



READ AND SAVE THESE INSTRUCTIONS (LEER Y GUARDE ESTAS INSTRUCCIONES)



**18"**  
**WALL MOUNT FAN**  
with Remote Control

**VENTILADOR DE  
MONTAJE EN  
PARED DE 18"**  
con Control Remoto  
**(Model No.WF18RC)**



# 3 SPEED WALL FAN WITH REMOTE CONTROL OPERATING INSTRUCTIONS

READ AND SAVE THESE INSTRUCTIONS  
MODEL : WF18RC

## CAUTION

Read Rules for Safe operation and Instructions Carefully.

## WARNING

1. Suitable for use with solid-state speed controls.
2. This appliance has a polarized plug (one blade is wider than the other). To reduce the risk of electric shock, this plug is intended to fit in a polarized outlet only one way. If plug does not fit fully in the outlet, reverse plug. If it still does not fit, contact a qualified electrician. Do not attempt to defeat this safety feature.
3. Changes or modifications to this unit not expressly approved by the party responsible for compliance could void the user's authority to operate the equipment.
4. Do not leave the fan running unattended.

NOTE: This equipment has been tested and found to comply with the limits for a Class B digital device, pursuant to Part 15 of the FCC Rules. These limits are designed to provide reasonable protection against harmful interference in a residential installation. This equipment generates, uses, and can radiate radio frequency energy and, if not installed and used in accordance with the instructions, may cause harmful interference to radio communications. However, there is no guarantee that interference will not occur in a particular installation. If this equipment does cause harmful interference to radio or television reception, which can be determined by turning the equipment off and on, the user is encouraged to try to correct the interference by one or more of the following measures:

- Reorient or relocate the receiving antenna.
- Increase the separation between the equipment and receiver.
- Connect the equipment into an outlet on a circuit different from that to which the receiver is connected.
- Consult the dealer or an experienced radio TV technician for help.

## RULES FOR SAFE OPERATION

1. Never insert fingers, pencils, or any other object through the guard when fan is running.
2. Disconnect fan when moving from one location to another.
3. Disconnect fan when removing guard for cleaning.
4. DO NOT use fan in window. Rain may create electrical hazard.

## BLADE AND GRILLES ASSEMBLY

- STEP 1 Unscrew the spinner clockwise and the nut counter clockwise to remove both of them.
- STEP 2 Set the rear guard in the proper position with handle up.
- STEP 3 Screw on plastic nut tightly to attach rear guard.
- STEP 4 Discard plastic sleeve on shaft.
- STEP 5 Install the blade onto the shaft until it reaches the retaining pin.
- STEP 6 Screw spinner onto motor shaft counterclockwise to blade.
- STEP 7 Press the rim of the front guard onto the rear guard until the front guard is properly fitted.
- STEP 8 Secure both guards firmly by tightening the fan guard locking screws and nuts.

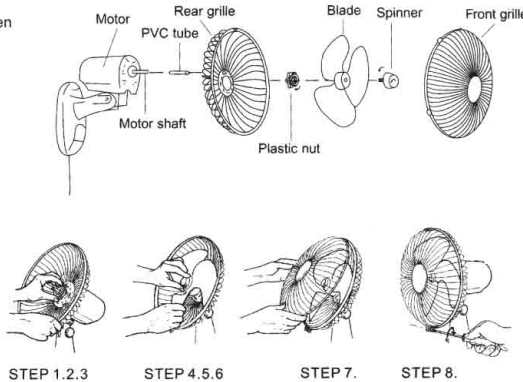

## INSTALLATION

The fan should be installed on a solid wooden or pillar which stands vertically to the floor.  
Caution: To prevent the fan from falling off, do not install it on walls less than 10 cm thick or made of materials that are easily damaged.

### Installing the mounting bracket

Fix the supplied mounting bracket firmly to the wall using the three screws.

NOTE: The bracket should be positioned at least 35cm from the ceiling and at least 30cm from adjoining wall.

### Installing the stand

Mount the stand on the bracket by inserting the bracket catch into the slot on the stand. Fix the stand onto the bracket with a retaining nut.

NOTE: If the retaining nut does not pass through the holes, push the stand downwards until it is fully mounted on the bracket.

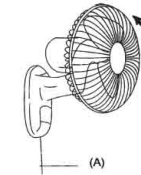
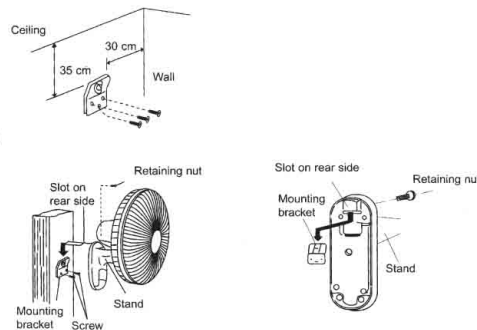

**OSCILLATION CONTROL**  
Adjust the position of the oscillation by pulling the pull switch. (A)  
• Push the guard lightly to the desired up or down direction.

## REMOTE CONTROL OPERATION

### ON/OFF KEY

This key is for switching the fan on or off.

### SPEED KEY

The fan will start at medium speed.

After 2 seconds it will automatically switch to low speed.

After the fan has started, this key serves as a speed selector in the sequence from LOW --- MEDIUM --- HIGH --- LOW --- MEDIUM when this key being touched repeatedly or continuously.

## THE PLATE WITH CONTROL

### ON/SPEED/OFF KEY

This key is for switching the fan on. The fan will start at medium speed.

After 2 seconds it will automatically switch to low speed.

After the fan has started, this key serves as a speed selector in the sequence from LOW---MEDIUM---HIGH---OFF---LOW---MEDIUM when this key being touched repeated or continuously. Press this key if the fan needs to switch off.

## INSERT THE BATTERIES (Not Included)

1. Press down on the battery compartment cover and slide it out.
  2. Insert the batteries, making sure that the positive terminals are facing the proper way.
  3. Replace the cover.
- NOTE : Use size "AAA" manganese or alkaline batteries. Do not use rechargeable batteries. (Batteries not included)

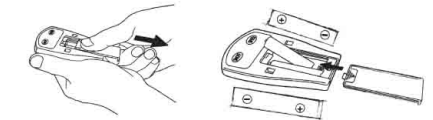

## HOW TO USE THE REMOTE CONTROL CORRECTLY

Point the remote control at the receptor on the base of the fan stand and press the desired button.

The remote control will work at distances of up to roughly 4.5 meters and the angle of 60 degree included between right and left from the receptor. The batteries must be removed from the remote control before they are scrapped and disposed of safely.

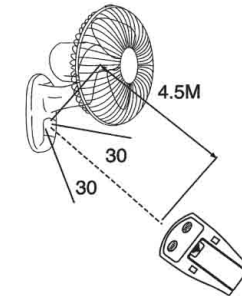

## OVERHEAT PROTECTION OF THE MOTOR

This fan is equipped with an internal over heat protection device which causes the unit to stop operating in the event of the motor overheating.

## CLEANING

1. Be sure to unplug from the electrical supply source before cleaning.
2. Plastic parts should be cleaned with mild soap and a damp cloth or sponge. Thoroughly remove soap film with clean water.
3. To disassemble each part, reverse the order assembly, Securely fasten the grills together.
4. Be sure not to let water or other liquids enter the inside of motor.



# VENTILADOR DE PARED DE 3 VELOCIDADES CON CONTROL REMOTO

## INSTRUCCIONES DE OPERACION

LEA Y GUARDE BIEN ESTAS INSTRUCCIONES  
MODELO : WF18RC

### PRECAUCION

Leer cuidadosamente las instrucciones y reglas para un manejo precavido.

### ADVERTENCIA

1. Apropiado para su utilización con controles de velocidad de estado-sólido.
2. Este aparato tiene un enchufe de polarización (Una pala es más ancha que la otra). Para reducir el riesgo en la descarga eléctrica, es recomendable enchufar éste en una toma de salida de una sola dirección de polarización. Si el enchufe no se encaja bien en la toma, invierta el enchufe y lo encaja nuevamente en la toma. En caso de que el problema siga, contacte con un electricista calificado. No intente derrotar esta descripción de seguridad.
3. Advertencia: Cualquier cambio o modificación a esta unidad no aprobado expresamente por parte responsable para el de acuerdo puede nular la autoridad del usuario para la operación del equipo.
4. No deje el ventilador desatendido.

NOTA: Esta equipo ha sido probado y fundado para obedecer los limites para un dispositivo digital de Clase B, consiguiendo para la parte 15 de las Reglas de FCC. Estos limites se diseñan para proporcionar protección razonable contra la interferencia dañosa en una instalacion residencial. Este equipo genera, usa, y puede radiar energia de frecuencia de radio y, si no lo instala ni lo usa de acuerdo con las instrucciones, puede causar interferencia dañosa a la comunicación de la radio. Sin embargo, no hay ninguna garantía que la interferencia no ocurrirá en una instalacion particular. Si este equipo causa interferencia dañosa a la radio, o a la recepción de la televisión, la cual puede ser determinada apagando, o encendiendo el equipo, el usuario se anima a intentar a corregir la interferencia a través de una o más de las siguientes medidas:

- Desplazar o trasladar la antena receptora.
- Incrementar la separación entre el equipo y el receptor.
- Conectar el equipo en una toma corriente en un circuito diferente del cual el receptor se conecta.
- Consultar al distribuidor o a un técnico experimentado de Radio Television para cualquier ayuda necesaria.

### REGLAS PARA UN MANEJO PRECAVIDO

1. No meter dedos, lapices o cualquier objeto por la salvaguardia al funcionar el ventilador.
2. Desconectar el ventilador al trasladar éste de un lugar a otro.
3. Desconectar el ventilador al quitar la salvaguardia para la limpieza.
4. No usar el ventilador cerca de las ventanas, las lluvias pueden causar daños eléctricos.

### MONTAJE DE ASPAS Y REJILLAS

1. Destornillar el espín en sentido de las agujas del reloj y la tuerca en sentido contrario de las agujas del reloj, quitarlos de la manga plástica dando vueltas ésta de la vara del motor.
2. Poner la salvaguardia trasera en la debida posición con el mango hacia arriba.
3. Atornillar la tuerca para unirla a la salvaguardia.
4. Desechar la manga plástica de la vara.
5. Instalar la aspa en la vara hasta que está llegue a la aguja de retén.
6. Atornillar el espín a la vara del motor en sentido contrario de las agujas del reloj.
7. Apriete el canto del guarda delantero hacia a la retaguarda hasta que el guarda delantero quede ajustado adecuadamente.
8. Asegúrese que ambos guardas queden bien ajustados fijando el guarda del ventilador con tornillos y tuercas.

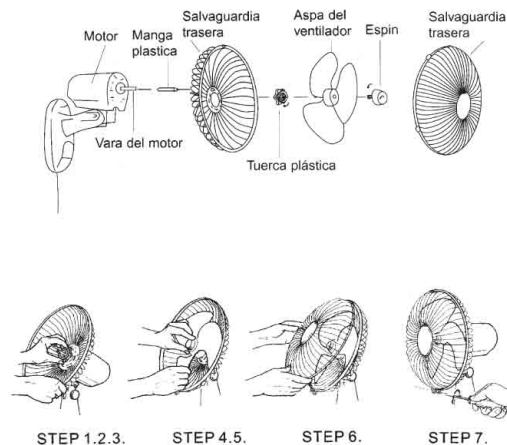

### INSTALACION

El ventilador debe estar instalado en una madera u objeto sólido lo cual debe estar en posición vertical con el piso. Precaución: Para que no se caiga el ventilador, éste no debe estar instalado en una pared de espesor menor de 10 cm ó que eate hecha de un material que se dañe facilmente.

#### Instalando la place de fijación

Fije bien la place de fijación (suministrada) a la pared mediante dos tornillos.  
**Nota:** La place debe estar colocade por lo menos 35 cm del techo y 30 cm de la pared.

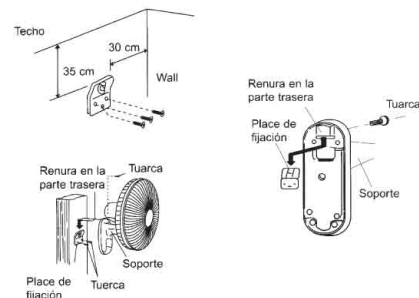

**Instalando el soporte** Monte el soporte del ventilador a la place de fijación mediante una intercalación del gancho que se encuentra en la place de la renura del soporte.

Fije bien el soporte en la place con una tuerca.

**Nota:** Si la tuerca no pasa al agujero, mueve el soporte hasta que se encaje bien en la place.



#### MANDO DE LA OSCILACION

Ajuste la posición de la oscilación tirando el interruptor de tirón (A)  
• Empuje el guardia ligeramente a la dirección deseada, abajo o arriba.

### OPERACION DEL CONTROL REMOTO

#### TECLADO DE ON/OFF

Este teclado es para encender el ventilador. Apriete otra vez este teclado si desea apagar el ventilador.

#### TECLADO DE VELOCIDAD

El ventilador se empezará con velocidad media para luego acelerar la rotación. Después de 2 segundos automáticamente la velocidad se alcanza al paso bajo. Después de que el ventilador haya empezado, este teclado sirve como un selector de velocidad en secuencia de BAJA - MEDIA - ALTA - BAJA - MEDIA si este teclado sea pulsado repetidamente o continuamente.

### LA PLACA CON MANDO

#### TECLADO DE ON/SPEED/ OFF

Este teclado es para encender el ventilador. El ventilador se empezará con velocidad media para luego acelerar la rotación. Después de 2 segundos automáticamente la velocidad se alcanza al paso bajo.

Después de que el ventilador haya empezado, este teclado sirve como un selector de velocidad en secuencia de BAJA - MEDIA - ALTA - BAJA - MEDIA si este teclado sea pulsado repetidamente o continuamente. Pulse este teclado si desea apagar el ventilador.

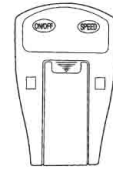

### INCERTANDO LAS BATERIAS (Baterias no incluidas)

1. Apriete la tapa del compartimento de la batería hacia abajo y resbáela hacia afuera.
  2. Inserte las baterías, asegurándose que el terminal positivo esté en su posición apropiada.
  3. Reemplace la tapa.
- NOTA:** Use batería de tamaño "AAA" manganesa o alcalina No use baterías recargables. (Baterias no incluidas)

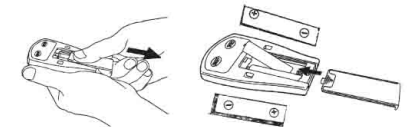

### COMO USAR CORRECTAMENTE EL CONTROL REMOTO

Apunte el control remoto al receptor en la base del pie del ventilador y apriete el botón deseado.

El control remoto trabajará a distancias alrededor de 4.5 metros y en ángulo de 60 grados incluye entre el derecho y la izquierda del receptor. Las baterías deben quitarse del control remoto antes de que se desechen y que sean dispuestas con seguridad.

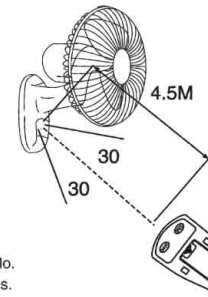

### PROTECCION DE RECALENTAMIENTO DEL MOTOR

El motor del ventilador cuenta con fusibles fermicos que apagan el ventilador en caso de sobrecalentamiento.

### LIMPIEZA

1. Asegúrese de desconectar el ventilador de la fuente de alimentación eléctrica antes de limpiarlo.
2. Las piezas plásticas se deben limpiar con un jabón suave y con un pano o esponja humedados. Enjuague completamente el jabón con agua limpia.
3. Para desmantelar cada pieza, repita el procedimiento de ensamblaje en forma inversa.
4. Asegúrese de que no penetre agua ni ningún otro líquido en el alojamiento del motor.

## SERVICE & SUPPORT

For usage tips about this fan, to register your fan warranty online, or to obtain information about other Pelonis products, please visit our website at [www.pelonis.com](http://www.pelonis.com)

In the event of a warranty claim or if service is required for this fan, please contact us at the following:

Toll Free: 1-866-876-4332 (M-F 9:00am to 5:00pm CST)  
Email us at: [service@pelonis.com](mailto:service@pelonis.com)

For questions or comments, please write to:

PELONIS  
Att: Consumer Relations Department  
2617 N. Great Southwest Parkway, Suite 100  
Grand Prairie, TX 75050 USA

For your records, staple your sales receipt to this manual and record the following:

**DATE OF PURCHASE:** \_\_\_\_\_

**PLACE OF PURCHASE:** \_\_\_\_\_

**(STAPLE SALES RECEIPT HERE)**

**NOTE: PROOF OF PURCHASE IS REQUIRED FOR ALL  
WARRANTY CLAIMS**

## SERVICIO Y SOPORTE

Para sugerencias sobre el uso de este ventilador, para registrar la garantía de su ventilador por medio de Internet, o para obtener información sobre otros productos de Pelonis, por favor visite nuestro sitio Web en [www.pelonis.com](http://www.pelonis.com)

En caso de reclamos de garantía o si se necesita servicio para este ventilador, por favor, póngase en contacto con nosotros a los siguientes números:

Tel: 1-866-876-4332 (M-F 9:00am to 5:00pm CST)  
Email us at: [service@pelonis.com](mailto:service@pelonis.com)

**Para preguntas o comentarios, por favor escriba a:**

PELONIS  
Att: Consumer Relations Department  
2617 N. Great Southwest Parkway, Suite 100  
Grand Prairie, TX 75050 USA

Para su registro, engrape su recibo de compra a este manual y registre lo siguiente:

**FECHA DE COMPRA:** \_\_\_\_\_

**LUGAR DE COMPRA:** \_\_\_\_\_

**(ENGRAPE EL RECIBO DE VENTA AQUÍ)**

**NOTA: SE REQUIERE UNA PRUEBA DE COMPRA PARA  
TODOS LOS RECLAMOS DE GARANTÍA**

## ONE (1) YEAR LIMITED WARRANTY

- Please read all instructions before attempting to use this product.
- Please return the Warranty Registration card within fifteen (15) days from the date of purchasing this product.

Pelonis warrants as limited herein to the original purchaser of retail that each new WF18RC Wall fan with remote control shall be free of defects in material and workmanship for a period of one (1) year from the date of original purchase. This one (1) year warranty is limited to the fan motor, fan blades, and electric control circuit board.

In the event of malfunctions or failure of your WF18RC Wall fan with remote control, simply deliver or send the product, postage prepaid along with **PROOF OF PURCHASE**, within the warranty period of one (1) year, to Pelonis. Pelonis reserves the right to inspect the claimed defective part or parts to determine if the defect or malfunction complaint is covered by this warranty. Pelonis shall, within sixty (60) days after receipt of the product, at its option, repair and/or replace the defective part or parts free of charge. This warranty shall only cover defects arising from normal usage. Pelonis assumes no responsibility whatsoever if the WF18RC Wall fan with remote control should fail during the warranty period by reason of:

- Misuse, negligence, physical damage or accidents.
- Lack of maintenance (see instructions for proper maintenance).
- Repair by any unauthorized party during the warranty period.
- Damage caused by connection to an improper input voltage (see rating label on fan).

Pelonis makes no further warranties or representations, express or implied except those contained herein. No representative or dealer is authorized to assume any other liability regarding the WF18RC Wall fan with remote control. The duration of the implied warranty granted under State law, including warranties of merchantability and fitness for particular purpose are limited in duration should the duration of the express warranty grant it hereunder. Pelonis shall in no event be liable for direct, indirect, special or consequential damages.

Some states do not allow limitations on how long an implied warranty lasts, and/or the above limitations or exclusion may not apply to you. This warranty gives you specific legal rights and you may have other rights, which vary from state to state.

Should your WF18RC Wall fan with remote control fail to operate under the terms of this limited warranty, contact Pelonis USA at 1-866-876-4332 (M-F 8:30am to 5:30pm CST).

## GARANTÍA LIMITADA DE UN (1) AÑO

- Por favor lea todas las instrucciones antes de intentar utilizar este producto.
- Por favor devuelva la Tarjeta de Registro de la Garantía dentro de los quince (15) días desde la fecha de la compra de este producto.

Pelonis mencionada aquí como Pelonis, garantiza de forma limitada, como se explicita aquí, al comprador original que cada Ventilador de Pared con Control Remoto modelo WF18RC, estará libre de defectos de materiales o mano de obra por el período de un (1) año desde la fecha de la compra original. Esta garantía de un (1) año está limitada al motor, aspas del ventilador y circuitos del control eléctrico.

En caso de mal funcionamiento o avería de su Ventilador de Pared con Control Remoto modelo WF18RC, simplemente lleve o envíe el ventilador, con un envío prepagado junto con una **PRUEBA DE COMPRA**, dentro del período de la garantía de un (1) año, a Pelonis. Pelonis se reserva el derecho de inspeccionar la parte o partes supuestamente defectuosas para determinar si el reclamo por defecto o mal funcionamiento está cubierto por esta garantía. Dentro de los sesenta (60) días de haber recibido el producto, Pelonis, a su elección, reparará y/o reemplazará la parte o partes defectuosas sin cargo alguno. Esta garantía sólo cubrirá defectos que surjan de una utilización normal. Pelonis no asume ninguna responsabilidad si el Ventilador de Pared con Control Remoto modelo WF18RC se averiara durante el período de la garantía debido a:

- Mal uso, negligencia, daño físico o accidentes.
- Falta de mantenimiento (vea las instrucciones de mantenimiento adecuado).
- Reparación por alguna parte no autorizada durante el período de garantía.
- Daños causados por conexión a un voltaje inapropiado (Ver la etiqueta del grado en el ventilador).

Pelonis no otorga más garantías o representaciones, expresas o implícitas excepto las que se mencionan aquí. Ningún representante o vendedor está autorizado a asumir cualquier otra responsabilidad relacionada con el calentador cerámico. La duración de la garantía implícita otorgada bajo las leyes del Estado, incluyendo garantías de comercialización y aptitud para un propósito en particular están limitadas en duración si la duración de la garantía expresa lo otorgara a continuación. Pelonis no será en ningún caso responsable por daños directos, indirectos, especiales o consecuenciales.

Algunos estados no permiten limitaciones sobre la duración de una garantía implícita, y/o las limitaciones o exclusiones anteriores pueden no aplicarse a usted. Esta garantía le ofrece derechos legales específicos y usted puede tener otros derechos, que varían de estado a estado.

## Free Manuals Download Website

<http://myh66.com>

<http://usermanuals.us>

<http://www.somanuals.com>

<http://www.4manuals.cc>

<http://www.manual-lib.com>

<http://www.404manual.com>

<http://www.luxmanual.com>

<http://aubethermostatmanual.com>

Golf course search by state

<http://golfingnear.com>

Email search by domain

<http://emailbydomain.com>

Auto manuals search

<http://auto.somanuals.com>

TV manuals search

<http://tv.somanuals.com>