

Baby Cam SBC SC490

Instructions for use
English 4

Instructions pour l'utilisation
Français 20

Modo de empleo
Español 36

Bedienungsanleitung
Deutsch 52

Gebruiksaanwijzing
Nederlands 68

Istruzioni per l'uso
Italiano 84

Instruções de uso
Português 100

Οδηγίες χρήσης
Ελληνικά 116

Bruksanvisning
Svenska 132

Vejledning
Dansk 148

Bruksanvisning
Norsk 164

Käyttöohje
Suomi 180



PHILIPS



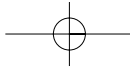

☎ Helpline - www.p4c.philips.com

**België & Luxemburg/
Belgien & Luxemburg/
Belgique & Luxembourg
(Belgium & Luxembourg)**
070 222 303

Nederland (Netherlands)
0900 8406

Norge (Norway)
2274 8250

Danmark (Denmark)
808 82814

Österreich (Austria)
0810 001 203

Deutschland (Germany)
0180 535 6767

Portugal
35 11 416 3333

España (Spain)
902 113 384

**Schweiz/ Suisse/ Svizzera
(Switzerland)**
0844 800 544

France
0825 889789

Suomi (Finland)
09 6158 0250

Έλληνας (Greece)
0 0800 3122 1280

Sverige
08 5985 2250

Ireland
0176 40292

UK (United Kingdom)
0870 900 9070

Italia (Italy)
199 11 88 99

**SBC SC490/00/84
R&TTE Directive 1999/5/EC**

BE ✓	DK ✓	GR ✓	ES	FR ✓
IRE	IT ✓	LU ✓	NL ✓	AT ✓
PT ✓	FI ✓	SE ✓	UK	NO ✓
DE ✓	CH ✓			

**SBC SC490/05
R&TTE Directive 1999/5/EC**

BE	DK	GR	ES	FR
IRE ✓	IT	LU	NL	AT
PT	FI	SE	UK ✓	NO
DE	CH			

**SBC SC490/16
R&TTE Directive 1999/5/EC**

BE	DK	GR	ES ✓	FR
IRE	IT	LU	NL	AT
PT	FI	SE	UK	NO
DE	CH			

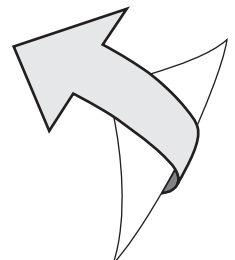

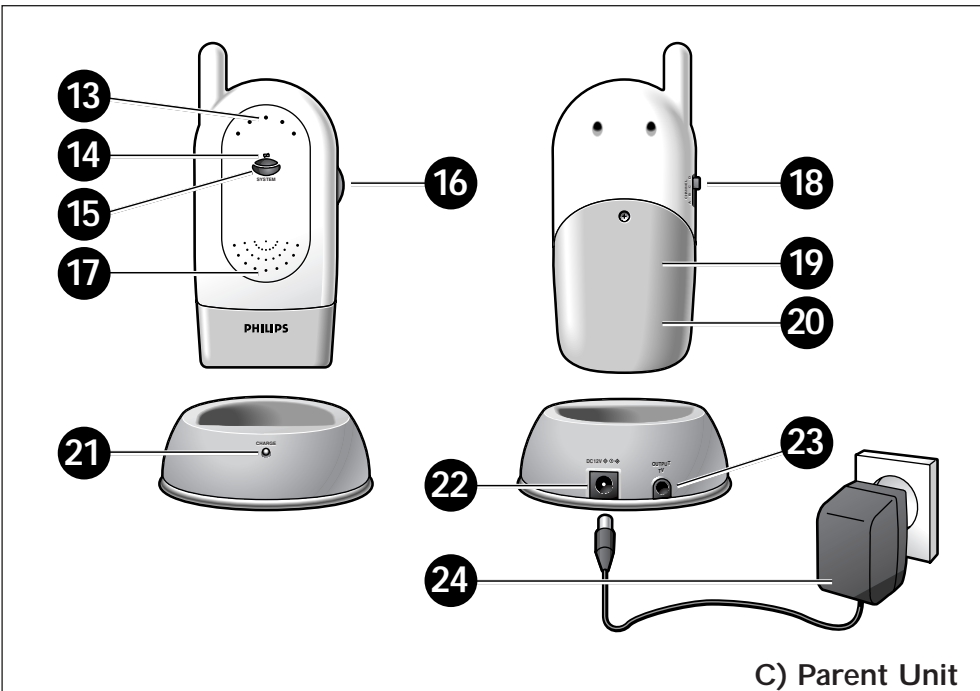
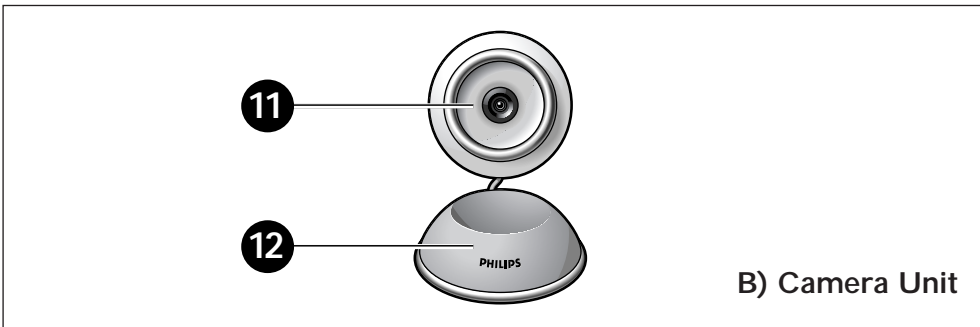
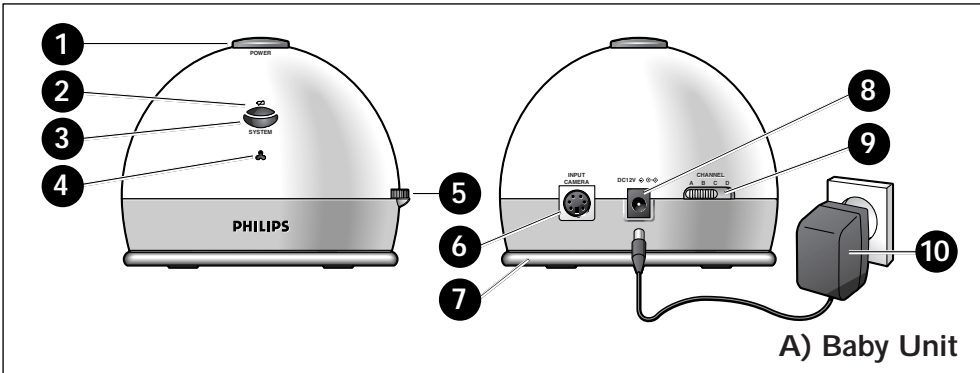

Η Baby Cam σας

SBC SC 490

Η Philips καταβάλλει κάθε δυνατή προσπάθεια για την παραγωγή αξιόπιστων προϊόντων φροντίδας, τα οποία χρειάζονται πραγματικά οι νέοι γονείς. Προϊόντα των οποίων η αξιοπιστία και η ποιότητα λειτουργίας προσφέρουν ένα αίσθημα σιγουριάς.

Η ασύρματη Baby Cam αποτελείται από μια μονάδα μωρού, μια μονάδα γονέων με βάση φόρτισης και μια κάμερα. Με όλες αυτές τις μονάδες σωστά συνδεδεμένες, η Baby Cam της Philips παρέχει εικοσιτετράωρη υποστήριξη, διασφαλίζοντάς σας το να μπορείτε πάντοτε να ακούτε και να βλέπετε καθαρά το μωρό σας.

Όταν η Baby Cam χρησιμοποιείται ως συμβατική συσκευή παρακολούθησης μωρού, σας επιτρέπει να ακούτε πάντοτε το μωρό σας από οποιοδήποτε σημείο του σπιτιού.

Philips Baby Care, Taking care together

Σημαντικές πληροφορίες

Σας παρακαλούμε να διαβάσετε προσεκτικά αυτές τις οδηγίες πριν χρησιμοποιήσετε την ασύρματη Baby Cam, και να τις φυλάξετε ώστε να μπορείτε να τις συμβουλευέστε στο μέλλον. Σκοπός αυτής της ασύρματης Baby Cam είναι να αποτελέσει ένα βοήθημα. Δεν αποτελεί υποκατάστατο της υπεύθυνης και σωστής επίβλεψης του μωρού από τους ενήλικες, και δεν θα πρέπει να χρησιμοποιείται κατά τέτοιο τρόπο.

- Βεβαιωθείτε ότι η μονάδα μωρού, η κάμερα και το καλώδιο του τροφοδοτικού βρίσκονται αρκετά μακριά από το μωρό, σε απόσταση τουλάχιστον 1 μέτρου από αυτό.
- Μην τοποθετείτε ποτέ τη μονάδα μωρού ή την κάμερα μέσα στο κρεβατάκι ή στο πάρκο του μωρού!
- Μην σκεπάζετε ποτέ τις μονάδες (με πετσέτες, κουβέρτες κ.λπ.).
- Θα πρέπει να καθαρίζετε τις μονάδες με ένα υγρό πανί.
- Ποτέ μη χρησιμοποιείτε τις μονάδες κοντά στο νερό.
- Οι ραδιοσυσκευές για ασύρματες εφαρμογές δεν προστατεύονται από παρεμβολές που δημιουργούνται από άλλες ραδιοφωνικές υπηρεσίες.

Προφυλάξεις ασφαλείας

- Πριν συνδέσετε τη συσκευή στο ρεύμα βεβαιωθείτε ότι η ηλεκτρική τάση που αναγράφεται στη πινακίδα τύπου των τροφοδοτικών ανταποκρίνεται στην τοπική ηλεκτρική τάση.
- Μη χρησιμοποιείτε τις μονάδες σε μέρη με υγρασία ή κοντά στο νερό.
- Μην εκθέτετε τις μονάδες σε υπερβολική θερμότητα ή σε υπερβολικό φως.

Περιεχόμενα συσκευασίας

Σας παρακαλούμε να βεβαιωθείτε ότι στη συσκευασία της Baby Cam υπάρχουν τα παρακάτω είδη. Αυτά παρέχονται για να σας βοηθήσουν να ρυθμίσετε και να χρησιμοποιήσετε τη Baby Cam.



- Μονάδα μωρού (πομπός)
- Μονάδα γονέων (δέκτης)
- Βάση φόρτισης για τη μονάδα γονέων
- Κάμερα
- Υλικό μονταρίσματος της κάμερας
- Καλώδιο σύνδεσης ηχητικού/οπτικού σήματος RCA για σύνδεση σε τηλεόραση με συνδετήρες RCA
- Προσαρμογέας ηχητικού/οπτικού σήματος SCART/RCA για σύνδεση σε τηλεόραση με συνδετήρα SCART
- Δύο τροφοδοτικά ισχύος AC
- Επαναφορτιζόμενη μπαταρία NiMH
- Οδηγίες χρήσεως
- Ένα ενημερωτικό φυλλάδιο με τα προϊόντα της σειράς Baby Care

Περιεχόμενα

Help line	2
Σημαντικές πληροφορίες	116
Περιγραφή λειτουργιών	118
Προετοιμασία της Baby Cam	119
Χειρισμός της Baby Cam	123
Τεχνικές προδιαγραφές	127
Επίλυση προβλημάτων	128
Γενικές σημειώσεις	131

Περιγραφή λειτουργιών - Εικόνες του προϊόντος στην εσωτερική αναδιπλούμενη σελίδα

A) Μονάδα μωρού

- 1 **Πλήκτρο POWER**
ενεργοποιεί και απενεργοποιεί τη μονάδα μωρού
- 2 **Ενδεικτική λυχνία ελέγχου μπαταριών** ()
αναβοσβήνει σε κόκκινο χρώμα όταν η ισχύς των μπαταριών είναι χαμηλή
- 3 **Ενδεικτική λυχνία ελέγχου συστήματος SYSTEM**
ανάβει πράσινο: η μονάδα μωρού είναι ενεργοποιημένη
ανάβει πορτοκαλί: εκπέμπεται ήχος (σε κατάσταση λειτουργίας βαβς νοξιουσσ)
αναβοσβήνει/ανάβει κόκκινο: υπάρχει πρόβλημα με τη μονάδα μωρού
- 4 **Μικρόφωνο**
- 5 **Ρυθμιστικός διακόπτης SENSITIVITY**
ρυθμίζει την ευαισθησία του μικροφώνου όταν η Baby Cam χρησιμοποιείται σαν συμβατική συσκευή παρακολούθησης μωρού
- 6 **INPUT CAMERA**
υποδοχή σύνδεσης της κάμερας
- 7 **Θήκη μπαταριών**
- 8 **Διακόπτης CHANNEL**
πιλέγει το επιθυμητό κανάλι (A, B, C ή D)*
- 9 **DC 12V** 
Υποδοχή τροφοδοτικού DC για σύνδεση στο ρεύμα
- 10 **Τροφοδοτικό ισχύος AC**

*) Ο αριθμός των διαθέσιμων καναλιών ενδέχεται να διαφέρει από χώρα σε χώρα, ανάλογα με τους ισχύοντες τοπικούς κανονισμούς.

B) Μονάδα κάμερας

- 11 **Κάμερα**
- 12 **Βάση κάμερας**

C) Μονάδα γονέων

13 Ενδεικτικές λυχνίες στάθμης ήχου (LEVEL)

δείχνουν τη στάθμη του ήχου που προέρχεται από το μωρό

14 Ενδεικτική λυχνία ελέγχου μπαταρίας ()

αναβοσβήνει σε κόκκινο χρώμα όταν η ισχύς της μπαταρίας είναι χαμηλή

15 Ενδεικτική λυχνία ελέγχου συστήματος SYSTEM

ανάβει σε πράσινο χρώμα: η μονάδα γονέων είναι ενεργοποιημένη / η σύνδεση είναι εντάξει

αναβοσβήνει σε κόκκινο χρώμα: πάραυτο πρόβλημα με τη σύνδεση
ανάβει σε κόκκινο χρώμα: υπάρχει πρόβλημα με τη σύνδεση για περισσότερα από δύο λεπτά

16 Διακόπτης ON VOLUME OFF

- ενεργοποιεί και απενεργοποιεί τη μονάδα γονέων
- ρυθμίζει την ένταση του ήχου της μονάδας γονέων

17 Ηχείο

για να ακούτε το μωρό

Συναγερμός ελέγχου συστήματος

- αρχίζει να σφυρίζει όταν η μονάδα μωρού βρεθεί εκτός εμβέλειας
- αρχίζει να σφυρίζει εάν δεν υπάρχει σύνδεση για περισσότερα από δύο λεπτά

18 Διακόπτης CHANNEL

επιλέγει το επιθυμητό κανάλι (A, B, C ή D)*

19 Θήκη μπαταρίας

20 Διακόπτης συναγερμού ελέγχου του συστήματος

(βρίσκεται μέσα στη θήκη της μπαταρίας)

ενεργοποιεί ή απενεργοποιεί τον συναγερμό ελέγχου συστήματος

*) Ο αριθμός των διαθέσιμων καναλιών ενδέχεται να διαφέρει από χώρα σε χώρα, ανάλογα με τους ισχύοντες τοπικούς κανονισμούς.

Βάση φόρτισης

21 Ενδεικτική λυχνία CHARGE

- αναβοσβήνει σε κόκκινο χρώμα κατά τη διάρκεια της φόρτισης
- ανάβει σε κόκκινο χρώμα όταν έχει φορτιστεί εντελώς η μονάδα γονέων

22 DC 12V

Υποδοχή τροφοδοτικού DC για σύνδεση στο ρεύμα

23 OUTPUT TV

για τη σύνδεση της βάσης φόρτισης στην τηλεόραση

24 Τροφοδοτικό ισχύος AC

Προετοιμασία της Baby Cam

Η ασύρματη Baby Cam μπορεί να χρησιμοποιηθεί με διάφορους τρόπους:

- ως σύστημα παρακολούθησης, επιτρέποντάς σας να βλέπετε και να ακούτε το μωρό σας στην τηλεόρασή σας. Όταν η βάση φόρτισης της μονάδας γονέων είναι συνδεδεμένη στην τηλεόραση μέσω μιας σύνδεσης SCART, μπορείτε ακόμη και να μαγνητοσκοπήσετε το μωρό σας σε κάποιο βίντεο ή DVD recorder.

- ως συμβατική συσκευή παρακολούθησης μωρού, επιτρέποντάς σας να ακούτε το μωρό σας μέσα και γύρω από το σπίτι.

Και στις δύο περιπτώσεις οι μονάδες μπορούν να λειτουργούν τόσο συνδεδεμένες στο ρεύμα όσο και με μπαταρίες. Όταν είναι συνδεδεμένη η κάμερα, οι μπαταρίες διαρκούν έως τέσσερις ώρες σε ό,τι αφορά τη μονάδα μωρού και έως οκτώ ώρες σε ό,τι αφορά τη μονάδα γονέων.

Όταν η συσκευή χρησιμοποιείται ως συμβατική συσκευή παρακολούθησης μωρού (όταν δηλαδή δεν είναι συνδεδεμένη η κάμερα) οι μπαταρίες και των δύο μονάδων διαρκούν έως και 16 ώρες.

Μονάδα μωρού (A)

Τοποθέτηση της μονάδας μωρού

- Τοποθετήστε τη μονάδα μωρού τουλάχιστον ένα μέτρο μακριά από το μωρό σας.
- Ποτέ μην τοποθετείτε τη μονάδα μωρού μέσα στο κρεβατάκι ή το πάρκο του μωρού σας.
- Μην τοποθετείτε τη μονάδα μωρού στον τοίχο.

Προετοιμασία για χρήση με σύνδεση στο ρεύμα

- Συνδέστε το τροφοδοτικό ισχύος AC (10) σε μια πρίζα παροχής ρεύματος και το καλώδιο στην υποδοχή τροφοδοτικού DC 12V (9) της μονάδας μωρού.
- > Η μονάδα μωρού είναι τώρα έτοιμη για χρήση με σύνδεση στο ρεύμα.



Προετοιμασία για χρήση με μπαταρίες

- 1 Ανοίξτε τη θήκη των μπαταριών (7) γυρίζοντας προς τα αριστερά (OPEN) το καπάκι της θήκης μπαταριών, το οποίο βρίσκεται στο κάτω μέρος της μονάδας μωρού.
- 2 Βάλτε έξι αλκαλικές μπαταρίες 1,5V (AA), δίνοντας προσοχή στις ενδείξεις + και - που υπάρχουν στο εσωτερικό της θήκης μπαταριών. (Οι μπαταρίες δεν συμπεριλαμβάνονται. Συνιστούμε αλκαλικές μπαταρίες Philips).
- 3 Ξαναβάλτε το καπάκι της θήκης των μπαταριών στη θέση του και κλείστε το γυρίζοντάς το προς τα δεξιά (CLOSE).
 - > Η μονάδα μωρού είναι τώρα έτοιμη για χρήση με μπαταρίες.
 - > Όταν το λαμπάκι ελέγχου μπαταριών (2) αναβοσβήνει σε κόκκινο χρώμα, η ισχύς των μπαταριών είναι χαμηλή. Εάν συμβεί κάτι τέτοιο, βάλτε νέες μπαταρίες.

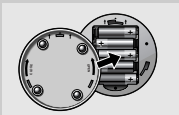
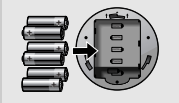
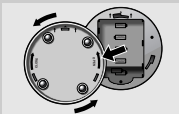

Εφεδρική λειτουργία των μπαταριών

Μόλις τοποθετηθούν οι μπαταρίες, θα ενεργοποιηθεί η εφεδρική λειτουργία (βαγλ-φπ) των μπαταριών. Σε περίπτωση διακοπής ρεύματος όταν η συσκευή είναι συνδεδεμένη στο ρεύμα, η μονάδα θα μεταπηδήσει αυτόματα σε κατάσταση λειτουργίας με μπαταρίες. Μόλις επανέλθει το ρεύμα, η μονάδα θα μεταπηδήσει αυτόματα σε κατάσταση λειτουργίας με ρεύμα.



Πώς να πετάξετε τις χρησιμοποιημένες μπαταρίες

Πετάξτε τις χρησιμοποιημένες μπαταρίες με τρόπο που σέβεται το περιβάλλον. Μην ανακατεύετε παλιές και νέες μπαταρίες ή διαφορετικούς τύπους μπαταριών.

Βγάλτε τις μπαταρίες από τη μονάδα μωρού εάν η Baby Cam δεν πρόκειται να χρησιμοποιηθεί για μεγάλα χρονικά διαστήματα.

Κάμερα (B)

Η κάμερα μπορεί να μονταριστεί στον τοίχο ή να τοποθετηθεί σε κάποια ντουλάπα. Μην τοποθετείτε ποτέ την κάμερα μέσα στο κρεβάτακι ή το πάρκο του μωρού. Μόλις η κάμερα συνδεθεί στη μονάδα μωρού μπορείτε να βλέπετε το μωρό σας, ακόμη και στο σκοτάδι, χάρη στον ενσωματωμένο μηχανισμό "νυκτερινής όρασης".

Μοντάρισμα της κάμερας

- 1 Αφαιρέστε την πλάκα στήριξης από τη βάση της κάμερας (12). Γυρίστε την πλάκα στήριξης προς τα αριστερά.
- 2 Στερεώστε την πλάκα στήριξης στον τοίχο χρησιμοποιώντας τις βίδες που υπάρχουν στη συσκευασία. Βεβαιωθείτε ότι οι τρύπες για τις βίδες έχουν γίνει κάθετα και στην ίδια ευθεία.
- 3 Επανατοποθετήστε τη βάση της κάμερας (12) στην πλάκα στήριξης και σφίξτε την γυρίζοντάς την προς τα δεξιά (περίπου κατά το 1/16 μιας πλήρους περιστροφής - δείτε τις γραμμούλες που υπάρχουν στη βάση της κάμερας).
- 4 Τοποθετήστε την κάμερα (11) στη βάση της (12).
- 5 Συνδέστε την κάμερα (11) στην είσοδο INPUT CAMERA της μονάδας μωρού (6). Βάλτε το βύσμα με την επίπεδη πλευρά του προς τα πάνω.
- 6 Στρέψτε την κάμερα προς το μωρό.

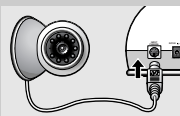
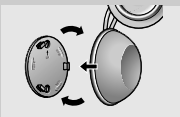
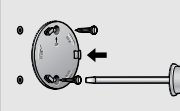

Μονάδα γονέων (C)

Η μονάδα γονέων παραδίδεται με μια εξαιρετικά ισχυρή επαναφορτιζόμενη μπαταρία. Η επαναφορτιζόμενη μπαταρία θα πρέπει να τοποθετηθεί και να φορτιστεί πριν καταστεί δυνατή η χρήση της μονάδας γονέων μακριά από τη βάση φόρτισης. Όταν η μπαταρία έχει φορτιστεί εντελώς, μπορείτε να πάρετε τη μονάδα γονέων από τη βάση φόρτισης και να τη χρησιμοποιήσετε ασύρματα.

Σύνδεση της βάσης φόρτισης στην τηλεόραση

Εάν η κάμερα έχει συνδεθεί στη μονάδα μωρού και η μονάδα φόρτισης έχει συνδεθεί στην τηλεόραση, μπορείτε ανά πάσα στιγμή να βλέπετε και να ακούτε το μωρό σας. Για να κάνετε κάτι τέτοιο, επιλέξτε την Εξωτερική Είσοδο (External Input) στην τηλεόρασή σας. Εάν η τηλεόρασή σας διαθέτει τις λειτουργίες 'Picture In Picture' (ΠΙΠ) ή Full Dual Screen, μπορείτε να βλέπετε συνεχώς το μωρό σας ενώ παρακολουθείτε κάποιο πρόγραμμα στην τηλεόραση.

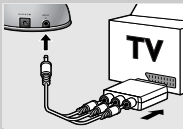

Σύνδεση SCART

1 Συνδέστε το παραδιδόμενο καλώδιο σύνδεσης ηχητικού/οπτικού σήματος τόσο στον προσαρμογέα SCART/RCA όσο και στην έξοδο OUTPUT TV (23) της βάσης φόρτισης.

2 Συνδέστε τον προσαρμογέα στον συνδετήρα SCART της τηλεόρασης.

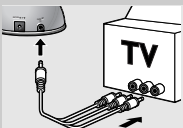

Σύνδεση RCA

1 Συνδέστε το μονό άκρο του παραδιδόμενου καλωδίου σύνδεσης ηχητικού/οπτικού σήματος RCA στην έξοδο OUTPUT TV (23) της βάσης φόρτισης.

2 Συνδέστε τα βύσματα ηχητικού/οπτικού σήματος της άλλης άκρης του καλωδίου στις κατάλληλες εισόδους ηχητικού/οπτικού σήματος της τηλεόρασής σας. Βεβαιωθείτε ότι έχετε βάλει το κίτρινο βύσμα στην είσοδο οπτικού σήματος (Video) και τα άσπρα και κόκκινα βύσματα ηχητικού σήματος στις αριστερές (L) και δεξιές (R) εισόδους ηχητικού σήματος.

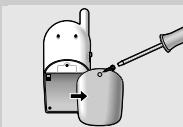

Φόρτιση της επαναφορτιζόμενης μπαταρίας/σύνδεση στο ρεύμα

1 Αφαιρέστε το καπάκι της θήκης της μπαταρίας (19) χρησιμοποιώντας ένα κατσαβίδι.

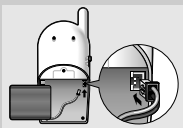

2 Τοποθετήστε την επαναφορτιζόμενη μπαταρία:

- Βάλτε τον συνδετήρα του καλωδίου στον συνδετήρα που βρίσκεται στη δεξιά πλευρά της θήκης της μπαταρίας.
- Τοποθετήστε την πλευρά με το καλώδιο σύνδεσης στην επάνω πλευρά της θήκης της μπαταρίας.

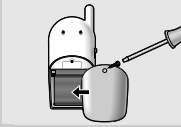

3 Ξαναβάλτε το καπάκι της θήκης μπαταρίας στη θέση του και σφίξτε τη βίδα.

> Εάν η επαναφορτιζόμενη μπαταρία αρχίζει να χάνει την αποτελεσματικότητά της, αντικαταστήστε την με μια νέα επαναφορτιζόμενη μπαταρία. Θα πρέπει να χρησιμοποιείτε μόνο μια επαναφορτιζόμενη μπαταρία NiMH!

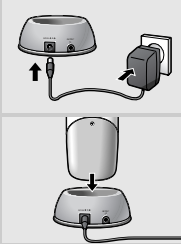

4 Συνδέστε τον προσαρμογέα ισχύος AC (24) σε μια πρίζα του ηλεκτρικού δικτύου και το καλώδιο στην υποδοχή τροφοδοτικού DC 12V (22) της βάσης φόρτισης.



5 Τοποθετήστε τη μονάδα γονέων μέσα στη βάση φόρτισης.

Μην τοποθετείτε τη μονάδα φόρτισης στην τοίχο.

> Η ενδεικτική λυχνία ελέγχου μπαταρίας (14) αναβοσβήνει σε κόκκινο χρώμα.

> Τώρα μπορείτε να χρησιμοποιήσετε τη μονάδα γονέων, θα πρέπει όμως να την αφήσετε στη βάση φόρτισης μέχρι να ολοκληρωθεί εντελώς η φόρτιση της επαναφορτιζόμενης μπαταρίας (τουλάχιστον 14-16 ώρες). Τότε η ενδεικτική λυχνία ελέγχου μπαταρίας θα ανάψει σε κόκκινο χρώμα.

Υπε βαυευσεσ γθεγλ μηθυ (14) ψιμμ υθεξ μηθυ σεδ.

> Όταν η ενδεικτική λυχνία ελέγχου μπαταρίας (14) αναβοσβήνει σε κόκκινο χρώμα, οι μπαταρία έχει σχεδόν αδειάσει.

Τοποθετήστε τη μονάδα γονέων μέσα στη βάση φόρτισης ώστε να επαναφορτιστεί η μπαταρία.

Χρήση της Baby Cam

Επιλογή καναλιών

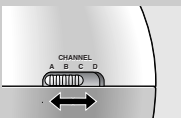

1 Χρησιμοποιήστε τον διακόπτη CHANNEL (8) της μονάδας μωρού για να επιλέξετε το επιθυμητό κανάλι.

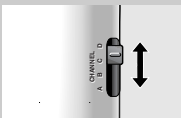

2 Χρησιμοποιήστε τον διακόπτη CHANNEL (18) της μονάδας γονέων για να ρυθμίσετε τη μονάδα γονέων, ώστε να βρίσκεται στο ίδιο κανάλι με τη μονάδα μωρού.

- Εάν υπάρχουν παρεμβολές ή εάν η λήψη του ήχου είναι κακή, προσπαθήστε να τοποθετήσετε τις μονάδες σε κάποιο άλλο σημείο (πρώτα τη μονάδα μωρού) ή βάλτε και τις δύο μονάδες σε κάποιο άλλο κανάλι.

Βεβαιωθείτε ότι και οι δύο μονάδες βρίσκονται πάντα στο ίδιο κανάλι.

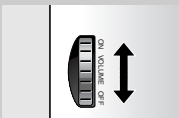
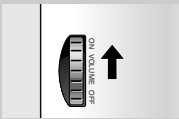
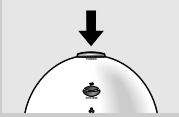

Ενεργοποίηση των μονάδων

- 1 Βεβαιωθείτε ότι η μονάδα γονέων είναι συνδεδεμένη στην τηλεόραση καθώς και ότι η κάμερα είναι συνδεδεμένη στη μονάδα μωρού. Η μονάδα γονέων θα πρέπει να είναι τοποθετημένη μέσα στη βάση φόρτισής της.
- 2 Ενεργοποιήστε τη μονάδα μωρού πατώντας το κουμπί POWER (1).
> Η ενδεικτική λυχνία ελέγχου SYSTEM (3) ανάβει σε πράσινο χρώμα.
- 3 Ενεργοποιήστε τη μονάδα γονέων γυρίζοντας τον διακόπτη ON VOLUME OFF (16) στη θέση ON. Θα πρέπει να ακουστεί ένα κλικ.
> Η ενδεικτική λυχνία ελέγχου SYSTEM (15) θα ανάψει σε πράσινο χρώμα.
- 4 Ενεργοποιήστε την τηλεόραση και επιλέξτε τη Εξωτερική Είσοδο (External Input) (⏏+).

Σημείωση: Η μονάδα γονέων θα πρέπει να παραμείνει στη βάση φόρτισης, επειδή αλλιώς θα διακοπεί το σήμα από τη μονάδα μωρού. Εάν συμβεί κάτι τέτοιο δεν θα λαμβάνετε εικόνα στην οθόνη της τηλεόρασης.

Ρύθμιση της στάθμης ήχου του ηχείου στη μονάδα γονέων

- Ρυθμίστε την στάθμη ήχου (ένταση) της μονάδας γονέων στο επίπεδο που θέλετε χρησιμοποιώντας τον ρυθμιστικό διακόπτη ON VOLUME OFF (16).

Έλεγχος του εάν οι μονάδες έχουν επαφή

- Ελέγξτε εάν η ενδεικτική λυχνία ελέγχου SYSTEM (15) της μονάδας γονέων ανάβει συνεχώς σε πράσινο χρώμα για να επιβεβαιώσετε το ότι οι δύο μονάδες έχουν επαφή μεταξύ τους.
> Η ενδεικτική λυχνία ελέγχου SYSTEM (15) ανάβει/αναβοσβήνει σε κόκκινο χρώμα και ο συναγερμός ελέγχου συστήματος της μονάδας εκπέμπει ηχητικό σήμα (σφυρίζει) όταν:
 - οι μονάδες δεν έχουν επαφή μεταξύ τους,
 - η μονάδα μωρού είναι εκτός εμβέλειας,
 - υπάρχουν παρεμβολές.

Ενεργοποίηση ή απενεργοποίηση του συναγερμού ελέγχου συστήματος

Ο συναγερμός ελέγχου συστήματος της μονάδας γονέων εκπέμπει ηχητικό σήμα (σφυρίζει) όταν οι μονάδες δεν βρίσκονται σε επαφή. Η λειτουργία του συναγερμού μπορεί να ενεργοποιηθεί ή να απενεργοποιηθεί.

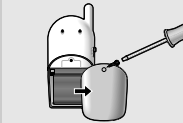

1 Ανοίξτε το καπάκι της θήκης μπαταρίας της μονάδας γονέων.

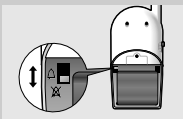

2 Γυρίστε τον διακόπτη ο οποίος βρίσκεται μέσα στη θήκη της μπαταρίας στην επιθυμητή θέση (Δ - ON ή ☒ - OFF).

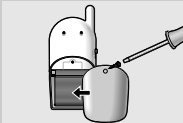

3 Κλείστε το καπάκι της θήκης της μπαταρίας.
> Η ενδεικτική λυχνία ελέγχου SYSTEM μπορεί να εξακολουθεί να αναβοσβήνει, ακόμη και εάν ο συναγερμός ελέγχου του συστήματος είναι απενεργοποιημένος.

Παρακολούθηση του μωρού σας

- 1 Βεβαιωθείτε ότι έχουν γίνει σωστά όλες οι συνδέσεις.
- 2 Ενεργοποιήστε όλες τις μονάδες.
- 3 Ενεργοποιήστε την τηλεόρασή σας.
- 4 Επιλέξτε την Εξωτερική Είσοδο (External Input) στην τηλεόρασή σας.
> Μπορείτε να βλέπετε και να ακούτε το μωρό σας ανά πάσα στιγμή.

Σιωπηρή παρακολούθηση του μωρού σας

- Ρυθμίστε την ένταση της μονάδας γονέων στο χαμηλότερο δυνατό επίπεδο χρησιμοποιώντας τον ρυθμιστικό διακόπτη ON VOLUME OFF (16) της μονάδας γονέων (μην απενεργοποιήσετε τη μονάδα γονέων).
> Οι ενδεικτικές λυχνίες στάθμης του ήχου (13) σας ειδοποιούν οπτικά σχετικά με τους ήχους που κάνει το μωρό σας. Όσο περισσότερους ήχους κάνει το μωρό σας, τόσες περισσότερες ενδεικτικές λυχνίες θα ανάβουν.

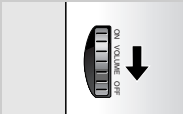

Μαγνητοσκόπηση του μωρού σας

Μπορείτε να μαγνητοσκοπήσετε το μωρό σας όταν παίζει χωρίς να του αποσπάσετε την προσοχή, εγγράφοντας της εικόνες της Baby Cam σε κάποιο βίντεο ή DVD Recorder. Λόγω του ότι το μωρό σας δεν καταλαβαίνει ότι το μαγνητοσκοπείτε, μπορείτε έτσι να αποθανάτιστε σε βίντεο τις καλύτερες στιγμές του.

- 1 Συνδέστε τη Baby Cam στη συσκευή μαγνητοσκόπησης χρησιμοποιώντας το καλώδιο RCA και/ή τον συνδετήρα RCA/SCART που υπάρχει στη συσκευασία. Συμβουλευτείτε, επίσης, τις οδηγίες χρήσεως της συσκευής μαγνητοσκόπησης.
- 2 Επιλέξτε την είσοδο της Baby Cam στη συσκευή μαγνητοσκόπησης. Συμβουλευτείτε, επίσης, τις οδηγίες χρήσεως της συσκευής μαγνητοσκόπησης.
- 3 Προετοιμάστε τη συσκευή μαγνητοσκόπησης και βάλτε μια βιντεοκασέτα ή έναν εγγράψιμο δίσκο DVD.
- 4 Πατήστε το κουμπί εγγραφής (RECORD) της συσκευής μαγνητοσκόπησης για να αρχίσει η εγγραφή.

Χρησιμοποίηση της Baby Cam σαν συμβατική συσκευή παρακολούθησης μωρού

Όταν χρησιμοποιείται σαν συμβατική συσκευή παρακολούθησης μωρού, η Baby Cam σας επιτρέπει να ακούτε το μωρό σας μέσα και γύρω από το σπίτι.

- 1 Αποσυνδέστε την κάμερα από την είσοδο INPUT CAMERA (6) της μονάδας μωρού.
- 2 Ενεργοποιήστε και τις δύο μονάδες.
 - > Τώρα μπορείτε να μετακινήσετε σε όλους τους χώρους του σπιτιού αλλά και γύρω από το σπίτι, εξακολουθώντας να ακούτε το μωρό σας.

Ρύθμιση της ευαισθησίας του μικροφώνου της μονάδας μωρού

- Ρυθμίστε στο επιθυμητό επίπεδο την ευαισθησία του μικροφώνου της μονάδας μωρού, χρησιμοποιώντας τον ρυθμιστικό διακόπτη - SENSITIVITY +.

Μπορείτε να χρησιμοποιήσετε τη δική σας φωνή ως σημείο αναφοράς για τη ρύθμιση αυτή.

> Η ενδεικτική λυχνία ελέγχου SYSTEM ανάβει σε πορτοκαλί χρώμα όταν η μονάδα μωρού αρχίζει να εκπέμπει σήματα.

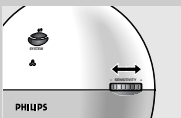

Εμβέλεια λειτουργίας

Όταν χρησιμοποιείται ασύρματα, η εμβέλεια λειτουργίας της Baby Cam μπορεί να επηρεασθεί αρνητικά από τοίχους, ταβάνια, μεγάλα αντικείμενα, ακόμη και τζάμια. Ανάλογα με τις τοπικές περιστάσεις, η εμβέλεια λειτουργίας μπορεί να μειωθεί φθάνοντας έως και τα 30 μέτρα περίπου.

Η λειτουργία ελέγχου του συστήματος (ενδεικτικές λυχνίες 3, 15 και ηχητικό σήμα (σφύριγμα) στη μονάδα γονέων) δείχνει κατ' αρχήν την αξιοπιστία της σύνδεσης ανάμεσα στη μονάδα γονέων και τη μονάδα μωρού καθώς επίσης και το εάν βρίσκεστε εκτός εμβέλειας.

Τεχνικές προδιαγραφές

Τροφοδοσία ισχύος:	<ul style="list-style-type: none"> – Επαναφορτιζόμενη μπαταρία NiMH για τη μονάδα γονέων (περιλαμβάνεται) – 6 προαιρετικές μπαταρίες 1,5V, τύπου AA, για τη μονάδα μωρού (δεν περιλαμβάνονται) – Τροφοδοτικό ισχύος AC 230V AC, 50 Hz
---------------------------	--

Εμβέλεια λειτουργίας:	<p>Έως 100 μέτρα υπό ιδανικές συνθήκες στο ύπαιθρο. Η εμβέλεια επηρεάζεται από τοίχους, πόρτες, κ.λπ. Μέσα στο σπίτι η εμβέλεια μπορεί να μειωθεί, φθάνοντας μέχρι και τα 30 μέτρα περίπου.</p>
------------------------------	---

Θερμοκρασία περιβάλλοντος λειτουργίας:	+5 °C έως +45 °C
---	------------------

Απαιτήσεις τηλεόρασης:	πρότυπο PAL
-------------------------------	-------------

Θα πρέπει να χρησιμοποιείτε μόνο το τροφοδοτικό ισχύος AC/DC που περιλαμβάνεται στη συσκευασία

Επίλυση προβλημάτων

Εάν παρουσιασθεί κάποιο πρόβλημα, ελέγξτε πρώτα τα σημεία που αναφέρονται παρακάτω. Εάν δεν μπορείτε να επιλύσετε το πρόβλημα ακολουθώντας αυτές τις συμβουλές, επικοινωνήστε με τη γραμμή βοήθειας (δείτε την επόμενη παράγραφο) ή ζητήστε τη συμβουλή του καταστήματος από το οποίο αγοράσατε τη συσκευή. Σε καμία περίπτωση δεν θα πρέπει να προσπαθήσετε να ανοίξετε μόνοι σας τη συσκευή, αφού αν το κάνετε θα παύσει να ισχύει η εγγύηση.

Πρόβλημα	Πιθανή αιτία	Επίλυση
Δεν ανάβει η ενδεικτική λυχνία ελέγχου SYSTEM	Μονάδα γονέων Δεν είναι ενεργοποιημένη η μονάδα. Δεν είναι συνδεδεμένο το τροφοδοτικό ισχύος ή έχει αδειάσει η μπαταρία. Μονάδα μωρού Δεν είναι ενεργοποιημένη η μονάδα. Δεν είναι συνδεδεμένο το τροφοδοτικό ισχύος ή έχουν αδειάσει οι μπαταρίες. βαυεσειετ ασε ενπυς.	Γυρίστε τον διακόπτη ON VOLUME OFF στη θέση ON. Συνδέστε το τροφοδοτικό ισχύος ή επαναφορτίστε τη μπαταρία. Πατήστε το κουμπί POWER. Πμφη ιξ ποψεσ αδαπυεσ οσ σεπμαγε Συνδέστε το τροφοδοτικό ισχύος ή αντικαταστήστε τις μπαταρίες.
Υψηλός ηχητικός τόνος (σφύριγμα)	Οι μονάδες βρίσκονται πολύ κοντά ή μία στην άλλη. Η ένταση είναι πολύ ψηλά.	Απομακρύνετε τη μονάδα γονέων από τη μονάδα μωρού. Μειώστε την ένταση της μονάδας γονέων.
Δεν υπάρχει ήχος	Η ένταση στη μονάδα γονέων είναι πολύ χαμηλή. Η ρύθμιση ευαισθησίας στη μονάδα μωρού είναι πολύ χαμηλή. Οι μονάδες βρίσκονται εκτός εμβέλειας.	Δυναμώστε την ένταση της μονάδας γονέων. Προσαρμόστε το επίπεδο ευαισθησίας της μονάδας μωρού. Φέρτε τη μονάδα γονέων πιο κοντά στη μονάδα μωρού.
Η ενδεικτική λυχνία ελέγχου SYSTEM αναβοσβήνει σε κόκκινο χρώμα και/ή σφυρίζει ο συναγερμός ελέγχου συστήματος στη μονάδα γονέων	Δεν είναι ενεργοποιημένη η μονάδα μωρού. Δεν είναι συνδεδεμένο το τροφοδοτικό ισχύος της μονάδας μωρού ή έχουν αδειάσει οι μπαταρίες. Έχει διακοπεί η επαφή ανάμεσα στις μονάδες. Οι μονάδες βρίσκονται πολύ μακριά ή μία από την άλλη. Οι μπαταρία είναι σχεδόν άδεια. Παρεμβολές από κάποια άλλη πηγή ραδιοσυχνότητας.	Πατήστε το πλήκτρο POWER. Συνδέστε το τροφοδοτικό ισχύος ή επαναφορτίστε τις μπαταρίες. Επαναποθετήστε τις μονάδες. Πρώτα τη μονάδα μωρού. Μειώστε την απόσταση ανάμεσα στις μονάδες. Επαναφορτίστε την επαναφορτιζόμενη μπαταρία. Απομακρύνετε την άλλη πηγή ραδιοσυχνότητ.

Πρόβλημα	Πιθανή αιτία	Επίλυση
Η ενδεικτική λυχνία ελέγχου μπαταριών αναβοσβήνει σε κόκκινο χρώμα	Οι μπαταρίες είναι σχεδόν ή εντελώς άδειες. εντελώς άδειες. Μονάδα γονέων: Μονάδα μωρού:	Επαναφορτίστε την επαναφορτιζόμενη μπαταρία. Αντικαταστήστε ή αφαιρέστε τις μπαταρίες.
Δεν υπάρχει καθόλου εικόνα ή υπάρχει κακή εικόνα στην οθόνη της τηλεόρασης / προβλήματα ήχου στην τηλεόραση	Η κάμερα δεν είναι (σωστά) συνδεδεμένη στη μονάδα μωρού. Η μονάδα γονέων δεν είναι (σωστά) συνδεδεμένη στην τηλεόραση. Η μονάδα γονέων δεν βρίσκεται μέσα στη βάση φόρτισης. Η μονάδα γονέων βρίσκεται πολύ κοντά σε κάποιον φούρνο μικροκυμάτων (που είναι σε λειτουργία).	Συνδέστε σωστά τις δύο μονάδες. Κάντε σωστή σύνδεση. Τοποθετήστε τη μονάδα γονέων μέσα στη βάση φόρτισης. Απομακρύνετε τη μονάδα γονέων από τον φούρνο μικροκυμάτων.
Παρεμβολές ή κακή λήψη	Κινητά ή ασύρματα τηλέφωνα βρίσκονται πολύ κοντά σε κάποια από τις μονάδες. Παρεμβολές από κάποιον φούρνο μικροκυμάτων.	Απομακρύνετε τα τηλέφωνα από τις μονάδες. Απομακρύνετε τη μονάδα γονέων από τον φούρνο μικροκυμάτων.
Πραγματοποιείται λήψη σημάτων από κάποια άλλη Baby Cam/ασύρματη ζεύξη τηλεόρασης/ άλλη ασύρματη συσκευή 2,4 GHz	Και τα δύο συστήματα λειτουργούν στην ίδια συχνότητα.	Αλλάξτε κανάλια.
Δεν φορτίζει η μπαταρία της μονάδας γονέων	Η μπαταρία έχει φθαρεί.	Αντικαταστήστε την επαναφορτιζόμενη μπαταρία, χρησιμοποιώντας μόνο μια νέα επαναφορτιζόμενη μπαταρία NiMH.

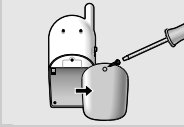
130 **Ελληνικά****Αντικατάσταση της μπαταρίας της μονάδας γονέων**

1 Αφαιρέστε το καπάκι της θήκης της μπαταρίας (19) χρησιμοποιώντας ένα κατσαβίδι.

2 Αφαιρέστε την παλιά μπαταρία.

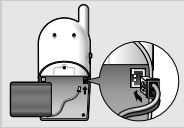

3 Τοποθετήστε τη νέα μπαταρία στη θήκη μπαταρίας:

- Συνδέστε τον συνδετήρα του καλωδίου στον συνδετήρα που βρίσκεται στη δεξιά πλευρά της θήκης της μπαταρίας.
- Τοποθετήστε την πλευρά με το καλώδιο σύνδεσης στην επάνω πλευρά της θήκης της μπαταρίας.

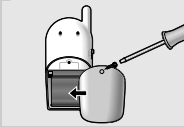

4 Ξαναβάλτε το καπάκι της θήκης μπαταρίας στη θέση του και σφίξτε τη βίδα.

> Η μονάδα γονέων είναι τώρα και πάλι έτοιμη για χρήση.

English	Hereby, Philips Consumer Electronics, B.U. Peripherals & Accessories, declares that this <i>SBC SC490</i> is in compliance with the essential requirements and other relevant provisions of Directive 1999/5/EC.
Français	Par la présente, Philips Consumer Electronics, B.U. Peripherals & Accessories, déclare que l'appareil <i>SBC SC490</i> est conforme aux exigences essentielles et aux autres dispositions pertinentes de la directive 1999/5/CE
Español	Por medio de la presente, Philips Consumer Electronics, B.U. Peripherals & Accessories, declara que el <i>SBC SC490</i> cumple con los requisitos esenciales y cualesquiera otras disposiciones aplicables o exigibles de la Directiva 1999/5/CE
Deutsch	Hiermit erklärt Philips Consumer Electronics, B.U. Peripherals & Accessories die Übereinstimmung des Gerätes <i>SBC SC490</i> mit den grundlegenden Anforderungen und den anderen relevanten Festlegungen der Richtlinie 1999/5/EG.
Nederlands	Hierbij verklaart, Philips Consumer Electronics, B.U. Peripherals & Accessories dat het toestel <i>SBC SC490</i> in overeenstemming is met de essentiële eisen en de andere relevante bepalingen van richtlijn 1999/5/EG.
Italiano	Con la presente Philips Consumer Electronics, B.U. Peripherals & Accessories dichiara che questo <i>SBC SC490</i> è conforme ai requisiti essenziali ed alle altre disposizioni pertinenti stabilite dalla direttiva 1999/5/CE.
Português	Philips Consumer Electronics, B.U. Peripherals & Accessories declara que este <i>SBC SC490</i> está conforme com os requisitos essenciais e outras disposições da Directiva 1999/5/CE.
Ελληνικά	<i>ΜΕ ΤΗΝ ΠΑΡΟΥΣΑ</i> Philips Consumer Electronics, B.U. Peripherals & Accessories <i>ΔΗΛΩΝΕΙ ΟΤΙ SBC SC490 ΣΥΜΜΟΡΦΩΝΕΤΑΙ ΠΡΟΣ ΤΙΣ ΟΥΣΙΩΔΕΙΣ ΑΠΑΙΤΗΣΕΙΣ ΚΑΙ ΤΙΣ ΛΟΙΠΕΣ ΣΧΕΤΙΚΕΣ ΔΙΑΤΑΞΕΙΣ ΤΗΣ ΟΔΗΓΙΑΣ 1999/5/ΕΚ</i>
Svenska	Härmed intygar, Philips Consumer Electronics, B.U. Peripherals & Accessories, att denna <i>SBC SC490</i> står i överensstämmelse med de väsentliga egenskapskrav och övriga relevanta bestämmelser som framgår av direktiv 1999/5/EG.
Dansk	Undertegnede Philips Consumer Electronics, B.U. Peripherals & Accessories erklærer herved, at følgende udstyr <i>SBC SC490</i> overholder de væsentlige krav og øvrige relevante krav i direktiv 1999/5/EF
Norsk	Philips Consumer Electronics, B.U. Peripherals & Accessories erklærer at <i>SBC SC490</i> apparatene tilfredsstiller de vesentligste kravene og andre relevante standarder i henhold til direktivet 1995/5/EC.
Suomi	Philips Consumer Electronics, B.U. Peripherals & Accessories vakuuttaa täten että <i>SBC SC490</i> tyyppinen laite on direktiivin 1999/5/EY oleellisten vaatimusten ja sitä koskevien direktiivin muiden ehtojen mukainen.

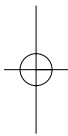
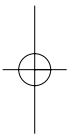
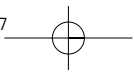

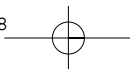

Guarantee certificate
Garantiebewijs
Certificado de garantia
Garantibevis

Certificat de garantie
Certificado de garantia
Εγγύηση
Garantibevis

Garantieschein
Certificato di garanzia
Garanticertifikat
Takuutodistus

1

year warranty
 année garantie
 Jahr Garantie
 jaar garantie
 año garantia
 anno garanzia

χρόνος εγγύηση
 år garanti
 år garanti
 år garanti
 vuosi takuu
 año garantia

Type: **SBC SC490**

Serial nr: _____

Date of purchase - Date de la vente - Verkaufsdatum - Aankoopdatum - Fecha de compra - Date d'acquisto -
 Data da aquisição - Ημερομηνία αγοράς - Inköpsdatum - Anskaffelsesdato - Kjøpedato - Oatopäivä -

Dealer's name, address and signature
 Nom, adresse et signature du revendeur
 Name, Anschrift und Unterschrift des Händlers
 Naam, adres en handtekening v.d. handelaar
 Nombre, dirección y firma del distribuidor
 Nome, indirizzo e firma del fornitore

Όνοματεπώνυμο, διεύθυνση και υπογραφή του εμπ. προμηθευτή
 Återförsäljarens namn, adress och signatur
 Forhandlerens navn, adresse og underskrift
 Forhandlerens navn, adresse og underskrift
 Jälleenmyyjän nimi, osoite ja allekirjoitus
 Nome, morada e assinatura da loja

6 month guarantee on rechargeable batteries
 6 mois de garantie sur les piles rechargeables
 6 meses de garantía para las pilas recargables
 6 Monate Garantie auf wiederaufladbare Batterien
 6 maanden garantie op oplaadbare batterijen
 Garanzia di 6 mesi sulle batterie ricaricabili

Pilhas recarregáveis com 6 meses de garantia
 Εγγύηση 6 μηνών σε επαναφορτιζόμενες μπαταρίες
 6 månaders garanti på laddningsbara batterier
 6 månaders garanti på genopladelige batterier
 6 månaders garanti på de opladbare batteriene
 Ladattavilla akuilla on 6 kuukauden takuu

www.philips.com

This document is printed on chlorine free produced paper
 Data subject to change without notice
 Printed in China

CE 0682



Free Manuals Download Website

<http://myh66.com>

<http://usermanuals.us>

<http://www.somanuals.com>

<http://www.4manuals.cc>

<http://www.manual-lib.com>

<http://www.404manual.com>

<http://www.luxmanual.com>

<http://aubethermostatmanual.com>

Golf course search by state

<http://golfingnear.com>

Email search by domain

<http://emailbydomain.com>

Auto manuals search

<http://auto.somanuals.com>

TV manuals search

<http://tv.somanuals.com>