

PHILIPS

AK 640 CD Player

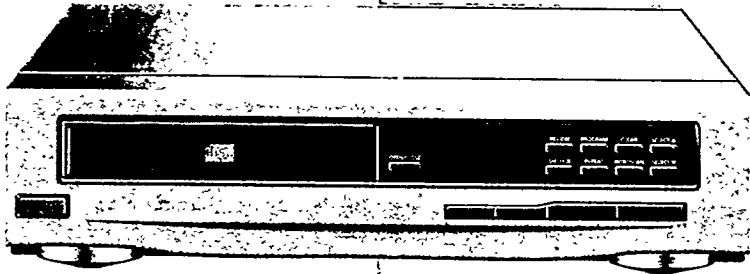

- Ⓜ GB Instructions for Use
- Ⓜ F Mode d'emploi
- Ⓜ D Bedienungsanleitung
- Ⓜ NL Gebruiksaanwijzing
- Ⓜ E Instrucciones de manejo
- Ⓜ I Istruzioni per l'uso
- Ⓜ DK Brugsanvisning
- Ⓜ S Bruksanvisning
- Ⓜ SF Käyttöohje

PHILIPS



(MEX) Mexico

NOM

Es necesario que lea cuidadosamente su instructivo de manejo.



NOM

Garantía página 61

(N) Norge

Typeskilt finnes på apparatens underside.
Observer: Nettbryteren er sekundert innkopleet.
 Den innebygde nettdelen er derfor ikke frakopleet
 nettet så lenge apparatet er tilsluttet
 nettkontakten

(AUS) Australia

Guarantee page 60

(NZ) New Zealand

Guarantee page 60

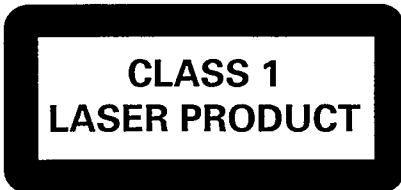

(GB) English

page 5

English

Illustrations

page 3

(F) Français

page 11

Français

Illustrations

page 3

(D) Deutsch

Seite 17

Deutsch

Abbildungen

Seite 3

(NL) Nederlands

pagina 24

Nederlands

Afbeeldingen

pagina 3

(E) Español

página 30

Español

Ilustraciones

página 3

(I) Italiano

pagina 36

Italiano

Illustrazioni

pagina 3

(D) Dansk

side 42

Svenska

Figurer

side 3

(S) Svenska

sida 48

Svenska

Figurer

sida 3

(SF) Suomi

sivu 53

Suomi

Kuvat

sivu 3

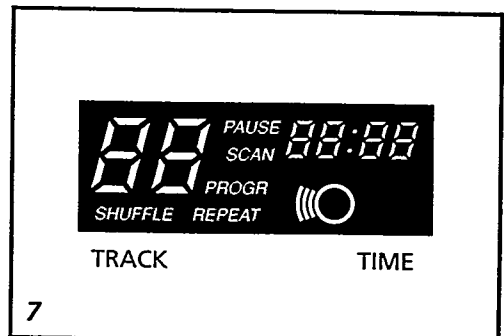
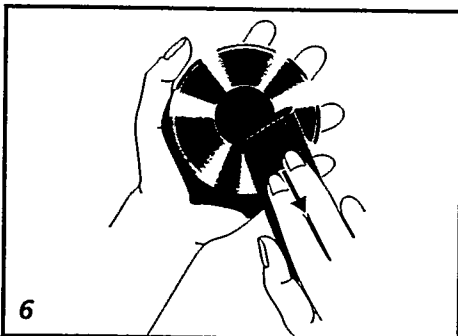
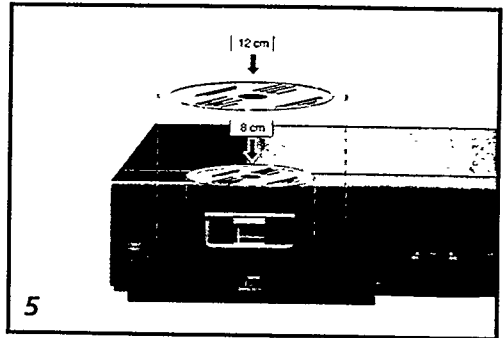
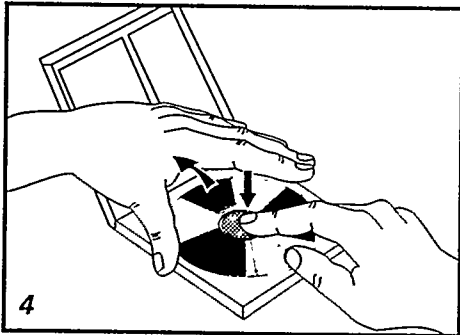
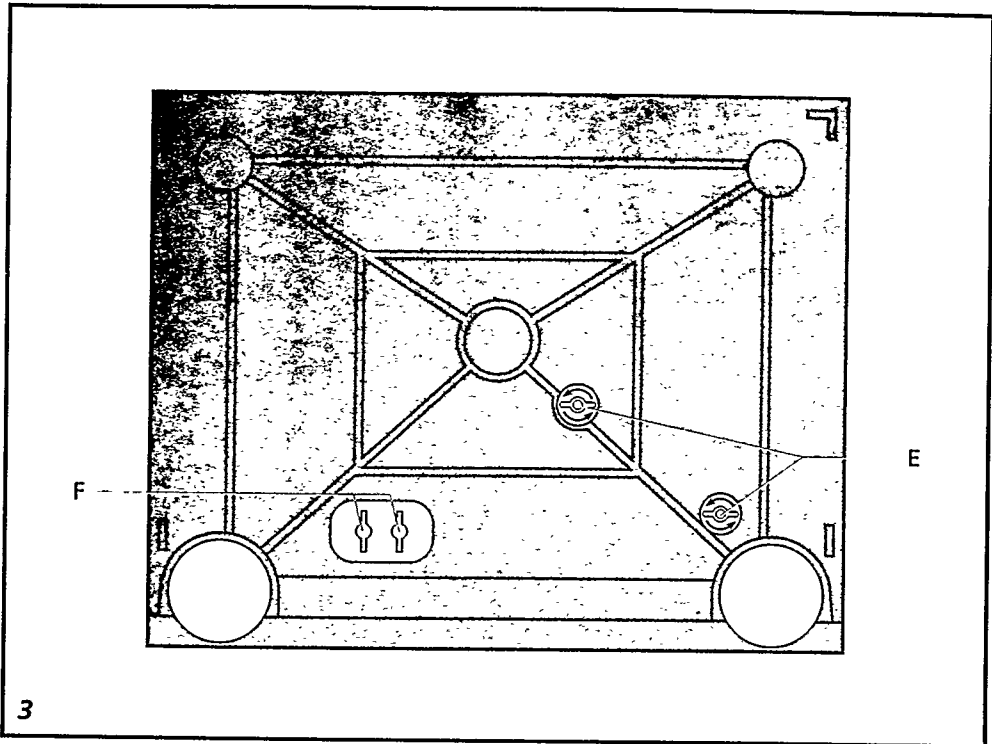

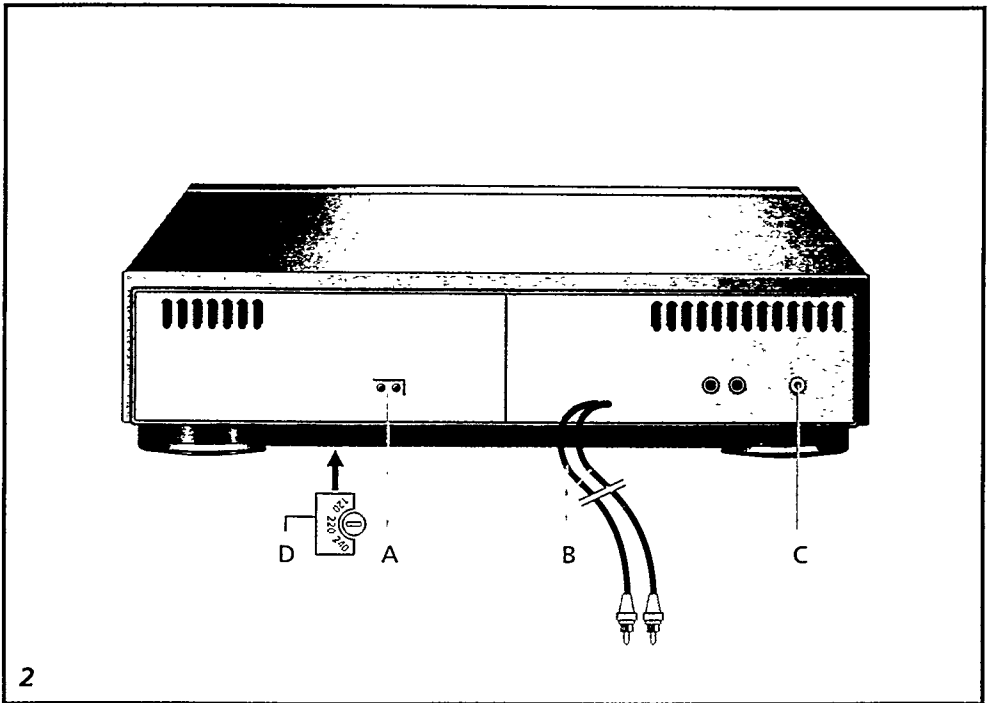
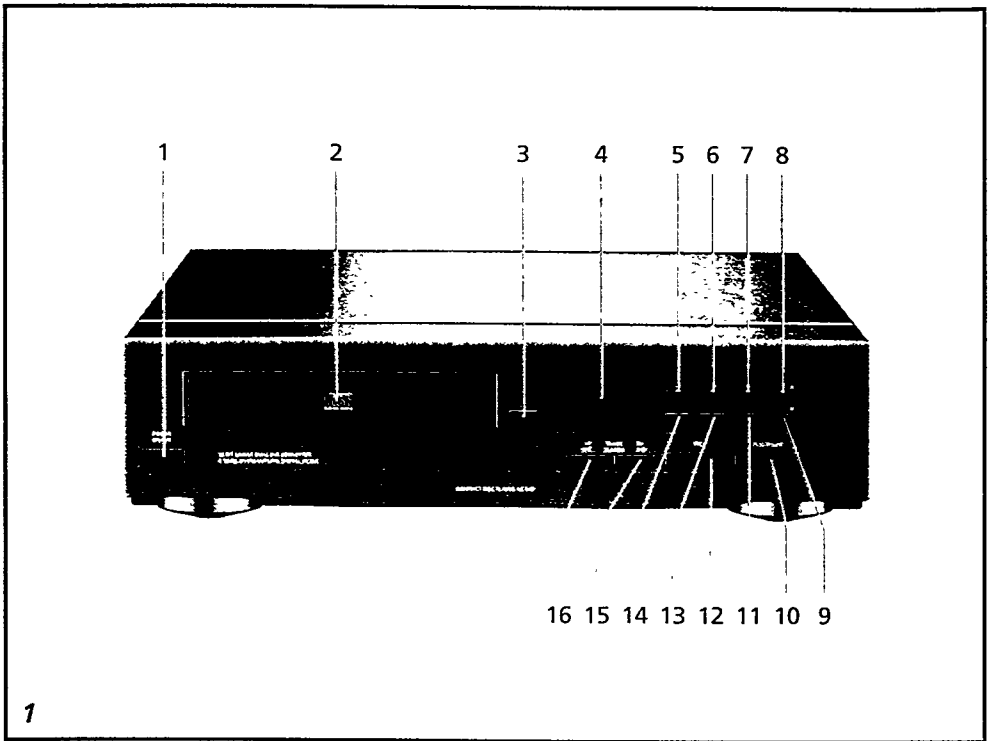

Aufstellung

AUFSTELLUNG

- Alle Teile auspacken und das Verpackungsmaterial entfernen.
- Den Netzstecker erst in die Steckdose stecken, nachdem alle Verbindungen hergestellt sind. Sicherstellen, daß die für das Gerät angegebene Netzspannung mit der örtlichen Netzspannung übereinstimmt.
- In der CD-Schublade befinden sich zwei rote Transportklemmen E. Diese Klemmen dienen zur Sicherung des Mechanismus, damit der CD-Spieler beim Transport nicht beschädigt wird. **Die roten Transportklemmen an der Rückseite des Gerätes entfernen** und in den hierfür vorgesehenen Aussparungen F aufbewahren. Wenn das Gerät transportiert werden soll, muß der Mechanismus wieder mit den Klemmen gesichert werden, damit er nicht beschädigt wird (siehe Abb. 3).
- Darauf achten, daß keine Belüftungsöffnungen verdeckt werden und dafür sorgen, daß genügend freier Raum um das Gerät bleibt, um Hitzestau zu vermeiden.

STROMVERSORGUNG

- Überprüfen Sie, ob die örtliche Netzspannung mit der auf dem Typenschild des Gerätes angegebenen Netzspannung übereinstimmt. Ist dies nicht der Fall, wenden Sie sich an Ihren Händler oder Ihre Service-Organisation.
- Den Gerätestecker des Netzkabels in die Netzeingangsbuchse MAINS A stecken (siehe Abb. 2) und den Netzstecker in die Wandsteckdose stecken. Jetzt ist das Gerät an die Netzspannung angeschlossen.
- Um das Gerät von der Netzspannung zu trennen, ist der Netzstecker aus der Wandsteckdose zu ziehen.

ANSCHLÜSSE (Abb. 2)

- Die Buchsen LINE OUT B des CD-Spielers mit den Buchsen CD/LINE IN des Verstärkers oder Receivers verbinden.
- A) **Vor** dem Anschließen des Gerätes an die Netzsteckdose erst kontrollieren, ob die auf dem Typenschild an der Rückseite des Gerätes angegebene Netzspannung mit der örtlichen Netzspannung übereinstimmt.
- B) CD OUT: Zwei Cinch-Anschlüsse für hochwertige CD-Wiedergabe über den Verstärker, Receiver, usw.
- C) REMOTE IN-Buchse: Zum Anschließen des Gerätes an ein Fernbedienungssystem oder an ein anderes Gerät.
- D) Spannungswähler (nicht bei allen Ausführungen). Wenn ein Spannungswähler vorhanden ist, ist sicherzustellen, daß er auf die örtliche Netzspannung eingestellt ist. Das Typenschild befindet sich auf der Rückseite des Gerätes.

Bedienelemente

BEDIENELEMENTE

AM GERÄT (Abb. 1)

- 1 POWER**
Zum Ein- und Ausschalten des CD-Spielers.
- 2 CD-Schublade**
Für 8-cm- und 12-cm-CDs.
- 3 OPEN/CLOSE**
Zum Öffnen und Schließen der CD-Schublade.
- 4 DISPLAY**
Auf dem Display wird angezeigt, welche Funktion das Gerät gerade ausführt:
 - TRACK, die Gesamtzahl der Stücke auf der Platte,
 - TIME, die Gesamtspieldauer der Platte und während der Wiedergabe die abgelaufene Spieldauer des gerade gespielten Stücks,
 - SCAN, wenn die INTROSCAN-Funktion aktiviert ist,
 - PAUSE gibt an, daß die Wiedergabe unterbrochen wurde,
 - PROGR gibt an, daß ein Programm wiedergegeben wird,
 - REPEAT gibt an, daß die REPEAT-Funktion aktiviert ist,
 - SHUFFLE gibt an, daß die SHUFFLE-Funktion aktiviert ist,
 - , wenn die Fernbedienung benutzt wird,
 - E gibt an, daß ein Fehler vorliegt,
 - P gibt an, daß die Stücknummer gespeichert wurde,
 - F gibt an, daß der Speicher voll ist,
 - C gibt an, daß der Speicher gelöscht wurde.
- 5 REVIEW**
Zum Kontrollieren der Programmschritte•
- 6 PROGRAM**
Zum Programmieren der angezeigten Stücknummern•
- 7 CLEAR**
Zum Löschen eines Programms•

- 8 SELECT +**
Zum Wählen eines anderen Stücks während der Wiedergabe oder der Programmierung.
- 9 SELECT -**
Zum Wählen eines anderen Stücks während der Wiedergabe oder der Programmierung.
- 10 PLAY/PAUSE ►||**
Zum Starten und Unterbrechen der Wiedergabe.
- 11 INTROSCAN**
Zum Starten des Programms "Introductory Play" einer CD - kurzes Anspielen des Anfangs aller Stücke.
- 12 STOP ■**
Zum Stoppen der Wiedergabe.
- 13 REPEAT**
Zum Wiederholen eines Stücks einer CD oder der gesamten CD.
- 14 SHUFFLE**
Zum Abspielen aller Stücke einer CD in zufälliger Reihenfolge.
- 15 NEXT/SEARCH**
Zum Wählen eines folgenden Stücks und zum Suchen einer bestimmten Passage während der Wiedergabe.
- 16 PREVIOUS/SEARCH**
Zum Zurückkehren an den Anfang eines Stücks, zum Wählen eines vorhergehenden Stücks und zum Suchen einer bestimmten Passage während der Wiedergabe.

Bedienung

BEDIENUNG

AUFSTELLUNG DES CD-SPIELERS

Wenn der CD-Spieler in einem Philips System AS130 oder AS230 benutzt wird, sollte er ganz unten im System angeordnet werden und nicht darauf gestellt werden.

COMPACT DISCS (CD)

Compact Discs mit dem nachstehenden Symbol benutzen. Zusätzlich zu den herkömmlichen 12-cm-CDs können auch 8-cm-CDs abgespielt werden, ohne daß ein Adapter erforderlich ist.



Folgende Punkte beachten, da Schmutz und Kratzer auf der Platte und das Verbiegen der Platte die Wiedergabe beeinträchtigen oder unterbrechen können.

- Die CD aus der Box herausnehmen: mit dem Zeigefinger in das Mittenloch greifen und die Platte am Rand mit dem Daumen halten (siehe Abb. 4).
- Beim Festhalten der Platte darauf achten, daß die Oberfläche nicht berührt wird.
- Die Platte nach Gebrauch wieder mit der bedruckten Seite nach oben mit sanftem Druck in die Box zurücklegen.
- Die Platte nicht:
 - neben Heizkörpern oder an einem Ort aufbewahren, wo hohe Temperaturen entstehen können,
 - auf einen Sitz oder auf das Armaturenbrett eines Fahrzeugs legen, das direktem Sonnenlicht ausgesetzt ist, da diese Flächen sehr heiß werden können,
 - in feuchten oder staubigen Umgebungen aufbewahren.
- Die CD nicht mit einem Kugelschreiber oder Bleistift beschriften und keine Etiketten auf die Oberfläche kleben.

- Fingerabdrücke und Staub auf der CD mit einem weichen Tuch abwischen. Dabei folgendes beachten:
 - Immer geradlinig von der Mitte zum Rand wischen (siehe Abb. 6).
 - Keine herkömmlichen Mittel zur Schallplattenreinigung, Antistatik-Mittel, Waschbenzin, Verdüner oder andere Lösungsmittel verwenden.

FUNKTIONEN UND BEDIENUNG

ACHTUNG!

- ENTFERNEN DER TRANSPORTKLEMMEN
- ZUERST DIE ROTEN TRANSPORTKLEMMEN ENTFERNEN. DANACH IST DER CD-SPIELER EINSATZBEREIT.

HINWEISE:

- SIE BRAUCHEN DIE TRANSPORTKLEMMEN NICHT NACH JEDER BENUTZUNG DES CD-SPIELERS ANZUBRINGEN.

WIEDERGABE-, PROGRAMMIER- UND SUCHFUNKTIONEN

Einlegen der Platte

- Die POWER-Taste drücken, um das Gerät einzuschalten.
 - Im Anzeigefeld erscheint die Angabe **NO DISC**.
- Die Taste OPEN/CLOSE drücken, um die CD-Schublade zu öffnen.
 - Im Anzeigefeld erscheint die Angabe **OPEN**.
- Die CD mit der **bedruckten Seite nach oben** in die Schublade legen (siehe Abb.5).
- Die Taste OPEN/CLOSE erneut drücken, um die CD-Schublade zu schließen.
 - – – – – erscheint im Anzeigefeld zum Zeichen dafür, daß der CD-Spieler das Inhaltsverzeichnis der CD abtastet. Nach wenigen Sekunden werden die Gesamtspiieldauer und die Anzahl Stücke auf der Platte angezeigt.

Bedienung

- Die Wiedergabe durch Drücken der Taste **PLAY/PAUSE ►||** starten. Sobald die Wiedergabe beginnt, werden die Nummer und die abgelaufene Spieldauer des Stücks angezeigt.

Wiedergabe einer ganzen Platte

- Die Taste **PLAY/PAUSE ►||** am Gerät drücken.
 - Die Wiedergabe beginnt mit dem ersten Stück.
 - Im Anzeigefeld erscheint die Nummer des gerade abgespielten Stücks und die abgelaufene Spieldauer des Stücks.
 - Wenn alle Stücke abgespielt sind, stoppt der CD-Spieler und die Gesamtzahl der Stücke sowie die gesamte Spieldauer der CD werden angezeigt.
- Zum Stoppen der Wiedergabe die Taste **STOP ■** am Gerät drücken.
- Zum Unterbrechen der Wiedergabe die Taste **PLAY/PAUSE ►||** am Gerät drücken.
- Die Taste **POWER** drücken, um das Gerät auszuschalten.

Hinweis:

Anstelle der Taste **OPEN/CLOSE** kann nach dem Einlegen der CD auch die Taste **PLAY ►** gedrückt werden.

- Die CD-Schublade wird geschlossen und die Wiedergabe beginnt.

Unterbrechen der Wiedergabe

- Die Taste **PLAY/PAUSE** drücken.
 - Im Anzeigefeld erscheint die Angabe *PAUSE*.
- Die Taste **PLAY/PAUSE** erneut drücken, um die Wiedergabe fortzusetzen.
 - Die Angabe *PAUSE* erlischt.

Stoppen der Wiedergabe

- Die Taste **STOP** drücken, um die Wiedergabe zu stoppen. Die Gesamtzahl der Stücke und die Gesamtspieldauer der CD werden angezeigt.
- Die Taste **OPEN/CLOSE** drücken, um die CD aus dem Gerät herauszunehmen.

Wiedergabe in einer bestimmten Reihenfolge (Programm)

Für die Wiedergabe in einer bestimmten Reihenfolge können bis zu 32 Stücke gespeichert werden. Werden mehr als 32 Stücke eingegeben, erscheint im Anzeigefeld der Buchstabe **F** (Full – Speicher voll).

- Kurz die Taste **PREVIOUS** oder **NEXT** drücken (kürzer als 0,5 Sekunden), um ein bestimmtes Stück aufzusuchen.
- Wenn die Nummer des gewünschten Stück angezeigt wird, die Taste **PROGRAM** drücken, um dieses Stück zu speichern.
 - Im Anzeigefeld werden der Buchstabe **,P'** und die gesamte Spieldauer der Platte angegeben.
- Diese Schritte für alle weiteren zu programmierenden Stücke wiederholen.
 - Während der normalen Wiedergabe (**PLAY**), der Zufallswiedergabe (**SHUFFLE**) und des Anspiels der einzelnen Stücke (**INTROSCAN**) kann das gerade gespielte Stück gespeichert werden.
- Während der Wiedergabe kann ein Stück programmiert werden.
 - Die Taste **SELECT +** oder **SELECT –** drücken, um ein bestimmtes Stück aufzusuchen.
 - Die Taste **PROGRAM** drücken, wenn Sie ein Stück hören, das Sie programmieren möchten.
 - Im Anzeigefeld werden der Buchstabe **,P'** und die gesamte Spieldauer der Platte angegeben.

Wiedergabe eines Programms

- Die Taste **PLAY/PAUSE** drücken.
 - Im Anzeigefeld wird **,PROGR'** angezeigt und die Wiedergabe beginnt mit dem ersten Stück des Programms.
 - Wenn alle Stücke abgespielt sind, werden die Anzahl der Stücke und die Spieldauer der Platte in Wiedergabe-Position angezeigt.

Bedienung

Kontrollieren eines Programms

- Zum Kontrollieren des Programms die Taste REVIEW drücken.
 - Die programmierten Stücke werden angezeigt. Wenn kein Programm im Speicher vorhanden ist, wird „—“ angezeigt.

Löschen eines Programms

- Die Taste CLEAR drücken, um alle programmierten Stücke zu löschen.
 - Im Anzeigefeld erscheint der Buchstabe „C“.

Hinweis:

- Durch Öffnen und Schließen der CD-Schublade und Ausschalten des Gerätes wird das Programm ebenfalls gelöscht.

Anspielen der einzelnen Stücke einer Platte (Introductory Play)

Die INTROSCAN-Funktion kann sowohl im STOP- als auch im Wiedergabe-Betrieb durch Drücken der INTROSCAN-Taste aktiviert werden. Die INTROSCAN-Funktion spielt die ersten 10 Sekunden jedes Stücks aller wiederzugebenden CDs an (wenn die CD bereits im Wiedergabe-Betrieb ist, werden nur die ersten 10 Sekunden der verbleibenden Stücke angespielt). Nach dem Anspielen eines Stücks springt der CD-Spieler zum Anfang des nächsten Stücks. Die entsprechende Stücknummer wird im Anzeigefeld angegeben.

- Die Taste INTROSCAN am Gerät drücken.
 - Die ersten zehn Sekunden jedes Stücks auf der Platte werden wiedergegeben.
 - Die Taste PROGRAM drücken, wenn Sie ein Stück erkennen, das Sie programmieren möchten.
 - Im Anzeigefeld werden der Buchstabe „P“ und die Gesamtspieldauer der Platte angegeben.
- Die Taste INTROSCAN erneut drücken, wenn das gesamte Stück wiedergegeben werden soll.
 - Wenn im INTROSCAN-Betrieb die Taste PLAY/PAUSE ►|| gedrückt wird, schaltet der Spieler auf Wiedergabe-Betrieb um.

Wiedergabe in zufälliger Reihenfolge

Alle Stücke können in zufälliger Reihenfolge abgespielt werden.

- Vor oder während der Wiedergabe die Taste SHUFFLE am Gerät drücken.
 - Im Anzeigefeld erscheint die Angabe SHUFFLE und die Wiedergabe beginnt mit einem zufällig gewählten Stück.
 - Wenn ein Stück beendet ist, verschwindet die Stücknummer vom Anzeigefeld und von den noch nicht wiedergegebenen Stücken wird ein anderes Stück zufällig gewählt.
 - Während der Wiedergabe kann durch kurzes Drücken (kürzer als 0,5 Sekunden) der Tasten NEXT oder PREVIOUS ein anderes Stück zufällig gewählt werden.
- Die Taste PROGRAM drücken, wenn Sie ein Stück erkennen, das Sie programmieren möchten.
- Zum Zurückschalten auf normale Wiedergabe die Taste SHUFFLE erneut drücken.
- Wenn die CD-Schublade geöffnet wird, wird die Zufallsfunktion ausgeschaltet.

Wiederholung

Mit der Wiederholungsfunktion wird die Wiedergabe einer CD oder eines Programms ständig wiederholt.

- Die Taste REPEAT am Gerät drücken.
 - Die „Repeat“-Anzeige leuchtet auf.
- Die Taste STOP ■, OPEN/CLOSE oder REPEAT drücken, um die Wiederholungsfunktion auszuschalten.

Wählen eines anderen Stücks während der normalen Wiedergabe oder der Programmwiedergabe

- Die Taste PREVIOUS oder NEXT wiederholt kurz (kürzer als 0,5 Sekunden) drücken, bis die gewünschte Stücknummer angezeigt wird.
 - Kurz danach beginnt die Wiedergabe des gewählten Stücks.

Bedienung

Wiederholen eines gerade gespielten Stücks

- Die Taste PREVIOUS kurz (kürzer als 0,5 Sekunden) drücken.
 - Das Stück wird noch einmal von Anfang an abgespielt.

Suchen nach einer Passage während der normalen Wiedergabe oder der Programmwiedergabe

- Die Taste PREVIOUS oder NEXT gedrückt halten, um die gewünschte Passage zu suchen. Sobald die Taste losgelassen wird, wird die Wiedergabe normal fortgesetzt.

Hinweis:

Bei dieser Suche wird der Ton nicht ausgeschaltet.

Die Lautstärke wird während der Suche jedoch verringert und nach dem Loslassen der Taste auf den normalen Pegel zurückgestellt.

GUARANTEE AND SERVICE VALID FOR AUSTRALIA

The benefits given to the purchaser by this warranty are in addition to all other rights and remedies, which, under the Trade Practices Act or other Commonwealth or State law, the purchaser or owner has in respect of the product.

The Philips product carries the following warranties: C-series HiFi-systems: 12 months; Compact Disc Players: 12 months; Home Audio Systems: 6 months; Clock radios, portable radios, cassette recorders, cassette players and radio recorders: 90 days

Any defect in materials or workmanship occurring within the specified period from the date of delivery, will be rectified free of charge by the retailer from whom this product was purchased

Note Please retain your purchase docket to assist prompt service

Conditions of this warranty

1. All claims for warranty service must be made to the retailer from whom this product was purchased. All transport charges incurred in connection with warranty service or replacement will be paid by the purchaser
2. These warranties do not cover batteries and extend only to defects in materials or workmanship occurring under normal use of the product where operated in accordance with our instructions

**Philips Consumer Products Division,
Technology Park
Figtree Drive, Australia Centre
Homebush 2140, New South Wales**

GUARANTEE AND SERVICE FOR NEW ZEALAND

Thank-you for purchasing this quality Philips product. The document you are now reading is your guarantee card

Guarantee

Philips New Zealand Ltd guarantees this product against defective components and faulty workmanship for a period of 12 months. Any defect in materials or workmanship occurring within 12 months from the date of purchase subject to the following conditions will be rectified free of charge by the retailer from whom this product was purchased

Conditions.

1. The product must have been purchased in New Zealand, and this guarantee card completed at time of purchase (this is your proof of the date of purchase)
2. The guarantee applies only to faults caused by defective components, or faulty workmanship on the part of the manufacturer
3. The guarantee does not cover failures caused by misuse, neglect, normal wear and tear, accidental breakage, use on the incorrect voltage, use contrary to operating instructions, or unauthorised modification to the product or repair by an unauthorised technician
4. Reasonable evidence (in the form of a sales docket or completed guarantee card) must be supplied to indicate that the product was purchased no more than 12 months prior to the date of your claim
5. In the event of a failure, Philips shall be under no liability for any injury, or any loss or damage caused to property or products other than the product under guarantee

This guarantee does not prejudice your rights under common law and statute, and is in addition to the normal responsibilities of the retailer and Philips

How to claim.

Should your Philips product fail within the guarantee period, please return it to the retailer from whom it was purchased. In most cases the retailer will be able to satisfactorily repair or replace the product

However, should the retailer not be able to conclude the matter satisfactorily, or if you have other difficulties claiming under this guarantee, please contact

**The Guarantee Controller,
Philips New Zealand Ltd.
P.O. Box 41.021
Auckland
(09) 84 44 160**

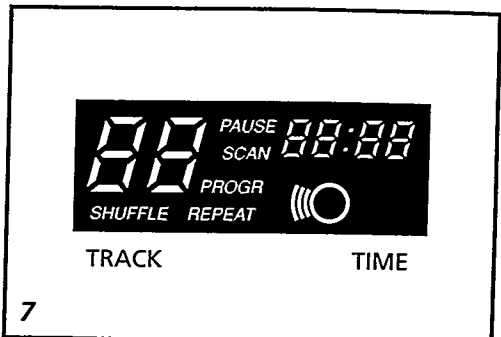
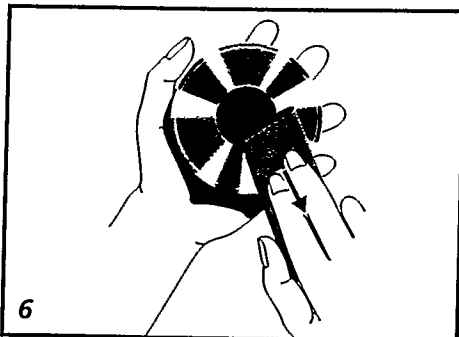
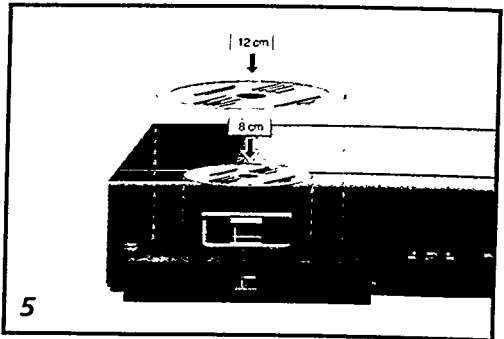
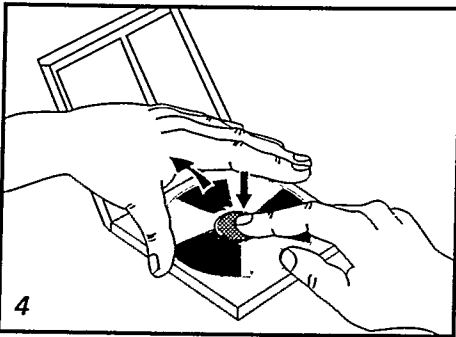
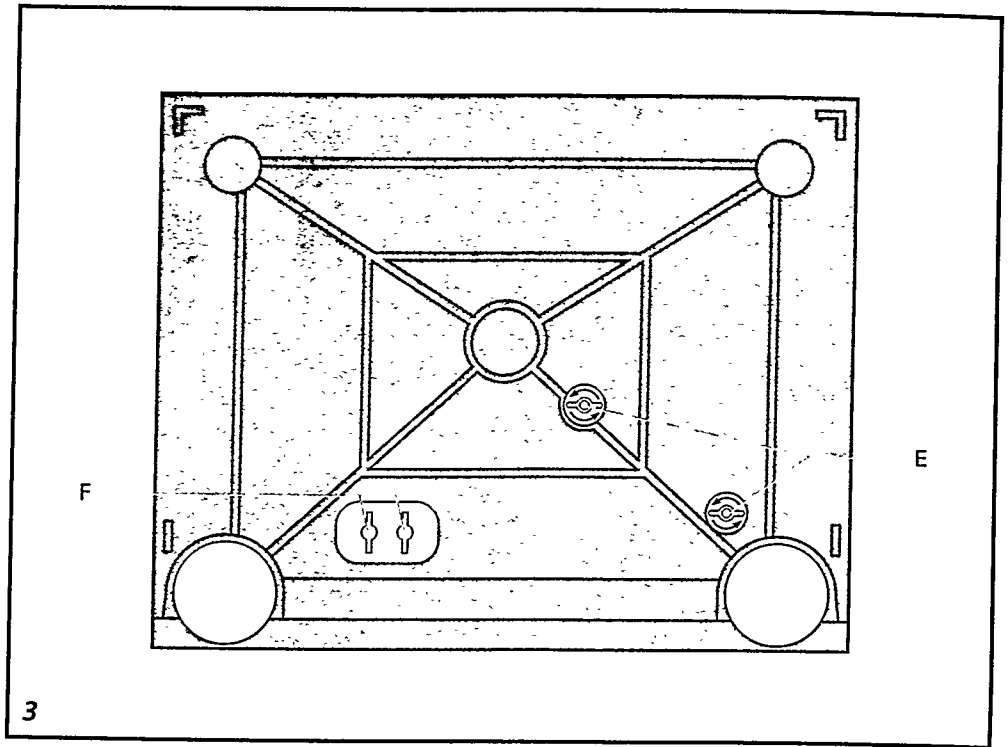

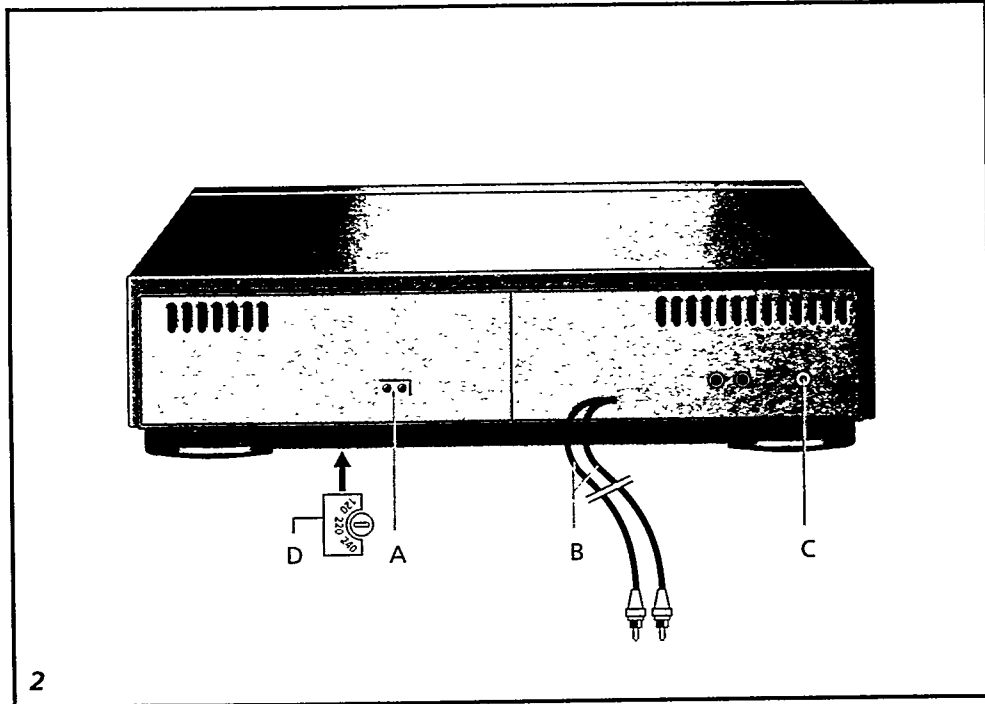
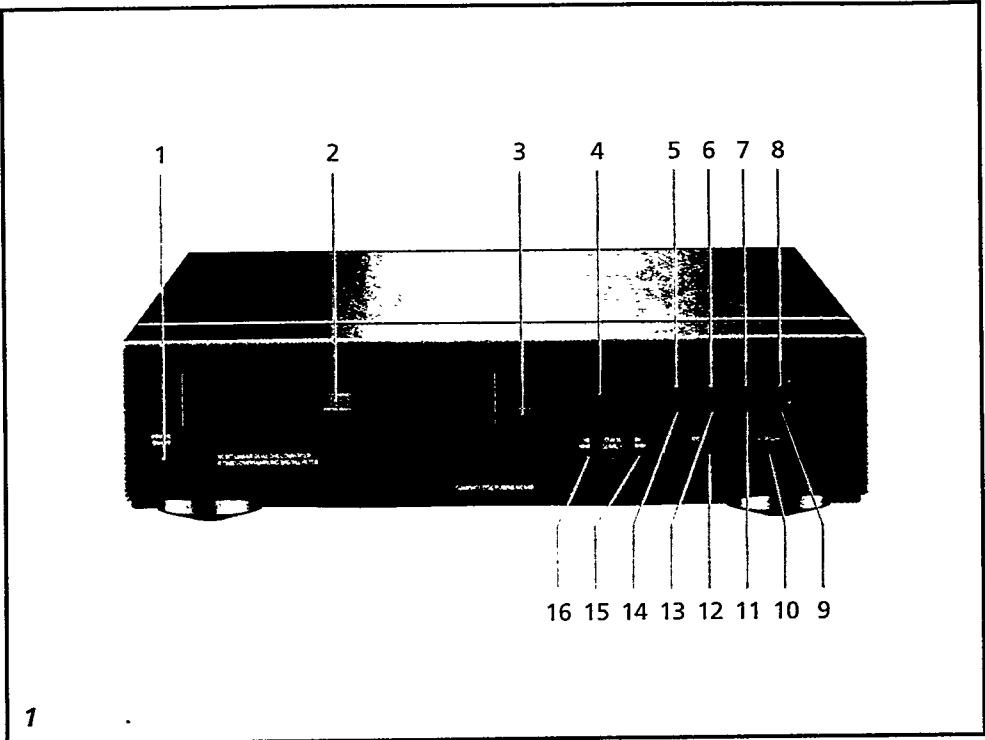

GARANTIA PARA MEXICO

Este aparato está fabricado con materiales de alta calidad y ha sido cuidadosamente verificado. Philips, por lo tanto, da a usted una garantía de 12 meses a partir de su fecha de compra.

La garantía ampara la reposición de las piezas defectuosas debidas a fallas en su montaje o en los materiales, incluyendo la mano de obra necesaria para su reemplazo en nuestras Sucursales o talleres autorizados.

En caso de fallas en su aparato le rogamos se sirva poner en contacto con su distribuidor. Esta garantía no cubrirá las averías que resulten como consecuencia de una instalación incorrecta del aparato, manifiesto maltrato o uso inadecuado del mismo.

Philips se obliga a reparar y devolver a usted su aparato en un plazo no mayor de 30 días hábiles contados a partir de la fecha de haber ingresado su aparato a uno de nuestros talleres.

Para que esta garantía sea válida, es necesario que el certificado que figura en la parte posterior de este instructivo haya sido debidamente llenado en el momento de la compra del aparato.

En caso de extravío del certificado con la presentación de la factura o remisión de su aparato podrá hacer efectiva la garantía correspondiente.

Si usted tiene alguna duda o pregunta que no le pueda solucionar su distribuidor, por favor ponerse en contacto con

**Oficinas Centrales de Servicio,
Av. Coyoacán No. 1051, Col. del Valle,
03100 MÉXICO, D.F.
☎ 5-75-20-22 o 5-75-01-00**



This sign on the packaging
is only meant for Germany

Dieses Zeichen auf der Verpackung
gilt nur für Deutschland

Le symbole sur l'emballage
n'a que du sens en Allemagne

Dit symbool op de verpakking
is alleen van toepassing in Duitsland

Esta señal en el paquete
es válida sólo para Alemania

Questo simbolo sull'imballo
è destinato solo alla Germania

Dette mærke på indpakningen
gælder kun for Tyskland

Detta märke på emballaget är
endast avsett för Tyskland

Tämä pakkausessa oleva merkintä on
tarkoitettu ainoastaan saksaa varten

AK 640

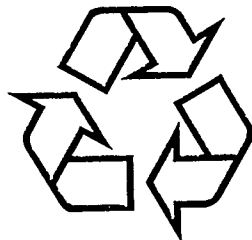

3141 010 1:122

Free Manuals Download Website

<http://myh66.com>

<http://usermanuals.us>

<http://www.somanuals.com>

<http://www.4manuals.cc>

<http://www.manual-lib.com>

<http://www.404manual.com>

<http://www.luxmanual.com>

<http://aubethermostatmanual.com>

Golf course search by state

<http://golfingnear.com>

Email search by domain

<http://emailbydomain.com>

Auto manuals search

<http://auto.somanuals.com>

TV manuals search

<http://tv.somanuals.com>