

PHILIPS

FW- **C85**

Mini Hi-Fi System
3 CD changer

Manual de Instruções
Manual de Instrucciones



DÚVIDAS?
LIGUE PARA NOSSO CÍC



PHILIPS

Let's make things better.

ÍNDICE

Prezado consumidor,

PARABÉNS POR TER ADQUIRIDO ESTE PRODUTO...

E BEM-VINDO À FAMÍLIA PHILIPS.

Agradecemos pela sua confiança na Philips e temos a certeza de que seu FW-C85 lhe trará muitos momentos agradáveis, pois ele é um produto de tecnologia moderna e com muitos recursos. Para usufruir de todo seu potencial, basta ler atentamente este manual e seguir as orientações dadas.

Se após ler o manual ainda restar alguma dúvida, fale conosco através do nosso CIC (Centro de Informações ao Consumidor). CIC, tel.: 0800-123123 (discagem direta gratuita), de segunda a sexta, das 8:00 às 20:00 h. Aos sábados, das 8:00 às 13:00 h. Atenciosamente,

Philips da Amazônia
Indústria Eletrônica Ltda.

ATENÇÃO: NÃO TRANSPORTE NEM INCLINE O APARELHO COM DISCOS EM SEU INTERIOR.

Conteúdo

<i>Informações gerais</i>	2
<i>Informações de Segurança</i>	3
<i>Preparação</i>	4 - 5
<i>Controles</i>	6 - 8
<i>Utilizando o Sistema</i>	8 - 11
<i>CD</i>	11 - 13
<i>Rádio</i>	14 - 15
<i>AUX/CDR</i>	15
<i>Tape Deck</i>	16 - 17
<i>Karaokê</i>	17
<i>Gravações</i>	18 - 19
<i>Relógio</i>	20
<i>Temporizador</i>	20 - 21
<i>Sleeptimer</i>	21
<i>Especificações</i>	22
<i>Manutenção</i>	23
<i>Resolução de Problemas</i>	23 - 24
<i>Certificado de Garantia</i>	25

IMPORTANTE:
POR FAVOR NOTE QUE O SELETOR DE VOLTAGEM LOCALIZADO ATRÁS DESTA APARELHO ESTÁ PREFIXADO EM 220V DE FÁBRICA. PARA PAÍSES QUE OPERAM EM 110V, AJUSTE O SELETOR ANTES DE LIGAR O APARELHO NA TOMADA.

INFORMAÇÕES GERAIS

Informações Gerais

- *A etiqueta de identificação (que contém o número de série) está na parte traseira do aparelho.*
- *As gravações são permitidas desde que não infrinjam direitos autorais e de terceiros.*

Informação Ambiental

Embalagem: Todo material desnecessário foi omitido da embalagem do produto. Nós procuramos, a cada projeto, fazer embalagens com que facilite a separação das partes que as compõem, bem como de materiais recicláveis, sendo: Calço de isopor, Papelão e Sacos plásticos. Procure fazer o descarte da embalagem de maneira consciente, preferencialmente destinando a recicladores.

Produto: O produto adquirido consiste de materiais que podem ser reciclados e reutilizados se desmontado por companhias especializadas.

Baterias e pilhas: Estes elementos contêm substâncias químicas. Caso sejam descartados de maneira inadequada, podem causar danos à saúde humana e ao meio ambiente; eles devem necessariamente ser devolvidos ao local de compra ou encaminhados ao Serviço Técnico Autorizado Philips, conforme resolução CONAMA Nº 257 de 30/06/99.

Descarte: Solicitamos observar as legislações existentes em sua região, com relação à destinação do produto no seu final de vida e a disposição dos componentes da embalagem.

Em caso de dúvida ou consulta, favor ligar para o centro de informação ao cliente 0800 123123 (ligação gratuita) ou para a linha verde (0+XX+92) 652-2525.

A Philips da Amazônia Indústria Eletrônica Ltda. e o Meio Ambiente agradecem sua colaboração.

Energy Star



Na qualidade de ENERGY STAR® Partner, a Philips determinou que este produto satisfaz as diretrizes ENERGY STAR® relativas a eficácia energética.

Acessórios (Fornecidos)

- Controle remoto
- Pilhas (2 tipo AA) para o controle remoto
- Antena de quadro AM
- Fio de antena FM
- Cabo de força

Informações de Segurança

- Antes de ligar o aparelho, verifique se a tensão indicada na etiqueta de identificação (ou na indicação de tensão ao lado do seletor de voltagem) do seu aparelho é idêntica a corrente local. Caso contrário consulte o seu vendedor. A etiqueta de identificação encontra-se na parte traseira do seu aparelho.
- Não transporte o aparelho com ele ligado.
- Coloque o aparelho numa base sólida (por exemplo, uma estante).
- Instale o aparelho num local que permita ventilação adequada, para remover o calor gerado internamente ao aparelho. A parte traseira e a parte superior do aparelho devem ficar a uma distância mínima de 10 cm de qualquer obstáculo e lateralmente, essa distância deve ser de 5 cm.
- O aparelho comporta um dispositivo de segurança incorporado que impede o sobreaquecimento.
- Não exponha o produto à chuva, poeira, umidade e ao calor excessivo.
- Não abra o aparelho para acessar as partes internas, caso contrário a garantia perde a validade!
- Se o aparelho for levado de um local frio para um local quente ou colocado num compartimento muito úmido pode haver condensação de vapor na lente do leitor de CD. Neste caso o leitor de CD não funcionará corretamente. Se isso acontecer retire o CD do aparelho e aguarde cerca de uma hora para que o aparelho se adapte ao novo ambiente.
- As descargas eletrostáticas podem provocar problemas de funcionamento. Veja se o problema desaparece retirando o plugue da tomada e voltando a ligá-lo após alguns segundos.
- Para desligar completamente o aparelho, retire o cabo de força da tomada.

Conexões traseiras

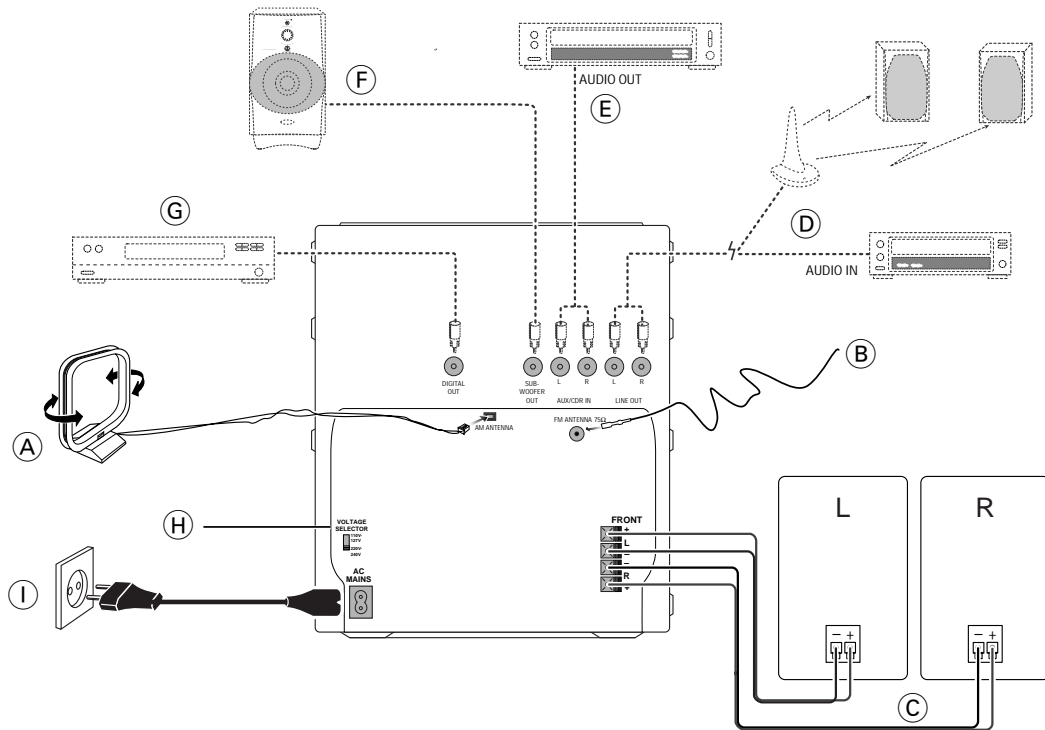

A) Conexão da Antena AM

Ligue a antena de quadro fornecida ao terminal AM ANTENNA. Coloque a antena de quadro AM longe do aparelho e posicione-a para obter a melhor recepção possível.

B) Antena de fio para FM

Ligue a antena de fio FM fornecida ao terminal FM de 75 Ω. Ajuste a posição deste fio para obter a melhor recepção possível.

Antena externa

Para obter uma melhor recepção em FM estéreo, ligue uma antena externa FM ao terminal FM ANTENNA de 75 Ω utilizando um cabo coaxial de 75 Ω.

C) Conexão das Caixas Acústicas

- Ligue a caixa direita ao conector frontal R, com o fio colorido em + e o fio preto em -.
- Ligue a caixa esquerda ao conector frontal L, com o fio colorido em + e o fio preto em -.
- Ligue a parte decapada do cabo na caixa acústica, conforme ilustrado.

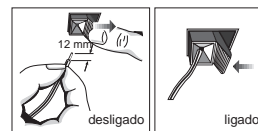

ATENÇÃO:

- Para obter a melhor qualidade de som possível, recomenda-se a utilização das caixas fornecidas.
- Não ligue mais do que uma caixa a um único par de terminal para caixa acústica (+ / –).
- Não ligue caixas acústicas com impedância inferior a das caixas acústicas fornecidas. Consulte a seção **ESPECIFICAÇÃO** do presente manual.

D Conexão da linha de saída (sem fio)

Pode-se ligar as conexões de áudio LINE OUT esquerda e direita a conexões opcionais ANALOG IN do gravador de CD. Isto lhe permite gravar em formato analógico.

Pode-se, também instalar caixas acústicas ativas opcionais distantes do aparelho (por exemplo, em outro compartimento) para reduzir o incômodo de ter que instalar cabos compridos entre os vários compartimentos.

Pode-se instalar tantas caixas acústicas remotas quantas quiser, desde que funcionem na mesma radiofrequência. Ligue o transmissor de radiofrequências sem fios às tomadas LINE OUT. Coloque as caixas acústicas no local desejado, certificando-se de que cumpre as instruções fornecidas com as caixas acústicas ativas.

Observação:

- A disponibilidade do transmissor e seus periféricos está sujeita à aprovação das autoridades locais. Consulte a respectiva segurança local ou a autoridade de homologação.

E Como ligar outros equipamentos ao seu aparelho

Pode-se ligar as tomadas de saída (OUT) esquerda e direita de um televisor, videogravador, leitor de discos laser ou DVD e gravador de CD às tomadas AUX/CDR IN da parte de trás do aparelho.

F Ligação de um Subwoofer

Pode-se ligar um subwoofer ativo opcional à saída SUBWOOFER OUT. O subwoofer reproduz unicamente os efeitos de baixas frequências (por exemplo: explosões, o ruído das naves espaciais, etc.). Siga as instruções fornecidas com o Subwoofer.

G Conexão de saída digital

Pode-se gravar o som digital do CD em qualquer equipamento de áudio com um gravador de entrada digital (por exemplo Gravador de CD, Gravador de áudio digital (DAT), Conversor digital analógico e Processador de sinal digital).

Ligue uma ponta do cabo óptico cinch (não fornecido) à tomada DIGITAL OUT e a outra ao equipamento de áudio com entrada digital. Quando ligar o cabo cinch, assegure-se de que está bem colocado.

H Para ajustar a voltagem

Antes de conectar o cabo de força AC à tomada, certifique-se de que o seletor de voltagem, localizado na parte de trás do aparelho, está ajustado para a voltagem da rede elétrica local. Se não estiver, ajuste o seletor antes de ligar o aparelho à tomada.

I Ligando o aparelho

Depois de concluir todas as outras ligações, ligue o cabo elétrico ao aparelho e à tomada da parede.

Como colocar as pilhas no Controle Remoto

- Coloque as pilhas (Tipo R06 ou AA) no controle remoto, observando as indicações existentes no compartimento.

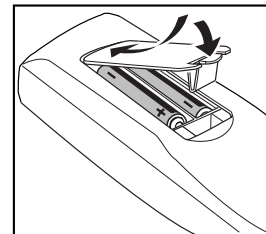

- Para evitar danos provocados pelo vazamento, retire as pilhas gastas ou as que não vão ser utilizadas durante muito tempo. Para substituir, utilize pilhas do tipo R06 ou AA.

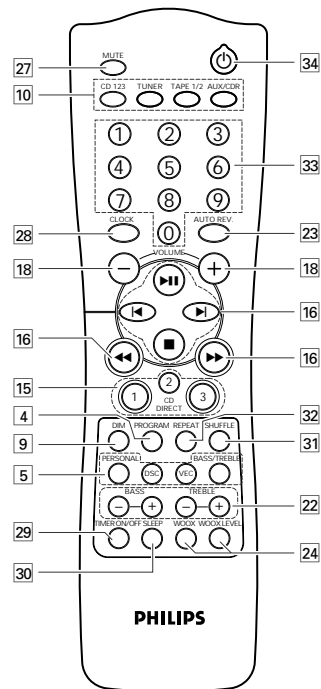
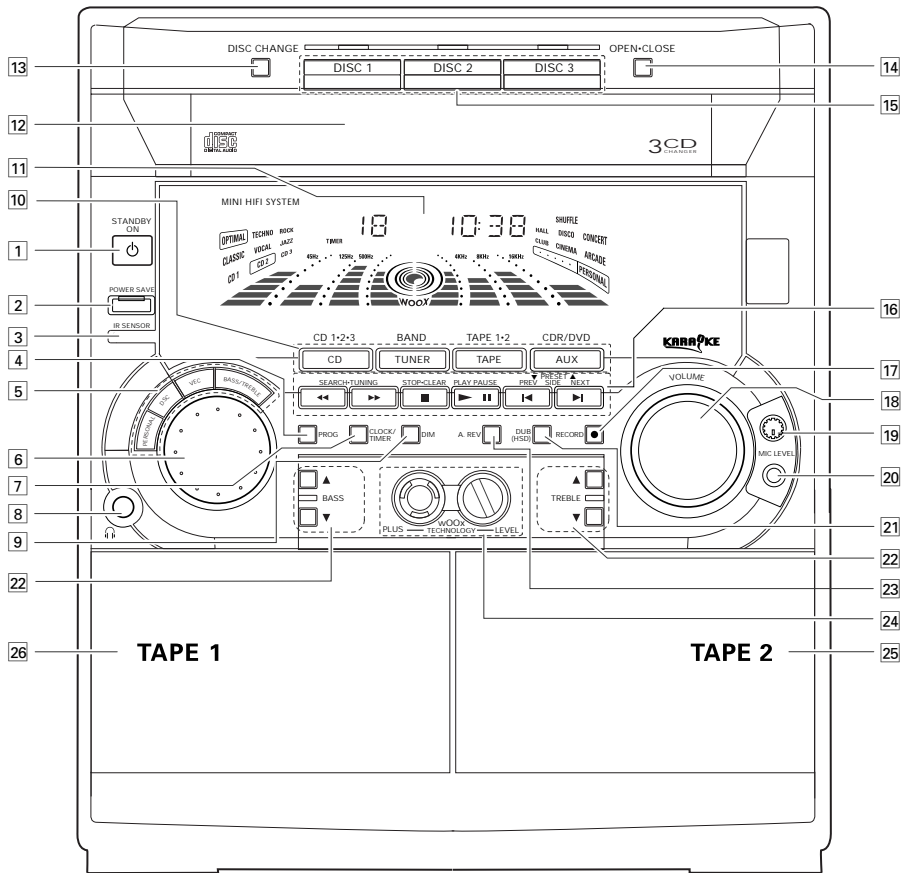

Controles no sistema e no controle remoto

- 1** STANDBY ON
 - para ligar o sistema ou colocá-lo em modo de standby (espera).
 - para usar EASY SET.
- 2** POWER SAVE
 - para comutar o sistema para o modo de poupar energia.
- 3** IR SENSOR
 - sensor do controle remoto de infravermelhos.
- 4** PROG (PROGRAM)
 - para CD para programar faixas de CDs.
 - para RÁDIO ... para programar emissoras de rádio.
 - para RELÓGIO para selecionar a definição do relógio em 12 ou 24 horas, no modo de acertar o relógio (*somente no aparelho*).
- 5** SOUND CONTROL
 - para selecionar a função de som desejada: PERSONAL, DSC, VEC ou BASS/TREBLE.
- 6** JOG
 - para selecionar o efeito sonoro desejado da definição PERSONAL/DSC/VEC. Seleccione primeiramente a função sonora respectiva.

- PERSONAL
 - para selecionar um máximo de 6 definições desejadas do Analisador de Espectros: PERSONAL 1-6.
- DSC
 - para selecionar o efeito desejado do Controle de Som Digital (DSC): OPTIMAL, CLASSIC, TECHNO, VOCAL, ROCK ou JAZZ.
- VEC
 - para selecionar o efeito desejado do Controle de Ambiente Virtual (VEC): HALL, CLUB, DISCO, CINEMA, CONCERT ou ARCADE.
- 7** CLOCK/TIMER
 - para visualizar o relógio, acertar o relógio ou o temporizador.
- 8** 
 - para ligar o fone de ouvido.
- 9** DIM (obscurecer)
 - para selecionar brilhos diferentes no visor: DIM 1, DIM 2, DIM 3 ou DIM OFF (desligado).
- 10** SOURCE – para selecionar o seguinte.
 - CD / (CD 1•2•3)
 - para selecionar o modo de CD. Quando a reprodução do CD parar, pressione para selecionar a gaveta do disco 1, 2 ou 3.
 - TUNER / (BAND)
 - para selecionar o modo de Rádio. Se estiver no modo de rádio, pressione para selecionar a faixa: FM ou MW.

- TAPE / (TAPE 1•2)
 - para selecionar o modo Tape. Quando a reprodução da fita parar, pressione para selecionar o tape deck 1 ou 2.
- AUX / (CDR/DVD)
 - para selecionar o som de uma fonte externa (ex. TV, Videogravador, Leitor de Discos Laser, Leitor de DVD ou Gravador de CD). No modo AUX, pressione para selecionar AUX ou CDR/DVD.
- 11** VISOR
 - para visualizar a programação atual do sistema.
- 12** CD CAROUSEL TRAY
 - para trocar os CD.
- 13** DISC CHANGE
 - para abrir e fechar a gaveta carrossel dos CD.
- 14** OPEN•CLOSE
 - para abrir e fechar a gaveta carrossel dos CD.
- 15** DISC 1 / DISC 2 / DISC 3 (REPRODUÇÃO DIRETA DE CDs)
 - para selecionar uma gaveta de CD para reprodução.
- 16** SELEÇÃO DE MODO SEARCH ◀◀ ▶▶ (TUNING ◀◀ ▶▶)
 - para CD para procurar uma faixa para trás/para a frente.
 - para RÁDIO ... para sintonizar uma radiofrequência acima ou abaixo.
 - para TAPE para retroceder ou avançar rapidamente a fita.
 - para RELÓGIO para acertar a hora (*somente no aparelho*).

- STOP•CLEAR ■
 - para CD para interromper a reprodução de um CD ou apagar um programa.
 - para RÁDIO ... para interromper a programação.
 - para TAPE para interromper a reprodução ou a gravação.
 - DEMO (*somente no aparelho*) para iniciar ou parar o modo de demonstração.
 - PLAY PAUSE ▶◄
 - para CD para parar ou interromper a reprodução.
 - para TAPE para iniciar a reprodução.
 - PREV ◀ / SIDE / NEXT ▶ (PRESET ▼▲)
 - para CD para ir ao início da faixa atual, anterior ou seguinte.
 - para RÁDIO ... para selecionar uma emissora desejada em memória.
 - para TAPE para selecionar o lado da fita no tape 2.
 - para RELÓGIO para acertar os minutos (*somente no aparelho*).
 - 17** RECORD
 - para iniciar a gravação no tape deck 2.
 - 18** VOLUME
 - para aumentar ou diminuir o volume.

CONTROLES

- 19** MIC LEVEL
– para ajustar o nível de mixagem para gravação karaokê ou microfone.
- 20** MICROPHONE
– para ligar o microfone.
- 21** DUB (HSD) (COPIAR EM ALTA VELOCIDADE)
– para copiar um fita em velocidade normal ou rápida.
- 22** BASS/TREBLE CONTROL
– para ajustar o nível de graves/agudos: BASS ▲▼(BASS + / -).
– para aumentar ou diminuir o nível de graves.
TREBLE ▲▼(TREBLE + / -).
– para aumentar ou diminuir o nível de agudos.
- 23** A. REV (AUTO REVERSE)
– disponível só no tape deck 2.
– para selecionar os modos de reprodução desejados (↔ / ↔ / ↔).
- 24** wOOx PLUS
– para selecionar entre o efeito sonoro wOOx normal ou melhorado.
wOOx LEVEL
– para selecionar o nível wOOx: WOOX 1, WOOX 2 ou WOOX 3.
- 25** TAPE DECK 2
- 26** TAPE DECK 1
- 27** MUTE
– para desligar temporariamente o som.
- 28** CLOCK
– para visualizar o relógio.

- 29** TIMER ON/OFF
– para ligar e desligar o temporizador.
- 30** SLEEP
– para mudar o sistema para o modo de espera num período de tempo selecionado.
- 31** SHUFFLE
– para ler todos os discos disponíveis e as suas faixas por ordem aleatória.
- 32** REPEAT
– para repetir uma faixa de CD, um disco ou todos os discos disponíveis.
- 33** DÍGITO 0 – 9
(os números constituídos por dois algarismos devem ser colocados com um intervalo de 2 segundos).
para CD para introduzir uma faixa de CD para reprodução ou programação.
para RÁDIO ... para introduzir uma emissora memorizada.
- 34** ⏻
– para colocar o sistema no modo de espera.

Observações relativas ao controle remoto:

- Primeiro, selecione a fonte desejada pressionando a tecla de seleção de fonte no controle remoto (Ex. CD, TUNER, etc.)
- Depois, selecione a função desejada (▶, ◀, ▶, etc.).

Download from www.Somanuals.com. All Manuals Search And Download.

UTILIZANDO O SISTEMA

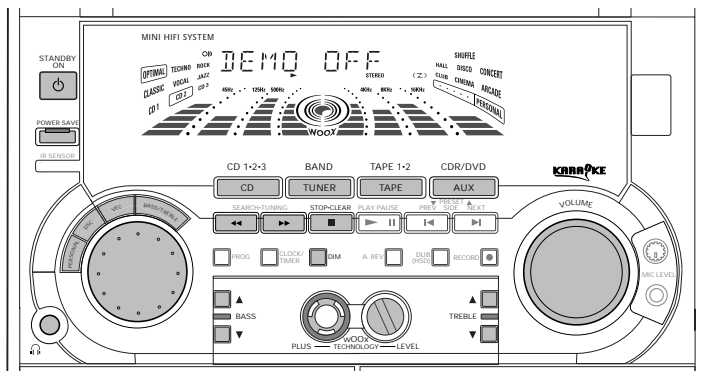

Atenção:
Antes de começar a utilizar o sistema, conclua os procedimentos de preparação.

Modo de demonstração
O sistema tem um modo de demonstração que apresenta as várias características oferecidas pelo sistema. Sempre que o sistema é ligado pela primeira vez, o modo de demonstração inicia automaticamente.

Observações:

- Durante o modo de demonstração, pressionando-se qualquer tecla de fonte (ou a tecla standby), o sistema entra na função escolhida (ou standby).

– Se o sistema estiver no modo de espera ou de poupar energia, o modo de demonstração retoma 5 segundos depois.

Para cancelar o modo de demonstração

- Mantenha pressionado ■ (somente no aparelho) durante 5 segundos quando o sistema estiver em modo de demonstração.
→ A demonstração pára.
→ "DEMO OFF" aparece no visor.
→ O sistema muda para o modo de espera.

Observações:

- Se o sistema for ligado a partir do interruptor normal, o compartimento de CDs pode abrir e fechar novamente para inicializar o aparelho.
- Mesmo que o cabo de alimentação seja retirado e volte a ser ligado à tomada, a demonstração permanece desligada até ser ligada novamente.

Para iniciar o modo de demonstração

- Mantenha pressionado **■** (somente no aparelho) durante 5 segundos quando o sistema estiver em modo de espera (standby).
→ A demonstração começa.

Easy Set (Programação Fácil)

A EASY SET permite-lhe armazenar automaticamente todas as emissoras de rádio disponíveis.

- Mantenha pressionada STANDBY ON (somente no aparelho) durante 5 segundos quando o sistema estiver em modo de espera ou de demonstração.
→ "EASY SET" aparece no visor seguido de "TUNER" e de "AUTO".
→ EASY SET começa procurando todas as emissoras de rádio na faixa FM, e então seguirá através de emissoras de rádio na faixa MW.
→ Todas as emissoras de rádio disponíveis com sinal forte serão memorizadas. Podem ser memorizadas até 40 emissoras.

Observações:

- EASY SET começa com a faixa de FM, se ainda houver emissoras disponíveis, o sistema continua memorizando a faixa MW.
- Quando se usa o EASY SET, apagam-se todas as emissoras memorizadas anteriormente.
- A última emissora programada aparece no visor depois de concluída o EASY SET (Programação Fácil).

Ligar o sistema

- Pressione CD, TUNER, TAPE ou AUX.

Pode-se ligar o sistema pressionando qualquer uma das teclas CD DIRECT PLAY.

Mudar o sistema para o modo de espera (standby)

- Pressione STANDBY ON novamente ou **⏻** no controle remoto.
→ O sistema muda para o modo de espera.

Comutar o sistema para o modo de poupar energia (se o modo de demonstração for interrompido)

- Pressione POWER SAVE para comutar para o modo de poupar energia (< 2 watt).

- "LOW POWER STANDBY ON" aparece, em seguida o visor se apaga.
- O indicador POWER SAVE acende.

Observação:

- Se não desativar o modo de demonstração, este será retomado cinco segundos depois.

Selecionar a fonte

- Pressione a tecla de seleção de fonte respectiva: CD, TUNER, TAPE ou AUX.
→ O visor apresenta a fonte selecionada.

Observação:

- Para uma fonte externa, certifique-se de que as tomadas de áudio esquerdo e direito de saída (OUT) do equipamento externo (TV, Videogravador, Leitor de discos laser ou DVD ou Gravador de CD) estão ligados às tomadas AUX/CDR IN.

Modo DIM

Pode selecionar o brilho desejado do visor.

- Pressione DIM para selecionar DIM 1, DIM 2, DIM 3 ou DIM OFF (desligado).
→ O visor DIM acende.
→ "DIM 1", "DIM 2", "DIM 3" ou "DIM OFF" aparece no visor seguindo o modo selecionado.

DIM OFF - brilho normal com Analisador de Espectro Ligado



DIM 1 - brilho normal com Analisador de Espectro Desligado



DIM 2 - brilho médio com Analisador de Espectro Ligado

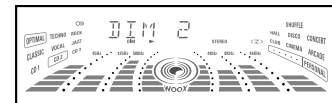

DIM 3 - brilho médio com Analisador de Espectro Desligado, sendo desligados todos os LEDs do sistema



Controle do Som

Ajuste o **VOLUME** para aumentar ou diminuir o nível do som.

Para Audição Pessoal

Ligue o fone de ouvido à entrada  na frente do aparelho. As caixas acústicas estão desligadas.

MUTE (somente no controle remoto)

Esta função permite-lhe interromper temporariamente o som do sistema sem desligar o aparelho, para quando for necessário um momento de silêncio.

- 1 Pressione MUTE no controle remoto para interromper o som.
→ "MUTE" aparece.
- 2 Pressione MUTE novamente no controle remoto ou aumente o nível de VOLUME para ligar o som.

Controle Sonoro

Para obter a melhor audição sonora possível, só pode selecionar um dos controles sonoros de cada vez: **PERSONAL**, **DSC**, **VEC** ou **BASS/TREBLE**.

PERSONAL SOUND

Pode memorizar um máximo de 6 definições.

- 1 Pressione para selecionar a função **PERSONAL**.

- 2 Ajuste o **JOG** para selecionar a definição Pessoal desejada.
→ O número da definição pessoal selecionada fica dentro de um círculo.
→ Se não estiver sido memorizado anteriormente nenhum número, "PERSONAL x" aparece. "x" refere-se ao número da definição.

Definição Pessoal

Pode ajustar a definição pessoal segundo o nível desejado com o controle **JOG**.

- 1 Pressione e mantenha pressionado **PERSONAL** durante aproximadamente 5 segundos para ligar o modo de definição pessoal.
→ "SELECT PRESET NUMBER" aparece no visor.
- 2 Ajuste o **JOG** para selecionar o número da configuração desejada da definição pessoal e pressione ►► para confirmar a seleção.
→ "ADAPT LOW FREQ LEVEL" aparece no visor.
- 3 Ajuste o **JOG** para selecionar o nível de faixa desejado do Analisador de Espectros para baixas frequências.
→ O nível aumentará ou diminuirá entre +3 e -3.
- 4 Pressione ►► para confirmar a seleção.
→ "ADAPT MID FREQ LEVEL" aparece no visor, seguindo-se "ADAPT HIGH FREQ LEVEL".

- Repita os passos 3 – 4 para selecionar os níveis de faixa desejados do Analisador de Espectros das frequências médias e altas.
- 5 Pode preferir editar o nome da definição pessoal.
→ O primeiro carácter do nome da definição fica intermitente.
- 6 Ajuste o **JOG** para selecionar a letra, o número ou o símbolo desejado.
→ "A a Z", "0 a 9" ou "*, -, +, \, /, _".
- 7 Pressione ►► para confirmar a seleção.
→ O carácter seguinte da edição fica intermitente.
- 8 Para memorizar a definição, pressione novamente **PERSONAL**.

- Antes de memorizar a definição, pode pressionar ◀◀ para relembrar os passos pela ordem inversa.
- Para sair sem memorizar a definição, pressione ■.

Observações:

- Durante a definição pessoal, senão for pressionada nenhuma tecla no espaço de 90 segundos, o sistema sai automaticamente do modo de definição pessoal.
- O nível wOOx não pode ser memorizado na definição pessoal.
- Não é possível ajustar o nível de graves/agudos durante a definição pessoal.

CONTROLE DE SOM DIGITAL (DSC)

A característica DSC permite-lhe regular o sistema que se adapte ao seu tipo de música.

- 1 Pressione para selecionar a função **DSC**.
- 2 Ajuste o **JOG** para selecionar a definição desejada do Controle de Som Digital: **OPTIMAL**, **CLASSIC**, **TECHNO**, **VOCAL**, **ROCK** ou **JAZZ**.
→ O som digital selecionado fica num círculo.
→ "OPTIMAL, CLASSIC, TECHNO, VOCAL, ROCK ou JAZZ" aparece no visor.

Observação:

- Para uma definição neutra, seleccione **CLASSIC**.

CONTROLE DE AMBIENTE VIRTUAL (VEC)

A característica VEC permite regular o sistema de forma a selecionar um tipo de ambiente.

- 1 Pressione para selecionar a função **VEC**.
- 2 Ajuste **JOG** para selecionar a definição desejada do Controle de Ambiente Virtual: **HALL**, **CLUB**, **DISCO**, **CINEMA**, **CONCERT** ou **ARCADE**.
→ O ambiente selecionado fica num círculo.
→ "HALL, CLUB, DISCO, CINEMA, CONCERT ou ARCADE" aparece no visor.

GRAVES/AGUDOS

As características BASS/TREBLE permitem definir as definições do processador de som em termos de graves e agudos.

- 1 Pressione para selecionar a característica BASS/TREBLE.
→ A LUZ BASS e TREBLE acende.
→ "BAPT BASS AND TREBLE LEVELS" aparece no visor.
 - 2 Utilize o CONTROLE BASS/TREBLE para selecionar o nível desejado de GRAVES ou AGUDOS, respectivamente.
→ O nível de GRAVES/AGUDOS aumentam ou diminuem entre +3 e -3.
- Pressione BASS ▲ ou ▼ para selecionar o nível de graves.
→ "BASS -x ou BASS +x" aparece no visor.
 - Pressione TREBLE ▲ ou ▼ para selecionar o nível de agudos.
→ "TREBLE -x ou TREBLE +x" aparece no visor.

Observação:

– "x" refere-se ao nível de som.

w00x

Há três definições w00x para melhorar a resposta dos graves.

- 1 Pressione w00x PLUS (ou w00x no controle remoto) para escolher entre o efeito w00x normal ou melhorado.

- Quando o efeito sonoro w00x normal é selecionado:
→ O visor w00x desaparece.
→ "w00x NORM" aparece no visor.
 - Quando o efeito sonoro w00x melhorado é selecionado:
→ O visor w00x acende.
- 2 Ajuste w00x LEVEL para selecionar os níveis desejados do w00x.
→ O visor do w00x acende.
→ "w00x 1, w00x 2 ou w00x 3" aparece no visor.

Observações:

- Quando o controle de som Personal ou Graves/Agudos é selecionado, o w00x desliga-se automaticamente.
- Há CDs ou fitas que podem estar gravados em modulação alta, provocando eventualmente distorção se forem lidos a um nível alto. Nesse caso, desligue o w00x ou abaixe o volume.

Seleção automática de DSC-w00x / VEC-w00x

A melhor definição w00x é gerada automaticamente para cada seleção de DSC ou VEC. Pode selecionar manualmente a definição w00x que melhor se adapta ao seu ambiente de audição.

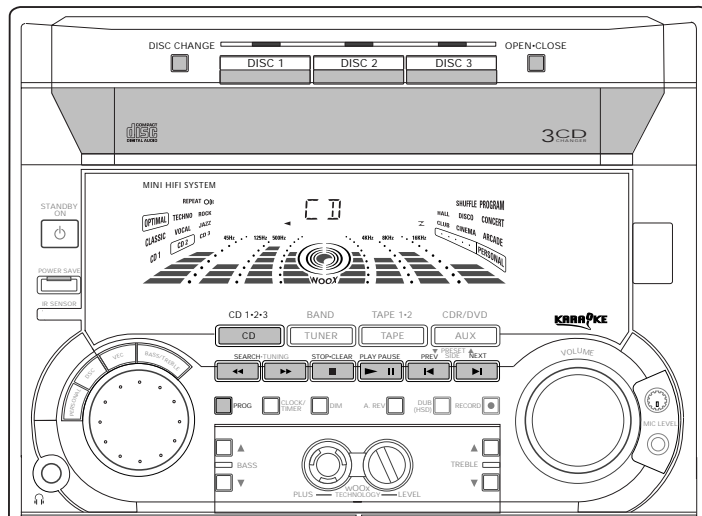

Aviso!

- 1) Este sistema destina-se a CDs convencionais. Não use acessórios como anéis estabilizadores de discos ou folhas de tratamento de CDs, etc., porque podem danificar o mecanismo do leitor de CDs.
- 2) Não coloque mais do que um disco em cada compartimento.
- 3) Quando a gaveta de CDs estiver com CDs em seu interior, não balance ou gire o aparelho pois isto pode travar o mecanismo.

Pode-se colocar um máximo de três discos no compartimento de CDs para reprodução contínua sem interrupção.

Discos para reprodução

Este sistema reproduz todos os CDs áudio digitais, CDs graváveis áudio digitais finalizados e CDs regraváveis áudio digitais.



Como colocar os CDs

- 1 Pressione CD para selecionar o modo de CD.
- 2 Pressione OPEN•CLOSE.
→ O compartimento de CDs abre-se.
- 3 Coloque um CD com o lado impresso virado para cima no compartimento direito.
 - Pode-se colocar outro disco no compartimento esquerdo.
 - Para colocar o terceiro disco, pressione a tecla DISC CHANGE.
→ O carrossel do compartimento de CD rodará até o compartimento vazio ficar pronto para receber o disco.
- 4 Pressione OPEN•CLOSE para fechar o compartimento de CDs.
→ O visor exibe o número total de faixas e a duração do último disco selecionado.

Observação:

- Para assegurar um bom desempenho do sistema, espere que o compartimento de CD leia completamente o(s) disco(s) antes de continuar.

Reprodução Direta de CD

- Pode-se reproduzir um CD diretamente pressionando-se as teclas DISC 1, DISC 2 ou DISC 3. O leitor de CDs pára no final da reprodução do disco selecionado.
→ Se a tecla estiver acesa, é indicação de que há disco no compartimento.
→ O disco selecionado fica num círculo.

Como ouvir um CD

- 1 Pressione PLAY ►|| para iniciar a reprodução.
 - O compartimento, o número da faixa e o tempo transcorrido da faixa atual aparecem no visor.
 - Para interromper a reprodução, pressione PAUSE ►||.
 - O tempo de reprodução fica intermitente.
 - Para voltar a reprodução, pressione PLAY ►|| novamente.
- 2 Para interromper a reprodução, pressione ■.

Observações:

- Todos os discos disponíveis são reproduzidos uma vez, depois param.
- Depois de terminar de ler o CD, o sistema comuta para o modo de espera ao fim de 30 minutos sem que seja pressionado nenhum botão.

Mudança de Disco

Pode-se trocar os discos dos dois compartimentos externos enquanto o terceiro está no modo de interrupção ou reprodução.

- 1 Pressione DISC CHANGE.
→ O compartimento dos CDs abre.
- 2 Troque os discos dos compartimentos esquerdo e direito.
 - Se pretender trocar o disco interno durante a leitura, pressione DISC CHANGE (mudança de disco) novamente.

- Aparece "DISC CHANGE" no visor.
 - A reprodução do CD pára.
 - O compartimento de CDs fecha para retirar o CD interno e, depois, abre novamente com o CD interno acessível.
- 3 Pressione OPEN•CLOSE para fechar o compartimento dos CDs.

Como selecionar uma faixa desejada

Como selecionar uma faixa desejada com o CD parado

- 1 Pressione ◀ ou ▶ (ou Dígito 0-9 no controle remoto) até a faixa desejada aparecer no visor.
- 2 Pressione PLAY ►|| para iniciar a reprodução.
→ O número da faixa selecionada e o tempo transcorrido aparecem no visor.

Como selecionar uma faixa desejada durante a reprodução

- Pressione ◀ ou ▶ (ou Dígito 0-9 no controle remoto) até a faixa desejada aparecer no visor.
→ número da faixa selecionada e o tempo transcorrido aparecem no visor.
- Ao se pressionar ◀ uma vez, o aparelho volta a reprodução para o início da faixa atual e faz novamente a leitura da faixa.

Observação:

- Pressionando ◀ durante a reprodução só pode saltar para o início da faixa que está sendo lida.

Como procurar uma passagem específica durante a reprodução

- Mantenha pressionado ◀◀ ou ▶▶ até localizar a passagem da música desejada.
→ O volume diminui.
- A reprodução volta ao normal quando a tecla ◀◀ ou ▶▶ é liberada.

Como programar faixas

Com o CD parado é possível programar faixas. O visor indica o total de faixas programadas. Até 40 faixas podem ser memorizadas em qualquer ordem. Ao se tentar programar mais que 40 faixas o visor indicará "PROGRAM FULL" (Esgotado).

- 1 Coloque os discos desejados nos compartimentos respectivos.
- 2 Pressione PROG para iniciar a programação.
→ A indicação PROGRAM fica intermitente.
→ Cancela qualquer modo de repetição anteriormente selecionado.
- 3 Pressione a tecla CD (CD 1•2•3) ou DISC 1/2/3 para selecionar o disco.
- 4 Pressione ◀ ou ▶ (ou Dígito 0-9 no controle remoto) para selecionar a faixa desejada.

- Pressione PROG para armazenar a faixa.
- Repita os passos 3 a 5 para armazenar outros discos e faixas.
- Pressione ■ uma vez para finalizar o modo de programação.
 - O número total de faixas programadas e o tempo total de reprodução aparecem no visor.

Observações:

- Se o tempo total exceder a "99:59" ou se uma das faixas programadas estiver um número superior a 30, "-- :--" aparece no visor em vez do tempo total de reprodução.
- Se o sistema estiver reproduzindo o disco, não é possível proceder à programação. "READING" (a ler) aparece no visor seguido de "DISC X", em que "X" é o número do disco que está sendo lido.
- Durante a programação, se não for pressionada nenhuma tecla durante 20 segundos, o sistema sai automaticamente do modo de programação.

Como rever o programa

- Só é possível rever o programa com o CD parado.
- Pressione ◀ ou ▶ repetidamente para rever as faixas programadas.
 - Pressione ■ para deixar o modo de revisão.

Como ouvir um programa

- Pressione PLAY ▶|| para iniciar a reprodução do programa.
 - O visor apresenta "PLAY PROGRAM".
 - O número da faixa e o tempo transcorrido da faixa atual aparecem no visor.
- Pressionando-se REPEAT durante a reprodução do programa, a faixa atual será lida repetidamente.
 - Aparece no visor "TRACK" ou "PROGRAM".
 - As indicações REPEAT e PROGRAM serão visualizadas.
- Pressione ■ para parar a reprodução do programa.

Observações:

- Se for pressionada qualquer uma das teclas CD DIRECT PLAY, o aparelho irá reproduzir o disco ou a faixa escolhida e a programação será temporariamente ignorada. A indicação PROGRAM desaparecerá temporariamente do visor e voltará quando a reprodução do disco escolhido parar.
- O modo REPEAT DISC será cancelado quando começar a reprodução do programa.

Como apagar um programa

(com o CD parado)

- Pressione ■.
 - Aparece "PROGRAM CLEAR" no visor.

Observação:

- O Programa é também apagado se o sistema for desligado da eletricidade e quando for aberto o compartimento do CD.

Shuffle (apenas no controle remoto)

Este modo reproduz todos os discos disponíveis e as respectivas faixas por ordem aleatória. Esta função pode ser utilizada também quando as faixas estão programadas.

Para aplicar esta função em todos os discos e faixas

- Pressione SHUFFLE.
 - "SHUFFLE" aparece no visor.
 - A indicação SHUFFLE, o disco e a faixa escolhido por ordem aleatória aparecem no visor.
- Os discos e as faixas são lidos por ordem aleatória até pressionar ■.
- Se pressionar REPEAT durante Shuffle, a faixa atual ou todos os discos disponíveis serão lidos repetidamente.
 - Aparece no visor "TRACK" ou "ALL DISC".
 - As indicações REPEAT e SHUFFLE serão visualizadas.

- Pressione SHUFFLE novamente para retomar a reprodução normal.
 - A indicação SHUFFLE desaparece do visor.

Observação:

- O modo REPEAT DISC é cancelado quando Shuffle é selecionada.

Repetir (apenas no controle remoto)

Pode reproduzir a faixa atual, um disco ou todos os discos disponíveis repetidamente.

- Pressione REPEAT no controle remoto durante a reprodução do CD para selecionar os vários modos de repetição.
 - O visor indica "TRACK", "DISC", "ALL DISC" ou "OFF".
 - A indicação REPEAT aparece no visor.
- A faixa selecionada, os discos selecionados ou todos os discos disponíveis são agora lidos repetidamente até pressionar ■.
- Pressione REPEAT até o modo "OFF" aparecer para retomar a reprodução normal.
 - A indicação REPEAT desaparece do visor.

Observações:

- O modo REPEAT DISC não está disponível durante a reprodução do programa ou do modo Shuffle.
- Pode também repetir a cópia de um programa.
 - Aparece no visor "TRACK" ou "PROGRAM".
 - As indicações REPEAT, PROGRAM e SHUFFLE aparecem no visor.

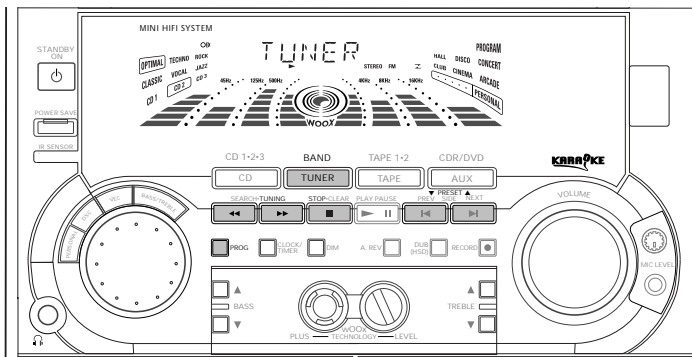
**Observação:**

- Para uma característica "EASY SET", consulte a página 9.

Como sintonizar emissoras de rádio

- 1 Pressione TUNER (BAND) para selecionar o modo de RÁDIO.
→ "TUNER" aparece no visor.
Após alguns segundos, aparece a frequência atual ou o nome da emissora de rádio, se houver.
- 2 Pressione TUNER (BAND) novamente para selecionar a faixa desejada: FM ou MW.

- 3 Pressione ◀◀ ou ▶▶ por mais de um segundo, depois libere.
→ O visor apresenta "SEARCH" até encontrar uma emissora de rádio com um sinal forte.
- Repita este procedimento até encontrar a emissora desejada.
 - Para sintonizar uma emissora de sinal fraco, pressione por alguns instantes ◀◀ ou ▶▶ repetidamente até o visor encontrar a frequência desejada e/ou até que a melhor recepção seja obtida.

Como programar emissoras de rádio

Pode-se programar um máximo de 40 emissoras de rádio na memória. Quando uma emissora de rádio desejada é selecionada, o número da memória aparece ao lado da frequência no visor.

Programação automática

- 1 Pressione TUNER (BAND).
- 2 Pressione PROG por mais de um segundo.
→ A indicação PROGRAM fica intermitente e aparece "AUTO" no visor.
→ O sistema procura cada emissora disponível, primeiro na faixa FM, depois na faixa MW.
→ Todas as emissoras de rádio disponíveis são programadas automaticamente. A frequência e o número da memória aparecem por alguns instantes.
→ O sistema termina a procura depois de todas as emissoras de rádio terem sido programadas ou se as 40 posições de memórias forem preenchidas.
→ O sistema fica sintonizado na última emissora de rádio programada.

Observações:

- Para cancelar a programação automática pressione PROG ou ■ (apenas no aparelho).
- Se deseja reservar algumas posições de memória, por exemplo as posições de 1 a 9, selecione a posição de 10 antes de iniciar o processo de programação automática: deste modo apenas as memórias 10 a 40 serão preenchidas.

Programação manual

- 1 Pressione TUNER (BAND).
- 2 Pressione TUNER (BAND) novamente para selecionar a faixa desejada: FM ou MW.
- 3 Pressione PROG por menos de um segundo.
→ A indicação PROGRAM fica intermitente.
→ O número da próxima memória disponível aparece no visor para seleção.
- 4 Pressione ◀◀ ou ▶▶ para sintonizar a frequência desejada.
- Se pretender programar a emissora de rádio em outra posição de memória, pressione ▼ ou ▲ (ou Dígito 0-9 no controle remoto) para selecionar o número predefinido desejado.
- 5 Pressione PROG novamente.
→ A indicação PROGRAM desaparece e a emissora de rádio é programada.
- Repita os passos 3 a 5 para programar outras emissoras de rádio desejadas.

Observações:

- Quando 40 emissoras forem programadas e você tentar programar mais uma, o visor indicará "PROGRAM FULL". Para mudar uma posição de memória repita os passos 3 a 5.
- Pode-se cancelar a programação manual pressionando ■ (somente no aparelho).
- Durante a programação, se não for pressionada nenhuma tecla durante 20 segundos, o sistema sai automaticamente do modo de programação.

Como sintonizar emissoras de rádio programadas

- Pressione ▼ ou ▲ (ou Dígito 0-9 no controle remoto) para selecionar o número da memória.
 - O número da memória, a frequência e a faixa aparecem no visor.

Como mudar o passo de sintonia MW

O passo de sintonia pode ser alterado se for necessário. No Brasil, o passo da frequência entre emissoras na faixa de MW é de 10 kHz. Em outras partes do mundo, é de 9 KHz. Este passo vem predefinido de Fábrica em 10 kHz.

Para a faixa MW
Mude de 9 kHz para 10 kHz ou vice-versa

A mudança do passo de sintonia apaga todas as emissoras selecionadas em memória anteriormente.

- 1 Desligue o sistema da corrente AC (puxe o cabo de corrente AC).
- 2 Mantenha as teclas TUNER e TUNING ►► pressionadas enquanto volta a ligar o sistema à corrente AC.
 - O visor mostra "GRID 9" ou "GRID 10".

Observações:

- GRID 9 indica que a sintonia será feita em passos de 9 kHz na faixa de MW. GRID 10 indica que a sintonia será feita em passos de 10 kHz na faixa de MW.
- A sintonia FM também mudará de 50 kHz para 100 kHz ou vice-versa. Todas as emissoras de rádio previamente programadas serão apagadas.

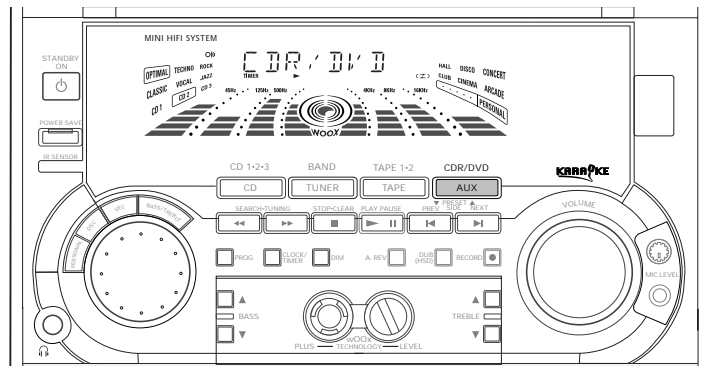

Como selecionar o equipamento externo

Se você já fez as ligações de áudio do equipamento externo (TV, Videogravador, leitor de Disco Laser, leitor DVD ou Gravador de CD) às entradas AUX/CDR IN do sistema, você pode ouvir o som do equipamento externo amplificado.

- 1 Pressione AUX (CDR/DVD) para selecionar o modo CDR/DVD.
 - "CDR/DVD" aparece no visor.
- 2 Pressione AUX (CDR/DVD) novamente para selecionar o modo externo.
 - "AUX" aparece no visor.

Observações:

- Há dois modos auxiliares.
 - i. o modo normal AUX;
 - ii. o modo CDR: quando se interrompe o som (Muted) da LINE OUT deste sistema. Não se poderá gravar nem ouvir o som proveniente da LINE OUT.
- Aconselha-se a não escutar e gravar simultaneamente a mesma fonte.
- Todas as características de controle de som (por exemplo, DSC, wOOD, etc.) podem ser selecionadas.

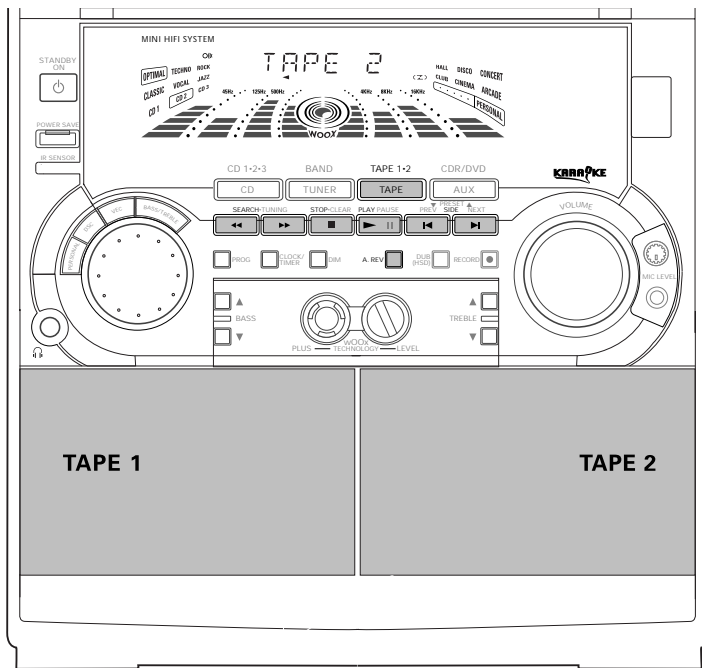

Como colocar uma fita

- 1 Pressione o gravador para abrir o respectivo compartimento.
- 2 O compartimento da fita se abre
- 3 Coloque a fita com o lado aberto para baixo e o carretel cheio do lado esquerdo.

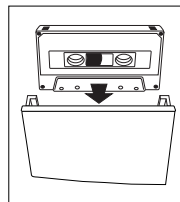

- 4 Feche o compartimento

Lado da fita (somente no tape deck 2)

- Pressione ◀ ou ▶ para selecionar o lado da fita para reprodução ou gravação.
 - ◀ (BACK) ou ▶ (FRONT) aparece no visor, dependendo do lado da fita escolhida.
 - "T2 <<<" ou "T2 >>>" aparece no visor.
 - Durante a gravação, ◀ ou ▶ fica intermitente.

Reprodução inversa automática (apenas no tape deck 2)

- Pressione A. REV para selecionar os diferentes modos de reprodução.
 - ⏮ para gravar ou reproduzir um lado da fita. A fita pára no final de um lado.
 - ↺ para gravar ou reproduzir em ambos os lados da fita. A fita pára então.
 - ⏪ para reproduzir continuamente em ambos os lados da fita até um máximo de 10 vezes por lado, salvo se pressionar ■.

Reprodução de fitas

- 1 Pressione TAPE (TAPE 1•2) para selecionar o modo de TAPE DECK.
 - "TAPE 1" ou "TAPE 2" aparece no visor, seguido de "T 1" ou "T 2" com "<<<" ou ">>>".
- Pressione TAPE (TAPE 1•2) novamente para selecionar tape deck 1 ou o tape deck 2.
- 2 Coloque a fita no tape deck desejado.
- 3 Pressione PLAY ▶▶▶ para iniciar a reprodução.
 - Se for selecionado o tape deck 1 para leitura:
 - "T 1" com ">", deslocando-se para a direita, aparece no visor.

- Se for selecionado o tape deck 2 para leitura:
 - "T 2" com "< ou >", deslocando-se para a esquerda ou direita, aparece no visor, dependendo do lado da fita escolhido.
- 3a (somente para a reprodução no tape deck 2)
 - Pressione ◀ ou ▶ para selecionar o lado da fita (consulte Lado da fita).
 - Pressione A. REV (inversão automática) para selecionar o tipo diferente de modo de reprodução (consulte Reprodução inversa automática).
- 4 Pressione ■ para finalizar a reprodução.
 - "T 1 ou T 2" com "<< ou >>" aparece no visor.

Observação:

- Depois de terminar de ler a fita, o sistema comuta para o modo de espera ao fim de 30 minutos sem que seja pressionado nenhum botão.

Retroceder/Avançar

Estando a reprodução interrompida

- 1 Pode-se retroceder ou avançar rapidamente a fita pressionando ◀◀ ou ▶▶ respectivamente.
 - No caso de rebobinagem, "T 1 < ou T 2 <" com "<", deslocando-se para a esquerda, aparece no visor.
 - No caso de bobinagem rápida, "T 1 > ou T 2 >" com ">", deslocando-se para a direita, aparece no visor.

- A fita pára automaticamente no final do retrocesso ou avanço rápido.
- 2 Pressione ■ para parar o retrocesso ou o avanço rápido.

Durante a reprodução

- Mantenha pressionado ◀◀ ou ▶▶ até que a passagem da música seja localizada.
 - "T 1 ou T 2" com "< < ou > >", deslocando-se para a esquerda ou direita, aparece no visor, dependendo do botão que foi pressionado.
 - Durante a pesquisa, o volume de som diminui.
 - Depois de liberar ◀◀ ou ▶▶, a reprodução da fita continua.

Observações:

- Durante o avanço ou retrocesso de uma fita, é possível selecionar outra fonte (por exemplo, CD, TUNER ou AUX).
- Antes de colocar a fita, veja se ela está esticada e, se necessário use um lápis ou similar para esticá-la. A fita solta pode se prender no mecanismo do deck.
- A fita de C-120 é extremamente fina, podendo deformar-se ou danificar-se facilmente. A sua utilização neste aparelho não é recomendável.
- Guarde as fitas à temperatura ambiente e não as coloque próximo a campos magnéticos (por exemplo, transformadores, televisores ou caixas acústicas).

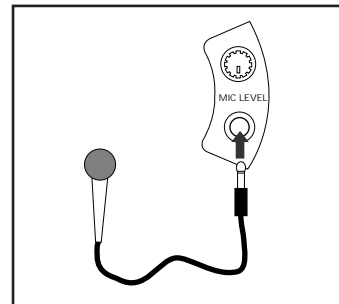

Mixagem com microfone

- 1 Regule o MIC LEVEL ao nível mínimo a fim de evitar a ocorrência de microfonia (um som estridente muito forte) antes de ligar o microfone.
- 2 Ligue o microfone à tomada MICROPHONE.
- 3 Pressione CD, TUNER, TAPE ou AUX.
- 4 Reproduza a fonte selecionada.
- 5 Regule o nível de volume com o controle de VOLUME.
- 6 Regule o controle MIC LEVEL para o nível de mixagem adequado.
- 7 Comece a cantar ou a falar ao microfone.

Observação:

- Mantenha o microfone longe das caixas acústicas para evitar som estridente.

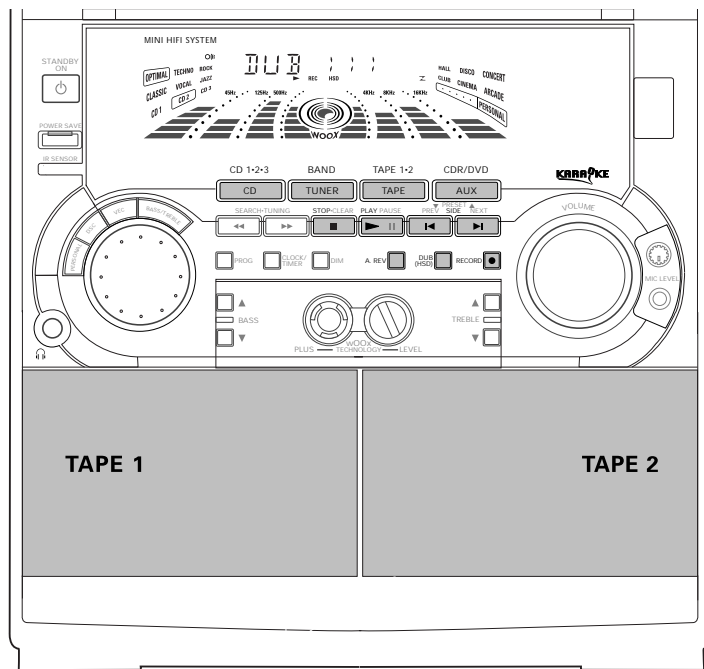

Observações:

- Não é possível mudar o lado da fita durante a gravação.
- Se não se pretende gravar através do microfone, desligue-o para evitar ruídos na gravação
- Para gravar, utilize apenas fitas IEC do tipo I (fita normal) ou IEC do tipo II (cromo).
- O início e o final da fita são presos por uma fita transparente chamada leader tape. Por este motivo não é possível gravar nos primeiros e nos últimos 6 ou 7 segundos da fita.
- O nível de gravação é definido automaticamente, independentemente da posição do VOLUME, wOOx ou DSC.
- Para impedir gravações acidentais, quebre o lacre esquerdo do lado que você quer proteger.
- Se aparecer "CHECK TAPE" (Verificar a fita) no visor, indica que o lacre de proteção foi rompido. Coloque uma fita adesiva sobre a abertura. Cuidado para não fechar o orifício de detecção da fita ao tapar a abertura do lacre.

Gravação a partir de outras fontes (somente no tape deck2)

- 1 Pressione TAPE (TAPE 1•2) para selecionar o tape deck 2.
- 2 Coloque uma fita virgem no tape deck 2 com o lado aberto para baixo.
- 3 Pressione ◀ ou ▶ para selecionar o lado da fita para gravar (consulte Lado da fita na seção Tape Deck).
- 4 Pressione CD, TUNER ou AUX.
 - Inicie a reprodução da fonte selecionada.
- 5 Pressione RECORD para iniciar a gravação.
 - A indicação REC fica intermitente.
- 6 Pressione ■ para parar a gravação.

Observações:

- Só o modo ou está disponível durante a gravação.
- Durante a gravação, não é possível ouvir outra fonte.

Copiar fitas (do tape deck 1 para tape deck 2)

- 1 Pressione TAPE (TAPE 1•2) para selecionar o tape deck 2.
- 2 Coloque a fita gravada no tape deck 1 com a fita enrolada na totalidade para a esquerda e uma fita virgem no tape deck 2 com a fita enrolada.
- 3 Pressione ◀ ou ▶ para selecionar o lado da fita a gravar (consulte Lado da fita na seção TAPE DECK).
- 4 Pressione DUB (HSD) uma vez para uma cópia de velocidade normal ou duas vezes (no espaço de 2 segundos) para cópia em velocidade rápida.
 - "NORMAL" (velocidade normal) ou "FAST" (velocidade rápida) aparece no visor, seguido de "LUB" com "<" ou ">", deslocando-se para a esquerda ou direita, consoante o lado da fita escolhido.
 - A indicação HSD aparece no visor durante a cópia em alta velocidade.
- A cópia inicia-se imediatamente.
- A indicação REC fica intermitente.
- 5 Pressione ■ para parar a cópia.

Observações:

- Durante a cópia, só o modo  está disponível.
- No final do lado A, mude as fitas para o lado B e repita o procedimento.
- A cópia de fitas só é possível do tape deck 1 para o tape deck 2.
- Para garantir uma boa cópia, utilize fitas com a mesma duração.
- Durante a cópia em alta velocidade no modo Tape, o som diminui.
- Pode-se mudar para outra fonte de som durante a cópia.

Gravação de CD com Início Sincronizado

- 1 Coloque uma fita virgem no tape deck 2 e um disco no respectivo compartimento.
- 2 Pressione CD para selecionar o modo CD.
 - Se desejar, programe antes as faixas que você quer gravar (consultar "Programar Faixas"). Caso contrário, selecione o disco, pressionando CD (CD 1•2•3), e as faixas são gravadas pela ordem em que se encontram no disco escolhido.
- 3 Pressione RECORD para iniciar a gravação.
 - A indicação REC fica intermitente.
- O CD começa a tocar automaticamente.
- 4 Pressione ■ para interromper a gravação.

Gravação de um Som Mixado/ Gravação de Um Toque

- Durante a mixagem com microfone, você pode gravar o som mixado em uma fita no tape deck 2, exceto em modo de cópia.
 - Para Gravação de Um Toque, logo que pressione RECORD, a fonte atual (CD, RÁDIO, AUX) sera gravada no tape deck 2.
- 1 Coloque uma fita virgem no tape deck 2.
 - 2 Pressione RECORD para iniciar a gravação.
 - A indicação REC fica intermitente.
 - 3 Pressione ■ para parar a gravação.

Observação:

- Quando for pressionado RECORD no modo TAPE, aparecerá a mensagem "SELECT SOURCE". A Gravação de Um Toque não é possível no modo TAPE.

Gravação digital através da Saída Digital

Para gravação digital de CD, consulte o Manual de Instruções do gravador de CD, o equipamento de áudio digital, etc.

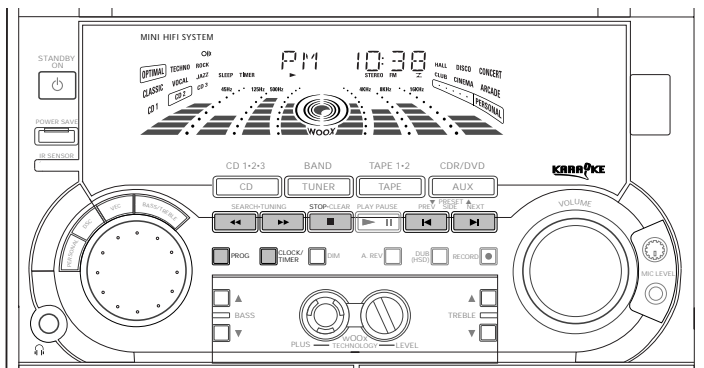

Visualizar o Relógio

O relógio (que deverá estar certo) pode ser visualizado no modo standby ou sempre que selecionar uma fonte de som (CD, RÁDIO, etc.). O relógio aparece durante aproximadamente 7 segundos.

- Pressione brevemente CLOCK/TIMER (relógio/temporizador) (ou CLOCK no controle remoto).
 - "PM 10:38" ou "22:38" (a hora atual) aparece no visor, dependendo do modo que estiver escolhido (12 ou 24 horas).
 - Se o relógio não estiver definido, aparece no visor "--:--".

Observação:

- Sempre que o sistema passa para o modo de espera de consumo reduzido, o relógio não aparece no visor.

Acertar o Relógio

O relógio é acertado para o modo de 12 ou 24 horas, por exemplo, "AM 12:00" ou "00:00". Antes de acertar o relógio, deve-se estar no modo Visualizar relógio.

- 1 Pressione CLOCK/TIMER para selecionar o modo de relógio.

- 2 Pressione PROG (somente no sistema) para selecionar o modo de 12 e 24 horas
 - Se selecionar o modo de 12 horas, "AM 12:00" fica intermitente.
 - Se selecionar o modo de 24 horas, "00:00" fica intermitente.
- 3 Acerte as horas com ◀◀ ou ▶▶ no aparelho.
- 4 Acerte os minutos com ◀ ou ▶ no aparelho.
- 5 Pressione CLOCK/TIMER novamente para memorizar.
 - O relógio começa a funcionar.
 - Para sair sem memorizar a hora, pressione ■ no aparelho.

Observações:

- Durante o acerto do relógio, se não pressionar nenhum botão no espaço de 90 segundos, o sistema sai automaticamente do modo de acertar o relógio.
- Em caso de interrupção da energia elétrica, a hora é apagada.

Ajustar o Temporizador

- O sistema pode mudar automaticamente para o modo de CD, RÁDIO ou TAPE 2 a uma hora desejada. Isto pode servir, por exemplo, como despertador.
 - Antes de programar o temporizador, certifique-se de que o relógio está certo.
 - O temporizador será ligado uma vez regulado.
 - O volume do temporizador começa a aumentar a partir do nível mínimo até o nível de volume em que se encontrava antes do aparelho ser colocado no modo de espera.
- 1 Para selecionar o modo do temporizador, mantenha pressionado CLOCK/TIMER durante mais de 2 segundos.
 - "AM 12:00", "00:00" ou a última definição do temporizador fica intermitente, dependendo de ter escolhido o modo de 12 ou 24 horas.
 - TIMER (temporizador) fica intermitente.
 - A fonte escolhida fica acesa enquanto as outras fontes disponíveis ficam intermitentes.
 - 2 Pressione CD, TUNER ou TAPE para selecionar a fonte desejada.
 - Antes de selecionar CD ou TAPE, assegure-se de que há um CD ou uma fita no compartimento ou no tape 2.

- 3 Pressione ◀◀ ou ▶▶ no aparelho para marcar a hora em que o temporizador começa a funcionar.
- 4 Pressione ◀ ou ▶ no aparelho para marcar os minutos em que o temporizador começa a funcionar.
- 5 Pressione CLOCK/TIMER para memorizar a hora de início.
 - O temporizador está programado.
 - A indicação TIMER fica no visor.
- Na hora desejada, o temporizador é ativado.
 - A fonte selecionada começa a tocar.

Observações:

- Durante a programação do temporizador, se não for pressionada nenhuma tecla no espaço de 90 segundos, o sistema sai automaticamente do modo de programação do temporizador.
- Se a fonte selecionada for o TUNER, liga-se a última frequência sintonizada.
- Se a fonte selecionada for o CD, a reprodução começa com a primeira faixa do último disco selecionado. Se os compartimentos de CDs estiverem vazios, a seleção passa para TUNER.
- Se a fonte selecionada for o TAPE, e se a hora programada for atingida durante uma cópia em alta velocidade, a seleção passa para TUNER.
- Se estiver a decorrer uma gravação, o temporizador não será ativado.

Para desligar o TEMPORIZADOR

- Pressione TIMER ON/OFF no controle remoto.
 - O temporizador já está desligado.
 - Aparece "CANCEL" no visor e desaparece a indicação do TIMER.

Para programar novamente o TEMPORIZADOR (para a mesma hora e fonte programada)

- Pressione TIMER ON/OFF no controle remoto.
 - O temporizador já está ligado.
 - A indicação TIMER aparece no visor.

Sleep Timer *(somente no controle remoto)*

Esta característica permite-lhe seleccionar um período de tempo após o qual o sistema muda automaticamente para o modo de espera.

- 1 Pressione SLEEP repetidamente no controle remoto para seleccionar um período de tempo.
 - As seleções são como segue (tempo em minutos):
60 → 45 → 30 → 15 → OFF
→ 60 ...
 - "SLEEP xx" ou "OFF" aparece no visor. "xx" é o tempo em minutos.
- 2 Quando atingir a duração desejada, deixe de pressionar a tecla SLEEP.
 - Depois de passado o tempo seleccionado, o sistema muda para modo de espera.

Para desligar o SLEEP TIMER

- Pressione SLEEP repetidamente até aparecer "OFF" no visor pressione a tecla STANDBY ON.

Especificações

AMPLIFICADOR

Potência de saída	3000 W PMPO / 2 x 150 W RMS ⁽¹⁾
Relação sinal-ruído	≥ 75 dBA (IEC)
Resposta de frequência	40 – 20000 Hz, ±3 dB
Sensibilidade de entrada	
AUX In / CDR/DVD In	500 mV / 1V
Microfone	2.5 mV

Saída

Caixas Acústicas	≥ 6 Ω
Fone de ouvido	32 Ω – 1000 Ω
Saída Subwoofer	1,5 V ± 2dB, > 22000 Ω
Linha de saída	500 mV ± 2dB, > 22000 Ω
Saída digital	IEC 958, 44, 1 kHz

⁽¹⁾ (6 Ω, 1 kHz, 10% THD)

TOCA DISCOS CD

Número de faixas programáveis	40
Resposta de frequência	40 – 20000 Hz
Relação sinal-ruído	≥ 76 dBA
Separação de canal	≥ 79 dB (1 kHz)
Distorção harmônica total	< 0,02% (1 kHz)

RÁDIO

Faixa de sintonia FM	87.5 – 108 MHz
Faixa de sintonia MW (9 kHz)	531 – 1602 kHz
Faixa de sintonia MW (10 kHz)	530 – 1700 kHz
Passo de sintonia	9/10 kHz
Capacidade de Programação	40 emissoras

Antena

FM	Fio de 75 Ω
AM	Antena de quadro

TAPE DECK

Resposta de frequência

Fita cromo (tipo II)	60 – 15 000 Hz (5 dB)
Fita normal (tipo I)	60 – 15 000 Hz (5 dB)

Relação sinal-ruído

Fita cromo (tipo II)	≥ 50 dBA
Fita normal (tipo I)	≥ 47 dBA

Flutuação	≤ 0,4%
-----------------	--------

CAIXAS ACÚSTICAS

Sistema 3 vias, w00x de alto desempenho e sistema
bass reflex

Impedância	6 Ω
w00x	1 x 6,5" w00x de alto desempenho
Woofers	1 x 6,5"
Tweeter	1 x 2,5"
Tweeter	2 x 1" Polydome
Dimensões (L x A x P)	260 x 360 x 320 mm
Peso	4,5 kg cada

INFORMAÇÕES GERAIS

Material/Acabamento	Poliestireno/Metal
Energia elétrica	110 – 127 / 220 – 240 V; 50 / 60 Hz

Consumo de Energia

Ativo	190 W
Em espera (Standby)	< 20 W
Espera (Standby) (modo de economia de energia) ..	< 2 W
Dimensões (L x A x P)	270 x 310 x 380 mm
Peso (sem as caixas acústicas)	9,7 kg

Sujeito a modificações

Manutenção

Limpeza do gabinete

- Use um pano macio ligeiramente umedecido. Não use agentes de limpeza ou soluções contendo álcool, amônia ou abrasivos.

Limpeza dos discos

- Para limpeza dos discos use um pano macio e faça a limpeza passando um pano do centro para a borda
- Não utilize solventes como benzina, thinner, e produtos destinados a discos analógicos



Limpeza da lente do leitor de CD

- Após o uso prolongado, pode acumular-se sujeira ou poeira na lente do leitor de CD. Para assegurar uma boa reprodução, limpe a lente do CD com um limpador de lentes de CD Philips ou qualquer outro à venda no comércio. Siga as instruções fornecidas com o limpador de lentes.

Limpeza dos cabeçotes e mecanismo dos decks

- Para assegurar uma boa qualidade de gravação e reprodução, limpe os cabeçotes, o(s) eixo(s) rotativo(s) e o(s) rolete(s) de borracha a cada período de 50 horas de utilização.
- Utilize um cotonete ligeiramente umedecido em álcool ou fluido especial para limpeza de cabeçotes.
- Pode-se também limpar os cabeçotes com um fita de limpeza.

Desmagnetização dos cabeçotes

- Para este fim deve ser utilizada uma fita de desmagnetização.

Atenção! Em nenhuma circunstância, deve tentar reparar o aparelho por si próprio. Se o fizer, a garantia perde a validade. Não abra o aparelho devido ao risco de choques elétricos.

- Se ocorrer alguma falha, verifique os pontos listados abaixo antes de levar o aparelho a uma oficina .
- Se após verificados, os pontos abaixo a falha persistir, aí sim, leve o aparelho a uma oficina autorizada.

Operação do toca discos CD

Aparece a mensagem "NO DISC".

- O disco está de ponta cabeça.
- Coloque o CD com o lado impresso para cima.
- Condensação de vapor na lente
- Espere que a lente se adapte à temperatura ambiente.
- Não há nenhum disco no compartimento do CD.
- Coloque um CD.
- O CD está sujo, muito riscado ou danificado
- Limpe ou troque o CD.
- A lente do CD está suja ou tem poeira.
- Veja a seção relativa à Manutenção (página 23).

Aparece a mensagem "DISC NOT FINALIZED".

- O CD-Regravável ou o CD-Gravável não é próprio para uso num leitor de CD standard.
- Leia o folheto de instruções do seu CD-Regravável ou do CD-Gravável sobre a maneira de finalizar uma gravação.
- O CD está muito arranhado ou sujo.
- Substitua ou limpe o CD.

Recepção de Rádio

Recepção de rádio fraca.

- O sinal da emissora é fraco.
- Ajuste a antena.
- Ligue uma antena externa para melhorar a recepção.
- O sistema está muito perto de uma TV ou videogravador.
- Distancie o aparelho da TV ou vídeo.

Não esta sintonizando a emissora.

- Faixa de sintonia errada.
- Mude para a faixa de sintonia correta.

Operação no TAPE DECK

Não é possível gravar nem reproduzir ou há uma diminuição do nível de áudio.

- Cabeçotes, os eixos rotativos e roletes de borracha podem estar sujos.
- *Consulte a seção sobre a manutenção dos gravadores de fitas (página 23).*
- Acumulação de magnetismo no cabeçote de gravação/reprodução.
- *Use uma fita de desmagnetização.*

A porta do gravador não abre.

- Falha de energia ou tomada elétrica desligada durante a reprodução de uma fita.
- *Coloque novamente a tomada elétrica e ligue o aparelho.*

Geral

O sistema não responde quando se pressiona uma tecla.

- Descarga eletrostática.
- *Pressione STANDBY ON para desligar o aparelho. Retire-o da tomada e volte a ligá-lo novamente após alguns segundos.*

Som inexistente ou fraco.

- O volume está baixo.
- *Ajuste o VOLUME.*
- Os fones de ouvido estão ligados.
- *Desligue os fones de ouvido.*
- As caixas acústicas não estão ligadas ao aparelho ou a ligação não está certa.
- *Verifique se caixas acústicas estão ligadas corretamente.*
- *Certifique-se de que o fio decapado está devidamente ligado.*

Som esquerdo e direito invertido.

- As caixas acústicas estão ligadas incorretamente.
- *Verifique as ligações e o local das caixas acústicas.*

Falta graves ou a localização dos instrumentos musicais parece imprecisa.

- As caixas acústicas estão ligadas incorretamente.
- *Verifique se as fases das colunas estão corretamente ligadas, fios coloridos/pretos nos terminais coloridos/pretos.*

O controle remoto não funciona

- A fonte escolhida está errada.
- *Selecione a fonte (CD, TUNER, etc.) antes de pressionar a tecla da função (▶, ◀, ▶, etc.).*
- A distância entre o controle remoto e o aparelho é muito grande.
- *Reduza a distância.*
- As pilhas do controle remoto foram colocadas incorretamente.
- *Coloque as pilhas segundo as polaridades indicadas (sinais + / -).*
- As pilhas estão gastas.
- *Troque-as.*

O temporizador não funciona.

- O relógio não está acertado.
- *Acerte o relógio.*
- O temporizador não está ligado.
- *Pressione TIMER ON/OFF para ligar o temporizador.*
- Gravação em processamento.
- *Pare a gravação.*

A programação do relógio é apagada.

- Houve uma falha de corrente.
- *Volte a acertar o relógio.*

O sistema exibe automaticamente características e os botões ficam intermitentes.

- O modo de demonstração está ligado.
- *Pressione e retenha ■ (apenas no aparelho) durante 5 segundos para desligar o modo de demonstração.*

Há um som estridente na fonte externa.

- Ouve "feedback" quando utiliza um aparelho através da tomada AUX.
- *Pressione AUX para selecionar o modo CDR/DVD.*

Os botões luminosos não acendem.

- O visor está no modo DIM 3.
- *Pressione DIM até DIM OFF aparecer no visor.*

Este aparelho é garantido pela Philips da Amazônia Indústria Eletrônica Ltda., por um período superior ao estabelecido por lei. Porém, para que a garantia tenha validade, é imprescindível que, além deste certificado, seja apresentada a nota fiscal de compra do produto.

- 1) A Philips da Amazônia Indústria Eletrônica Ltda. assegura ao proprietário consumidor deste aparelho a garantia de 365 dias (90 dias legal mais 275 adicional) contados a partir da data de entrega do produto, conforme expresso na nota fiscal de compra, que passa a fazer parte deste certificado.
- 2) Esta garantia perderá sua validade se:
 - A) O defeito apresentado for ocasionado por uso indevido ou em desacordo com o seu manual de instruções.
 - B) O produto for alterado, violado ou consertado por pessoa não autorizada pela Philips.
 - C) O produto for ligado a fonte de energia (rede elétrica, pilhas, bateria, etc.) de características diferentes das recomendadas no manual de instruções e/ou no produto.
 - D) O número de série que identifica o produto estiver de alguma forma adulterado ou rasurado.
- 3) Estão excluídos desta garantia defeitos decorrentes do descumprimento do manual de instruções do produto, de casos fortuitos ou de força maior, bem como aqueles causados por agentes da natureza e acidentes.
- 4) Excluem-se igualmente desta garantia defeitos decorrentes do uso dos produtos em serviços não doméstico/residencial regular ou em desacordo com o uso recomendado.
- 5) Nos municípios onde não exista oficina autorizada de serviço Philips, as despesas de transporte do aparelho e/ou do técnico autorizado, correm por conta do Sr. Consumidor requerente do serviço.

- 6) Este produto tem Garantia Internacional, o serviço técnico (durante ou após a garantia) é disponível em todos os países onde este produto é oficialmente distribuído pela Philips. Nos países onde a Philips não distribui este produto, o serviço técnico da Philips local poderá prestar tal serviço, contudo poderá ocorrer algum atraso no prazo de atendimento se a devida peça de reposição e o manual técnico não forem prontamente disponíveis.
- 7) A garantia não será válida se o produto necessitar de modificações ou adaptações para habilitá-lo a operar em qualquer outro país que não aquele para o qual foi designado, fabricado, aprovado e/ou autorizado, ou ter sofrido qualquer dano decorrente deste tipo de modificação.

Philips da Amazônia Indústria Eletrônica Ltda.

Dentro do Brasil, para informações adicionais sobre o produto ou para eventual necessidade de utilização da rede de oficinas autorizadas, ligue para o Centro de Informações ao Consumidor, tel. 0800-123123 (discagem direta gratuita) ou escreva para Av. Eng. Luis Carlos Berrini, 1400 - 14º andar Cep 04571-000 - Brooklin Novo - São Paulo - SP ou envie um e-mail para: cic@philips.com.br

Horário de atendimento: de segunda à sexta-feira, das 08:00 às 20:00 h; aos sábados das 08:00 às 13:00 h.

Para atendimento fora do Brasil, contate a Philips local ou a: Philips Consumer Service
Beukenlaan 2
5651 CD Eindhoven
The Netherlands



Os dados deste manual estão sujeitos a alterações.

Estimado Consumidor,
FELICITACIONES POR HABER ADQUIRIDO
ESTE PRODUCTO... Y BIENVENIDO A LA
FAMILIA PHILIPS.

Le agradecemos su confianza en Philips y
estamos seguros de que su FW-C85 le
traerá muchos momentos agradables, pues
es un producto de tecnología moderna y
con muchos recursos. Para disfrutar de
todo su potencial, basta leer atentamente
este manual y seguir las orientaciones
indicadas.

Si después de leer el manual, aún le queda
alguna duda, hable con nosotros a través
de nuestro CIC (Centro de Informaciones al
Consumidor).

Muchas gracias,

Philips Consumer Electronics

ATENCIÓN:
NO TRANSPORTE NI INCLINE EL PRODUCTO CON
DISCOS EN SU INTERIOR.

Contenido

<i>Información General</i>	26
<i>Información de Seguridad</i>	27
<i>Preparativos</i>	28 - 29
<i>Controles</i>	30 - 32
<i>Funcionamiento del sistema</i> ..	32 - 35
<i>CD</i>	35 - 38
<i>Sintonizador</i>	39 - 40
<i>AUX/CDR</i>	40
<i>Cinta</i>	41 - 42
<i>Karaoke</i>	42
<i>Grabación</i>	43 - 44
<i>Reloj</i>	45
<i>Temporizador</i>	45 - 46
<i>Sleep Timer</i>	46
<i>Especificaciones</i>	47
<i>Mantenimiento</i>	48
<i>Solución de problemas</i>	48 - 49
<i>Garantía Internacional</i>	50

IMPORTANTE:
EL SELECTOR DE VOLTAJE
SITUADO EN LA PARTE
POSTERIOR DE ESTE APARATO
VIENE PRESELECCIONADO
DE FACTORÍA A 220V.
LOS PAÍSES QUE UTILIZAN
UN VOLTAJE DE 110V,
DEBERÁN AJUSTARLO ANTES
DE ENCENDER EL APARATO.

Información general

- *La placa tipo (con el número de serie) está situada en la parte posterior de la unidad.*
- *Las grabaciones están permitidas siempre que no infrinjan los derechos de autor o otros derechos a terceros.*

Información Ambiental

Embalaje: Todo el material que no es necesario fué retirado del embalaje del producto. Intentamos, en cada proyecto, hacer embalajes cuyas partes sean de fácil separación y también materiales reciclables, como almohadillas de poliestireno, cartón corrugado y bolsas de plástico. Intente hacer el descarte del embalaje de manera conciente, y de preferencia destinándolo para recicladores.

Producto: El producto adquirido tiene materiales que pueden ser reciclados y reutilizados si son desmontados por compañías especializadas.

Baterías y pilas: Estos elementos contienen sustancias químicas y por ende deben ser descartados de manera apropiada.

Descarte: Solicitamos observar la legislación existente en su región con relación a los destinos de los productos al final de la vida útil, destino de los componentes del embalaje y de las pilas y baterías.

En caso de dudas por favor consulte nuestros Centros de Informaciones al Consumidor.

Argentina (Buenos Aires)	45442047
Chile (Santiago)	2-7302000
Colombia (Bogota)	980018971
Ecuador (Quito)	2-2546100
Panamá (Panamá)	2239544
Paraguay (Assunción)	211666 - ext. 207/202
Peru (Lima)	080010000
Uruguay (Montevideo)	923392
Venezuela (Caracas)	80074454

Philips Consumer Electronics y el medio ambiente agradecen su colaboración.

Energy Star



Como socio de ENERGY STAR® Philips ha decidido que este producto cumple con las directrices de rendimiento energético de ENERGY STAR®.

Accesorios *(incluidos)*

- Mando a distancia
- 2 pilas AA para el mando a distancia
- Antena de cuadro de AM
- Antena monofilar de FM
- Cable de alimentación AC

Información de seguridad

- Antes de poner en funcionamiento el equipo, compruebe que la tensión indicada en la placa tipo (o la indicación de tensión junto al selector de voltaje) coincide con la tensión de red de su zona. En caso contrario, consulte a su distribuidor. La placa tipo se encuentra situada en la parte posterior de la unidad.
- No cambie el equipo de lugar mientras está encendido.
- Coloque el equipo sobre una superficie sólida (por ejemplo, un mueble).
- Instale el equipo en un lugar debidamente ventilado para evitar la acumulación de calor en su interior. Deje al menos 10 cm de espacio libre en la parte trasera y la parte superior de la unidad y 5 cm en cada lado.
- El equipo incorpora un sistema de protección que evita el sobrecalentamiento.
- No exponga el equipo a la lluvia, exceso de humedad, arena o fuentes generadoras de calor.
- Bajo ninguna circunstancia deberá reparar el equipo por su cuenta, o de lo contrario quedará invalidada la garantía.
- Si la unidad se traslada directamente de un entorno frío a otro caliente, o se instala en una habitación con exceso de humedad, ésta puede condensarse en la lente del reproductor de CD, en el interior del equipo. En tal caso el reproductor de CD no funcionará con normalidad. Deje la unidad encendida durante una hora sin ningún disco insertado, hasta que pueda restablecerse el funcionamiento normal.
- Las descargas electrostáticas pueden ocasionar problemas inesperados. Compruebe si las anomalías desaparecen desconectando el cable de la red y volviéndolo a conectar después de unos instantes.
- Para interrumpir por completo el suministro de corriente, desconecte el cable de alimentación de la toma de la red.

Conexiones del panel posterior

Español

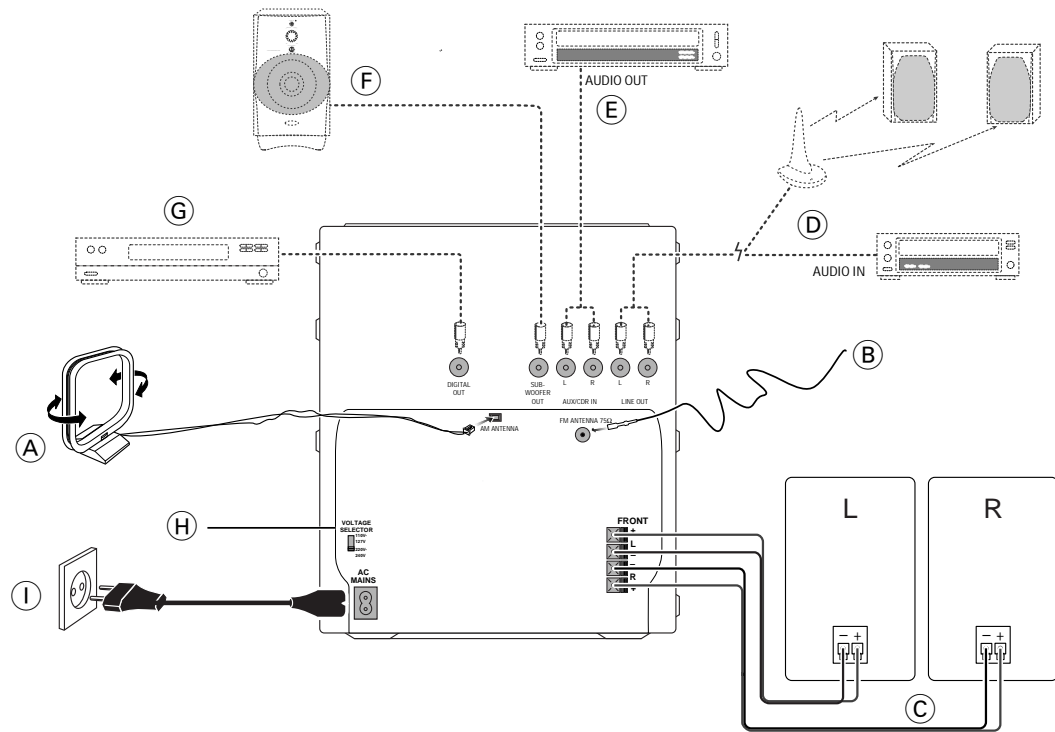

(A) Conexión de la antena de cuadro de AM

Conecte la antena de cuadro suministrada al terminal AM ANTENNA. Sitúe la antena AM alejada del equipo, y orientela para lograr la mejor recepción posible.

(B) Conexión de la antena monofilar de FM

Conecte la antena monofilar incluida de FM al terminal FM ANTENNA 75 Ω. Oriente la antena de FM para lograr la mejor recepción posible.

Antena exterior

Para mejorar la recepción estéreo en FM, conecte una antena de FM exterior al terminal FM ANTENNA 75 Ω , utilizando para ello un cable coaxial de 75 Ω.

(C) Conexiones de los altavoces

- Conecte el altavoz derecho al terminal Front R, con el hilo coloreado al positivo (+) y el hilo negro al negativo (-).
- Conecte el altavoz izquierdo al terminal Front L, con el hilo coloreado al positivo (+) y el hilo negro al negativo (-).
- Asegure la porción desnuda del cable de altavoz como se indica en la ilustración.

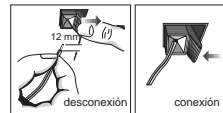

ATENCIÓN:

- Para obtener unas prestaciones óptimas de sonido, se recomienda utilizar los altavoces suministrados.
- No conecte más de un altavoz a cada uno de los pares del terminal de altavoces + / – .
- No conecte altavoces con una impedancia inferior a la de los altavoces suministrados. Diríjase a la sección de **ESPECIFICACIONES** de este manual.

Ⓓ Conexión de salida de línea (preparada para el uso inalámbrico)

Si lo desea, puede conectar los terminales LINE OUT izquierdo y derecho a los terminales ANALOG IN de un grabador de CD opcional. Esto le permite grabar en un formato analógico.

También puede instalar unos altavoces activos frontales adicionales lejos del equipo (es decir, en otra habitación para evitar los inconvenientes de tender cables de altavoz a lo largo de grandes distancias. Se pueden instalar tantos altavoces remotos como se desee, siempre que funcionen en la misma radiofrecuencia.

Conecte el transmisor de RF inalámbrico a las salidas LINE OUT, y coloque los altavoces en el lugar deseado. Procure seguir las instrucciones facilitadas con los altavoces activos.

Observación:

- La disponibilidad del transmisor inalámbrico y sus periféricos está sujeta a la aprobación de las autoridades locales. Consulte a la autoridad competente de su localidad.

Ⓔ Conexión de otros equipos

Puede conectar las salidas de audio derecha e izquierda de un TV, video, reproductor de discos láser LD o DVD a los terminales de entrada AUX/CDR IN del panel posterior del equipo.

Ⓕ Conexión de la salida Subwoofer

Puede conectar opcionalmente un subwoofer activo o un subwoofer activo inalámbrico a la salida SUBWOOFER OUT. El subwoofer reproduce los sonidos de bajas frecuencias más profundos (explosiones, ruido de naves espaciales, etc.). Procure seguir las instrucciones facilitadas con el subwoofer.

Ⓖ Conexión de salida digital

Por medio de esta salida, puede grabar el sonido digital de un CD, a cualquier equipo de audio con entrada digital (ej. un grabador de CD, un grabador de cintas audio digitales (DAT), un convertidor digital-analógico DAC y un procesador de señales digitales).

Conecte un extremo del cable (no incluido) a la salida DIGITAL OUT y el otro extremo al equipo de audio con entrada digital. Cuando conecte el cable, asegúrese de introducirlo bien.

Ⓕ Para ajustar el voltaje de funcionamiento

Antes de conectar el cable de alimentación AC a la salida mural, asegúrese de que el voltaje del selector de la parte posterior del aparato está ajustado de acuerdo al voltaje de la línea eléctrica local. Si no coincide, reajuste el selector antes de efectuar la conexión a la salida mural.

Ⓖ Suministro de corriente

Conecte el cable de alimentación a la unidad y a la toma mural después de haber realizado el resto de las conexiones.

Inserción de las pilas en el mando a distancia

- Introduzca las pilas (tipo R06 o AA) en el mando a distancia como se indica en el compartimento de las pilas.

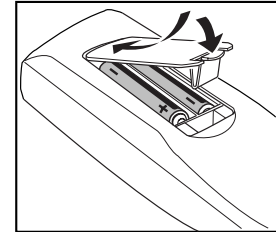

- Para evitar el daño que puede provocar una fuga de las pilas, extraiga las pilas gastadas o las pilas que no va a utilizar por mucho tiempo. Cuando cambie las pilas utilice las de tipo R06 o AA.

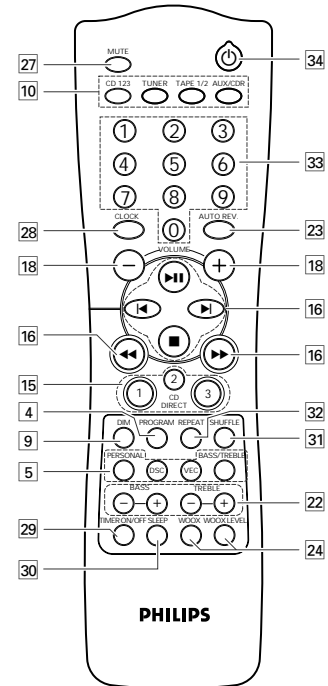
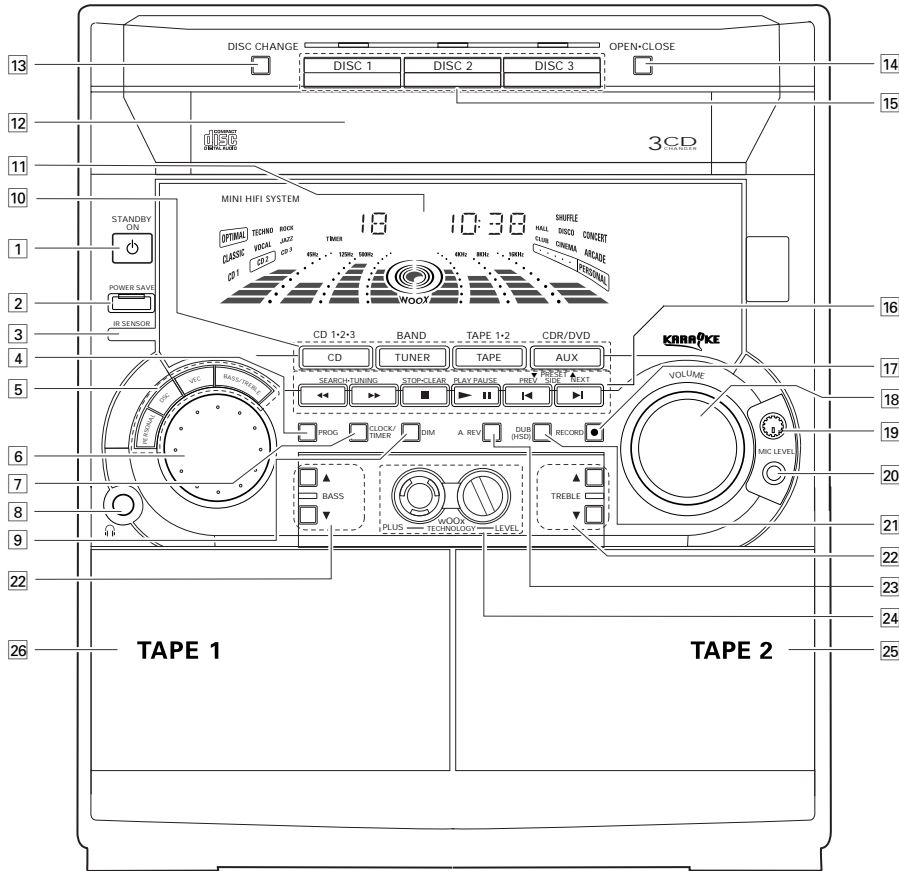

Controles del sistema y mando a distancia

- [1] STANDBY ON**
 - para encender la unidad o activar el modo de espera.
 - para utilizarlo con EASY SET.
- [2] POWER SAVE**
 - para colocar el sistema en modo de ahorro energético.
- [3] IR SENSOR**
 - sensor para el mando a distancia infrarrojo for the infrared remote control.
- [4] PROG (PROGRAM)**
 - para CD para programar pistas de CD.
 - para TUNER para presintonizar emisoras.
 - para CLOCK para seleccionar el reloj de 12 o de 24 horas *(solo en el sistema)*.
- [5] SOUND CONTROL** – para seleccionar la función de sonido deseada : PERSONAL, DSC, VEC o BASS/TREBLE.
- [6] JOG**
 - para ajustar el efecto de sonido PERSONAL/DSC/VEC deseado. Debe seleccionar primero la función de sonido respectiva.
 - PERSONAL
 - para seleccionar un total de 6 ajustes personales del Analizador de Gammas : PERSONAL 1-6.

- DSC
 - para seleccionar el efecto deseado del control de sonido digital : OPTIMAL, CLASSIC, TECHNO, VOCAL, ROCK o JAZZ.
 - VEC
 - para seleccionar el efecto deseado del control virtual del ambiente : HALL, CLUB, DISCO, CINEMA, CONCERT o ARCADE.
- [7] CLOCK/TIMER**
 - para visualizar y poner en hora el reloj o programar el temporizador.
- [8] **
 - para conectar los auriculares.
- [9] DIM**
 - para seleccionar la luminosidad en la pantalla: DIM 1, DIM 2, DIM 3 o DIM OFF (apagado).
- [10] FUENTE** – para seleccionar los siguientes modos:
 - CD / (CD 1•2•3)
 - para seleccionar el modo de CD. Una vez detenida la reproducción de un CD, púlselo para seleccionar la bandeja de disco 1, 2 ó 3.
 - TUNER / (BAND)
 - para seleccionar el modo de sintonización. En este modo, pulse para seleccionar las bandas FM o MW.
 - TAPE / (TAPE 1•2)
 - para seleccionar el modo de cinta. Una vez que haya detenido la reproducción de la cinta, presione para seleccionar la platina 1 o la 2.

- AUX / (CDR/DVD)
 - para seleccionar una fuente externa de sonido (ej. TV, VCR, Reproductor de discos láser, reproductor DVD o grabador de CD). Cuando se halle en el modo AUX, pulse para seleccionar AUX o CDR/DVD.
- [11] DISPLAY SCREEN**
 - para visualizar el modo actual del sistema.
- [12] CARRUSEL CD**
- [13] DISC CHANGE**
 - para cambiar el CD.
- [14] OPEN•CLOSE**
 - para abrir y cerrar la bandeja del carrusel CD.
- [15] DISC 1 / DISC 2 / DISC 3 (REPRODUCCIÓN CD DIRECTA)**
 - selecciona la bandeja de disco de CD para la reproducción.
- [16] SELECCIÓN DE MODO SEARCH ◀◀ ▶▶ (TUNING ◀◀ ▶▶)**
 - para CD para buscar hacia atrás/ hacia adelante.
 - para TUNER .. para sintonizar con una emisora de frecuencia más baja o más alta.
 - para TAPE para activar el rebobinado o avance rápido.
 - para CLOCK ... para ajustar la hora *(solo en el sistema)*.
 - STOP•CLEAR ■
 - para CD para detener la reproducción de CD o borrar un programa.

- para TUNER .. para detener la programación.
- para TAPE para detener la reproducción o la grabación de una cinta.
- DEMO *(solo en el sistema)* para iniciar o parar el modo de demostración.
- PLAY PAUSE ► ■■
- para CD para iniciar o interrumpir la reproducción.
- para TAPE para iniciar la reproducción.
- PREV ◀ / SIDE / NEXT ▶ (PRESET ▼▲)
- para CD para saltar al principio de la pista actual, anterior o siguiente.
- para TUNER .. para seleccionar un emisora presintonizada de la memoria.
- para TAPE para seleccionar la cara de cinta (posterior o frontal) sólo para la platina de cinta 2.
- para CLOCK ... para ajustar los minutos *(solo en el sistema)*.
- [17] RECORD**
 - para comenzar la grabación en la platina de cinta 2.
- [18] VOLUME**
 - para aumentar o disminuir el volumen.

CONTROLES

- 19** MIC LEVEL
- para ajustar el nivel del sonido para karaoke o grabación con micrófono.
- 20** MICROPHONE
- para conectar la clavija del micrófono.
- 21** DUB (HSD) (HIGH SPEED DUBBING)
- para copiar una cinta a velocidad normal o alta.
- 22** BASS/TREBLE CONTROL
- para ajustar el nivel BASS/TREBLE : BASS ▲▼(BASS + / -)
- para aumentar o disminuir los graves. TREBLE ▲▼(TREBLE + / -)
- para aumentar o disminuir los agudos.
- 23** A. REV (AUTO REVERSE)
- sólo está disponible en la platina 2.
- para seleccionar los modos de reproducción deseados (↔ / ↗ / ↘).
- 24** wOOx PLUS
- para seleccionar el nivel wOOx normal o potenciado.
wOOx LEVEL
- para seleccionar el nivel wOOx deseado : WOOX 1, WOOX 2 o WOOX 3.
- 25** PLATINA DE CINTA 2
- 26** PLATINA DE CINTA 1
- 27** MUTE
- para silenciar el sonido temporalmente.
- 28** CLOCK
- para visualizar el reloj.
- 29** TIMER ON/OFF
- para activar o desactivar el temporizador.
- 30** SLEEP
- para activar el sistema y ponerlo en modo de espera (standby) a una hora determinada.
- 31** SHUFFLE
- para reproducir todos los discos y pistas en orden aleatorio.
- 32** REPEAT
- para repetir una pista del CD, un disco, o todos los discos disponibles en la bandeja.
- 33** DIGITO 0 - 9
(los números compuestos por dos cifras deben teclarse en menos de 2 segundos)
para CD para teclar el número de la pista que desee reproducir o programar.
para TUNER .. para teclar el número de presintonía.
- 34** 
- para activar el modo de espera.

Observaciones del mando a distancia

- Seleccione primero la fuente que desea manejar presionando uno de los botones de selección de fuente en el mando a distancia (por ej. CD, TUNER, etc.).
- A continuación, seleccione la función deseada (▶, ◀, ▶, etc.).

FUNCIONAMIENTO DEL SISTEMA

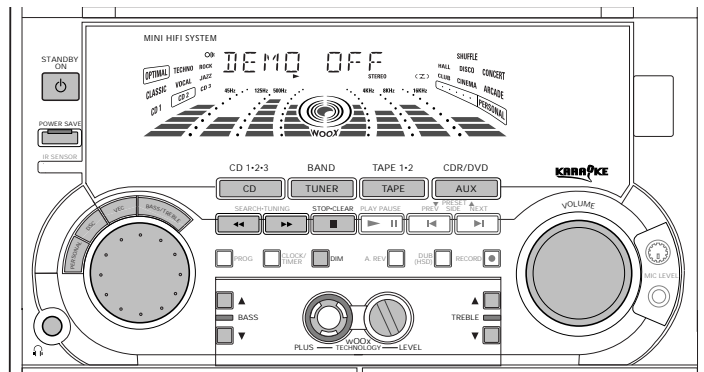

Importante:
Antes de poner en funcionamiento el sistema, asegúrese de haber realizado correctamente todos los preparativos.

Modo de demostración

El sistema dispone de un modo de demostración de las diversas funciones que posee. Siempre que se conecte el equipo a la toma mural, el modo de demostración se activará de forma automática.

Observaciones:

- Mientras está activado el modo de demostración, si pulsa un botón de selección de fuente (o de espera) se activará el modo correspondiente.

- Cuando el sistema entra en el modo de espera o en el modo de ahorro energético, 5 segundos más tarde volverá a activarse el modo de demostración.

Para detener el modo de demostración

- En el modo de demostración, mantenga pulsado  (sólo en el sistema) durante 5 segundos.
 - La demostración se detendrá.
 - Aparece en pantalla "DEMO OFF".
 - El sistema activa el modo de espera (standby).

Observaciones:

- Cuando el sistema se enciende con la alimentación de red, la bandeja giratoria para CD puede cerrarse y abrirse de nuevo para inicializar el equipo.
- El modo de demostración permanecerá desactivado hasta que lo active de nuevo, incluso si desconecta el cable de alimentación y lo vuelve a conectar.

Para iniciar el modo de demostración

- En el modo de espera, mantenga pulsado **■** (sólo en el sistema) durante 5 segundos.
 - La demostración se iniciará.

Easy Set

EASY SET le permite almacenar automáticamente todas las emisoras disponibles.

- En el modo de espera o demostración, mantenga pulsado STANDBY ON durante 5 segundos (sólo en el sistema).
 - Se visualiza "EASY SET" seguido de "TUNER" y a continuación "AUTO".
 - EASY SET iniciará la búsqueda de todas las emisoras en la banda FM y pasará luego a las emisoras en la banda MW.
 - El sistema memoriza todas las emisoras de suficiente intensidad de señal. Puede memorizar un total de 40 presintonías.

Observaciones:

- EASY SET comenzará con la banda FM; si hay presintonías disponibles, el sistema continuará con la memorización de la banda MW.
- Cuando se utiliza la función EASY SET, todas las emisoras previamente memorizadas quedarán borradas.
- Una vez completada la función EASY SET, la última emisora presintonizada aparecerá en pantalla.

Encendido del equipo

- Pulse CD, TUNER, TAPE o AUX.

También se puede encender el equipo si pulsa cualquiera de los botones de reproducción directa (CD DIRECT PLAY).

Modo de espera

- Pulse STANDBY ON otra vez o **⏻** en el mando a distancia.
 - El sistema se pondrá en el modo de espera.

Colocar el sistema en modo de ahorro energético (cuando el modo de demostración está desactivado)

- Pulse POWER SAVE para colocar en el modo de ahorro energético (< 2 W).

- Se visualiza "LOW POWER STANDBY ON", y después desaparece de la pantalla.
- El indicador POWER SAVE se iluminará.

Observación:

- Si el modo de demostración no está desactivado, cinco segundos más tarde volverá a activarse.

Selección de la fuente

- Pulse el botón de selección de fuente deseado CD, TUNER, TAPE o AUX.
 - En la pantalla se visualiza la fuente seleccionada.

Observación:

- Si se trata de una fuente externa, asegúrese de haber conectado los terminales de salida(OUT) de audio derecho e izquierdo del equipo externo (TV, VCR, reproductor de discos láser, reproductor DVD o grabador de CD) a los terminales de entrada AUX/CDR IN.

Modo DIM

Esta función le permite seleccionar la luminosidad en la pantalla.

- Pulse DIM para seleccionar la luminosidad en la pantalla: DIM 1, DIM 2, DIM 3 o DIM OFF (apagado).
 - Se ilumina la pantalla DIM.
 - Según la indicación elegida, aparece en pantalla "DIM 1", "DIM 2", "DIM 3" o "DIM OFF".

DIM OFF (apagado) - brillo normal con el Analizador de Gamas encendido



DIM 1- brillo normal con el Analizador de Gamas apagado



DIM 2 – brillo medio con el Analizador de Gamas encendido

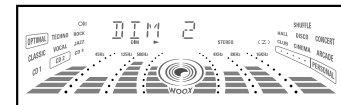

DIM 3 – brillo medio con el Analizador de Gamas apagado con todos los indicadores en el sistema apagados.



Control de sonido

AJUSTE DE VOLUMEN

Utilice el mando VOLUME para elevar o reducir el nivel de sonido.

Para utilización personal

Conecte los auriculares a la toma  del panel frontal del equipo. Los altavoces se silenciarán.

MUTE (sólo desde el mando a distancia)

Esta función le permite desactivar provisionalmente el sonido del sistema sin necesidad de apagarlo.

- 1 Pulse MUTE en el mando a distancia para silenciar el equipo.
→ En la pantalla se visualizará "MUTE".
- 2 Pulse de nuevo MUTE en el mando a distancia o eleve el VOLUME para restablecer el sonido.

Control de sonido

Para una escucha de sonido óptima, seleccione una de las siguientes funciones de sonido a la vez : PERSONAL, DSC, VEC o BASS/TREBLE.

SONIDO PERSONAL

Puede memorizar un total de 6 ajustes personales de sonido.

- 1 Pulse para seleccionar la función PERSONAL.

- 2 Ajuste el botón JOG para seleccionar el ajuste personal deseado.
→ El número del ajuste personal seleccionado queda enmarcado.
→ Si no se haya memorizado antes ningún nombre, se visualiza en la pantalla "PERSONAL *": "*" representa el número del ajuste.

Ajustes personales

Se puede cambiar el nivel del ajuste personal con el JOG.

- 1 Mantenga pulsado PERSONAL durante 5 segundos para activar el modo del ajuste personal.
→ En la pantalla se visualiza "SELECT PRESET NUMBER".
- 2 Ajuste el botón JOG para seleccionar el nivel de preselección deseado para el ajuste personal y pulse ►► para confirmar la selección.
→ En la pantalla se visualiza "ADAPT LOW FREQ LEVEL".
- 3 Ajuste el botón JOG para seleccionar el nivel deseado del Analizador de Gamas para baja frecuencia.
→ El nivel aumentará o disminuirá entre + 3 y - 3.
- 4 Pulse ►► para confirmar la selección.
→ En la pantalla se visualiza "ADAPT MID FREQ LEVEL" seguido de "ADAPT HIGH FREQ LEVEL".

- Repita los pasos 3 y 4 para seleccionar los niveles deseados del Analizador de Gamas para medias y altas frecuencias.
- 5 Se puede atribuir un nombre al ajuste personal.
→ El primer carácter del nombre del ajuste comienza a parpadear.
 - 6 Ajuste el botón JOG para seleccionar la letra, la cifra o el símbolo que desee.
→ "A a Z", "0 a 9" o "*, -, +, \, /, _".
 - 7 Pulse ►► para confirmar la selección.
→ El siguiente carácter comienza a parpadear.
 - Repita los pasos 6 y 7 para memorizar hasta 10 caracteres.
 - 8 Para memorizar el ajuste, vuelve a pulsar PERSONAL.

- Antes de memorizar el ajuste, pulse ◀◀ para volver sobre los pasos en orden inverso.
- Para salir sin memorizar el ajuste, pulse ■.

Observaciones:

- Durante el ajuste personal, si no se pulsa ningún botón durante 20 segundos, el sistema abandonará de forma automática el modo de ajuste personal.
- No es posible memorizar el nivel wOOx en el ajuste personal.
- No es posible el ajuste del nivel Bass/Treble durante el ajuste personal; en la pantalla se visualizará "USE JOG".

CONTROL DE SONIDO DIGITAL (DSC)

La función DSC le permite ajustar el sistema al tipo de música que le guste.

- 1 Pulse para seleccionar la función DSC.
- 2 Ajuste el botón JOG para seleccionar el ajuste deseado del control de sonido digital : OPTIMAL, CLASSIC, TECHNO, VOCAL, ROCK o JAZZ.
→ El sonido digital seleccionado queda en marcado.
→ En la pantalla se visualiza "OPTIMAL, CLASSIC, TECHNO, VOCAL, ROCK o JAZZ".

Observación:

- Para elegir un ajuste neutral, seleccione CLASSIC.

CONTROL VIRTUAL DEL AMBIENTE (VEC)

La función VEC le permite seleccionar en el sistema un tipo de ambiente.

- 1 Pulse para seleccionar la función VEC.
- 2 Ajuste el botón JOG para seleccionar el ajuste deseado del control virtual del ambiente : HALL, CLUB, DISCO, CINEMA, CONCERT o ARCADE.
→ El ambiente seleccionado queda enmarcado.
→ En la pantalla se visualiza "HALL, CLUB, DISCO, CINEMA, CONCERT o ARCADE".

BASS/TREBLE - graves / agudos

La función BASS/TREBLE le permite definir el ajuste del procesador de sonido para los graves y los agudos.

1 Pulse para seleccionar la función BASS/TREBLE.

→ Los indicadores BASS y TREBLE se iluminarán.

→ En la pantalla se visualiza "ADAPT BASS AND TREBLE LEVELS".

2 Utilice BASS/TREBLE CONTROL para seleccionar el nivel BASS o TREBLE deseado.

→ El nivel BASS/TREBLE aumentará o disminuirá entre + 3 y - 3.

• Pulse BASS ▲ o ▼ para seleccionar el nivel de los graves.

→ En la pantalla se visualiza "BASS -x o BASS +x".

• Pulse TREBLE ▲ o ▼ para seleccionar el nivel de los agudos.

→ En la pantalla se visualiza "TREBLE -x o TREBLE +x".

Observación:

– "x" representa el nivel de sonido.

wOOx

Hay tres modos de ajustar el wOOx para potenciar los graves.

1 Pulse wOOx PLUS (o wOOx en el mando a distancia) para seleccionar entre un efecto de sonido wOOx normal o potenciado.

• Cuando está seleccionado el efecto de sonido wOOx normal;

→ La pantalla wOOx se apaga.

→ En la pantalla se visualiza "WOOX NORM".

• Cuando está seleccionado el efecto de sonido wOOx potenciado;

→ En la pantalla se visualiza wOOx.

2 Ajuste wOOx LEVEL para seleccionar el nivel wOOx deseado.

→ La pantalla wOOx se enciende.

→ En la pantalla se visualiza "WOOX 1, WOOX 2 o WOOX 3".

Observaciones:

– Cuando está seleccionado el control de sonido Personal o Bass/Treble, wOOx se desactivará de forma automática.

– Algunos discos compactos o cintas pueden grabarse en alta modulación. Si el volumen está alto, puede causar distorsiones. En tal caso, desactive wOOx o reduzca el volumen.

Selección automática DSC-wOOx / VEC-wOOx

El ajuste wOOx óptimo está seleccionado automáticamente, según la opción DSC o VEC activada. También puede seleccionar manualmente el ajuste wOOx que mejor se adapte al entorno acústico.

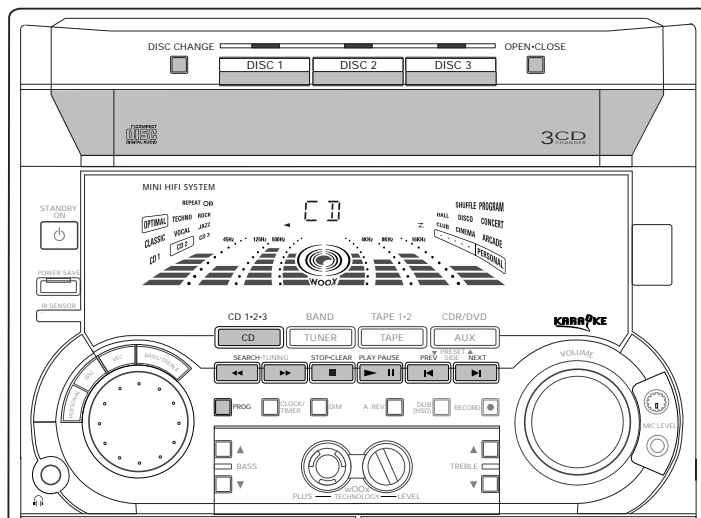

Advertencia

- 1) Este equipo está diseñado para discos compactos convencionales. No utilice accesorios tales como anillos estabilizadores o láminas de tratamiento, ya que podrían dañar el mecanismo del CD.
- 2) No cargue más de un disco en cada bandeja.
- 3) Cuando el cambiador de CD tenga cargados los discos, no gire ni aplique sacudidas al equipo, ya que podría quedar bloqueado.

El cambiador de CD admite tres discos para su reproducción ininterrumpida.

Reproducción de discos

Este sistema puede reproducir todos los CD audio-digitales, discos de grabador CD audio-digitales y discos de formato CD-Rewritable audio-digitales.



Carga del cambiador de CD

- 1 Pulse CD para seleccionar el modo CD.
- 2 Pulse OPEN•CLOSE.
 - La bandeja de CD se desliza hacia afuera.
- 3 Cargue un CD con la cara impresa hacia arriba en la bandeja derecha.
 - Si lo desea puede cargar otro disco en la bandeja izquierda.
 - Para cargar el tercer disco pulse el botón DISC CHANGE.
 - El carrusel del cambiador girará hasta que la bandeja vacía se sitúe a la derecha, preparada para aceptar un disco.
- 4 Pulse OPEN•CLOSE para cerrar el carrusel.
 - En la pantalla se visualiza el número total de pistas y el tiempo de reproducción del último disco seleccionado.

Observación:

- Para asegurar el buen funcionamiento del sistema, espere a que el cambiador CD complete la operación de lectura del disco o los discos antes de proceder.

Reproducción CD directa

- Puede reproducir directamente un CD pulsando los botones DISC 1, DISC 2 o DISC 3. El reproductor se detendrá al final del disco seleccionado.
 - Un botón encendido indica que el disco está cargado en la bandeja de los discos.
 - El disco seleccionado queda enmarcado.

Reproducción de un CD

- 1 Pulse PLAY ►|| para dar comienzo a las reproducción.
 - En la pantalla se visualiza la bandeja del disco, el número de pista y el tiempo transcurrido de la pista actual.
 - Para interrumpir la reproducción, pulse PAUSE ►||.
 - El tiempo de reproducción parpadea.
 - Para volver a reproducir, pulse PLAY ►|| de nuevo.
- 2 Para detener la reproducción, pulse ■.

Observaciones:

- Todos los discos disponibles se reproducirán una vez, y la unidad se detendrá.
- Una vez detenida la reproducción del CD, el sistema entrará automáticamente en el modo de espera sin que se pulse ningún botón durante 30 minutos.

Cambio de disco

Es posible cambiar los dos discos exteriores mientras el tercero se encuentra en los modos de parada o de reproducción.

- 1 Pulse DISC CHANGE.
 - El compartimento del CD se desliza hacia afuera.
- 2 Cambie los discos de las bandejas derecha e izquierda.
 - Pulse de nuevo DISC CHANGE para cambiar el disco interior en modo de reproducción.
 - En la pantalla aparece "DISC CHANGE".
 - El CD se detiene.
 - La bandeja giratoria para CD se cerrará para recuperar el CD interior, y se abrirá de nuevo para poder acceder a él.
- 3 Pulse OPEN•CLOSE para cerrar el compartimento de los CD.

Selección de una pista determinada

Desde la posición de parada

- 1 Pulse ◀ o ▶ (o Digit 0-9 en el mando a distancia) hasta que en la pantalla aparezca la pista deseada.
- 2 Pulse PLAY ►|| para dar comienzo a la reproducción.
 - En la pantalla aparece el número de pista seleccionado y el tiempo de reproducción transcurrido.

Durante la reproducción

- Pulse ◀ o ▶ (o Digit 0-9 en el mando a distancia) hasta que en la pantalla aparezca la pista deseada.
 - Se visualiza el número de pista seleccionado y el tiempo de reproducción transcurrido.
- Si pulsa una vez ◀, saltará al principio de la pista actual y se reproducirá de nuevo.

Observación:

- Si pulsa ◀ durante la reproducción al azar, saltará sólo al principio de la pista en curso.

Búsqueda de un fragmento determinado durante la reproducción

- Mantenga pulsado ◀◀ o ▶▶ hasta localizar el fragmento deseado.
→ El volumen se reducirá.
- La reproducción normal se restablece en el momento de liberar ◀◀ o ▶▶.

Programación de pistas

La programación de pistas de un disco cargado se realiza desde la posición de parada. La pantalla indicará las pistas totales programadas. Se pueden almacenar en la memoria hasta 40 pistas, en cualquier orden. Si ya hay 40 pistas programadas e intenta almacenar otra, la pantalla indicará "PROGRAM FULL".

- 1 Cargue los discos deseados en las bandejas.
- 2 Pulse PROG para iniciar la programación.
→ El icono PROGRAM comenzará a parpadear.
→ Se cancelará cualquier modo de repetición seleccionado anteriormente.
- 3 Pulse el botón CD (CD 1•2•3) o DISC 1/2/3 para seleccionar el disco.

- 4 Pulse ◀◀ o ▶▶ (o Digit 0-9 en el mando a distancia) para seleccionar la pista deseada.
- 5 Pulse PROG para almacenar la pista en el programa.
 - Repita los pasos 3 a 5 para programar otros discos y pistas.
- 6 Pulse una vez ■ para salir del modo de programación.
→ En la pantalla se visualizará el número total de pistas programadas y el tiempo total de reproducción del programa.

Observaciones:

- Si el tiempo total de reproducción excede de "99:59", o si una de las pistas programadas posee un número mayor de 30, en la pantalla aparecerá "----" en lugar del tiempo total de reproducción.
- Si el sistema está leyendo el disco, no se podrá programar. En la pantalla aparecerá "READING", seguido por "DISC X", siendo "X" el número del disco que se esté leyendo.
- La unidad abandonará automáticamente el modo de programación si no se pulsa ningún botón durante 20 segundos.

Revisión del programa

La revisión del programa sólo es posible desde la posición de parada.

- 1 Pulse ◀◀ o ▶▶ repetidas veces para revisar las pistas programadas.
- 2 Pulse ■ para finalizar la revisión.

Reproducción del programa

- 1 Pulse PLAY ▶▶▶ para dar comienzo a la reproducción del programa.
→ En la pantalla se visualiza "PLAY PROGRAM".
→ La pantalla indica también el número de pista y el tiempo transcurrido de la pista en curso.
 - Si pulsa REPEAT durante la reproducción de un programa, la pista actual se reproducirá de forma repetida.
→ "TRACK" o "PROGRAM" aparecerán en pantalla.
→ En la pantalla aparecerá las indicaciones REPEAT y PROGRAM.
- 2 Pulse ■ para detener la reproducción del programa.

Observaciones:

- Si pulsa uno de los botones reproducción CD DIRECT PLAY directa, la unidad reproducirá el disco o la pista seleccionada e ignorará momentáneamente el programa. La indicación PROGRAM también desaparecerá de la pantalla, y reaparecerá cuando finalice la reproducción del disco seleccionado.
- Cuando comience la reproducción del programa se cancelará el modo de REPEAT DISC.

Borrado de un programa

(desde la posición de parada)

- Pulse **■**.
 - En la pantalla se visualizará "PROGRAM CLEAR" (programa borrado).

Observación:

- El programa también se borra cuando se interrumpe la alimentación del equipo cuando se abre el carrusel.

Shuffle (Reproducción al azar)

(sólo desde el mando a distancia)

En el modo de Shuffle el sistema reproduce todas las pistas de los discos cargados en un orden aleatorio. También puede usarse para reproducir las pistas programadas.

Para reproducir al azar todos los discos y pistas

- 1 Pulse SHUFFLE.
 - En la pantalla aparece "SHUFFLE".
 - En la pantalla también aparece el icono SHUFFLE, el disco y la pista seleccionada al azar.
- Los discos y pistas se reproducirán en un orden aleatorio hasta que se pulse **■**.
- Si pulsa REPEAT durante la reproducción al azar, las pistas actuales de todos los discos disponibles se reproducirán de forma repetida.
 - "TRACK" o "ALL DISC" aparecerán en pantalla.
 - En la pantalla aparecerá los iconos REPEAT y SHUFFLE.
- 2 Pulse de nuevo SHUFFLE para restablecer la reproducción normal.
 - El icono SHUFFLE desaparece de la pantalla.

Observación:

- Cuando seleccione Shuffle, el modo REPEAT DISC se cancelará.

Repetición (sólo desde el mando a distancia)

Puede reproducir la pista actual, un disco o todos los discos disponibles repetidamente.

- 1 Presione REPEAT en el mando a distancia durante la reproducción de un CD para seleccionar los diferentes modos de repetición.
 - "TRACK", "DISC", "ALL DISC" o "OFF" aparecerán en pantalla.
 - En la pantalla aparece el icono REPEAT.
- La pista seleccionada, el disco seleccionado o todos los discos disponibles se reproducirán repetidamente hasta que pulse **■**.
- 2 Pulse REPEAT hasta que aparezca en pantalla el modo "OFF" para restablecer la reproducción normal.
 - El icono REPEAT desaparece de la pantalla.

Observaciones:

- En los modos de Shuffle o reproducción de programa no se puede accionar el modo REPEAT DISC.
- También se puede repetir la mezcla de un programa.
 - Aparecerá en pantalla "TRACK" o "PROGRAM".
 - Los iconos REPEAT, PROGRAM y SHUFFLE aparecen en pantalla.

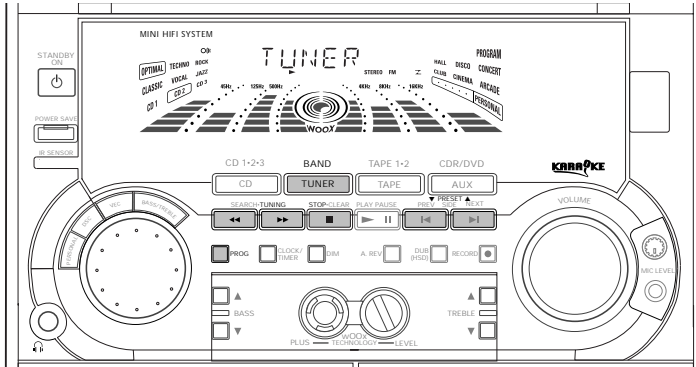

Observación:

- Para la modalidad 'EASY SET', por favor vea la página 33.

Sintonización de emisoras de radio

- 1 Pulse TUNER (BAND) para seleccionar el modo de sintonizador.
 - En la pantalla se visualiza "TUNER". Unos segundos más tarde, en la pantalla se visualizará la frecuencia de la emisora actual.
- 2 Pulse TUNER (BAND) de nuevo para seleccionar la banda deseada: FM o MW.

- 3 Pulse ◀◀ o ▶▶ durante más de un segundo, y después libere el botón.
 - La pantalla indicará "SEARCH" mientras localiza una emisora con suficiente intensidad de señal.
 - Repita la operación hasta encontrar la emisora deseada.
 - Para sintonizar una emisora débil, pulse brevemente ◀◀ o ▶▶ hasta que la pantalla ofrezca la frecuencia deseada o se consiga la mejor recepción posible.

Almacenamiento de presintonías

En la memoria pueden almacenarse un total de 40 emisoras. Cuando se selecciona una presintonía, su número aparece en la pantalla junto a la frecuencia.

Programación automática

- 1 Pulse TUNER (BAND).
- 2 Pulse PROG durante más de un segundo.
 - El icono PROGRAM comienza a parpadear, y se visualiza la indicación "AUTO".
 - El sistema iniciará primero la búsqueda de todas las emisoras disponibles en la banda FM y pasará luego a las banda MW.
 - Todas las emisoras de radio disponibles de la banda seleccionada quedarán almacenadas de forma automática. La frecuencia y el número de presintonía se visualizan durante unos instantes.
 - El equipo detendrá la búsqueda cuando haya programado todas las emisoras disponibles o cuando haya completado las 40 posiciones de memoria.
 - El equipo quedará sintonizado en la última presintonía memorizada.

Observaciones:

- Puede cancelar la programación automática pulsando PROG o ■ (sólo en la unidad principal).
- Si desea reservar una parte de los números de presintonía, por ej. los números del 1 al 9, seleccione la presintonía 10 antes de comenzar la programación automática. De esta forma, únicamente se programarán los números de presintonía del 10 al 40.

Programación manual

- 1 Pulse TUNER (BAND).
- 2 Pulse TUNER (BAND) para seleccionar la banda deseada: FM o MW.
- 3 Pulse PROG durante menos de un segundo.
 - El icono PROGRAM comienza a parpadear.
 - Se visualizará el siguiente número de presintonía disponible para la selección.
- 4 Pulse ◀◀ o ▶▶ para sintonizar la frecuencia deseada.
 - Si desea programar la emisora en otro número de presintonía, pulse ▼ o ▲ (o Dígít 0-9 en el mando a distancia) para seleccionar el número.
- 5 Pulse de nuevo PROG.
 - El icono PROGRAM desaparecerá, y la emisora quedará almacenada.
 - Repita los pasos 3 a 5 para presintonizar otras emisoras.

Observaciones:

- Cuando se hayan almacenado 40 emisoras e intente almacenar otra más, la pantalla mostrará "PROGRAM FULL". Si desea cambiar un número de presintonía existente, repita los pasos del 3 al 5.
- Puede cancelar la programación manual pulsando ■ (sólo en la unidad principal).
- Durante la programación, si no se pulsa ningún botón durante 20 segundos, la unidad abandonará de forma automática el modo de programación.

Sintonización de presintonías

- Pulse ▼ o ▲ (o Digit 0-9 en el mando a distancia) para seleccionar el número de presintonía deseado.
- Aparecen en pantalla el número de presintonía, la frecuencia y la banda.

Para cambiar la rejilla de sintonización de MW

Si lo considera necesario, puede cambiarse la sincronización de frecuencia. En Norteamérica y Sudamérica, la sincronización de frecuencia entre canales adyacentes en la banda MW es de 10 kHz. En otros lugares del mundo, es de 9 kHz. La sincronización de frecuencia preseleccionada de fábrica es de 10 kHz.

Para la banda MW

Para cambiar de 9 kHz a 10 kHz o viceversa

Si se cambia la rejilla de sintonización se borrarán todas las presintonías memorizadas con anterioridad.

- 1 Desconecte el equipo del suministro de energía AC (Tire del cable de energía AC).
- 2 Mantenga pulsados TUNER y TUNING ► mientras conecta de nuevo el equipo al suministro de energía AC
 - La pantalla mostrará "GRID 9" o "GRID 10".

Observaciones:

- GRID 9 indica que la rejilla de sintonización está en la posición de 9 kHz en la banda MW. GRID 10 indica que la rejilla de sintonización está en la posición de 10 kHz en la banda MW.
- La rejilla de sintonización cambiará también de 50 kHz a 100 kHz o viceversa. También se borrarán todas las presintonías.

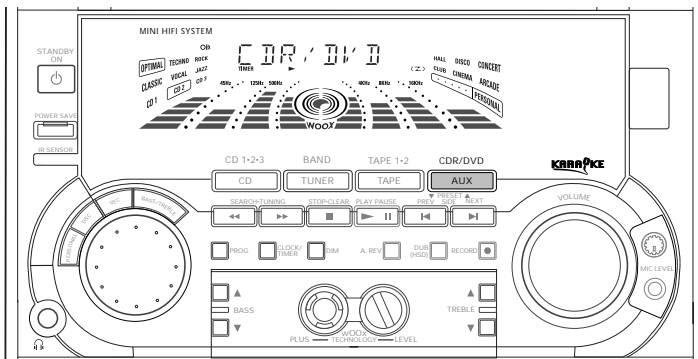
**Selección de equipos externos**

Si ha conectado las salidas de los terminales de audio del equipo externo (TV, VCR, DiscoLaser, reproductor DVD o grabador de CD) a las entradas de los terminales AUX/CDR IN, podrá escuchar un sonido óptimo a través del sistema.

- 1 Pulse AUX (CDR/DVD) para seleccionar el modo CDR/DVD.
 - En la pantalla se visualizará "CDR/DVD".
- 2 Pulse AUX (CDR/DVD) de nuevo para seleccionar el modo externo (Aux normal).
 - En la pantalla se visualizará "AUX".

Observaciones:

- Selección de equipos externos:
 - i El modo normal AUX.
 - ii El modo CDR: con el cual, la línea de salida LINE OUT de este mini-sistema se silencia. No le será posible grabar o escuchar el sonido de LINE OUT.
- Le aconsejamos no escuchar el sonido y grabar al mismo tiempo de la misma fuente.
- Todas las funciones de control de sonido (DSC, wOOx, etc.) se encuentran disponibles para la activación.

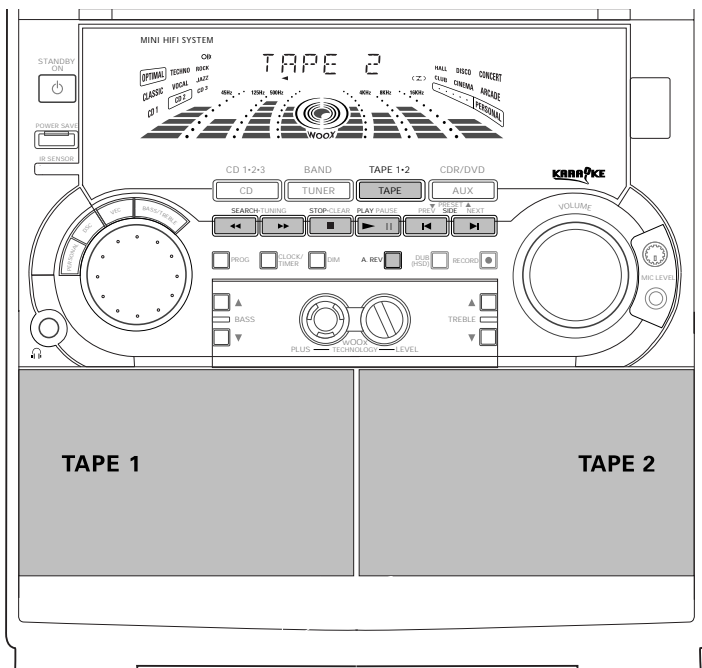

Inserción de una cinta

- 1 Pulse en el reproductor de cassette para abrir la puerta del compartimento de la cinta.
- 2 Se abrirá la puerta del compartimento de la cinta.
- 3 Inserte la casete con el lado abierto mirando hacia abajo y la cinta rebobinada en el lado izquierdo.

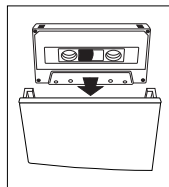

- 4 Cierre la puerta del compartimento.

Cara de cinta (sólo en la platina 2)

- Pulse **◀◀▶▶** para seleccionar la cara para reproducción o grabación.
 - En la pantalla se visualizará **◀ (POSTERIOR)** ou **▶ (FRONTAL)**, dependiendo de la cara seleccionada.
 - "T2 << ◀" o "T2 >> ▶" aparece en la pantalla.
 - Durante la grabación, **◀▶** parpadea en la pantalla.

Modo de inversión automática

(sólo en la platina 2)

- Pulse **A. REV** para seleccionar los diferentes modos de reproducción.
 - ◀ grabación o reproducción en una cara de la cinta. La cinta se detiene al final de la cara.
 - ◀▶ grabación o reproducción en ambas caras de la cinta. La cinta se detiene.
 - ◀▶ reproducción continua de ambas caras, hasta un máximo de 10 veces por cara, a menos que se pulse el botón **■**.

Reproducción de cinta

- 1 Pulse **TAPE (TAPE 1•2)** para seleccionar el modo de cinta.
 - En la pantalla se visualizará "TAPE 1" o "TAPE 2" seguido de "T 1 o T 2" con "<< o >>".
- Pulse **TAPE (TAPE 1•2)** de nuevo para seleccionar la platina 1 o la platina 2.
- 2 Inserte la cinta en el compartimento seleccionado.
- 3 Pulse **PLAY ▶▶▶▶** para dar comienzo a la reproducción.
 - Si tape 1 está seleccionado para la reproducción;
 - Aparecerá en la pantalla "T 1" con "y" girando a la derecha.

CINTA

- Si tape 2 está seleccionado para la reproducción;
 - Aparecerá en la pantalla "T2" con "< o >" girando a la izquierda o derecha, según la cara de la cinta que se haya seleccionado.

3a (sólo platina de cinta 2)

- Pulse ◀ o ▶ para seleccionar la cara de cinta (véase Cara de cinta).
- Pulse A. REV para seleccionar un modo diferente de reproducción (véase Modo de inversión automática).
- 4 Pulse ■ para finalizar la reproducción.
 - En la pantalla se visualizará "T 1 o T2" con "< < o > >".

Observación:

- Una vez detenida la reproducción de la cinta, el sistema entrará automáticamente en el modo de espera sin no se pulsa ningún botón durante 30 minutos.

Rebobinado/Avance rápido

Desde la posición de parada

- 1 La cinta se puede rebobinar o adelantar pulsando ◀◀ o ▶▶, respectivamente.
 - Si está rebobinando, se visualizará "T 1 < o T2 <" con "<" girando a la izquierda.
 - Si está avanzando, se visualizará "T 1 > o T2 >" con ">" girando a la derecha.

→ La cinta se detendrá automáticamente al final del avance o rebobinado.

- 2 Pulse ■ para detener el rebobinado o avance rápido.

Durante la reproducción

- Mantenga pulsado ◀◀ o ▶▶, respectivamente, hasta localizar el fragmento deseado.
 - Se visualizará "T 1 o T2" con "< < o > >" girando a la izquierda o derecha según el botón que se pulse.
 - Durante la búsqueda, el nivel de volumen se reduce.
 - La cinta reanudará la reproducción cuando se libere ◀◀ o ▶▶.

Observaciones:

- Durante el rebobinado o avance rápido de una cinta, si se desea, es posible seleccionar otra fuente de sonido (CD, TUNER, AUX).
- Compruebe y tense la cinta con un lapicero antes de ponerla en funcionamiento. La cinta destensada podría atascarse o romperse en el interior del mecanismo.
- La cinta C-120 es extremadamente fina y se puede dañar o deformar fácilmente. Dicho tipo de cinta no es recomendable con esta unidad.
- Conserve las cintas a temperatura ambiente, y no las sitúe demasiado cerca de campos magnéticos (tales como transformadores, televisores o cajas acústicas).

KARAOKE

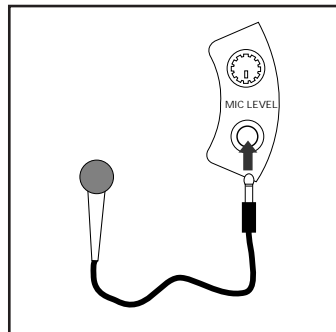

Utilización de micrófonos

- 1 Ajuste el control MIC LEVEL al mínimo para evitar una reacción acústica (por ej. un sonido alto y clamoroso) antes de conectar el micrófono.
- 2 Conecte el micrófono a la entrada Micrófono.
- 3 Pulse CD, TUNER, TAPE o AUX.
- 4 Reproduzca la fuente seleccionada.
- 5 Ajuste el nivel del sonido con VOLUME.
- 6 Ajuste el control MIC LEVEL al nivel de mezcla que desee.
- 7 Comience a hablar o cantar por el micrófono.

Observación:

- Mantenga el micrófono alejado de los altavoces para evitar el ruido.

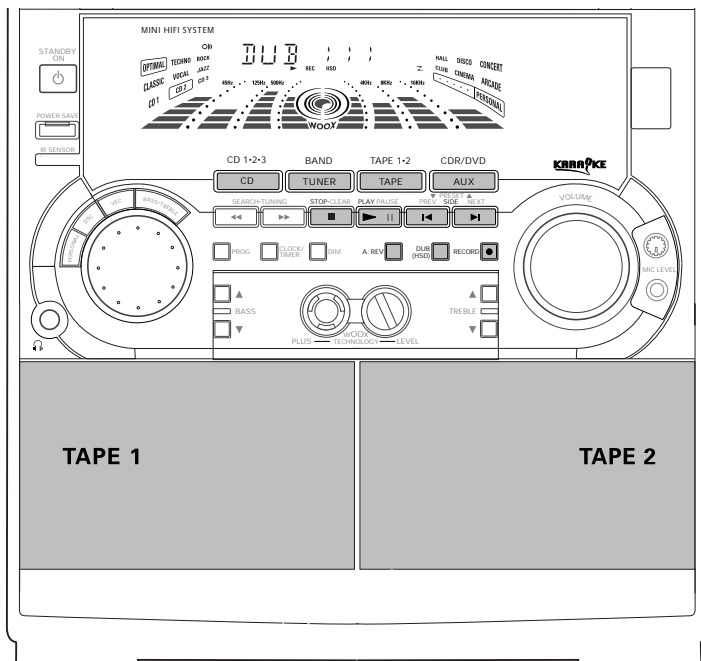

Observaciones:

- En el transcurso de la grabación, no es posible cambiar de cara.
- Si su intención es la de no grabar con el micrófono, desconéctelo para evitar una mezcla accidental con otra fuente de grabación.
- Para las grabaciones utilice únicamente cintas del tipo IE I (normal) o IE II (CrO₂).
- La cinta está asegurada en ambos extremos por una cinta guía. Al principio y al final de la cinta no se grabará nada durante 6 o 7 segundos.
- El nivel de grabación se ajusta de forma automática, con independencia de la posición de los controles de volumen, wOOx o DSC.
- Para evitar grabaciones accidentales, desprenda la pestaña de la esquina izquierda de la cara que desea proteger.
- Si en la pantalla se visualiza "CHECK TAPE", significa que la pestaña de protección se ha desprendido. Cubra el orificio con un trozo de cinta adhesiva transparente, teniendo cuidado de no obstruir el orificio de detección de cintas CrO₂.

Grabación de otras fuentes

(sólo en la platina 2)

- 1 Pulse TAPE (TAPE 1 • 2) para seleccionar la platina 2.
- 2 Inserte una cinta virgen en la platina 2, con el lado abierto hacia abajo.
- 3 Pulse ◀ o ▶ para seleccionar el lado de grabación (véase Cara de cinta en el capítulo CINTA).
- 4 Pulse CD, TUNER o AUX.
 - Comience la reproducción del modo seleccionado.
- 5 Pulse RECORD para dar comienzo a la grabación.
 - El icono REC aparece de nuevo en la pantalla.
- 6 Pulse ■ para detener la grabación.

Observaciones:

- Sólo están disponibles los modos □ o □ durante la grabación.
- En el transcurso de la grabación, no es posible escuchar otra fuente de sonido.

Copia de cintas *(de la platina 1 a la platina 2)*

- 1 Pulse TAPE (TAPE 1•2) para seleccionar la platina 2.
- 2 Inserte la cinta pregrabada en la platina 1 rebobinada en el lado izquierdo, y una cinta virgen en la platina 2 rebobinada de lado.
- 3 Pulse **◀▶** para seleccionar el lado de grabación *(véase Cara de cinta en el capítulo CINTA)*.
- 4 Pulse DUB (HSD) una vez para la copia a velocidad normal o *dos veces (antes de 2 segundos)* para la copia a alta velocidad.
 - "NORMAL" (velocidad normal) o "FAST" (alta velocidad) aparecerán en pantalla, seguido de "DUB" con "◀" o "▶" a la izquierda o derecha, según la cara de la cinta que se haya seleccionado.
 - El icono HSD aparece en la pantalla durante la grabación a alta velocidad.
- La grabación de copias comenzará inmediatamente.
 - El icono REC comienza a parpadear.
- 5 Pulse **■** para detener la operación de copia.

Observaciones:

- Durante la copia sólo está disponible el modo **⏮**.
- Al final de la cara A, dé la vuelta a las cintas y repita el procedimiento.
- La copia de cintas sólo es posible de la platina 1 a la platina 2.
- Para garantizar una copia correcta, utilice cintas de la misma longitud.
- Durante la copia a alta velocidad en el modo de cinta, el nivel de volumen se reduce.
- Durante la operación de copia es posible escuchar otra fuente de sonido.

Grabación sincronizada de CD

- 1 Cargue una cinta virgen en la platina 2 y un disco en la bandeja.
- 2 Pulse CD para seleccionar le modo de CD.
 - Puede programar las pistas en el orden que desee que se graben (véase Programación de pistas). Si no, pulse CD (CD 1•2•3) para seleccionar el disco: las pistas se grabarán en el mismo orden que en el disco seleccionado.
- 3 Pulse RECORD para comenzar la grabación.
 - El icono REC comienza a parpadear.
 - El CD comenzará la reproducción automáticamente.
- 4 Pulse **■** para detener la grabación.

Grabación de mezcla de sonidos / grabación de un toque

- Cuando realice mezclas con el micrófono, puede grabar el sonido mezclado en la platina de cinta 2, excepto en el modo de "dubbing" operación de copia.
 - Para la grabación One Touch Recording, tan pronto como pulse RECORD, la fuente actual (CD, TUNER o AUX) se grabarán en la platina de cinta 2.
- 1 Cargue una cinta virgen en la platina 2.
 - 2 Pulse RECORD para comenzar la grabación.
 - El icono REC comienza a parpadear.
 - 3 Pulse **■** para detener la grabación.

Observación:

- Si pulsa RECORD mientras se halla en el modo TAPE, aparecerá en pantalla "SELECT SOURCE". La grabación One Touch Recording no es posible en el modo de TAPE.

Grabación digital por medio de una salida digital

Para la grabación digital de un CD, examine el manual del usuario del grabador CD, equipo audio-digital, etc.

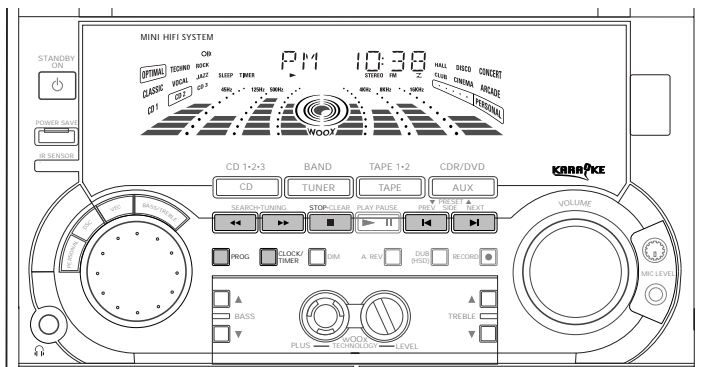

Visualización del reloj

Es posible ver el reloj (si esta puesto en hora) desde la posición de espera o estando activada cualquier fuente (CD, TUNER etc.). La lectura de la hora se visualizará durante unos 7 segundos.

- Pulse brevemente **CLOCK/TIMER** (o **CLOCK** en el mando a distancia).
 - En la pantalla se visualizará "PM 10:38" o "22:38" (la hora actual) según haya seleccionado el formato de 12 o 24 horas.
 - En la pantalla se visualizará "--:--" si el reloj no está puesto en hora.

Observación:

- Cuando se coloque el sistema en modo de ahorro energético, la hora no aparecerá en la pantalla.

Puesta en hora

El reloj ofrece la hora en formato de 12 o 24 horas, es decir, "PM 12:00" o "00:00". Antes de poner en hora el reloj, deberá seleccionar el modo de visualización del reloj.

- 1 Pulse **CLOCK/TIMER** para seleccionar el modo de reloj.

- 2 Pulse **PROG** (sólo en el sistema) para seleccionar el formato de 12 o 24 horas.
 - Si se selecciona el formato 12 horas, entonces se visualizará "PM 12:00".
 - Si se selecciona el formato 24 horas, entonces se visualizará "00:00".
- 3 Ajuste las horas con **◀◀** o **▶▶** en el sistema.
- 4 Ajuste los minutos con **◀|▶** en el sistema.
- 5 Pulse de nuevo **CLOCK/TIMER** para memorizar el ajuste.
 - El reloj se pone en marcha.
 - Para salir sin memorizar el ajuste, pulse **■** en el sistema.

Observaciones:

- Durante la puesta en hora del reloj, la unidad abandonará automáticamente dicho modo si no se pulsa ningún botón en 90 segundos.
- Si se produce un corte en la corriente eléctrica, los ajustes de reloj se borrarán.

Programación del temporizador

- El equipo puede activar automáticamente los modos CD, TUNER o TAPE 2 a una hora programada, por lo que puede utilizarse como despertador.
- Antes de programar el temporizador, asegúrese de que el reloj está puesto en hora.
- El temporizador permanecerá siempre encendido, una vez realizado el ajuste.
- El volumen del temporizador comenzará a aumentar desde el nivel mínimo hasta alcanzar el nivel inmediatamente anterior a ponerlo en el modo de espera.

- 1 Mantenga pulsado **CLOCK/TIMER** durante más de 2 segundos para seleccionar el modo de temporizador.
 - Comenzará a parpadear "PM 12:00" o "00:00" o la última hora programada en el temporizador, dependiendo de si ha seleccionado el formato de 12 o 24 horas.
 - El icono **TIMER** comenzará a parpadear.
 - La última fuente seleccionada para el temporizador se iluminará, y las restantes aparecerán intermitentes.
- 2 Pulse **CD**, **TUNER** o **TAPE** para seleccionar la fuente deseada.
 - Antes de seleccionar **CD** o **TAPE**, asegúrese de que ha insertado una cinta en la platina 2 o un CD en la bandeja de discos.

TEMPORIZADOR

- 3 Pulse ◀◀ o ▶▶ en el sistema para ajustar las horas de la hora de comienzo.
- 4 Pulse ◀◀ o ▶▶ en el sistema para ajustar los minutos.
- 5 Pulse CLOCK/TIMER para memorizar la hora de comienzo.
 - El temporizador queda programado.
 - El icono  permanece en la pantalla.
- En este momento el temporizador se activará.
 - La fuente seleccionada se reproducirá.

Observaciones:

- Durante la programación del temporizador, la unidad abandonará automáticamente dicho modo si no se pulsa ningún botón en 90 segundos.
- Si la fuente seleccionada es el sintonizador, se activará la última frecuencia sintonizada.
- Si la fuente seleccionada es el CD, la reproducción comenzará en la primera pista del último disco seleccionado. Si las bandejas están vacías, en su lugar se activará el sintonizador.
- Si la fuente seleccionada es TAPE y si la hora programada se alcanza durante la copia a alta velocidad, en su lugar se activará el sintonizador.
- Si la grabación está activada, se cancelará el temporizador.

Para desactivar el temporizador

- Pulse TIMER ON/OFF en el mando a distancia.
 - El temporizador está ahora apagado.
 - La pantalla muestra "CANCEL" y el icono  desaparece.

Para volver a activar el temporizador (para la misma hora y fuente predeterminadas)

- Pulse TIMER ON/OFF en el mando a distancia.
 - El temporizador está ahora activado.
 - El icono  aparece en la pantalla.

SLEEP TIMER

SLEEP TIMER (Temporizador para que se apague a una hora determinada)

(sólo en el mando a distancia)

Esta facilidad le permite seleccionar un periodo de tiempo, después del cual el sistema activará el modo de espera automáticamente.

- 1 Pulse SLEEP en el mando a distancia repetidamente para seleccionar un periodo de tiempo.
 - Las selecciones se presentan como siguen (tiempo en minutos):
 60 → 45 → 30 → 15 →
 OFF (desactivado) → 60 ...
 - "SLEEP" o "OFF" aparecerán en pantalla. "xx" representa la hora en minutos.
- 2 Cuando alcance la longitud del tiempo deseado, deje de pulsar el botón SLEEP.
 - Después de transcurrido el tiempo seleccionado, el sistema conmutará al modo de standby (espera).

Para desactivar el temporizador de Sleep

- Pulse SLEEP repetidamente hasta que la pantalla muestre "OFF" o pulse el botón de STANDBY ON (espera).

Especificaciones

AMPLIFICADOR

Salida de potencia	3000 W PMPO / 2 x 150 W RMS ⁽¹⁾
Relación señal/ruido	≥ 75 dBA (IEC)
Respuesta de frecuencia	40 – 20000 Hz ± 3 dB
Sensibilidad de entrada	
Entrada AUX / CDR/DVD	500 mV / 1V
Micrófono	2,5 mV

Salida

Altavoces	≥ 6 Ω
Auriculares	32 Ω – 1000 Ω
Salida de subwoofer	1,5 V ± 2dB, > 22000 Ω
Salida de línea	500 mV ±2dB, > 22000 Ω
Salida digital	IEC 958; 44,1 kHz

(1) (6 Ω, 1 kHz, 10% THD)

REPRODUCTOR DE CD

Número de pistas programables	40
Margen de frecuencias	40 – 20000 Hz
Relación señal/ruido	≥ 76 dBA
Separación entre canales	≥ 79 dB (1 kHz)
Distorsión armónica total (THD)	< 0,02% (1 kHz)

SINTONIZADOR

Gama de frecuencia FM	87,5 – 108 MHz
Gama de frecuencia MW (9 kHz)	531 – 1602 kHz
Gama de frecuencia MW (10 kHz)	530 – 1700 kHz
Rejilla de sintonización	9/10 kHz
Número de presintonías	40 emisoras
Antena	
FM	75 Ω cable
AM	Antena de cuadro

REPRODUCTOR DE CASETE

Respuesta de frecuencia

Cinta CrO ₂ (tipo II)	60 – 15000 Hz (5 dB)
Cinta normal (tipo I)	60 – 15000 Hz (5 dB)

Relación señal/ruido

Cinta CrO ₂ (tipo II)	≥ 50 dBA
Cinta normal (tipo I)	≥ 47 dBA

Fluctuación	≤ 0,4%
-------------------	--------

ALTAVOCES

Sistema	3 vías: sistema top-firing w00x y bass reflex
Impedancia	6 Ω
w00x	1 x 6,5" altavoz top-firing w00x
Woofer	1 x 6,5"
Tweeter	1 x 2,5"
Tweeter	2 x 1" Polydome
Dimensiones (anch.x alt.x prof.)	260 x 360 x 320 mm
Peso	4,5 kg cada uno

INFORMACIÓN GENERAL

Material/Acabado	Poliestireno/Metal
Alimentación C.A.	110 – 127 / 220 – 240 V; 50 / 60 Hz

Consumo de energía

Activo	190 W
Modo de espera (standby)	< 20 W
Modo de espera (ahorro de energía)	< 2 W
Dimensiones (anch. x alt. x prof.)	270 x 310 x 380 mm
Peso (sin altavoces)	9,7 kg

Sujetas a modificaciones

Mantenimiento

Limpieza de la carcasa

- Utilice un paño suave ligeramente humedecido con una solución de detergente. No utilice soluciones que contengan alcohol, amoníaco o abrasivos.

Limpieza de los discos

- Cuando se ensucie un disco, pásele un paño en sentido radial, desde el centro hacia fuera.
- No utilice disolventes como la bencina, diluyentes, productos de limpieza disponibles en el mercado no pulverizadores antiestáticos para discos analógicos.

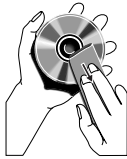

Limpieza de la lente del CD

- Tras un uso prolongado, la suciedad y el polvo pueden acumularse en la lente del CD. Para garantizar una óptima calidad de reproducción, limpie la lente del CD con un Limpiador de Lentes de CD Philips u otro producto del mercado. Siga las instrucciones facilitadas con el Limpiador de Lentes.

Limpieza de los cabezales y del recorrido de la cinta

- Para garantizar una buena calidad de grabación y reproducción, limpie los cabezales, los cabrestantes y los rodillos de presión cada 50 horas de funcionamiento.
- Utilice un bastoncillo de algodón ligeramente humedecido con líquido de limpieza o alcohol.
- También puede limpiar los cabezales pasando una casete de limpieza.

Desmagnetización de cabezales

- Utilice una casete de desmagnetización, de venta en su distribuidor.

Atención: Bajo ninguna circunstancia deberá intentar reparar el equipo por su cuenta, o de lo contrario quedaría invalidada la garantía. No abra o desmonte el equipo o correrá el riesgo de recibir una descarga eléctrica.

- Si se produce alguna anomalía, compruebe los siguientes puntos antes de solicitar asistencia técnica.
- Si el problema persiste tras estas verificaciones, consulte a su distribuidor o servicio técnico más cercano.

Reproductor de CD

Mensaje: "NO DISC".

- Disco insertado al revés.
- *Cargue el CD con la cara impresa hacia arriba.*
- Condensación de humedad en la lente.
- *Espere a que se aclimate la lente.*
- No hay disco en la bandeja.
- *Inserte un CD.*
- Es disco está sucio, rayado o deformado.
- *Sustituya el disco o límpielo.*
- Se ha acumulado polvo o suciedad en la lente del CD.
- *Véase "Mantenimiento" (página 48).*

Mensaje: "DISC NOT FINALIZED".

- Los discos CD-R o CD-RW no están apropiadamente grabados para su utilización en un reproductor estándar de CD.
- *Lea las instrucciones de su Grabador de CD o CD Rewritable para averiguar cómo finalizar las grabaciones.*
- El CD está rayado o sucio.
- *Sustituya el disco o límpielo.*

Recepción de la radio

Recepción de poca calidad.

- La señal es demasiado débil.
- *Ajuste la antena.*
- *Conecte una antena exterior para mejorar la recepción.*
- El TV o el Video están demasiado cerca del equipo estéreo.
- *Aleje el equipo estéreo del televisor o el Video.*

Imposibilidad de sintonizar con una emisora.

- Rejilla de sintonización incorrecta.
- *Cambie a la rejilla de sintonización correcta.*

Grabador/reproductor de casete

Imposible grabar o reproducir, o reducción del nivel de audio.

- Suciedad en los cabezales, cabrestantes o rodillos de presión.
- Véase la sección de mantenimiento (página 48).
- Se ha magnetizado el cabezal de grabación/reproducción.
- Utilice una casete de desmagnetización.

La tapa de la platina no puede abrirse.

- Puede que haya fallado la corriente o se haya desconectado el enchufe de corriente alterna de la toma de la pared durante la reproducción de la cinta.
- Vuelva a conectar el enchufe de corriente alterna y encienda el aparato de nuevo.

General

El equipo no responde a los botones.

- Se ha producido una descarga electrostática.
- Pulse **STANDBY ON** para apagar la unidad. Desconecte el cable de alimentación de la toma mural, vuelva a conectarlo y encienda de nuevo el equipo.

Sonido deficiente o inexistente.

- El volumen no está subido.
- Ajustelo.
- Están conectados los auriculares.
- Desconéctelos.
- Los altavoces están desconectados o mal conectados.
- Compruebe que estén debidamente conectados.
- Compruebe que esté bien asegurado el hilo de conexión.

Sonido derecho e izquierdo invertido.

- Los altavoces están mal conectados.
- Compruebe las conexiones y el emplazamiento de los altavoces.

Ausencia de graves o localización física aparentemente imprecisa de los instrumentos musicales.

- Los altavoces están mal conectados.
- Compruebe la correcta conexión de los altavoces, los cables coloreados/negros con sus terminales correspondientes.

El mando a distancia no controla el equipo.

- Fuente de sonido mal seleccionada.
- Seleccione la fuente (CD, TUNER, etc.) antes de accionar el botón de función (▶, ◀, ▶, etc.).
- Demasiada distancia entre el equipo y el mando.
- Reduzca la distancia.
- Pilas mal insertadas.
- Inserte las pilas respetando la polaridad (+ / -).
- Pilas agotadas.
- Sustituya las pilas.

No funciona el temporizador.

- El reloj no está puesto en hora.
- Póngalo.
- El temporizador no está activado.
- Pulse **TIMER ON/OFF** para activarlo.
- Operación de grabación en curso.
- Detenga la grabación.

El ajuste del reloj está borrado.

- Ha habido un fallo de corriente.
- Reajuste el reloj.

En la pantalla se visualizan funciones automáticamente; los botones parpadean de forma continua.

- Está activado el modo de demostración.
- Mantenga pulsado **■** (sólo en el equipo) durante 5 segundos para detener la demostración.

Un sonido muy alto y punzante en una fuente externa.

- Se escucha una retroalimentación de sonido cuando esté escuchando en modo AUX.
- Pulse **AUX** para seleccionar el modo CDR/DVD.

Todos los botones con iluminación no están iluminados.

- la pantalla está conectada en el modo DIM 3.
- Pulse **DIM** hasta que aparezca en pantalla **DIM OFF**.

GARANTIA INTERNACIONAL

¡Agradecemos su preferencia!

Philips pone a su disposición una amplia red de Centros de Servicios Especializados a donde usted podrá dirigirse en caso de requerir asistencia técnica con respecto a la instalación, funcionamiento o cualquier anomalía que presente su producto Philips, tanto durante el periodo de vigencia de la garantía como con posterioridad.

- Periodo de vigencia de la garantía
01 año a partir de la fecha de compra
- Condiciones de la garantía
La garantía cubre la reparación gratuita del producto ante cualquier mal funcionamiento o defecto de fabricación. Incluye la totalidad de los componentes y la mano de obra necesaria para su reemplazo en nuestros Centros de Servicios oficiales.
- La garantía no cubre
 - Daños causados por sobrevoltaje o otras alteraciones en el suministro de energía eléctrica, fenómenos naturales como terremotos, tormentas eléctricas, inundaciones.
 - Desperfectos causados por accidentes, transportes, golpes, uso del voltaje diferente al especificado en el producto, desgaste manual, mala recepción, ocasionada por antena deficiente o señales de transmisión débiles.
 - Gastos del transporte del aparato a reparar.
- La calificación de las averías
Corresponderá únicamente a los servicios oficiales de Philips quedando sin efecto la garantía si el producto es manipulado por personas ajenas a estos servicios.
- Como hacer efectiva la garantía
Para solicitar una reparación en garantía usted debe llevar su producto a cualquiera de los Centros de Servicio oficiales y presentar la factura o boleta de compra en donde consta la fecha de compra. Cuando se trata de aparatos de gran tamaño, puede solicitar la visita de un técnico a domicilio.

- Garantía Internacional
Todos los productos Philips tienen garantía internacional, no importa donde usted los haya adquirido siempre que estén dentro del periodo de tiempo especificado.
- Después del periodo de garantía
Su producto continua teniendo servicio técnico en todos nuestros Centros de Servicio en donde también podrá adquirir repuestos originales y accesorios para el mismo.
- Comuníquese con nosotros
Si usted tiene alguna duda con respecto a su producto, o donde adquirir otros productos Philips, o reclamos con respecto a la prestación del servicio, Philips dispone de un teléfono en donde le resolverán su pregunta.

Argentina (Buenos Aires)	45442047
Chile (Santiago)	2-7302000
Colombia (Bogota)	980018971
Ecuador (Quito)	2-2546100
Panamá (Panamá)	2239544
Paraguay (Assunción)	211666 - ext. 207/202
Peru (Lima)	080010000
Uruguay (Montevideo)	923392
Venezuela (Caracas)	80074454

Para atención fuera de Latino America contacte Philips Local o a:
Philips Consumer Service
Beukenlaan 2
5651 CD EINDHOVEN
THE NETHERLANDS



Visite nosso site na internet
<http://www.philips.com>

Visite nuestro internet site
<http://www.philips.com>

FW-C85

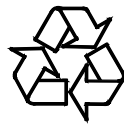

Free Manuals Download Website

<http://myh66.com>

<http://usermanuals.us>

<http://www.somanuals.com>

<http://www.4manuals.cc>

<http://www.manual-lib.com>

<http://www.404manual.com>

<http://www.luxmanual.com>

<http://aubethermostatmanual.com>

Golf course search by state

<http://golfingnear.com>

Email search by domain

<http://emailbydomain.com>

Auto manuals search

<http://auto.somanuals.com>

TV manuals search

<http://tv.somanuals.com>