

# PHILIPS

AZ 8262 CD Radio Cassette Recorder

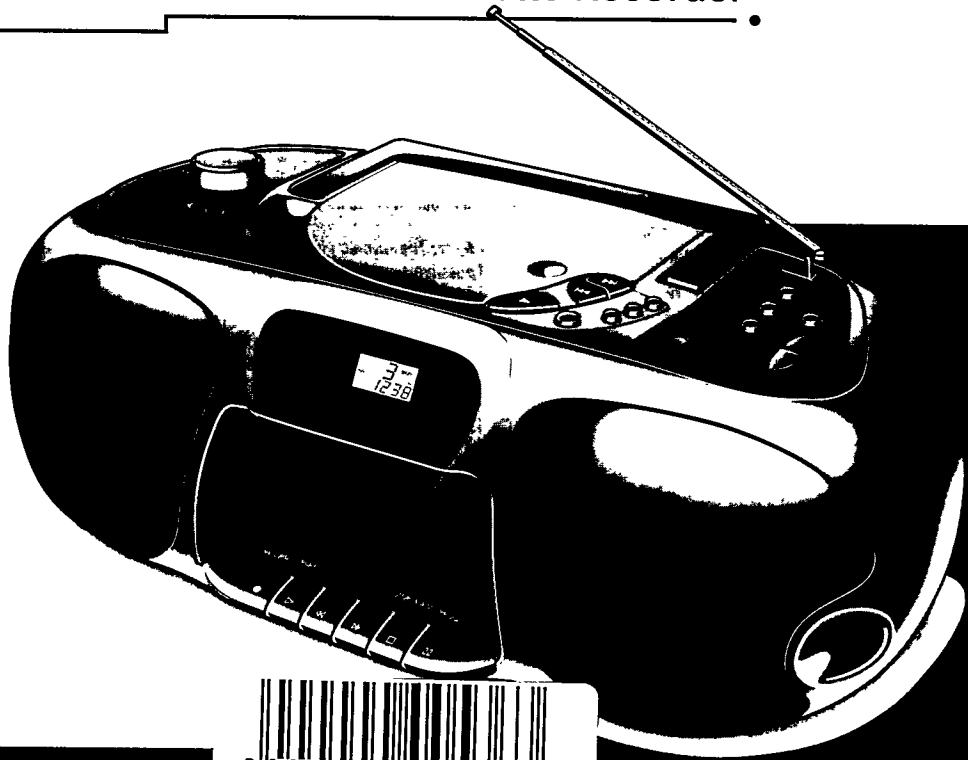

Inventor of CD and DCC  
DIGITAL  
DCC  
COMPACT CASSETTE  
COMPACT  
disc  
DIGITAL AUDIO  
a Product from Philips

## España

### Declaración de conformidad con normas

El que suscribe, en nombre y representación de:

**Consumer Electronics Factory  
Philips Hong Kong Ltd.**

declara, bajo su propia responsabilidad, que el

equipo: **Radiocasete/CD**  
fabricado por: **Philips H.K. Ltd.**  
**Consumer Electronics Factory**

en: **Far East**  
marca: **Philips**  
modelos: **AZ8262**

objeto de esta declaración, cumple con la normativa siguiente: Reglamento sobre Perturbaciones Radioeléctricas, Real Decreto 138/1989, Anexo V.

Hecho en: **Hong Kong, 07-02-95**

Firma:



Nombre: **T.M. Siu**  
Cargo: **Quality Manager**

## Norge

Typeskilt finnes på apparatens underside.

**Observer:** Nettbryteren er sekundert innkoplet. Den innbygde nettdelen er derfor ikke frakoplet nettet så lenge apparatet er tilsluttet nettkontakten.

## Important notes for users in the U.K.

### Mains plug

This apparatus is fitted with an approved moulded 13 Amp plug. To change a fuse in this type of plug proceed as follows.

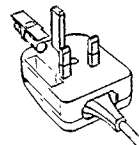

- 1 Remove fuse cover and fuse.
- 2 Fix new fuse which should be a BS1362 5 Amp, A.S.T.A. or BSI approved type
- 3 Refit the fuse cover.

If the fitted plug is not suitable for your socket outlets, it should be cut off and an appropriate plug fitted in its place. If the mains plug contains a fuse, this should have a value of 5 Amp. If a plug without a fuse is used, the fuse at the distribution board should not be greater than 5 Amp.

**Note:** The severed plug must be disposed of to avoid a possible shock hazard should it be inserted into a 13 Amp socket elsewhere.

### How to connect a plug

The wires in the mains lead are coloured with the following code: blue = neutral (N), brown = live (L). As these colours may not correspond with the colour markings identifying the terminals in your plug, proceed as follows

- Connect the blue wire to the terminal marked N or coloured black.
- Connect the brown wire to the terminal marked L or coloured red.
- Do not connect either wire to the earth terminal in the plug, marked E (or  $\perp$ ) or coloured green (or green and yellow).

Before replacing the plug cover, make certain that the cord grip is clamped over the sheath of the lead - not simply over the two wires.

### Copyright in the U.K.

Recording and playback of material may require consent. See Copyright Act 1956 and The Performer's Protection Acts 1958 to 1972.

<b>English</b>	Controls .....	4	CD player .....	7-9	<b>English</b>
	Power supply .....	5	Cassette recorder .....	10-11	
	Basic Functions .....	5	Maintenance .....	12	
	Radio .....	6	Troubleshooting .....	13	
<b>Français</b>	Commandes .....	14	Lecteur de CD .....	17-19	<b>Français</b>
	Alimentation .....	15	Platine cassette .....	20-21	
	Fonctions de base .....	15	Généralités .....	22	
	Radio .....	16	Dépistage des pannes .....	23	
<b>Español</b>	Mandos .....	24	Lector de CD .....	27-29	<b>Español</b>
	Alimentación .....	25	Platina de casete .....	30-31	
	Funciones básicas .....	25	Generalidades .....	32	
	Radio .....	26	Localización de averías .....	33	
<b>Deutsch</b>	Bedienungselemente .....	34	CD-Spieler .....	37-39	<b>Deutsch</b>
	Stromversorgung .....	35	Cassettenrecorder .....	40-41	
	Grundfunktionen .....	35	Allg. Informationen .....	42	
	Radio .....	36	Fehlersuche .....	43	
<b>Nederlands</b>	Bedieningsorganen .....	44	CD-Speler .....	47-49	<b>Nederlands</b>
	Stroomvoorziening .....	45	Cassetterecorder .....	50-51	
	Basisfuncties .....	45	Algemene gegevens .....	52	
	Radio .....	46	Verhelpen van storingen .....	53	
<b>Italiano</b>	Comandi .....	54	Lettore CD .....	57-59	<b>Italiano</b>
	Alimentazione .....	55	Deck cassetta .....	60-61	
	Funzioni principali .....	55	Informazioni generali .....	62	
	Radio .....	56	Elenco ricerca guasti .....	63	
<b>Svenska</b>	Kontroller .....	64	CD-Spelaren .....	67-69	<b>Svenska</b>
	Strömförsörjning .....	65	Kassettspelaren .....	70-71	
	Allmänna funktioner .....	65	Allmänt .....	72	
	Radio .....	66	Felsökning .....	73	
<b>Dansk</b>	Betjeningsknapper .....	74	CD-afspilleren .....	77-79	<b>Dansk</b>
	Strømforsyning .....	75	Kassette deck .....	80-81	
	Basisfunktioner .....	75	Generel information .....	82	
	Radio .....	76	Fejlsøgning .....	83	
<b>Suomi</b>	Säätimet .....	84	CD-soitin .....	87-89	<b>Suomi</b>
	Käyttöjännite .....	85	Kassettidekki .....	90-91	
	Perustoiminnot .....	85	Yleistä .....	92	
	Radio .....	86	Tarkistusluettelo .....	93	
<b>Ελληνικά</b>	Χειριστήρια .....	94	ΦΟΡΗΤΟ CD .....	97-99	<b>Ελληνικά</b>
	Τροφοδοσία .....	95	ΚΑΣΕΤΟΦΩΝΑ .....	100-101	
	Βασικές λειτουργίες .....	95	Γενικές πληροφορίες .....	102	
	ΔΕΚΤΗΣ .....	96	Διόρθωση βλαβών .....	103	
<b>Português</b>	Comandos .....	104	Leitor de CDs .....	107-109	<b>Português</b>
	Alimentação .....	105	Deck de cassetes .....	110-111	
	Funções Básicas .....	105	Informações gerais .....	112	
	Radio .....	106	Avarias .....	113	

# BETJENINGSKNAPPER.

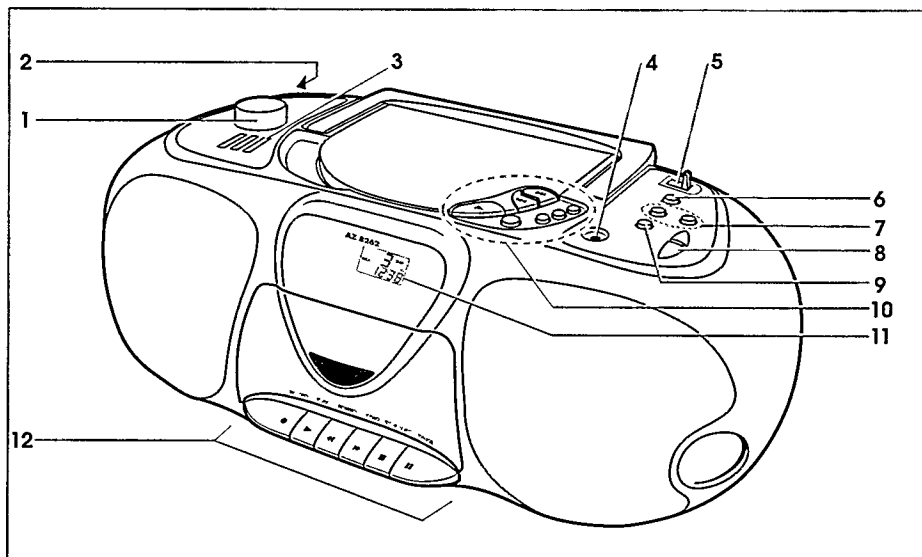

- ① VOLUME.....Regulering af lydstyrken.
- ② (på bagsiden)...For hovedtelefoner med 3,5mm jackstik.  
*Bemærk: Når stikket sættes i, afbrydes der for højttalerne.*
- ③ 3 BAND GRAPHIC EQUALIZER - For toneregulering efter Deres personlige ønske.
- ④ MIC .....3,5mm mikrofonbøsning (se OPTAGELSE).
- ⑤ POWER.....Valg af ønsket lydkilde: CD-TAPE/OFF-RADIO
- ⑥ PROGRAM.....Indlæsning af stationer på forvalg.
- ⑦ PRESETS - / +.....Valg af station på forvalget.
- ⑧ TUNING  $\wedge \vee$  .....Opsøgning af radiostationer.
- ⑨ BAND .....Valg af bølgeområde:FM, MW eller LW.
- SEARCH  $\ll \gg$  For at springe melodier over samt søge frem eller tilbage.
- STOP  $\blacksquare$ .....Stopper CD-afspilningen og for at slette et CD-program.
- SHUFFLE .....Afspilning i vilkårlig rækkefølge.
- REPEAT.....For at få afspillet en melodi eller hele pladen igen.
- PROG .....For indprogrammering af melodier i et program samt for at se indholdet af et program.

Dansk

## RADIO:

- ⑩ OPEN-CLOSE .....Åbner og lukker CD-låget.  
PLAY-PAUSE  $\blacktriangleright$  Starter og afbryder midlertidigt CD-afspilningen.

## CD-AFSPILLEREN:

- ⑪ CD-Display
- KASSETTEDECK:**
- ⑫ RECORD  $\bullet$  .....Starter optagelse.  
PLAY  $\blacktriangleright$  .....Starter afspilning.  
 $\ll$ .....Hurtig tilbagespoling.  
 $\gg$ .....Fremspoling af båndet.  
STOP-EJECT  $\blacksquare$  .....Stopper båndet og åbner kassetterummet.  
PAUSE  $\parallel$ .....Afbryder afspilningen eller optagelsen.

**Batterier, type R20, UM1 eller D**

- Luk op for batterirummet og isæt 6 batterier, type R20, UM-1 eller D (helst alkaline-batterier).
- Tag batterierne ud hvis de er brugt op, eller hvis apparatet ikke skal bruges i længere tid.

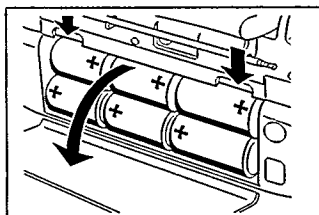
**Lysnettet.**

- 1 Kontrollér om spændingsangivelsen på typeskiltet svarer til den lokale netspænding. Hvis det ikke er tilfældet, skal De henvende Dem til Deres forhandler eller til Philips.  
**Typeskiltet findes på apparatets underside.**

Hvis apparatet er forsynet med en SPÆNDINGSOMKOBLER (X), skal den indstilles til den lokale netspænding.

- 2 Sæt netledningens lille stik i MAINS-bøsningen på apparatet og sæt netstikket i stikkontakten. Tænd for stikkontakten.

- Batteristrømforsyningen er koblet fra, når apparatet får strøm fra lysnettet.

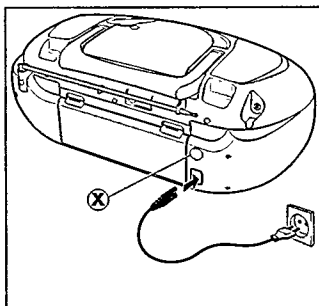

**Bemærk:** Netafbryderen POWER er sekundært indkoblet og afbryder ikke strømmen fra nettet. Den indbyggede netdel er derfor tilsluttet til lysnettet så længe netstikket sidder i stikkontakten.

**Basisfunktioner**

- Sæt POWER-knappen i den ønskede stilling: CD-TAPE/OFF-RADIO.
- Der er slukket for apparatet, når POWER-knappen står i stilling TAPE/OFF og alle båndoptagerknapper er udløst.
- Sluk for apparatet ved enten at slukke på stikkontakten eller trække stikket ud af stikkontakten.
- Regulér lydstyrke og tone med VOLUME og 3 BAND GRAPHIC EQUALIZER.
- De kan også fremhæve basgængivelsen ved at stille apparatet op ad en væg eller i en bogreol.

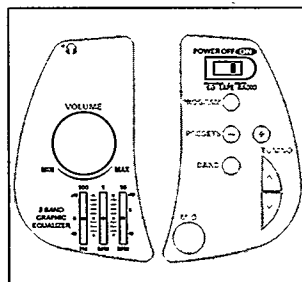

Dansk

**Bemærk:** Når apparatet kører på batterier, skal POWER-knappen stå i stilling TAPE/OFF efter brug for at undgå et konstant strømforbrug.

# RADIO.

## RADIO – Opsøgning af radiostationer:

- 1 Sæt POWER-knappen i stilling RADIO.
- 2 Vælg ønsket bølgeområde med BAND-knappen.  
→ Displayet viser det valgte bølgeområde.
- 3 Tryk i ca. 1 sekund på TUNING  $\wedge$ - eller  $\vee$ -knappen på forstærkeren og slip derefter knappen.  
→ Radioen opsøger automatisk en station med tilstrækkelig styrke.
- 4 Gentag proceduren indtil De har fundet en station, De vil lytte på.

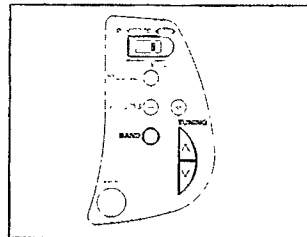

- Man finindstiller en svag station ved at bruge TUNING  $\wedge$ - eller  $\vee$ -knappen. Dette kan tit være nødvendigt for at få optimal modtagelse, og/eller for at få displayet til at vise den rigtige frekvens.

### Forbedring af RADIO-modtagelsen.

- Ved **FM**-lytning skal teleskopantennen trækkes helt ud. Vip og drej på teleskopantennen til De får den bedste modtagelse. Hvis signalet fra stationen er for kraftigt (hvis De er tæt på senderen), skubbes antennen indad.
- Ved **MW** og **LW**-lytning drejes hele apparatet så den indbyggede antenne står i en retning, der giver den bedste modtagelse. Teleskopantennen virker ikke.

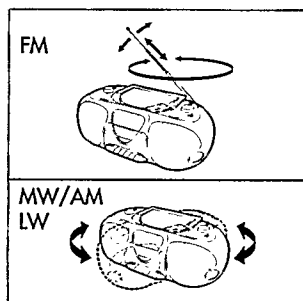
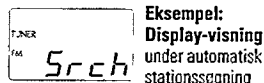

## Programming radio stations (29 preset stations)

De kan indlæse og lagre op til 29 stationer i radioens hukommelse. Når De har opsøgt en station på forvalget, viser displayet stationens nummer i forvalgshukommelsen (1...29).

- 1 Sæt POWER-knappen i stilling RADIO.
- 2 Tryk på PROGRAM-knappen for at aktivere programmeringsfunktionen.  
→ Under opsøgningen og indlæsningen blinker ordet PROGRAM i displayet.
- 3 Opsøg den station, der skal indlæses, med TUNING  $\wedge$  eller  $\vee$ -knappen på forstærkeren som tidligere beskrevet.  
→ Hvis frekvensen allerede er indlæst og lagret i hukommelsen, viser displayet forvalgsnummeret.
- 4 Tryk på PRESETS - / + to-knappen indtil displayet viser det forvalgsnummer mellem 1 og 29.
- 5 Tryk til slut på PROGRAM-knappen for at bekræfte indlæsningen.

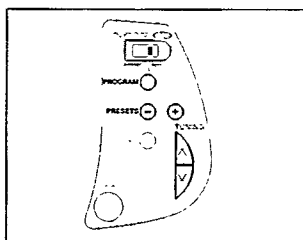

### Opsøgning af stationer der er indlæst på forvalget

- Tryk på PRESETS - / + til det ønskede forvalgsnummer ses i displayet

# CD-AFSPILLEREN.

## Afspilning af en CD-plade

- 1 Sæt POWER-knappen i stilling CD.
  - 2 Luk op for CD-afspilleren ved at trykke på OPEN-CLOSE-knappen.
  - 3 Læg en CD-plade i med den trykte side opad og luk låget igen.  
→ CD-afspilleren starter og scanner indholdet på CD-pladen.  
Displayet viser det totale antal melodier på pladen samt den totale spilletid og CD-afspilleren stopper igen.
  - 4 Start afspilning ved at trykke på PLAY-PAUSE ►-knappen.  
→ Displayet viser: Igangværende melodinummer og forbrugt tid af den melodi.
  - 5 Afspilningen stoppes helt ved at trykke på STOP ■-knappen.  
→ Displayet viser: Totalt antal melodier samt den totale spilletid.
- De kan afbryde afspilningen midlertidigt ved at trykke på PLAY-PAUSE ►-knappen. Afspilningen genoptages ved igen at trykke på PLAY-PAUSE ►-knappen.  
→ Displayet viser: Tiden på det øjeblikkelige sted på pladen blinker.

*Bemærk: CD-afspilleren stopper også, hvis:*

- De åbner CD-låget.
- De skifter om på POWER-knappen.
- CD-pladen er spillet færdig.

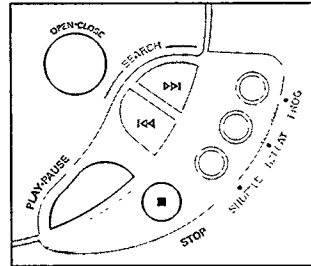

Display-visning når CD-låget er åbent.

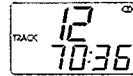

**Eksempel:**  
Display-visning i STOP- eller AFSPILNINGS-stilling: Melodinummer og tid.

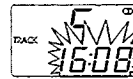

**Eksempel på display-visning i PAUSE-stilling:** Tiden på det øjeblikkelige sted på pladen blinker.

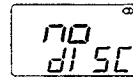

**Display-visning hvis** De har fejlbetjent CD-afspilleren, eller hvis den ikke kan "aflese" informationerne på CD-pladen (se afsnittet FEJLSØGNING).



Dansk

## Miljøinformation

Der er ingen overflødige materialer i emballagen. Vi har endvidere gjort vort bedste for at gøre det muligt at sortere emballagen i 3 hovedbestanddele: pap (den yderste kasse), fleksibel Polystyrene (buffermateriale), polyethylene (poser og anden beskyttende emballering).

**Apparatet består af materialer, der alle kan adskilles og genbruges, hvis apparatet - når det til sin tid skal kasseres - afleveres til et sted, der har specialiseret sig i adskillelse af apparater med henblik på genbrug. Gør Dem også bekendt med de lokale regler for bortkastning af indpakningsmaterialer, brugte batterier og gamle apparater.**

# CD-AFSPILLEREN.

## SØGNING - Hurtigt tilbage SEARCH ◀◀ og hurtigt frem SEARCH ▶▶

### Valg af en anden melodi

- Tryk én eller flere gange kortvarigt på SEARCH ◀◀ eller ▶▶-knappen for at komme til starten af den igangværende, en af de foregående eller en af de næste melodier på CD-pladen.
  - Displayet viser det valgte melodinummer.
  - CD-afspilleren begynder derefter automatisk at afspille den valgte melodi.
  - Hvis CD-afspilleren er i STOP-stilling, starter man afspilning ved at trykke på PLAY-PAUSE ▶-knappen.

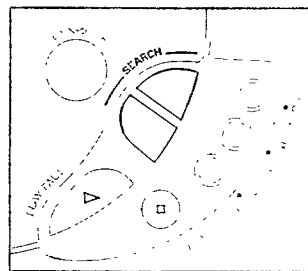

### Opsøgning af en bestemt passage under afspilning

- 1 Ved at trykke vedvarende på SEARCH ◀◀ eller ▶▶ kan De opsøge en bestemt passage længere tilbage eller længere fremme på CD-pladen.
  - Afspilning fortsætter med lavere lydstyrke.
- 2 Slip knappen når De har fundet den ønskede passage.

*Bemærk: Hvis shuffle eller repeat 1-funktionen er aktivéret, kan man kun søge frem eller tilbage i den igangværende melodi.*

## Afspilnings-funktionerne SHUFFLE og REPEAT

### SHUFFLE – Afspilning i vilkårlig rækkefølge

- 1 Tryk på SHUFFLE-knappen før eller under afspilning.
  - Alle melodier på CD-pladen (eller programmen) vil nu blive afspillet i vilkårlig rækkefølge.
- 2 De kommer igen tilbage til normal afspilning af CD-pladen ved påny at trykke på SHUFFLE-knappen.

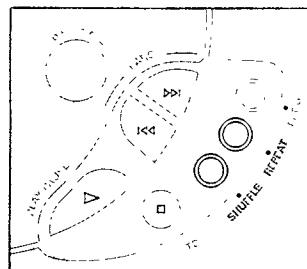

### REPEAT – Gentagelse af hele CD-pladen eller en melodi

- 1 Før eller under CD-afspilning: Ved at trykke gentagne gange på REPEAT-knappen viser displayet de forskellige muligheder for gentagelse:
  - **REPEAT:** den igangværende melodi bliver spillet om og om igen.
  - **REPEAT ALL:** hele CD'en bliver spillet om og om igen.
- 2 De kommer igen tilbage til normal afspilning af CD-pladen ved påny at trykke på REPEAT-knappen, indtil ordet "REPEAT" forsvinder i displayet.

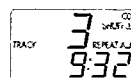

**Eksempel:**  
Display-visning ved den aktivérede afspilningsfunktion.

*Bemærkning: De kan aktivere forskellige afspilningsfunktioner samtidigt, f.eks. **gentaget** afspilning af alle melodier på CD-pladen i vilkårlig rækkefølge (SHUFFLE REPEAT ALL).*



# CD-AFSPILLEREN.

## Indprogrammering af bestemte melodier

De kan udvælge et antal melodier og lagre Dem i hukommelsen i den rækkefølge, De ønsker. De kan lagre et vilkårligt antal melodier med undtagelse af kun én. Dog kan der højst lagres 20 melodier i apparatets hukommelse.

- 1 Vælg det ønskede melodinummer med SEARCH **◀◀** eller **▶▶**-knappen.
- 2 Når det ønskede melodinummer ses i displayet, indlæses og lagres det i hukommelsen ved at trykke på PROG-knappen.  
→ I displayet ses ordet PROGRAM. Endvidere vises bogstavet **FULL** et kort øjeblik. Derefter vises det lagrede melodinummer.
- 3 Udvælg og indlæs på denne måde alle de ønskede melodinumre.
  - De kan se, hvilke melodinumre, der er indlæst, ved at trykke i mindst 2 sekunder på PROG-knappen.  
→ Displayet viser melodinumrene i den rækkefølge, de er indlæst i.

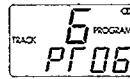
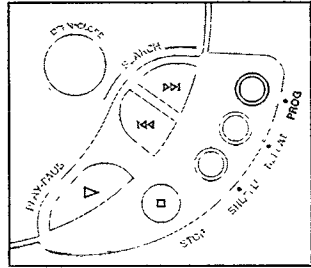

**Display-visning når**  
De lagrer et melodinummer.



**Display-visning hvis**  
De forsøger at lagre mere end 20 melodinumre.



**Display-visning hvis**  
De trykker på PROG-knappen, og der ikke er valgt nogen melodi.

## Afspilning af et CD-program

- Hvis De har valgt melodinumre, medens afspilleren var i STOP-stilling, skal De trykke på PLAY-PAUSE **▶▶**-knappen.
- Hvis De har valgt melodinumre under afspilning, skal De først trykke på STOP **■**-knappen og derefter på PLAY-PAUSE **▶▶**-knappen.

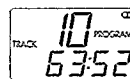

**Eksempel:**  
**Display-visning når**  
De afspiller CD-programmet.

## Sletning af et CD-program (i STOP-stilling)

- Tryk i STOP-stilling på STOP **■**-knappen.  
→ Displayet viser ordet PROGRAM, og programmet slettes.

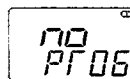

**Display-visning når**  
De sletter et CD-program.

*Bemærk: Programmet vil også blive slettet, hvis:*

- De afbryder for strømmen til apparatet.
- De åbner CD-låget.
- Hvis De sætter POWER-knappen i en anden stilling.

Dansk

# KASSETTEDECK.

## Afspilning af kassettebånd

- 1 Sæt POWER-knappen i stilling TAPE/OFF.
- 2 Luk op for kassetterummet ved at trykke på STOP-EJECT ■-knappen.
- 3 Læg et indspillet bånd i kassettelåget med den åbne side nedad.
- 4 Afspilning startes nu ved at trykke på PLAY ►-knappen.
- 5 Ved at trykke på ◀◀ - eller ▶▶-knappen kan De spole båndet henholdsvis hurtigt tilbage eller hurtigt fremad.
- 6 Båndet stoppes ved at trykke på STOP-EJECT ■-knappen.

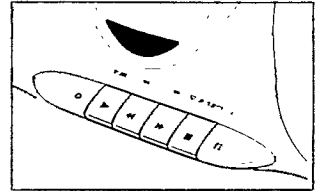
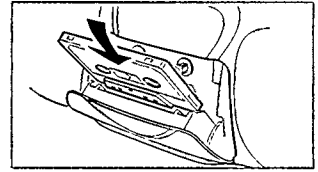

*Bemærk: Alle knapper udløses automatisk, når båndet er løbet ud.*

## Generelle oplysninger i forbindelse med optagelser

- Gør Dem bekendt med og overhold Copyright og andre rettigheder i forbindelse med optagelser.
- Ved optagelser i dette apparat skal De bruge kassettebånd af typen "NORMAL" (IEC type I). Apparatet egner sig ikke til optagelser på kassettebånd af type "CHROME" (IEC II) eller "METAL" (IEC IV).
- Kassettedecked indstiller automatisk den rigtige optagestyrke. Under optagelse virker følgende knapper ikke: VOLUME og 3 BAND GRAPHIC EQUALIZER.
- I de første 7 sekunder og de sidste 7 sekunder af et bånd vil der ikke blive optaget noget på båndet (indløbsbånd).

Dansk

### Sikring af båndene mod sletning eller overspilning:

- Hold den side af båndet, De ønsker at sikre mod sletning eller overspilning, ind mod Dem selv. Bræk så den lille tap i venstre side af kassetten af. Der kan nu ikke laves nye optagelser på den pågældende side af båndet.
- De kan igen gøre det muligt at lave optagelser på båndet ved at sætte et stykke tape over det hul, hvor tappen sad.

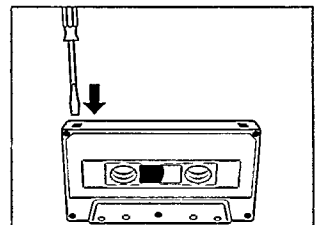

# KASSETTEDECK.

## Synkroniseret start af optagelse og afspilning af CD-plade

- 1 Sæt POWER-knappen i stilling CD.
- 2 Læg en CD-plade i CD-afspilleren og vælg om ønsket melodinumre.
- 3 Luk op for kassetterummet ved at trykke på STOP-EJECT ■-knappen.
- 4 Læg et tomt bånd i kassettelåget med den åbne side nedad.
- 5 Optagelse startes nu ved at trykke på RECORD ●-knappen.  
→ Afspilningen af CD-pladen eller CD-programmet starter automatisk. Det er ikke nødvendigt at starte CD-afspilleren separat.
- 6 De kan afbryde optagelsen midlertidigt ved at trykke på PAUSE ▬-knappen. Tryk igen på samme knap for at fortsætte optagelsen.
- 7 De kan stoppe helt for optagelsen ved at trykke på STOP-EJECT ■.

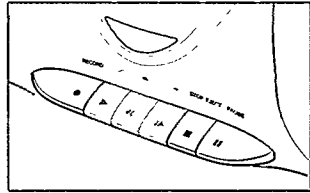
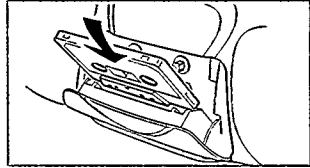

*Bemærk: Man kan starte optagelse, når apparatet er i forskellige stillinger:*

- Hvis CD-afspilleren er sat i PAUSE-stilling, starter optagelsen fra det øjeblikkelige sted på CD-pladen (ved enten at trykke på ◀SEARCH- eller SEARCH▶-knappen).

- Hvis CD-afspilleren er i STOP-stilling, starter optagelsen fra begyndelsen af CD-pladen eller CD-programmet.

## Optagelse fra radio eller mikrofon.

- 1 Sæt POWER-knappen i stilling TAPE/OFF eller RADIO.
- 2 Gør den valgte lydkilde klar til optagelse:  
- **RADIO:** Stil ind på den ønskede station.  
- **TAPE/OFF (mikrofon):** Sæt stikket (3,5mm) på mikrofonledningen i MIC-bøsningen på apparatet. Sæt VOLUME-kontrollen i mini-mumstilling (0). Det er ikke muligt at have medhør på under mikrofonoptagelser.
- 3 Luk op for kassetterummet ved at trykke på STOP-EJECT ■-knappen.
- 4 Læg et tomt bånd i kassettelåget med den åbne side nedad.
- 5 Optagelse startes nu ved at trykke på RECORD ●-knappen.
- 6 De kan afbryde optagelsen midlertidigt ved at trykke på PAUSE ▬-knappen. Tryk igen på samme knap for at fortsætte optagelsen.
- 7 De kan stoppe optagelsen ved at trykke på STOP-EJECT ■-knappen.

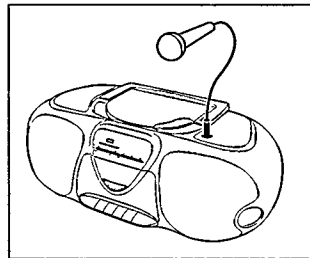

Dansk

*Bemærk: Ved optagelser af et radioprogram eller en CD-plade kan De tilslutte en mikrofon og dermed mixe egen lyd fra mikrofonen med ind i optagelsen. På den anden side set skal De også passe på, at der ikke er tilsluttet nogen mikrofon, hvis De ønsker en uforstyrret optagelse af et radioprogram eller en CD-plade.*

# GENEREL INFORMATION

## Generel vedligeholdelse.

- Udsæt ikke apparat, batterier, CD-plader eller kassettebånd for fugtighed eller regn, sand eller ekstrem varme forårsaget af varmeafgivende apparater eller direkte sollys.
- De mekaniske dele i apparatet har selvsmedende lejer, der ikke må smøres med olie eller fedt !
- De kan rengøre apparatet med et blødt let fugtigt vaskeskind. Brug aldrig rengørings- eller rensmidler da dette kan forårsage korrosionsangreb på anlæggets ædlere dele.

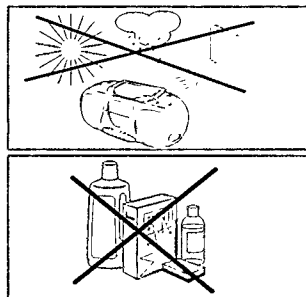

## Vedligeholdelse af kassettedeck'et.

For at tilsi­kre god kvalitet på optagelser og afspilninger skal tonehovedet (A), capstanaksler (B) og gummitryk­rullen (C) renses for ca. hver 50 timers drift. Brug en blød, fnugfri klud let fugtet med lidt sprit eller en speciel rens­væske til rensning af tonehoveder.

- Tryk på PLAY-knappen og rens gummitryk­rullerne (C).
- Tryk på PAUSE-knappen og rens derefter kapstanaksel (B) og tonehoveder (A).

*Bemærk: De kan også rens­e tonehovedet ved at køre et renskassettebånd én gang igennem.*

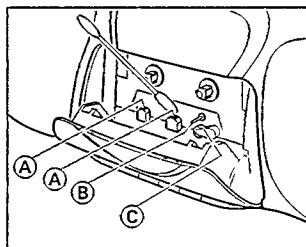

## Vedligeholdelse af CD-afspilleren og behandling af CD-plader

- Berør aldrig CD-afspillerens laserlinse (X)!
- Hvis anlægget flyttes fra et koldt til et varmere rum, kan der komme dug (kondensvand) på CD-afspillerens laserlinse. Det er da ikke muligt at afspille CD-plader. Lad apparatet stå og akklimatisere et stykke tid i det varme rum, så duggen på linsen forsvinder.
- CD-pladen tages op ad CD-kassetten ved at trykke på midt­ertappen og samtidig løfte pladen op.
- Tag altid på en CD-plade i kanten og læg den altid tilbage i kassetten efter brug.
- De kan tørre en CD-plade af med en blød, fnugfri klud ved at bevæge kluden i lige linier fra midten og ud mod plade­kanten. Brug af rens­midler ødelægger pladen!
- Skriv aldrig på en CD-plade og sæt heller aldrig etiketter eller lign. på den.

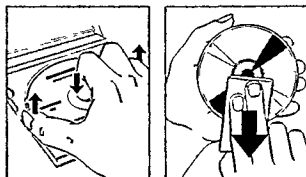
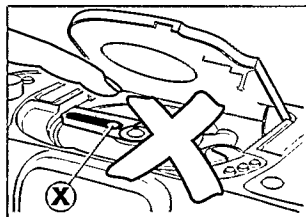

***Dette produkt overholder det gældende EU-direktiv vedrørende radiostøj.***

**Advarsel:** Usynlig laserstråling ved åbning når sikkerhedsafbrydere er ude af funktion. Undgå at blive udsat for stråling.

# FEJLSØGNING.

- Hvis der opstår en fejl i Mini-Systemet, beder vi Dem venligst kontrollere nedenstående punkter, før De afleverer apparatet til reparation.
- Hvis anlægget derefter stadig ikke fungerer, som det skal, skal De henvende Dem til Deres forhandler eller til Philips.

## ADVARSEL!

**Forsøg under ingen omstændigheder på selv at reparere Mini-Systemet, da garantien derved falder bort.**

PROBLEM	MULIG ÅRSAG:	MULIG LØSNING:
<b>Ingen strøm, ingen lyd</b>	Lydstyrken er forkert.	Regulér lydstyrken med VOLUME.
	Der er tilsluttet hovedtelefoner.	Træk hovedtelefonstikket ud.
	Netledningen er ikke sat rigtigt i.	Sæt netledningen rigtigt i.
	Batterierne er brugt op.	Sæt nye batterier i.
	Batterierne er sat forkert i.	Sæt batterierne rigtigt i.
	Skift over fra lysnetstrømforsyning til batteristrømforsyning.	Træk det stikket ud af MAINS-bøsningen på apparatet.
<b>Apparatet reagerer ikke, når der trykkes på nogen af knapperne.</b>	Apparatet er elektrostatisk opladet.	Træk stikket ud af stikkontakten og sæt det i igen efter nogle få sekunder.
<b>Dårlig radiomodtagelse.</b>	Svagt antennesignal.	Regulér antennen så modtagelsen bliver optimal: FM: Vip og drej på teleskopantennen. MW/LW: Drej hele apparatet.
	Interferens fra andre apparater i nærheden, f.eks. TV, video, computer, termostater, lysstofrør, motorer etc.	Lav afstanden mellem apparatet og det forstyrrende apparat større.
<b>Displayet viser no disc eller Cd Err</b>	CD-pladen er meget ridset eller beskadiget.	Udskift eller rens CD-pladen, se afsnittet "Vedligeholdelse".
	Der er ingen CD i CD-afspilleren.	Læg en CD-plade i.
	CD-pladen er lagt i med den forkerte side opad.	Læg CD-pladen i med den trykte side opad.
	Der er dug på laserlinsen.	Vent til apparatet er akklimatiseret.
<b>Der bliver sprunget melodier over på CD-pladen.</b>	CD-pladen er snavset eller beskadiget.	Udskift eller rens CD-pladen.
	SHUFFLE- eller PROGRAM-funktionen er aktivéret.	Sluk for SHUFFLE- eller PROGRAM-funktionen.
<b>Dårlig kassette-lydkvalitet.</b>	Snavs og støv på tonehovederne.	Rens tonehoveder, kapstanaksel og trykruller, se afsnittet "Vedligeholdelse".
	Brug af ikke egnede kassettebånd (METAL eller CHROME).	Brug kun bånd af type "NORMAL" (IEC I) til optagelser.
<b>Der sker ingen optagelse på båndet.</b>	Det ilagte bånd er beskyttet mod optagelse.	Fjern optagebeskyttelsen.

Dansk















English

Français

Español

Deutsch

Nederlands

Italiano

Svenska

Dansk

Suomi

Ελληνικά

Português

**CLASS 1  
LASER PRODUCT**

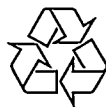

3103 306 14545

BB9507

## Free Manuals Download Website

<http://myh66.com>

<http://usermanuals.us>

<http://www.somanuals.com>

<http://www.4manuals.cc>

<http://www.manual-lib.com>

<http://www.404manual.com>

<http://www.luxmanual.com>

<http://aubethermostatmanual.com>

Golf course search by state

<http://golfingnear.com>

Email search by domain

<http://emailbydomain.com>

Auto manuals search

<http://auto.somanuals.com>

TV manuals search

<http://tv.somanuals.com>