

Clock Radio

AJ3136



PHILIPS

Download from www.Somanuals.com. All Manuals Search And Download

1

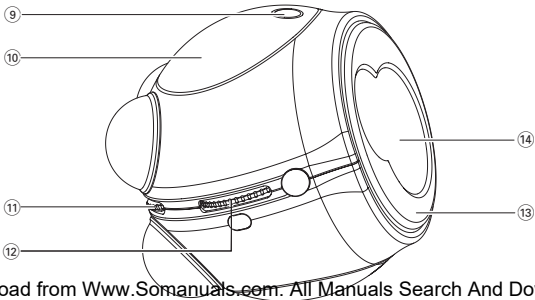
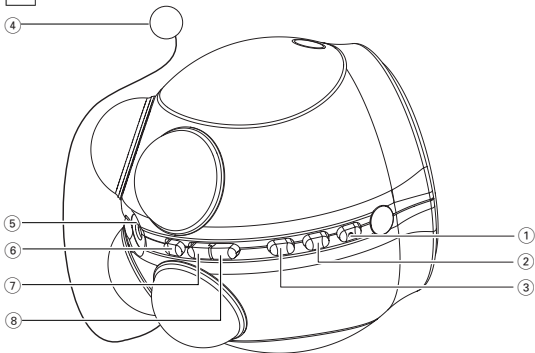

ALARM : 🎵

ALARM : 🔔

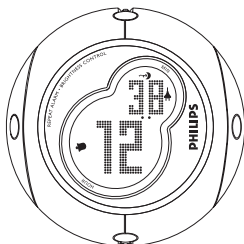
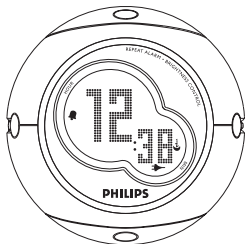

ALARM : 🐱

ALARM : 📞

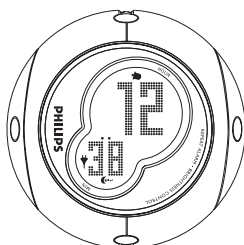
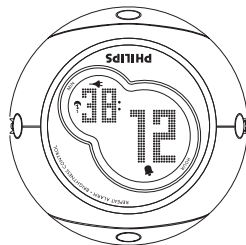

N Norge

Advarsel: For å redusere faren for brann eller elektrisk støt; skal apparatet ikke utsettes for regn eller fuktighet.

Typeskilt finnes på apparatens underside.

Observer: Nettbryteren er sekundert innkoplet. Den innebygde nettdelen er derfor ikke frakoplet nettet så lenge apparatet er tilsluttet nettkontakten.

KONTROLKNAPPER (Se)

① ALARM RESET / SLEEP

- stopper alarmen i 24 timer
- aktiverer sove-funktionen og justerer sove-tidspunktet

② ALARM ON / OFF : tænder og slukker for vækkefunktionen

③ RADIO ON / OFF - tænder og slukker for radioen

④ Pigtail - forbedrer modtagelsen ved FM radio

⑤ Bøsning til AC/DC 7,5 V adapter

⑥ SET AL / TIME- indstiller uret og tidspunkt for vækning

⑦ MIN + : justerer minuttallet ved ur og alarm-tidspunkt

⑧ HOUR + : justerer timetallet ved ur og alarm-tidspunkt

⑨ Dør til Batteri-rum - åbnes for at isætte 4 x R6/UM3/AA batterier (ikke inkluderet) for back-up af uret i hukommelsen

⑩ RESET - tryk hvis apparatet / displayet ikke reagerer på tryk på knapperne

⑪ VOLUME - justerer lydstyrken

⑫ TUNING - indstiller på radio-stationer

⑬ REPEAT ALARM•BRIGHTNESS CONTROL

- slukker for alarmen i 5 minutter
- ændrer lysstyrken i displayet
- stopper SLEEP(sove)-funktionen

⑭ DISPLAY - viser ur og vækketider samt status



STRØMFORSYNING

Batterier (ekstra)

- 1 Luk batterirummets dæksel op og isæt fire batterier (det er bedst at bruge PHILIPS POWER LIFE eller alkaline), type R6, UM3 eller AA som vist i rummet.
- 2 Fjern batterierne fra apparatet, når de er opbrugte, eller hvis apparatet ikke skal anvendes i længere tid.
 - Når batterierne er ved at være opbrugte, vises  på displayet. Radioen og baggrundsbelysningen fungerer ikke, men displayet og den energibesparende summetonevækker virker stadigvæk.
 - Når batterierne skal udskiftes, vil ur og vækketidspunkt blive gemt af selvforsynende strømreserve i indtil 1 minut (se 'Selvforsynende strømreserve')
 - Sørg for at der er slukket for radioen for at spare batterienergi.

Alle batterier indeholder kemikalier og skal derfor bortkastes på forsvarlig vis.

Lysnetadapter

- 1 Tilslut lysnetadapteren til apparatets DC bøsning og til stikkontakten.
 -  angiver, at apparatet nu drives via adapteren.
- Sørg for at adapteren er rigtigt forbundet for at spare batterienergi!
- 2 Netafbryderen er sekundært indkoblet og afbryder ikke strømmen fra nettet. Den indbyggede netdel er derfor tilsluttet til lysnettet så længe netstikket sidder i stikkontakten.
 -  indikatoren går udt.

BEMÆRK: For at undgå at beskadige apparatet, må man kun anvende den medleverede adapter!

SELVFORSYENDE STRØMRESERVE

Med den selvforsynende strømopbakning bliver indstillingerne for dagen samt vække- og urtidspunkterne gemt i op til 1 minutter, når der er en strømafbrydelse f.eks. AC strømsvigt eller ved udskiftning af batterier.

Hele clockradio- og baggrundsbelysningen bliver afbrudt. Så snart strømforsyningen kommer tilbage, viser displayet det rigtige tidspunkt.

- Hvis strømforsyningen kommer tilbage efter 1 minut, vil demo funktionen komme frem, og det vil være nødvendigt at indstille uret og vækketidspunkt igen.

SVAGE BATTERIER

Hvis du har isat batterier, vil indikatoren for svage batterier  lyse, når :

- Batterierne er svage.

Når batteriet giver lav strømforsyning, vil hverken radio/søvn, lydeffekter eller det bagerste lys virke.

Betjening af hvilken som helst vække-funktion (Radio/Summeldy/ Undervandsbåd/Frø) skifter automatisk til en lav summen bip frekvens.

- Hvis der trykkes på **RADIO ON / OFF, ALARM RESET / SLEEP** eller **REPEAT ALARM•BRIGHTNESS CONTROL** vil batteri lav indikatoren blinke i 5 sekunder og holder så op med at blinke.

GENERELLE EGENSKABER

Reset (nulstil)

Hvis man modtager eksterne forstyrrelser f.eks. statisk elektricitet fra gulvtæpper, tordenstorme mv., der påvirker apparatets display og elektroniske funktioner, kan man med RESET fjerne alle tidligere indstillinger og begynde forfra igen.

- Brug en kuglepen til at trykke på **RESET**, søm sidder inde i batterirummet.

DEMO FUNKTION

Når apparatet for første gang tilsluttes strøm eller er blevet genstartet vil, 'PHILIPS' løbe hen over demonstrations-displayet.

- Tryk på **SET AL / TIME** for at gå væk fra demo funktionen, før tider indstilles eller tryk på **RADIO ON / OFF** eller **ALARM RESET / SLEEP** for at skifte til radioen.

Belysnings-styrke

Tryk på **REPEAT ALARM•BRIGHTNESS CONTROL** én eller flere gange.

- Lysstyrken på display vil ændres i denne sekvens:
klar → **mellem** → **dæmpet** (ved brug af vekselstrøms-adapter)
- Lysstyrken på display vil ændres i denne sekvens:
ingen → **klar (5 sekunder)** → **INGEN** (ved batteridrift)

NB:

Når alarmen eller **SLEEP**(sove)-funktionen er aktiveret, kan lysstyrken ikke justeres.

INDSTILLING AF URET OG VÆKKETIDSPUNKT

Uret kører på 24 timers urværk.

At indstille uret:

1. Tryk på **SET AL / TIME** 2 gange inden for et sekund for at komme til ur indstillingsfunktionen.
→ Tidspunktet blinker, og De kan høre et kort bip.
2. Der trykkes på **HOURL +** eller **MIN +** og holdes nede for at justere time- og minuttallet. Slip **HOURL +** eller **MIN +**, når du er nået frem til den korrekte indstilling.
3. Efter at både timer og minutter er indstillede, tryk på **SET AL / TIME** som bekræfter indstillingen.
→ De vil høre to korte bip.



INDSTILLING AF VÆKKETIDSPUNKT

1. Tryk på **SET AL / TIME** én gang for at komme til vækketidspunkt funktionen. Alarm →  lyser og vækketidspunktet blinker. De vil høre et kort bip.
2. Der trykkes på **HOURL +** eller **MIN +** og holdes nede for at justere time- og minuttallet. Slip **HOURL +** eller **MIN +**, når du er nået frem til den korrekte indstilling.
3. Efter at både timer og minutter er indstillede, tryk på **SET AL / TIME** som bekræfter indstillingen.
→ De vil høre to korte bip.
→ Display vender tilbage til den indstillede tid.
- Indstilling af uret bekræftes også automatisk 10 sekunder efter, at du har indstillet tiden.
- Alarmtiden kan ikke justeres, når alarmen er i gang, eller når funktionen gentagelse af alarm er aktiveret.

RADIO (Kun på FM)





- 1 Tryk på **RADIO ON / OFF** én gang for at tænde for radioen.
→ Vises **ON** kort i displayet.
- 2 Justér **TUNING** for at finde din radio-station.
- 3 Justér lyden ved hjælp af **VOLUME**.
- 4 Tryk på **RADIO ON / OFF** for at slukke.

Forbedring af radio-mottagelsen:

Vækkes alarmen helt ud for at få den bedste modtagelse.

BRUG AF VÆKKEFUNKTIONEN

GENERELT (Se 2)

Hvis De ønsker at bruge vækkefunktionen, skal vækketidspunktet indstilles, før De vælger Deres vækkelyd. Ved at dreje apparatet i 4 forskellige stillinger, kan De vælge Radio (FM)  / Summer  / Undervandsbåd  / Frø  som vækkelyd.

Mens apparatet drejes, AJ3136 vil det efterfølgende ske. De vil:

- høre en speciel summende lyd
- se det bagerste lys blinke kort.

Time og minut display vil også justeres til at passe til den nye drejede position.

RÅD:

- Hvis De ønsker at de-aktivere eller aktivere den summende lyd, tryk på og hold nede **HOUR +** og **RADIO ON / OFF** knapperne samtidig.
- Når batterierne på AJ3136 er ved at være brug op, blinker batteri-ikonet . Intet lys eller lydfejl vil ses eller høres.

Indstilling af vækkefunktionen

1. Tryk på **ALARM ON / OFF** én gang for at slå vækkefunktionen til.

→  lyser.

2. Drej apparatet, så symbolet med  den lydeffekt, De ønsker skal vække Dem, vender opad.

Når vækketidspunktet nås, vil Radio, Summer, Undervandsbåd eller Frø slå til i ca. 30 minutter, og vækkeindikatoren blinker.

- Kun til summerfunktionen: den blide vækkelyd øger bip tonefrekvensen i løbet af nogle sekunder

SLUKNING AF ALARMEN

GENINDSTILLING AF 24 TIMERS ALARM

Hvis du vil stoppe alarmen med det samme men samtidig ønsker at gemme indstillingen til næste dag:

• Tryk på **ALARM RESET / SLEEP**

→ De vil høre lyden "Ding Dong" som bekræftelse på 24 timers fortsat aktivering.

GENTAG ALARM

Alarmen vil blive gentaget med 5 minutters mellemrum.

- Mens alarmen høres, trykkes på **REPEAT ALARM•BRIGHTNESS CONTROL**
→ Alarm-indikatoren blinker, når alarmen gentages.
- Gentag hvis ønsket.

ANNULLERING AF ALARM

- Mens vækkefunktionen er aktiveret eller i gentagen vækkefunktion, tryk på **ALARM ON / OFF** én gang. Vækkefunktionen vil blive slået helt fra.
→ Vækkefunktions-indikatoren kommer frem.

SLEEP (SOVE- FUNKTION)

Om Sleep

Dette apparat har en indbygget sove-timer, som gør det muligt, at radioen slukkes automatisk efter en bestemt tidsperiode. Der er fire muligheder.

Indstilling af og slukning af SLEEP

1 Tryk på **ALARM RESET / SLEEP** for at tænde for radioen.

2 Indenfor 1 sekund trykkes på **ALARM RESET / SLEEP** én eller flere gange for at vælge sove-tid.

- Mulighederne for sove-tid:

SL : 30, SL : 20, SL : 10 og **OFF**.

→ I disolayet vises der .

3 For at annullere sleep trykkes på:

– en eller flere gange på **ALARM RESET / SLEEP** indtil  ikke længere ses på displayet.

– **REPEAT ALARM•BRIGHTNESS CONTROL**

VEDLIGEHOLDELSE

- Hvis du ikke bruger apparatet i lang tid, skal hovedstikket tages ud af stikkontakten i væggen og batterierne til back-up af uret i hukommelsen tages ud.
- Udsæt ikke apparatet for fugt, regn, sand eller overophedning forårsaget af et varmeapparat eller direkte sollys.
- Brug en blød, fugtig klud eller et vaskeskind til at rengøre apparatet. Brug ikke rengøringsmidler, som indeholder benzol, fortyndingsvæske osv., da disse kan ødelægge ydersiden.

MILJØMÆSSIGE OPLYSNINGER

Vi bruger mindst muligt pakke-materiale, og kun papir og pap.
Dit apparat består af materialer, som kan genbruges, hvis det skilles ad af en fagmand. **Venligst overhold de lokale regler ved bortskaffelse af pakkematerialer, brugte batterier og gammelt udstyr.**

PROBLEMLØSNING

Hvis der opstår et problem, checkes nedenstående liste, før apparatet indleveres til reparation.
Hvis du ikke kan løse problemet ved at følge nedenstående, bør du kontakte din forhandler eller dit service-center.

ADVARSEL: *Prøv under ingen omstændigheder at reparere dit apparat selv, da dette vil gøre garantien ugyldig. Åbn ikke apparatet, da der er risiko for elektrisk stød!*

Ingen lyd

- Der er ikke skruet op for lydstyrken
- Justér VOLUME

Ingen baggrundslys i displayet / radioen virker ikke

- *vekselstrøms-hovedstikket sidder ikke fast i stikkontakten*
- Isæt stikket ordentligt

Der er ingen baggrundsbelysning / displayet virker ikke / radio og alarm virker ikke

- *Elektrostatisk udladning / Elektriske forstyrrelser: apparatet står for tæt ved et TV, en videobåndoptager eller en computer.*
- Brug en kuglepen til at trykke på **RESET**, som sidder inde i batterirummet.. Eller fjern vækselstrøms/jævnstrøms-adapteren og batterier i 5 minutter, før de sættes i igen

Periodisk knitrende lyd ved FM modtagelse

- *Svagt signal*
- Træk antennen helt ud og indstil den

Alarmen virker ikke

- *Alarm-tidspunktet/ funktionen er ikke indstillet/slået til*
- Se **INDSTILLING AF ALARM**
- *Lydstyrken er for lav til at høre radio*
- Øg lydstyrken
- *RADIOen er ikke indstillet på en radio-station*
- Indstilling på en radio-station

Raslende lyd. Er der løse dele?

Nej. De vil høre en svag raslelyd, hvis de ryster apparatet. Dette er helt normalt, da AJ3136 har en specielt kontaktanordning inde i apparatet, som viser rotation.

***Dette apparat overholder EU's krav vedrørende radiostøj.
Typeskiltet og produktionsnummeret findes inde i batterirummet.***

Meet Philips at the Internet
<http://www.philips.com>

Português

Dansk

Svenska

Suomi

Ἑλληνικά

Polski



AJ 3136



Free Manuals Download Website

<http://myh66.com>

<http://usermanuals.us>

<http://www.somanuals.com>

<http://www.4manuals.cc>

<http://www.manual-lib.com>

<http://www.404manual.com>

<http://www.luxmanual.com>

<http://aubethermostatmanual.com>

Golf course search by state

<http://golfingnear.com>

Email search by domain

<http://emailbydomain.com>

Auto manuals search

<http://auto.somanuals.com>

TV manuals search

<http://tv.somanuals.com>