

PHILIPS

AJ 3720 Clock Radio



Instructions for use
Mode d'emploi
Instrucciones de manejo
Bedienungsanleitung
Gebruiksaanwijzing
Istruzioni per l'uso
Manual de utilização
Brugsanvisning
Bruksanvisning
Käyttöohje
Οδηγίες χρήσεως



PHILIPS

(N) Norge

ADVARSEL

Typeskilt finnes på apparatens bakside.

Observer: Nettbryteren er sekundert innkoplet. Den innebygde nettdelen er derfor ikke frakoplet nettet så lenge apparatet er tilsluttet nettkontakten.

For å redusere faren for brann eller elektrisk støt, skal apparatet ikke utsettes for regn eller fukighet.

(I) Italia

DICHIARAZIONE DI CONFORMITA'

Si dichiara che l'apparecchio AJ 3720 Philips risponde alle prescrizioni dell'art. 2 comma 1 del D. M. 28 Agosto 1995 n. 548.

Fatto a Eindhoven, il 20/05/1997

Philips Sound & Vision
Philips, Glaslaan 2, SFF 10
5616 JB Eindhoven, The Netherlands

Important notes for users in the U.K.

Mains plug

This apparatus is fitted with an approved moulded 13 Amp plug. To change a fuse in this type of plug proceed as follows:

- Remove fuse cover and fuse.
- Fix new fuse which should be a BS1362 5 Amp, A.S.T.A. or BSI approved type.
- Refit the fuse cover.

If the fitted plug is not suitable for your socket outlets, it should be cut off and an appropriate plug fitted in its place.

If the mains plug contains a fuse, this should have a value of 5 Amp. If a plug without a fuse is used, the fuse at the distribution board should not be greater than 5 Amp.

Note: The severed plug must be disposed to avoid a possible shock hazard should it be inserted into a 13 Amp socket elsewhere.

How to connect a plug

The wires in the mains lead are coloured with the following code: blue = neutral (N), brown = live (L). As these colours may not correspond with the colour markings identifying the terminals in your plug, proceed as follows:

- Connect the blue wire to the terminal marked N or coloured black.
- Connect the brown wire to the terminal marked L or coloured red.
- Do not connect either wire to the earth terminal in the plug, marked E (or ⚡) or coloured green (or green and yellow).

Before replacing the plug cover, make certain that the cord grip is clamped over the sheath of the lead - not simply over the two wires. Copyright in the U.K.:

Recording and playback of material may require consent. See Copyright Act 1956 and The Performer's Protection Acts 1958 to 1972.

English 4

Français 13

Español 22

Deutsch 31

Nederlands 40

Italiano 49

Português 58

Dansk 67

Svenska 76

Suomi 85

Ἑλληνικά 94

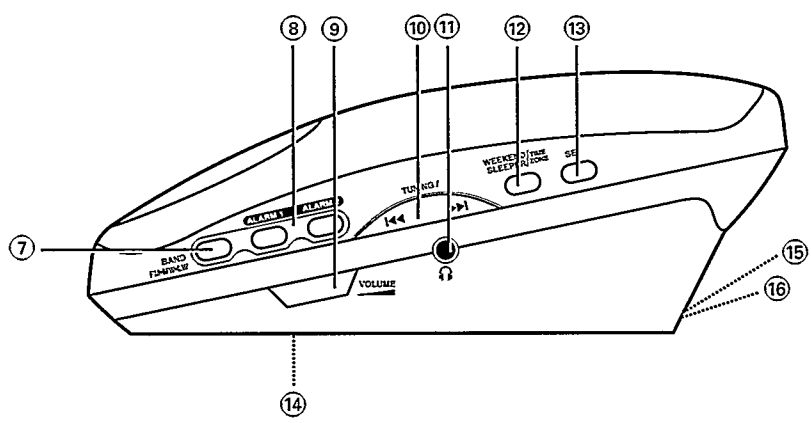
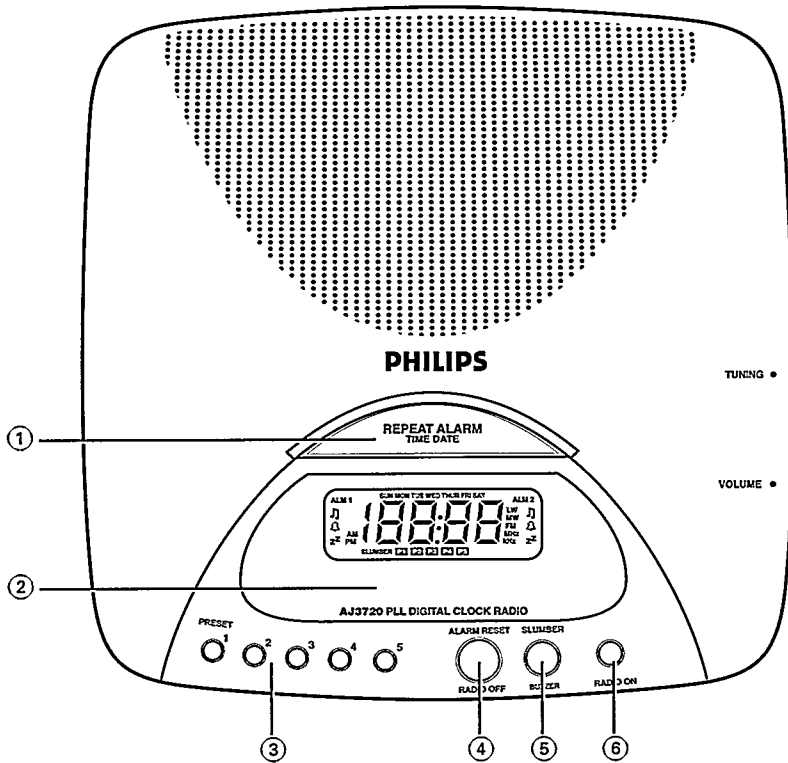

PANNEAU SUPERIEUR, FRONTAL ET LATERAL

① REPEAT ALARM/TIME DATE:

- Pour éteindre le réveil pendant un délai de 9 minutes
- Pour afficher/ajuster la date (mois et jour) et l'année
- Pour réafficher l'heure d'horloge

② DISPLAY: Pour indiquer l'état de l'appareil

③ PRESET 1-5:

- Pour sélectionner une station de radio pré réglée
- Pour sélectionner une station de radio pré réglée pour le réveil

④ ALARM RESET/RADIO OFF:

- Pour arrêter le réveil actif pendant 24 heures
- Pour entièrement désactiver le mode réveil 1 ou réveil 2
- Pour éteindre la radio

⑤ SLUMBER/BUZZER

- Pour activer/désactiver l'arrêt programmé
- Pour sélectionner la fonction sonnerie pour le réveil 1 ou 2

⑥ RADIO ON

- Pour allumer la radio
- Pour passer à l'affichage radio pendant 10 secondes
- Pour sélectionner la fonction radio pour le mode réveil 1 ou 2

⑦ BAND: Pour sélectionner la bande d'ondes

⑧ ALARM 1: Pour régler, visualiser ou désactiver le mode réveil 1

ALARM 2: Pour régler, visualiser ou désactiver le mode réveil 2

⑨ VOLUME: Pour ajuster le niveau de son de radio

⑩ TUNING / << ou >> (vers le haut ou vers le bas)

- Pour syntoniser les stations radio automatiquement ou manuellement
- Pour ajuster les réglages de l'heure de l'horloge, de l'heure de réveil, de la date, de l'année, et du fuseau horaire.

⑪ 🎧: prise de casque de 3,5 mm

⑫ WEEKEND SLEEPER/TIME ZONE:

- Pour activer ou désactiver la fonction sommeil week-end pour le mode réveil 1 ou 2
- Pour sélectionner le fuseau horaire

⑬ SET:

- Pour confirmer les stations pré réglées mémorisées
- Pour activer le mode de réglage de l'heure d'horloge

⑭ BRIGHTNESS CONTROL: Pour changer la luminosité de l'éclairage d'affichage

⑮ Antenne en enroulement: Pour réception FM

⑯ MAINS: Pour relier l'appareil à l'alimentation secteur

BRANCHEMENT SUR SECTEUR

1. Vérifiez que la tension secteur indiquée sur la plaque signalétique (sous l'appareil) correspond à la tension de secteur local. Si ce n'est pas le cas, consultez votre revendeur ou le service après-vente.
 - Si l'appareil est pourvu d'un sélecteur de tension qui se trouve au coin droit inférieur de l'appareil, ajustez le sélecteur de manière qu'il corresponde au secteur local.
2. Branchez la fiche d'alimentation dans la prise murale.
 - L'alimentation est maintenant sous tension et les chiffres de l'affichage commencent à clignoter. Il vous faudra maintenant mettre l'horloge à l'heure.
3. Pour couper entièrement l'alimentation secteur, retirez la fiche secteur de la prise murale.

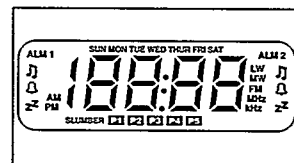
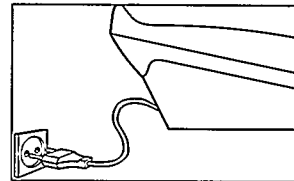

INSTALLATION

Panne de courant

L'appareil s'éteindra entièrement en cas de panne de courant. Commencez par débrancher l'appareil, puis reconnectez-le au bout de 3 secondes ou plus. La plupart des réglages resteront en mémoire, mais vous devrez régler à nouveau l'heure de l'horloge, la date et l'année.

Raccordement de casque / haut-parleurs

Reliez la fiche de casque / haut-parleurs de 3,5 mm à la prise .

→ Le haut-parleur intégré est désormais rendu inactif.

Luminosité d'éclairage

Ajuster la commande BRIGHTNESS pour modifier la luminosité de l'affichage.

→ Deux réglages sont prévus: BRIGHT (brillant) → DIM (faible)

Affichage d'horloge

L'heure est affichée au moyen de l'horloge de 24 heures.

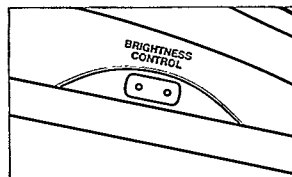
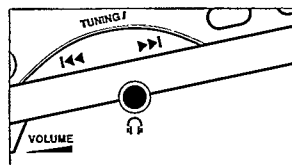

REGLAGE DE L'HEURE, DE LA DATE ET DE L'ANNEE

Généralités

Réglez séparément les données de l'heure, de la date et de l'année.

Réglage de l'heure

1. Le cas échéant, appuyez sur le bouton **REPEAT ALARM/TIME DATE**, jusqu'à ce que l'affichage indique le mode heure.
 - Si l'affichage d'heure, **00:00** clignote déjà, passez à l'instruction 3.
2. Appuyez sur **SET** pour activer le mode de réglage.
 - L'affichage d'heure commencera à clignoter.
3. Utilisez **TUNING /** **◀** ou **▶** pour ajuster les heures et les minutes.
 - Lorsque **TUNING /** **◀** ou **▶** est enfoncé, l'affichage indiquera un défilement rapide et continu avant ou arrière des minutes et des heures.
 - Appuyez brièvement et plusieurs fois sur **TUNING /** **◀** ou **▶** pour régler l'heure minute par minute.
4. Appuyez sur **SET** lorsque vous atteignez l'heure correcte.

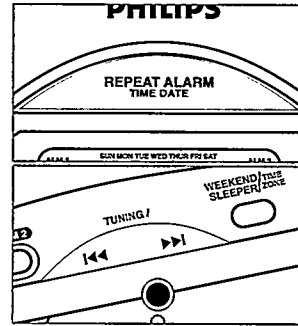

Réglage de la date et de l'année

Les deux modes d'affichage de jour et d'année seront affichés pendant 10 secondes, avant que l'affichage d'heure d'horloge réapparaisse.

Les modes de date se rapportent au mois et au jour, par exemple 31 décembre sera affiché sous forme 12-31.

- Il n'est pas nécessaire de régler les jours de la semaine (MON-SUN), car ce réglage s'effectuera automatiquement, lorsque vous aurez réglé la date et l'année correctement.

1. Appuyez plusieurs fois sur le bouton **REPEAT ALARM/TIME DATE** jusqu'à ce que l'affichage indique le mode que vous désirez régler (date/année).
2. Utilisez **TUNING /** **◀** ou **▶** pour régler le mois, le jour et l'année.
 - **TUNING /** **◀** ou **▶** enfoncé, l'affichage indiquera un défilement rapide et continu avant ou arrière des jours/années.
 - Appuyez brièvement et plusieurs fois sur **TUNING /** **◀** ou **▶** pour régler l'affichage jour par jour ou année par année.
 - Appuyez sur **SET** lorsque vous atteignez la date et l'année correctes.
3. La date et l'année sont maintenant réglées. Appuyez sur le bouton **REPEAT ALARM/TIME DATE**, si vous désirez retourner immédiatement à l'affichage d'horloge.

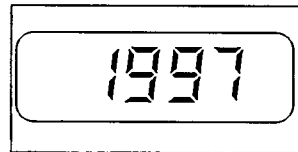
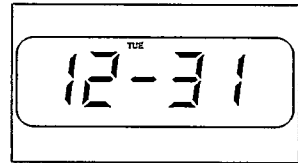

REGLAGE DU FUSEAU HORAIRE

Cette fonction vous permet de régler l'affichage d'horloge avec un maximum de 2 heures d'écart par rapport à l'heure locale normale. Ceci peut s'avérer utile si vous désirez passer sur l'heure d'été ou l'heure d'hiver si il y a une différence d'heure saisonnière. Assurez-vous de régler le fuseau horaire sur 00:00 lorsqu'il n'y a pas de différence d'heure.

1. Appuyez une fois sur le bouton **WEEKEND SLEEPER/TIME ZONE**.
→ Si l'affichage indique un réglage de fuseau horaire de 00:00, ceci indique qu'aucune différence horaire n'a été sélectionnée.
2. Appuyez brièvement sur TUNING ◀◀ ou sur ▶▶ pour sélectionner un maximum de -2:00 ou de 2:00 heures d'écart.
3. Appuyez deux fois sur le bouton **WEEKEND SLEEPER/TIME ZONE**, si vous désirez quitter immédiatement l'affichage de fuseau horaire.

Remarque: Si vous appuyez deux fois sur le bouton **WEEKEND SLEEPER/TIME ZONE** avant de régler la différence d'heure, l'affichage indique 'Auto' ou 'Std'.

- La fonction 'Auto' et 'Std' se trouve sur le modèle AJ3740 seulement.
- Appuyez à nouveau sur **WEEKEND SLEEPER/TIME ZONE** jusqu'à ce que l'affichage indique le fuseau horaire.

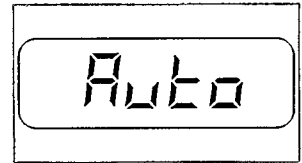
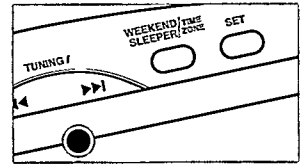

RECEPTION RADIO

Lorsque vous allumez la radio, c'est la dernière station préregistrée ou syntonisée que vous entendrez.

1. Appuyez sur **RADIO ON** pour passer au mode radio.
→ La fréquence et la bande d'ondes de la radio apparaissent sur l'affichage pendant 10 secondes, avant que l'affichage d'horloge réapparaisse. Appuyez à nouveau sur **RADIO ON**, si vous désirez visualiser l'affichage radio.
2. Mettez le commutateur sur **BAND** pour sélectionner la bande d'ondes.
3. Syntonisez sur la station *manuellement, automatiquement*, ou au moyen des *préréglages*.

Pour améliorer la réception radio

FM: étendez entièrement le fil en enroulement qui se trouve à l'arrière de l'appareil pour obtenir une réception optimale.

MW/LW: utilise une antenne incorporée. Dirigez l'antenne, en réglant la position de l'appareil.

4. Ajustez le son au moyen de la commande **VOLUME**.
5. Appuyez sur **ALARM RESET/RADIO OFF** pour éteindre la radio.
→ L'affichage indique à nouveau l'heure d'horloge.

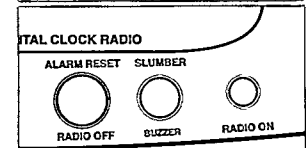
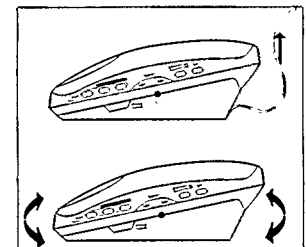
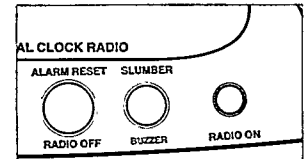

SYNTONISATION DE STATION

Syntonisation MANUELLE

Ceci est utile, si vous connaissez la fréquence radio de la station.

1. Appuyez brièvement sur la commande **TUNING** / ◀ ou sur ▶ jusqu'à ce que vous trouviez la station désirée.

Syntonisation AUTOMATIQUE

1. Maintenez **TUNING** / ◀ ou ▶ enfoncé jusqu'à ce que la fréquence d'affichage commence à passer, puis relâchez la commande.
 - L'affichage indique maintenant **Srch** (recherche).
2. Lorsqu'une station est obtenue, la syntonisation s'arrêtera, ou vous pourrez arrêter la syntonisation automatique en appuyant à nouveau sur la commande **TUNING** / ◀ ou sur ▶. Recommencez, jusqu'à ce que vous trouviez la station désirée.

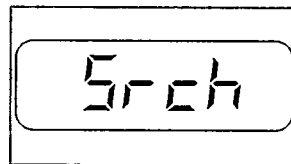

Stations pré réglées

Mémorisation de stations pré réglées

Vous avez la possibilité de programmer un maximum de cinq stations d'une bande ou de plusieurs. Vous pouvez également remplacer une station pré réglée par celle d'une autre fréquence. Le numéro pré réglé de la station sélectionnée sera indiqué sur l'affichage.

1. Sélectionnez un bouton **PRESET** entre 1 et 5, puis appuyez dessus.
2. Suivez les instructions 1 à 4 à **RECEPTION RADIO**, puis syntonisez sur la station manuellement ou automatiquement.
3. Appuyez sur le bouton **SET** pour confirmer le numéro et la station pré réglés, pendant que l'affichage indique la fréquence désirée.
 - Le numéro pré réglé clignotera une fois.

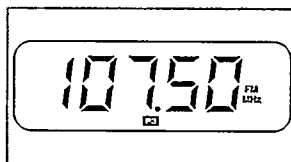
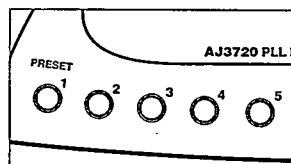

Sélection des stations pré réglées

- Sélectionnez un bouton pré réglé (**PRESET 1 - 5**) et appuyez dessus pour rappeler la fréquence correspondante et la bande d'ondes mémorisée.

REGLAGE DE L'HEURE DE REVEIL

Généralités

Il est possible de régler deux heures de réveil différentes en différents modes. Ceci peut s'avérer utile, si par exemple, vous désirez vous réveiller à une heure différente en semaine et le week-end.

Nota: Pour régler le réveil, suivez chaque instruction dans les 10 secondes.

Réglage de mode réveil 1 ou 2

1. Appuyez sur le bouton **ALARM 1** ou 2.
 - L'heure de réveil apparaît sur l'affichage.

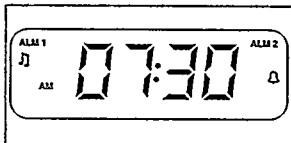
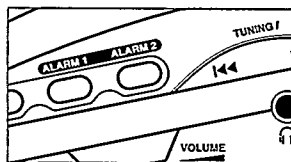



- Utilisez **TUNING** / ◀ ou ▶ pour régler l'heure de réveil.
 - **TUNING** / ◀ ou ▶ enfoncé, l'affichage indiquera un défilement rapide et continu avant ou arrière des minutes et des heures.
 - Appuyez brièvement et plusieurs fois sur **TUNING** / ◀ ou ▶ pour régler l'heure de réveil minute par minute.
- Sélectionnez le mode de réveil en sélectionnant un des modes de réveil suivants:

SLUMBER/BUZZER – Pour l'option Sonnerie (réglée à un volume fixe qui ne peut pas être ajusté)

RADIO ON – Pour la dernière station syntonisée

PRESET 1-5 – Pour sélectionner une station de radio pré-réglée

→ **ALM 1** ou **2** l'indication de mode de réveil choisi apparaîtra sur l'affichage:

-  et le numéro pré-réglé pour les options de radio
-  pour l'option sonnerie.

- Appuyez sur le bouton **ALARM 1** ou **2** pour visualiser l'heure de réveil.

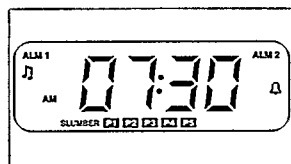

IMPORTANT !

Si vous désirez que l'appareil vous réveille, **COMMENCEZ PAR VERIFIER** les points suivants:

- vous avez réglé le **volume suffisamment** fort lorsque vous utilisez les modes de réveil radio;
- vous avez **débranché le casque**.

Mode sommeil week-end

Cette fonction désactive le réveil tous les samedis et dimanches et réactive la fonction de réveil du lundi au vendredi.

- Appuyez sur **ALARM 1** ou **2**.
 - L'affichage indique l'heure de réveil réglée.
- Appuyez une fois sur **WEEKEND SLEEPER/TIME ZONE**.
 - Si le mode sommeil week-end est activé, **ZZ** apparaîtra sur l'affichage du mode réveil 1 ou 2.
- Pour annuler la fonction sommeil week-end, recommencez les instructions 1 et 2 jusqu'à ce que **ZZ** n'apparaisse plus sur l'affichage.

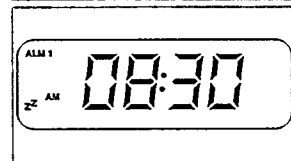
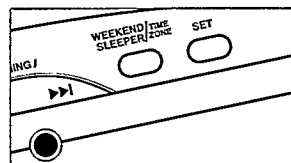

Annulation complète du mode réveil

Lorsqu'un mode réveil est annulé, le symbole et l'indication de réveil sélectionnés disparaissent de l'affichage.

- Pour annuler l'heure de réveil réglée avant que le réveil ne soit activé, appuyez sur le bouton **ALARM 1** ou **2** activé.
 - L'affichage indique l'heure de réveil.
- Appuyez sur **ALARM RESET/RADIO OFF**.
 - L'indication et le symbole de réveil sélectionnés disparaissent de l'affichage.

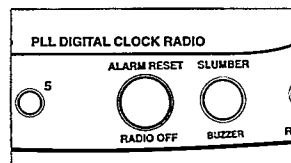

EXTINCTION DU REVEIL

Il y a deux manières d'éteindre le réveil. A moins que vous ne l'annuliez entièrement, le réenclenchement de réveil sera sélectionné automatiquement au bout de 60 minutes, à partir du moment où vous avez activé le réveil pour la première fois.

Note: Lorsque le réveil ou la répétition de réveil est activé, seules les commandes **ALARM RESET/RADIO OFF** et **REPEAT ALARM/TIME DATE** de l'appareil interviendront.

Alarm reset - Réenclenchement de réveil

Si vous désirez désactiver immédiatement le mode de réveil, mais que vous désiriez conserver le même réglage de réveil pour le lendemain:

1. Appuyez sur **ALARM RESET/RADIO OFF**.

→ Vous entendrez une longue tonalité confirmant l'activation de la fonction de réenclenchement de réveil.

Repeat alarm - Répétition de réveil

Cette fonction réactive le réveil plusieurs fois à des intervalles de 9 minutes.

1. Appuyez sur **REPEAT ALARM/TIME DATE** pendant que le réveil est opérationnel.

→ Le réveil se mettra en marche à nouveau au bout de 9 minutes.

2. Vous pouvez appuyer sur **REPEAT ALARM/TIME DATE** autant de fois que vous le désirez.

→ L'indication de mode de réveil 🎵 ou 🔔 de l'affichage clignotera pendant tout le temps où la fonction de répétition de réveil est active.

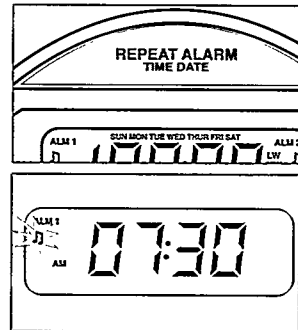

Mode SLUMBER

Français

Informations sur la durée d'arrêt programmé

Ce radioréveil est doté de la fonction SLUMBER, qui permet d'éteindre automatiquement l'appareil en mode radio au bout d'un délai pré-réglé. Trois réglages d'arrêt programmé sont prévus à cet effet: 60, 30 ou 10 minutes, avant que l'appareil s'éteigne automatiquement. Vous avez la possibilité de régler la durée d'arrêt programmé, que la radio soit allumée ou éteinte.

Réglage d'arrêt programmé

1. Sélectionnez la durée d'arrêt programmé en appuyant une ou plusieurs fois sur **SLUMBER/BUZZER**:

- une fois:* 60 minutes;
- deux fois:* 30 minutes;
- trois fois:* 10 minutes.

→ L'affichage indique "SL:" ainsi que la durée d'arrêt programmé sélectionnée..

→ Le mot **SLUMBER** apparaît lorsque la fonction est opérationnelle.

2. Pour annuler la fonction Arrêt programmé,

- appuyez plusieurs fois sur le bouton **SLUMBER/BUZZER**, jusqu'à ce que la radio s'éteigne, ou
- appuyez sur **ALARM RESET/RADIO OFF** pour l'annuler immédiatement et éteindre l'appareil.

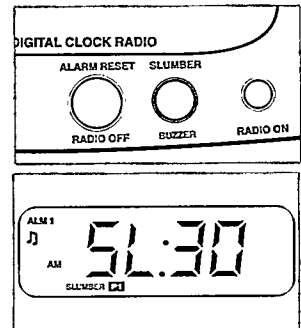

GENERALITES

- Si n'avez pas l'intention d'utiliser le radioréveil pendant longtemps, débranchez-le de la prise d'alimentation.
- Evitez de l'exposer à l'humidité, à la pluie, au sable, ou à une chaleur excessive provenant d'un appareil de chauffage ou de la lumière directe du soleil.
- Une peau de chamois légèrement imbibée d'eau suffit pour nettoyer la boîte. N'utilisez pas d'agents de nettoyage contenant de l'alcool, de l'essence, de l'ammoniac ou des abrasifs qui risquent d'endommager le boîtier.

Informations écologiques

Nous n'avons pas utilisé de matériaux d'emballage non nécessaires. Nous avons fait de notre mieux pour que vous puissiez facilement séparer les matériaux d'emballage en trois éléments principaux: carton (boîte), polystyrène extensible (cale) et polyéthylène (sachets, mousse de protection).

L'appareil est constitué de matériaux qu'il est possible de recycler, s'il est démonté par une société spécialisée. Veuillez avoir l'obligeance de respecter les réglementations locales concernant la manière de se débarrasser des matériaux d'emballage, piles épuisées et matériel usé.

En cas de dysfonctionnement, vérifiez tout d'abord les points suivants, avant d'envoyer l'appareil en vue de réparation. Si vous n'êtes pas en mesure de résoudre le problème en suivant ces recommandations, contactez votre revendeur ou le service après-ventes.

AVERTISSEMENT: *N'essayez, sous aucun prétexte, de réparer vous-même l'appareil, car ceci annulerait la validité de la garantie.*

PROBLEME

– CAUSE EVENTUELLE

- REMEDE

GENERALITES

Pas de son

– *Volume non réglé*

- Réglez le volume
- *Casque relié*
- Débranchez le casque

L'appareil ne réagit pas aux commandes

– *Décharge électrostatique*

- Eteignez l'appareil, débranchez la fiche secteur, puis rebranchez-la au bout de 3 secondes

Heure incorrecte de 1-2 heures

- Réglage de fuseau horaire incorrect
- Appuyez sur le bouton WEEKEND SLEEPER/TIME ZONE puis sur TUNING / ◀ ou sur ▶ jusqu'à ce que le fuseau horaire soit correct.

RADIO

Crépitement occasionnel pendant la radiodiffusion FM

- *Faible signal*
- Etendez entièrement l'antenne métallique

Perturbations constantes de crépitement/sifflement pendant la radiodiffusion AM

- *Brouillage électrique provenant de téléviseurs, ordinateurs, lampes fluorescentes, etc.*
- Eloignez l'appareil de tout autre équipement électrique

REVEIL

Le réveil ne fonctionne pas

- *Heure de réveil non réglée*
- Réglez l'heure de réveil
- *Mode de réveil non sélectionné*
- Voir 'REGLAGE L'HEURE DE REVEIL'
- *Mode sommeil week-end sélectionnée pour le samedi et le dimanche*
- Désactivez le mode sommeil week-end
- *Volume trop bas pour les options du radioréveil*
- Ajustez le volume

Ce matériel satisfait aux impératifs de brouillage radio de la Communauté Européenne.

La plaque signalétique se trouve sous l'appareil.

AJ 3720 CLOCK RADIO

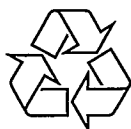

3140 115 24421

Meet Philips at the Internet
<http://www.philips.com>

Printed in Hong Kong



TC text/JW/9723

Free Manuals Download Website

<http://myh66.com>

<http://usermanuals.us>

<http://www.somanuals.com>

<http://www.4manuals.cc>

<http://www.manual-lib.com>

<http://www.404manual.com>

<http://www.luxmanual.com>

<http://aubethermostatmanual.com>

Golf course search by state

<http://golfingnear.com>

Email search by domain

<http://emailbydomain.com>

Auto manuals search

<http://auto.somanuals.com>

TV manuals search

<http://tv.somanuals.com>