



DVD VIDEO  
SISTEM DIGITAL SURROUND



# PHILIPS



## Important notes for users in the U.K.

### Mains plug

This apparatus is fitted with an approved 13 Amp plug. To change a fuse in this type of plug proceed as follows:

- 1 Remove fuse cover and fuse.
- 2 Fix new fuse which should be a BS1362 5 Amp, A.S.T.A. or BSI approved type.
- 3 Refit the fuse cover.

If the fitted plug is not suitable for your socket outlets, it should be cut off and an appropriate plug fitted in its place.

If the mains plug contains a fuse, this should have a value of 5 Amp. If a plug without a fuse is used, the fuse at the distribution board should not be greater than 5 Amp.

*Note: The severed plug must be disposed of to avoid a possible shock hazard should it be inserted into a 13 Amp socket elsewhere.*

### How to connect a plug

The wires in the mains lead are coloured with the following code: blue = neutral (N), brown = live (L).

- As these colours may not correspond with the colour markings identifying the terminals in your plug, proceed as follows:
  - Connect the blue wire to the terminal marked N or coloured black.
  - Connect the brown wire to the terminal marked L or coloured red.
  - Do not connect either wire to the earth terminal in the plug, marked E (or  $\perp$ ) or coloured green (or green and yellow).

Before replacing the plug cover, make certain that the cord grip is clamped over the sheath of the lead - not simply over the two wires.

### Copyright in the U.K.

Recording and playback of material may require consent. See Copyright Act 1956 and The Performer's Protection Acts 1958 to 1972.

## Italia

### DICHIARAZIONE DI CONFORMITA'

Si dichiara che l'apparecchio LX3600D, Philips risponde alle prescrizioni dell'art. 2 comma 1 del D.M. 28 Agosto 1995 n. 548.

Fatto a Eindhoven

Philips Consumer Electronics  
Philips, Glaslaan 2  
5616 JB Eindhoven, The Netherlands

## Norge

Typeskilt finnes på apparatens underside.

**Observer: Nettbryteren er sekundert innkoplet. Den innebygde nettdelen er derfor ikke frakoplet nettet så lenge apparatet er tilsluttet nettkontakten.**

For å redusere faren for brann eller elektrisk støt, skal apparatet ikke utsettes for regn eller fuktighet.

## ATTENTIE

**Folosirea comenzilor sau reglajelor aplicarea unor proceduri altele decat cele cuprinse in prezenta pot conduce la expunerea la radiatii sau alte operatiuni riscante.**

## VAROITUS

**Muiden kuin tässä esitettyjen toimintojen säädön tai asetusten muutto saattaa altistaa vaaralliselle säteilylle tai muille vaarallisille toiminnoille.**



#### **LASER**

Tip	Laser Semiconductor GaAlAs
Lungimea de unda	650 nm (DVD) 780 nm (VCD/CD)
Puterea de iesire	7 mW (DVD) 10 mW (VCD/CD)
Divergenta fascicolului	60 grade

**Fabricat sub licente Dolby Laboratories. "Dolby", "Pro Logic" si simbolul dublu-D sunt marci inregistrate ale Dolby Laboratories.**

**Acest produs este conform cu reglementarile Comunitatii Europene cu privire la Interferentele Radio.**

**CE** Acest DVD/SACD player este conform cu directiva EMC si cu directiva pentru tensiuni joase.

#### ATENTIE

RADIATIE LASER VIZIBILA SI INVIZIBILA  
CAND ESTE DEMONTAT EVITATI  
SA VA EXPUNETI FASCICOLULUI

#### ADVARSEL

SYNLIG OG USYNLIG  
LASERSTRÅLING VED ÅBNING  
UNDGÅ UDSÆTTELSE FOR STRÅLING  
VARNING

SYNLIG OCH OSYNLIG  
LASERSTRÅLNING NÄR DENNA DEL  
ÄR ÖPPNAD BETRAKTA EJ STRÅLEN  
VARO!

AVATTAESSA OLET ALTTIINA  
NÄKYVÄLLE JA NÄKYMÄTTÖMÄLLE  
LASER SÄTEILYLLE. ÄLÄ KATSO  
SÄTEESEEN

#### VORSICHT

SICHTBARE UND UNSICHTBARE  
LASERSTRAHLUNG WENN  
ABDECKUNG GEÖFFNET NICHT DEM  
STRAHL AUSSETZEN

#### ATTENTION

RAYONNEMENT LASER VISIBLE ET  
INVISIBLE EN CAS D'OUVERTURE  
EXPOSITION DANGEREUSE AU  
FAISCEAU



## DK

**Advarsel: Usynlig laserstråling ved åbning** når sikkerhedsafbrydere er ude af funktion. Undgå udsættelse for stråling.

**Bemærk: Netafbryderen er sekundært indkoblet og afbryder ikke strømmen fra nettet. Den indbyggede netdel er derfor tilsluttet til lysnettet så længe netstikket sidder i stikkontakten.**

## S

**Klass 1 laserapparat**  
**Varning! Om apparaten används på annat sätt än i denna bruksanvisning specificerats, kan användaren utsättas för osynlig laserstrålning, som överskrider gränsen för laserklass 1.**

**Observera! Stömbrytaren är sekundärt kopplad och bryter inte strömmen från nätet. Den inbyggda nätdelen är därför ansluten till elnätet så länge stickproppen sitter i vägguttaget.**

## SF

### Luokan 1 laserlaite

**Varoitus! Laitteen käyttäminen muulla kuin tässä käyttöohjeessa mainitulla tavalla saattaa altistaa käyttäjän turvallisuusluokan 1 ylittävälle näkymättömälle lasersäteilylle.**

**Oikeus muutoksiin varataan. Laite ei saa olla alttiina tippu- ja roiskevedelle.**

**Huom. Toiminnanvalitsin on kytketty toisipuolelle, eikä se kytke laitetta irti sähköverkosta. Sisäänrakennettu verkko-osa on kytkettynä sähköverkkoon aina silloin, kun pistoke on pistorasiassa.**



## Index

---

Romana ..... 6

Français ..... 42

Deutsch ..... 78

Nederlands ..... 114

Romana

Français

Deutsch

Nederlands





# PHILIPS

12nc: 3139 115 22621

## LX3600D

### prima conectare ...

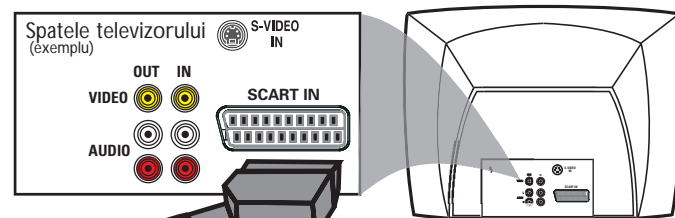

**A**  
Boxa Fata (dreapta)

**B**  
Boxa Centrala

**C**  
Boxa Fata (stanga)

**E**  
Antena Medii (MW)

**F**  
Antena FM

**D**  
Cablu Scart

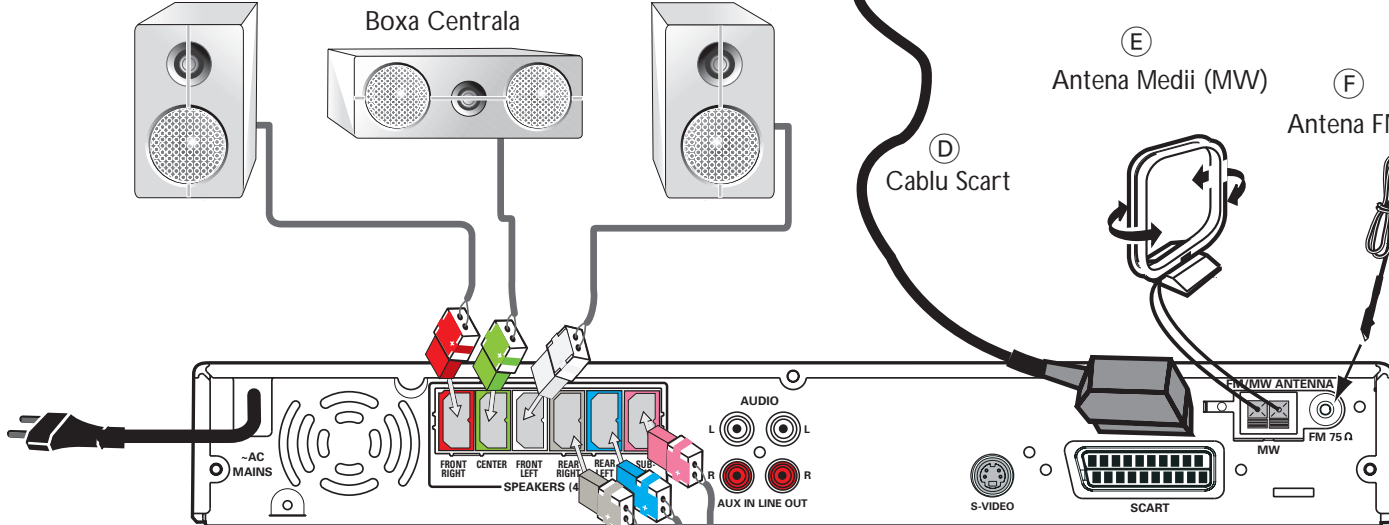

**I**  
Boxa Spate (dreapta)

**H**  
Boxa Spate (stanga)

**G**  
Subwoofer (Boxa joase/efecte)

**Sugestie Ajutatoare**  
 Este nevoie de o singura conexiune video cu televizorul pentru a vedea imaginea DVD redata.

 **Daca televizorul nu este echipat cu conector SCART, conectati-l prin cablul corespunzator conexiunii S-VIDEO (acest cablu nu este livrat)**

### ... apoi play (vezi pagina urmatoare)







**Asigurati-va ca Sistemul DVD si televizorul sunt conectate si pornite!**

### Redarea unui disc

- 1 Apasati DISC pe telecomanda.**  
Puteti de asemenea sa actionati tasta SOURCE de pe panoul frontal pana cand apare "DISC" pe afisaj.
- 2 Porniti televizorul si selectati modul Video In (intrare video) corect.**  
Veti vedea fondul albastru Philips DVD pe ecranul televizorului (daca nu este disc in sistemul DVD)
- 3 Apasati OPEN/CLOSE ▲ pe panoul frontal al Sistemului DVD si introduceti un disc apoi apasati OPEN·CLOSE ▲ din nou pentru a inchide compartimentul discului**  
Asigurati-va ca eticheta discului este deasupra. Pentru discurile cu doua fete, asezati fata dorita in sus.
- 4 Redarea va porni automat.**  
Daca apare un meniu de disc, folositi tastele ▲▼◀▶ de pe telecomanda pentru a face selectiile necesare, apoi apasati OK pentru confirmare. Sau, folositi tastele numerice ale telecomenzii pentru selectie. Urmati instructiunile date de meniul discului.
- 5 Pentru a opri redarea, apasati STOP ■.**

### Coduri Regionale

DVD-urile trebuie sa aiba eticheta pentru toate (ALL) regiunile sau pentru Regiunea 2 pentru a putea fi redade.



**am sunet, nu am imagine!!**

**Verificati modul AV(Audio/Video) la televizor.**

- \* Uzual acest canal este intre canalele de jos si cele de sus si poate fi denumit FRONT, A/V IN, sau VIDEO.
- \* Sau, puteti selecta canalul 1 al televizorului si apoi sa apasati tasta Channel down pana cand gasiti canalul Video In.
- \* Sau, telecomada televizorului poate sa aiba o tasta sau comutator pentru a alege diverse moduri video.
- \* Vezi manualul televizorului pentru mai multe detalii.

**Caracteristicile de redare detaliate si functiile aditionale sunt descrise in manualul de utilizare**



## Guide de démarrage rapide

- (A) Enceinte avant (droite)
- (B) Enceinte centrale
- (C) Enceinte avant (gauche)
- (D) Câble Scart
- (E) Antenne-cadre AM
- (F) Antenne filaire FM
- (G) Caisson de basse
- (H) Enceinte arrière (gauche)
- (I) Enceinte arrière (droite)

### Conseils utiles

Il vous suffit de faire une seule connexion vidéo entre votre téléviseur et le lecteur de DVD pour voir le DVD.



Si votre téléviseur n'est pas équipé d'un connecteur SCART (PÉRITEL), connectez votre téléviseur par la connexion S-VIDEO correspondante (câble - non fourni).

**Vérifiez que votre système DVD et votre téléviseur sont connectés et sous tension!**

### Lire un disque

- 1 Appuyez sur la touche DVD de la télécommande.**  
Vous pouvez aussi faire tourner le bouton SOURCE de la façade jusqu'à ce que "DISC" apparaisse à l'écran.
- 2 Allumez le téléviseur et sélectionnez le mode d'entrée vidéo adéquat.**  
Vous devriez voir l'écran bleu d'arrière-plan DVD Philips sur le téléviseur (si aucun disque ne se trouve dans le lecteur).
- 3 Appuyez sur OPEN•CLOSE ▲ à l'avant du lecteur de DVD et insérez un disque, puis appuyez à nouveau sur OPEN•CLOSE ▲ pour fermer le tiroir de disque.**  
Veillez à ce que le côté étiquette soit sur le dessus. Pour les CD double-face, chargez la face que vous voulez lire vers le haut.
- 4 La lecture commence automatiquement.**  
Si un menu de disque apparaît, utilisez les boutons ▲▼◀▶ de la télécommande pour faire la sélection nécessaire, puis appuyez sur OK pour confirmer. Ou utilisez le clavier numérique de la télécommande pour sélectionner les fonctions. Suivez les instructions données dans le menu de disque.
- 5 Pour arrêter la lecture, appuyez sur STOP ■.**

### Codes de zone

Les DVD doivent être étiquetés pour toutes les zones (ALL) ou pour la zone 2 pour être lu par ce système DVD.



### Vous avez le son mais pas les images !!

#### Vérifiez le mode AV (audiovisuel) sur votre téléviseur.

- \* Généralement, ces canaux se trouvent entre les canaux les plus hauts et les plus bas et s'appellent FRONT, A/V IN ou VIDEO.
- \* Vous pouvez aussi sélectionner le canal 1 de votre téléviseur et appuyer à plusieurs reprises sur le bouton de chaîne suivante, jusqu'à ce que le canal d'entrée vidéo apparaisse.
- \* D'autre part, la télécommande du téléviseur peut avoir un bouton ou un commutateur permettant de choisir différents modes vidéo.
- \* Pour en savoir plus, reportez-vous au mode d'emploi du téléviseur.

Les programmes de lecture détaillés et les fonctions supplémentaires sont décrits dans le manuel d'utilisation fourni.

## Guía de utilización rápida

- (A) Altavoz delantero (derecha)
- (B) Altavoz central
- (C) Altavoz delantero (izquierdo)
- (D) Cable Scart
- (E) Antena de cuadro MW
- (F) Antena de alambre FM
- (G) Subwoofer
- (H) Altavoz trasero (izquierdo)
- (I) Altavoz trasero (derecho)

### Consejos útiles

Solamente necesita realizar una conexión de vídeo a su televisor para ver la reproducción de DVD.



Si su televisor no está equipado con un conector SCART, conecte su televisor a través de la conexión de vídeo S-VIDEO IN correspondiente (cables - no suministrado).

**¡Asegúrese de que su sistema de DVD y su televisor estén conectados y encendidos!**

### Reproducción de un disco

- 1 Pulse DVD en el control remoto.**  
También puede ajustar el botón SOURCE en el panel delantero hasta que en el panel de visualización aparezca "DISC".
- 2 Encienda el televisor y seleccione el modo de entrada de vídeo correcto.**  
Debería ver la pantalla de fondo azul de DVD Philips (si no hay disco en el sistema DVD).
- 3 Pulse OPEN•CLOSE ▲ en la parte delantera del sistema DVD y coloque un disco, y vuelva pulsar el botón OPEN•CLOSE ▲ correspondiente para cerrar la bandeja de discos.**  
Asegúrese de que la etiqueta del disco esté cara arriba. En el caso de discos de dos caras, coloque el disco con la cara que quiere reproducir hacia arriba.
- 4 La reproducción empezará automáticamente.**  
Si aparece un menú de disco, utilice los botones ▲▼◀▶ del control remoto para realizar la selección necesaria y después pulse OK para confirmarla. O utilice el teclado numérico del control remoto para seleccionar funciones. Siga las instrucciones dadas en el menú del disco.
- 5 Para detener la reproducción, pulse STOP ■.**

### Códigos de región

Los DVDs deben estar etiquetados para todas las regiones (ALL) o para la Región 2 para que puedan reproducirse en este sistema DVD.



### ¿Tiene sonido pero no imagen!!

#### Compruebe el modo AV (Audio/Video) en su televisor.

- \* Normalmente, estos canales se encuentran entre los canales más altos y más bajos y pueden llamarse FRONT, A/V IN o VIDEO.
- \* O, puede ir al canal 1 de su televisor y pulsar el botón de reducción de número de canal hasta que vea el canal de entrada de vídeo.
- \* O, el control remoto de su televisor puede tener un botón o interruptor que seleccione diferentes modos de vídeo.
- \* Para más detalles, consulte el manual de su televisor.

En el manual del propietario adjunto se describen funciones de reproducción detalladas y funciones adicionales.



## Kurzanleitung

- (A) Lautsprecher vorne (rechts)
- (B) Center-Lautsprecher
- (C) Lautsprecher vorne (links)
- (D) Scart-Kabel
- (E) MW-Antenne
- (F) FM-Antenne
- (G) Subwoofer
- (H) Hintere-Lautsprecher (links)
- (I) Hintere-Lautsprecher (rechts)

### Hilfreiche Tipps:

Sie müssen nur einen Video-Anschluss an Ihr Fernsehgerät vornehmen, um sich die DVD-Wiedergabe anschauen zu können.

**Wenn Ihr Fernsehgerät nicht mit einem SCART-Verbinder ausgerüstet ist, schließen Sie Ihr Fernsehgerät durch den entsprechenden S-VIDEO IN-Video-Anschluss an (kabel - nicht mitgeliefert).**



S-VIDEO

**Vergewissern Sie sich, dass Ihr DVD-System und Fernsehgerät angeschlossen und eingeschaltet sind!**

### Abspielen einer Disk

#### 1 Drücken Sie DVD auf der Fernbedienung.

Sie können auch die Taste SOURCE auf dem vorderen Bedienfeld justieren, bis „DISC“ im Anzeigefeld erscheint.

#### 2 Schalten Sie das Fernsehgerät ein und stellen Sie den richtigen Videoeingangskanal ein.

Sie sollten den blauen Philips DVD-Hintergrundbildschirm auf dem Fernsehgerät sehen (wenn keine Disk im DVD-System befindlich ist).

#### 3 Drücken Sie die Taste OPEN•CLOSE $\blacktriangle$ einmal, um die Disk-Lade zu öffnen und eine Disk einzulegen. Anschließend drücken Sie dieselbe Taste erneut, um die Disk-Lade zu schließen.

Achten Sie darauf, dass die Disk-Beschriftung nach oben zeigt. Bei doppelseitigen Disks legen Sie die Seite, die Sie abspielen wollen, nach oben zeigend ein.

#### 4 Die Wiedergabe beginnt automatisch.

Wenn ein CD-Menü erscheint, benutzen Sie  $\blacktriangle$   $\blacktriangledown$   $\blacktriangleleft$   $\blacktriangleright$ , um die notwendige Auswahl zu treffen, dann drücken Sie OK. Oder benutzen Sie die numerische Tastatur auf der Fernbedienung zur Wahl von Funktionen. Folgen Sie den Anweisungen im CD-Menü.

#### 5 Zum Anhalten der Wiedergabe drücken Sie STOP $\blacksquare$ .

### Regionalcodes

DVDs müssen für alle Regionen (ALL) oder für Region 2 gekennzeichnet sein, damit sie mit diesem DVD-System abgespielt werden können.



### Haben Sie Sound, aber kein Bild!!

#### Überprüfen Sie den AV- (Audio/Video) Modus an Ihrem Fernsehgerät.

- \* In der Regel befindet sich dieser Kanal zwischen den niedrigsten und höchsten Kanälen und kann als FRONT, A/V IN oder VIDEO bezeichnet sein.
- \* Oder Sie können zu Kanal 1 auf Ihrem Fernsehgerät gehen; anschließend drücken Sie die Kanal-nach-unten-Taste wiederholt, bis Sie den Videoeingangskanal sehen.
- \* Oder: die Fernsehgerät-Fernbedienung könnte eine Taste oder einen Schalter haben, womit verschiedene Videomodi gewählt werden.
- \* Nähere Angaben sind Ihrem Fernsehgerät-Handbuch zu entnehmen.

**Detaillierte Wiedergabe-Funktionen und zusätzliche Funktionen sind im begleitenden Benutzerhandbuch erläutert.**

## Verkorte handleiding

- (A) Voorluidspreker (rechts)
- (B) Middenluidspreker
- (C) Voorluidspreker (links)
- (D) Scart-kabel
- (E) MW-antenne
- (F) FM-antenne
- (G) Subwoofer
- (H) Achter-luidspreker (links)
- (I) Achter-luidspreker (rechts)

### Handige tips:

U hoeft slechts één videoaansluiting te maken op uw tv om het afspelen van de dvd's te kunnen zien.

**Als uw tv geen SCART-aansluiting heeft, sluit dan uw tv aan via de overeenkomstige S-VIDEO IN- videoaansluiting (cavetti - non fornita).**



S-VIDEO

**Controleer of uw dvd-systeem en uw tv aangesloten en ingeschakeld zijn!**

### Afspelen van een disk

#### 1 Druk op DVD op de afstandsbediening.

U kunt ook de knop SOURCE op de voorkant draaien tot in het display "DISC" verschijnt.

#### 2 Zet de tv aan en kies het juiste video-ingangskanaal.

U moet nu het blauwe Philips-dvd-achtergrondschermbild op uw tv (als er geen disk in het dvd-systeem zit).

#### 3 Druk eenmaal op de toets OPEN•CLOSE $\blacktriangle$ om de disklade te openen, plaats er een disk in en druk vervolgens opnieuw op dezelfde toets om de disklade te sluiten.

Let erop dat de disk met het etiket naar boven geplaatst is. Bij tweezijdige disks, plaatst u de disk met de zijde die u wilt afspelen naar boven.

#### 4 Het afspelen gaat automatisch van start.

Als er een diskmenu verschijnt, gebruik dan  $\blacktriangle$   $\blacktriangledown$   $\blacktriangleleft$   $\blacktriangleright$  om de gewenste keuze te maken en druk vervolgens op OK. Of gebruik de cijfertoeetsen om de afstandsbediening om een functie te kiezen. Volg de aanwijzingen die in het diskmenu gegeven worden.

#### 5 Om het afspelen te beëindigen, drukt u op STOP $\blacksquare$ .

### Regiocodes

De dvd's moeten de regiocode voor alle regio's (ALL) hebben of voor Regio 2 wilt u ze op dit dvd-systeem kunnen afspelen.



### Wel geluid maar geen beeld!!

#### Controleer het AV (audio/video)-kanaal op uw tv.

- \* Dit kanaal bevindt zich normaal gezien tussen het laagste en het hoogste kanaal en kan de naam FRONT, A/V IN of VIDEO hebben.
- \* U kunt ook naar kanaal 1 op uw tv gaan en vervolgens herhaaldelijk op de toets Volgend kanaal drukken tot u het video-ingangskanaal ziet.
- \* Het kan ook zijn dat de afstandsbediening van de tv een toets of schakelaar heeft waarmee u de verschillende videokanalen kunt kiezen.
- \* Zie de gebruiksaanwijzing van uw tv voor meer details.

**Meer afspeelfuncties en overige functies staan beschreven in de bijbehorende gebruiksaanwijzing.**

## Guida d'uso rapido

- Ⓐ Altoparlante anteriore (destra)
- Ⓑ Altoparlante centrale
- Ⓒ Altoparlante anteriore (sinistra)
- Ⓓ Cavetto Scart
- Ⓔ Antenna MW
- Ⓕ Antenna FM
- Ⓖ Subwoofer
- Ⓗ Altoparlante posteriore (sinistra)
- Ⓘ Altoparlante posteriore (destra)

### Suggerimenti di aiuto:

Basta effettuare un collegamento video alla TV per poter visualizzare la riproduzione del DVD.



Se la TV non è munita di connettore SCART, collegarla tramite il corrispondente il collegamento video S-VIDEO IN (kabels - niet bijgeleverd).

## Snabbguide

- Ⓐ Fronthögtalare (höger)
- Ⓑ Centerhögtalare
- Ⓒ Fronthögtalare (vänster)
- Ⓓ SCART-kabel
- Ⓔ MV-antenn
- Ⓕ FM-antenn
- Ⓖ Subwoofer
- Ⓗ Bakre högtalare (vänster)
- Ⓘ Bakre högtalare (höger)

### Nyttiga tips:

Du behöver bara göra en enda videoanslutning till din TV för att titta på DVD-skivor.



Om din TV inte är försedd med en SCART-kontakt, anslut din TV via motsvarande S-VIDEO IN-anslutning (kabel - medföljer ej).

### Assicurarsi che il sistema DVD e la TV siano collegati ed accesi!

#### Come riprodurre un disco

- 1 Premere il tasto DVD sul telecomando.**  
Si può anche regolare il pulsante SOURCE sul pannello anteriore fino a quando "DISC" appare sul pannello del display.
- 2 Accendere la TV ed impostare il corretto canale video.**  
Si deve visualizzare lo schermo blu di sfondo del DVD Philips sulla TV (se nessun disco è presente nel sistema DVD).
- 3 Premere una volta il pulsante OPEN•CLOSE ▲ per aprire la piastra del disco e caricarvi un disco, quindi premere lo stesso pulsante un'altra volta per chiudere la piastra del disco.**  
Assicurarsi che l'etichetta del disco sia rivolta verso l'alto. Per dischi a doppio lato, caricare il disco col lato che si vuole riprodurre rivolto in alto.
- 4 La riproduzione inizierà automaticamente.**  
Se appare un menu del disco, usare ▲▼◀▶ per effettuare la dovuta selezione, quindi premere OK. Oppure, usare la tastierina numerica sul telecomando per selezionare le funzioni. Seguire le istruzioni che appaiono sul menu del disco.
- 5 Per arrestare la riproduzione, premere STOP ■.**

#### Codici di regione

I DVD devono essere etichettati per tutte le regioni (ALL) oppure per Regione 2 per poter riprodurre su questo sistema di DVD.



### Guide Kontrollera att DVD-systemet och TV:n är anslutna och påslagna!

#### Spela en skiva

- 1 Tryck DVD på fjärrkontrollen.**  
Du kan även vrida på ratten SOURCE på spelarens framsida tills "DISC" visas på teckenfönstret.
- 2 Sätt på TV:n och ställ in den på korrekt videoingångskanal.**  
Du bör se den blå Philips DVD-bakgrunds bilden på TV:n (om det inte sitter någon skiva i DVD-spelaren).
- 3 Tryck på knappen OPEN•CLOSE ▲ en gång för att öppna skivfacket och sätt i en skiva. Tryck sedan på samma knapp igen för att stänga facket.**  
Se till att etikettsidan är vänd uppåt. För dubbelsidiga skivor, ska du vända den sida du vill spela uppåt.
- 4 Spelningen kommer att startas automatiskt.**  
Om en skivmeny visas, gör då nödvändigt val med hjälp av ▲▼◀▶, och tryck sedan på OK. Eller, använd sifvertangenterna på fjärrkontrollen till att välja funktioner. Följ anvisningarna som ges på skivmenyn.
- 5 För att stoppa spelningen, tryck på STOP ■.**

#### Regionkoder

DVD:er måste märkas för ALLA regioner eller för Region 2 för att de ska kunna spelas på detta DVD-system.



### C'è suono ma non immagine!!

#### Controllare il modo AV (audio/ video) della TV.

- \* Normalmente questo canale si trova tra il canale più alto e quello più basso e potrebbe essere denominato FRONT, A/V IN o VIDEO.
- \* Oppure, si potrebbe andare al canale 1 della TV, quindi premere ripetutamente il pulsante giù del canale fino a quando si vede il canale d'ingresso video.
- \* Oppure, il telecomando della TV potrebbe avere un pulsante o un interruttore che seleziona diverse modalità video.
- \* Per ulteriori dettagli consultare il manuale della TV.

### Har ljud men ingen bild!!

#### Kontrollera AV-läget (Audio/Video) på din TV.

- \* Vanligtvis ligger denna kanal mellan de lägsta och de högsta kanalerna och kan heta FRONT, A/V IN eller VIDEO.
- \* Eller gå till kanal 1 på din TV och tryck sedan på knappen för att gå till lägre kanal upprepade gånger tills du får fram videoingångskanalen.
- \* Eller så har TV-apparatens fjärrkontroll en knapp eller omkopplare för att välja mellan olika videolägen.
- \* Se bruksanvisningen för din TV för närmare information.

Le funzioni di riproduzione dettagliate ed altre funzioni sono descritte nell'accluso manuale dell'utente.

För detaljer om avspelnings- och andra funktioner, se den medföljande bruksanvisningen.

## Hurtigbrugsguide

- Ⓐ Fronthøjtaler (højre)
- Ⓑ Midterhøjtaler
- Ⓒ Fronthøjtaler (venstre)
- Ⓓ Scartkabel
- Ⓔ MW-antenne
- Ⓕ FM-antenne
- Ⓖ Subwoofere
- Ⓗ Baghøjtaler (venstre)
- Ⓘ Baghøjtaler (højre)

### Nyttige tips:

For at se DVD-afspilning er det kun nødvendigt at foretage én videotilslutning til TV'et.



Hvis TV'et ikke er udstyret med en SCART konektor, **tilsluttes TV'et ved brug af de respektive S-VIDEO IN forbindelser (kabel - ikke medleveret).**

## Pikakäyttöohje

- Ⓐ Etukaiutin (oikea)
- Ⓑ Keski-kaiutin
- Ⓒ Etukaiutin (vasen)
- Ⓓ Scar-johto
- Ⓔ KA-antenni
- Ⓕ ULA-antenni
- Ⓖ Subwoofer
- Ⓗ Takakaiutin (vasen)
- Ⓘ Takakaiutin (oikea)

### Hyödyllisiä vinkkejä:

Sinun tarvitsee tehdä vain yksi kytkentä televisioon voidaksesi katsoa DVD-levyjä.



Jos televisiossa ei ole SCART-liitintä, yhdistä televisio vastaavien S-VIDEO IN- liitäntöjen kautta (johdot - ei mukana).

**Sørg for at DVD-anlægget og TV'et er forbundet, og at der er tændt for apparaterne!**

### Afspilning af discs

- 1 Tryk på DVD på fjernbetjeningen.**  
Man kan også regulere på SOURCE knappen på frontpanelet indtil displaypanelet viser "DISC".
- 2 Tænd for TV'et og stil det ind på den rigtige videokanal.**  
Den blå Philips DVD-baggrund skal ses på TV-skærmen (uden ilagt disc i DVD-systemet).
- 3 Tryk én gang på OPEN-CLOSE ▲ knappen for at lukke disc-skuffen op og ilægge en disc. Tryk igen på samme knap for at lukke disc-skuffen i.**  
Sørg for at discs ens trykte side vender opad. Hvis det er en dobbeltsidet disc, skal den side, der skal afspilles, vende opad.
- 4 Afspilningen starter automatisk.**  
Hvis der ses en disc-menu på skærmen, foretages det nødvendige valg ved at trykke på ▲ ▼ ◀ ▶ tasterne. Tryk derefter på OK. Eller brug cifertasterne på fjernbetjeningen til at vælge det ønskede. Følg de instruktioner der ses i disc-menuen.
- 5 Afspilningen stoppes ved at trykke på STOP ■ .**

### Regionskoder

DVD'erne skal være mærket ALL (alle) regioner eller Region 2 for at kunne afspilles i dette DVD-system. Discs, der er mærket med andre regionskoder, kan ikke afspilles.



**Varmista, että DVD-järjestelmä ja tv on yhdistetty ja virta on kytketty!**

### Levyn toisto

- 1 Paina kauko-ohjaimesta painiketta DVD.**  
Voit myös painaa etupaneelista painiketta SOURCE, kunnes näyttöpaneeliin ilmestyy "DISC".
- 2 Kytke televisio toimintaan ja valitse oikea videokanava.**  
Televisiosta tulisi näkyä sininen Philips DVD -taustakuva (jos levyä ei ole sisällä).
- 3 Avaa levykelkka painamalla kerran painiketta OPEN-CLOSE ▲ ja syötä levy, sulje sitten levykelkka painamalla samaa painiketta uudelleen.**  
Aseta levy etiketti ylöspäin. Aseta kaksipuolisista levyistä ylöspäin se puoli, jonka haluat toistaa.
- 4 Toisto alkaa automaattisesti.**  
Jos näytetään levyvalikko, valitse painikkeilla ▲ ▼ ◀ ▶ ja paina sitten painiketta OK. Tai valitse käyttämällä kauko-ohjaimen numeropainikkeita. Noudata levyvalikossa annettuja ohjeita.
- 5 Pysäytä toisto painikkeella STOP ■ .**

### Aluekoodit

DVD-levyssä tulee olla merkintä ALL regions tai Region 2, jotta se voidaan toistaa tällä DVD-järjestelmällä.



### Der er lyd men ingen billede!!

#### Kontrollér AV (Audio/Video) indstillingen i TV'et.

- \* Denne kanal ligger normalt mellem den laveste og den højeste kanal og kaldes for FRONT, A/V IN, eller VIDEO.
- \* Eller: Vælg kanal 1 på TV'et og tryk derefter gentagne gange på "kanal ned" knappen indtil videokanalen ses.
- \* Eller: Fjernbetjeningen har en tast eller en omskifterknap, som vælger mellem forskellige videostillinger.
- \* Angående flere detaljer se i TV'ets brugervejledning.

### Ääni kuuluu mutta kuvaa ei näy!!

#### Tarkista television AV-toiminto (Audio/Video).

- \* Yleensä tämä kanava on alimman ja ylimmän kanavan välillä ja sen nimenä voi olla FRONT, A/V IN tai VIDEO.
- \* Tai, voit valita televisiosta kanavan 1; paina sen jälkeen kanavan pienentävää painiketta toistuvasti, kunnes videokanava näkyy.
- \* Tai, television kauko-ohjaimessa voi olla painike, jolla valitaan eri videotoinnot.
- \* Katso tarkemmat ohjeet television käyttöohjeesta.

**Detaljerede afspilningsfinesser og yderligere funktioner er beskrevet i den medfølgende brugsanvisning.**

**Toisto-ominaisuudet ja muut toiminnot on selostettu tarkemmin mukana tulevassa käyttöohjeessa.**

## Guia de Utilização Rápida

- (A) Altifalante frontal (direito)
- (B) Altifalante central
- (C) Altifalante frontal (esquerdo)
- (D) Cabo scart
- (E) Antena MW
- (F) Antena FM
- (G) Subwoofer
- (H) Altifalante traseira (esquerdo)
- (I) Altifalante traseira (direito)

### Sugestões Úteis:

Só é necessário proceder a uma ligação video ao televisor para visualizar a leitura de DVDs.



Se o televisor não estiver equipado com um conector SCART, ligue o televisor através da ligação correspondente S-VIDEO IN (cabos - não fornecida).

### Certifique-se de que o sistema de DVDs e o televisor estão ligados!

#### Ler um disco

##### 1 Prima DVD no telecomando.

Pode igualmente ajustar o botão SOURCE no painel frontal até "DISC" aparecer no visor.

##### 2 Ligue o televisor e defina o canal de vídeo correcto.

Deverá visualizar o ecrã de fundo azul DVD Philips no televisor (se não estiver nenhum DVD no sistema).

##### 3 Prima uma vez o botão OPEN-CLOSE ▲ para abrir o tabuleiro e coloque um disco e, depois, prima novamente o mesmo botão para fechar o tabuleiro.

Certifique-se de que a etiqueta do disco está virada para cima. Para os discos de duas faces, coloque a face que pretende ler virada para cima.

##### 4 A leitura inicia-se automaticamente.

Se aparecer um menu de disco, utilize ▲▼◀▶ para proceder à selecção pretendida e, depois, prima OK. Ou utilize o teclado numérico do controlo remoto para seleccionar funcionalidades. Siga as instruções fornecidas no menu do disco.

##### 5 Para interromper a leitura, prima STOP ■.

### Códigos de Regiões

Para poderem ser lidos neste sistema, os DVDs deve conter a referência TODAS as regiões ou Região 2.



### Tem som, mas não tem imagem!!

#### Verifique o modo AV (áudio/vídeo) no televisor.

- \* Normalmente, este canal está entre os canais inferiores e superiores e pode ser designado de FRONT, A/V IN ou VIDEO.
- \* Ou pode ir para o canal 1 do televisor e, depois, premir repetidamente o botão de canal até visualizar o canal Video In.
- \* Alternativamente, o telecomando do televisor pode ter um botão ou interruptor que escolhe modos de vídeo diferentes.
- \* Consulte o manual do televisor para mais informações.

As características de leitura detalhadas e funções adicionais são descritas no manual do utilizador fornecido.

## Oδηγός γρήγορης χρήσης

- (A) εμπρός ηχείο (δεξί)
- (B) Κεντρικό ηχείο
- (C) εμπρός ηχείο (αριστερό)
- (D) Καλώδιο Scart
- (E) Κεραία MW
- (F) Κεραία FM
- (G) υπογούφερ
- (H) πίσω ηχείο (αριστερό)
- (I) πίσω ηχείο (δεξί)

### Χρήσιμες συμβουλές:

Προκειμένου να παρακολουθήσετε την αναπαραγωγή του δίσκου DVD, ωριμάζεται να κάνετε μία μόνον σύνδεση βίντεο στην τηλεόρασή σας.



Εάν η τηλεόρασή σας δεν διαθέτει υποδοχή SCART, συνδέστε την τηλεόραση μέσω της αντίστοιχης σύνδεσης βίντεο S-VIDEO.

### Βεβαιωθείτε ότι το σύστημα DVD και η τηλεόραση είναι συνδεδεμένα και σε λειτουργία!

#### Αναπαραγωγή ενός δίσκου

##### 1 Πατήστε το DVD στο τηλεχειριστήριο.

Μπορείτε επίσης να προσαρμόσετε το κουμπί SOURCE στην πρόσοψη, μέχρις ότου στην οθόνη ενδείξεων εμφανιστεί το μήνυμα "DISC" (Δίσκος).

##### 2 Θέστε την τηλεόραση σε λειτουργία και επιλέξτε το σωστό κανάλι εισόδου βίντεο.

Θα πρέπει να δείτε στην τηλεόραση την μπλε εικόνα φόντου DVD της Πθιμιπτ (εάν δεν υπάρχει κανένας δίσκος στο σύστημα DVD).

##### 3 Πατήστε μία φορά το κουμπί OPEN-CLOSE ▲ για να ανοίξετε τη συρταρωτή θήκη δίσκων και, κατόπιν, πατήστε και πάλι το ίδιο κουμπί για να κλείσετε τη συρταρωτή θήκη.

Βεβαιωθείτε ότι ο δίσκος έχει τοποθετηθεί με την τυπωμένη του πλευρά προς τα πάνω. Για δίσκους διπλής όψης, τοποθετήστε την πλευρά που θέλετε να αναπαραγάγετε στραμμένη προς τα πάνω.

##### 4 Η αναπαραγωγή θα ξεκινήσει αυτόματα.

Εάν εμφανιστεί ένα μενού δίσκου, χρησιμοποιήστε τα ▲▼◀▶ για να κάνετε την απαραίτητη επιλογή και, κατόπιν, πατήστε το OK. Ή, χρησιμοποιήστε το αριθμητικό πληκτρολόγιο στο τηλεχειριστήριο για να επιλέξετε δυνατότητες. Ακολουθήστε τις οδηγίες που δίνονται στο μενού του δίσκου.

##### 5 Για να διακόψετε την αναπαραγωγή, πατήστε το STOP ■.

### Κωδικοί περιοχής

Προκειμένου να αναπαραχθούν σε αυτό το σύστημα DVD, οι δίσκοι DVD θα πρέπει να φέρουν σήμανση για ΟΛΕΣ τις περιοχές ή για την Περιοχή 2.



### Υπάρχει ήχος αλλά όχι εικόνα!!

#### Ελέγξτε τη λειτουργία AV (Ηχος/Εικόνα) της τηλεόρασής σας.

- \* Συνήθως αυτό το κανάλι βρίσκεται μεταξύ του μικρότερου και του μεγαλύτερου αριθμού καναλιού και ενδέχεται να ονομάζεται FRONT, A/V IN ή VIDEO.
- \* Ή, μπορείτε να μεταβείτε στο κανάλι 1 της τηλεόρασής σας και, κατόπιν, να πατήσετε επανειλημμένα το κουμπί μείωσης του αριθμού καναλιού, μέχρις ότου εμφανιστεί το κανάλι εισόδου βίντεο.
- \* Ή, το τηλεχειριστήριό σας ενδέχεται να έχει ένα κουμπί ή έναν διακόπτη επιλογής διαφορετικών τρόπων λειτουργίας βίντεο.
- \* Για περισσότερες λεπτομέρειες, ανατρέξτε στο εγχειρίδιο της τηλεόρασής σας.

Οι δυνατότητες αναπαραγωγής και οι πρόσθετες λειτουργίες περιγράφονται αναλυτικά στο εγχειρίδιο ιδιοκτητή που συνοδεύει τη συσκευή.

## Skeócona instrukcja obsługi

- (A) Przedni głośnik (prawy)
- (B) Głośnik środkowy
- (C) Przedni głośnik (lewy)
- (D) Kabel SCART
- (E) Antena MW
- (F) Antena FM
- (G) Subwoofera
- (H) Głośnik tylny (lewy)
- (I) Głośnik tylny (prawy)

### Wskazówki:

Do odtwarzania płyt DVD potrzebne jest tylko jedno połączenie wideo z odbiornikiem TV.



**Jeśli odbiornik TV nie jest wyposażony w złącze SCART**, należy podłączyć go za pomocą złącza wideo S-VIDEO IN.

### Zestaw DVD i odbiornik TV muszą być połączone i włączone!

#### Odtwarzanie płyty

##### 1 Naciśnij przycisk DVD na pilocie zdalnego sterowania.

Można również ustawić pokrętko na przednim panelu, tak aby na wyświetlaczu pojawiło się wskazanie "DISC" (Płyta).

##### 2 Włącz odbiornik TV i ustaw prawidłowy kanał Video In.

Na ekranie odbiornika TV powinien wyświetlić się niebieski ekran odtwarzacza DVD Phipsa (jeżeli w odtwarzaczu nie ma płyt).

##### 3 Naciśnij jeden raz przycisk OPEN•CLOSE ▲ w celu otwarcia szuflady odtwarzacza, włóż płytę, a następnie ponownie naciśnij ten przycisk w celu zamknięcia szuflady.

Należy sprawdzić, czy płyta została ułożona nadrukiem do góry. W przypadku płyt dwustronnych, strona, która ma być odtwarzana powinna być zwrócona do góry.

##### 4 Odtwarzanie rozpocznie się automatycznie.

Jeśli wyświetlone zostanie menu płyty, dokonaj odpowiedniego wyboru za pomocą przycisków ▲▼◀▶ i naciśnij OK. Wybór funkcji umożliwiają również przyciski numeryczne na pilocie. Postępuj zgodnie z instrukcjami w menu płyty.

##### 5 Aby zatrzymać odtwarzanie, naciśnij przycisk STOP ■.

#### Kody regionu

Zestaw DVD odtwarza tylko płyty oznaczone kodem regionu 2 lub ALL.



### Odtwarzany jest dźwięk bez obrazu!!

#### Sprawdź tryb AV (audio/wideo) odbiornika TV.

- \* Zazwyczaj kanał ten znajduje się pomiędzy najniższym i najwyższym kanałem i może być oznaczony jako FRONT, A/V IN lub VIDEO.
- \* Można również przejść do kanału 1 odbiornika TV, a następnie naciskać przycisk zmiany kanałów w dół do momentu znalezienia kanału wideo.
- \* Także pilot zdalnego sterowania odbiornika TV może być wyposażony w przycisk lub przełącznik pozwalający na wybór różnych trybów wideo.
- \* Więcej informacji znajduje się w instrukcji obsługi odbiornika TV.

Zaawansowane funkcje odtwarzania oraz funkcje dodatkowe opisano w dołączonej do zestawu instrukcji obsługi.



12nc: 3139 115 22621



## Cuprins

### Informatii Generale

Accesorii livrate .....	8
Informatii de ingrijire si siguranta.....	8

### Conexiuni

Pasul 1: Configurarea boxelor.....	9
Pasul 2: Conectarea boxelor si a subwoofer-ului .....	9
Pasul 3: Pozitionarea boxelor si a subwoofer-ului .....	10
Pasul 4: Conectarea televizorului.....	11
Folosirea conectorului Scart .....	11
Folosirea conectorului S-Video .....	11
Pasul 5: Conectarea antenelor FM/MW..	12
Pasul 6: Conectarea alimentarii .....	12

### Conexiuni (optional)

Conectarea unui VCR.....	13
Vizionarea si ascultarea redarii.....	13
Folosirea unui VCR pentru inregistrarea DVDului redat .....	13

### Prezentare Generala

Unitatea principala si telecomanda .....	14
Tastele de comanda disponibile numai pe telecomanda .....	15

### Introducere

Pasul 1: Introducerea bateriilor in telecomanda .....	16
Folosirea telecomanzii pentru operarea sistemului .....	16
Pasul 2: Configurarea televizorului.....	16
Configurarea sistemului color corespunzator televizorului .....	17
Pasul 3: Configurarea canalelor boxelor.	17
Pasul 4: Configurarea limbii .....	18
Configurarea limbii OSD .....	18
Configurarea Audio, Subtitrare si Limba Meinului Discului .....	18
Codul Limbii .....	19

### Operatii cu discul

Discuri redabile .....	20
Redarea discurilor.....	20
Activarea/dezactivarea modului auto Eco Power standby .....	21
Folosirea Meniului Discului .....	21
Comenzi de redare de baza .....	21
Reluarea redarii din ultimul punct de oprire(DVD/VCD) .....	21
Modul Repeat play .....	22
Repeat A-B .....	22
Zoom .....	22
Time Search (cautare dupa timp).....	23
Caracteristici DVD Speciale .....	23
Redarea unui Titlu .....	23
Camera Angle ( unghiul camerei).....	23
Schimbarea Limbii Audio .....	23
Subtitrare .....	23
Caracteristici Speciale VCD & SVCD.....	24
Playback Control (PBC) .....	24
Functia Preview .....	24
Redarea MP3/CD cu imagini (Kodak, JPEG)....	25
Operare Generala .....	25
Selectie Redare .....	25
Redarea Programului.....	25
Caracteristici Speciale MP3/JPEG.....	26
Functia Preview (JPEG) .....	26
Zoom imagine (JPEG) .....	26
Redare multiunghi (JPEG) .....	26
Efectul Scan (JPEG) .....	26
Comanda vitezei de redare (MP3) ..	26
Redare simultana JPEG si MP3 .....	26



## Cuprins

### Optiunile Meniului DVD

Operatii de baza .....	27
Meniul de Configurare General.....	27
Program (nu pentru CD cu imagini/MP3) .....	27-28
Blocarea Discului .....	28
Screen Saver .....	28
Meniul de Configurare Audio.....	29
Meniul Boxe .....	29
Iesire Analogica .....	29
Meniul de Configurare Video.....	30
Afisarea TV.....	30
Closed Caption .....	31
Configurarea Imaginii.....	31
Meniul de Configurare a Parolei .....	32
Meniul de Configurare a Preferintelor..	32
Parental .....	32-33
Configuratia Implicita .....	33
Navigatorul MP3/JPEG.....	33
PBC .....	33

### Operatii cu Tunerul

Cautarea Posturilor de Radio .....	34
Memorarea Posturilor de Radio. ....	34
Folosirea Plug and Play .....	34
Memorarea automata .....	35
Memorarea manuala .....	35
Selectarea unui post de radio memorat....	35
Stergerea unui post de radio memorat....	35

### Comenzi pentru Sunet si Volum

Comenzile pentru Sunet .....	36
Selectarea sunetului surround.....	36
Selectarea efectelor de sunet digitale..	36
Reglarea volumului .....	36

### Alte Functii

Configurarea timerului Sleep.....	37
Pornirea/oprirea .....	37
Trecerea in modul activ .....	37
Activarea modului Eco Power standby .....	37
Inregistrarea pe un aparat extern .....	38
Folosirea telecomenzii pentru operarea televizorului .....	38

### Remediarea Problemelor .....

### Specificatii .....

### Glosar .....

Romana



## Informatii Generale

Romana

### Accesorii livrate

Cablu Scart (negru)



Antena FM



Antena MW



Telecomanda  
si doua baterii

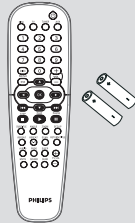

Picioruse de cauciuc  
pentru Subwoofer  
(4x)



Montanti si  
suruburi  
(4x)



### Informatii de ingrijire si siguranta

#### Evitati temperaturile mari, umiditatea, apa si praful

– Nu expuneti sistemul, bateriile sau discurile la umiditate, ploaie, nisip sau caldura excesiva (cauzata de aparate de incalzire sau razele solare). Tineti intotdeauna compartimentul discului inchis pentru a evita patrunderea prafului pe lentila.

#### Evitati problemele legate de condensare

– Lentila se poate aburi cand playerul este mutat dintr-un loc rece intr-unul cald, facand imposibila redarea unui disc. Lasati playerul in mediul cald pana cand umezeala se evapora.

#### Nu blocati orificiile de ventilare

– Nu amplasati sistemul DVD intr-un dulap inchis si lasati un spatiu liber de aprox. 10 cm in jurul playerului pentru ventilatie.

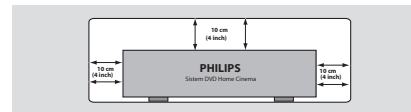

#### Ingrijirea discurilor

– Pentru a curata un CD, stergeti-l radial dinspre centru catre margini folosind o carpa moale fara scame. Nu folositi agenti de curatare care ar putea deteriora discul!

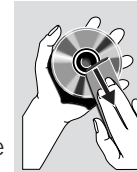

– Scrieti numai pe partea inscriptionata a CDR(W) si numai cu creion special.

– Apucati discul de margini, nu atingeti suprafata.

#### Ingrijirea carcasei

– Folositi o carpa moale usor umezita in solutie slaba de detergent. Nu folositi solutii care contin alcool, solventi, amoniac sau substante abrazive.

#### Gasirea locatiei potrivite

– Plasati playerul pe o suprafata plata, tare si stabila.





## Conexiuni

### Pasul 1: Configurarea boxelor

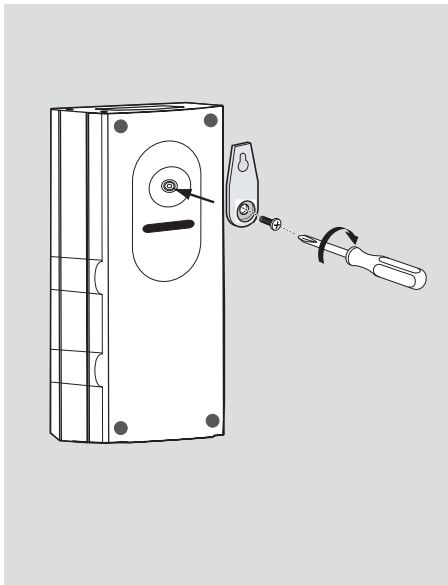

Puteti opta pentru montarea boxelor pe perete. Atasati ferm montantii livrati de spatele boxelor folosind suruburile livrate. Apoi montati un surub (nelivrat) in perete unde boxa urmeaza sa fie pozitionata si agatati boxa ferm in surubul montat

**ATENTIE!**  
Montantii se ataseaza pe perete de personal calificat. **NU EXECUTATI** singuri aceasta lucrare pentru a evita deteriorarea neasteptata a echipamentului sau ranirea cuiva.

*Sugestii ajutatoare:*

- Boxele surround sunt etichetate REAR L (stanga) sau REAR R (dreapta).
- Boxele fata sunt etichetate FRONT L (stanga) sau FRONT R (dreapta).

### Pasul 2: Conectarea boxelor si subwoofer-ului

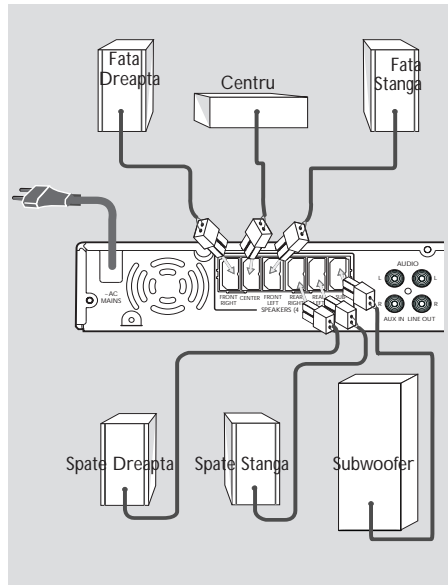

Conectati sistemul de boxe livrat folosind cablurile existente, conectand cablurile la conectorii de aceeasi culoare.

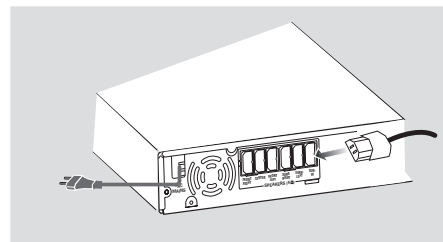

*Sugestii ajutatoare:*

- Asigurati-va ca boxele sunt corect conectate. Conexiunile necorespunzatoare pot deteriora sistemul prin scurt circuit.
- Nu conectati boxe cu impedanta mai mica decat boxele livrate.

Va rugam cititi sectiunea SPECIFICATII a acestui manual.

Romana





## Conexiuni

### Pasul 3: Pozitionarea boxelor si subwooferului

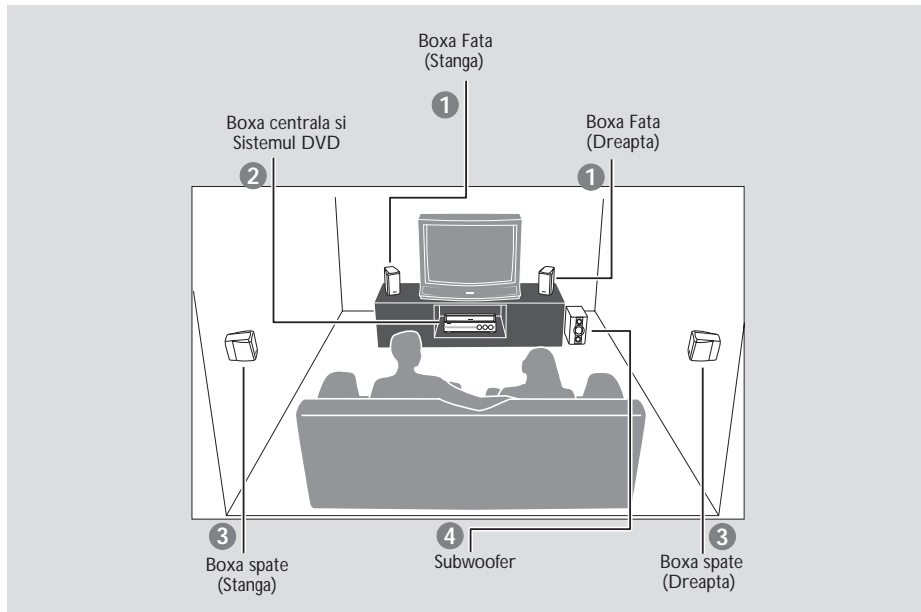

Pentru cel mai bun sunet surround, toate boxele (cu exceptia subwoofer-ului) trebuie plasate la aceeasi distanta de pozitia de ascultare.

- 1 Plasati boxele fata stanga si dreapta la distanta egala de televizor si la un unghi de aproximativ 45 de grade de pozitia de ascultare.
- 2 Plasati boxa centrala deasupra televizorului sau sistemului DVD in asa fel incat sunetul canalului de centru sa fie localizat.
- 3 Plasati boxele surround la inaltime normala de ascultare la nivelul urechii fata in fata sau montate pe perete.
- 4 Plasati subwoofer-ul pe podea langa televizor.

#### Sugestii ajutatoare:

- Pentru a evita interferenta magnetica, nu pozitionati boxele fata prea aproape de televizor.
- Permeteti ventilarea adecvata in jurul sistemului DVD.



## Conexiuni

### Pasul 4: Conectarea televizorului

Romana

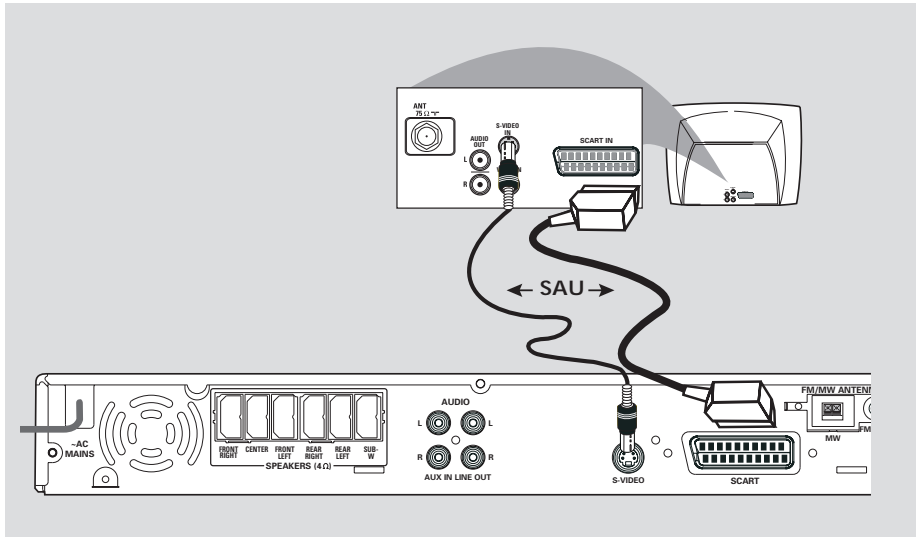

#### IMPORTANT!

- Trebuie sa faceti numai O singura conexiune video dintre urmatoarele, in functie de caracteristicile televizorului folosit.
- Conectati sistemul DVD direct la televizor.
- Conexiunea Video Scart (RGB) ofera o calitate mai buna a imaginii decat S-Video. Aceste optiuni trebuie sa fie disponibile la televizorul folosit.
- Daca si S-Video, si Scart video sunt conectate la televizor, semnalul TV va detecta automat si va comuta pe SCART cand porniti sistemul DVD.

#### Folosirea conectorului Scart

- Folositi cablul video scart (negru) pentru conectarea conectorului **SCART OUT** al sistemului DVD la conectorul corespunzator scart de intrare al televizorului. SAU

#### Folosirea conectorului S-Video

- Folositi cablul S-video (nelivrat) pentru conectarea conectorului **S-VIDEO OUT** al sistemului DVD la conectorul de intrare S-Video (sau etichetat Y/C sau S-VHS) al televizorului.



## Conexiuni

Romana

### Pasul 5: Conectarea antenelor AM/FM

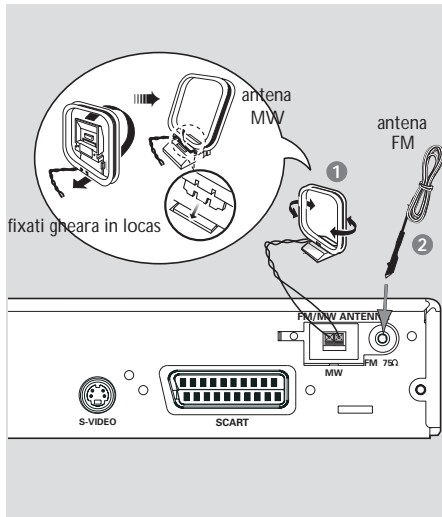

- 1 Conectati antena MW livrata la conectorul MW. Plasati antena MW pe o etajera sau atasati-o de perete.
- 2 Conectati antena FM la conectorul FM. Extindeti antena si fixati-i capatul pe perete.

Pentru o mai buna receptie FM stereo, conectati o antena FM (nelivrata) externa.

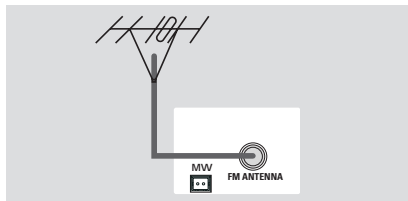

Sugestii ajutatoare:

- Ajustati pozitia antenelor pentru receptie optima.
- Pozitionati antenele cat mai departe posibil de televizor, VCR sau alte surse de radiatie pentru a preveni interferentele nedorite.

### Pasul 6: Conectarea cablului de alimentare

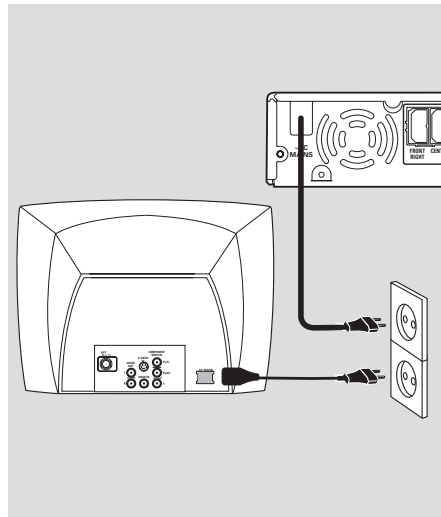

**Dupa ce totul este conectat corect conectati cablul de alimentare la priza.**

Nu faceti niciodata modificari ale conexiunilor cu aparatul pornit.

**Apasati SOURCE pe sistemul DVD pentru a selecta modul TUNER.**

"AUTO INSTALL PRESS PLAY" poate aparea pe afisaj. Apasati ►|| pe panoul frontal pentru memorarea posturilor de radio disponibile sau apasati ■ pentru iesire (vezi pag. 34 "Operatii cu Tuner").

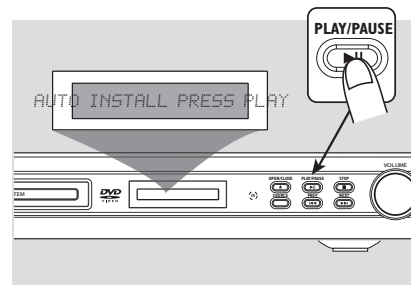



## Conexiuni (Optional)

### Conectarea unui VCR (video recorder)

Romana

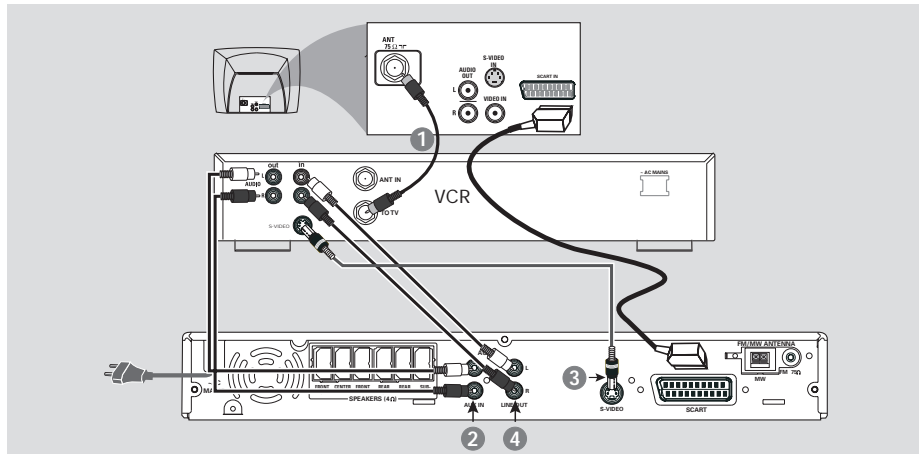

#### Redarea imaginii si sunetului

- 1 Conectati VCR-ul la TV ca in desen.
- 2 Conectati conectorii **AUX IN (R/L)** ai sistemului DVD la conectorii **AUDIO OUT** ai VCR-ului.

Inainte de inceperea operatiunii apasati **AUX** pe telecomanda pentru a selecta "AUX" pentru a activa sursa de intrare.

#### Folosirea VCR pentru a inregistra de la DVD

Unele DVD-uri sunt protejate la copiere. Nu puteti inregistra discuri protejate la copiere folosind un VCR.

- 3 Conectati conectorul **S-VIDEO** al sistemului DVD la conectorul **S-VIDEO IN** de la VCR.

- 4 Conectati conectorii **LINE OUT (R/L)** ai sistemului DVD la conectorii **AUDIO IN** de la VCR.

Aceasta va va permite sa realizati inregistrari stereo analogic (doua canale stanga si dreapta).

#### Pentru a viziona discul in timpul inregistrarii,

terbuie sa conectati sistemul DVD la televizor folosind conectorul **SCART** (asa cum este aratat in desen).





## Prezentare Generala

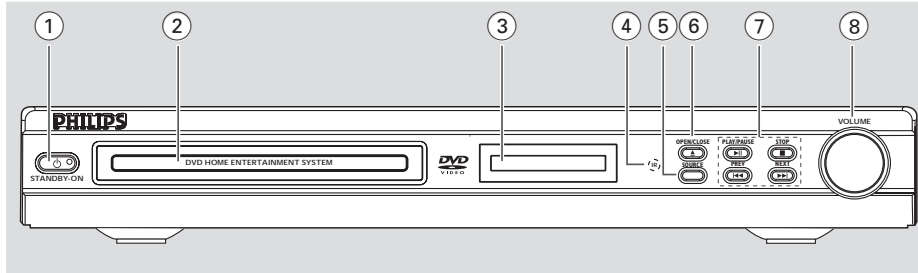

### Aparatul si telecomanda

- ① **STANDBY ON (⏻)**
- Comuta in mod Eco Power standby sau porneste sistemul.
  - Ledul este aprins in modul Eco Power standby.
- ② **Compartmentul discului**
- ③ **Afisajul sistemului**
- ④ **SENZOR iR (infra rosu-receptor telecomanda)**
- Indreptati telecomanda catre acest senzor.
- ⑤ **SOURCE**
- Selecteaza sursa activa: DISC, TV, TUNER sau AUX.
  - DISC: comutare pe sursa DISC.
  - TV: comuta in modul sursa TV si/sau \*porneste televizorul Philips (numai de la telecomanda)
  - TUNER: comuta intre benzile FM si MW.
  - AUX: comuta in mod sursa AUX.
- ⑥ **OPEN•CLOSE ▲**
- Deschide/Inchide compartimentul discului.
- ⑦ **▶ || PLAY•PAUSE**
- DISC: porneste/intrerupe (pause) redarea.
  - TUNER: porneste instalarea posturilor radio memorate in modul Plug & Play (numai de pe aparat).
- **STOP**
- Incheie o operatie.
  - DISC: opreste redarea.
  - TUNER: \*sterge un post de radio memorat.
- ◀◀ **PREV / NEXT** ▶▶
- DISC: \*cauta inapoi/inainte sau selecteaza o inregistrare.
  - TV: selecteaza canalul anterior/urmator (numai la televizoarele Philips).
  - TUNER: modifica frecventa radio crescator/ descrescator.
- ⑧ **VOLUME (VOL + -)**
- Ajusteaza nivelul volumului.

\* = Apasati si tineti apasata tasta mai mult de doua secunde.



## Prezentare Generala

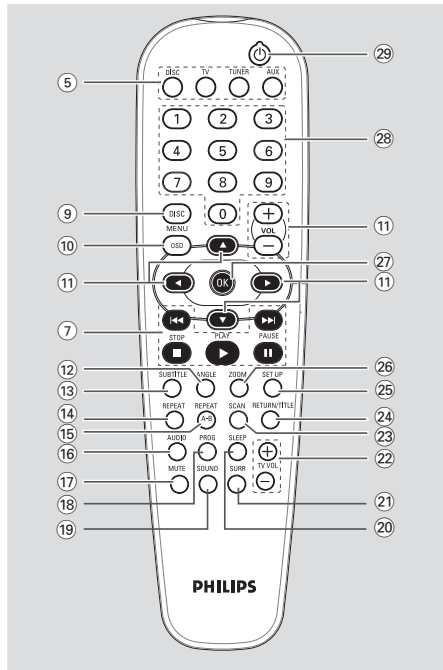

### Control buttons available on the remote only

- 9 DISC MENU**
- Enters or exits disc contents menu.
  - For VCD version 2.0 only; In stop mode, turns on/off playback control (PBC) mode. During playback, returns to main menu.
- 10 OSD (DISC source mode only)**
- Enters or exits on-screen display.
- 11 ◀▶▲▼**
- Selects movement direction in the menu.
  - Use ◀▶ to select a preset radio station.
  - Use ▲▼ to select auto tuning in Tuner source mode.
- 12 ANGLE**
- Select a DVD disc camera angle (if available)
- 13 SUBTITLE**
- Selects a subtitle language.
- 14 REPEAT**
- Selecteaza diverse moduri de repetare.
- 15 REPEAT A-B**
- Repeta o anumita sectiune de pe disc.
- 16 AUDIO**
- Selecteaza o limba audio (DVD) sau un canal audio (CD).
- 17 MUTE**
- Dezactiveaza si activeaza sunetul.
- 18 PROG (PROGRAM)**
- DISC: porneste programarea.
  - TUNER: porneste \*memorarea automata/manuala.
- 19 SOUND**
- Selecteaza un efect sonor.
- 20 SLEEP**
- Configureaza functia timer sleep.
- 21 SURROUND (SURR.)**
- Selecteaza modul de sunet multicanal surround sau stereo.
- 22 TVVOL + -**
- Regleaza volumul TV (numai la TV Philips).
- 23 SCAN**
- Reda primele cateva secunde ale fiecarei inregistrari/capitol de pe disc.
- 24 RETURN/TITLE**
- Inapoi la meniul precedent.
  - Afiseaza meniul discului (daca este disponibil).
- 25 SET UP**
- Intra sau iese din meniul system setup (configurare sistem).
- 26 ZOOM**
- Mareste imaginea pe ecranul TV.
- 27 OK**
- Confirmare selectie.
- 28 Taste numerice (0-9)**
- Introducere inregistrare/titlu, numar disc.
  - Introducere numar post radio memorat.
- 29 ⏻**
- Comuta in mod Eco Power standby.
  - \*Porneste/opreste televizorul Philips (in mod TV).

Romana

\* = Apasati si tineti apasata tasta mai mult de doua secunde.

## Introducere

### Pasul 1: Introducerea bateriilor in telecomanda

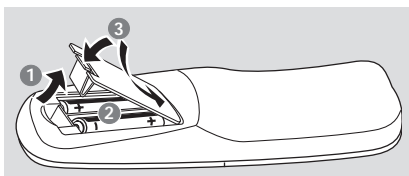

- 1 Deschideti compartimentul bateriilor.
- 2 Introduceti doua baterii R06 sau AA, urmand indicatiile (+-) din interiorul compartimentului.
- 3 Inchideti capacul.

### Folosirea telecomanzii pentru operarea sistemului

- 1 Indreptati telecomanda direct catre senzorul IR (IR) de pe panoul frontal.
- 2 Selectati sursa pe care doriti sa o comandati apasand tastele de selectare a sursei de pe telecomanda (de exemplu TV, TUNER).
- 3 Apoi selectati functia dorita (de exemplu ► ||, ◀◀, ▶▶).

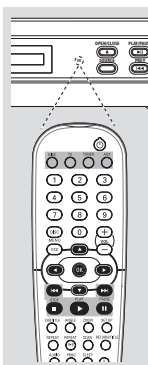

### ATENTIE!

- Scoateti bateriile daca sunt consumate sau telecomanda nu este folosita un timp indelungat.
- Nu folositi baterii vechi si noi sau de tipuri diferite simultan.
- Bateriile contin substante chimice, si deci ele trebuiesc evacuate corespunzator.

### Pasul 2: Configurarea televizorului

#### IMPORTANT!

Asigurati-va ca ati realizat toate conexiunile necesare. (Vezi pag. 11 "Conectarea televizorului").

- 1 Apasati comanda **SOURCE** pana "**BISC**" apare pe afisaj (sau apasati **DISC** pe telecomanda).
- 2 Porniti televizorul si comutati-l pe canalul video-in corespunzator. Trebuie sa vedeti ecranul albastru Philips DVD la televizor.
- 3 Uzual acest canal este intre canalele inferioare si cele superioare si poate fi denumit **FRONT**, **A/V IN**, sau **VIDEO**. Vezi manualul televizorului pentru detalii.  
→ Sau, puteti selecta canalul 1 la televizor, apoi apasati tasta Channel down repetat pana cand vedeti canalul Video In.  
  
→ Sau, telecomanda televizorului poate avea o tasta care comuta intre diverse moduri video.  
→ Sau, comutati televizorul pe canalul 3 sau 4 daca folositi modulatorul RF (prin antena).





## Introducere

### Selectarea sistemului color care corespunde televizorului

Acest sistem DVD este compatibil cu ambele norme NTSC si PAL. Pentru a reda un DVD pe acest aparat, sistemul color al DVD-ului si al televizorului trebuie sa fie acelasi.



- 1 Opriti redarea (daca este pornita) si apasati **SETUP**.
- 2 Apasati **▶** de doua ori pentru a selecta 'Video Setup Page'.
- 3 Apasati **▲ ▼** pentru a marca 'TV Type'.
- 4 Intrati in submeniu apasand **▶**.
- 5 Mutati cursorul apasand **▲ ▼** pentru a marca una dintrile optiunile urmatoare:

**Multi** – Selectati aceasta daca televizorul este compatibil cu ambele sisteme NTSC si PAL (multi-sistem). Formatul de iesire va fi in concordanta cu semnalul video al discului.

**NTSC** – Selectati daca televizorul este NTSC. Semnalul unui disc PAL va fi transcodat NTSC.

**PAL** – Selectati daca televizorul este PAL. Semnalul unui disc NTSC va fi transcodat PAL.

- 6 Selectati o optiune si apoi apasati **OK**.

**Pentru a dezactiva meniul**  
Apasati **SETUP**.

### Pasul 3: Configurarea canalelor boxelor

Puteti ajusta timpii de intarziere (numai centru si surround) si volumul boxelor individuale. Aceste reglaje va permit optimizarea sunetului in concordanta cu camera si asezarea. Configurarea boxelor este activa numai in modul audio multicanal.

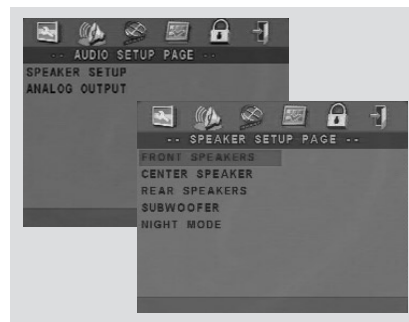

- 1 In modul DISC, apasati **SETUP**.
- 2 Apasati **▶** pentru a selecta 'Audio Setup Page'.
- 3 Apasati **▲ ▼** pentru a marca 'Speaker Setup'.
- 4 Intrati in submeniu apasand **▶**.
- 5 Apasati **▲ ▼** pentru a selecta (Front L&R, Center, Surr L&R, Sub Woofer), apoi apasati **▶** pentru a intra in meniul de configurare al boxelor.
- 6 Folositi **▲ ▼** pentru a selecta configurarea fiecarei boxe potrivit necesitatii de sunet surround, care poate include:
  - Configurarea timpilor de intarziere - folositi timpi mai lungi cand boxele de surround sunt mai aproape de ascultator decat boxele de fata.
  - Modificati volumul pentru una sau amandoua boxele pana la egalizarea sunetului.
  - Un ton de test va fi generat automat.
- 7 Apasati **OK** pentru confirmare.

**Pentru a dezactiva meniul**  
Apasati **SETUP**.

Romana



## Introducere

### Pasul 4: Configurarea limbii

Puteti selecta limba preferata in asa fel incat sistemul DVD se va comuta automat pe acea limba ori de cate ori introduceti un disc. Daca limba selectata nu este disponibila pe disc, va fi folosita limba implicita a discului in loc. Cu exceptia limbii pentru OSD a sistemului DVD va ramane asa, odata selectata.

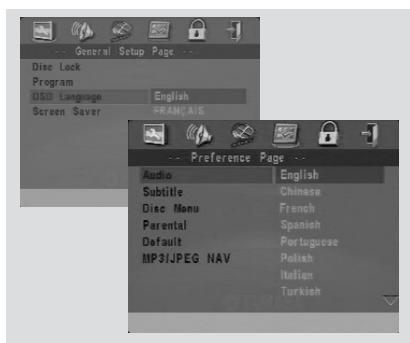

### Configurarea limbii OSD

- 1 Opriti redarea (daca este pornita) si apasati **SETUP**.
- 2 Apasati **▶** pentru a selecta 'General Setup Page'.
- 3 Apasati **▲ ▼** pentru a marca 'OSD Language' in General Setup Page.
- 4 Intrati in submeniu apasand **▶**.
- 5 Selectati o limba si apasati **OK**.

**Pentru a dezactiva meniul**  
Apasati **SETUP**.

### Configurarea limbii Audio, Subtitraj si Discmenu

- 1 Opriti redarea (daca este pornita) si apasati **SETUP**.
- 2 Apasati **▶** pentru a selecta 'Preference Page'.
- 3 Apasati **▲ ▼** pentru a marca urmatoarele in Preference Page.
  - 'Audio' (coloana sonora a discului)
  - 'Subtitle' (subtitrarea discului)
  - 'Disc Menu' (meniul discului)
- 4 Intrati in submeniu apasand **▶**.
- 5 Selectati o limba si apasati **OK**.
- 6 Reptati pasii 3-5 pentru alte configurari.

**Pentru a dezactiva meniul**  
Apasati **SETUP**.

**Daca alegeti OTHERS in Audio, Subtitle sau Disc Menu,**

- 1 Apasati **▲ ▼** pentru a marca 'Others'.
- 2 Apasati **OK** si, cand sunteti solicitat, introduceti codul limbii (vezi 'Codul Limbii').
- 3 Introduceti codul limbii din **tastele numerice (0-9)**.
- 4 Apasati **OK** pentru confirmare.



## Introducere

### Codurile limbilor

Abkhazian	6566	Hungarian	7285	Polish	8076
Afar	6565	Icelandic	7383	Portuguese	8084
Afrikaans	6570	Ido	7379	Pusho	8083
Albanian	8381	Interlingua (International)	7365	Quechua	8185
Amharic	6577	Interlingue	7365	Raeto-Romance	8277
Arabic	6582	Inuktitut	7385	<b>Romana</b>	<b>8279</b>
Armenian	7289	Inupiaq	7375	Rundi	8278
Assamese	6583	Irish	7165	Russian	8285
Avestan	6569	Italian	7384	Samoan	8377
Aymara	6589	Japanese	7465	Sango	8371
Azerhijani	6590	Javanese	7486	Sanskrit	8365
Bashkir	6665	Kalaallisut	7576	Sardinian	8367
Basque	6985	Kannada	7578	Serbian	8382
Belarusian	6669	Kashmiri	7583	Shona	8378
Bengali	6678	Kazakh	7575	Sindhi	8368
Bihari	6672	Khmer	7577	Sinhalese	8373
Bislama	6673	Kinyarwanda	8287	Slovak	8373
Bokmål, Norwegian	7866	Kirghiz	7589	Slovenian	8376
Bosnian	6683	Komi	7586	Somali	8379
Breton	6682	Korean	7579	Sotho; Southern	8384
Bulgarian	6671	Kuanyama; Kwanyama	7574	South Ndebele	7882
Burmese	7789	Kurdish	7585	Sundanese	8385
Castilian, Spanish	6983	Lao	7679	Swahili	8387
Catalan	6765	Latin	7665	Swati	8383
Chamorro	6772	Latvian	7686	Swedish	8386
Chechen	6769	Letzeburgesch;	7666	Tagalog	8476
Chewa; Chichewa; Nyanja	7889	Limburgan; Limburger	7673	Tahitian	8489
Chinese	9072	Lingala	7678	Tajik	8471
Chuang; Zhuang	9065	Lithuanian	7684	Tamil	8465
Church Slavic; Slavonic	6785	Luxembourgish;	7666	Tatar	8484
Chuvash	6786	Macedonian	7775	Telugu	8469
Cornish	7587	Malagasy	7771	Thai	8472
Corsican	6779	Malay	7783	Tibetan	6679
Croatian	6779	Malayalam	7776	Tigrinya	8473
Czech	6783	Maltese	7784	Tonga (Tonga Islands)	8479
Danish	6865	Manx	7186	Tsonga	8483
Dutch	7876	Maori	7773	Tswana	8478
Dzongkha	6890	Marathi	7782	Turkish	8482
English	6978	Marshallese	7772	Turkmen	8475
Esperanto	6979	Moldavian	7779	Twi	8487
Estonian	6984	Mongolian	7778	Uighur	8571
Faroese	7079	Nauru	7865	Ukrainian	8575
Fijian	7074	Navaho; Navajo	7886	Urdu	8582
Finnish	7073	Ndebele, North	7868	Uzbek	8590
French	7082	Ndebele, South	7882	Vietnamese	8673
Frisian	7089	Ndonga	7871	Volapuk	8679
Gaelic; Scottish Gaelic	7168	Nepali	7869	Walloon	8765
Gallegan	7176	Northern Sami	8369	Welsh	6789
Georgian	7565	North Ndebele	7868	Wolof	8779
German	6869	Norwegian	7879	Xhosa	8872
Gikuyu; Kikuyu	7573	Norwegian Nynorsk;	7878	Yiddish	8973
Greek	6976	Occitan; Provencal	7967	Yoruba	8979
Guarani	7178	Old Bulgarian; Old Slavonic	6785	Zulu	9085
Gujarati	7185	Oriya	7982		
Hausa	7265	Oromo	7977		
Hebrew	7269	Ossetian; Ossetic	7983		
Herero	7290	Pali	8073		
Hindi	7273	Panjabi	8065		
Hiri Motu	7279	Persian	7065		

Romana

## Operatii cu discul

### IMPORTANT!

- Discurile si playerele DVD sunt proiectate cu restrictii regionale. Inainte de redarea unui disc, asigurati-va ca discul este pentru aceeasi zona ca playerul.
- In functie de redarea unui DVD sau VIDEO CD, unele operatii pot fi diferite sau restrictionate.
- Nu fortati compartimentul discului si nu introduceti alte obiecte in afara discurilor in compartimentul discului. Aceasta ar putea deteriora playerul.

### Discuri redabile

Sistemul DVD home cinema va reda:

- Digital Video Disc (DVD)
- Video CD (VCD)
- Super Video CD (SVCD)
- Digital Video Discs+Rewritable(DVD+RW)
- Compact Disc (CD)
- MP3 disc, fisiere cu imagini (Kodak, JPEG) de pe CD-R(W).
  - JPEG/ISO 9660 format.
  - Maxim 30 caractere.
  - Frecvente de esantionare suportate: 32 kHz, 44.1 kHz, 48 kHz
  - Bit-rate suportate : 32-256 (kbps), variabile



### Coduri Regionale

DVDurile trebuie sa fie etichetate pentru toate **ALL** regiunile sau **Region 2** pentru a fi redade pe acest sistem. Discurile cu alt cod regional nu pot fi redade.



Sugestie ajutatoare:

- Daca aveti probleme la redarea unui disc scoateti-l si incercati altul.
- Discurile formate necorespunzator nu vor fi redade de acest sistem DVD.

### IMPORTANT!

Daca apare iconul de inhibare(Ø sau X) pe televizor la apasarea unei taste, inseamna ca functia nu este disponibila pe acel disc sau in acel moment.

### Redarea discurilor

- 1 Apasati comanda **SOURCE** pana "**DISC**" apare pe afisaj (sau apasati DISC pe telecomanda).
- 2 Porniti televizorul si alegeti canalul Video In corect. (Vezi pag. 16 "Configurarea televizorului").  
→ Trebuie sa vedeti ecranul albastru Philips DVD la televizor.
- 3 Apasati tasta **OPEN•CLOSE ▲** o data pentru a deschide compartimentul discului, introduceti discul si apoi apasati din nou aceeași tasta pentru a inchide.  
→ Asigurati-va ca eticheta discului este sus. Pentru discuri cu doua fete, introduceti in sus fata pe care doriti sa o redati.
- 4 Redarea va porni automat.  
→ Daca apare un meniu de disc pe ecran, cititi pag. urmatoare: "Folosirea Meniului Discului"  
→ Daca discul este blocat de controlul parental introduceti parola din 6 cifre. (Vezi 32-33 "Parental").



## Operatii cu Discul

### Modul Auto Eco Power standby

Aceasta este o facilitate pentru economisirea energiei. Sistemul va comuta automat in Eco Power standby daca nu apasati nici o tasta timp de 30 minute dupa ce redarea discului a fost oprita.

### Folosirea Meniului Discului

In functie de disc pe ecranul TV poate sa apara un meniu la introducerea discului.

#### Pentru a porni redare

- Folositi ◀ ▶ ▲ ▼ sau tastele numerice (0-9) de pe telecomanda, apoi apasati ▶ sau OK pentru a porni redarea.

#### Pentru a accesa sau renunta la meniu

- Apasati DISC MENU pe telecomanda.

### Comenzi de redare (de baza)

In lipsa altor precizari, toate operatiile descrise se fac de la telecomanda. Unele operatii pot fi realizate folosind DVD System Menu.

#### Modul Pause (pauza - stop cadru)

- 1 In timpul redarii, apasati || .  
→ Redarea se va opri (pause) iar sunetul va fi dezactivat.
- 2 Apasati din nou || pentru a trece la urmatorul cadru.
- 3 Pentru a reveni la redare, apasati ▶.

#### Cautare inapoi/inainte

- Apasati si tineti apasat ◀◀◀ / ▶▶▶, apoi ▶ pentru a relua redarea.  
→ In timpul cautarii, apasand ◀◀◀ / ▶▶▶ din nou va reduce/creste viteza de cautare.

#### MUTE

- Apasati MUTE repetat pentru a dezactiva si reactiva sunetul.

#### Oprirea redarii

- Apasati ■.

### Reluarea (resume) redarii din ultimul punct de oprire (DVD/VCD)

Reluarea redarii ultimelor 10 discuri este posibilă, chiar dacă discul a fost scos sau sistemul a fost oprit.

- 1 Introduceți unul dintre ultimele 10 discuri.  
→ "LOADING" apare.
- 2 Apasati ▶ si discul va fi redat din punctul in care a fost oprit ultima data.

#### Pentru a renunta la modul reluare

- In modul stop, apasati ■ din nou.

#### Sugestie ajutatoare:

– Optiunea Reluare (resume) nu este disponibila la unele discuri.





## Operatii cu Discul

### Modul redare repetata (REPEAT)

- In timpul redarii discului, apasati **REPEAT** pentru a selecta:

#### REPEAT CHAPTER (DVD)

- pentru repetarea redarii capitolului curent.

#### REPEAT TRACK/TITLE (CD/VCD/DVD)

- pentru repetarea redarii inregistrarii curente (CD/VCD)/titlului (DVD).

#### REPEAT ALL (CD/VCD/SVCD)

- pentru repetarea intregului disc si a tuturor inregistrarilor programate.

#### REPEAT OFF

- pentru a renunta la repetare.

#### Sugestii ajutatoare:

- Repetarea ar putea sa nu functioneze corect cu unele DVDuri.
- La VCD, daca modul PBC este activat, repetarea nu este posibila.

### Repeat A-B (DVD/VCD/CD)

- 1 Apasati **REPEAT A-B** in punctul de start ales.
- 2 Apasati **REPEAT A-B** din nou in punctul de final ales.  
→ Sectiunea A - B poate fi numai din interiorul aceleiasi capitol/inregistrare.  
→ Sectiunea va fi acum repetata continuu.
- 3 Pentru a iesi din aceasta secventa, apasati **REPEAT A-B**.

### Zoom

- 1 Apasati **ZOOM**.  
→ Folositi tastele ▲ ▼ ◀ ▶ pentru a deplasa imaginea marita.  
→ Redarea va continua.
- 2 Apasati tasta **ZOOM** repetat pentru a reveni la dimensiunile originale.

#### Sugestie ajutatoare

- Functia **NU** este disponibila la unele discuri DVD.



## Operatii cu Discul

### Cautare dupa timp (Time Search)

Funcția Time Search permite pornirea redării de la orice moment de timp al discului.

- 1 Apasati **OSD**.
- 2 Apasati ◀▶ pentru a marca time search  
→ Afisarea on-screen arata timpul total de redare al titlului/capitolului.

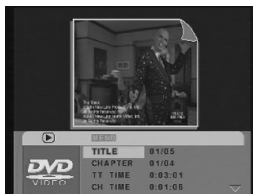

- 3 Folositi tastele ▲▼▲▼ pentru selectare.
- 4 Introduceți ora, minutul și secunda de la stanga la dreapta in casuta de editare folosind tastele numerice ale telecomenzii. (ex. 0:34:27)

#### Pentru DVD

→ Title/Chapter Remain: afiseaza timpul ramas al titlului sau capitolului curent.

→ Title/Chapter Elapsed: afiseaza timpul trecut al titlului sau capitolului curent.

#### Pentru Super VCD sau VCD

→ Total/Single Remain: afiseaza timpul ramas total/inregistrare curenta.

→ Total/Single Elapsed: afiseaza timpul tracut total/inregistrare curenta.

- 5 Apasati tasta **OK** pentru confirmare.  
→ Redarea porneste de la momentul selectat.

### Facilitati DVD Speciale

#### Redarea unui Titlu

- 1 Apasati **RETURN/TITLE**.  
→ Meniul titlurilor discului apare pe ecran.
- 2 Folositi tastele ▲▼◀▶ sau tastele numerice (0-9) pentru selectia redării.
- 3 Apasati **OK** pentru confirmare.

#### Unghiul camerei (Camera Angle)

- Apasati **ANGLE** repetat pentru a selecta diferite unghiuri dorite.

#### Schimbarea Limbii Audio

- Apasati **AUDIO** repetat pentru a selecta diferite limbi audio.

#### Schimbarea Canalului Audio

##### Pentru VCD

- Apasati **AUDIO** pentru a selecta canalele audio furnizate pe disc. (STEREO, LEFT MONO, RIGHT MONO sau MIX MONO).

#### Subtitrare

- Apasati **SUBTITLE** repetat pentru a selecta diverse limbi.

## Operatii cu Discul

### Facilitati VCD & SVCD Speciale

#### Controlul Redarii (Playback Control) (PBC)

#### Pentru VCD cu Playback Control (PBC) (numai versiunea 2.0)

- In modul stop, apasati **DISC MENU** pt. a comuta intre 'PBC ON' si 'PBC OFF'.  
→ Daca selectati 'PBC ON', meniul discului (daca exista) va apare pe ecran.  
→ Folositi tastele ◀◀ / ▶▶ sau tastele numerice (0-9) pentru a selecta si apasati **OK** pentru confirmare pentru a selecta optiunea de redare.
- In timpul redarii, apasati **DISC MENU**;  
→ Daca PBC este ON, va comuta in OFF si va continua redarea.  
→ Daca PBC este OFF, va comuta in ON si va reveni in ecranul de meniu.

#### Daca doriti sa sariti peste meniul index si sa redati direct de la inceput,

- In modul stop, apasati tasta **DISC MENU** de pe telecomanda pentru a dezactiva functia.

### Funcția Previzionare (Preview)

- 1 Apasati **SCAN**.
- 2 Apasati ▲▼ pentru a selecta TRACK DIGEST, DISC INTERVAL sau TRACK INTERVAL.
- 3 Apasati **OK** pentru a deschide o optiune.

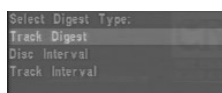

#### Track Digest

Aceasta functie va minimiza imaginea fiecarei inregistrari si va afisa cate 6 dintre aceste inregistrari pe ecran, pentru a va ajuta sa vedeti continutul fiecareia.

#### Disc Interval

Aceasta functie este folosita pentru diviza discul in 6 parti egale care se afiseaza pe o pagina si se previzioneaza intregul disc.

#### Track Interval

Aceasta functie este folosita pentru a diviza o singura inregistrare in 6 parti egale care se afiseaza pe o pagina pentru a va ajuta sa previzionati inregistrarea selectata.

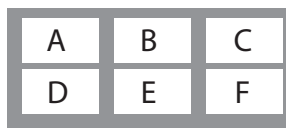

(exemplu de afisare a 6 imagini)

- 4 Apasati ▲▼◀▶ pentru a selecta o inregistrare sau introduceti numarul inregistrarii selectate cu "SELECT".
  - 5 Folositi ◀◀ / ▶▶ pentru a deschide precedenta/urmatoarea pagina.
  - 6 Apasati **OK** pentru confirmare.
- Pentru a renunta la functia preview:  
→ Apasati ▲▼◀▶ pentru a marca EXIT si apasati **OK** pentru confirmare.
  - Pentru a reveni la meniul preview  
→ Apasati ▲▼◀▶ pentru a selecta MENU si apasati **OK** pentru confirmare.





## Operatii cu Discul

### Redarea MP3/disc cu imagini (Picture disc)(Kodak, JPEG)

#### IMPORTANT!

Trebuie sa porniti televizorul si sa-l puneti pe canalul Video In corect. (Vezi pag. 16 "Configurarea televizorului").

#### Operare Generala

- 1 Introduceti un disc MP3/Picture (Kodak Picture CD, JPEG).  
→ Meniul discului MP3/Picture CD apare pe ecranul TV.
- 2 Folositi ▲ ▼ pentru a selecta folderul si apasati **OK** pentru a deschide folderul.
- 3 Apasati ► pentru a introduce lista fisierelor.



- 4 Apasati ▲ ▼ sau folositi tastele numerice (0-9) pentru a selecta o optiune.
- 5 Apasati **OK** pentru confirmare.  
→ Redarea va porni fisierul selectat pana la sfarsitul folderului.

#### Selectia redarii

In timpul redarii:

- Apasati ◀◀ / ▶▶ pentru a selecta alt fisier din folderul curent.
- Folositi ◀ ▶ ▲ ▼ de pe telecomanda pentru a roti/rasturna imaginea.
- Apasati || repetat pentru a opri/relua redarea.

In modul stop:

- Apasati REPEAT continuu pentru a accesa diversele moduri de redare.  
→ FOLDER: fisierele vor fi redade o data.  
→ REPEAT ONE: un fisier este redat repetat.  
→ REPEAT FOLDER: toate fisierele folderului sunt redade repetat.  
→ SHUFFLE: toate fisierele folderului curent sunt redade in ordine aleatoare.

#### Sugestii ajutatoare:

- Este normal ca ocazional unele fisiere ale discurilor MP3 sa fie sarite.
- Unele fisiere de pe discurile Kodak sau JPEG pot fi distorsionate la redare din cauza configuratiei si caracteristicilor discului.

## Operatii cu discul

### Facilitati MP3/JPEG speciale

#### IMPORTANT!

Trebuie sa porniti televizorul si sa-l puneti pe canalul Video In corect. (Vezi pag. 16 "Configurarea televizorului").

#### Funcția Previzionare (Preview) (JPEG)

Aceasta functie arata continutul folderului curent sau al intregului disc.

- 1 Apasati **■** in timpul redarii.  
→ Imagini micșorate a 12 imagini vor apărea pe ecranul TV.



- 2 Apasati **◀◀ / ▶▶** pentru a afisa celelalte imagini de pe pagina anterioara/urmatoare.
- 3 Folositi **◀▶ ▲▼** pentru a selecta o imagine si apasati **OK** pentru a reda sau, Mutati cursorul pentru a alege **SLIDE SHOW** in partea de jos a paginii pentru a porni redarea de la prima imagine pana la imaginea curenta.
- 4 Apasati **DISC MENU** pentru a reveni in meniul MP3/Picture CD.

#### Zoom imagine (JPEG)

- In timpul redarii, apasati **ZOOM** repetat pentru a afisa imaginea in diverse marimi.
- Folositi **◀▶ ▲▼** pentru a vedea imaginea marita.

#### Redarea multiunghi (JPEG)

- In timpul redarii, apasati **▲▼◀▶** pentru a roti imaginea pe ecranul TV.  
▲: rastoarna imaginea vertical  
▼: intoarce imaginea in oglinda  
◀: roteste imagine in sens antiorar  
▶: roteste imagine in sens orar

#### Efect Scan (JPEG)

- Apasati **ANGLE** repetat pentru a alege diferite efecte scan.  
→ Diverse efecte scan apar in coltul stanga sus al ecranului TV.

#### Comanda vitezei de redare (MP3)

- Puteti apasa **◀◀ / ▶▶** pentru a schimba piesa.

#### Redare simultana JPEG si MP3

- 1 In timpul redarii MP3, apasati **DISC MENU**.  
→ Meniul de Navigare MP3/JPEG apare pe ecranul TV (vezi pag. 33 "MP3/JPEG Nav").
- 2 Selectati un fisier imagine pentru redare  
→ Imaginea va fi redata in secvente impreuna cu muzica MP3.
- 3 Pentru renuntarea la redarea simultana apasati **DISC MENU** urmat de **STOP**.  
→ Redarea imaginii si muzicii MP3 se va opri.



## Opțiunile meniului DVD

### Operațiile de bază

- 1 Apasati **SETUP** in modul STOP pentru a intra in Setup Menu.
- 2 Apasati **OK** pentru a intra pe nivelul urmator de submeniu sau a confirma selectia.
- 3 Apasati **◀▶** pentru a intra in submeniu sau a va intoarce la meniul anterior.
- 4 Apasati **▲▼** sa alegeti meniul dorit.
- 5 Apasati **SETUP** pt. a iesi din meniul setup. → Setarile vor fi memorate in memoria player-ului, chiar daca player-ul este oprit.

### Meniul General Setup

Opțiunile incluse in meniul General Setup sunt: Blocare disc, Program, OSD Limba si Screen Saverul.  
Urmati etapele de mai jos:

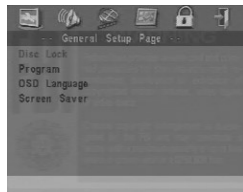

- 1 Apasati **SETUP** pentru a intra in meniul setup.
- 2 Apasati **◀▶** pentru a selecta iconul General Setup.
- 3 Apasati **OK** pentru confirmare.

**NOTA:**  
Unele caracteristici ale opțiunilor meniului DVD sunt descrise in "Introducere".

### Program (nu pentru Picture CD/MP3)

Puteti derula continutul discului programand inregistrările in ordinea pe care o doriti. Pot fi memorate cel mult 20 de inregistrari.

- 1 Apasati **▲▼** si selectati 'Program' in pagina General Setup.
- 2 Apasati **▶** pentru mutarea cursorului in submeniu pentru alegerea INPUT MENU.
- 3 Apasati **OK** sau **PROG** pe telecomanda pentru a intra in pagina de programare.

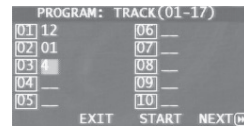

### Introduceti inregistrarea favorita

- 1 Folositi **tastele numerice (0-9)** pentru a introduce un numar valid de inregistrare.
- 2 Apasati **◀▶▲▼** pentru a muta cursorul in pozitia urmatoare.

Daca nr. inregistrarilor este mai mare de 10, apasati **▶▶** pt. deschiderea urmatoarei pagini si continuati programarea sau, → Folositi **◀▶▲▼** si selectati NEXT, apoi apasati **OK**.

- 3 Repetati etapele 1 - 2 pentru introducerea altui numar de inregistrare.

### Eliminarea unei inregistrari

- 1 Apasati **◀▶▲▼** pentru a muta cursorul pe inregistrarea pe care vreti sa o eliminati.
- 2 Apasati **OK** sau **PLAY** pentru a elimina aceasta inregistrare din meniul programului.

Romana



## Optiunile meniului DVD

Romana

### Program (continuare)

#### Redarea inregistrarilor

- 1 Dupa programarea completa, apasati ◀▶▲▼ pentru mutarea cursorului pe butonul START.
- 2 Apasati **OK**.  
→ Redarea va incepe cu inregistrările selectate in ordinea programarii.

#### Iesirea din programul de redare

- 1 In meniul 'Program', folositi ◀▶▲▼ pt. mutarea cursorului pe butonul EXIT.
- 2 Apasati **OK** pentru iesire.

### Screen Saver-ul

Aceasta functie este folosita pentru a activa si dezactiva screen saver-ul.

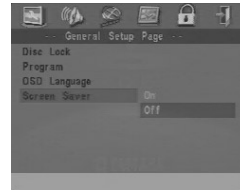

- 1 Apasati ▲▼ si selectati 'Screen Saver'.
- 2 Intrati in submeniu apasand ▶.
- 3 Mutati cursorul prin apasare ▲▼ pentru selectie.  
→ **On**: Pe STOP sau No DISC, daca nu se executa nimic timp de 15 minute, screen saver-ul va fi activat.  
→ **Off**: Screen saver-ul este dezactivat.
- 4 Apasati **OK**, apoi apasati ◀ pentru revenirea la pagina "General Setup Page".



## Opțiunile meniului DVD

### Meniul de configurare audio

Opțiunile incluse în meniul General Setup sunt: Speaker Setup și Analog Output.



- 1 Apasati **SETUP**.
- 2 Apasati **◀▶** și selectati Audio Setup.
- 3 Apasati **OK** pentru confirmare.

### Configurarea Boxelor

Acest meniul conține opțiunile de configurare pentru ieșirile audio care fac ca boxe să reproducă la nivel înalt calitativ sunetul surround al sistemului.

### Modul pentru noapte (Night mode)

Volumul mare este atenuat, permițând vizionarea filmelor de acțiune favorite, fără a-i deranja pe alții în timpul nopții.



- 1 Apasati **▲▼** și selectati 'Night Mode'.
- 2 Intrati în submeniul apăsând **▶**.
- 3 Mutati cursorul apăsând **▲▼** pentru selecție.  
→ **On**: activare "Night Mode".  
→ **Off**: dezactivare "Night Mode".
- 4 Apasati **OK**, apoi apasati **◀** pentru revenire la pagina "Audio Setup Page".

### Ieșirea analogică

Configurați ieșirea analogică pentru a beneficia de capacitatea de redare a sistemului DVD și care poate fi accesat de la butonul SURR al telecomandii.



- 1 Apasati **▲▼** și selectati 'Analog Output'.
- 2 Intrati în submeniul apăsând **▶**.
- 3 Mutati cursorul apăsând **▲▼** pentru selecție.

### Stereo

→ Selectati această opțiune când ieșirea de sunet furnizează sunet numai către cele două boxe frontale și subwoofer.

### Multi-channel

→ Selectati această opțiune pentru activarea modulului multicanal.

- 4 Apasati **OK**, apoi apasati **◀** pentru revenirea la pagina "Audio Setup Page".

Romana



## Optiunile meniului DVD

### Meniul de configurare video

Optiunile incluse in meniul de configurare video sunt: TV Type, TV Display, Closed Caption si Picture Setting.



- 1 Apasati **SETUP**.
- 2 Apasati ◀▶ pentru selectarea Video Setup.
- 3 Apasati **OK** pentru confirmare.

### Afisarea pe televizor

Stabiliti raportul de aspect al sistemului DVD conform cu televizorul la care este conectat.

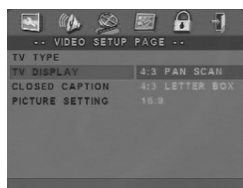

- 1 Apasati ▲▼ pentru a alege 'TV Display'.
- 2 Intrati in submeniu apasand ▶.
- 3 Mutati cursorul apasand ▲▼ pentru selectie.

### Afisarea pe televizor (continuare)

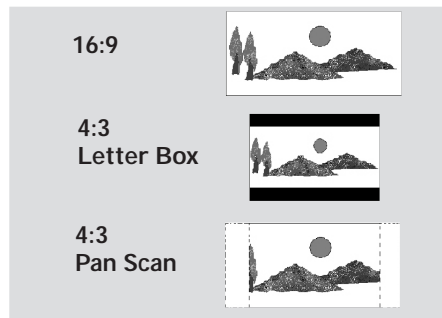

#### 16:9

→ Daca aveti un televizor cu ecran lat.

#### 4:3 Letter Box

→ Daca aveti ecran TV normal. In acest caz, este afisata o imagine lata cu benzi negre in partea superioara si inferioara a ecranului TV.

#### 4:3 Pan Scan

→ Daca aveti televizor normal si vreti ca ambele parti laterale ale imaginii sa fie decupate sau formatate pentru a se incadra pe ecranul TV.

- 4 Apasati **OK**, apoi apasati ◀ pentru revenirea la pagina "Video Setup Page".



## Opțiunile meniului DVD

### Subtitrare ascunsă (Closed Caption)

Subtitrarea ascunsă conține date care sunt ascunse în semnalul video pe anumite discuri, invizibile fără un decodor special. Diferența între subtitrare și closed caption este că subtitrarea este destinată persoanelor care aud iar closed caption poate fi destinat surzilor. De exemplu, arată efectele sonore (e.g., "soneria telefonului" și "pasii"), pe când subtitrarea nu.

Înainte de a selecta această funcție, vă rugăm să vă asigurați că discul conține aceste informații și televizorul dvs. are asemenea funcție.



- 1 Apasati ▲▼ și selectati 'Closed Caption'.
- 2 Intrati în submeniu apăsând ►.
- 3 Mutati cursorul apăsând ▲▼ pentru selecție.  
→ **On**: activare "Closed Caption".  
→ **Off**: dezactivare "Closed Caption".
- 4 Apasati **OK**, apoi apasati ◀ pentru revenire la pagina "Video Setup Page".

### Configurarea imaginii

Puteti personaliza culoarea imaginii prin ajustarea luminozitatii, contrastului, tentei și culorii (saturatie).

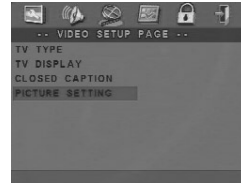

- 1 Apasati ▲▼ și selectati 'Picture Setting'.
- 2 Intrati în submeniu apăsând ►.
- 3 Mutati cursorul apăsând ▲▼ pentru selecție.

### Luminozitate



- 1 Apasati ▲▼ pentru a alege 'Brightness'.
- 2 Apasati ► pentru deschiderea barei de nivel.

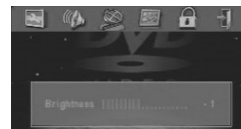

- 3 Apasati ◀► pentru creșterea sau scăderea nivelului luminozității.
- 4 Apasati **OK**, apoi apasati ◀ pentru revenirea la pagina "Video Setup Page".
- Repetați etapele 1 - 4 pentru ajustarea contrastului, caracteristicii tentei și culorii (saturatie).



## Optiunile meniului DVD

### Parola meniului de configurare

Aceasta caracteristica este folosita pentru controlul parintilor. Introduceti parola din 6 cifre. Parola din fabrica este 842 100.

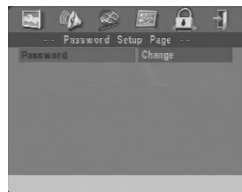

- 1 Apasati **SETUP**.
- 2 Apasati ◀▶ si selectati iconul 'Password'.
- 3 Apasati ▼ pentru a alege 'Password', apoi apasati ▶ pentru a selecta 'Change'.
- 4 Apasati **OK** pentru a deschide pagina "Password Change Page".



- 5 Apasati ▼ repede pana ce sistemul DVD da mesajul sa introduceti codul curent din 6 cifre.
- 6 Introduceti noul cod din 6 cifre.
- 7 Introduceti noul cod din 6 cifre din nou pentru confirmare.  
→ Noul cod din 6 cifre va fi activat.
- 8 Apasati **OK** pentru a reveni la pagina "Password Setup Page".

### Configurarea Meniului de Preferinte

Optiunile incluse in meniul "Preference Setup" sunt: Audio, Subtitle, Disc Menu, Parental, Default si MP3/JPEG Nav.

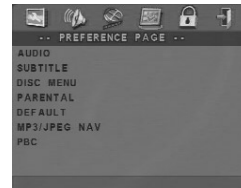

- 1 Apasati **STOP** de doua ori.
- 2 Apasati **SETUP** pt. a intra in meniul de configurare.
- 3 Apasati ◀▶ pentru a selecta iconul "Preference Setup".
- 4 Apasati **OK** pentru confirmare.

### Controlul parental

Unele DVD-uri pot avea un nivel parental alocat intregului disc sau pentru anumite secvente de pe disc. Aceasta caracteristica va permite sa fixati un nivel limitat de redare. Valorile nivelurilor sunt de la 1 la 8 si sunt in functie de regiune. Puteti interzice redarea anumitor discuri care nu sunt potrivite pentru copiii dvs. sau sa redati discuri care contin secvente alternative.

- VCD, SVCD, CD nu indica nivelul, si astfel functia de control parental nu are efect la acest tip de discuri. Acest lucru se intampla si la cele mai multe DVD-uri ilegale.

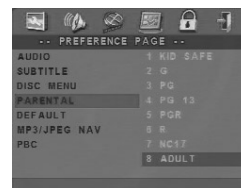





## Opțiunile meniului DVD

### Parental

- 1 Apasati ▲▼ și selectati 'Parental'.
- 2 Intrati in submeniu apasand ►.
- 3 Folositi ▲▼ pentru a alege o valoare de rating pentru discul introdus.  
→ DVD-urile care au valoarea sub nivelul selectat de dvs. nu vor functiona daca nu veti introduce parola dvs. din 6 cifre sau daca nu veti alege o valoare mai ridicata de rating.  
→ Pentru a anula comanda "Parental controls" și pt. a putea viziona toate discurile, selectati '8 ADULT'.
- 4 Apasati **OK**, apoi apasati ◀ pentru a reveni la pagina "Preference Setup Page".

*Sugestie ajutatoare:*

- Unele DVD-uri nu sunt codate cu o valoare de rating desi valoarea filmului poate fi tiparita pe coperta discului. Aceasta facilitate nu functioneaza pentru asemenea discuri.

### Configuratia implicita

Activand functia DEFAULT se vor reseta toate optiunile și configurari personale la valorile din fabrica cu exceptia parolei "Parental Control".



- 1 Apasati ▲▼ și selectati 'Default'.
- 2 Alegeti RESET apasand ►.
- 4 Apasati **OK**, apoi apasati ◀ pentru a reveni la pagina "Preference Setup Page".

### Navigatorul MP3/JPEG

Aceasta facilitate va permite sa selectati configurari alternative cand redati CD-uri cu imagini și CD-uri MP3.

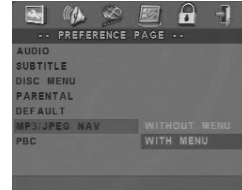

- 1 Apasati ▲▼ pentru a alege 'MP3/JPEG Nav'.
- 2 Intrati in submeniu apasand ►.
- 3 Mutati cursorul apasand ▲▼ pentru selectie.  
→ **Fara Meniu:** redarea tuturor imaginilor sau muzica MP3 in ordine automata.  
→ **Cu Meniu:** redarea imaginilor sau muzica MP3 intr-o ordine selectata.
- 4 Apasati **OK**, apoi apasati ◀ pentru a reveni la pagina "Preference Setup Page".

### Controlul Redarii (Playback Control) (PBC)

Acesta poate fi activat sau dezactivat numai pentru VCD-urile (numai versiunea 2.0) cu PBC (vezi pagina 24 "Facilitati VCD & SVCD Speciale").

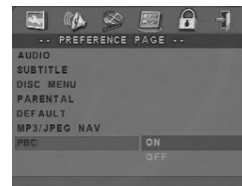

## Operatii cu Tunerul

### IMPORTANT!

- Asigurati-va ca antenele FM si MW sunt conectate.

### Cautarea posturilor de radio

- 1 Apasati **TUNER** pe telecomanda (sau apasati comanda **SOURCE** pe panoul frontal) pentru a selecta "FM" sau "MW".
- 2 Apasati ▲ / ▼ scurt pe telecomanda.
  - Apare "SEARCH".
  - Urmatorul post de radio va fi gasit automat.
- 3 Pt. acordarea unui post slab, apasati ◀◀ / ▶▶ scurt si repetat pana cand obtineti receptia optima.

### Memorarea posturilor de radio

In memorie puteti stoca pana la 20 de posturi FM si 10 posturi MW.

#### Sugestie ajutatoare:

- Sistemul va iesi din modul de memorare daca nu este apasat nici un buton timp de 20 secunde.
- Daca nici o frecventa stereo nu este detectata in timpul conectarii "plug and play", "CHECK ANTENNA" va aparea.

### Folosirea "Plug and Play"

"Plug and play" va permite sa memorati toate posturile de radio disponibile in mod automat.

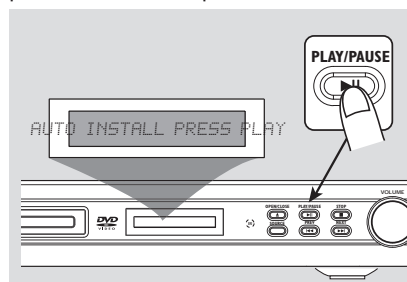

- 1 La prima configurare a sistemului DVD apasati **SOURCE** pt. a selecta modul TUNER, apare "AUTO INSTALL PRESS PLAY".
- 2 Apasati ► || pe panoul frontal pentru a incepe instalarea.
  - "INSTALL TUNER" este afisat.
  - Toate posturile de radio memorate anterior vor fi inlocuite.
  - Odata incheiata memorarea, ultimul post va fi redat.
  - Memorarea se va face in ordinea FM apoi MW.



## Operatii cu Tunerul

### Programarea automata

Puteti incepe memorarea automata de la un numar prestabilit.

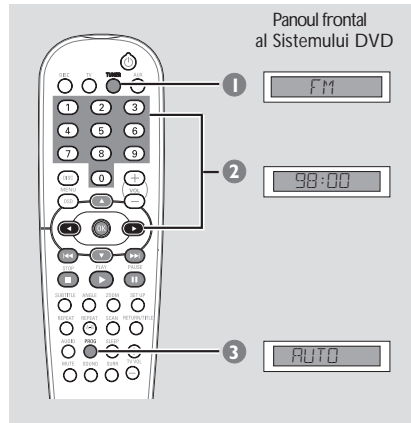

- 1 Apasati **TUNER** pe telecomanda (sau apasati tasta **SOURCE** de pe panoul frontal) pentru a selecta "FM" sau "MW".
- 2 Apasati ◀ ▶ sau folositi **taste numerice (0-9)** pentru a selecta un numar de pornire.
- 3 Apasati si tineti apasat **PROG** pana ce apare "AUTO"

→ Daca un post radio este memorat pe una din pozitiile memorate anterior, acelasi post de radio nu va mai fi memorat pe alta pozitie.

→ Daca nu este introdus nici un numar, memorarea va incepe de pe pozitia (1) si toate valorile memorate anterior vor fi inlocuite.

### Programarea manuala

Puteti alege sa memorati numai posturile de radio favorite.

- 1 In modul Tuner, apasati ◀◀ / ▶▶ ▲ sau ▼ pe telecomanda pentru a selecta un post de radio.
- 2 Apasati **PROG**.
- 3 Apasati ◀ ▶ sau folositi **tastele numerice (0-9)** pentru a selecta un numar de memorie.
- 4 Apasati **PROG** din nou pentru memorare.

### Selectarea unui post de radio memorat

- Apasati ◀ ▶ sau folositi **tastele numerice (0-9)** pentru a selecta numarul postului.  
→ Vor aparea banda, numarul memoriei, urmate de frecventa radio.

### Stergerea unui post memorat

- Tineti apasat ■ pana ce "MXXX" sau "FMXX" "DELETED" apar.  
→ Postul de radio curent selectat va fi sters.





## Comenzile de sunet si volum

### Reglarea sunetului

#### IMPORTANT!

Pentru sunet surround, asigurati-va ca boxele si subwoofer-ul sunt conectate (vezi pagina 9).

#### Selectarea sunetului surround

- Apasati **SURR** pentru a selecta :  
MULTI-channel sau STEREO.  
→ Posibilitatea de obtinere a diverse moduri audio surround depinde de numarul de boxe folosite si de sunetul disponibil de pe disc.  
→ Boxele centru si surround opereaza numai cand sistemul DVD home cinema este programat in mod multicanal.

La DVD,

- Modurile multicanal disponibile includ: Dolby Digital, DTS (Digital Theatre Systems) Surround, Dolby Surround si Dolby Pro Logic II.
- La discurile de muzica, AUX, TUNER, TV,  
→ Selectati Multi-channel (Dolby Pro Logic II) sau Stereo.
- Transmisiile sau inregistrările stereo vor produce efecte surround daca sunt redade in mod surround.
- Oricum, sursele mono (canal de sunet unic) nu vor produce nici un sunet de la boxele surround.

*Sugestie ajutatoare:*

- Dvs. nu puteti sa selectati modul de sunet surround daca sistemul de bare meniu/meniu este pornit.

#### Selectarea efectelor digitale de sunet

Selectati un efect digital sonor preconfigurat care se potriveste cu continutul discului dvs. sau care optimizeaza sunetul redat.

- Apasati **SOUND** pe telecomanda.  
Cand se redau discuri cu filme sau in mod TV puteti selecta :  
CONCERT, DRAMA, ACTION sau SCI-FI.  
Cand se redau discuri cu muzica sau in mod TUNER sau AUX, puteti selecta :  
ROCK, DIGITAL, CLASSIC sau JAZZ.

### Reglarea volumului

- Reglati comanda **VOLUME** (sau apasati **VOL +/-** de pe telecomanda) pentru a mari sau a mica nivelul volumului.  
→ "VOL MIN" este nivelul minim al volumului si "VOL MAX" este nivelul maxim al volumului.

#### Intreruperea temporara a sunetului

- Apasati **MUTE** pe telecomanda.  
→ Redarea va continua fara sunet si apare "MUTE".  
→ Pentru reactivarea sunetului, apasati **MUTE** din nou sau mariti volumul.



## Alte functii

Romana

### Configurarea Timerului Sleep

Sleep timerul permite sistemului sa comute automat in modul Eco Power standby la o ora stabilita.

- Apasati repetat **SLEEP** pe telecomanda pana se ajunge la ora dorita de oprire.

→ Selectiile sunt dupa cum urmeaza (timpul in minute):

15 → 30 → 45 → 60 →

OFF → 15...

→ **SLEEP** se va vedea pe panoul de afisaj, exceptand situatia cand este selectat "OFF".

→ Inainte ca sistemul sa comute in Eco Power standby, este afisata numaratoarea inversa de 10 secunde .

"SLEEP 10" → "SLEEPS".... →

"SLEEP 1" → "SLEEP"

### Anularea sleep timerului

- Apasati **SLEEP** repetat pana ce apare "OFF" sau apasati pe butonul **STANDBY ON** (⏻).

### Comutarea pornit/oprit

#### Comutarea in modul activ

- Reglati comanda **SOURCE** pentru a selecta:  
DISC → FM → MW → TV → AUX →  
DISC ....

SAU

Apasati DISC, TV, TUNER sau AUX pe telecomanda.

#### Comutarea in modul Eco Power standby

- Apasati **STANDBY ON** (⏻).  
→ Afisajul ecranului va fi stins.

### Inregistrarea pe un aparat extern

- 1 Conectati aparatul extern de inregistrare la **LINE OUT**.  
(Vezi paginile 13 "Conexiuni-optional").
- 2 Selectati sursa pentru inregistrare de la sistemul DVD (DISC, TUNER, TV sau AUX).
- 3 Pentru inregistrare de calitate, apasati **SOUND** pentru a selecta 'CLASSIC' sau 'CONCERT' si apasati **SURR** pentru a selecta 'STEREO'.
- 4 Porniti inregistrarea la dispozitivul extern de inregistrare.

*Sugestie ajutatoare:*

– Consultati manualul echipamentului conectat pentru detalii.

### Folosirea telecomenzii pentru actionarea televizorului 'Philips'

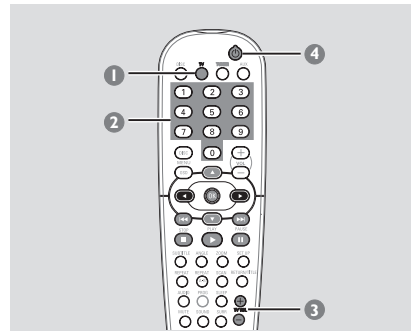

- 1 Tineti apasata tasta **TV** pentru a porni televizorul.
- 2 Apasati **◀◀/▶▶** sau folositi **tastele numerice (0-9)** pentru a selecta canalele TV.
- 3 Apasati **TVVOL +/-** pentru a regla nivelul volumului televizorului.
- 4 Tineti apasata tasta **⏻** pt. a opri televizorul.

*Sugestie ajutatoare:*

– Cand urmariti programe la TV sau AUX, apasati **TV** sau **AUX** pe telecomanda pentru a comuta sistemul DVD pe TV sau AUX asa incat sa fie auzit sunetul.



## Remedierea problemelor

### ATENȚIE

In nici un caz nu trebuie sa incercati sa reparati sistemul de unul singur, acest lucru va anula garantia. Nu deschideti sistemul pentru ca exista riscul de electrocutare.

Daca apare o problema, mai intai verificati punctele scrise mai jos inainte de duce sistemul la service. Daca sunteti in imposibilitatea de a remedia o problema urmand aceste indicatii, consultati dealerul dvs. Philips pentru ajutor.

Problema	Solutie
Lipsa semnal.	<ul style="list-style-type: none"> <li>– Verificati daca cablul de alimentare este conectat corespunzator.</li> <li>– Apasati STANDBY ON pe fata sistemului DVD pentru a-l porni.</li> </ul>
Lipsa imagine.	<ul style="list-style-type: none"> <li>– Consultati manualul televizorului pentru selectarea corecta Video In. Schimbati canalele TV pana vedeti ecranul DVD-ului.</li> <li>– Apasati DISC pe telecomanda.</li> </ul>
Imagine distorsionata sau slaba.	<ul style="list-style-type: none"> <li>– Verificati conexiunea video. Daca ambele conexiuni S-Video si Scart Video sunt folosite pentru conectarea la TV, semnalul video TV se va indrepta automat catre SCART de fiecare data cand veti porni sistemul DVD.</li> <li>– Uneori poate sa apara o mica distorsionare a imaginii. Aceasta nu este o defectiune.</li> <li>– Curatati discul.</li> </ul>
Imagine complet distorsionata sau imagine alb-negru.	<ul style="list-style-type: none"> <li>– TV au sisteme color standard. Daca sistemul color al discurilor sau DVD-urilor este diferit fata de sistemul color al TV-ului dvs., imaginea poate fi distorsionata sau alb-negru. Configurati corect televizorul.</li> </ul>
Raportul de aspect al ecranului nu poate fi schimbat cu toate ca ati setat ecranul televizorului.	<ul style="list-style-type: none"> <li>– Raportul de aspect este reparat pe discul DVD.</li> <li>– In functie de televizor, este posibil sa nu poata fi schimbat aspectul raportului.</li> </ul>
Lipsa sunet sau sunet distorsionat.	<ul style="list-style-type: none"> <li>– Reglati volumul.</li> <li>– Inlocuiti cablurile boxelor.</li> <li>– Verificati conexiunile boxelor si configurarile.</li> <li>– Deconectati castile.</li> <li>– Apasati PLAY pentru a relua modul normal de redare daca este necesar.</li> <li>– Apasati corect butonul SOURCE pe telecomanda (TV sau AUX, de exemplu) pentru a alege echipamentul pe care vreti sa ascultati prin sistemul DVD.</li> </ul>
Sistemul DVD nu functioneaza.	<ul style="list-style-type: none"> <li>– Deconectati cablul de alimentare de la priza pentru cateva minute. Reconectati cablul de alimentare si incercati sa actionati iar ca de obicei.</li> </ul>



## Remedierea Problemelor

Problema	Solutie
<b>DVD player-ul nu porneste redarea</b>	<ul style="list-style-type: none"><li>- Introduceti un disc citibil cu partea de redare cu fata in jos.</li><li>- Verificati tipul discului, sistemul color si codul regional.</li><li>- Verificati daca discul este zgariat sau este murdar.</li><li>- Apasati SETUP pentru a opri meniul de pe ecran.</li><li>- Schimbati nivelul de rating parental.</li><li>- Umiditatea este condensata in interiorul sistemului. Scoateti discul si lasati sistemul pornit timp de o ora.</li></ul>
<b>Nu poate activa cateva caracteristici, ca Angles, Subtitles, sau multi-language Audio.</b>	<ul style="list-style-type: none"><li>- Caracteristicile nu sunt disponibile pe DVD</li><li>- Schimbarea limbii de pe DVD, pentru sunet sau subtitlu este interzisa.</li></ul>
<b>Nu este sonor in boxa centrala si in boxele surround.</b>	<ul style="list-style-type: none"><li>- Asigurati-va ca boxa centrala si boxele surround sunt conectate corect.</li><li>- Apasati butonul SURR pentru a selecta sunetul surround.</li><li>- Asigurati-va ca sursa care reda este inregistrata sau transmisa cu sunet surround (DTS, Dolby Digital, etc.).</li></ul>
<b>Receptia radio este slaba.</b>	<ul style="list-style-type: none"><li>- Daca semnalul este prea slab, reglati antena sau pentru o receptie mai buna conectati o antena externa.</li><li>- Mariti distanta dintre sistem si televizor sau videorecorder.</li><li>- Acordati pe frecventa corecta.</li><li>- Amplasati antena la distanta de orice echipament care poate genera zgomot.</li></ul>
<b>Telecomanda nu functioneaza adecvat.</b>	<ul style="list-style-type: none"><li>- Selectati sursa (DISC sau TUNER, de exemplu) inainte de a apasa pe butonul de functie (▶▶▶, ◀◀◀, ▶▶▶).</li><li>- Reduceti distanta dintre telecomanda si sistem.</li><li>- Inlocuiti bateriile cu altele noi.</li><li>- Indreptati telecomanda direct catre senzorul iR.</li><li>- Verificati daca bateriile sunt introduse corect.</li></ul>
<b>Sunet distorsionat.</b>	<ul style="list-style-type: none"><li>- Amplasati sistemul DVD cat de departe posibil fata de aparatele electrice care pot genera interferenta.</li></ul>
<b>"Please enter Password <input type="text"/>" este afisat.</b>	<ul style="list-style-type: none"><li>- Selecati DISC LOCK in meniul Setup pentru a debloca discul.</li></ul>

Romana





## Specificatii tehnice

### SECTIUNEA AMPLIFICATOR

Putere iesire	
- Mod stereo (DIN)	50 W + 50 W RMS <sup>③</sup>
- Mod surround	(1 kHz)50 W RMS/canal
Raspuns frecventa	100 Hz – 20 kHz / –3 dB
Raportul semnal/zgomot	> 65 dB (CCIR)
Sensibilitate intrare	
- AUX In	900 mV
- TV In	450 mV

### SECTIUNEA TUNER

Banda de acord	FM 87.5 – 108 MHz (50 kHz)
	MW 531 – 1602 kHz (9 kHz)
26 dB Sensibilitate	FM 20 dB
	MW 3162 mV/m
Rejectie frecventa imagine radio FM	25 dB
	MW 28 dB
Raport rejectie IF	FM 60 dB
	MW 24 dB
Raport semnal/zgomot	FM 60 dB
	MW 40 dB
Raport supresie AM	FM 30 dB
Distorsiuni armonice	FM Mono 3%
	FM Stereo 3%
	MW 5%
Raspuns frecventa	FM 180 Hz – 10 kHz / ±6 dB
Separare stereo	FM 26 dB (1 kHz)
Prag stereo	FM 23.5 dB

### SECTIUNEA DISC

Tip laser	Semiconductor
Diametrul discului	12cm / 8cm
Decoder Video	MPEG-2 / MPEG-1
Video DAC	8 Bits
Sistem	PAL / NTSC
Format Video	4:3 / 16:9
Video semnal/zgomot	56 dB (minimum)
Semnal Complex Video lesire	1.0 Vp-p, 75 Ω
S-Video lesire	Y - 1.0 Vp-p, 75 Ω
	C - 0.286 Vp-p, 75 Ω
Audio DAC	24 Bits / 96 kHz
Raspuns frecventa	4 Hz – 20 kHz (44.1 kHz)
	4 Hz – 22 kHz (48 kHz)

### UNITATEA PRINCIPALA

Val. tensiune alimnetare	220 – 240 V; 50 Hz
Puterea consumata	80 W
Dimensiuni (l x h x a)	360 mm x 54 mm x 316 mm
Masa	2.9 kg

### BOXELE

Boxe fata / boxe spate (surround)	
Sistem	2 boxe Bass Reflex
Impedanta	4 Ω
Difuzoare	1 x 3" FR, 1 3/4" piezo
Raspuns frecventa	120 Hz – 20 kHz
Dimensiuni (l x h x a)	89 mm x 162 mm x 70 mm
Masa	0.44 kg/fiecare

### BOXA CENTRALA

Sistem	3 difuzoare, Bass Reflex
Impedanta	4 Ω
Difuzoare	2 x 3" FR, 1 3/4" piezo
Raspuns frecventa	120 Hz – 20 kHz
Dimensiuni (l x h x a)	234 mm x 96 mm x 70 mm
Masa	0.94 kg

### SUBWOOFER

Sistem	Bass Reflex
Impedanta	4 Ω
Difuzor	6 1/2" woofer
Raspuns frecventa	30 Hz – 120 Hz
Dimensiuni (l x h x a)	220 mm x 230 mm x 360 mm
Masa	4.5 kg

Specificatiile pot fi modificate fara anunt prealabil.





## Glosar

**Analog:** Sunetul care nu a fost convertit numeric. Sunetul analog variaza, in timp ce sunetul digital are valori numerice specifice. Acesti conectori trimit semnale audio pe doua canale, stanga si dreapta.

**Raport de aspect:** Raportul dimensiunilor verticala si orizontala a imaginii afisate. Raportul dimensiunii verticala pe orizontala a televizoarelor conventionale este 4:3, si pentru ecranele late este 16:9.

**IESIRE AUDIO :** Conectorii din spatele sistemului DVD care trimit semnal audio altui sistem (TV, Stereo, etc.).

**Bit Rate :** Volumul de date folosit pentru a mentine o durata data de muzica: masurata in kilobits pe secunda sau kbps. Sau, viteza a ceea ce dvs. inregistrati. In general cu cat creste bit rate sau cu cat creste viteza de inregistrare, cu atat creste calitatea sunetului. Totusi, cresterea bit rate foloseste mai mult spatiu pe disc.

**Capitol :** Sectiuni ale filmului sau ale piesei de muzica de pe DVD care sunt mai mici decat titlurile. Un titlu este compus din cateva capitole. Fiecare capitol alocă un numar care va permite sa localizati capitolul pe care il doriti.

**Meniu disc:** Un ecran cu afisaj pregatit pentru a face selectia de imagini, sunet, subtirare, multi-unghiuri, inregistrate pe DVD.

**Dolby Digital:** Un sistem audio surround dezvoltat de Dolby Laboratories continand sase canale audio digitale (fata stanga si dreapta, surround stanga si dreapta si centru).

**DTS:** Digital Theatre Systems. Acesta este un sistem audio surround, dar este diferit de Dolby Digital. Formatele au fost dezvoltate de diferite companii.

**JPEG:** Un sistem still-picture de date comprimate, propus de Joint Photographic Expert Group ale carui caracteristici de imagine se micsoareaza calitativ putin, in ciuda raportului de mare de compresie.

**MP3:** Un format de fisier cu un sistem de date audio compimat. "MP3" este prescurtarea de la Motion Picture Experts Group 1 (sau MPEG-1) Audio Layer 3. Folosind un format MP3, un CD-R sau CD-RW poate contine un volum de date de 10 ori mai mare decat un CD audio obisnuit.

**Multichannel:** DVD este specificat sa aiba fiecare cale audio constituita intr- un singur canal audio. Multichannel se raporteaza la o structura a cailor audio ca avand trei sau mai multe canale.

**Parental control:** O functie a DVD pentru a limita redarea de pe disc in functie de varsta utilizatorilor conform cu limitarea nivelului fiecarei tari. Limitarea difera de la disc la disc: cand este activata, redarea va fi interzisa daca nivelul discului este mai mare decat nivelul de utilizare configurat.

**PCM (Pulse Code Modulation):** Un sistem pentru conversia semnalului audio analogic la semnal digital pentru procesare ulterioara, fara compresie de date folosita in conversie.

**Comanda redare (PBC):** Raportata la semnalul de inregistrare video CD-urile sau SVCD-urile pentru controlul redarii. Folosind ecrane de meniu inregistrate pe Video CD sau SVCD care accepta PBC, va puteti bucura de softul interactiv si de softul cu functie de cautare.

**Plug and Play:** La prima alimentare a modului tuner, sistemul anunta utilizatorul sa inceapa instalarea automata a postului de radio prin simpla apasare a butonului PLAY de pe unitatea principala.

**Codul de tara:** Un sistem care permite discurilor sa fie redade doar in regiunea destinata. Aceasta unitate va reda doar discurile care sunt compatibile cu codul de regiune. Putei gasi codul de regiune al unitatii dvs. pe eticheta produsului. Unele discuri sunt compatibile cu mai multe regiuni (sau ALL - toate regiunile).

**RGB:** Un sistem de semnal video unde parti ale informatiei necesare reproducerii semnalului de imagine care contine cele trei culori primare (Rosu, Verde, Albastru) ale luminii sunt transmise pe canale de semnal separate.

**S-Video:** Produce o imagine clara prin trimierea de semnale separate pentru luminanta si crominanta. Puteti folosi S-Video doar daca televizorul dvs. are jack-ul pentru S-video.

**Surround:** Un sistem pentru crearea realista a campurilor audio tridimensionale pline de realism prin asezarea mai multor difuzoare in jurul ascultatorului.

**Titlu:** Cea mai lunga sectiune a caracteristicii unui film sau muzica pe DVD, muzica, etc., in softul video sau sau tot albumul in soft audio. Fiecarui titlu i se alocă un numar care va permite sa il localizati mai usor.

**IESIRE VIDEO :** Conectorul din spatele sistemului DVD care trimite semnal video la televizor.

## Free Manuals Download Website

<http://myh66.com>

<http://usermanuals.us>

<http://www.somanuals.com>

<http://www.4manuals.cc>

<http://www.manual-lib.com>

<http://www.404manual.com>

<http://www.luxmanual.com>

<http://aubethermostatmanual.com>

Golf course search by state

<http://golfingnear.com>

Email search by domain

<http://emailbydomain.com>

Auto manuals search

<http://auto.somanuals.com>

TV manuals search

<http://tv.somanuals.com>