

## MME239 DVD Micro System



Thank you for choosing  
Magnavox.

### Need help fast?

Read your Quick Use Guide and/or  
Owner's Manual first for quick tips  
that make using your Magnavox product  
more enjoyable.

If you have read your instructions  
and still need assistance,  
you may access our online help at  
[www.magnavox.com/usasupport](http://www.magnavox.com/usasupport)  
or call  
**1-800-705-2000**  
while with your product  
(and Model / Serial number)



Magnavox vous remercie de  
votre confiance.

### Besoin d'une aide rapide?

Le Guide d'utilisation rapide et  
Manuel de l'utilisateur regorgent  
d'astuces destinées à simplifier  
l'utilisation de votre produit Magnavox.

Toutefois, si vous ne parvenez  
pas à résoudre votre problème,  
vous pouvez accéder à  
notre aide en ligne à l'adresse  
[www.magnavox.com/usasupport](http://www.magnavox.com/usasupport)  
ou formez le  
**1-800-705-2000**  
Veuillez à avoir votre produit à  
portée de main  
(et model / serial nombre)



Gracias por escoger Magnavox.

### Necesita ayuda inmediata?

Lea primero la Guía de uso rápido o el  
Manual del usuario, en donde encon-  
trará

consejos que le ayudarán a disfrutar  
plenamente de su producto Magnavox.  
Si después de leerlo aún necesita ayuda,  
consulte nuestro servicio de  
asistencia en línea en  
[www.magnavox.com/usasupport](http://www.magnavox.com/usasupport)  
o llame al teléfono  
**1-800-705-2000**  
y tenga a mano el producto  
(y número de model / serial)



**Note :** This equipment has been tested and found to comply with the limits for a Class B digital device, pursuant to part 15 of the FCC Rules. These limits are designed to provide reasonable protection against harmful interference in a residential installation. This equipment generates, uses, and can radiate radio frequency energy and, if not installed and used in accordance with the instruction manual, may cause harmful interference to radio communications. However, there is no guarantee that interference will not occur in a particular installation. If this equipment does cause harmful interference to radio or television reception, which can be determined by turning the equipment off and on, the user is encouraged to try to correct the interference by one or more of the following measures :

- Relocate the receiving antenna.
- Increase the separation between the equipment and receiver
- Connect the equipment into an outlet on a circuit different from that to which the receiver is connected.
- Consult the dealer or an experienced radio/TV technician for help.

### **IMPORTANT !**

**modifications not authorized by the manufacturer may void users authority to operate this device.**

**Remarque :** Cet équipement a été testé et a été certifié conforme aux limites imposées pour un appareil numérique de Classe B, conformément à la partie 15 des règlements FCC. Ces limites sont définies aux fins d'assurer une protection raisonnable contre les interférences nuisibles dans une installation résidentielle. Cet équipement génère, utilise et émet des fréquences radio qui, en cas d'une mauvaise installation ou d'une utilisation non-conforme aux instructions de ce manuel d'utilisation peuvent causer des interférences nuisibles aux communications radio. Il n'y a toutefois aucune garantie que des interférences nuisibles ne se produiront pas dans une installation donnée. Si cet équipement cause des interférences nuisibles avec votre poste radio ou de télévision, ce que vous pouvez déterminer en éteignant et en rallumant votre équipement, il est conseillé à l'utilisateur d'essayer de pallier à ces interférences nuisibles en prenant l'une ou l'autre des mesures suivantes:

- Changez la position de l'antenne de réception.
- Augmentez la séparation entre l'équipement et le récepteur.
- Branchez l'équipement sur une source d'alimentation différente de celle sur laquelle le récepteur est branché.
- Consultez votre distributeur ou un technicien qualifié en la matière pour assistance.

### **IMPORTANTE !**

**las modificaciones no autorizadas por el fabricante pueden anular la autoridad de los usuarios para utilizar este aparato.**

**Nota :** Este aparato ha sido probado y cumple con los límites correspondientes a un aparato digital de Clase B, según la parte 15 de las Normas FCC. Estos límites han sido diseñados para facilitar suficiente protección frente a interferencias perjudiciales en una instalación residencial. Este aparato genera, utiliza y puede emitir energía de frecuencias de radio y, si no se instala y utiliza según el manual de instrucciones, puede provocar interferencias perjudiciales en las comunicaciones de radio. Sin embargo, no existe garantía de que las interferencias no ocurrirán en una instalación particular. Si este aparato provoca interferencias perjudiciales en la recepción de radio o televisión, que se puede identificar encendiendo y apagando el aparato, recomendamos al usuario que intente solucionar las interferencias siguiendo una o más de las siguientes medidas:

- Cambie la posición de la antena receptora.
- Aumente la separación entre el aparato y el receptor.
- Conecte el aparato a una toma de un circuito diferente al que está conectado el receptor.
- Consulte con el distribuidor o un técnico de radio/TV con experiencia para que le ayuden.

### **!IMPORTANTE!**

**modificações não autorizadas pelo fabricante, podem causar danos na operação deste aparelho.**

Return your Product Registration Card or register online at  
[www.magnavox.com/usasupport](http://www.magnavox.com/usasupport) today to get the very most from your purchase.

Registering your model with MAGNAVOX makes you eligible for all of the valuable benefits listed below, so don't miss out. Complete and return your Product Registration Card at once, or register online at [www.magnavox.com/usasupport](http://www.magnavox.com/usasupport) to ensure:

### \*Proof of Purchase

Returning the enclosed card guarantees that your date of purchase will be on file, so no additional paperwork will be required from you to obtain warranty service.

### \*Product Safety Notification

By registering your product, you'll receive notification - directly from the manufacturer - in the rare case of a product recall or safety defect.

### \*Additional Benefits

Registering your product guarantees that you'll receive all of the privileges to which you're entitled, including special money-saving offers.

## MAGNAVOX

*Congratulations on your purchase, and welcome to the "family!"*

### Dear MAGNAVOX product owner:

Thank you for your confidence in MAGNAVOX. You've selected one of the best-built, best-backed products available today. We'll do everything in our power to keep you happy with your purchase for many years to come.

As a member of the MAGNAVOX "family," you're entitled to protection by one of the most comprehensive warranties and outstanding service networks in the industry. What's more, your purchase guarantees you'll receive all the information and special offers for which you qualify, plus easy access to accessories from our convenient home shopping network.

Most importantly, you can count on our uncompromising commitment to your total satisfaction.

All of this is our way of saying welcome - and thanks for investing in a MAGNAVOX product.

**P.S. To get the most from your MAGNAVOX purchase, be sure to complete and return your Product Registration Card at once, or register online at:**

[www.magnavox.com/usasupport](http://www.magnavox.com/usasupport)

Know these  
**safety** symbols



 This "bolt of lightning" indicates uninsulated material within your unit may cause an electrical shock. For the safety of everyone in your household, please do not remove product covering.

 The "exclamation point" calls attention to features for which you should read the enclosed literature closely to prevent operating and maintenance problems.

**WARNING:** To reduce the risk of fire or electric shock, this apparatus should not be exposed to rain or moisture and objects filled with liquids, such as vases, should not be placed on this apparatus.

**CAUTION:** To prevent electric shock, match wide blade of plug to wide slot, fully insert.

**ATTENTION:** Pour éviter les choc électriques, introduire la lame la plus large de la fiche dans la borne correspondante de la prise et pousser jusqu'au fond.

### For Customer Use

Enter below the Serial No. which is located on the rear of the cabinet. Retain this information for future reference.

Model No. \_\_\_\_\_

Serial No. \_\_\_\_\_

## MAGNAVOX

Visit our World Wide Web Site at <http://www.magnavox.com/usasupport>

# IMPORTANT SAFETY INSTRUCTIONS

1. **Read these instructions.**
2. **Keep these instructions.**
3. **Heed all warnings.**
4. **Follow all instructions.**
5. **Do not use this apparatus near water.**
6. **Clean only with dry cloth.**
7. **Do not block any ventilation openings. Install in accordance with the manufacturer's instructions.**
8. **Do not install near any heat sources**

such as radiators, heat registers, stoves, or other apparatus (including amplifiers) that produce heat.

9. **Do not defeat the safety**

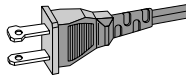

**AC Polarized Plug**

**purpose** of the polarized or

grounding-type plug. A polarized plug has two blades with one wider than the other. A grounding type plug has two blades and a third grounding prong. The wide blade or the third prong are provided for your safety. If the provided plug does not fit into your outlet, consult an electrician for replacement of the obsolete outlet.

10. **Protect the power cord** from being walked on or pinched, particularly at plugs, convenience receptacles, and the point where they exit from the apparatus.
11. **Only use attachments/accessories** specified by the manufacturer.

12.  **Use only with the cart,** stand, tripod, bracket, or table specified by the manufacturer or sold with the apparatus. When a cart is used, use caution when moving the cart /apparatus combination to avoid injury from tip-over.

13. **Unplug this apparatus** during lightning storms or when unused for long periods of time.

14. **Refer all servicing** to qualified service personnel. Servicing is required when the apparatus has been damaged in any way, such as power-supply cord or plug is damaged, liquid has been spilled or objects have fallen into the apparatus, the apparatus has been exposed to rain or moisture, does not operate normally, or has been dropped.

15. **Battery usage CAUTION** – To prevent battery leakage which may result in bodily injury, property damage, or damage to the unit:

Install **all** batteries correctly, **+** and **-** as marked on the unit.

Do not mix batteries (**old** and **new** or **carbon** and **alkaline**, etc.).

Remove batteries when the unit is not used for a long time.

16. **Apparatus shall not be exposed to dripping or splashing.**
17. **Do not place any sources of danger on the apparatus** (e.g. liquid filled objects, lighted candles).

18. This product may contain lead and mercury. Disposal of these materials may be regulated due to environment considerations.

**For disposal or recycling information, please contact your local authorities or the Electronic Industries Alliance: [www.eiaa.org](http://www.eiaa.org).**

**EL 6475-S004: 03/12**

**Class II equipment symbol**   
This symbol indicates that the unit has a double insulation system

**Canada****English:**

This digital apparatus does not exceed the Class B limits for radio noise emissions from digital apparatus as set out in the Radio Interference Regulations of the Canadian Department of Communications.

**Français:**

Cet appareil numérique n'émet pas de bruits radioélectriques dépassant les limites applicables aux appareils numériques de Class B prescrites dans le Règlement sur le Brouillage Radioélectrique édicté par le Ministère des Communications du Canada.

English ..... 6

Français ..... 40

Español ..... 76

**CAUTION**

*Use of controls or adjustments or performance of procedures other than herein may result in hazardous radiation exposure or other unsafe operation.*

**ATTENTION**

*L'utilisation des commandes ou réglages ou le non-respect des procédures ci-incluses peuvent se traduire par une exposition dangereuse à l'irradiation.*

**ATENCIÓN**

*El uso de mando o ajustes o la ejecución de métodos que no sean los aquí descritos puede ocasionar peligro de exposición a radiación.*

**CONSUMERS SHOULD NOTE THAT NOT ALL HIGH DEFINITION TELEVISION SETS ARE FULLY COMPATIBLE WITH THIS PRODUCT AND MAY CAUSE ARTIFACTS TO BE DISPLAYED IN THE PICTURE. IN CASE OF 525 OR 625 PROGRESSIVE SCAN PICTURE PROBLEMS, IT IS RECOMMENDED THAT THE USER SWITCH THE CONNECT TO THE 'STANDARD DEFINITION' OUTPUT. IF THERE ARE QUESTIONS REGARDING OUR TV SET COMPATIBILITY WITH THIS MODEL 525p AND 625p DVD PLAYER, PLEASE CONTACT OUR CUSTOMER SERVICE CENTER.**

This product incorporates copyright protection technology that is protected by method claims of certain U.S. patents and other intellectual property rights owned by Macrovision Corporation and other rights owners. Use of this copyright protection technology must be authorized by Macrovision Corporation, and is intended for home and other limited viewing uses only unless otherwise authorized by Macrovision Corporation. Reserve engineering or disassembly is prohibited.

**Devuelva su Tarjeta de registro de producto o regístrese en línea en [www.magnavox.com/usasupport](http://www.magnavox.com/usasupport) hoy mismo para aprovechar al máximo su compra.**

Al registrar su modelo con MAGNAVOX usted cumplirá con los requisitos para obtener todos los valiosos beneficios que se indican a continuación, ¡no se los pierda! Complete y devuelva su Tarjeta de registro de producto o regístrese en línea en [www.magnavox.com/usasupport](http://www.magnavox.com/usasupport) para asegurarse de:

### \*Comprobante de Compra

La devolución de la tarjeta incluida garantiza que se archive la fecha de compra, de modo que no necesitará más papeleo para obtener el servicio de garantía.

### \*Seguridad del producto Notificación

Al registrar su producto, recibirá la notificación (directamente del fabricante) en el raro caso de un retiro de productos o de defectos en la seguridad.

### \*Beneficios adicionales

Registrar su producto garantiza que recibirá todos los privilegios a los cuales tiene derecho, incluyendo las ofertas especiales para ahorrar dinero.

## MAGNAVOX

*¡Felicitaciones por su compra y bienvenido a la "familia"!*

### Estimado propietario de un producto MAGNAVOX:

Gracias por su confianza en MAGNAVOX. Usted ha escogido uno de los productos mejor contruidos y con mejor respaldo disponible hoy en día. Haremos todo lo que esté a nuestro alcance por mantenerle satisfecho con su compra durante muchos años.

Como miembro de la "familia" MAGNAVOX, usted tiene derecho a estar protegido con una de las garantías más completas y redes de servicio más sobresalientes de la industria. Lo que es más: su compra le garantiza que recibirá toda la información y ofertas especiales a las que tiene derecho, además de un fácil acceso a los accesorios desde nuestra cómoda red de compra desde el hogar.

Y lo que es más importante: usted puede confiar en nuestro irrestricto compromiso con su satisfacción total.

Todo esto es nuestra manera de decirle bienvenido y gracias por invertir en un producto MAGNAVOX.

**P.S.:** Para aprovechar al máximo su compra PHILIPS, asegúrese de llenar y de devolver inmediatamente su Tarjeta de registro del producto o regístrese en línea en

[www.magnavox.com/usasupport](http://www.magnavox.com/usasupport)

### Conozca estos símbolos de seguridad



Este "relámpago" indica material no aislado dentro de la unidad que puede causar una descarga eléctrica. Para la seguridad de todos en su hogar, por favor no retire la cubierta del producto.

El "signo de exclamación" llama la atención hacia funciones sobre las que debería leer con atención en la literatura adjunta para evitar problemas operativos y de mantenimiento.

**ADVERTENCIA:** Para reducir el riesgo de incendios o de descarga eléctrica, este aparato no se debe exponer a la lluvia ni a la humedad, y no se le deben colocar encima objetos llenos de líquido como jarrones. **PRECAUCIÓN:** Para evitar descargas eléctricas, haga que la paleta ancha del enchufe coincida con la ranura ancha e introdúzcala hasta el fondo.

**ATTENTION:** Pour éviter les chocs électriques, introduire la lame la plus large de la fiche dans la borne correspondante de la prise et pousser jusqu'au fond.

### Sólo para uso del cliente

Escriba a continuación el N° de serie, el cual se ubica en la parte posterior del gabinete.

Guarde esta información para futura referencia.

N° de modelo. \_\_\_\_\_

N° de serie. \_\_\_\_\_

## MAGNAVOX

Visite nuestro sitio en el World Wide Web en  
<http://www.magnavox.com/usasupport>

# INSTRUCCIONES IMPORTANTES DE SEGURIDAD

1. Lea estas instrucciones.
2. Conserve estas instrucciones.
3. Lea todos los avisos.
4. Siga todas las instrucciones.
5. No utilice este aparato cerca del agua.
6. Para limpiar el aparato utilice sólo un trapo seco.
7. No tape las aperturas de ventilación. Proceda a su instalación de acuerdo con las instrucciones del fabricante.
8. No instale el equipo cerca de fuentes de calor – Como radiadores, calentadores, estufas o cualquier otro aparato (incluyendo los amplificadores) generador de calor.

9. No anule la seguridad de la clavija de corriente (ya sea de tipo polarizado o con toma de tierra).



Clavija polarizada de CA

- Las clavijas polarizadas tienen dos patillas, una más ancha que la otra. Las que disponen de toma de tierra tienen dos patillas y una tercera que es la de conexión a tierra. Tanto la patilla más ancha como la toma de tierra han sido incorporadas a la clavija para su seguridad personal. Si la clavija suministrada con el equipo no es compatible con su toma de corriente, consulte a un electricista para sustituir la toma de corriente obsoleta.
10. Proteja debidamente el cable impidiendo que pueda pisarse o incluso perforarse, especialmente en la parte más próxima a la clavija y en el punto de salida del equipo.
  11. Utilice exclusivamente aquellos dispositivos/ accesorios recomendados por el fabricante.
  12.  Coloque el equipo exclusivamente sobre aquellos carros, bases, trípodes, soportes o mesas especificados por el comerciante o vendidos con el equipo. Cuando utilice un carro, tenga cuidado al desplazar el conjunto carro/ equipo para evitar posibles daños por vuelco.
  13. Desenchufe el aparato durante tormentas eléctricas o cuando no vaya a ser utilizado durante largo tiempo.

14. Confíe el mantenimiento y las reparaciones a personal técnico especializado. El equipo deberá repararse siempre que haya resultado dañado de alguna manera, como por ejemplo por daños en el cable o en la clavija, por derrame de líquido sobre el equipo, por objetos que hubieran podido introducirse en su interior; por exposición del equipo a la lluvia o a ambientes húmedos, cuando el equipo no funcione con normalidad o cuando hubiera sufrido algún tipo de caída.

15. Uso de las pilas – **ADVERTENCIA:** Para prevenir escapes en las pilas, que pueden ocasionar lesiones físicas, daños a su propiedad o dañar la unidad: Instale **todas** las pilas correctamente, + y - como está marcado en la unidad. No mezcle las pilas (**viejas con nuevas o de carbono y alcalinas**, etc.). Extraiga las pilas cuando no vaya a usar la unidad durante largo tiempo.

16. No debe exponer el aparato a gotas ni salpicaduras.

17. No coloque ningún objeto peligroso sobre el aparato (por ejemplo recipientes con líquidos, velas encendidas).

18. Este producto puede contener plomo y mercurio. La eliminación de estos materiales debe estar regulada por motivos medioambientales. **Para averiguar cómo eliminar o reciclar este producto, póngase en contacto con las autoridades locales o con Electronic Industries [www.eiae.org](http://www.eiae.org)**

EL 6475-S003: 03/12

Símbolo del equipo Clase II 

Este símbolo indica que la unidad tiene un sistema doble de aislamiento.

## Información General

Prestaciones .....	80
Supplied accessories .....	80
Información medioambiental .....	80
Información de seguridad .....	81
Mantenimiento .....	81

## Conexiones

Paso1: Ubicación de los altavoces y el subwoofer .....	82
Paso2: Conexión de los altavoces y el subwoofer.. ..	82
Paso 3: Conexión a un aparato TV .....	83~84
Utilización de la clavija Entrada Vídeo	
Using component Vídeo In jack (Pr Pb Y)	
Utilización de la Toma de Entrada S-Vídeo	
Utilización de un modulador RF adicional	
Paso 4: Conexión de las antenas FM .....	85
Paso 5: Conexión del cable eléctrico .....	85
Paso 6: Ver y escuchar la reproducción .....	85
Paso 7: Conexión de componentes digitales	86

## Descripción Funcional

Mandos en el equipo .....	87
El control remoto .....	88~89

## Cómo empezar

Paso 1: Utilizar el control remoto .....	90
Paso 2: Configuración del televisor .....	90~92
Selección del sistema de color lecting the color compatible con su aparato TV	
Configuración de la función de etting up exploración progresiva (sólo para televisor de exploración progresiva)	
Para desactivar el modo de exploración progresiva de forma manual	
Paso 3: Ajuste de la preferencia de idioma ...	92
Configuración del idioma visualizado en pantalla	
Configuración del idioma Audio, Subtítulos y Menú de disco	

## Funciones básicas

Activación/desactivación .....	93
Espera automática para el ahorro de energía da.....	93
Control de volumen .....	93
Control de sonido .....	93
DBB (Dynamic Bass Boost)	
DSC (Digital Sound Control)	

## Operaciones de disco

Soportes reproducibles .....	94
Códigos regionales .....	94
Reproducción de discos .....	95
Utilización del menú del disco .....	95
Para VCDs con función de control de reproducción .....	95
Reanudación de la reproducción .....	95
Selección y búsqueda .....	95~96
Salto a otro pista / capítulo	
Rebobinado/Avance rápido	
GOTO	
Diferentes modos de reproducción: REPEAT, SHUFFLE y REPEAT A-B .....	96
Repetición	
SHUFFLE	
Repetición A-B	
Programación de las pistas favoritas .....	97
Información en pantalla .....	97
ZOOM .....	98
AUDIO .....	98
SUBTITLE .....	98
Reproducción de un título .....	98
Reproducción de un MP3/WMA/disco de imágenes .....	98
Reproducción simultánea de música MP3 e imágenes JPEG	
Disco de imágenes Kodak .....	99

## Funcionamiento del Menú DVD

Utilización de la barra del menú .....	100
Utilización del menú de configuración 101~103	
Pantalla TV	
Salvapantallas	
Modo nocturno	
Test de tono	
Cambio de la contraseña	
Restricción de la reproducción mediante la configuración del nivel parental	



---

## Radio

Sintonización de las emisoras de radio .....	104
Memorización de emisoras de radio .....	104
Programación manual	
Programa de memorización automática	
Escucha de emisoras preestablecidas .....	104
Borrado de una emisora de radio presintonizada .....	104

---

## Funcionamiento del Reloj/

### Temporizador

Visualización del reloj .....	105
Ajuste del reloj .....	105
Visualización del temporizador .....	105
Ajuste del temporizador de dormitado .....	105

---

## Especificaciones .....

106

---

## Resolución de problemas...107~109

---

## Glosario .....

110

**El aparato cumple las normas FCC, Parte 15 y 21 CFR 1040.10. Funcionamiento dependiente de dos condiciones siguientes:**

- 1. Este aparato no puede provocar interferencia dañina, y**
- 2. Este aparato debe aceptar cualquier interferencia recibida, incluyendo las interferencias que pueden provocar un funcionamiento insuficiente.**

## Prestaciones

Su Equipo DVD MICRO con amplificador digital completo de 2-canales produce las mismas cualidades de sonido dinámico que Vd. encuentra en cines profesionales e incorpora algunas de las mejores prestaciones de la tecnología home theater. Otras prestaciones incluyen:

### Conexión de Componentes Adicionales

Le permite conectar otros componentes audio y audio/visual al equipo para que Vd. pueda utilizar los altavoces de sonido envolvente del equipo.

### Modo nocturno

Le permite comprimir la gama dinámica, reduciendo la diferencia de volumen entre sonidos diferentes en el modo Dolby Digital.

### Control parental (Nivel de control)

Le permite asignar un nivel de control o calificación con el fin de que los niños no puedan ver un DVD que tenga un nivel más alto que el establecido.

### Control parental (Nivel de control)

#### Temporizador de dormir

Permite que el sistema pase automáticamente al modo de espera a una hora preestablecida.

### Escaneado Progresivo

Proporciona imágenes de alta calidad sin parpadeos para fuentes de proyección de películas. Cuando se regenera una imagen, su resolución vertical puede duplicarse hasta 525 líneas.

#### Notas:

- *Para disfrutar al máximo de la prestación de escaneado progresivo, necesita un TV de escaneado progresivo.*

## Supplied accessories

- un control remoto con dos pilas de tamaño CR2025
- Dos altavoces y un subwoofer
- Cable DIN
- Cable vídeo compuesto (amarillo)
- Antena de cable para FM
- El libro de instrucciones y una Guía Rápida de Uso

**Si algún artículo está dañado o falta, póngase en contacto con su distribuidor o con Magnavox.**

## Información medioambiental

Se han eliminado todos los materiales de embalaje superfluos. Hemos realizado un gran esfuerzo para que el material de embalaje se pueda separar fácilmente en tres tipos de materiales: cartón (caja), espuma de poliestireno (amortiguadores) y polietileno (bolsas, lámina protectora de espuma).

El aparato está fabricado con materiales que se pueden reciclar si lo desmonta una compañía especializada. Cumpla la normativa local en relación con la eliminación de materiales de embalaje, pilas agotadas y equipos antiguos.

## Información de seguridad

- Antes de hacer funcionar el sistema, compruebe que la tensión de servicio indicada en la placa de especificaciones (o la indicación de tensión mostrada junto al selector de tensión) de su sistema sea idéntica a la tensión de su fuente de alimentación local. En caso contrario, consulte a su distribuidor.
- Coloque el sistema sobre una superficie plana, dura y estable.
- Coloque el sistema en un lugar con ventilación adecuada para evitar la acumulación interna de calor del sistema. Permita que haya un espacio libre de 10 cm detrás y encima de la unidad y de 5 cm a ambos lados, como mínimo.
- No se debe obstaculizar la ventilación cubriendo los orificios de ventilación con artículos, como periódicos, manteles, cortinas, etc..
- No exponga el aparato, las pilas o los discos a humedad, lluvia, arena o calor excesivo causado por equipo de calefacción o la luz directa del sol.
- No debe colocar ninguna fuente de llamas, como una vela encendida, sobre el aparato.
- No debe colocar ningún objeto con líquido, como por ejemplo un jarrón, sobre el aparato.
- Si el sistema se traslada directamente de un lugar frío a uno caliente o si se coloca en una sala muy húmeda, es posible que se condense humedad en la lente de la unidad de disco en el interior del sistema. Si ocurre esto, el reproductor de CD no funcionará normalmente. Desconecte la corriente alrededor de una hora, sin ningún disco en el sistema, hasta que se pueda realizar la reproducción normal.
- Las partes mecánicas del aparato contienen cojinetes autolubricantes, que no deben lubricarse.
- **Cuando el sistema está en modo de espera (STANDBY), sigue consumiendo algo de energía. Para desconectar completamente el sistema de la fuente de alimentación, desenchufe el sistema de la toma de corriente de CA de pared.**

## Mantenimiento

- Cuando un disco esté sucio, límpielo con un paño de limpieza. Pase el paño en línea recta desde el centro hacia los bordes del disco.
- No exponga el reproductor; las pilas o los discos a humedad, lluvia, arena o calor excesivo (causado por equipo de calefacción o la luz directa del sol). Mantenga siempre cerrada la bandeja de discos para evitar que la lente se ensucie de polvo.
- No utilice solventes como bencina, disolventes, productos de limpieza comerciales o vaporizadores antiestática destinados a discos analógicos.
- Es posible que la lente se empañe cuando el reproductor se lleve repentinamente de un lugar frío a uno caliente, haciendo que sea imposible reproducir el disco. Deje el reproductor sin utilizarlo en el entorno caliente hasta que se desempañe.

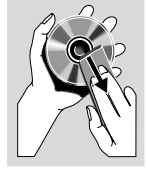

## Paso 1: Ubicación de los altavoces y el subwoofer

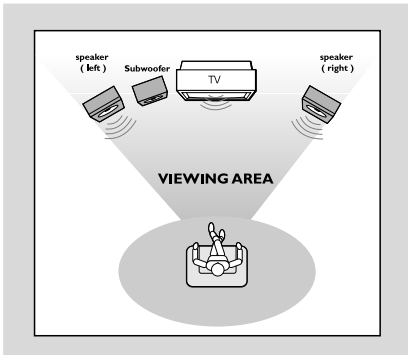

Para lograr el mejor sonido envolvente posible, coloque los altavoces y el subwoofer de la siguiente manera:

- Place the front left and right speakers at equal distances from the TV set and at an angle of approximately 45 degrees from the listening position.
- Coloque el subwoofer en el suelo.

### Notas:

- Para evitar interferencias magnéticas, coloque los altavoces y subwoofer lo más lejos posible de la unidad principal, el televisor u otra fuente de radiación.
- Permita una ventilación adecuada alrededor del Equipo DVD.

### ¡IMPORTANTE!

La placa de características está situada en la parte posterior del equipo.

Para evitar un sobrecalentamiento del equipo, se ha incorporado un circuito de seguridad. Por ello, su equipo podrá cambiar automáticamente al modo de Espera bajo circunstancias extremas. Si esto sucede, espere hasta que el aparato se haya enfriado antes de utilizarlo de nuevo.

## Paso 2: Conexión de los altavoces y el subwoofer

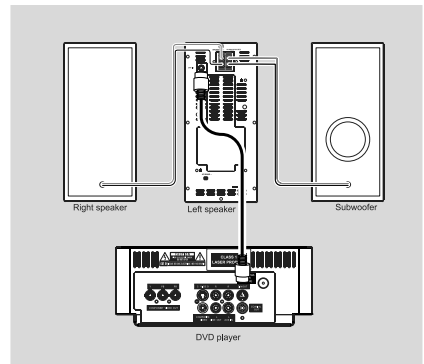

- Conecte el cable DIN suministrado a la toma DIN del reproductor de DVD y a la toma DIN del altavoz izquierdo.
- Conecte el cable del altavoz derecho suministrado a la toma SPEAKER RIGHT del altavoz izquierdo, el cable rojo a la toma roja ("+"), el cable negro a la toma negra ("–"). Introduzca la parte desnuda del cable del altavoz totalmente en el terminal, como se muestra.

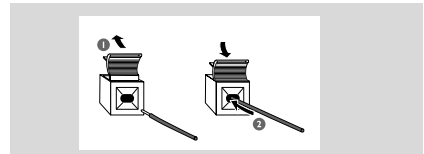

- Conecte el cable del subwoofer suministrado a la toma SUBWOOFER OUT del altavoz izquierdo; el cable verde a la toma verde ("+"), el cable blanco a la toma blanca ("–").

### Notas:

- Para obtener un sonido óptimo, utilice los altavoces suministrados.
- No conecte más de un altavoz a cualquier par de terminales de altavoz +/-.
- No conecte altavoces que tengan una impedancia menor que la de los altavoces suministrados. Consulte la sección de ESPECIFICACIONES de este manual.

## Paso 3: Conexión a un aparato TV

### ¡IMPORTANTE!

- Vd. sólo deberá realizar una conexión de vídeo entre las siguientes opciones, dependiendo de las posibilidades de su equipo de TV.
- La conexión S-Vídeo o Componente Vídeo ofrece mayor calidad de imagen. Su TV debe disponer estas opciones.
- Conecte el equipo directamente al TV.

### Utilización de la clavija Entrada Vídeo (CVBS)

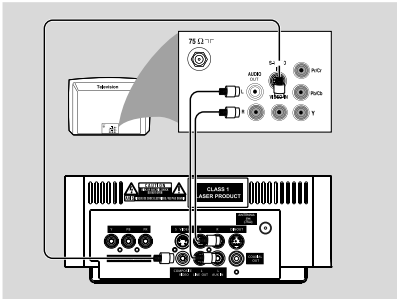

- Utilice el cable de vídeo compuesto (amarillo) para conectar la clavija **COMPOSITE VIDEO** del equipo a la clavija de entrada vídeo (o indicada como A/V In, Video In, Composite o Baseband) en el aparato TV.
- Para escuchar los canales de TV a través de este equipo, utilice los cables audio (blanco/rojo) para conectar las clavijas **AUX IN (L/R)** a las correspondientes clavijas AUDIO OUT del aparato TV.

### Using component Video In jack (Pr Pb Y)

- Utilice los cables de vídeo componente (rojo/azul/verde) para conectar las clavijas **PR/PB/Y** del equipo a las correspondientes clavijas de entrada de vídeo Componente (o indicadas como Pr/Cr Pb/Cb Y o YUV) en el aparato TV.
- Para escuchar los canales TV a través de este equipo, utilice los cables audio (blanco/rojo) para conectar las clavijas **AUX IN (L/R)** a las correspondientes clavijas del aparato TV.

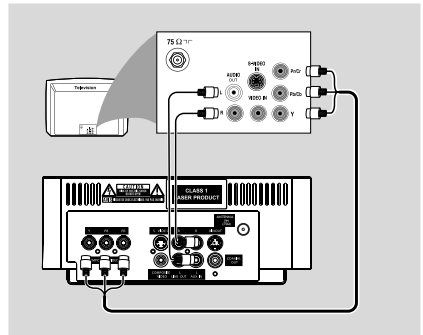

### Notas para el control remoto:

- Sólo es posible obtener calidad de vídeo de exploración progresiva si se utilizan conexiones Y, Pb y Pr y un televisor de exploración progresiva.
- Si utiliza un TV con Progressive Scan (el TV indicará Progressive Scan o ProScan), para activar el Progressive Scan del TV, consulte el manual de instrucciones de su TV. Si desea conocer la función Progressive Scan del equipo DVD, consulte "Cómo empezar-Configuración de la función de exploración progresiva".
- Si el televisor no admite exploración progresiva, no podrá ver la imagen. Desactive la exploración progresiva en el menú PROGRESSIVE (Progresivo) del menú de configuración del sistema.

## Utilización de la Toma de Entrada S-Video

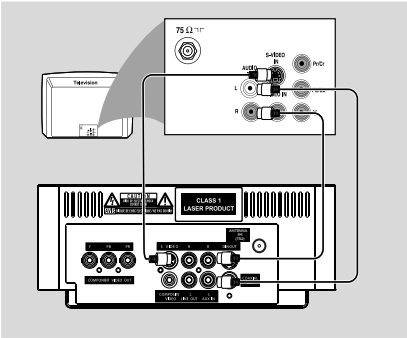

- Utilice el cable S-vídeo (no suministrado) para conectar la clavija **S-VIDEO** del equipo DVD a la toma de entrada S-Vídeo (o denominada como Y/C o S-VHS) del TV.
- Para escuchar los canales de TV a través de este equipo, utilice los cables audio (blanco/rojo) para conectar las clavijas **AUX IN (L/R)** a las correspondientes clavijas AUDIO OUT en el aparato TV.

## Utilización de un modulador RF adicional

### ¡IMPORTANTE!

– Si su TV sólo tiene una Entrada de Antena (o denominada como 75 ohm o Entrada RF), Vd. necesitará un modulador RF para ver la reproducción del DVD en el TV. Consulte su distribuidor de productos electrónicos o póngase en contacto con Magnavox para tener más información sobre la adquisición del modulador RF y su funcionamiento.

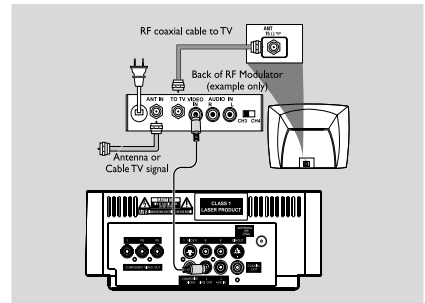

- Utilice el cable compuesto (amarillo) para conectar la clavija **COMPOSITE VIDEO** del equipo a la clavija de entrada vídeo en el modulador RF.
- Utilice el cable coaxial RF (no suministrado) para conectar el modulador RF a la clavija RF de su TV.

## Paso 4: Conexión de las antenas FM

- Conecte la antena FM suministrada al conector de antena FM (75 Ω), en la parte posterior de la unidad principal. Extienda la antena FM y fije sus extremos a la pared.

## Paso 5: Conexión del cable eléctrico

### IMPORTANT!

- No realice ni cambie nunca conexiones con la corriente conectada.

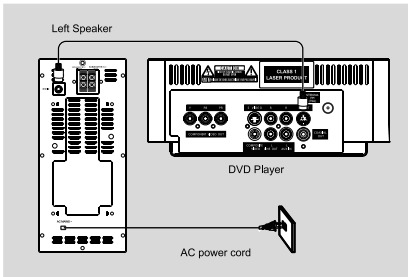

- Después de que todo esté conectado correctamente, enchufe el cable de alimentación de CA en el tomacorriente.

## Paso 6: Ver y escuchar la reproducción

### Visualización y escucha de la reproducción

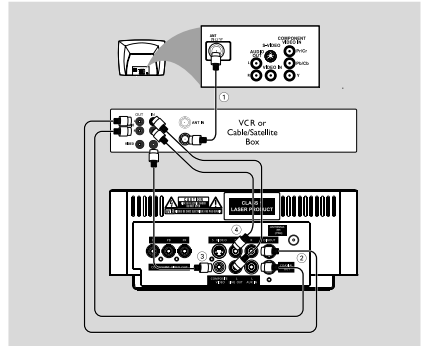

- 1 Conecte el VCR o caja de satélite/cable al televisor de la forma mostrada.
- 2 Conecte las clavijas **AUX IN (L/R)** del equipo a las clavijas **AUDIO OUT** del VCR o el Receptor del Cable/Satélite.

Antes de iniciar el funcionamiento, pulse **AUX** en el mando a distancia para seleccionar "AUX" y activar la fuente de entrada.

### Utilización del VCR para grabar DVDs

Algunos DVDs están protegidos frente a copias. Vd. no puede grabar o doblar los discos protegidos utilizando un VCR.

- 3 Conecte la clavija **COMPOSITE VIDEO** del equipo a la clavija **VIDEO IN** del VCR.
- 4 Conecte las clavijas **LINE OUT (R/L)** del equipo a las clavijas **AUDIO IN** del VCR. Esto le permitirá realizar grabaciones en estéreo analógico (dos canales, derecho e izquierdo).

### Para ver la reproducción del DVD mientras se está grabando

Debe conectar el equipo a su equipo de TV utilizando la conexión **S-VIDEO** (as shown above) o **COMPONENT VIDEO OUT** (según se muestra arriba) o la conexión del componente vídeo (Pr Pb Y).

## Paso 7: Conexión de componentes digitales

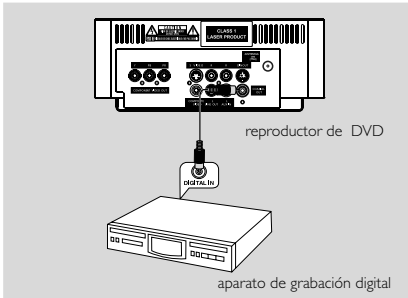

### Grabación (digital)

Conecte la clavija DIGITAL OUT del equipo a la clavija DIGITAL IN de un aparato de grabación digital (compatible con DTS-Digital Theater System, con un decodificador Dolby Digital, por ejemplo).

Antes de ponerlo en funcionamiento, ajuste la COAXIAL OUTPUT según la conexión audio.



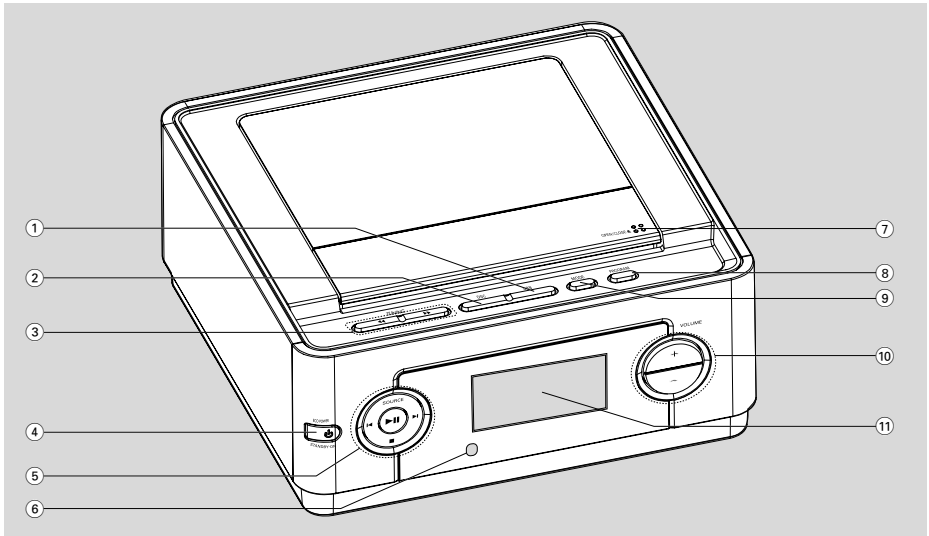

## Mandos en el equipo

### ① **DBB**

- para encender o apagar el realce dinámico de los graves.

### ② **DSC**

- selecciona diferentes tipos de ajustes preconfigurados para el ecualizador de sonido (POP, CLASSIC, ROCK o JAZZ ).

### ③ **TUNING ◀ / ▶**

Tuner.....en modo de sintonizador; para sintonizar una frecuencia de radio más baja o más alta.

Disc..... se mantiene apretada para realizar un retroceso/ avance rápido por el disco.

Clock..... ajusta los minutos

### ④ **STANDBY-ON ⏻**

- enciende el sistema o permite cambiar entre el modo de espera/modo de espera Eco Power.

### ⑤ **▶ II**

- para iniciar o interrumpir la reproducción del disco.

## SOURCE

- selecciona la fuente de sonido para: DVD, FM o AUX.



Disc.....para saltar al siguiente/anterior capítulo/título/pista.

Tuner.....selecciona una emisora de radio presintonizada.

Clock.....ajusta las horas



- para detener la reproducción o para borrar un programa.

### ⑥ **iR Sensor**

- apunte el control remoto a este sensor.

### ⑦ **OPEN/CLOSE**

- para abrir o cerrar la bandeja de disco.

### ⑧ **PROGRAM**

- para VCD/CD: introduce el menú de programación.

### ⑨ **MODE**

- selecciona varios modos de repetición de reproducción (para VCD con función PBC, PBC debe estar desactivada).

### ⑩ **VOLUME +/-**

- para aumentar o reducir el volumen.

### ⑪ **Pantalla**

- visualiza la información sobre la unidad.

# Descripción Funcional

## El control remoto

- ① **⏻**
  - permite cambiar entre el modo de espera/modo de espera Eco Power.
- ② **SOURCE (DISC/AUX/TUNER)**
  - enciende el sistema
  - selecciona la fuente de sonido para: disc/FM/AUX
- ③ **A-B**
  - repite la reproducción de una sección específica dentro de un título de DVD o una pista de VCD/CD.
- ④ **MODE**
  - selecciona variaciones de reproducción continua. (Para VCD, sólo disponible en modo PBC desactivado.)
  - para VCD/CD: selecciona la reproducción en orden aleatorio. (Para VCD, sólo disponible en modo PBC desactivado.)

- ⑤ **ZOOM**
  - DVD/VCD/JPEG: aumenta o disminuye una imagen inmóvil o una imagen en movimiento en la pantalla de TV.
  - para JPEG: selecciona variaciones de reproducción continua.
- ⑥ **DSC**
  - selecciona diferentes tipos de ajustes preconfigurados para el ecualizador de sonido (POP, CLASSIC, ROCK o JAZZ).
- ⑦ **DISC MENU**
  - DVD/VCD: para activar o abandonar el menú de contenido del disco. (Para VCD, sólo disponible en modo PBC activado.)
  - MP3/WMA/JPEG: para activar o abandonar el menú de álbum/imágene.

- ⑧ **OK**
  - confirmación de selección.  
▼ / ▲ / ◀ / ▶
  - selección de opciones del menú
  - desplaza hacia arriba/abajo o izquierda/derecha por la imagen aumentada.  
◀ / ▶

Disc.....se mantiene apretada para realizar un retroceso/ avance rápido por el disco.

Tuner.....para sintonizar una frecuencia de radio más baja o más alta.

Clock.....ajusta los minutos

- ⑨ **▶▶**
  - para iniciar o interrumpir la reproducción del disco.
- ⑩ **◀ / ▶**
  - Tuner.....selecciona una emisora de radio presintonizada.

- ⑪ **PROGRAM**
  - para VCD/CD: introduce el menú de programación.

- ⑫ **SUBTITLE**
  - Para acceder al menú del sistema de idioma de subtítulo.

- ⑬ **DISPLAY (OSD)**
  - Información gráfica en la pantalla del TV durante la reproducción

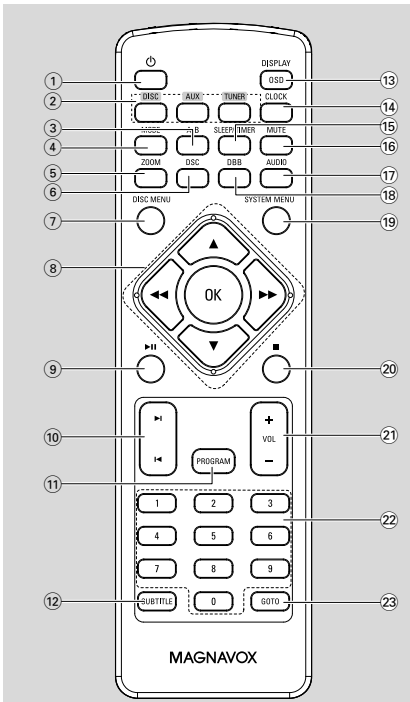

## 14 CLOCK

- activa el modo de ajuste del reloj. / cambia al modo de visualización del reloj.

## 15 SLEEP/TIMER

- activa y desactiva "sleeper"; selecciona la desactivación automática de la radio.
- activa/desactiva o ajusta el temporizador.

## 16 MUTE

- interrumpe/reanuda la reproducción de sonido.

## 17 AUDIO

### para VCD

- seleccionar un modo de presentación de diapositivas.

### para DVD

- para seleccionar diferentes idiomas de audio.

Disc.....para saltar al siguiente/anterior capítulo/título/pista.

Clock.....justa las horas

- Para JPEG: selecciona variaciones de reproducción continua.

## 18 DBB

- para encender o apagar el realce dinámico de los graves.

## 19 SYSTEM MENU

- para entrar en la barra de menú del sistema o salir de la misma.

## 20 ■

- para detener la reproducción o para borrar un programa.

## 21 VOL +/-

- para aumentar o reducir el volumen.

## 22 Numeric Keypad (0-9)

- introduce el número de pista/título/capítulo de un disco.

## 23 GOTO

- realiza una búsqueda rápida en un disco introduciendo el tiempo, el título, el capítulo o la pista. (Para VCD, sólo disponible en modo PBC desactivado.)

### Notas para el control remoto:

– **Seleccione primero la fuente que desea manejar presionando uno de los botones de selección de fuente en el control remoto (por ej. CD, TUNER).**

– **A continuación, seleccione la función deseada (por ej. ►II, ◀, ▶).**

## Paso 2: Utilizar el control remoto

### ¡Importante!

- Antes de utilizar el mando a distancia, retire la pestaña aislante de plástico según se muestra en la figura.
- Si el mando a distancia no funciona correctamente o disminuye el alcance del mismo, cambie la pila por una nueva (CR2025).

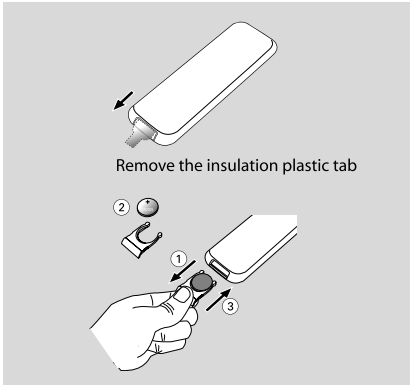

- 1 Extraiga la bandeja de la pila.
- 2 Coloque una nueva pila.
- 3 Vuelva a introducir al bandeja por completo hasta la posición original.

### Utilización del control remoto para hacer funcionar el sistema

- 1 Apunte el control remoto directamente al sensor remoto (IR) de la unidad principal.
- 2 Seleccione la fuente que desea controlar pulsando uno de los botones de selección de fuente del mando a distancia.
- 3 Después seleccione la función deseada (por ejemplo ►II, ◀◀ o ►►).

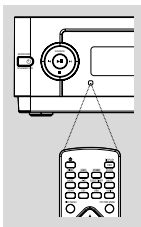

### ¡PRECAUCIÓN!

- Retire las pilas si están gastadas o si el control remoto no se utilizará durante un periodo largo.
- Las pilas contienen sustancias químicas, por lo tanto deben desecharse de la forma correcta.

## Paso 2: Configuración del televisor

### ¡IMPORTANTE!

Asegúrese de que ha realizado todas las conexiones necesarias. (Véase “Conexión a un televisor”).

- 1 Active el sistema DVD y después seleccione la fuente DISC. (Véase “Para activar/desactiva el sistema”).
- 2 Encienda el televisor y póngalo al canal de entrada de vídeo correcto. Debería verse la pantalla de fondo azul de DVD de Magnavox en el televisor:
  - Normalmente estos canales están entre los canales más altos y más bajos y pueden llamarse FRONT, A/V IN o VIDEO. Para más detalles, consulte el manual de su televisor.
  - O, puede ir al canal 1 de su televisor y después pulsar el botón de disminución de número de canal hasta que vea el canal de entrada de vídeo.
  - O, el control remoto del televisor puede tener un botón o un interruptor que seleccione diferentes modos de vídeo.
  - O si utiliza un modulador RF, seleccione el canal 3 ó 4 en el TV.

### Selección del sistema de color compatible con su aparato TV

Este Equipo DVD Mini Hi-Fi es compatible con los sistemas NTSC y PAL. Para reproducir un disco DVD en este Equipo DVD Mini Hi-Fi, los sistemas del DVD, el aparato TV y el Equipo DVD Mini Hi-Fi deben coincidir.

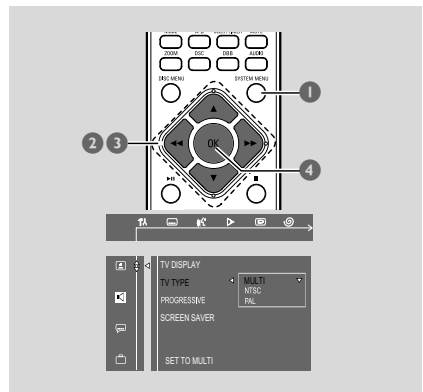

- 1 En el modo de disco, detenga la reproducción y pulse **SYSTEM MENU**.  
→ La barra del menú aparecerá en la parte superior de la pantalla de TV.
- 2 Seleccione el icono **fA** y pulse **▼**.
- 3 Pulse las teclas **◀/▶** / **▼** / **▲** del mando a distancia para alternar entre las funciones y seleccionar la opción deseada.  
→ Desplácese a **[2]**, y pulse **▶▶**.  
→ Desplácese a "TV TYPE", y pulse **▶▶**.

## MULTI

– Seleccione esta opción si el aparato TV conectado es compatible con los sistemas NTSC y PAL (multisistema). El formato de salida será consistente con la señal vídeo del disco.

## NTSC

– Seleccione esta opción si el aparato TV conectado es del sistema NTSC. Cambiará la señal vídeo de un vídeo disco PAL y emitirá en sistema NTSC.

## PAL

– Seleccione esta opción si el aparato TV conectado es del sistema PAL. Cambiará la señal de vídeo de un disco NTSC y emitirá en sistema PAL.

- 4 Seleccione una opción y pulse **OK**.  
→ The screen messages for further setting confirmation may appear. Follow the on-screen instructions to proceed to confirm the setting or not.

**Para hacer desaparecer el menú**  
Pulse **SYSTEM MENU**.

### Configuración de la función de exploración progresiva (sólo para televisor de exploración progresiva)

La pantalla de exploración progresiva muestra el doble de marcos por segundo que la exploración entrelazada (sistema de TV normal). La exploración progresiva utiliza casi el doble de líneas para ofrecer una resolución de imagen y una calidad mayores.

## ¡IMPORTANTE!

**Antes de activar la función de exploración progresiva, debe asegurarse de que:**

- 1) El televisor acepta señales progresivas (se requiere un televisor de exploración progresiva).
- 2) Ha conectado el reproductor de DVD al televisor mediante Y Pb Pr (Véase "Conexión a un televisor")

- 1 Encienda el televisor.
- 2 Desactive el modo de exploración progresiva en el televisor o active el modo de entrelazado (consulte el manual de usuario del televisor.)
- 3 Pulse **STANDBY-ON** **⏻** para encender el reproductor de DVD.
- 4 Seleccione el canal de entrada correcto en el televisor.
- 5 Pulse **SYSTEM MENU** en el control remoto.  
→ El siguiente menú aparece en el televisor.
- 6 Seleccione el icono **fA** y pulse **▼**.  
→ La reproducción se detendrá mediante una pausa.

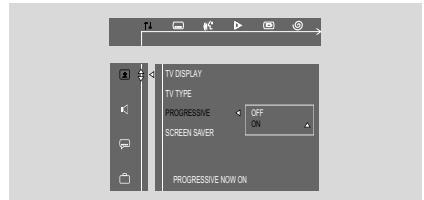

- 7 Pulse las teclas **◀/▶** / **▼** / **▲** del mando a distancia para alternar entre las funciones y seleccionar la opción deseada.  
→ Desplácese a **[2]**, y pulse **▶▶**.  
→ Desplácese a "PROGRESSIVE", y pulse **▶▶**.  
→ Desplácese a "ON", y pulse **OK**.  
→ El siguiente menú aparece en el televisor:

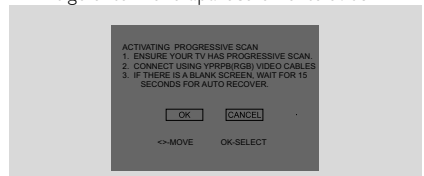

- 8 Pulse **◀/▶** para resaltar **OK** en el menú y pulse **OK** en el control remoto para confirmar.  
→ The screen message for further progressive scan setting confirmation will appear.  
**Hasta que active el modo de exploración progresiva, aparecerá una pantalla distorsionada en el televisor.**
- 9 Active el modo de exploración progresiva del televisor: (consulte el manual de usuario del televisor).
- 10 En el menú de configuración, pulse **◀/▶** para resaltar **OK** en el menú y pulse **OK** en el control remoto para confirmar.  
→ La exploración progresiva está activada. La pantalla de televisión muestra el menú del sistema.

# Cómo empezar

→ If distorted picture still appears, it indicates that your TV doesn't support progressive scan. In this case, turn off progressive scan as described in **"To deactivate Progressive manually"**.

- 1 Pulse **SYSTEM MENU** en el mando a distancia para retirar del menú del sistema.  
→ La configuración ha finalizado. Ya puede disfrutar de una gran calidad de imagen.

## Para desactivar el modo de exploración progresiva de forma manual

- Si la pantalla distorsionada no desaparece, puede que el televisor conectado no acepte señales progresivas y se haya configurado el modo de exploración progresiva por error. Debe restablecer el formato de entrelazado de la unidad.
  - 1 **Desactive** el modo de exploración progresiva en el televisor o active el modo de entrelazado (consulte el manual de usuario del televisor.)
  - 2 Desactive la exploración progresiva seleccionando "OFF" (Desactivado) en el menú PROGRESSIVE (Progresivo) y, a continuación, pulse **SYSTEM MENU** en el control remoto para salir del menú del sistema.
- Para desactivar la exploración progresiva, también puede abrir primero la puerta de discos, a continuación, mantener pulsado ► en el panel frontal y pulsar la tecla "1" del control remoto.  
→ La exploración progresiva está desactivada.

## Paso 3: Ajuste de la preferencia de idioma

Puede seleccionar sus ajustes de idioma preferidos. Este sistema DVD pasa automáticamente al idioma seleccionado cada vez que coloque un disco. Si el idioma seleccionado no está disponible en el disco, se utiliza el idioma por defecto del disco. Una vez se haya seleccionado en el menú del sistema el idioma en pantalla, éste permanecerá.

## Configuración del idioma visualizado en pantalla

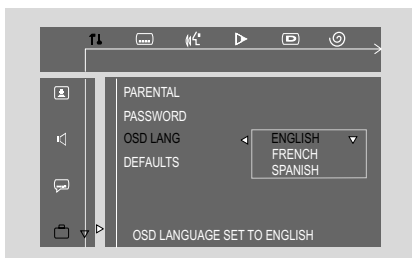

- 1 Pulse **SYSTEM MENU** en el control remoto.  
→ La barra del menú aparecerá en la parte superior de la pantalla de TV.
- 2 Seleccione el icono y pulse ▼.  
→ La reproducción se detendrá mediante una pausa.
- 3 Pulse ◀◀ / ▶▶ / ▼ / ▲ en el mando a distancia para seleccionar la opción deseada.  
→ Desplácese a y pulse ▶▶.  
→ Desplácese a "OSD LANG" y pulse ▶▶.
- 4 Para seleccionar un idioma y pulse **OK**.

## Para hacer desaparecer el menú

Pulse **SYSTEM MENU**.

## Configuración del idioma Audio, Subtítulos y Menú de disco



- 1 En el modo de disco, detenga la reproducción y pulse **SYSTEM MENU**.  
→ La barra del menú aparecerá en la parte superior de la pantalla de TV.
- 2 Seleccione el icono y pulse ▼.
- 3 Pulse ◀◀ / ▶▶ / ▼ / ▲ en el mando a distancia para seleccionar la opción deseada.  
→ Desplácese a y pulse ▶▶.  
→ Desplácese a una de las siguientes opciones y pulse ▶▶.
  - Audio (la banda Sonora del disco)
  - Subtítulos (los subtítulos del disco)
  - Menú (el menú en pantalla)
- 4 Pulse ▲ / ▼ para seleccionar un idioma y pulse **OK**.

## Para hacer desaparecer el menú

Pulse **SYSTEM MENU**.

## IMPORTANTE!

- Antes de poner en funcionamiento el sistema, asegúrese de haber realizado correctamente todos los preparativos.
- Cuando el sistema está en modo de espera (STANDBY), sigue consumiendo algo de energía. Para desconectar completamente el sistema de la fuente de alimentación, desenchufe el sistema de la toma de corriente de CA de pared.

## Activación/desactivación

- En modo de espera/espera Eco Power; pulse **STANDBY ON** (⏻) / **SOURCE** en el equipo, o **DISC/TUNER/AUX** en el control remoto para encender el sistema.
  - "POWER ON" (Encendido) se muestra brevemente.
  - El sistema cambiará a la fuente seleccionada o a la última fuente seleccionada.

### Para poner la unidad en estado de espera Eco Power

- En modo de encendido, pulse brevemente **STANDBY ON** (⏻) (⏻ en el control remoto).
  - "ECOPOWER" se muestra brevemente.
  - El indicador de Eco Power (⏻) del panel frontal se encenderá.
  - La pantalla LCD se quedará en blanco.

### Para poner la unidad en estado de espera

- En modo de encendido, mantenga pulsado **STANDBY ON** (⏻) (⏻ en el control remoto).
  - Se mostrará la hora del reloj. O, si no se ha ajustado la hora del reloj, se mostrará "--:--".

## Espera automática para el ahorro de energía da

Esta función de ahorro de energía, permite que la unidad se ponga en estado de espera 30 minutos después de haber escuchado un CD o cinta y no se haya activado ninguna función.

## Control de volumen

Ajuste **VOLUME (+/-)** (o **VOL +/-** en el control remoto) para aumentar o reduzca el nivel del sonido.

→ El visualizador muestra "VOL" un número del 01 al 39. (Si se ha ajustado el nivel de volumen mínimo o máximo, se muestra "MIN" o "MAX").

### Para desactivar el volumen temporalmente

- Pulse **MUTE** en el control remoto.
  - La reproducción continuará sin el sonido y aparecerá "MUTE" (enmudecimiento).
- Para volver a activar la reproducción de sonido:
  - vuelva a pulsar **MUTE**;
  - ajuste los controles de volumen;
  - cambiar la fuente.

## Control de sonido

### DBB (Dynamic Bass Boost)

DBB realiza la respuesta de graves.

- Pulse **DBB** en el mando a distancia para activar/desactivar la prestación DBB.
  - El visualizador muestra: "DBB" si DBB está activado.

#### Nota:

– Algunos discos o cintas pueden grabarse en modulación alta, lo que causa una distorsión a alto volumen. Si ocurre esto, desactive DBB o reduzca el volumen.

### DSC (Digital Sound Control)

DSC proporciona un tipo diferente de ajustes de ecualizador de sonido preestablecido.

- Pulse **DSC** repetidamente para seleccionar: POP, CLASSIC, ROCK o JAZZ.
  - El visualizador muestra sonido preestablecido seleccionado.

# Operaciones de disco

## ¡IMPORTANTE!

- Según el DVD o CD de vídeo, algunas operaciones pueden ser diferentes o estar restringidas.
- No haga presión en la bandeja de discos ni coloque objetos que no sean discos en la bandeja de discos. Si lo hiciera, podría causar que el reproductor funcionara mal.
- Si el icono de inhibición  aparece en la pantalla del televisor cuando se pulsa un botón, significa que la función no está disponible en el disco actual o en el momento actual.

## Soportes reproducibles

- Discos versátiles digitales (DVDs)
- CDs de vídeo (VCDs)
- CDs SuperVideo (SVCDs)
- Discos versátiles digitales + Grabables (Recordable) (DVD+R)
- Discos versátiles digitales + Reescribibles (DVD+RW)
- Discos compactos (CDs)
- Disco MP3 en CD-R(W):
  - Frecuencias de muestreo soportadas: 32kHz, 44.1kHz, 48kHz
  - Velocidades en bits soportadas: 32, 64, 96, 128, 192, 256(kbps)
- CDs WMA (CD-ROMs con pistas WMA)
- Ficheros de imágenes (JPEG) en CD-R (W)



## Códigos regionales

Los DVDs deben estar etiquetados para todas las regiones (**ALL**) o para la región **1** para que puedan reproducirse en este sistema DVD. No puede reproducir discos que estén etiquetados para otras regiones.



### Nota:

- Si experimenta algún problema en reproducir cierto disco, retírelo y pruebe otro. Un disco formateado incorrectamente no se reproducirá en este reproductor de DVD.



## Reproducción de discos

- 1 Encienda televisor y seleccione el canal de entrada de vídeo correcto. (Véase "Configuración del televisor").
- 2 pulse **SOURCE** (o **DISC** en el mando a distancia) para seleccionar el modo de disco.  
→ Debería verse la pantalla de fondo azul de DVD de Magnavox en el televisor.
- 3 Pulse **OPEN/CLOSE** para cerrar la bandeja del disco.
- 4 Introduzca un disco con la cara etiquetada hacia arriba.
- 5 La reproducción empezará automáticamente (según el tipo de disco).  
→ Si en el televisor aparece un menú del disco, véase la página siguiente sobre "Utilización del menú del disco".  
→ Si el disco está bloqueado por control parental, debe introducir su contraseña de cuatro dígitos. (Véase "**PÁG. CONFIG. CONTRASEÑA**").

### Para interrumpir la reproducción

- Pulse **▶ II**.  
→ "PAUSE" se muestra brevemente en la pantalla de TV.
- Para reanudar la reproducción, pulse **▶ II** de nuevo.

### Para detener la reproducción

- Pulse **■**.

## Utilización del menú del disco

Según el disco, en la pantalla del televisor puede aparecer un menú cuando coloca el disco.

### Para seleccionar una función o elemento de reproducción

- Utilice **◀ / ▶ / ▼ / ▲** y **OK** o el **teclado numérico (0-9)** en el control remoto, y después pulse **▶ II** para iniciar la reproducción.

## Para VCDs con función de control de reproducción (PBC) (sólo versión 2.0)

La reproducción PBC le permite reproducir CDs/Vídeo interactivamente, siguiendo el menú en pantalla.

### Para activar o abandonar el PBC

- 1 Durante la reproducción, pulse **SYSTEM MENU**.  
→ La barra del menú aparecerá en la parte superior de la pantalla de TV.
- 2 Pulse **◀ / ▶ / ▼ / ▲** en el mando a distancia para navegar por el menú.  
→ Desplazarse al **PBC ON/OFF** y pulse **▼**.  
→ Si PBC está **ACT.**, pasará a **DESACT.** y la reproducción continuará.  
→ Si PBC está **DESACT.**, pasará a **ACT.** y se volverá a la pantalla de menú.  
→ Si la función "PBC" está activada, al pulsar **DISC MENU** volverá a la pantalla del menú.

## Reanudación de la reproducción

- Durante la reproducción, pulse **■** una vez para detener la reproducción en modo de reanudación y, a continuación, pulse **▶ II** para iniciar la reproducción desde el punto en el que se detuvo.

### Para cancelar el modo de reanudación

- En la posición de parada, vuelva a pulsar **■** para detener la reproducción por completo. O abra la puerta de discos o cambie el sistema a modo de espera.

## Selección y búsqueda

### Salto a otro pista / capítulo

#### Para DVD/VCD/CD/MP3:

- Durante la reproducción, pulse **◀ / ▶** repetidamente hasta que el pista/capítulo deseada aparezca en la pantalla.  
**O**,  
Utilice las **teclas numéricas (0-9)** en el mando a distancia para seleccionar el número del pista / capítulo deseado directamente.  
→ El disco se reproducirá desde el comienzo del capítulo / pista seleccionado.

#### Nota:

- Algunos VCD tienen una única pista, por lo que se ignorará la selección de pistas o un valor de entrada incorrecto para el disco actual.
- Si el reproductor ha sido configurado para repetición de capítulo (pista), pulsando este botón se repetirá el mismo capítulo (pista) desde el principio.

# Operaciones de disco

## Rebobinado/Avance rápido

### Para DVD/VCD/CD/MP3:

- 1 Durante la reproducción, pulse ◀◀ / ▶▶ varias veces para seleccionar velocidad de búsqueda rápida en la reproducción hacia delante (FF) o hacia atrás (FR).  
→ El CD se reproduce a alta velocidad y con un volumen reducido.
- 2 Para reanudar la reproducción normal, pulse ▶ II.  
O, pulse ◀◀ / ▶▶ repetidamente hasta que aparezca "PLAY".

#### Nota:

– Para VCD/CD/MP3, la búsqueda rápida hacia delante/atrás está disponible sólo dentro de la misma pista.

## GOTO

- 1 Durante la reproducción, pulse **GOTO** una vez o más en el mando a distancia.  
→ Para VCD, sólo disponible en modo PBC desactivado.  
→ En la parte superior de la pantalla aparecerá la barra de búsqueda.

### Para DVD:

Title 04/04 Chapter  / 24

(Utilice ◀◀ / ▶▶ para seleccionando en los campos de título y de capítulo.)

Title 04/04 Time : :

(para seleccionando a hora de reproducción)

### Para VCD/CD:

Go To: - - - -

(para seleccionando a hora de reproducción)

- 2 Utilice el **Teclado numérico (0-9)** para ingresar el número del título / capítulo / pista deseado o la hora de reproducción.
- 3 Pulse **OK** en el mando a distancia para comenzar la reproducción.

#### Nota:

– Los dígitos inválidos serán ignorado.

## Diferentes modos de reproducción: REPEAT, SHUFFLE y REPEAT A-B

### REPEAT

#### Para DVD/VCD/CD/MP3

- Durante la reproducción, pulse una o más veces **MODE** para seleccionar el modo de reproducción.  
→ Para VCD, sólo disponible en modo PBC desactivado.  
→ La pantalla del televisor muestra los modos de reproducción en la secuencia siguiente:  
**Para DVD**  
**CHAPTER REPEAT ON:** repite el capítulo actual  
**TITLE REPEAT ON:** repite el título actual  
**REPEAT OFF:** cancela opciones de repetición  
**Para VCD/CD/MP3**  
**REPEAT TRACK:** reproduce la pista actual continuamente  
**REPEAT ALL:** pistas del disco entero se reproducen continuamente  
**REPEAT OFF:** cancela opciones de repetición  
**REPEAT ALBUM (para MP3 only):** repite el álbum actual
- Para volver a la reproducción normal, pulse **MODE** varias veces hasta que se muestre "OFF" (Desactivado).

## SHUFFLE

En esta función, todas las pistas del directorio en uso serán reproducidas una vez en un orden aleatorio.

### Para VCD/CD

- 1 Durante la reproducción, pulse ■ dos veces para detener la grabación por completo.
- 2 Pulse **MODE** en el control remoto.  
→ Visualizará SHUFFLE ON.
- 3 Pulse ▶ II para iniciar la reproducción aleatoria.
- 4 Pulse ■ para detener la reproducción aleatoria.

#### Nota:

– Esta función no está disponible para discos DVD y MP3.

## Repetición A-B

### Para DVD/VCD/CD/:

- 1 Pulse **A-B** en el control remoto en el punto de inicio escogido.
- 2 Pulse **A-B** en el control remoto de nuevo en el punto de finalización escogido.  
→ A hora el pasaje se repetirá continuamente.  
→ Repite la reproducción de una sección específica dentro de un título de DVD o una pista de VCD/CD.
- 3 Para reanudar la reproducción normal, pulse **A-B** de nuevo.  
→ "A TO B CANCELLED" se muestra brevemente en la pantalla de TV.

## Programación de las pistas favoritas

### Para VCDs/CDs

Puede Vd. reproducir el contenido de un disco en el orden que Vd. desee. Como máximo, podrá programar 99 canciones.

- 1 Durante la reproducción, pulse **■** dos veces para detener la grabación por completo.
- 2 Pulse **PRGOGRAM** (o **PRGOG** en el control remoto) para activar la programación.  
→ En la pantalla del televisor se muestra "PROGRAM" (Programa) y "P 00:00".  
→ En la pantalla del sistema "PRG" parpadea y se muestra **PRG: 00**.
- 3 Utilice las teclas **numéricas (0-9)** para introducir el número de pista en el orden que Vd. desee.
- 4 Pulse **OK** en el control remoto para programar esa pista.  
→ **PRG** cambia a **PR 1**, para indicar que la primera pista programada se ha almacenado y está disponible la siguiente secuencia de programa.
- 5 Repita los **pasos 3-4** para programar otras pistas.  
→ Si trata de programar más de 99 pistas, aparecerá "FULL" en el visualizador.
- 6 Pulse **▶||** para reproducir la programación.  
→ "PRG" se muestra durante la reproducción.

### Borrado de un programa

Vd. puede borrar un programa:

- Pulsando **■** dos veces durante la reproducción
- abriendo el compartimento del CD.  
→ Pantalla: "PRG" desaparece.

#### Nota:

- Esta función no está disponible para discos DVD y MP3.

## Información en pantalla

Durante la reproducción, pulse **DISPLAY** en el control remoto varias veces para mostrar los diversos tiempos de reproducción del disco en la pantalla del televisor (y la pantalla del sistema).

Para **DVDs**:

**TITLE ELAPSED** - tiempo de reproducción transcurrido del título en curso

**TITLE REMAIN** - tiempo restante del título en curso

**CHAPTER ELAPSED** - tiempo de reproducción transcurrido del capítulo en curso

**CHAPTER REMAIN** - tiempo restante del capítulo en curso

**OFF** - Para apagar Información en pantalla

Para **VCDs/CDs**

→ Para VCD, sólo disponible en modo PBC desactivado.

**SINGLE ELAPSED** - tiempo de reproducción transcurrido del pista en curso

**SINGLE REMAIN** - tiempo restante del pista en curso

**TOTAL ELAPSED** - tiempo de reproducción transcurrido del disco

**TOTAL REMAIN** - tiempo restante del disco

**OFF** - Para apagar Información en pantalla

# Operaciones de disco

## ZOOM

Para **DVD/VCD/JPEG**

Esta función le permite aumentar la imagen de la pantalla del televisor y realizar una panorámica a través de la imagen aumentada.

- Pulse **ZOOM** repetidamente para acerca la imagen del vídeo durante la reproducción  
→ Para discos de imágenes JPEG, pulse **ZOOM** para mostrar "ZOOM ON" (Zoom activado) y a continuación, pulse ◀/▶ para seleccionar diferentes niveles de ampliación.  
→ El tamaño de la imagen se agranda.
- Para volver a la reproducción normal, pulse **ZOOM** varias veces hasta que se muestre "ZOOM OFF" (Zoom desactivado).

*Nota:*

– Al ampliar la imagen, puede utilizar ◀◀/▶▶/▼/▲ en el control remoto para ampliar una imagen a toda la pantalla del televisor en posición de pausa o durante la reproducción.

## AUDIO

Para **DVDs**

- En el mando a distancia, pulse **AUDIO** repetidamente para seleccionar el idioma deseado para el sonido.  
→ Esta función depende del formato del disco.

Para **VCDs**

- Pulse **AUDIO** repetidamente para seleccionar los canales de audio deseados para el sonido:  
**LEFT VOCAL, RIGHT VOCAL, MONO LEFT, MONO RIGHT** y **STEREO**

## SUBTITLE (DVD)

- En el mando a distancia, pulse **SUBTITLE** repetidamente para seleccionar el idioma deseado de subtítulo.  
→ Esta función depende del formato del disco.

## Reproducción de un título (DVD)

- 1 Durante la reproducción, pulse **DISC MENU** en el control remoto.  
→ El menú de título del disco aparece en la pantalla del televisor.
- 2 Utilice las teclas ◀◀/▶▶/▼/▲ o el **teclado numérico (0-9)** para seleccionar una opción de reproducción.
- 3 Pulse la tecla **OK** para confirmar.

## Reproducción de un MP3/WMA/ disco de imágenes

### ¡IMPORTANTE!

- Encienda televisor y seleccione el canal de entrada de vídeo correcto. (Véase "Configuración del televisor").
- Para los archivos WMA protegidos por DRM, utilice Windows Media Player 10 (o versión más actual) para la grabación/ conversión de un CD. Visite [www.microsoft.com](http://www.microsoft.com) para obtener más detalles sobre Windows Media Player y WM DRM (Windows Media Digital Rights Management).

- 1 Cargue un disco MP3/WMA/ imágenes (JPEG).  
→ El tiempo de lectura del disco puede superar los 30 segundos debido a la complejidad de la configuración del directorio/archivo.
- 2 La reproducción se iniciará automáticamente.  
→ El menú de álbumes/imágenes aparecerá en la pantalla de TV. En caso contrario, pulse **DISC MENU** en el mando a distancia.

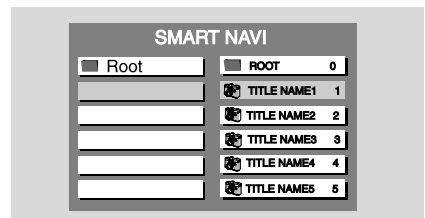

- 3 En la posición de parada, pulse ◀◀ / ▶▶ / ▲ / ▼ para seleccionar el álbum deseado, y después para seleccionar el título deseado.
- 4 Pulse entonces **OK** o ▶▶ para iniciar la reproducción.
- También puede utilizar las teclas **numéricas (0-9)** para realizar su selección.
- Pulse ◀ / ▶ en el equipo para seleccionar el álbumes previo/siguiente.
- 5 Para detener la reproducción, pulse ■.

### Si el menú MP3/WMA está desactivado

- Sólo podrá reproducir el título en uso pulsando ▶▶ En el modo de reproducción, pulse ◀ / ▶ para seleccionar el álbumes previo/siguiente. → El número del título aparecerá.
- 6 Durante la reproducción de un disco JPEG o de Imagen Kodak, pulse **PROG** reiteradamente para seleccionar la opción de presentación de imágenes. Existen 12 opciones.

## Reproducción simultánea de música MP3 e imágenes JPEG

Puede crear una presentación de diapositivas con música si el disco contiene archivos de música MP3 y archivos de imagen JPEG.

- 1 Introduzca un disco de MP3 que contenga música e imágenes. .
- Si el menude disco no aparece en la pantalla, pulse **DISC MENU** para activar el menú.
- 2 En la posición de parada, seleccione una pista MP3 y pulse **AUDIO**.  
→ "MP3 is selected" (MP3 seleccionado) aparece en el televisor.
- 3 Utilice los botones ▲ / ▼ para seleccionar un archivo de imagen y, a continuación, pulse ■.
- 4 Para detener la reproducción simultánea, pulse ■.  
→ La reproducción simultánea de imagen y música MP3 se detiene.

## Disco de imágenes Kodak

- 1 Cargue un Disco de imágenes Kodak.  
→ El tiempo de lectura del disco puede superar los 30 segundos debido a la complejidad de la configuración del directorio/archivo.
- 2 La reproducción se iniciará automáticamente.
- 3 Pulse ■.  
→ 9 imágenes thumbnail aparecerán en la pantalla de TV.

### (ejemplo de menú de disco de imágenes)

1	2	3
4	5	6
7	8	9

- 4 Pulse ◀ / ▶ para ver la página anterior/posterior (si está disponible).
- 5 Pulse ◀◀ / ▶▶ / ▲ / ▼ para desplazarse dentro del menú y pulse **OK** para seleccionar la imagen que desea reproducir.

### Durante la reproducción, Vd. podrá:

- Pulse ◀ / ▶ para seleccionar otro título/imagen de la carpeta en uso.
- Pulse ◀◀ / ▶▶ / ▲ / ▼ en el mando a distancia para rotar o bascular los archivos de imágenes.
- Pulse ▶▶ para detener mediante una pausa/ reanudar la reproducción.

### Notas:

- Debido a la naturaleza de grabación de los MP3 de audio digital (Digital Audio MP3 -DAM), solamente se reproducirá música de audio digital.
- Es normal experimentar un "salto" ocasional mientras se escuchan discos MP3.
- Para discos de multisesión con diferentes formatos, solamente estará disponible la primera sesión.
- El MENÚ DEL DISCO no funcionará durante la reproducción de un Disco de imágenes Kodak.

# Funcionamiento del Menú DVD

## Utilización de la barra del menú

Puede Vd. realizar determinadas operaciones a través de las múltiples barras de menú mostradas en la pantalla de TV sin interrumpir la reproducción del disco. No obstante, cuando acceda a **TM** (MENÚ CONFIGURACIÓN), la reproducción se detendrá mediante una pausa.

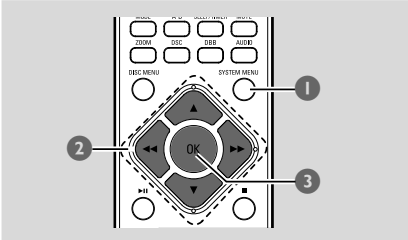

- 1 En el modo disco, pulse **SYSTEM MENU**.  
→ La barra del menú aparecerá en la parte superior de la pantalla de TV.

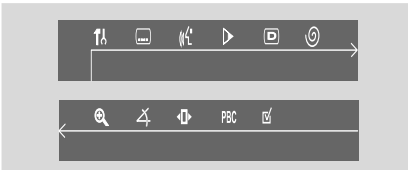

- 2 Pulse **◀/▶/▼/▲** en el mando a distancia para navegar por el menú.  
→ Pulse **◀/▶** para desplazarse por la barra del menú.  
→ Pulse **▼** para realizar la selección.
- 3 Pulse **OK** para confirmar la selección.  
→ La reproducción se reanuda o comenzará automáticamente.

### Para hacer desaparecer el menú

Pulse **SYSTEM MENU** o **OK**.

### ¡IMPORTANTE!

- Es posible que algunas operaciones sean diferentes o estén restringidas, según el formato de disco. Consulte la funda o la caja del disco que está reproduciendo.
- Puede Vd. cambiar el Idioma de Subtítulos y el Idioma Audio desde la barra del menú sólo para el disco en uso. Sin embargo, esta operación no cambiará la opción predeterminada por defecto.

	<b>Idioma de Subtítulos</b> Pulse <b>▼</b> para seleccionar el idioma deseado en el modo DVD.
	<b>Idioma Audio</b> Pulse <b>▼</b> para seleccionar el idioma audio deseado en el SVCD/VCD: Vocal Izquierdo → Vocal Derecho → Mono Izquierdo → Mono Derecho → Estéreo
	<b>Cámara Lenta</b> Se visualizará la velocidad de la cámara lenta. Pulse <b>▼</b> reiteradamente para seleccionar la velocidad de retroceso o avance en cámara lenta. Para cancelar la función de cámara lenta, pulse <b>▶▶</b>
	<b>ESTADO</b> En el modo DISCO, seleccione este icono y pulse <b>▼</b> para ver la información del tiempo, título o capítulo del disco en uso.
	<b>Búsqueda de Tiempo</b> La reproducción se detendrá mediante una pausa y aparecerá un cuadrado para edición del tiempo en el visualizador. Utilice las teclas <b>numéricas (0-9)</b> para introducir el tiempo (horas : minutos : segundos) en el que desea se inicie la reproducción, y pulse entonces <b>OK</b> para iniciarla. (Esta función no está disponible en el modo PBC ACTIVADO.)
	<b>ZOOM</b> Pulse <b>▼</b> reiteradamente para seleccionar el ratio de ampliación de la imagen: 1.5, 2 ó 4. Pulse <b>◀◀ / ▶▶ / ▲ / ▼</b> para desplazarse dentro de la imagen ampliada en el aparato de TV. Para reanudar la reproducción normal, repita los pasos anteriores para seleccionar <b>ZOOM DESACTIVADO</b> .
	<b>ÁNGULO</b> Pulse <b>▼</b> para ver la misma escena desde diferentes ángulos en caso de que el DVD esté grabado con multiángulos.
	<b>PASO</b> Pulse <b>▼</b> reiteradamente para avanzar el disco paso a paso (un fotograma por paso). Para cancelar la función de paso, pulse <b>▶▶</b>
<b>PBC</b>	<b>PBC</b> Pulse <b>▼</b> para seleccionar <b>PBC ACTIVADO</b> o <b>DESACTIVADO</b> , y la reproducción se detendrá automáticamente. (Esta función está disponible sólo para VCD con función PBC.)
	<b>PROGRAMACIÓN</b> Consulte la página 97, Utilización de la barra del menú para programación.

## Utilización del menú de configuración (configuración de las preferencias del usuario)

Esta configuración del DVD se realiza a través de su aparato de TV, permitiéndole configurar el Equipo DVD Mini Hi-Fi de acuerdo con sus preferencias particulares.

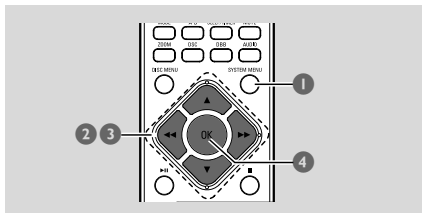

- 1 En el modo disco, pulse **SYSTEM MENU**.  
→ La barra del menú aparecerá en la parte superior de la pantalla de TV.
- 2 Seleccione el icono y pulse ▼ para acceder al menú de configuración. Pulse entonces ▲ / ▼ para seleccionar una de las opciones del menú de configuración y pulse ►► para acceder al menú.  
→ La reproducción se detendrá mediante una pausa.

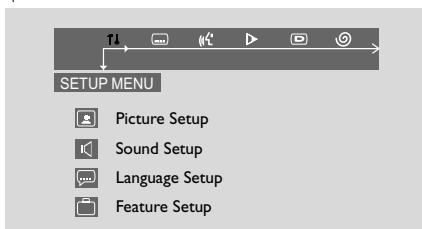

- 3 Pulse ◀◀ / ▶▶ / ▲ / ▼ en el mando a distancia para navegar por el menú.
- 4 Pulse **OK** para confirmar su selección.

### Pour retourner au menu du niveau supérieur

- Appuyez sur ◀◀ ou **OK** (Pour le ajustement de valeurs).

### Hacer desaparecer el menú

- Appuyez à nouveau sur **SYSTEM MENU**.  
→ La reproducción se reanuda o comenzará automáticamente.

#### Nota:

– Algunas prestaciones del Menú de Configuración están descritas en "Preparación".

## Pantalla TV (Normal/PS por defecto)

Seleccione el formato de pantalla en el reproductor de DVD de acuerdo con el televisor que tiene conectado.

→ **Normal/PS**: Si tiene un televisor normal y quiere que ambos lados de la imagen se recorten o formateen para que ésta encaje en la pantalla de su televisor:

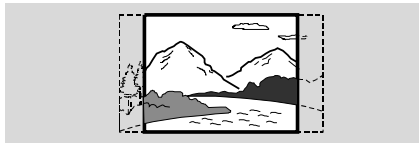

→ **Normal/LB**: Si tiene un televisor normal. En este caso, se mostrara una imagen amplia con bandas negras en las partes superior e inferior de la pantalla del televisor:



→ **Wide**: Si tiene un televisor de pantalla amplia.

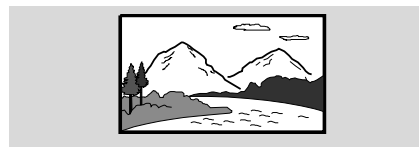

## Salvapantallas (On por defecto)

Cette fonction active ou inactive l'économiseur d'écran.

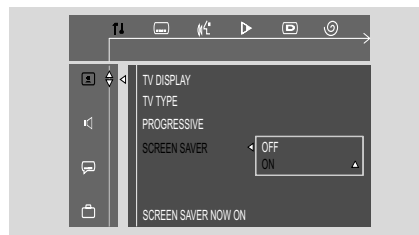

→ **ON**: En mode ARRÊT ou PAS DE DISQUE, si aucune action n'est effectuée pendant environ 5 minutes, l'économiseur d'écran sera activé.

→ **OFF**: L'économiseur d'écran est inactivé.

# Funcionamiento del Menú DVD

## Modo nocturno



### OFF

Seleccione esta opción cuando desee disfrutar el sonido envolvente con su rango dinámico completo.

### ON

Seleccione esta opción para nivelar el volumen. La salida de volúmenes potentes se suavizará y la salida de volúmenes bajos se potenciará hasta un nivel audible. Esta prestación sólo está disponible para películas en Dolby Digital.

## Test de tono

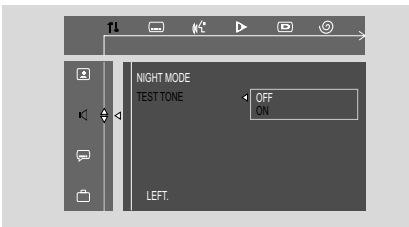

### ON

El equipo comenzará a comprobar los altavoces cíclicamente en el orden siguiente: izquierdo, derecho, subwoofer; hasta abandonar el test de tono.

- El volumen se podrá ajustar durante el test de tono.
- La comprobación de los distintos canales dependerá del número de altavoces conectados.

### Notas:

- Pulse **◀** para abandonar el test de tono.

## Cambio de la contraseña

Puede Vd. cambiar el código de cuatro dígitos utilizado como Contraseña.

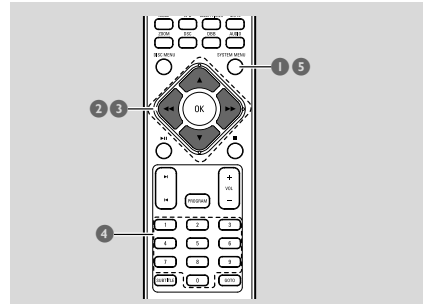

- 1 En el modo de disco, pulse **SYSTEM MENU**.
- 2 Seleccione el icono **MUTE** y pulse **▼**.  
→ Playback will pause.
- 3 Pulse **◀** / **▶** / **▲** en el mando a distancia para navegar por el menú.  
→ Desplazarse al icono **📁**, y pulse **▶▶**.  
→ Desplazarse a "PASSWORD" y pulse **▶▶**.

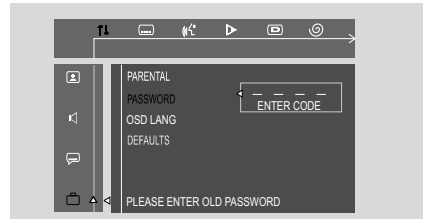

- 4 Utilice las teclas **numéricas (0-9)** para introducir su código de cuatro dígitos.  
→ La contraseña configurada por defecto es 1234.  
→ Si ha olvidado el código de cuatro dígitos, pulse **■** cuatro veces, y el equipo regresará a la contraseña por defecto.
- 5 A continuación, introduzca el nuevo código. Vuelva a introducir el mismo código para confirmar.

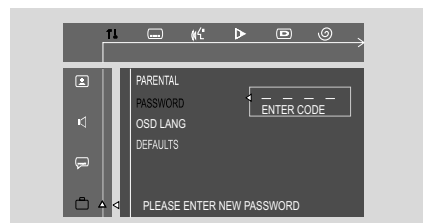

- 6 Pulse **SYSTEM MENU** de Nuevo para cancelar el menú.



## Restricción de la reproducción mediante la configuración del nivel parental

Algunos DVDs pueden tener un nivel parental asignado al disco completo o a ciertas escenas del disco. Esta prestación le permite configurar un nivel limitador de la reproducción. Los niveles de clasificación van de 1 a 8 y son específicos para cada país. Puede prohibir la reproducción de ciertos discos que no son adecuados para sus hijos o puede reproducir ciertos discos con escenas alternativas.

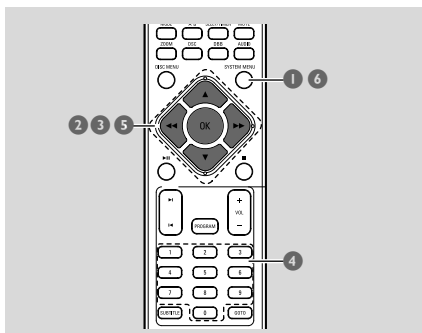

- 1 En el modo disco, pulse **SYSTEM MENU**.
- 2 Seleccione el icono **PA** y pulse **▼**.  
→ La reproducción se detendrá mediante una pausa.
- 3 Utilice **◀◀ / ▶▶ / ▲ / ▼** en el mando a distancia para navegar por el menú.  
→ Desplazarse al icono **PA** y pulse **▶▶**.  
→ Desplazarse a "PARENTAL" y pulse **▶▶**.

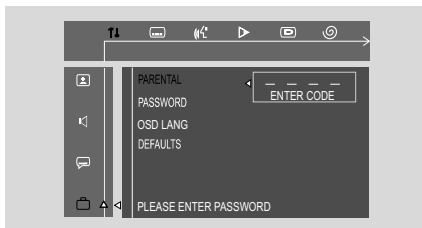

- 4 Utilice las teclas **numéricas (0-9)** para introducir el código de cuatro dígitos.

- 5 Pulse **▲ / ▼** para seleccionar un nivel de clasificación entre 1-8 y pulse **OK**.  
→ Los DVDs clasificados por encima del nivel que ha seleccionado no podrán ser reproducidos si no introduce su contraseña de cuatro dígitos o elige un nivel de clasificación más alto. Seleccione **NO PARENTAL** para desactivar el Nivel parental y poder reproducir todos los discos.

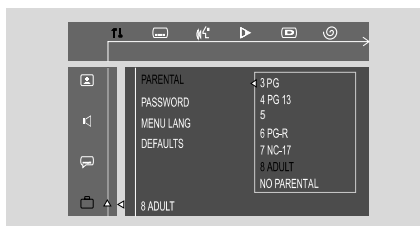

- 6 Pulse **SYSTEM MENU** de nuevo para cancelar el menú.

## Explicaciones de las clasificaciones

**NO PARENTAL** – Reproducirá todos los discos.

**8 ADULT** – solo material para adultos; para ser visto sólo por adultos debido a escenas sexuales gráficas, violencia o diálogo.

**7 NC-17** – No para niños menores de 17 años; no recomendados para niños menores de 17 años.

**6 PG-R** – Bajo Supervisión de los Padres – Restringido; se recomienda que los padres restrinjan su visión a niños menores de 17 años o que sólo les permitan verlo bajo la supervisión de un adulto.

**4 PG 13** – Material inadecuado para niños menores de 13 años.

**3 PG** – Se recomienda la Supervisión de los Padres.

**1 G** – Audiencia General; recomendado como aceptable pa







## – Idioma del Menú

Para configurar el idioma de visualización en pantalla. La configuración por defecto es Inglés.

## – Por Defecto

Si se selecciona **RESET**, todas las opciones del menú de configuración quedarán reconfiguradas con la configuración por defecto, excepto la Configuración del Control Parental y contraseña.



## Sintonización de las emisoras de radio

- 1 Pulse **STANDBY-ON**  en el control remoto para activar la última fuente seleccionada.
- 2 Pulse varias veces **SOURCE** (o **TUNER** en el control remoto) hasta que se muestre FM.
- 3 Pulse y mantenga apretado **TUNING**   en el equipo hasta que la frecuencia mostrada en la pantalla cambie.  
→ **SEARCH** aparece.  
→ La radio se sintoniza automáticamente a una emisora de recepción suficientemente potente.
- Para sintonizar una emisora débil, pulse el botón de control **TUNING**   hacia la izquierda/derecha o pulse (or   en el control remoto) brevemente y repetidamente hasta que se encuentre una recepción óptima.
- 4 Repita el **paso 3** si es necesario hasta que encuentre la emisora deseada.

## Memorización de emisoras de radio

Puede programar hasta 40 emisoras preestablecidas, sin que importe la recepción.

### Programación manual

- 1 Sintonice la emisora deseada (Véase **Sintonización de las emisoras de radio**)
- 2 Pulse **PROGRAM** para activar la programación.  
→ Aparece la palabra "P□□" y "PRG".
- 3 Pulse   para asignar un número (o **teclado numérico (0-9)** en el control remoto).
- 4 Pulse **PROGRAM** (**PROG** en el control remoto) aparato para confirmar.  
→ Pantalla: "PRG" desaparece.
- Repita los pasos **1-4** para almacenar otras emisoras.

### Nota:



- Puede borrar una emisora preestablecida almacenando otra frecuencia en su lugar.

### Programa de memorización automática



Se puede elegir cualquier número de emisora presintonizada para iniciar la memorización automática.

- Pulse y mantenga apretado **PROGRAM** en el equipo hasta que **AUTOPROG** se muestre.  
→ **AUTOPROG** aparece.  
→ Las emisoras disponibles se programan(40FM).  
→ La primera emisora de radio presintonizada comenzará a sonar cuando la memorización haya concluido.

## Escucha de emisoras preestablecidas

- En el modo de sintonizador; pulse   (o **Numeric keys** en el control remoto) para seleccionar el número de emisora preestablecida.  
→ Aparecen el número, la frecuencia de radio y la banda de onda de la emisora preestablecida.

## Borrado de una emisora de radio presintonizada

- 1 En el modo de sintonizador; pulse   (o **Numeric keys** en el control remoto) para seleccionar el número de emisora preestablecida.  
→ Aparecen el número, la frecuencia de radio y la banda de onda de la emisora preestablecida.
- 2 Pulse y mantenga apretado hasta que **DELETE** se muestre.  
→ La frecuencia de radio permanece en el visualizador.  
→ Todas las otras emisoras presintonizadas en esa banda cuyo número de posición es más alto pasan a ocupar una posición más baja en un número a la que tenían.

# Funcionamiento del Reloj/Temporizador

## Visualización del reloj

El reloj (si se ha ajustado) aparecerá mostrado en el modo En Espera.

**Para ver el reloj en cualquier modo de fuente (DISC [Disco] o TUNER [Sintonizador] por ejemplo), o modo de espera Eco Power**

- Pulse **CLOCK** en el control remoto.
- Pulse **MODE** para seleccionar el formato de 12-horas o 24-horas.
  - El reloj se muestra brevemente.
  - Si no se ha ajustado el reloj, "--:--" destellará hasta que Vd. ajuste el reloj.

## Ajuste del reloj

- ① En modo de espera o encendido, mantenga pulsado **CLOCK** en el control remoto.
  - Les chiffres des heures clignotent à l'écran d'affichage.
  - Si no se ha ajustado el reloj, "--:--" destellará hasta que Vd. ajuste el reloj.
- ② Pulse **◀ / ▶** para ajustar las horas.
- ③ Pulse **◀◀ / ▶▶** para ajustar los minutos.
- ④ Pulse **CLOCK** para memorizar la hora de inicio.
  - El reloj comenzará a funcionar.

### Notas:

- El ajuste del reloj se borrará cuando el sistema se desconecte de la fuente de alimentación.
- El sistema saldrá del modo de ajuste de reloj si no se pulsa ningún botón durante 15 segundos.

## Visualización del temporizador

El equipo puede cambiar automáticamente al modo de DISCO o RADIO a una hora determinada por el temporizador, actuando como alarma despertador.

### ¡IMPORTANTE!

– Antes de ajustar el temporizador, compruebe que el ajuste del reloj es correcto.

- ① En modo de espera, mantenga pulsado **SLEEP/TIMER** durante más de 5 segundos.
  - La fuente actual y los chiffres des heures clignotent
  - Si no se ha ajustado la hora del reloj, se mostrará "NO TIMER" (Sin temporizador) brevemente.

- ② Pulse **DISC** o **TUNER** para seleccionar la función del temporizador.
  - Before setting timer, make sure the music source has been prepared.
    - DISC** – Cargue el disco.
    - TUNER** – Sintonice la emisora de radio deseada.
- ③ Pulse **◀ / ▶** para ajustar las horas.
- ④ Pulse **◀◀ / ▶▶** para ajustar los minutos.
- ⑤ Pulse **SLEEP/TIMER** para memorizar la hora de inicio.
  -  permanece en la pantalla.
- El temporizador siempre se activará una vez ajustado.

### Para desactivar el temporizador

- En modo de espera, pulse y mantenga apretado **SLEEP/TIMER** hasta que se muestre "TIMER OFF".

### Notas:

- Durante el ajuste del temporizador, si no se pulsa ningún botón durante 30 segundos, el equipo saldrá automáticamente del modo de ajuste del temporizador.
- Si está activado el visualizador muestra  y si está desactivado desaparece.

## Ajuste del temporizador de dormitorio

El temporizador de desconexión automática permite que el equipo pase automáticamente al modo en espera de Ahorro en el Consumo a una hora predeterminada.

- ① Pulse **SLEEP/TIMER** en el mando a distancia reiteradamente hasta alcanzar la hora deseada para la desconexión.
  - Puede elegir entre las siguientes opciones (tiempo en minutos):  
15 → 30 → 45 → 60 → 90 → 120 → OFF
- ② Lorsque la durée désirée est affichée, cessez d'appuyer sur le bouton **SLEEP/TIMER**.

### Cancelación del temporizador de desconexión automática

- Pulse **SLEEP/TIMER** reiteradamente hasta que aparezca "OFF" o pulse el botón **STANDBY ON** .

# Especificaciones

## SECCIÓN DE AMPLIFICADOR

Potencia de salida total FTC .....	60W
Main altavozs L/R.....	20W x 2 RMS ①
Subwoofer .....	35W RMS ②
Potencia de salida	
L/R altavoz .....	25 W /channel RMS
Subwoofer .....	50 W RMS
Altavoz de canales	
Respuesta de frecuencia .....	
.....	200 Hz - 18 kHz / $\pm$ 3 dB
Relación señal/ ruido .....	> 60dB (A-weighted)
Sensibilidad de entrada	
AUX In .....	500 mV
Salida	
Salida Línea (1KHZ 0dB) .....	2 + 0.2V

### Notas:

- ① Main speakers: 20W FTC x 2 with 8 ohm 1KHZ THD  $\neq$  / < 0.5%  
② Subwoofer: 35W FTC with 6 ohm 80 HZ THD  $\neq$  / < 10%

## SECCIÓN DE SINTONIZADOR

Gama de sintonización .....	FM 87.5 – 108 MHz
Relación señal/ ruido .....	FM $\geq$ 50 dB

## SECCIÓN DE DVD

Tipo de láser .....	Semiconductor
Diámetro de disco .....	12cm / 8cm
Decodificación de vídeo .....	MPEG-2 / MPEG-1
Convertidor de dig. a anal. de vídeo .....	12 Bits
Sistema de señales .....	PAL / NTSC
Formato de vídeo .....	4:3 / 16:9
Relación señal/ ruido de vídeo .....	
.....	56 dB (minimum)
Salida de señal compuesta de vídeo .....	
.....	1.0 Vp-p, 75
Salida de señal de S-Video .....	
.....	Y - 0.714 Vp-p, 75
.....	C - 0.286 Vp-p, 75
Convertidor de dig. a anal. de audio .....	
.....	24 Bits / 96 kHz

## VARIOS

Fuente de alimentación nominal....	120V / 60 Hz
Consumo de corriente	
Activo .....	30 W
Eco power .....	<1 W
Dimensiones (a x a x p).....	218 x 90 x 222 (mm)
Peso.....	1.24kg
Dimensiones del embalaje (a x a x p).....	
.....	550 x 314 x 330 (mm)
Peso bruto.....	9.7kg

## PARLANTES

Sistema.....	1 vías, Reflexión de graves
Impedancia .....	8
Controladores de parlante.....	3" fullrange
Respuesta de frecuencia.....	80 Hz – 20 kHz
Dimensiones del embalaje (a x a x p).....	
.....	125 x 250 x 232 (mm)
Peso bruto .....	2.4 kg/altavoz izquierdo
.....	1.76 kg/altavoz derecho

## PARLANTE DE GRAVES

Impedancia.....	6
Controlador del parlante.....	5.25" subwoofer
Respuesta de frecuencia.....	60HZ—1K HZ
Dimensiones (a x a x p).....	
.....	147 x 250 x 232(mm)
Peso bruto.....	2.4kg

**Las especificaciones y el aspecto externo están sujetos a cambios sin notificación previa.**

## ADVERTENCIA

**¡No abra el sistema ya que hay el riesgo de recibir una sacudida eléctrica! El usuario no debe intentar reparar el sistema bajo ninguna circunstancia, ya que esto anularía la garantía. No abra el sistema ya que existe el riesgo de recibir una sacudida eléctrica.**

**Si ocurre una avería, en primer lugar compruebe los puntos detallados a continuación antes de llevar el sistema a que se repare. Si no es posible solucionar un problema siguiendo estos consejos, consulte al distribuidor o centro de servicio.**

Problema	Solución
<b>No hay corriente.</b>	<ul style="list-style-type: none"><li>✓ Compruebe si el cable de alimentación de CA está conectado correctamente.</li><li>✓ Pulse STANDBY ON , la parte superior del microsistema DVD para conectar la corriente.</li></ul>
<b>No hay imagen.</b>	<ul style="list-style-type: none"><li>✓ Compruebe que el televisor está encendido.</li><li>✓ Compruebe la conexión de vídeo.</li><li>✓ Pulse reiteradamente SOURCE en la parte superior del reproductor DVD para seleccionar "DVD" o pulse DISC en el mando a distancia.</li><li>✓ Ponga su televisor al canal de entrada de vídeo (Video In) correcto. Normalmente, estos canales están cerca del canal 00. O, quizás tenga un botón en el control remoto de su televisor que seleccione canal Auxiliar o AV IN. Para ver los detalles correspondientes, consulte el manual del propietario del televisor. O, cambie canales en el televisor hasta que vea la pantalla DVD en el televisor.</li><li>✓ Si la función de exploración progresiva está activada pero el televisor conectado no admite señales progresivas o los cables no se han conectado correctamente, consulte la página 91-92 para obtener información sobre cómo configurar la exploración progresiva o desactivar la función como se indica más adelante:<ol style="list-style-type: none"><li>1) Desactive el modo de exploración progresiva o active el modo de entrelazado.</li><li>2) Pulse SYSTEM en el mando a distancia para retirar del menú del sistema y luego pulse DISC para retirar del escán progresivo.</li></ol></li></ul>
<b>Imagen deformada o deficiente.</b>	<ul style="list-style-type: none"><li>✓ A veces puede aparecer una pequeña deformación en la imagen. Esto no es una avería.</li><li>✓ Limpie el disco.</li></ul>
<b>Imagen completamente distorsionada o en blanco y negro.</b>	<ul style="list-style-type: none"><li>✓ Los televisores tienen un estándar de sistema de colores. Si el sistema de colores del sistema DVD es diferente del sistema de colores de su televisor; la imagen puede aparecer distorsionada o en blanco y negro.</li></ul>

# Resolución de problemas

**Al reproducirse el disco, el formato de la pantalla no puede cambiarse aunque usted haya establecido la forma de la pantalla del televisor.**

**No hay sonido o éste está deformado.**

**El microsistema DVD no inicia la reproducción.**

**El microsistema DVD no responde cuando se pulsan los botones.**

**No es posible activar algunas funciones como Ángulos, Subtítulos o Audio en varios idiomas.**

**Mala recepción de radio.**

- ✓ El formato está fijado en el disco DVD.
- ✓ Según el televisor, quizás no le permita cambiar el formato de la pantalla.
- ✓ Ajuste el volumen.
- ✓ Compruebe que los altavoces están conectados correctamente.
- ✓ Cambie los cables de los altavoces.
- ✓ Desconecte los auriculares.
- ✓ El sistema está en modo de pausa, cámara lenta o avance rápido/ retroceso rápido, pulse PRESET/ ►|| para reanudar el modo de reproducción normal.
- ✓ Inserte un disco legible con el lado de reproducción hacia abajo.
- ✓ Compruebe el tipo de disco, el sistema de color y el código regional. Compruebe si hay alguna raya o mancha en el disco.
- ✓ Pulse SYSTEM MENU para desactivar la pantalla de menú de configuración.
- ✓ Cancele la calificación del control parental o cambie el nivel de calificación.
- ✓ Se ha condensado humedad dentro del sistema. Retire el disco y deje el sistema activado durante alrededor de una hora.
- ✓ Desenchufe la unidad del tomacorriente y vuelva a enchufarla.
- ✓ En el DVD no hay grabado sonido o subtítulos en idiomas múltiples.
- ✓ En el DVD está prohibido cambiar el idioma del sonido o los subtítulos.
- ✓ Es posible que las funciones no estén disponibles en el DVD.
- ✓ Las señal es demasiado débil, ajuste la antena o conecte una antena externa para obtener una recepción mejor.
- ✓ Aumente la distancia entre el sistema y su televisor o VCR.

**El temporizador no funciona.**

- ✓ Ajustar el reloj correctamente.

**El ajuste de reloj/temporizador ha sido borrado.**

- ✓ Ocurrió un corte de corriente o se desconectó el cable de alimentación. Volver a ajustar el reloj/temporizador:

**El control remoto no funciona.**

- ✓ Seleccione la fuente (DISC o TUNER, por ejemplo) antes de pulsar el botón de función.
- ✓ Apunte el control remoto al sensor remoto de la unidad.
- ✓ Reduzca la distancia entre el control remoto y el reproductor:
- ✓ Retire los posibles obstáculos.
- ✓ Cambie las pilas por pilas nuevas.
- ✓ Compruebe que las pilas están colocadas correctamente.

**Sonido de zumbido sordo.**

- ✓ Coloque los altavoces y subwoofer lo más lejos posible de la unidad principal, el televisor u otra fuente de radiación.

**Respuesta de graves baja.**

- ✓ Compruebe que la polaridad de todos los altavoces sea correcta.

**No es posible seleccionar activación/desactivación de exploración progresiva**

- ✓ Compruebe que la salida de la señal de vídeo esté puesta a 'YUV'.

**Análogo:** Sonido que no se ha convertido en números. El sonido análogo varía, mientras que el sonido digital tiene valores numéricos específicos. Estas clavijas envían el sonido a través de dos canales, derecho e izquierdo.

**Relación de aspecto (formato de pantalla):** La relación de las dimensiones horizontal y vertical de una imagen en pantalla. La relación entre las dimensiones horizontal y vertical de televisores convencionales es 4:3, y la de pantallas anchas es 16:9.

**Conectores AUDIO OUT:** Conectores en la parte trasera del sistema DVD que envían sonido a otros sistemas (televisor; equipo estéreo, etc.).

**Velocidad en bits:** La cantidad de datos utilizada para retener una cantidad dada de música; se mide en kilobits por segundo, o kbps. O, la velocidad a la que se graba. Generalmente, cuanto más alta sea la velocidad en bits, mejor será la calidad del sonido. Sin embargo, las velocidades en bits más altas ocupan más espacio en un disco.

**Capítulo:** Secciones de una imagen o una pieza musical en un DVD que son más pequeñas que los títulos. Un título está compuesto de varios capítulos. Cada capítulo tiene asignado un número de capítulo que permite localizarlo cuando se desea.

**Clavijas de Salida de Vídeo Componente:** Clavijas en la parte posterior del Sistema DVD que envían vídeo de alta calidad a un aparato de TV que cuenta con clavijas de Entrada de Vídeo Componente (R/G/B, Y/Pb/Pr, etc.).

**Menú de disco:** Una presentación en pantalla preparada para permitir la selección de imágenes, sonidos, subtítulos, ángulos múltiples etc. grabados en un DVD.

**Digital:** Sonido que ha sido convertido en valores numéricos. El sonido digital está disponible cuando se utilizan las clavijas de SALIDA DIGITAL AUDIO COAXIAL u ÓPTICA. Estas clavijas envían sonido a través de múltiples canales, en lugar de utilizar sólo dos, como ocurre con el análogo.

**Dolby Digital:** Un sistema de sonido envolvente desarrollado por Dolby Laboratories que contiene hasta seis canales de audio digital (delanteros izquierdo y derecho, surround izquierdo y derecho y central).

**DTS:** Digital Theater Systems. Es un sistema de sonido envolvente, pero es diferente de Dolby Digital. Los formatos fueron desarrollados por compañías diferentes.

**JPEG:** Un sistema de compresión de datos de imágenes fijas propuesto por el Joint Photographic Expert Group, que causa una pequeña reducción en la calidad de imagen a pesar de su alta tasa de compresión.

**MP3:** Un formato de fichero con un sistema de compresión de datos de sonido. "MP3" es la abreviatura de Motion Picture Experts Group 1 (o MPEG-1) Audio Layer 3. Al utilizar el formato MP3, un CD-R o CD-RW puede contener un volumen de datos alrededor de 10 veces mayor que un CD normal.

**Multicanal:** el DVD está especificado para tener todas las pistas de sonido en un solo campo. Multicanal se refiere a una estructura de pistas de sonido con tres o más canales.

**Control parental:** Una función del DVD que limita la reproducción del disco según la edad de los usuarios y de acuerdo con el nivel de limitación establecido en cada país. La limitación varía entre disco y disco; cuando está activada, se prohibirá la reproducción si el nivel de limitación del software es superior al nivel establecido por el usuario.

**PCM (Pulse Code Modulation-Modulación de código de impulso):** Un sistema para convertir la señal de sonido analógica para que se procese posteriormente sin utilizar compresión de datos en la conversión.

**Playback control (PBC-Control de reproducción):** Se refiere a la señal grabada en CDs de vídeo o SVCDs para controlar la reproducción. Utilizando pantallas de menú grabadas en un CD de vídeo o SVCD compatible con PBC, puede disfrutar de software de equipo interactivo así como de software que incorpora una función de búsqueda.

**Plug and Play (para instalación de radio):** Una vez encendido, el equipo solicitará al usuario que proceda con la instalación automática de emisoras de radio pulsando simplemente ►► en la unidad principal.

**Código regional:** Un sistema que permite que los discos se reproduzcan solamente en la región designada de antemano. Esta unidad solamente reproducirá discos que tengan códigos regionales compatibles. Puede encontrar el código regional de seguridad examinando el panel trasero. Algunos discos son compatibles con más de una región (o todas las regiones - ALL).

**S-Vídeo:** Produce una imagen clara enviando señales separadas para la luminancia y el color. Puede utilizar S-Vídeo solamente si su televisor tiene un conector de entrada S- vídeo.

**Frecuencia de muestreo:** Frecuencia de datos de muestreo cuando los datos analógicos se convierten en datos digitales. La frecuencia de muestreo representa numéricamente el número de veces que la señal analógica original se muestrea por segundo.

**Surround (sonido envolvente):** Un sistema que permite crear campos de sonido tridimensionales de gran realismo al colocar de forma planificada varios altavoces alrededor del oyente.

**Título:** La sección más larga de una imagen o pieza musical en un DVD, música, etc. en software de vídeo, o el álbum entero en software de audio. Cada título tiene asignado un número de título que permite localizarlo cuando se desea.

**Conector VIDEO OUT:** El conector de la parte trasera del sistema DVD que envía vídeo a un televisor.



# GARANTÍA LIMITADA MAGNAVOX UN (1) AÑO

## COBERTURA DE GARANTÍA:

La obligación de la garantía MAGNAVOX se limita a los términos establecidos a continuación.

## QUIÉNES ESTÁN CUBIERTOS:

Magnavox le garantiza el producto al comprador original o a la persona que lo recibe como regalo contra defectos en los materiales y en la mano de obra, a partir de la fecha de la compra original ("período de garantía") en el distribuidor autorizado. El recibo de ventas, donde aparecen el nombre del producto y la fecha de la compra en un distribuidor autorizado, se considerará comprobante de esta fecha.

## LO QUE ESTÁ CUBIERTO:

La garantía Magnavox cubre productos nuevos si aparece algún defecto y Magnavox recibe un reclamo válido dentro del período de garantía. A su propia discreción, Magnavox (1) reparará el producto sin costo, usando piezas de repuesto nuevas o reacondicionadas; (2) cambiará el producto por uno nuevo o que se ha fabricado con piezas nuevas o usadas utilizables, y que sea al menos funcionalmente equivalente o lo más parecido al producto original del inventario actual de Magnavox; o (3) reembolsará el precio de compra original del producto.

Magnavox garantiza productos o piezas de repuesto proporcionados bajo esta garantía contra defectos en los materiales y en la mano de obra durante noventa (90) días o por el resto de la garantía del producto original, lo que le promocióne más cobertura. Cuando se cambia un producto o una pieza, el artículo que usted recibe pasa a ser de su propiedad y el que le entrega a Magnavox pasa a ser propiedad de éste último. Cuando se proporcione un reembolso, su producto pasa a ser propiedad de Magnavox.

**Nota: Cualquier producto que se venda y que esté identificado como reacondicionado o renovado tiene una garantía limitada de noventa (90) días.**

**El producto de reemplazo sólo se puede enviar si se cumplen todos los requisitos de la garantía. El incumplimiento de tales requisitos puede ocasionar un retardo.**

## LO QUE NO SE CUBRE: EXCLUSIONES Y LIMITACIONES:

La garantía limitada se aplica sólo a los productos nuevos fabricados por Magnavox o para Magnavox que se pueden identificar por la marca registrada, el nombre comercial o por tener el logotipo correspondiente. Esta garantía limitada no se aplica a ningún producto de hardware ni de software que no sea Magnavox, incluso si viene empacado con el producto o si se vende junto con éste. Los fabricantes, proveedores o editores que no sean Magnavox pueden proporcionar una garantía por separado para sus propios productos empacados con el producto Magnavox.

Magnavox no es responsable por ningún daño o pérdida de programas, datos u otra información almacenados en algún medio contenido en el producto, ni por ningún producto o pieza que no sea Magnavox que no esté cubierta por esta garantía. La recuperación o la reinstalación de programas, datos u otra información no está cubierta por esta garantía limitada.

Esta garantía no se aplica (a) a daños causados por accidente, abuso, mal uso, mala aplicación o a productos que no sean Magnavox; (b) a daño provocado por servicio realizado por cualquier persona distinta de Magnavox o de un establecimiento de servicio autorizado de Magnavox; (c) a productos o piezas que se hayan modificado sin la autorización por escrito de Magnavox; (d) si se ha retirado o desfigurado el número de serie de Magnavox; y tampoco se aplica la garantía a (e) productos, accesorios o insumos vendidos TAL COMO ESTÁN sin garantía de ningún tipo, lo que incluye productos Magnavox vendidos TAL COMO ESTÁN por algunos distribuidores.

## Esta garantía limitada no cubre:

- Los costos de envío al devolver el producto defectuoso a Magnavox.
- Los costos de mano de obra por la instalación o configuración del producto, el ajuste de controles del cliente en el producto y la instalación o reparación de sistemas de antena externos al producto.
- La reparación del producto y/o el reemplazo de piezas debido a la instalación inadecuada, a conexiones hechas a un suministro de voltaje inadecuado, al abuso, descuido, mal uso, accidentes, reparaciones no autorizadas u otras causas que no se encuentren bajo el control de Magnavox.
- Daños o reclamos por productos que no están disponibles para su uso, por datos perdidos o por pérdida de software.
- Daños ocurridos al producto durante el envío.
- Un producto que requiera modificación o adaptación para permitir su funcionamiento en algún país que no sea el país para el que se diseñó, fabricó, aprobó y/o autorizó o la reparación de productos dañados por estas modificaciones.
- Un producto que se use para propósitos comerciales o institucionales (lo que incluye, entre otros, los de alquiler).
- La pérdida del producto en el envío y cuando no se pueda proporcionar una firma que verifique el recibo.
- No operar según el Manual del propietario.

## PARA OBTENER AYUDA EN LOS EE.UU., PUERTO RICO O EN LAS ISLAS VÍRGENES DE LOS EE.UU...

Comuníquese con el Centro de Atención al Cliente al:  
1-800-705-2000

## PARA OBTENER AYUDA EN CANADÁ...

1-800-661-6162 (si habla francés)  
1-800-705-2000 - (Si habla inglés o español)

LA REPARACIÓN O EL REEMPLAZO, SEGÚN LO DISPONE ESTA GARANTÍA, ES LA SOLUCIÓN EXCLUSIVA PARA EL CLIENTE. MAGNAVOX NO SERÁ RESPONSABLE DE LOS DAÑOS INCIDENTALES O INDIRECTOS QUE INFRINJAN ALGUNA GARANTÍA EXPRESA O IMPLÍCITA SOBRE ESTE PRODUCTO. CON EXCEPCIÓN DE LO QUE PROHIBA LA LEY VIGENTE, TODA GARANTÍA IMPLÍCITA DE COMERCIABILIDAD Y ADECUACIÓN PARA UN PROPÓSITO PARTICULAR EN ESTE PRODUCTO ESTÁ LIMITADA EN DURACIÓN A LO QUE ESPECIFIQUE ESTA GARANTÍA.

Algunos estados no permiten las exclusiones ni la limitación de los daños incidentales o indirectos, ni permiten limitaciones sobre la duración de la garantía implícita, de modo que las limitaciones o exclusiones anteriores pueden no aplicarse a usted.

*Esta garantía le otorga derechos legales específicos. Usted puede tener otros derechos que varían entre los diferentes estados y provincias.*

Magnavox, P.O. Box 671539, Marietta, GA. 30006-0026

3121 233 48971

## Free Manuals Download Website

<http://myh66.com>

<http://usermanuals.us>

<http://www.somanuals.com>

<http://www.4manuals.cc>

<http://www.manual-lib.com>

<http://www.404manual.com>

<http://www.luxmanual.com>

<http://aubethermostatmanual.com>

Golf course search by state

<http://golfingnear.com>

Email search by domain

<http://emailbydomain.com>

Auto manuals search

<http://auto.somanuals.com>

TV manuals search

<http://tv.somanuals.com>