



Instructions for use
Mode d'emploi
Instrucciones de manejo



Let's make things better.



PHILIPS

General information

Safety precautions



The lightning flash with arrowhead symbol, within an equilateral triangle, is intended to alert the user to the presence of uninsulated “dangerous voltage” within the product’s enclosure that may be of sufficient magnitude to constitute a risk of electric shock to persons.



The exclamation point within an equilateral triangle is intended to alert the user to the presence of important operating and maintenance (servicing) instructions in the literature accompanying the appliance.

WARNING
**TO REDUCE THE RISK OF FIRE OR ELECTRIC SHOCK,
DO NOT EXPOSE THIS APPLIANCE TO RAIN OR MOISTURE.**

Laser safety

This unit employs a laser. To prevent possible eye injury, only a qualified service person should remove the cover or attempt to service this device.

USE OF CONTROLS OR ADJUSTMENTS OR PERFORMANCE OF PROCEDURES OTHER THAN THOSE SPECIFIED HEREIN MAY RESULT IN HAZARDOUS RADIATION EXPOSURE.

LASER	
Type	Semiconductor laser GaAlAs
Wavelength	650 nm (DVD) 780 nm (VCD/CD)
Output Power	7 mW (DVD) 10 mW (VCD/CD)
Beam divergence	60 degrees

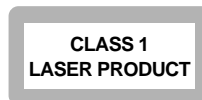

CAUTION VISIBLE AND INVISIBLE LASER RADIATION. WHEN OPEN AVOID EXPOSURE TO BEAM. (WARNING LOCATION: INSIDE ON LASER COVERSIELD)

NEVER MAKE OR CHANGE CONNECTIONS WITH THE POWER SWITCHED ON.

For Customer Use:

Read carefully the information located on the back of your SACD player and entered below the Serial N° Retain this information for future reference.

Model N° is SACD 1000

Serial N° is _____

Return your Warranty Registration card today to ensure you receive all the benefits you're entitled to.

Once your PHILIPS purchase is registered, you're eligible to receive all the privileges of owning a PHILIPS product. So complete and return the Warranty Registration Card enclosed with your purchase at once, and take advantage of these important benefits.

Warranty Verification

Registering your product within 10 days confirms your right to maximum protection under the terms and conditions of your PHILIPS warranty.

Owner Confirmation

Your completed Warranty Registration Card serves as verification of ownership in the event of product theft or loss.

Model Registration

Returning your Warranty Registration Card right away guarantees you'll receive all the information and special offers which you qualify for as the owner of your model.

Congratulations on your purchase, and welcome to the "family!"



PHILIPS



Dear PHILIPS product owner:

Thank you for your confidence in PHILIPS. You've selected one of the best-built, best-backed products available today. And we'll do everything in our power to keep you happy with your purchase for many years to come.

As a member of the PHILIPS "family," you're entitled to protection by one of the most comprehensive warranties and outstanding service networks in the industry.

What's more, your purchase guarantees you'll receive all the information and special offers for which you qualify, plus easy access to accessories from our convenient home shopping network.

And most importantly you can count on our uncompromising commitment to your total satisfaction.

All of this is our way of saying welcome—and thanks for investing in a PHILIPS product.

Sincerely,

Robert Minkhorst
President and Chief Executive Officer

P.S. Remember, to get the most from your PHILIPS product, you must return your Warranty Registration Card within 10 days. So please mail it to us right now!

Know these safety symbols



This "bolt of lightning" indicates uninsulated material within your unit may cause an electrical shock.

For the safety of everyone in your household, please do not remove product covering.



The "exclamation point" calls attention to features for which you should read the enclosed literature closely to prevent operating and maintenance problems.

WARNING: TO PREVENT FIRE OR SHOCK HAZARD, DO NOT EXPOSE THIS EQUIPMENT TO RAIN OR MOISTURE.

CAUTION: To prevent electric shock, match wide blade of plug to wide slot, and fully insert.

ATTENTION: Pour éviter les chocs électriques, introduire la lame la plus large de la fiche dans la borne correspondante de la prise et pousser jusqu'au fond.



PHILIPS

Visit our World Wide Web Site at <http://www.philipsusa.com>

Important safety instructions

1. Read Instructions - All the safety and operating instructions should be read before the appliance is operated.

2. Retain Instructions - The safety and operating instructions should be retained for future reference.

3. Heed Warnings - All warnings on the appliance and in the operating instructions should be adhered to.

4. Follow Instructions - All operating and use instructions should be followed.

5. Cleaning - Unplug this product from the wall outlet before cleaning. Do not use liquid cleaners or aerosol cleaners. Use a damp cloth for cleaning.

Exception: A product that is meant for uninterrupted service and that for some specific reason, such as the possibility of the loss of an authorization code for a CATV converter, is not intended to be unplugged by the user for cleaning or any other purpose, may exclude the reference to unplugging the appliance in the cleaning description otherwise required in item 5.

6. Attachments - Do not use attachments not recommended by the video product manufacturer as they may cause hazards.

7. Water and Moisture - Do not use this video product near water - for example, near a bath tub, wash bowl, kitchen sink, or laundry tub, in a wet basement, or near a swimming pool, and the like.

8. Accessories - Do not place this video product on an unstable cart, stand, tripod, bracket, or table. The video product may fall, causing serious injury to a child or adult, and serious damage to the appliance. Use only with a cart, stand, tripod, bracket, or table recommended by the manufacturer or sold with the video product. Any mounting of the appliance should follow the manufacturer's instructions and should use a mounting accessory recommended by the manufacturer.

8A.  An appliance and cart combination should be moved with care. Quick stops, excessive force, and uneven surfaces may cause the appliance and cart combination to overturn.

9. Ventilation - Slots and openings in the cabinet are provided for ventilation, to ensure reliable operation of the video product, and to protect it from overheating. These openings must not be blocked or covered. The openings should never be blocked by placing the video product on a bed, sofa, rug, or other similar surface. This video product should never be placed near or over a radiator or heat register. This video product should not be placed in a built-in installation such as a bookcase or rack unless proper ventilation is provided or the manufacturer's instructions have been adhered to.

10. Power Sources - This video product should be operated only from the type of power source indicated on the marking label. If you are not sure of the type of power supply to your home, consult your appliance supplier or local power company. For video products intended to operate from battery power, or other sources, refer to the operating instructions.

11. Polarization - This product may be equipped with a polarized alternating-current line plug (a plug having one blade wider than the other). This plug will fit into the power outlet only one way. This is a safety feature. If you are unable to insert the plug fully into the outlet, try reversing the plug. If the plug should still fail to fit, contact your electrician to replace your obsolete outlet. Do not defeat the safety purpose of the polarized plug.

12. Power-Cord Protection - Power supply cords should be routed so that they are not likely to be walked on or pinched by items placed upon or against them, paying particular attention to cords at plugs, convenience receptacles, and the point where they exit from the appliance.

13. Outdoor Antenna Grounding - If an outside antenna or cable system is connected to the video product, be sure the antenna or cable system is grounded so as to provide some protection against voltage surges and built-up static charges. Section 810 of the National Electrical Code, ANSI/NFPA 70, provides information with regard to proper grounding of the mast and supporting structure, grounding of the lead-in wire to an antenna discharge unit, size of grounding conductors, location of antenna-discharge unit, connection to grounding electrodes, and requirements for the grounding electrode. See Fig.A.

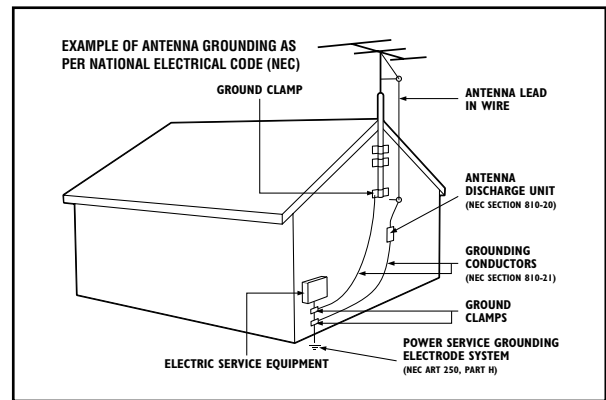

14. Lightning - For added protection for this product during a lightning storm, or when it is left unattended and unused for long periods of time, unplug it from the wall outlet and disconnect the antenna or cable system. This will prevent damage to the product due to lightning and power surges.

15. Power lines - An outside antenna system should not be located in the vicinity of overhead power lines or other electric light or power circuits, or where it can fall into such power lines or circuits. When installing an outside antenna system, extreme care should be taken to keep from touching such power lines or circuits as contact with them might be fatal.

16. Overloading - Do not overload wall outlets and extension cords as this can result in a risk of fire or electric shock.

17. Object and Liquid Entry - Never push objects of any kind into this product through openings as they may touch dangerous voltage points or short-out parts that could result in a fire or electric shock. Never spill liquid of any kind on the product.

18. Servicing - Do not attempt to service this product yourself, as opening or removing covers may expose you to dangerous voltage or other hazards. Refer all servicing to qualified service personnel.

19. Damage Requiring Service - Unplug this product from the wall outlet and refer servicing to qualified service personnel under the following conditions

- When the power-supply cord or plug is damaged.
- If liquid has been spilled on, or objects have fallen into the product.
- If the product has been exposed to rain or water.
- If the product does not operate normally by following the operating instructions. Adjust only those controls that are covered by the operating instructions as an improper adjustment of other controls may result in damage and will often require extensive work by a qualified technician to restore the product to its normal operation.
- If the product has been dropped or the cabinet has been damaged.
- When the product exhibits a distinct change in performance - this indicates a need for service.

20. Replacement Parts - When replacement parts are required, be sure the service technician has used replacement parts specified by the manufacturer or which have the same characteristics as the original part. Unauthorized substitutions may result in fire, electric shock or other hazards.

21. Safety Check - Upon completion of any service or repairs to this product, ask the service technician to perform safety checks to determine that the product is in proper operating condition.

22. Carts and Stands - The appliance should be used only with a cart or stand that is recommended by the manufacturer.

23. Heat - The product should be situated away from heat sources such as radiators, heat registers, stoves, or other products that produce heat.

WARNING:

This device complies with Part 15 of the FCC (U.S.A.) Rules. Operation is subject to the following two conditions: (1) this device may not cause harmful interference, and (2) this device must accept any interference received, including interference that may cause undesired operation.

NOTE:

This equipment has been tested and found to comply with the limits for a Class B digital device, pursuant to Part 15 of the FCC Rules. These limits are designed to provide reasonable protection against harmful interference in a residential installation! This equipment generates, uses and can radiate radio frequency energy and, if not installed and used in accordance with the instructions, may cause harmful interference to radio communications. However, there is no guarantee that interference will not occur in a particular installation. If this equipment does cause harmful interference to radio or television reception, which can be determined by turning the equipment off and on, the user is encouraged to try to correct the interference by one or more of the following measures:

- Reorient or relocate the receiving antenna.
- Increase the separation between the equipment and receiver.
- Connect the equipment into an outlet on a circuit different from that to which the receiver is connected.
- Consult the supplier or an experienced radio/TV technician for help.

IMPORTANT:

This product was FCC verified under test conditions that included use of shielded cables and connectors between system components. It is important that you use shielded cables to reduce the possibility of causing interference to radios, television sets, and other electronic devices. If you have any problems, contact your supplier.

Any change or modifications to the equipment by the user not expressly approved by the grantee or manufacturer could void the user's authority to operate such equipment.

NOTE TO CATV SYSTEM INSTALLER:

This reminder is provided to call the CATV (CableTV) system installer's attention to Article 820-40 of the NEC (National Electrical Code) that provides guidelines for proper grounding and, in particular, specifies that the cable ground shall be connected to the grounding system of the building, as close to the point of cable entry as practical.

THIS DIGITAL APPARATUS DOES NOT EXCEED THE CLASS B LIMITS FOR RADIO NOISE EMISSIONS FROM DIGITAL APPARATUS AS SET OUT IN THE RADIO INTERFERENCE REGULATIONS OF THE CANADIAN DEPARTMENT OF COMMUNICATIONS.

CET APPAREIL NUMÉRIQUE N'ÉMET PAS DE BRUITS RADIOÉLECTRIQUES DÉPASSANT LES LIMITES APPLICABLES DANS LA RÈGLEMENT SUR LE BROUILLAGE RADIOÉLECTRIQUES ÉDICTÉ PAR LE MINISTÈRE DES COMMUNICATIONS DU CANADA.

English **8**

Français **40**

Español **74**

English

Français

Español

This product incorporates copyright protection technology that is protected by method claims of certain U.S. patents and other intellectual property rights owned by Macrovision Corporation and other rights owners. Use of this copyright protection technology must be authorized by Macrovision Corporation, and is intended for home and other limited viewing uses only, unless otherwise authorized by Macrovision Corporation. Reverse engineering or disassembly is prohibited.

Manufactured under license from Dolby Laboratories. "Dolby," "Pro Logic" and the double-D symbol are trademarks of Dolby Laboratories. Confidential Unpublished Works.
©1992-1997 Dolby Laboratories, Inc. All rights reserved.

TRUSURROUND, **SRS**, and symbol  are trademarks of SRS Labs, Inc. TRUSURROUND technology is manufactured under license from SRS Labs, Inc.

Introduction

Reality reproduced: Super Audio CD	10
The next standard: hybrid disc	10
SACD 1000: reality in sound... and vision	10
Digital video	11
Unpacking	12
Placement	12

Functional summary

Front of player	13
Rear of player	14
Display	15
Remote control	16

On-screen display information

Preparation

General notes	18
Connecting to audio equipment - analogue	18
Connecting to audio equipment - digital	19
Connecting to a TV	20
6 Channel settings - DVD only	20
Delay times - DVD only	21
Connecting the power supply	21
Infrared remote control	22
Remote control device code	22

Operation

General explanation	23
Switching on	23
Personal preferences	24
Loading an SACD or Audio disc	27
Playing an SACD or Audio disc	27
FTS (Favorite Track Selection) - Audio CD only	28
Access control; disc lock (DVD and VCD)	29
Access control; parental control (DVD-video only)	30
Loading DVD or VCD discs	31
Playing a DVD-video disc	31
Playing a Video CD	31
General features	32
Special DVD features	35
Special VCD features	35
Enhanced use	36

Before requesting service

Trouble-shooting checklist	37
Cleaning discs	38
Diagnostic program	38

Introduction

Reality reproduced: Super Audio CD

The future in digital sound reproduction is no longer limited to a closely simulating of reality. The new audio standard IS reality! The human ear is no longer capable of distinguishing audible reality from digital reproduction. At Philips the future starts today with the SACD 1000 Super Audio Compact Disc player. This Super Audio CD player combines superior sound quality with the possibility of playing almost all existing audio and video formats with a single player. Your precious CD collection retains its value!

The Super Audio standard is based on Direct Stream Digital (DSD) technology. This new direct-stream digital format comprises a 1-bit system that has a digital sampling frequency that is 64 times higher than that of conventional audio CD. The results are spectacular: a frequency response of over 50k Hz and a 120 dB dynamic range over the entire audible spectrum. Mixed with as many of the original frequencies as possible, the audio information audible for human ears sounds much more natural.

All audible frequencies are, after all, embedded in the frequency range as emitted by the sound source. A better reproduction does not exist! For the first time your ears will relive reality.

The next standard: hybrid disc

The Super Audio CD is the evolution of the CD that provides ultra-high-quality sound. Additional features, including multi-channel, can be offered. On the high density (HD) Super Audio CD you may have access to separate areas, containing two-channel stereo and multi-channel.

But that is not all! The hybrid version of the SACD guarantees backward compatibility with the installed base of CD and DVD players. In addition to the HD layer, the hybrid disc contains a standard density CD layer with conventional two-channel stereo CD audio information. The two layers are read from the same side of the disc. The HD layer is read by a DVD laser. The bottom reflective layer with conventional CD sound is read by the CD laser through the second, semi-transmissive HD layer.

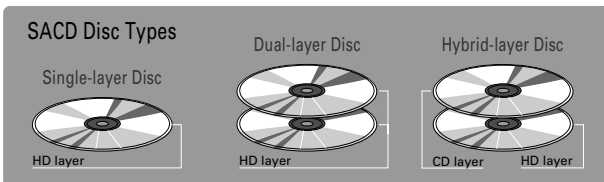

SACD 1000: reality in sound... and vision

The SACD 1000 will not only surprise you with its superior reproduction of almost all existing audio formats. Connected to your TV, your SACD 1000 presents VCD and DVD video information as perfect digital studio-quality images with truly 3-dimensional digital multi-channel audio. Story sequences can be screened from your own choice of camera angle. You can break down language barriers with sound tracks in as many as eight languages, plus - if available on disc - as many as 16 subtitling languages. Video becomes a new experience. That makes the SACD 1000 an essential component in a state-of-the-art audio-video system.

Super Audio CD



SUPER AUDIO CD

You will recognize Super Audio CDs by the logo. There are three types of Super Audio CDs: single-layer, dual-layer and hybrid discs. Each type may

contain two areas of recorded information: a High Quality Stereo area and a High Quality Multi-channel area.

- The single layer disc may contain both information areas.
- The dual layer disc may contain both information areas but a double amount of information can be stored on the disc thanks to the second layer.
- The hybrid disc may contain not only both information areas but also a second, standard CD layer, making it playable on standard CD players.

Recorded information may vary per area. This is indicated in the disc inlay. Areas can be selected separately before or during playback. When playing Super Audio CDs, the player can be operated via the keys on the player front and the remote control or via the On-Screen Display on your TV.

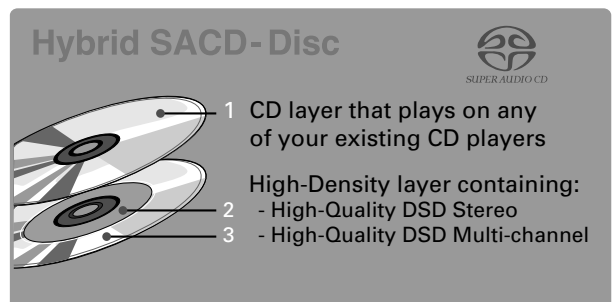

Audio CD (CDDA)



Audio CDs contain music tracks only. You will recognize these CDs by their logo. You can play them in conventional style through a stereo system, using the keys on the remote control and/or front panel, or via the TV using the On-screen Display (OSD).

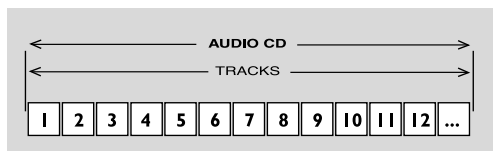

Note: Please note that the DTS audio format on the SACD 1000 is only supported on DVD. This product does not support the playback of DTS encoded CDs.

Video CD



You will recognize Video CDs by the logo. Depending on the material on the disc (a movie, video clips, a drama series, etc.), these discs may have one or more tracks, and tracks may have one or more indexes, as indicated on the disc case. To make access easy and convenient, your player lets you move between tracks and between indexes.

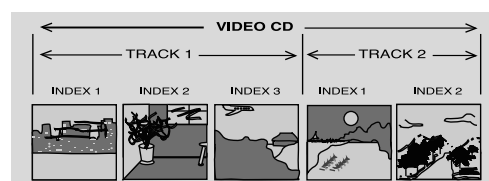

Digital video

DVD-Video uses state-of-the-art MPEG 2 data compression technology to register an entire movie on a single 5-inch disc. DVD's variable bitrate compression, running at up to 9.8 Mbits/second, captures even the most complex images in their original quality.

The crystal-clear digital images have a horizontal resolution of over 500 lines, with 720 pixels (picture elements) to each line. This resolution is more than double that of VHS, superior to Laser Disc, and entirely comparable with digital masters made in recording studios.

DVD-Video discs conform to either the PAL or NTSC video standard. This dual-standard player can play both types, and presents them in the best possible way on your multi-standard TV screen.

As the universal video system of the future, DVD-Video offers optimal images on any TV screen.

DVD-Video



You will recognize DVD-Video discs by the logo. Depending on the material on the disc (a movie, video clips, a drama series, etc.), these discs may have one or more Titles, and each Title may have one or more Chapters. To make access easy and convenient, your player lets you move between Titles and between Chapters.



Unpacking

First check and identify the contents of your SACD-player package, as listed below:

- SACD player
- Remote Control with batteries
- 2-core power cord
- Audio cable (4x)
- Digital coaxial cable
- Video cable
- YC_BC_R cable
- Instructions for use

If any item is damaged or missing, please inform your supplier immediately.

Save the packaging materials; you may need them to transport your player in the future.

Placement

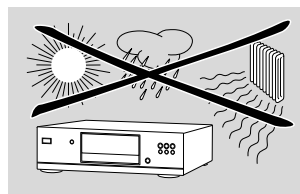

- Place the player on a firm, flat surface.
- Keep away from domestic heating equipment and direct sunlight.
- In a cabinet, allow about 2 inches of free space all around the player for adequate ventilation.
- If the SACD player cannot read SACDs/CDs/DVDs correctly, use a commonly-available cleaning CD/DVD to clean the lens before taking the SACD-player to be repaired. Other cleaning methods may destroy the lens. Always keep the tray closed to avoid dust on the lens.
- When it is moved from a cold to a warm environment, allow the SACD player to acclimatize for at least 2 hours in order to avoid damage. When suddenly placed in a warm environment, the lens may cloud over. Playing an SACD/CD/DVD will not be possible then. Wait until the moisture evaporates.

Functional overview

Front of player

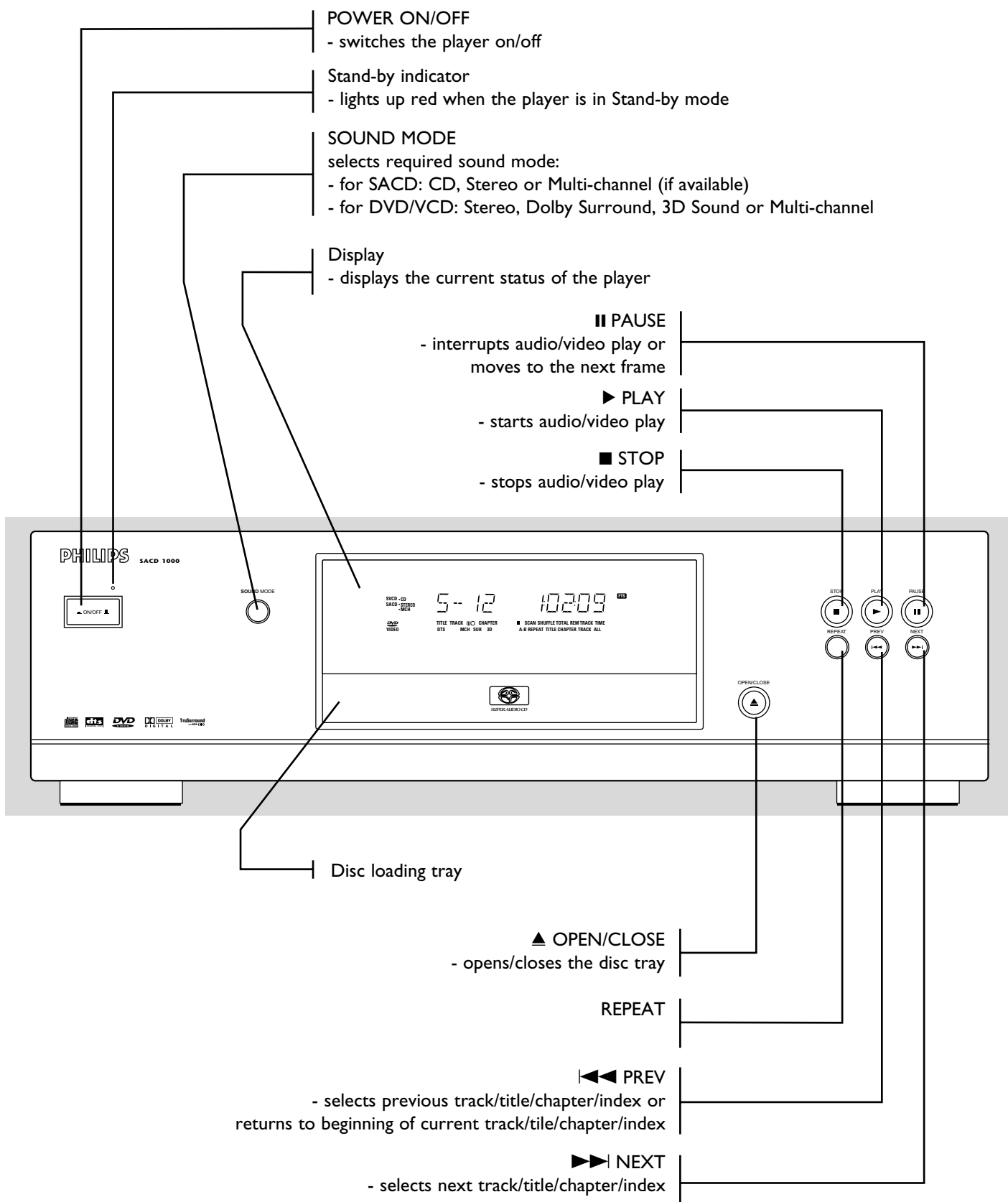

Rear of player

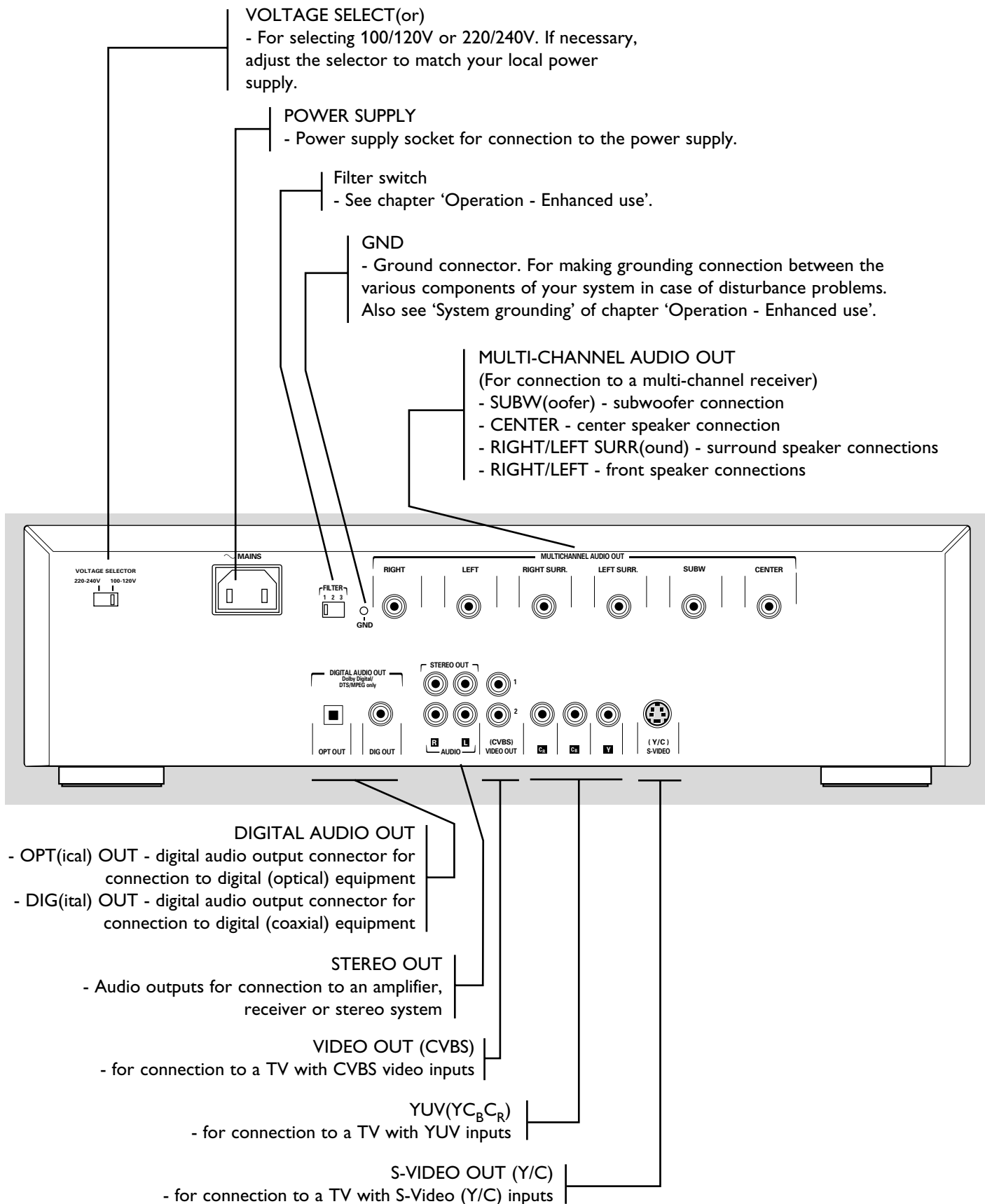

Caution: Do not touch the inner pins of the rear panel connectors. Electrostatic discharge may cause permanent damage to the unit.

Display

SACD Super Audio CD inserted

CD Audio CD inserted

VCD Video CD inserted

•CD

•STEREO

•MCH

indicate the current active sound mode

DVD

VIDEO

DVD video disc inserted

5

TITLE

- number of titles on DVD in Stop mode
- number of current title

-- 12

CHAPTER

Number of current chapter

5

TRACK

- number of tracks on SACD/CD/VCD in Stop mode
- number of current track

12:09

TRACK TIME

track time in hours, minutes and seconds

1:12:09

TOTAL

TIME

disc/program time in hours, minutes and seconds

remaining track time in hours, minutes and seconds when Display mode is set to Remaining time

REM TIME

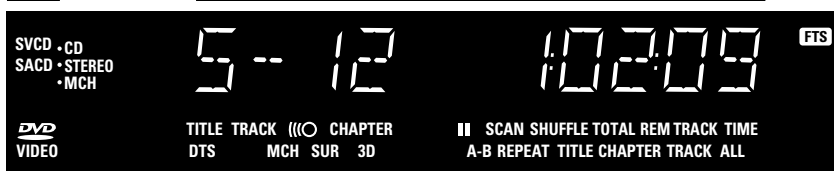

||

playback temporarily interrupted (not active when setting Personal Preferences)

SCAN

first 10 seconds of each track/chapter are played

A-B REPEAT

A passage (A-B) is being repeated

SHUFFLE

tracks/chapters are played in random order

REPEAT TITLE CHAPTER TRACK ALL

repeat Title/Chapter/Track/All active

FTS

FTS (Favorite Track Selection) program available for CD/DVD/VCD inserted

((O

remote control active (flashing)

DTS

DTS (Digital Theater Sound) audio on the digital output

MCH

Sound mode button (for DVD) is set to Multi-channel

SUR

Sound mode button (for DVD/VCD) is set to Dolby Surround

3D

Sound mode button (for DVD/VCD) is set to 3D Sound

Remote control

TV POWER

- switches the TV to power/standby

■ STOP

- stops playback

SOUND MODE

- selects required sound mode
 - for SACD: CD, Stereo or Multi-channel (if available)
 - for DVD/VCD: Stereo, Dolby Surround, 3D sound or Multi-channel

▶ PLAY

- starts audio/video play

◀ REVERSE

- search backward

⏸ PAUSE

- pause or still frame/step frame

▶ SLOW

- slow motion

▶▶ FORWARD

- search forward

◀ PREVIOUS

- previous track/title/chapter/index

▶ RESUME

- resumes playback

▶ NEXT

- next track/title/chapter/index

VOL +/-

- volume up/down in TV mode

🔇 MUTE

- mutes the sound in TV mode

CH +/-

- program up/down in TV mode

FTS

- switches FTS function ON/OFF
- displays FTS menu
(FTS = Favorite Track Selection)

SHUFFLE

- playback in random order

☰ SUBTITLE

- subtitle ON/OFF/selects subtitles
(DVD/VCD only)

🔊 AUDIO

- language selection

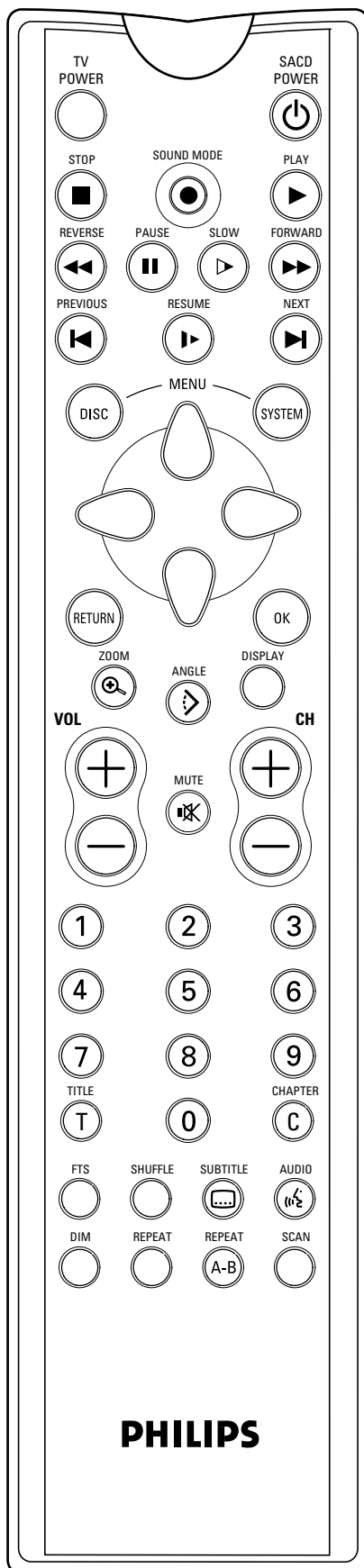

SACD POWER

- switches the player to power/stand-by

MENU DISC

- selects DVD-defined menu

MENU SYSTEM

- On-screen Display ON/OFF

▲ ▼ ◀ ▶

- up/down/left/right cursor movement in OSD mode

RETURN

- return to previous menu step

🔍 ZOOM

- enlarges video image

📷 ANGLE

- selects DVD camera angle

DISPLAY

- selects elapsed Time display or Remaining Time display

OK

- acknowledge menu selection

0-9

- numeric key pad

T

- selects titles

C

- selects chapters

PLAYER DISPLAY DIM

- adjusts display brightness

REPEAT

- repeats a track or complete disc (CD, VCD, SACD)
- repeats a chapter, title or complete disc (DVD)

REPEAT A-B

- repeats a particular passage (A-B)

SCAN

- playback of the first 10 seconds of each track, chapter, title

On screen display information

Menu bar/Status window

	User preference		Sound
	Track/Title		Picture-by-picture
	Chapter		Slow motion
	Subtitle language		Fast motion
	Angle		Time search
	Zoom		Audio language
	Color		Sound Mode
	Video FTS		

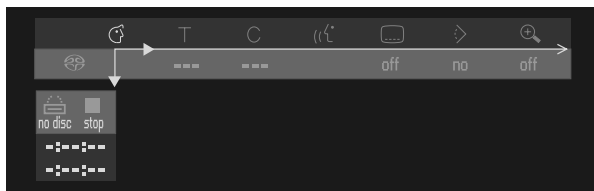

Status window icons

The status window displays the current status of the player and is displayed together with the first part of the menu bar if activated in the Features menu (see Personal Preferences).

General



Disc type



Tray status

Default screen

The default screen is displayed when the player is in STOP mode.

It may contain a status window (see 'Status Window') and a 'Temporary Feedback Field,' which gives information concerning prohibited actions, playback modes, available angles, etc.



Temporary Feedback Field icons

	Scan
	Repeat All
	Repeat Title
	Repeat Track
	Repeat Chapter
	Shuffle
	Shuffle Repeat
	Repeat A to end
	Repeat A-B
	Current camera angle/number of available camera angles
	Child Lock On
	Child Safe
	Resume
	Action prohibited

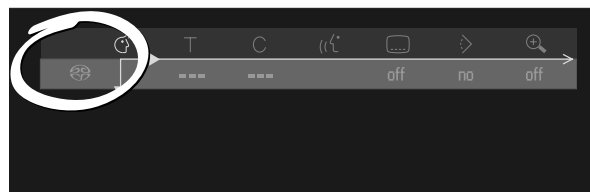

Preparation

General notes

- Depending on your amplifier/receiver/Stereo System, there are various ways to connect the player. These are explained in the section below.
- For some connections, settings for digital and/or analogue output are required. These settings have to be made in the 'Personal Preferences' menu which is only accessible via your TV screen. In these cases you will need to connect the player to the TV as well.
- Please refer to your amplifier/receiver/Stereo System, TV and any other User Manual(s) as necessary to make the optimal connections.

Caution: Do not connect the player's audio output to the phono input of your audio system.

Connecting to audio equipment - analogue

Connecting to an amplifier/receiver equipped with two channel analogue stereo

- Connect the audio Left and Right outputs for Front speaker connection **(1)** to the corresponding sockets on your amplifier, receiver or stereo system using the audio cable supplied.

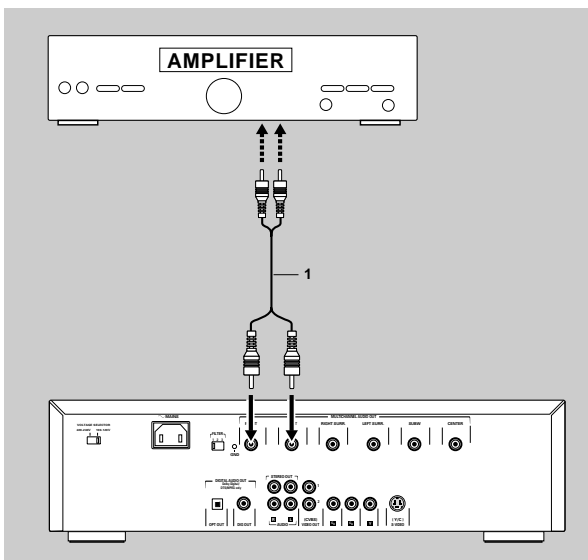

Connecting to a Multi-channel Audio/(Video) receiver with 6 connectors

This SACD player contains a multi-channel decoder. This enables playback of SACDs recorded in Multi-channel. You only need to select Multi-channel using the Sound Mode key.

- 1 Connect the audio Left and Right outputs for Front speaker connection **(1)** to the corresponding input sockets on your receiver using the audio cable supplied.
- 2 Connect the audio Left and Right outputs for Surround speaker connection **(2)** to the corresponding inputs on your receiver using an optional audio cable.
- 3 Connect the audio outputs for Center speaker and Subwoofer connection **(3)** to the corresponding inputs on your receiver using an optional audio cable.

Note: If the subwoofer is equipped with its own amplifier, the Subwoofer connection should be connected directly to the subwoofer.

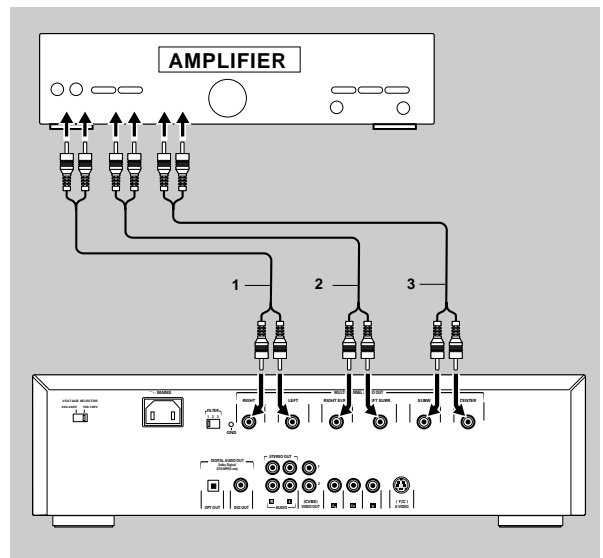

Connecting to an amplifier/receiver equipped with Dolby Pro Logic

For an amplifier/receiver with Dolby Surround, you can connect your SACD player in the same way as described for Dolby Pro Logic.

Dolby Pro Logic sound

- 1 Connect the audio Left and Right outputs for Front speaker connection **(1)** to the corresponding inputs on the Dolby Pro Logic Audio/Video amplifier/receiver using the audio cable supplied.
- 2 Set Analogue Output to Dolby Surround in the 'Personal Preferences' menu.

If your amplifier/receiver is equipped with a Dolby Digital decoder

- Connect the player as described in the section 'Connecting to an Audio/(Video) receiver with multi-channel decoder'.

If you connect the player to a TV equipped with a Dolby Pro Logic decoder

- Connect the player to the TV as described in the section 'Connecting to a TV'.

Connecting to audio equipment - digital

The digital output of the SACD1000 does not provide PCM (Pulse Code Modulation) signals. If your amplifier/receiver can only decode PCM and not multi-channel signals such as Dolby Digital, do not connect your SACD player using the digital input. This could damage your amplifier and/or speakers.

Connecting to an Audio/(Video) receiver with multi-channel decoder (Dolby Digital, MPEG 2 and DTS)

Digital Multi-channel sound (not for SACD)

For this you need a multi-channel A/V receiver that supports one or more of the DVD audio formats supported by your SACD player (MPEG 2, Dolby Digital and DTS). Check the receiver manual and the logos on the front of the receiver.

- 1 Connect the player's digital audio output (optical **4** or coaxial **5**) to the corresponding input on the receiver using the digital audio cable (coaxial) is supplied. Optical is optional.

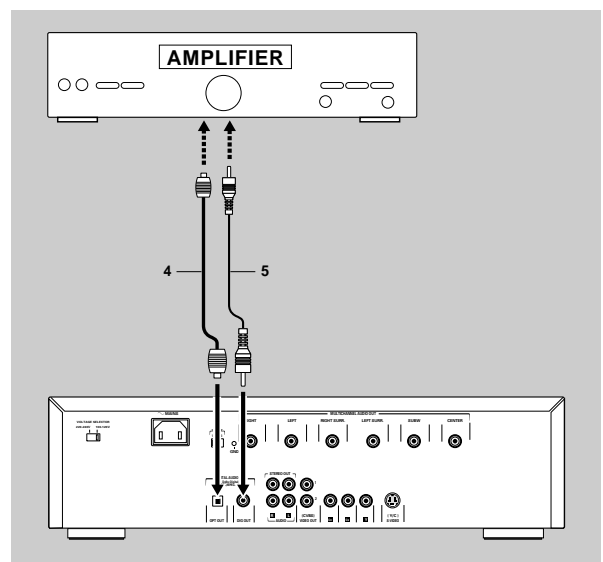

Notes:

- If the audio format of the digital output does not match the capabilities of your receiver, the receiver will produce a strong, distorted sound. The audio format of the DVD disc in play is displayed in the Status Window when changing the audio format.
- 6 Channel Digital Surround Sound via digital connection can only be obtained if your receiver is equipped with a Digital Multi-channel decoder. If your receiver does not contain a decoder, you can make the analogue connections as described in the section 'Connecting to a Multi-channel Audio/(Video) receiver with 6 connectors' to obtain 6 Channel Digital Surround Sound.
- SACD Multi-channel sound cannot be obtained via digital connection.

Connecting to a TV

Notes

- Depending on your TV, there are various ways to connect the player. These are shown in the illustration below.
- Please refer to your TV, VCR, and any other User Manual(s) as necessary to make the optimal connections.
- Do not connect your SACD-player via your VCR because the video quality could be distorted by the copy protection system.

S-Video (Y/C) connection

- 1 Connect the S-VIDEO OUT (Y/C) socket (7) to the corresponding socket on the TV using an optional S-Video cable.
- If you wish to receive the sound via your TV, connect the STEREO OUT Left and Right output sockets (1) to the corresponding sockets on the TV using the audio cable supplied.

Video CVBS connection

- 1 Connect the VIDEO OUT (CVBS) socket (8) to the corresponding socket on the TV using the video cable supplied.
- 2 If you wish to receive the sound via your TV, connect the STEREO OUT Left and Right output sockets (1) to the corresponding sockets on the TV using the audio cable supplied.

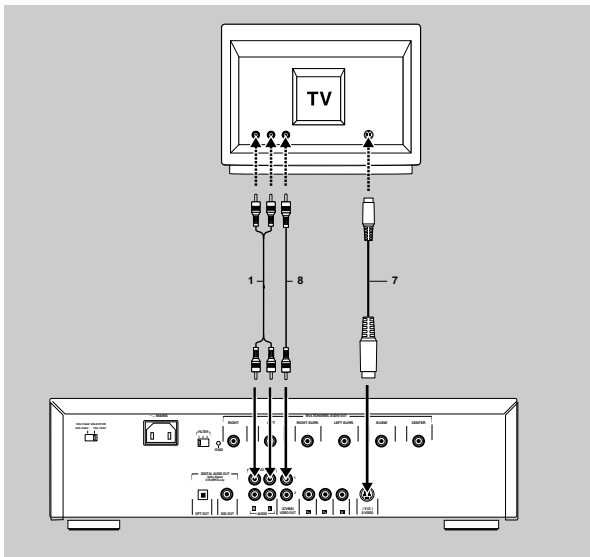

6 Channel settings - DVD only

Front speaker

- L (Large): When the front speakers can reproduce low frequency signals below 120Hz
- S (Small): When the front speakers cannot reproduce low frequency signals below 120Hz

Center Speaker

- L (Large): When the center speaker can reproduce low frequency signals below 120Hz
- S (Small): When the center speaker cannot reproduce low frequency signals below 120Hz
- Off : When the center speaker is not connected

Surround speakers

- L (Large): When the surround speakers can reproduce low frequency signals below 120Hz
- S (Small): When the surround speakers cannot reproduce low frequency signals below 120Hz
- Off : When the surround speakers are not connected

Subwoofer

- On : When you connect a subwoofer
- Off : When a subwoofer is not connected

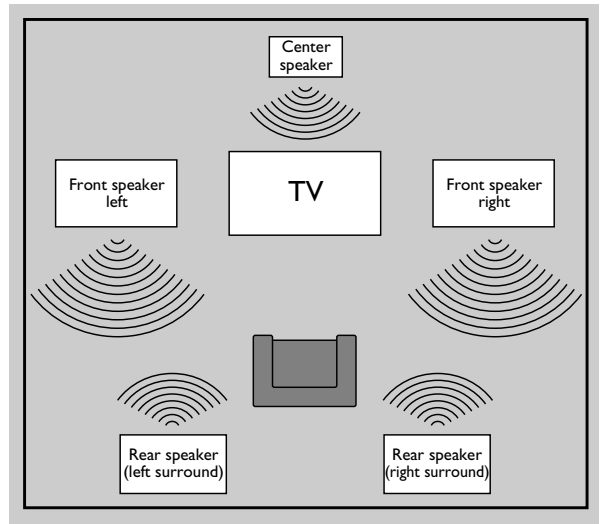

Delay times - DVD only

Your SACD player is set to correctly reproduce synchronized Digital Surround Sound in a listening area where the surround speakers are about 150cm nearer to the listening position than the front speakers and the center speaker is in line with the front speakers. To adjust for other listening-area arrangements, adapt delay times according to the following:

Digital Surround

Measure the distances in centimeters from the front speaker plane and from the surround speaker plane to the listening positioning plane.

Subtract the surround distance from the front distance and divide by 30. The result is the required Surround Channel delay time in milliseconds.

If the center speaker is on the front speaker plane, no center speaker delay is needed. You can adjust the delay time in the "User Preference Settings". See Personal preferences - Sound - Speaker Settings. If, however, it is nearer to the listening position, measure the distance in centimeters between the front and center speaker planes and divide by 30. The result is the required Center Channel delay time in milliseconds.

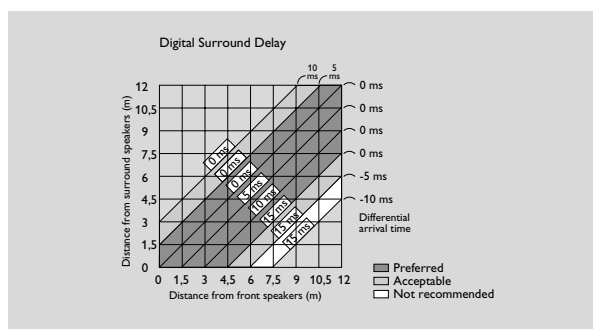

Dolby Pro Logic

If the delay times for Surround Channel and Center Channel are set for Digital Surround mode, the delay times for Dolby Pro Logic mode will automatically be calculated and set.

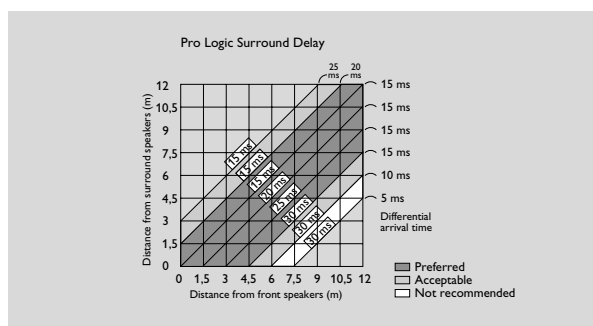

Connecting the power supply

- 1 Check if the power voltage as shown on the type plate (on the back of the player) corresponds to your local power voltage. If not, adjust the voltage selector **(1)** to match with your local power supply.
- 2 Plug the female end of the power cable supplied into the Power connector POWER SUPPLY **(2)** on the rear of the player.
- 3 Plug the male end of the cord into an AC outlet.

Note: When the player is in the STANDBY or OFF position, it will still consume some power. If you wish to disconnect your player completely from the power supply, pull the plug from the AC Outlet.

Caution: Only qualified service personnel should remove the cover or attempt to service this device.

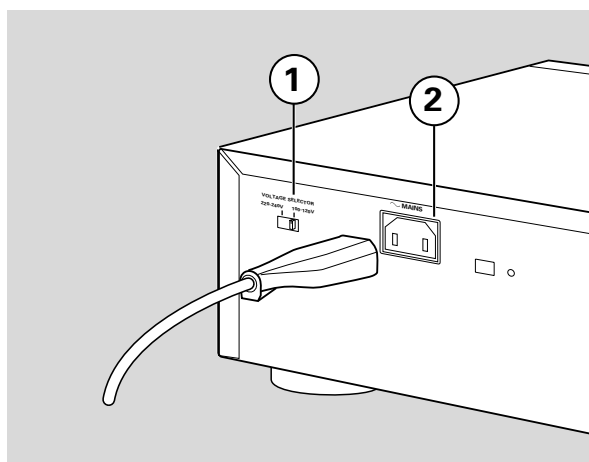

Infrared remote control

Loading the batteries

- 1 Open the battery compartment cover.
- 2 Insert two 'AA' (LR-6) batteries as indicated inside the battery compartment.
- 3 Close the cover.

Caution: Do not mix old and new batteries. Also never mix different types of batteries (standard, alkaline, etc.)

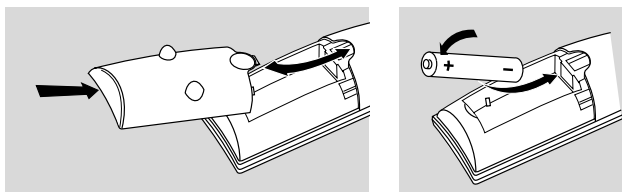

Selecting the remote control code

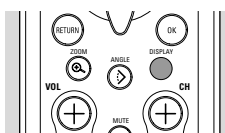

- Simultaneously press **DISPLAY** and 1 or 2 on the remote control to select code 1 or 2.
- The remote control will now be set to the remote control code of your choice.
- This action can be repeated whenever necessary.

Remote control device code

To operate the player via the remote control without response from a second DVD player, you can program both player and remote control to use a second set of remote control codes.

The default system code is Code 1.

Programming the player to respond to Code 2

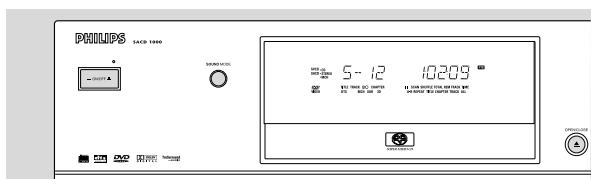

- 1 Press **ON/OFF** to switch off the player.
- 2 Simultaneously press **SOUND MODE** and **▲ OPEN/CLOSE** on the player for three seconds and then press **ON/OFF** to switch the player on again.
 - The player will now be programmed to respond to Code 2.
 - When steps 1 and 2 are repeated the system code is set to Code 1 again.

Operation

General explanation

About this manual

This manual gives basic instructions for operating this SACD player.

When playing DVDs the player may not respond to all operating commands. Some DVDs are produced in a way that requires specific operation or allows only limited operation during playback. If this is the case, please refer to the instructions in the disc inlay. When a  appears on the TV screen, the operation is not permitted by the player or the disc.

Remote control operation

- Unless otherwise stated, all operations can be performed with the remote control. Always point the remote control directly at the player, making sure there are no obstacles in the path of the infra-red beam.
- When there are corresponding keys on the front panel, these can also be used.

Menu bar operation

- A number of operations can also be performed using the menu bar on the screen. The menu bar can be activated by pressing any of the following keys on the remote control: MENU SYSTEM, T, C, Angle, Audio Language, Subtitle Language, Zoom and FTS.
- The following functions can be operated via the menu bar:
 - Personal Preferences;
 - Track/title selection;
 - Chapter selection;
 - Audio language selection;
 - Subtitle language selection;
 - Angle selection;
 - Zoom;
 - Video FTS selection;
 - Sound mode;
 - Picture-by-picture;
 - Slow motion;
 - Fast motion;
 - Time search.
- The various items can be selected using the ◀▶ (left/right cursor) keys or by pressing the relevant keys on the remote control.
- By pressing **MENU SYSTEM** the menu bar will disappear from the screen.
- When selecting an item in the menu bar, the selected item will be highlighted and the cursor keys (on the remote control) for operating the function are displayed below the icon.
- < or > indicates that more items are available at the left/right hand side of the menu bar. Press ◀▶ (left/right cursor) to select these items.

Switching on

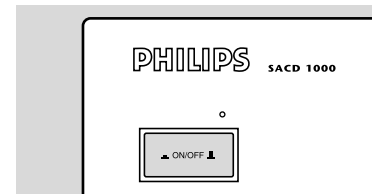

- 1 If necessary, switch on the TV and select the video input for your SACD player.
- 2 Press **ON/OFF** on the player front panel or **STANDBY** on the remote control.
 - The player display will light up.
 - If the player is connected to the TV, the start-up screen will appear.



Personal preferences

In this mode you can set your personal preferences for a number of player features. Some settings must always be selected. This depends on the type of audio equipment connected. For this see the section 'Connecting to audio equipment.'

General operation

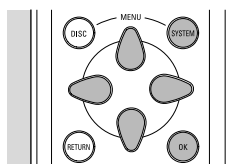

- Press **MENU SYSTEM** on the remote control.
- Select in the menu bar and press **▼** (down cursor).
- The Personal Preferences

menu will appear.

- Use the **◀ ▶ ▲ ▼** (left/right/up/down) keys to toggle through the menus, sub-menus and sub-menu options.
 - When a menu item is selected, the cursor keys (on the remote control) for operating the item will be displayed next to the item.
- Press **OK** to confirm and return to the main menu.

The following items can be adapted:

Picture

TV Shape

If you have a wide screen (16:9) TV, select 16:9.

If you have a regular (4:3) TV, select 4:3.

In this case you can also choose between:

Letterbox for a 'wide-screen' picture with black bars top and bottom, or Pan Scan, for a full-height picture with the sides trimmed, provided these options are available on the disc in play. If a disc has Pan Scan, the picture will then move (scan) horizontally to keep the main action on the screen.

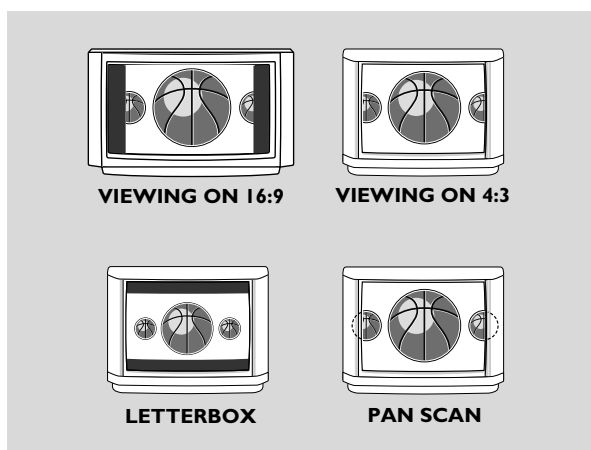

Black level shift (NTSC only)

Adapts the color dynamics to obtain richer contrasts. Select **ON** or **OFF**.

Video shift

Factory setting is such that the video will be centered on your screen. Use this setting to personalize the position of the picture on your TV by scrolling it to the left or right.



Sound

Analogue output

Select Stereo, Dolby Surround, 3D Sound or Multi-channel. See the section 'Digital and Analogue output Settings for DVD/VCD'. Factory setting is Multi-channel.

Multi-channel : Select this setting when using a Multi-channel audio/(video) receiver with six inputs. In this mode, the player will perform Dolby Digital 5.1-channel decoding when applicable, and Dolby Pro Logic decoding on DVD-Video and Video-CD discs with 2-channel soundtracks. No Dolby Pro Logic decoding is done with (Super) Audio CD discs.

Dolby Surround : Select this setting when using a equipment with a Dolby Surround Pro Logic decoder. In this setting, the 5.1 audio channels (Dolby Digital, MPEG-2) are downmixed to a Dolby Surround-compatible 2-channel output.

3D-Sound : In a setup without rear speakers (analogue stereo output), 3D Sound remixes the six channels of digital surround into a two-speaker output while retaining all of the original audio information. The result is the listening sensation of being surrounded by multiple speakers.

Night Mode

Optimizes the dynamics of the sound with low-volume playback. This setting can only be used with discs that support the Night Mode feature.

Speaker settings

Allows you to select speaker settings, volume balance and delay time, and to test the speaker settings. Speaker settings are only active on the Multi-channel Audio Out Outputs. Speaker settings will not be used during playback in the SACD Stereo or Multi-channel Sound modes.

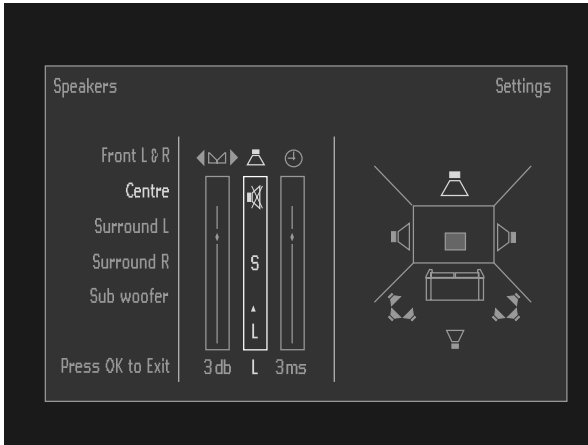

Karaoke vocal

Switch this setting to ON only when a multi-channel karaoke DVD is being played. The karaoke channels on the disc will then be mixed to a normal stereo sound.

Language

Select the required Menu, Audio and Subtitle language.
Menu language - The On-screen Menus will be displayed in the language you select. You can choose from 8 different languages.

Audio language - The sound as well as the DVD menu will be in the language you select, provided it is available on the disc in play. If not, speech will revert to the first spoken language on the disc. You can choose from 16 different languages.

Subtitle language - The subtitles will be in the language you select, provided it is available on the disc in play. If not, subtitles will revert to the first subtitle language on the disc. You can choose from 16 different languages.

Audio language and Subtitle language can also be adapted via the Menu bar on the screen.

Features

Sound Mode (SACD only)

Selection of default SACD Sound Mode: Stereo or Multi-channel. Sound Mode setting can be changed during playback with the Sound Mode leu on either the player or the remote control. When selecting Multi-channel, make sure your sound mode is set up for Multi-channel reproduction.

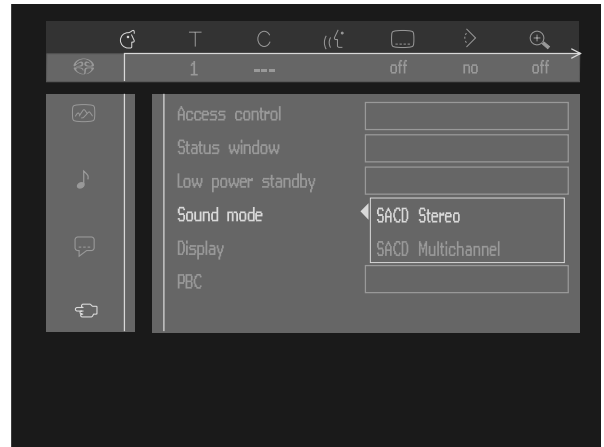

Access Control (DVD/VCD only)

Access Control contains the following features:

Disc Lock - When Disc Lock is set to ON, a 4-digit PIN code must be entered in order to play discs.

Parental control - Allows the conditional presentation of DVD discs containing Parental Control information.

Status Window

Displays the current status of the player and is displayed together with the menu bar. In STOP mode, it is displayed together with the 'Temporary Feedback' Field in the default screen. See 'the section On-screen Display information'. Factory setting is ON. Select OFF to suppress display of the Status Window.

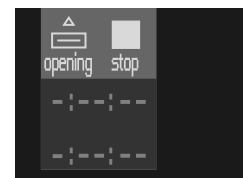

Low Power Stand-by

If this setting is set to ON, the player will go in low-power stand-by when the Stand-by key (remote control) is pressed. While in low-power stand-by, scart AUX-I/O will no longer be available. All external equipment connected to it will be ignored.

PBC

This feature allows you to disable or enable the PBC (Playback Control) menu of VCD discs. See under 'Special VCD features': Factory settings is ON.

Display information

Display

Elapsed time - during playback the elapsed playing time will be displayed.

Remaining time – during playback the remaining playing time will be displayed.

Display setting can be changed during playback using the **DISPLAY** key on the remote control.



Player Display Dim (via remote control)

This feature allows you to set the display brightness. By repeatedly pressing the **DIM** key on the remote control you can select.

Operation - Audio (Super Audio CD and CD)

Loading an SACD or Audio disc

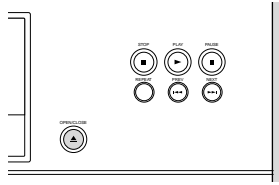

- 1 Press **▲ OPEN/CLOSE** on the front of the player. The disc loading tray opens.
- 2 Lay the disc in the tray, label side up. Make sure it is properly inserted in the correct recess.
- 3 Gently push the tray, or press **▲ OPEN/CLOSE**, to close the tray.
 - ▶ *READING* will appear on the player display and in the status window (if TV is on).

If a Super Audio CD is inserted, the Sound Modes available on the disc will be shown on the player display. The current Sound Mode is indicated on both player display (with a bullet) and screen (if TV is on).

Playing an SACD or Audio disc



- Press **▶ PLAY** to start playback.
 - ▶ During playback of Super Audio CDs and audio discs, all functions can be operated via the keys on the remote control and the player front.
 - ▶ If the TV is on, the Super Audio CD or the Audio CD screen will appear.
 - ▶ During play, the current track number and its elapsed playing time will be shown on the player display (and on the screen). If a default Display Time setting (Total Time/Remaining Time) is made in the Personal Preferences menu, the relevant time will be indicated during playback. With the **DISPLAY** key on the remote control other time indications can be selected.
 - ▶ When playing a Super Audio CD, the currently-selected Sound mode will be indicated on the display with a bullet.
 - ▶ At the beginning of each track, the number of front channels and surround channels will be displayed (e.g. 3/2). If a subwoofer channel is present this will also be displayed (+1).

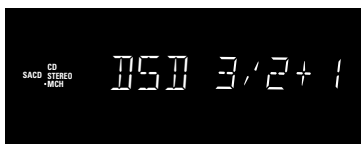

- ▶ If a default Sound mode (Stereo/Multi-channel) is selected in the Personal Preferences menu and this Sound mode is not available on the inserted disc, playback will start in the first available Sound mode on the disc.
- ▶ Playback will stop at the end of the disc.

- To stop play at any other time, press **■ STOP**.
 - ▶ The number of tracks and the total playing time will be shown on the player display (and on the screen).

Sound mode - SACD playback

- Press **SOUND MODE** on the player or the remote control to select the desired Sound mode:
 - Stereo* - Super Audio Stereo reproduction.
 - Multi-channel* - Super Audio Multi-channel reproduction.
 - CD* - normal CD stereo reproduction (press **■ STOP** first, then press **SOUND MODE**).

The sound modes available on the disc will be indicated on the display. When selecting Multi-channel, make sure your speaker configuration is set up for Multi-channel reproduction.

Pause

- Press **⏸ PAUSE** during play.
- To return to play, press **▶ PLAY**.

Search

- To search forward or backward through the disc at 4x normal speed, press **◀ REVERSE** or **▶ FORWARD** during play.
 - ▶ Search will begin and sound will be muted.
- To step up to 8x normal speed, press **◀ REVERSE** or **▶ FORWARD** again.
 - ▶ Search will change to 8x speed.
- To return to 4x normal speed, press **◀ REVERSE** or **▶ FORWARD** again.
- If the TV is on, search speed and direction will be indicated on the screen each time **◀ REVERSE** or **▶ FORWARD** is pressed.
- To end the search, press **▶ PLAY** or **■ STOP** as desired.
 - ▶ Sound will be muted in 4x and 8x search.

Moving to another track

- Press **▶ NEXT** briefly during play to move forward to the next track.
- Press **◀ PREVIOUS** briefly during play to return to the beginning of the current track. Press **◀ PREVIOUS** briefly again to move back to the previous track.
- To go directly to any track, enter the track number using the numeric keys **0-9**.

Shuffle

- Press **SHUFFLE** during play.
 - The tracks will be played in random order.
- To return to normal play, press **SHUFFLE** again.

Repeat track/disc

- To repeat the currently-playing track, press **REPEAT**.
 - **REPEAT TRACK** will appear on the display.
- To repeat the entire disc, press **REPEAT** a second time.
 - **REPEAT ALL** will appear on the display.
- To exit Repeat mode, press **REPEAT** a third time.

Repeat A-B

To repeat or loop a sequence:

- Press **REPEAT A-B** at your chosen starting point;
 - **A** will appear on the player display.
- Press **REPEAT A-B** again at your chosen end point;
 - **A-B** will appear on the display, and the repeat sequence will begin.
- To exit from the sequence, press **REPEAT A-B** again.

Scan

Plays the first 10 seconds of each track on the disc.

- Press **SCAN**.
- To continue play at your chosen track, press **SCAN** again or press **▶ PLAY**.

FTS (Favorite Track Selection) - Audio CD only

- The FTS feature allows you to store your favorite tracks for a particular disc in the player memory.
- Each FTS program can contain up to 20 tracks.
- Each time an FTS program is played it will be placed at top of the list. When the list is full and a new program is added, the last program on the list will be removed from the list.
- The selections can be called up and played at any time.
- For storing an FTS program, On-screen Display operation is required.

Storing an FTS program

- 1 Load a disc and go to Stop mode.

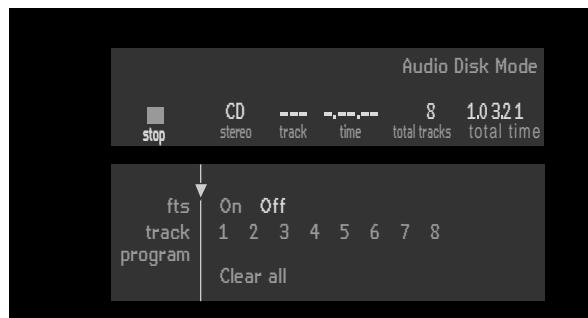

- 2 Use **▼** (down cursor) to go to the list of available tracks.
- 3 Use **◀** and **▶** (left/right cursor) to select tracks from the list.
 - To go directly to any track, enter the track number using the numeric keys **0-9**.
- 4 Store each track by pressing **OK**.
 - The track numbers will be added to the list of selected tracks.
 - The number of tracks and the playing time of the program will be shown on the player display and the audio screen.

When your FTS program is complete, press **▶ PLAY** to start play; the FTS program will be automatically memorized.

- Press **FTS** or use the **◀▶** (left/right cursor) to set FTS to ON or OFF.

Erasing a track from an FTS-program

- 1 Use **▼** (down cursor) to go to the list of selected tracks.
- 2 Use **◀** and **▶** (left/right cursor) to select the track number you wish to erase. To go directly to any track, enter the track number using the numeric keys **0-9**.
- 3 Press **OK**.
 - The track number will be erased from the list of selected tracks.

Erasing the complete program

- Use **▼** (down cursor) to select **Clear All** and press **OK**.
 - The complete FTS program for the disc will be erased.

Operation - Video (DVD and VCD)

Access control; disc lock (DVD and VCD)

Activating/deactivating the disc lock

- 1 In Stop mode, select **Access Control** in the Features menu using the $\blacktriangledown/\blacktriangle$ (down/up) keys and press **u** (right cursor).
- 2 Enter a 4-digit PIN code of your own choice.
- 3 Enter the code a second time to confirm.
- 4 Move to **Child lock** using the $\blacktriangledown/\blacktriangle$ (down/up) keys.

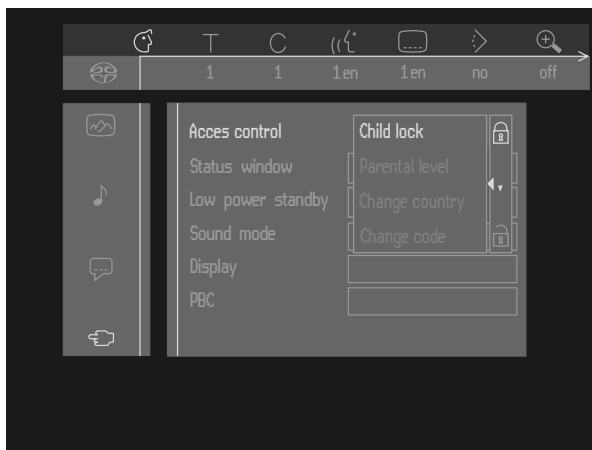

- 5 Move to B / B using the \blacktriangleright (right cursor) key.
- 6 Select B using the $\blacktriangledown/\blacktriangle$ (down/up) keys.
- 7 Press **OK** to confirm or \blacktriangleleft (left cursor) to confirm and press \blacktriangleleft (left cursor) again to exit from the menu.
 - Now unauthorized discs will not be played unless the 4-digit code is entered.
- 8 Select B to deactivate the disc lock.

Note: Reconfirmation of the 4-digit PIN code is necessary when:

The code is entered for the very first time (see above);

The code is changed (see 'Changing the 4-digit code');

The code is cancelled (see 'Changing the 4-digit code');

Both Disc lock and Parental Control are switched Off and the code is requested.

Authorizing discs

- Insert the disc. See 'Loading a disc'.
 - The Disc lock dialogue will appear. You will be asked to enter your secret code for 'Play Once' or 'Play Always'. If you select 'Play Once', the disc can be played as long as it is in the player and the player is in the ON position. If you select 'Play Always', the disc will become child safe (authorized) and can always be played even if the Disc lock is set to ON.

Notes: The player memory maintains a list of up to 80 authorized ('Child safe') disc titles. A disc will be placed on the list when 'Play Always' is selected in the 'child protect' dialogue. Each time a 'child safe' disc is played it will be placed at the top of the list. When the list is full and a new disc is added, the last disc on the list will be removed from the list.

Double sided DVD discs may have a different ID for each side. In order to make the entire disc 'child safe', each side must be authorized.

Multi-volume VCDs may have a different ID for each volume. In order to make the complete set 'child safe', each volume must be authorized.

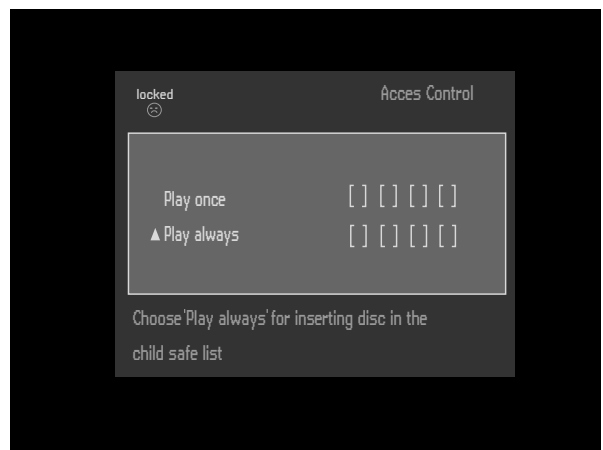

Deauthorizing discs

- Insert the disc. See 'Loading a disc'.
 - Playback starts automatically.
- Press **STOP** while ☹ is visible.
 - The ☹ will appear and the disc will be now deauthorized.

Access control; Parental control (DVD-Video only)

Movies on DVD discs may contain scenes not suitable for children. Therefore discs may contain 'Parental Control' information that applies to the complete disc or to certain scenes on the disc. These scenes are rated from 1 to 8 and alternative, more suitable scenes are available on the disc. Ratings are country-dependent. The 'Parental Control' feature allows you to prevent discs from being played by your children or to have certain discs played with alternative scenes.

Activating/Deactivating Parental Control

- 1 In Stop mode, select **Access Control** in the Features menu using the ∇/\blacktriangle (down/up) keys and press \blacktriangleright (right cursor).

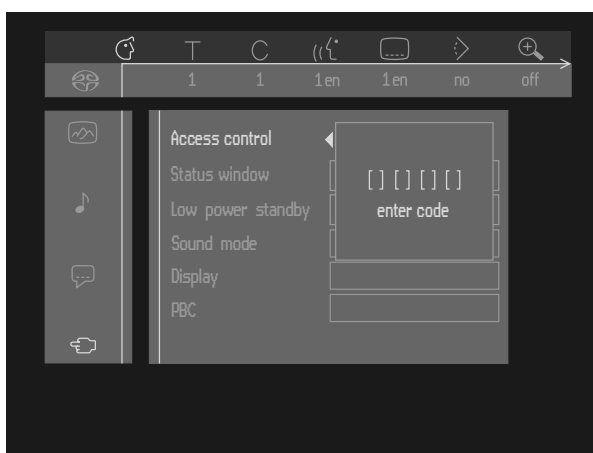

- 2 Enter your 4-digit PIN code. If necessary enter the code a second time.
- 3 Move to **Parental Level** using the ∇/\blacktriangle (down/up) keys.
- 4 Move to the Value Adjustment bar using the \blacktriangleright (right cursor) key.
- 5 Then use the ∇/\blacktriangle (down/up) keys or the numeric keys **0-9** on the remote control to select a rating from 1 to 8 for the inserted disc.

Rating 0 (displayed as '- -'):

Parental Control is not activated. The Disc will be played in full.

Ratings 1 (child safe) to 8 (adults only):

The disc contains scenes not suitable for children. If you set a rating for the player, all scenes with the same rating or lower will be played. Higher-rated scenes will not be played unless an alternative is available on the disc. The alternative must have the same rating or a lower one. If no suitable alternative is found, play will stop and the 4-digit code must be entered.

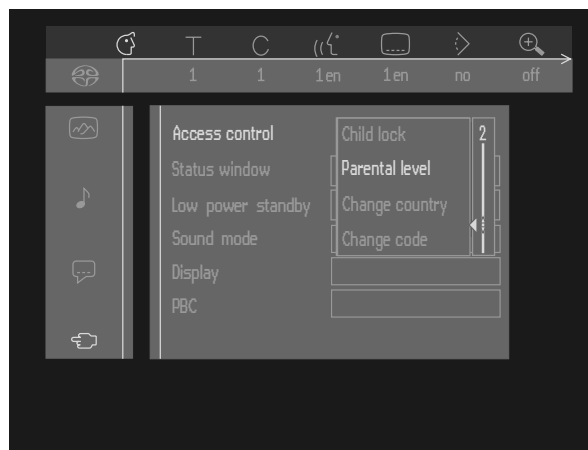

- 6 Press **OK** or \blacktriangleleft (left cursor) to confirm and press \blacktriangleleft (left cursor) again to exit from the menu.

Country

- 1 In Stop mode, select **Access Control** in the Features menu using the ∇/\blacktriangle (down/up) keys and press \blacktriangleright (right cursor).
- 2 Enter your 4-digit Pin code.
- 3 Move to **Change Country** using the ∇ (down) key.
- 4 Press the \blacktriangleright (right) key.
- 5 Select a country using ∇/\blacktriangle (down/up cursor).
- 6 Press **OK** or \blacktriangleleft (left cursor) to confirm and press \blacktriangleleft (left cursor) again to exit from the menu.

Changing the 4-digit code

- 1 In Stop mode, select **Access Control** in the Features menu using the ∇/\blacktriangle (down/up) keys and press \blacktriangleright (right cursor).
- 2 Enter the old code.
- 3 Move to **Change Code** using the ∇ (down) key.
- 4 Press the \blacktriangleright (right) key.
- 5 Enter the new 4-digit PIN code.
- 6 Enter the code a second time and reconfirm with **OK**.
- 7 Press \blacktriangleleft (left cursor) to exit from the menu.

*Note: If you forgot your code, press **■ STOP** four times while in the access control PIN code box and exit with **OK**. Access control is now switched off. You can then enter a new code (twice!) as described above.*

Loading DVDs or VCDs

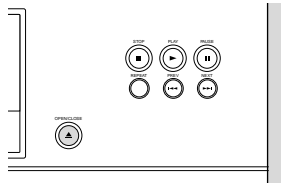

- 1 Press **▲ OPEN/CLOSE** on the front of the player. The disc loading tray will open.
- 2 Lay the disc in the tray, label side up (also when a double-sided DVD is inserted). Make sure it is properly inserted in the correct recess.
- 3 Gently push the tray, or press **▲ OPEN/CLOSE**, to close the tray.
 - **READING** will appear in the status window and on the player display and playback will start automatically.

Note: If a DVD is inserted and 'Disc Lock' is set to ON but the inserted disc is not in the 'child safe' list (not authorized), the PIN code must be entered and/or the disc must be authorized (see 'Access Control') before it will play.

Playing a DVD-video disc



Playing a title

- After inserting the disc and closing the tray, playback will start automatically and the status window and the player display will indicate the type of disc loaded as well as information about the disc's contents and playing time. The disc may invite you to select an item from a menu. If the selections are numbered, press the appropriate numeric key **0-9**; if not, use the **▼/▲, ◀/▶** (down/up/left/right) keys to highlight your selection, and press **OK**.
- The currently-playing title and chapter number will be displayed in the menu bar and the player display. The elapsed playing time will be indicated in the status window and on the player display.
- At the beginning of each title, the number of front channels and surround channels will be displayed (e.g. 3/2). If a subwoofer channel is present this will also be displayed (+1).
- If the audio format (MPEG 2, Dolby Digital, etc.) of a title changes during play, this will be indicated on the display.
- If required, you can use the **SOUND MODE** key to select Stereo, Dolby Surround, 3D-Sound or Multi-channel reproduction. Play may stop at the end of the Title; this can result in returning to menu.

- To stop play at any time, press **■ STOP**.
 - The default screen will then appear, giving information about the current status of the player.
- You can resume play from the point at which you stopped by pressing **▶ RESUME**.
 - The resume feature applies not only to the disc in the player, but also to the last four discs you have played. Simply reload the disc, press **▶ PLAY** and press **▶ PLAY** again when you see the Resume icon **▶** on the screen.

Note: Because it is usual for DVD movies to be released at different times in different regions of the world, all players have region codes and discs may have an optional region code. If you load a disc with a different region code than your player, you will see the region code notice on the screen. The disc will not play, and should be unloaded.

Playing a video CD



Playing a disc

- After inserting the disc and closing the tray, playback will start automatically. The status window and the player display will indicate the type of disc loaded as well as information about the disc's contents and playing time.
- The disc may invite you to select an item from a menu. If the selections are numbered, press the appropriate numeric key **0-9**.
- The track number currently playing will be displayed in the menu bar and the player display. The elapsed playing time will be indicated in the status window and the player display.
- If required, you can use the **SOUND MODE** key to select Stereo, Dolby Surround or 3D-Sound reproduction.
- To stop play at any time, press **■ STOP**.
 - The default screen will then appear.
- You can resume play from the point at which you stopped by pressing **▶ RESUME**. The resume feature applies not only to the disc in the player, but also to the last four discs you have played. Simply reload the disc, press **▶ PLAY** and press **▶ PLAY** again when you see the Resume icon **▶** on the screen.

General features

Note: Unless indicated otherwise, all operations described are based on remote control operation. A number of operations can also be performed using the menu bar on the screen. (see 'Menu bar operation')

Moving to another title/track

When a disc has more than one title or track (which you can see from both the menu bar and the player display), you can move to another title as follows:

- Press **T** (title), then press **▶ NEXT** briefly during play to select the next title/track.
- Press **T** (title), then press **◀ PREVIOUS** briefly during play to return to the beginning of the current title/track. Press **◀ PREVIOUS** briefly again to move back to the previous title/track.
- To go directly to any title or track, press **T** (title), then enter the title number using the numeric keys **0-9**.

Note: If the number has more than one digit, press the keys in rapid succession.

Moving to another chapter/index

When a title on a disc has more than one chapter or a track has more than one index (which you can see from the player display and on the menu bar), you can move to another chapter/index as follows:

- Press **▶ NEXT** briefly during play to select the next chapter/index.
- Press **◀ PREVIOUS** briefly during play to return to the beginning of the current chapter/index. Press **◀ PREVIOUS** briefly again to move back to the previous chapter/index.
- To go directly to any chapter or index, press **C** (chapter), then enter the chapter or index number using the numeric keys **0-9**.

Note: If the number has more than one digit, press the keys in rapid succession.

Slow Motion

- Select **⏪** (Slow motion) in the menu bar.
- Use the **▼** (down) key to enter the Slow Motion menu.
 - ▶ The player will now go into Pause mode.
- Use the **◀ ▶** (left/right) keys to select the required speed: -1, -1/2, -1/4 or -1/8 (backward); +1/8, +1/4, +1/2 or +1 (forward).
- Select **1** to play at normal speed again.
- If **|| PAUSE** is pressed, the speed will be set to 0.
- To exit slow motion mode, press **▶ PLAY** and then **▲** (up cursor).

You can also select Slow motion speeds by using the **▶** key on the remote control.

Still Picture and Step Frame

- Select **⏮** (picture-by-picture) in the menu bar.
- Use the **▼** (down) key to enter the picture-by-picture menu.
 - ▶ The player will now go into Pause mode.
- Use **◀ ▶** (left/right) keys to select the previous or next picture.
- To exit Picture-by-picture mode, press **▶ PLAY**. You can also move forward by using the **|| PAUSE** repeatedly on the remote control.

Search

- Select **⏮** (Fast motion) in the menu bar.
- Use the **▼** (down) key to enter the Fast motion menu.
- Use the **◀ ▶** (left/right) keys to select the required speed: -32, -8 or -4 (reverse); +4, +8, +32 (forward).
- Select **1** to play at normal speed again.
- To exit Fast motion mode, press **▶ PLAY** and then **▲** (up cursor).

To search forward or backward through different speeds, you can also use **◀◀** or **▶▶**.

Repeat

DVD-Video Discs - Repeat chapter/title/disc

- To repeat the chapter currently playing, press **REPEAT**:
 - ▶ **REPEAT CHAPTER** will appear on the player display.
- To repeat the title currently playing, press **REPEAT** a second time:
 - ▶ **REPEAT TITLE** will appear on the display.
- To repeat the entire disc, press **REPEAT** a third time:
 - ▶ **REPEAT ALL** will appear on the display.
- To exit Repeat mode, press **REPEAT** a fourth time.

Video CDs - Repeat track/disc

- To repeat the track currently playing, press **REPEAT**:
 - ▶ **REPEAT TRACK** will appear on the player display.
- To repeat the entire disc, press **REPEAT** a second time:
 - ▶ **REPEAT ALL** will appear on display and screen.
- To exit Repeat mode, press **REPEAT** a third time.

Repeat A-B

To repeat or loop a sequence in a title:

- Press **REPEAT A-B** at your chosen starting point;
 - **A** will appear on the screen.
- Press **REPEAT A-B** again at your chosen end point;
 - **A-B REPEAT** will appear on the display, and the repeat sequence will begin.
- To exit from the sequence, press **REPEAT A-B**.

Scan

Plays the first 10 seconds of each chapter on the disc.

- Press **SCAN**.
- To continue play at your chosen chapter, press **SCAN** again or press ► **PLAY**.

Shuffle

DVD-Video discs

This feature shuffles the playing order of chapters within a title, if the title has more than one chapter.

- Press **SHUFFLE** during play.
 - The shuffle icon will appear on the screen for about 2 seconds.
- To return to normal play, press **SHUFFLE** again.

Video CDs

This feature shuffles the playing order of the tracks, if the disc has more than one track.

- Press **SHUFFLE** during play.
 - The Shuffle icon will appear on the screen for about 2 seconds.
- To return to normal play, press **SHUFFLE** again.

Time search



The Time Search function allows you to start playing at any chosen time position.

- Select  (Time Search) in the menu bar.
- Press ▼ (down cursor).
 - The player will now go into Pause mode.
 - A time edit box will appear on the screen showing the elapsed playing time of the current disc.
- Use the digit keys **0-9** to enter the required start time. Enter hours, minutes and seconds from left to right in the box.
 - Each time an item has been entered, the next item will be highlighted.
- Press **OK** to confirm the start time.
 - The time edit box will disappear and play will start from the selected time position.



Zoom

The Zoom function allows you to enlarge the video image and to pan through the enlarged image.

- Select  (Zoom) in the menu bar.
- Press ▼ ▲ (down/up cursor) to activate the Zoom function and select the required zoom factor: 1.33 or 2 or 4.
 - The player will go into Pause mode.
 - The selected zoom factor will appear below the Zoom icon  in the menu bar and 'Press OK to pan' will appear below the menu bar.
 - The picture will change accordingly.
- Press **OK** to confirm the selection.
 - The panning icons will appear on the screen: ▲ ▼ ◀ ▶ and **OK**.
- Use the ▲ ▼ ◀ ▶ (up/down/left/right) keys to pan all over the screen.
- When **OK** is pressed, only the zoomed picture will be shown on the screen.
- If you wish to zoom at any moment, press  (Zoom) and select the required zoom factor as described above.
- To exit Zoom mode, press ► **PLAY**.
 - Playback will resume.

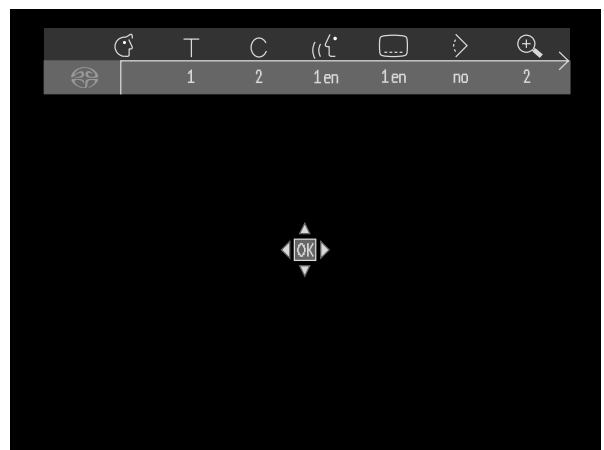
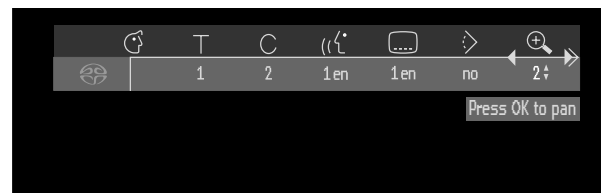

FTS-Video

- The FTS-Video function allows you to store your favorite titles and chapters (DVD) and favorite tracks (VCD) for a particular disc in the player memory.
- Each FTS program can contain up to 20 items (titles, chapters).
- Each time an FTS program is played, it will be placed at top of the list. When the list is full and a new program is added, the last program on the list will be removed from the list.
- The selections can be called up and played at any time.

Storing an FTS-Video Program

- In Stop mode, select Video FTS in the menu bar.
- Press ▼ (down cursor) to open the menu.
 - The Video FTS menu will appear.

Storing titles/tracks

- Press ▼ (down cursor) to select **title**.
- Use ◀▶ (left/right cursors) to select the required title.
- Press **OK** if you wish to store the entire title.
 - The title number will be added to the list of selections.

Storing chapters

- Press ▼ (down cursor) on the selected title number.
 - The title number will be marked and the highlight will move to the first available chapter number for this title.
- Use ◀▶ (left/right cursors) to select the required chapter number.
- Press **OK** to confirm the selection.
 - The title/chapter selection will be added to the list of selections.
- Press **OK** or **MENU SYSTEM** to exit from the Video FTS menu.

Erasing a title/track FTS-Video Program

- In Stop mode, select Video FTS in the menu bar.
- Use ▼ (down cursor) to select **program**.
- Use ◀▶ (left/right cursors) to select the required selection number.
- Press **OK** to erase the selection.
- Press ▲ (up cursor) or **MENU SYSTEM** to exit from the Video FTS menu.

If you wish to erase all selections:

- In Stop mode, select FTS Video in the menu bar.
- Use ▼ (down cursor) to select **Clear all**.
- Press **OK**.
 - All selections will now be erased.
- Press ▲ (up cursor) or **MENU SYSTEM** to exit from the Video FTS menu.

Switch FTS Video On or Off:

- Select FTS Video in the menu bar and press ▼ (down cursor).
 - The video FTS menu will appear.
- Press ◀▶ (left/right cursors) to select **On** or **Off**.
- Press ▲ (up cursor) or **MENU SYSTEM** to exit from the Video FTS menu.

You can also switch FTS Video ON or OFF by using the **FTS** key on the remote control.

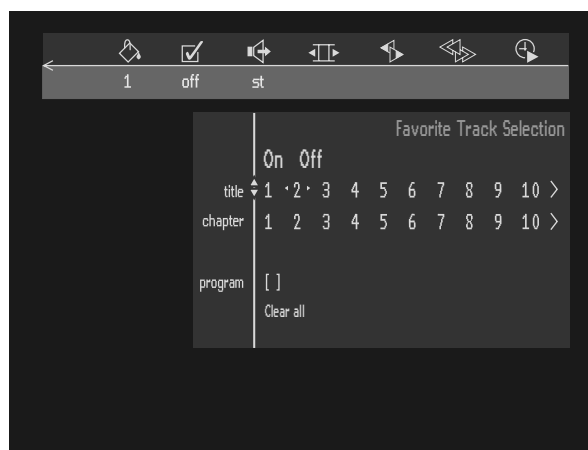

Special DVD features

Checking the contents of DVD-Video discs: Menus

For titles and chapters, selection menus may be included on the disc. The DVD's menu feature allows you to make selections from these menus. Press the appropriate numeric key, or use the ▼, ▲, ►, ◀ (down/up/right/left) keys to highlight your selection, and press **OK**.

Title menus

- Press **DISC MENU**.
 - If the current title has a menu, this will now appear on the screen. If no menu is present in the title, the disc menu will be displayed.
- The menu may list camera angles, spoken language and subtitle options, and chapters for the title.
- To remove the title menu, press **DISC MENU** again.

Menu Disc

- Press **T** followed by **DISC MENU**.
 - The disc menu will be displayed.
- To remove the disc menu, press **DISC MENU** again.

Camera Angle



If the disc contains sequences recorded from different camera angles, the angle icon ◊ will appear, showing the number of available angles and the angle being shown.

You can then change the camera angle if you wish.

- Use the ▼ ▲ (down/up) keys to select the required angle in the angle icon.
- To go to any angle directly, enter the angle number using the numeric keys **0-9**.
 - After a small delay, play will change to the selected angle. The angle icon will continue to be displayed until multiple angles are no longer available.

Changing the audio language



● Select (((Audio) in the menu bar.
 ● Press ((or ▼ ▲ (down/up cursors) repeatedly to move through the different languages.

- You can enter the required language number directly using the numeric keys **0-9**.

Subtitles

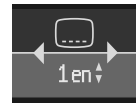

- Select (((Subtitle) in the menu bar.
- Press ((or ▼ ▲ (down/up cursors) repeatedly to move through the different subtitle languages.
- You can enter the required subtitle number directly using the numeric keys **0-9**.

Special VCD Features

Playback Control (PBC)

- Load a Video CD with PBC and press ► **PLAY**.
 - The PBC menu will appear on the TV screen.
- Go through the menu with the keys indicated on the TV screen until your chosen passage starts to play. If a PBC menu consists of a list of tracks, you can select a track directly.
- Enter your choice with the numeric keys **0-9**.
- Press **RETURN** to go back to the previous menu.

Enhanced use

Filter switch

Not all amplifiers/receivers and speakers can handle the extended frequency response of SACD. Your SACD is equipped with a switchable filter on the rear. The factory setting for this filter is 40 KHz, which is safe for all systems. If your system can handle the full frequency range of SACD (check the relevant manuals or, when in doubt, contact your dealer) do the following:

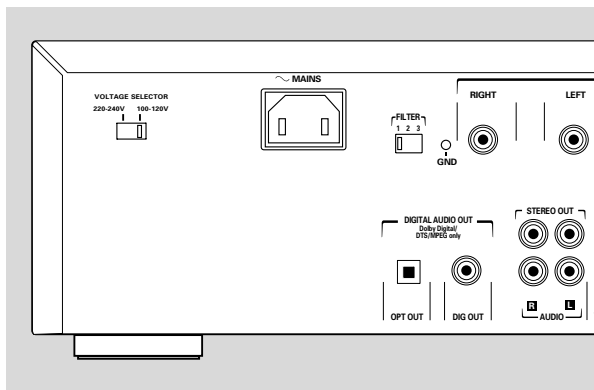

Set the switch to the required output signal.

Position 1 : 40 kHz - output signal on all speakers is set to 40 kHz.

Position 2 : 50 kHz FRONT/50 kHz OTHERS - output signal on front speakers is set to 50 kHz; output signal on all other speakers is set to 40 kHz.

Position 3 : 50 kHz - output signal on all speakers is set to 50 kHz.

Warning: If you are not sure that your system is able to handle audio input signals up to 50 KHz, do not change the output signal. You may damage your speakers or amplifier/receiver.

System grounding

When your system consists of a lot of components, occasional disturbance problems (like howling noises) may occur. These problems can be solved by grounding the system.

- 1 Unscrew the ground connector GND halfway, connect an earth wire to the connector and tighten the connector again.

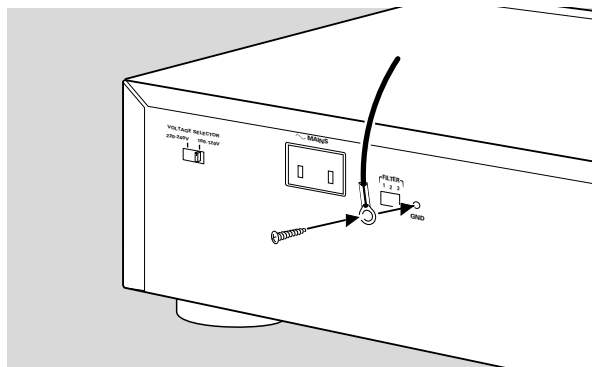

- 2 Connect the earth wire to the ground connector of the next component in the system.
- 3 If ground connectors are available on the other components of your system, ground the other components in the same way.

Before requesting service

If the SACD player appears to be faulty, consult this checklist first. You may have overlooked something simple. Under no circumstances may you attempt to repair the system yourself; this will invalidate the warranty.

Look for the specific symptom(s). Then perform only the actions listed to remedy the specific symptom(s).

Symptom	Remedy
No power	Check to ensure that both plugs of the power cord are properly connected. Check whether there is power at the AC outlet by plugging in another appliance.
No sound	Check audio connections. If using a HiFi amplifier, try another sound source. DTS-CDs do not play on the SACD1000.
Distorted sound from HiFi amplifier	Check to make sure that no audio connections are made to the amplifier's phono input.
Disc will not play	Make sure the disc label is facing upward. Clean the disc. Check whether the disc is defective by trying another disc.
No picture	Check to make sure that the TV is switched on. Check the video connection.
Distorted picture	Check the disc for fingerprints and clean with a soft cloth, wiping from the center to the edge. Sometimes a small amount of picture distortion may appear. This is not a malfunction.
Completely distorted picture with player menu	The NTSC/PAL switch may be in the wrong status. Press the ■ STOP and ►► NEXT keys simultaneously and keep them pressed while you turn the player ON.
No color in picture with player menu	The NTSC/PAL switch may be in the wrong status. Press the ■ STOP and ►► NEXT keys simultaneously and keep them pressed while you turn the player ON.
No return to start-up screen when disc is removed	Reset by switching the player off, then on again. Check to see if the program requires another disc to be loaded.
The player does not respond to the remote control	Aim the remote control directly at the sensor on the front of the player. Avoid all obstacles that may interfere with the signal's path. Inspect or replace the batteries. Check device code setting. See the section 'Remote control device code'.
Distorted or black-and-white picture with DVD or Video CD disc	Use only discs that match the TV system for the TV set being used (PAL/NTSC).
No audio at digital output	Check the digital connections. Check the settings menu to make sure that the digital output is set to on. Check to ensure that the audio format of the selected audio language matches your receiver's capabilities.
Buttons do not work	Reset by switching the player OFF then ON again

Audible 'clicks' from player's internal

During operation the relays of the player may be switched, resulting in an audible 'click'. This is not a malfunction.

Player does not respond to all operating Commands during playback

Operations are not permitted by the disc. Refer to the instructions in the disc inlay.

Disturbance problems (like howling noises) during playback

Ground the system. See 'System grounding'.

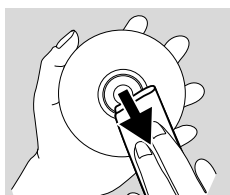

Cleaning discs

Some problems occur because the disc inside the player is dirty. To avoid these problems clean your discs regularly, in the following way:

- When a disc becomes dirty, clean it with a cleaning cloth. Wipe the disc from the center to the edge.

Caution: Do not use solvents such as benzene, thinner, commercially available cleaners, or anti-static sprays intended for analogue discs.

Diagnostic program

If the player still does not function properly, you can start the player's Diagnostic Program.

You can operate the Diagnosis Program by following the step-by-step instructions below.

Instructions

- 1 Switch the player OFF with the **ON/OFF** key.
- 2 Press the **OPEN/CLOSE** and **II** keys simultaneously and keep them pressed while you turn the player ON.
 - On the display, the message **BUSY** will appear together with a counter that counts down as the test is running, reaching zero at the end of the test.
 - After a few minutes, the message on the local display will change from **BUSY** to **ERROR** or to **PASS**.
 - If the message **ERROR** appears on the display, there is apparently a failure in your player and it should be repaired.
- 3 Consult your dealer or the Philips Customer Care Center for the nearest Service Repair Shop in your country. The telephone number is given in your warranty booklet.
- 4 If the message **PASS** appears on the display, there is apparently no failure in your player. In this case the failure could be caused by incorrect interpretation of the operating instructions, the use of a wrong disc, or the fact that your player is incorrectly connected. In this case, you should consult your dealer or the Philips Customer Care Center for further assistance in solving the problem.
- 5 If the problem persists, return to point 3 of this instruction to find the nearest repair shop.
- 6 Switch the player OFF with the **ON/OFF** key to exit from the diagnostic program.

Ce produit intègre une technologie de protection du droit d'auteur assurée par des droits sur des procédés de certains brevets américains et autres droits sur la propriété intellectuelle détenus par Macrovision Corporation et autres détenteurs de droits. Cette technologie ne doit pas être utilisée sans l'autorisation expresse de Macrovision Corporation, et ce, uniquement dans le cadre du visionnage à domicile et autres cas d'emploi limités sauf autorisation contraire de Macrovision Corporation. La rétroingénierie et le désassemblage sont interdits.

Fabriqués sous licence accordée par Dolby Laboratories. 'Dolby,' 'Pro Logic' et le logo DD sont des marques de commerce de Dolby Laboratories. Œuvres inédites confidentielles.
© Copyright Dolby Laboratories, Inc., 1992-1997. Tous droits réservés.

TRUSURROUND, **SRS**, et le logo  sont des marques déposées de SRS Labs, Inc. La technologie TRUSURROUND est fabriquée sous licence accordée par SRS Labs, Inc.

Table des matières

Introduction

Sons réels dans votre salon : Super Audio CD	42
Nouveau format : disque hybride	42
SACD 1000 : son ... et image aussi vrais que nature	42
Vidéo numérique	43
Déballage de l'appareil	44
Disposition	44

Aperçu des fonctions

Façade du lecteur	45
Arrière du lecteur	46
Afficheur	47
Télécommande	48

Informations relatives à la fonction de réglage à l'écran

Opérations préalables

Généralités	50
Connexion à un appareil audio - analogique	50
Connexion à un appareil audio - numérique	51
Connexion à un téléviseur	52
Réglage 6 canaux - DVD uniquement	52
Durées de retard - DVD uniquement	53
Branchement sur le secteur	53
Télécommande infrarouge	54
Codes de télécommande	54

Utilisation

Présentation générale	55
Mise sous tension	55
Réglages préférentiels	56
Mise en place d'un disque SACD ou d'un CD audio	59
Lecture d'un disque SACD ou d'un CD audio	59
FTS (sélection des plages préférées) - CD audio uniquement	60
Contrôle de l'accès : verrouillage du disque (DVD et CD-Vidéo)	62
Contrôle de l'accès : contrôle parental (DVD-Vidéo uniquement)	63
Mise en place de disques DVD ou CD-Vidéo	64
Lecture d'un disque DVD-Vidéo	64
Lecture d'un disque CD-Vidéo	64
Fonctions générales	65
Fonctions spéciales des disques DVD	69
Fonctions spéciales des disques CD-Vidéo	69
Autres possibilités	70

Avant de faire appel au service après-vente

Liste de contrôle	71
Entretien des disques	72
Programme de diagnostic	72

Sons réels dans votre salon : Super Audio CD

Dans le futur, la reproduction audio numérique ne se contentera plus de se rapprocher autant que possible de la réalité. Le nouveau standard audio est en effet la réalité même ! L'oreille humaine ne sera plus en mesure de faire la différence entre la réalité et la reproduction numérique. Chez Philips, le futur commence aujourd'hui avec le lecteur de Super Audio CD SACD 1000, alliant une qualité de son supérieure à la possibilité de lire la plupart des formats audio et vidéo existants avec un seul lecteur. Votre précieuse collection de CD n'est donc pas perdue !

Le standard Super Audio est fondé sur la technologie Direct Stream Digital (DSD). Ce nouveau format numérique comprend un système bit par bit avec une fréquence d'échantillonnage 64 fois supérieure à celle d'un CD audio courant. Les résultats sont spectaculaires : une réponse en fréquence de plus de 50k Hz et une gamme dynamique de 120 dB sur la totalité du spectre audible. Mélangées à un nombre considérable de fréquences initiales, les informations audio, perçues par l'oreille humaine, ont un effet bien plus naturel. Toutes les fréquences audibles sont intégrées dans la gamme dynamique émise par la source sonore. Le nec-plus-ultra en matière de reproduction sonore ! Pour la première fois, vos oreilles entendent les sons réels.

Nouveau format : le disque hybride

Le disque Super Audio CD représente une avancée du CD avec une qualité d'écoute très élevée. Il offre des fonctions supplémentaires telles que le multicanal. Sur le disque Super Audio CD haute densité (HD), vous pouvez accéder à des parties distinctes comportant un son stéréo deux canaux et un son multicanal.

Mais ce n'est pas tout ! La version hybride du disque SACD garantit une compatibilité amont avec les lecteurs CD et DVD actuels. Le disque hybride présente, outre la couche haute densité, une couche CD standard comportant les informations audio classiques d'un CD stéréo à deux canaux. Les deux couches sont lues du même côté du disque. La couche HD est lue par un laser DVD. La couche inférieure réfléchissante comportant le son CD courant est lue par le laser du lecteur de CD par le biais de la seconde couche HD semi-transparente.

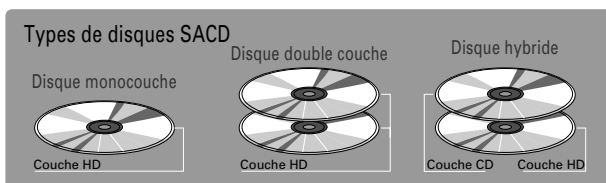

SACD 1000 : son ... et image aussi vrais que nature

Le lecteur de SACD 1000 ne vous surprendra pas uniquement par l'excellente qualité de reproduction de la plupart des formats audio existants. Connecté à votre téléviseur, il affiche les informations vidéo des disques CD-Vidéo et DVD sous la forme d'images numériques parfaites, de qualité studio, accompagnées d'un son numérique multicanal réellement 3D. Vous pouvez également visionner les séquences à partir de l'angle de caméra de votre choix. Sans parler de la barrière des langues, qui peut être supprimée grâce aux huit langues de doublage auxquelles s'ajoutent seize langues de sous-titrage - pour autant qu'elles soient prévues sur le disque. La vidéo comme jamais auparavant ! Le lecteur de SACD 1000 devient ainsi un élément essentiel dans une configuration audio-vidéo à la pointe de la technique.

Super Audio CD



SUPER AUDIO CD

Vous reconnaîtrez les Super Audio CD à leur logo. Il existe trois types de disques Super Audio CD : les disques monocouche, les disques à double

couche et les disques hybrides. Chaque type peut contenir deux zones d'informations enregistrées, à savoir une zone stéréo de grande qualité et une zone multicanal de grande qualité.

- Le disque monocouche peut comporter les deux zones d'information.

- Le disque double couche peut contenir les deux zones d'information et grâce à la seconde couche, il est possible de mémoriser une quantité double d'informations.

- Le disque hybride peut non seulement comporter les deux zones d'information, mais également une seconde couche CD standard, ce qui le rend compatible avec les lecteurs de CD actuels.

Les informations enregistrées peuvent varier par zone et sont indiquées sur le disque. Il est possible de sélectionner des zones séparément avant ou pendant la lecture. Pendant la lecture d'un SACD, le lecteur peut être commandé au moyen des touches situées en façade ou sur la télécommande ou encore par le biais de la fonction de réglage sur l'écran du téléviseur.

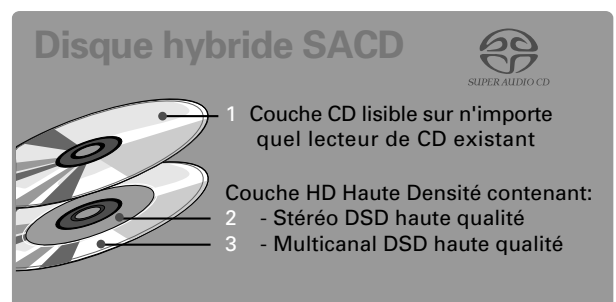

CD Audio (CDDA)



Les CD Audio comportent uniquement des plages musicales.

Vous les reconnaîtrez à leur logo.

Vous pouvez les lire de manière

conventionnelle au moyen d'une chaîne stéréo à l'aide des touches de la télécommande et/ou de la façade de l'appareil, ou encore au moyen du téléviseur avec la fonction de réglage à l'écran (OSD).

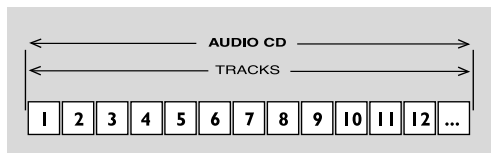

Remarque: Veuillez noter que le format audio DTS du lecteur de SACD 1000 est uniquement accepté par les DVD.

Cet appareil refuse la lecture de CD codés sous le format DTS.

Vidéo numérique

Le DVD-Vidéo a recours à la technologie de pointe MPEG-2 de compression des données et permet d'enregistrer l'intégralité d'un film sur un seul disque de 5 pouces. La compression variable de débit binaire du DVD, pouvant aller jusqu'à 9,8 Mbits/seconde, saisit les images même les plus complexes dans leur qualité initiale.

Les images numériques d'une très grande netteté ont une résolution horizontale de plus de 500 lignes, avec 720 pixels par ligne. Cette résolution, qui correspond au double de celle du VHS, est supérieure au Laser Disc et parfaitement comparable aux matrices numériques réalisées dans les studios d'enregistrement.

Les disques DVD-Vidéo répondent à la norme vidéo PAL ou NTSC. Ce lecteur bistandard peut lire les deux types de disques et les restitue de manière optimale sur votre téléviseur multistandard.

Système vidéo universel du futur, le DVD-Vidéo offre des images d'excellente qualité sur n'importe quel écran de téléviseur.

DVD-Vidéo



Vous reconnaîtrez les disques DVD-Vidéo à leur logo.

En fonction de leur contenu (film, clips vidéo, série dramatique, etc.), ces

disques peuvent comporter un ou plusieurs titres et chaque titre peut être subdivisé en un ou plusieurs chapitres. Pour une lecture aisée et pratique, le lecteur vous permet de passer d'un titre et d'un chapitre à l'autre.



CD-Vidéo



Vous reconnaîtrez les CD-Vidéo à leur logo.

En fonction de leur contenu (film, clips vidéo, série dramatique, etc.), ces

disques peuvent comporter une ou plusieurs plages et les plages peuvent présenter un ou plusieurs index, comme indiqué sur le boîtier du disque. Pour une lecture aisée et pratique, le lecteur vous permet de passer d'une plage et d'un index à l'autre.

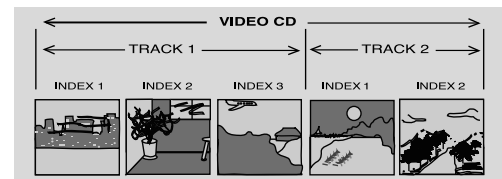

Déballage de l'appareil

Vérifiez et identifiez tout d'abord le contenu de l'emballage de votre lecteur de SACD qui doit être composé comme suit :

- Lecteur de SACD
- Combiné télécommande avec piles emballées séparément
- Cordon d'alimentation à deux âmes
- Câble audio (4x)
- Câble coaxial digital
- Câble vidéo
- Câble YC_BC_R
- Mode d'emploi

Si l'un des éléments précités était endommagé ou manquant, veuillez en informer votre fournisseur dans les plus brefs délais.

Conservez les matériaux d'emballage ; vous pourriez en avoir besoin en cas de transport éventuel de votre lecteur.

Disposition

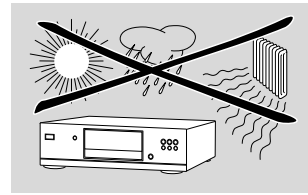

- Disposez le lecteur sur une surface plate et rigide.
- Veillez à ne pas le placer à proximité de sources de chaleur, ni au soleil direct.
- Si le lecteur est placé dans un meuble, veillez à laisser environ 5 cm d'espace libre autour de l'appareil pour garantir une bonne ventilation.
- Si le lecteur de SACD ne peut lire correctement les SACD/CD/DVD, nettoyez la lentille avec un disque de nettoyage spécial avant de porter l'appareil à réparer. D'autres méthodes de nettoyage peuvent détruire la lentille. Gardez toujours le tiroir de chargement fermé pour éviter que la poussière ne se dépose sur la lentille.
- Si vous déplacez le lecteur de SACD d'un environnement froid à un environnement chaud, laissez-le s'adapter pendant au moins 2 heures afin d'éviter tout dommage. En effet, de la buée peut se former sur la lentille lorsque l'appareil passe rapidement à un environnement chaud. Dans ce cas, il est impossible de lire un SACD/CD/DVD et il faut attendre que l'humidité s'évapore.

Aperçu des fonctions

Façade du lecteur

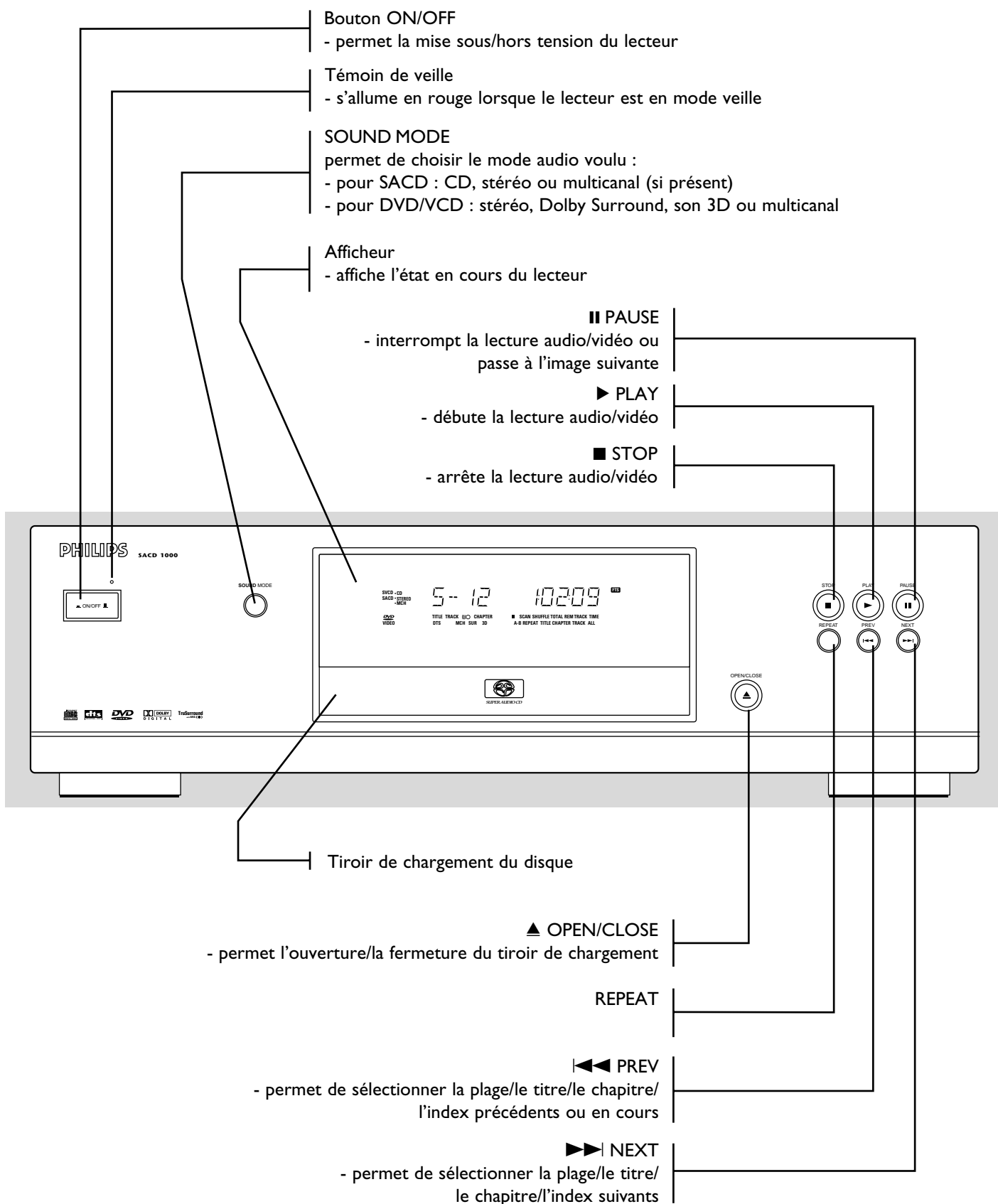



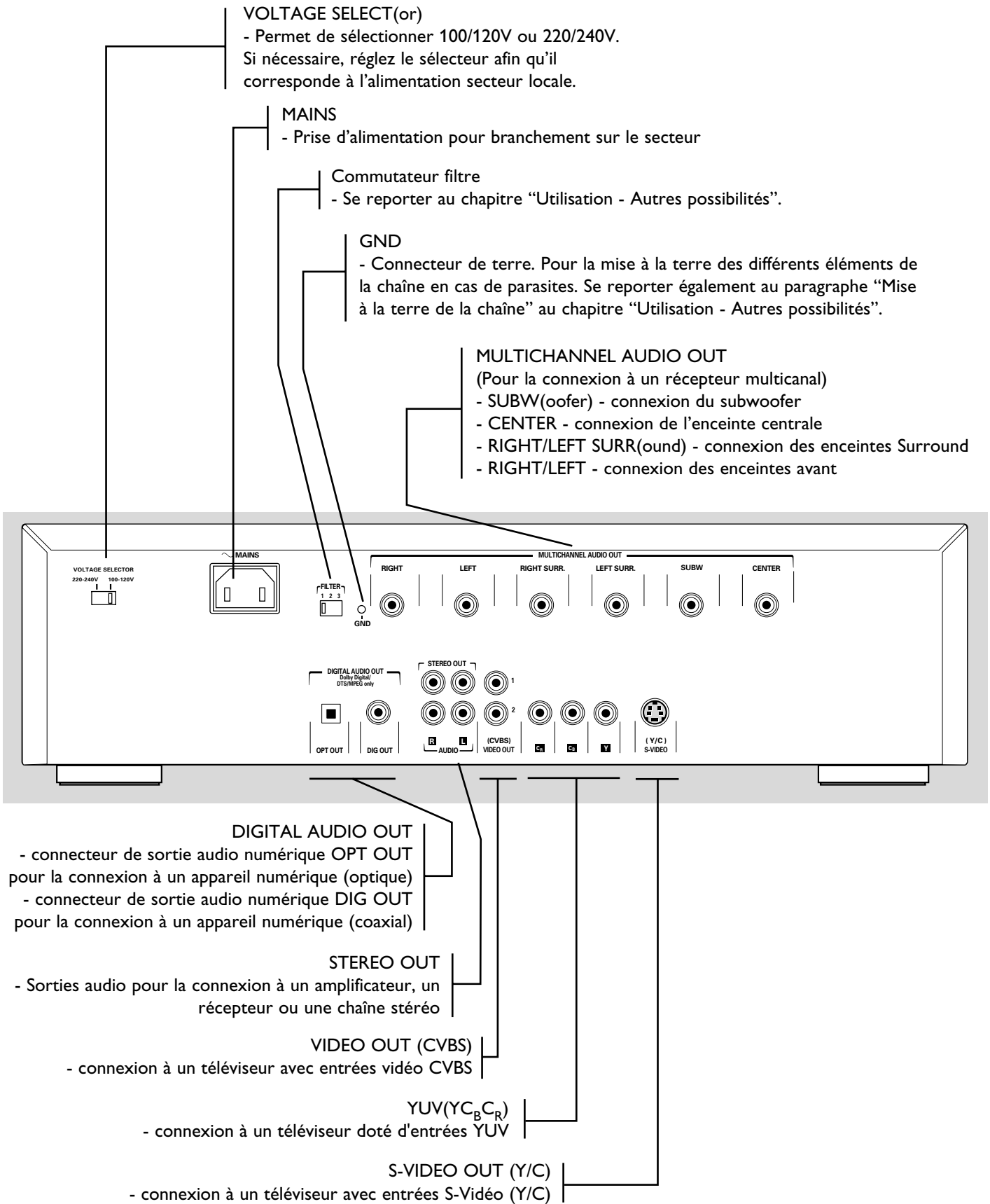





Arrière du lecteur





Attention : Ne pas toucher les broches des connecteurs situés sur le panneau arrière. Une décharge électrostatique peut endommager irrémédiablement l'appareil.

Afficheur

-  disque Super Audio CD inséré
-  disque CD audio inséré
-  CD-Vidéo inséré
- 
-  indique le mode audio en cours activé
- 
-  disque DVD-Vidéo inséré

 - nombre de titres sur le DVD en mode arrêt
- numéro du titre en cours

 numéro du chapitre en cours









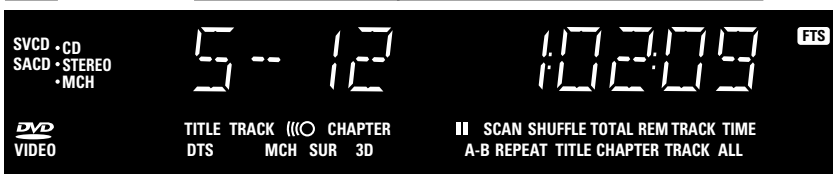



 - nombre de plages sur le SACD/CD/CD-Vidéo en mode arrêt
- numéro de la plage en cours

 durée de la plage en heures, minutes et secondes

 durée du disque/programme en heures, minutes et secondes

REM TIME
durée restante de la plage en heures, minutes et secondes lorsque le mode Affichage est réglé sur Durée restante



-  lecture interrompue (non activé avec les Réglages préférentiels)
-  lecture des 10 premières secondes de chaque plage/chapitre
-  répétition en cours d'un passage (A-B)
-  lecture aléatoire de plages/chapitres
-  répétition titre/chapitre/plage/totalité activée
- 
-  Éventuel programme FTS (Favourite track selection) avec disque CD/DVD/CD-Vidéo inséré
-  télécommande active (clignotant)
-  Format DTS (Digital Theatre Sound) avec sortie numérique
-  Bouton mode audio (pour DVD) réglé sur multicanal
-  Bouton mode audio (pour DVD/CD-Vidéo) réglé sur Dolby Surround
-  Bouton mode audio (pour DVD/CD-Vidéo) réglé sur son 3D

Télécommande

TV POWER

- mise sous tension/veille du téléviseur

■ STOP

- arrête la lecture

SOUND MODE

- permet de sélectionner le mode audio souhaité

- pour SACD : CD, stéréo ou multicanal (si présent)
- pour DVD/CD-Vidéo : stéréo, Dolby Surround, son 3D ou multicanal

▶ PLAY

- débute la lecture audio/vidéo

◀ REVERSE

- recherche en arrière

|| PAUSE

- pause ou arrêt sur image/visualisation image par image

▷ SLOW

- ralenti

▶▶ FORWARD

- recherche en avant

◀ PREVIOUS

- plage/titre/chapitre/index précédents

▶ RESUME

- reprise lecture

▶▶ NEXT

- plage/titre/chapitre/index suivants

VOL +/-

- augmentation/diminution du volume en mode TV

⊗ MUTE

- sourdine en mode TV

CH +/-

- déplacement croissant/décroissant dans les chaînes en mode TV

FTS

- activation/désactivation de la fonction FTS

- affichage du menu FTS (FTS = sélection des plages préférées)

SHUFFLE

- lecture en ordre aléatoire

⋮ SUBTITLE

- activation/désactivation des sous-titres / sélection de la langue des sous-titres (DVD/CD-Vidéo uniquement)

🗣️ AUDIO

- sélection de la langue du doublage

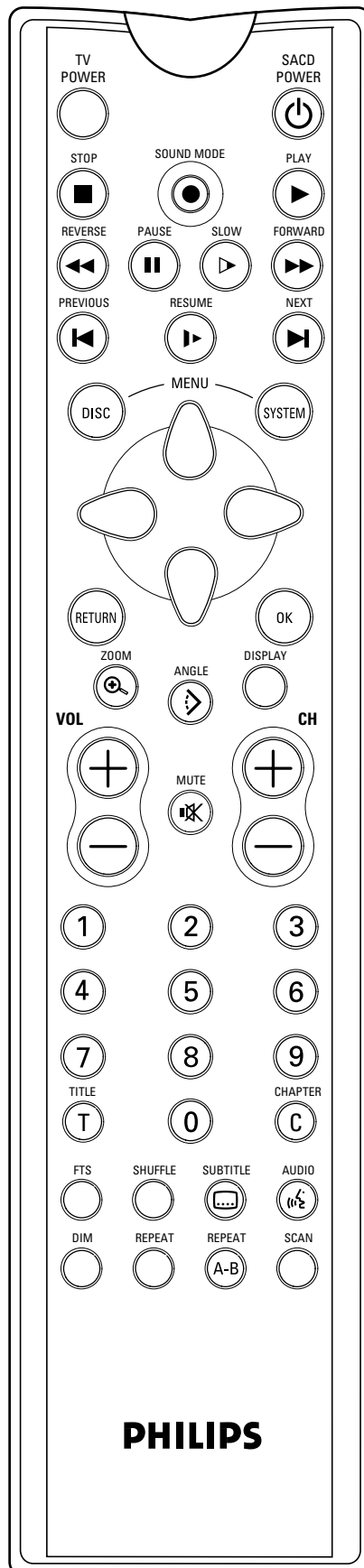

PHILIPS

SACD POWER

- mise sous tension du lecteur/veille

MENU DISC

- sélection du menu défini pour le DVD

MENU SYSTEM

- accès au menu de réglage à l'écran ou sortie de ce menu

▲ ▼ ◀ ▶

- déplacement du curseur (haut/bas/gauche/droite) en mode OSD

RETURN

- pour revenir à l'étape précédente du menu

🔍 ZOOM

- permet d'agrandir l'image vidéo

📐 ANGLE

- permet de choisir l'angle de caméra du DVD

DISPLAY

- permet de sélectionner l'affichage de la durée écoulée ou celui de la durée restante

OK

- pour accepter la sélection du menu

0-9

- pavé numérique

T

- sélection titres

C

- sélection chapitres

PLAYER DISPLAY DIM

- permet de régler la luminosité d'affichage

REPEAT

- répétition d'une plage ou de la totalité du disque (CD, CD-Vidéo, SACD)

- répétition d'un chapitre, d'un titre ou de la totalité du disque (DVD)

REPEAT A-B















- répétition d'une séquence spécifique (A-B)

SCAN

- lecture des 10 premières secondes de chaque plage, chapitre, titre

Informations relatives à la fonction de réglage à l'écran

Barre de menus/Fenêtre d'état

	Réglages préférentiels		Son
	Plage/Titre		Image par image
	Chapitre		Ralenti
	Langue des sous-titres		Accélééré
	Angle		Recherche par l'heure
	Zoom		Langue de doublage
	Couleur		Mode audio
	FTS vidéo		

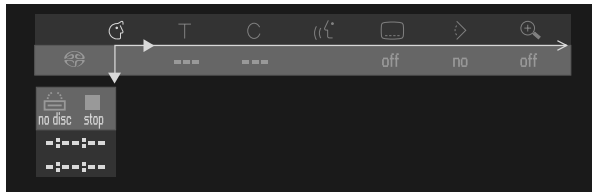

Icônes de la fenêtre d'état

La fenêtre d'état affiche l'état en cours du lecteur et apparaît avec la première partie de la barre de menus si elle a été activée dans le menu Fonctions (reportez-vous à la section 'Réglages préférentiels').

Écrans généraux



Type de disque



État du tiroir

Écran par défaut

L'écran par défaut est affiché lorsque le lecteur se trouve en mode arrêt.

Il se peut qu'il comporte une 'Fenêtre d'état' (voir ci-dessus) et une 'Zone de réaction provisoire' fournissant des informations sur les opérations interdites, les modes de lecture, les angles de vue possibles, etc.

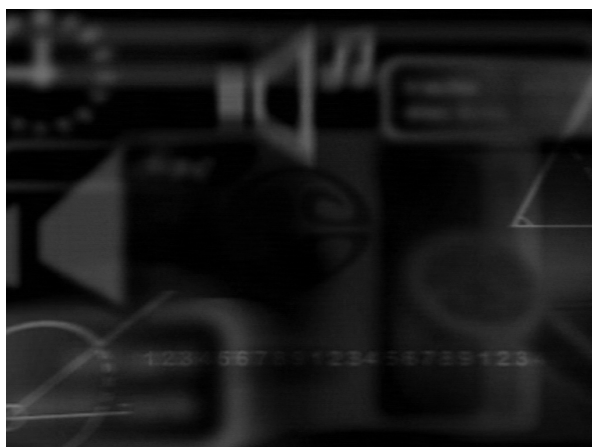

Icônes de la zone de réaction provisoire

	Survol du contenu du disque
	Répétition totalité
	Répétition titre
	Répétition plage
	Répétition chapitre
	Lecture aléatoire
	Répétition lecture aléatoire
	Répétition de A à la fin
	Répétition A-B
	Angle de caméra à un moment précis/nombre d'angles de caméra possibles
	Verrouillage enfant activé
	Disque tous publics
	Reprise
	Opération interdite

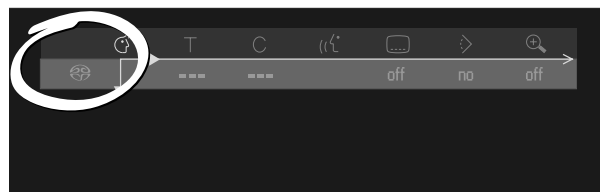

Opérations préalables

Généralités

- Suivant votre amplificateur/récepteur/chaîne stéréo, vous pouvez procéder de différentes façons au branchement du lecteur, comme indiqué ci-dessous.

- Pour certaines connexions, il convient d'effectuer des réglages pour la sortie numérique et/ou analogique. Ces réglages doivent être effectués dans le menu "Réglages préférentiels", uniquement accessible par le biais de l'écran de télévision. Vous devrez dans ces cas connecter également le lecteur au téléviseur.

Veillez vous référer, si nécessaire, au mode d'emploi de votre amplificateur/récepteur/chaîne stéréo, téléviseur ou de tout autre matériel afin de réaliser des connexions optimales.

Attention : Ne pas connecter la sortie audio du lecteur à l'entrée phono de la chaîne stéréo.

Connexion à un appareil audio - analogique

Connexion à un amplificateur/récepteur avec stéréo analogique à deux canaux

- Connectez les sorties audio gauche et droite pour enceinte avant (1) aux prises correspondantes de votre amplificateur, récepteur ou chaîne stéréo au moyen du câble audio fourni.

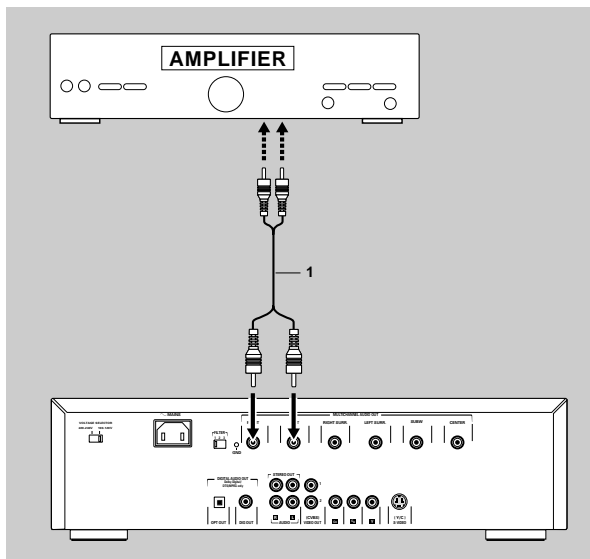

Connexion à un récepteur audio/(vidéo) multicanal équipé de 6 connecteurs

Le lecteur de SACD est doté d'un décodeur multicanal permettant la lecture de disques SACD enregistrés en multicanal. Pour ce faire, il vous suffit de sélectionner le multicanal à l'aide de la touche Sound Mode.

- 1 Connectez les sorties audio gauche et droite pour enceinte avant (1) aux prises d'entrée correspondantes de votre récepteur au moyen du câble audio fourni.
- 2 Connectez les sorties audio gauche et droite pour enceinte Surround (2) aux prises correspondantes de votre récepteur au moyen du câble audio en option.
- 3 Connectez les sorties audio pour enceinte centrale (3) aux prises correspondantes de votre récepteur au moyen du câble audio en option.

Remarque : Si le subwoofer est équipé de son propre amplificateur, la connexion doit être effectuée directement sur le subwoofer.

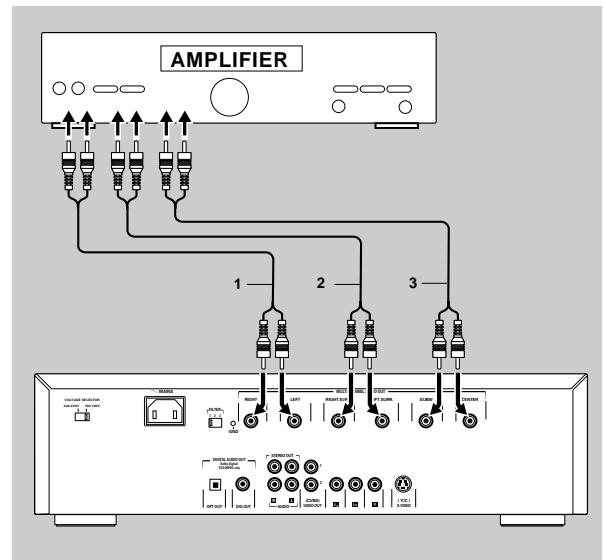

Connexion à un amplificateur/récepteur équipé de Dolby Pro Logic

Pour un amplificateur/récepteur doté de Dolby Surround, il vous suffit de connecter votre lecteur de SACD de la façon décrite pour Dolby Pro Logic.

Son Dolby Pro Logic

- 1 Connectez les sorties audio gauche et droite pour enceinte avant (**1**) aux prises correspondantes de votre amplificateur/récepteur audio/vidéo Dolby Pro Logic au moyen du câble audio fourni.
- 2 Réglez la sortie analogique sur Dolby Surround dans le menu 'Réglages préférentiels'.

Si votre amplificateur/récepteur est doté d'un décodeur Dolby Digital

- Connectez le lecteur comme décrit au paragraphe 'Connexion à un récepteur audio/(vidéo) doté d'un décodeur multicanal'

Si vous connectez le lecteur à un téléviseur équipé d'un décodeur Dolby Pro Logic

- Connectez le lecteur au téléviseur comme décrit au paragraphe 'Connexion à un téléviseur'.

Connexion à un appareil audio - numérique

La sortie numérique du lecteur SACD1000 ne fournit pas de signaux PCM (Pulse Code Modulation). Si votre amplificateur/récepteur peut uniquement décoder des signaux PCM et non les signaux multicanaux tels que Dolby Digital, ne connectez pas votre lecteur de SACD via l'entrée numérique. Ceci risquerait d'endommager votre amplificateur et/ou vos haut-parleurs.

Connexion à un récepteur audio/(vidéo) doté d'un décodeur multicanal (Dolby Digital, MPEG 2 et DTS)

Son multicanal numérique (pas dans le cas d'un SACD)

Vous devez posséder un récepteur A/V multicanal acceptant au moins un des formats DVD audio, reconnus par votre lecteur de SACD (MPEG 2, Dolby Digital et DTS). Pour le vérifier, reportez-vous au mode d'emploi du récepteur et aux logos présents en façade du récepteur.

- 1 Connectez la sortie audio numérique (optique **4** ou coaxiale **5**) du lecteur à l'entrée correspondante du récepteur au moyen d'un câble audio numérique (coaxial) fourni. Le câble optique est disponible en option.

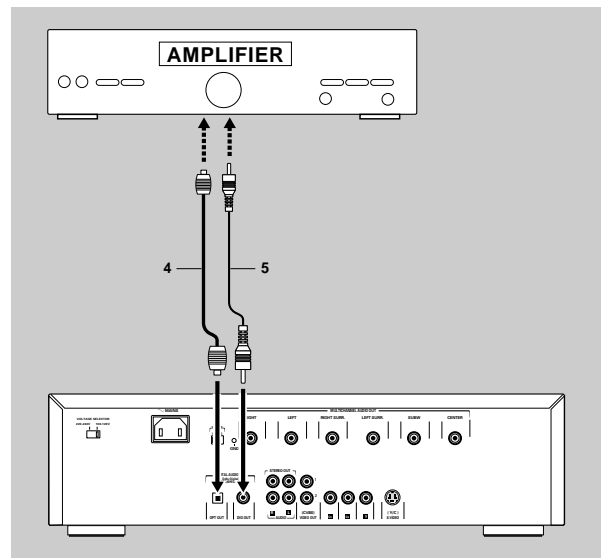

Remarques :

- Si le format audio de la sortie numérique n'est pas adapté aux possibilités de votre récepteur, ce dernier produira un son fort et déformé. Le format audio du disque DVD en cours de lecture est indiqué dans la fenêtre d'état lorsque l'on change la langue de doublage.
- Le son Surround numérique à 6 canaux via une connexion numérique est uniquement possible si votre récepteur est équipé d'un décodeur multicanal numérique. Dans le cas contraire, vous pouvez effectuer les connexions analogiques, décrites au paragraphe 'Connexion à un récepteur audio/(vidéo) multicanal équipé de 6 connecteurs' pour obtenir un son Surround numérique à 6 canaux.
- Le son multicanal SACD ne peut être obtenu avec une connexion numérique.

Connexion à un téléviseur

Remarques

- Suivant le téléviseur que vous possédez, vous pouvez procéder de différentes façons au branchement du lecteur comme l'indique l'illustration ci-dessous.
- Veuillez vous référer, si nécessaire, au mode d'emploi de votre téléviseur, de votre magnétoscope ou de tout autre matériel afin de réaliser des connexions optimales.
- Ne connectez pas le lecteur de SACD via votre magnétoscope car la qualité vidéo pourrait être altérée par le système de protection contre la copie.

Connexion S-Vidéo (Y/C)

- 1 Connectez la prise S-VIDEO OUT (Y/C) (7) à la prise correspondante du téléviseur au moyen du câble S-Vidéo en option.
- Si vous souhaitez recevoir le son via votre téléviseur, connectez les prises de sortie gauche et droite STEREO OUT (1) aux prises correspondantes du téléviseur au moyen du câble audio fourni.

Connexion vidé CVBS

- 1 Connectez la prise VIDEO OUT (CVBS) (8) à la prise correspondante du téléviseur à l'aide du câble vidéo fourni.
- 2 Si vous souhaitez recevoir le son via votre téléviseur, connectez les prises de sortie gauche et droite STEREO OUT (1) aux prises correspondantes du téléviseur au moyen du câble audio fourni.

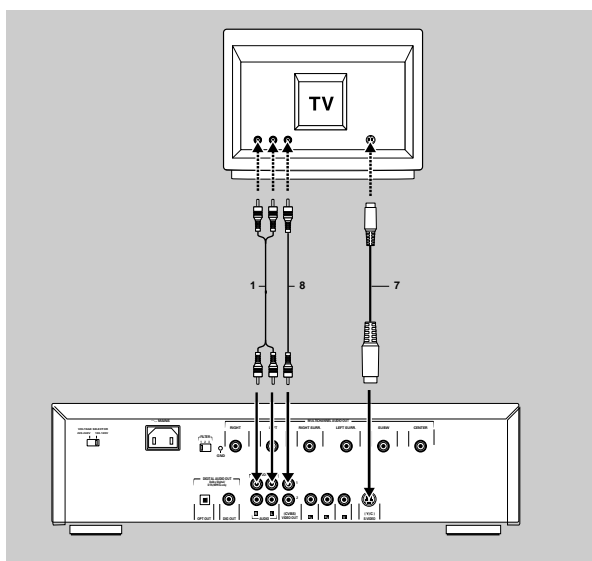

Réglages 6 canaux - DVD uniquement

Enceintes avant

- L (Large) : Lorsque les enceintes avant peuvent reproduire des signaux basse fréquence inférieurs à 120Hz.
- S (Small) : Lorsque les enceintes avant ne peuvent pas reproduire des signaux basse fréquence inférieurs à 120Hz.

Enceinte centrale

- L (Large) : Lorsque l'enceinte centrale peut reproduire des signaux basse fréquence inférieurs à 120Hz.
- S (Small) : Lorsque l'enceinte centrale ne peut pas reproduire des signaux basse fréquence inférieurs à 120Hz.
- Off : Lorsque l'enceinte centrale n'est pas connectée.

Enceintes Surround

- L (Large) : Lorsque les enceintes Surround peuvent reproduire des signaux basse fréquence inférieurs à 120Hz.
- S (Small) : Lorsque les enceintes Surround ne peuvent pas reproduire des signaux basse fréquence inférieurs à 120Hz.
- Off : Lorsque les enceintes Surround ne sont pas connectées.

Subwoofer

- On : Lorsqu'un subwoofer est connecté.
- Off : Lorsqu'un subwoofer n'est pas connecté.

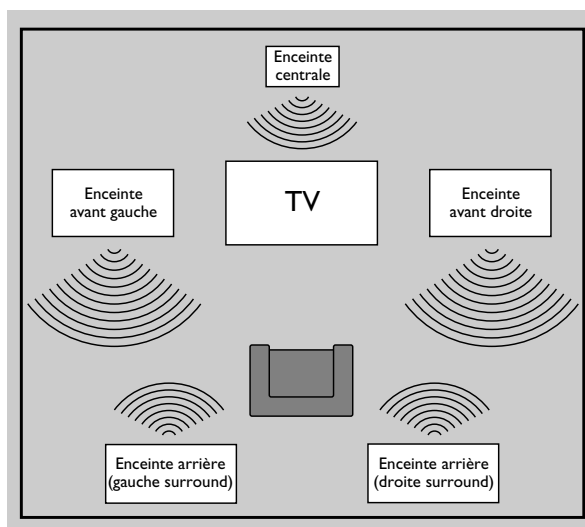

Durées de retard - DVD uniquement

Votre lecteur de SACD est réglé de manière à reproduire correctement le son Surround numérique dans une aire d'écoute dans laquelle les enceintes Surround sont environ 1,5 m plus près de la position d'écoute que les enceintes avant, et l'enceinte centrale est alignée sur les enceintes avant. Si vous souhaitez une autre disposition de l'aire d'écoute, vous devrez adapter les durées de retard en fonctions des éléments suivants :

Digital Surround

Mesurez la distance en centimètres séparant les enceintes avant et les enceintes Surround de la position d'écoute.

Déduisez la distance des enceintes Surround de la distance des enceintes avant et divisez par 30. Le résultat obtenu est la durée de retard requise pour le canal Surround, en millisecondes.

Si l'enceinte centrale se trouve sur le même plan que les enceintes avant, aucune durée n'est nécessaire pour l'enceinte avant. Vous pouvez ajuster la durée de retard dans le menu « Réglages préférentiels ».

Reportez-vous à Réglages préférentiels – Son – Réglages haut-parleurs. Si, toutefois, l'enceinte centrale est plus près de la position d'écoute, mesurez la distance, en centimètres, séparant les enceintes avant et l'enceinte centrale, et divisez ensuite par 30. Le résultat obtenu est la durée de retard requise pour le canal central, en millisecondes.

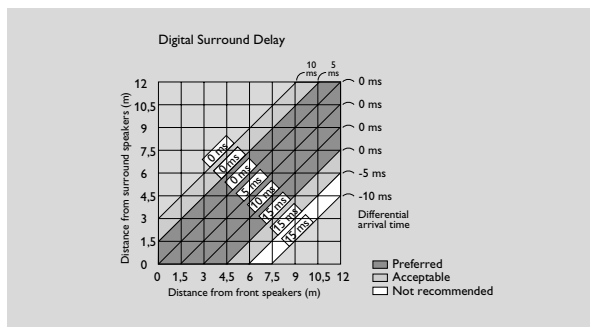

Dolby Pro Logic

Si les durées de retard pour le canal Surround et pour le canal central sont réglées pour le mode Digital Surround, les durées de retard pour ce mode seront automatiquement calculées et réglées.

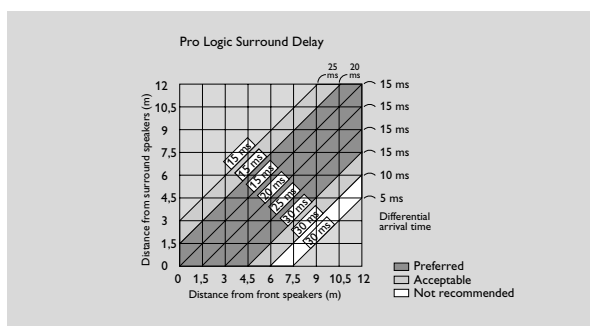

Branchement sur le secteur

- 1 Assurez-vous que la tension secteur figurant sur la plaquette signalétique (à l'arrière du lecteur) correspond à votre tension secteur locale. Dans le cas contraire, réglez le sélecteur de tension (1) sur la tension locale.
- 2 Enfoncez l'extrémité femelle du câble d'alimentation fourni dans le connecteur d'alimentation MAINS (2) situé à l'arrière du lecteur.
- 3 Insérez l'extrémité mâle du cordon dans une prise CA.

Remarque : Lorsque le lecteur est en mode veille ou hors tension, il consomme encore un peu de courant. Si vous désirez le mettre complètement hors tension, débranchez la fiche de la prise CA.

Attention : Seul un technicien qualifié est autorisé à retirer le boîtier ou à essayer de réparer l'appareil.

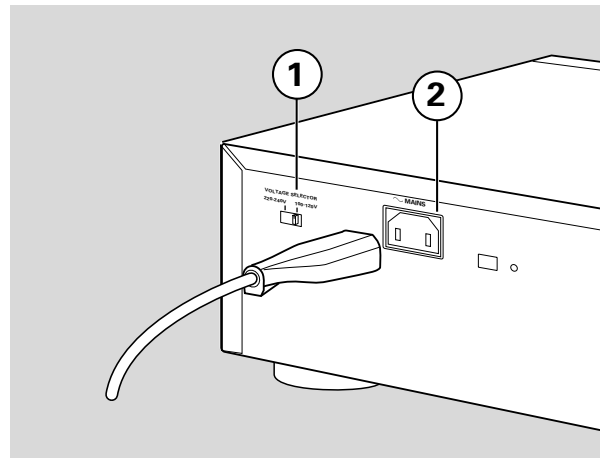

Télécommande infrarouge

Mise en place des piles

- 1 Enlevez le couvercle du compartiment à piles.
- 2 Insérez deux piles 'AA' (LR6) comme indiqué à l'intérieur du compartiment à piles.
- 3 Refermez le couvercle.

Attention : Ne mélangez pas des piles anciennes et des piles neuves et ne mélangez jamais non plus différents types de piles (standard, alcalines, etc.).

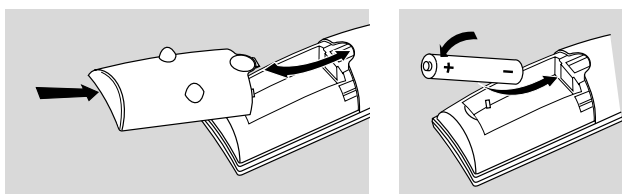

Choix du code système sur la télécommande

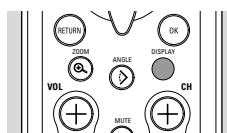

- Appuyez simultanément sur **DISPLAY** et 1 ou 2 sur la télécommande afin de choisir le code 1 ou 2.
 - La télécommande est à présent réglée sur le code système de votre choix.
 - Cette opération peut être reprise autant de fois que nécessaire.

Codes de télécommande

Pour utiliser le lecteur à l'aide de la télécommande sans qu'un second lecteur de DVD réagisse aux commandes, vous pouvez programmer le lecteur et la télécommande afin qu'ils utilisent un deuxième jeu de codes de télécommande.

Le code système par défaut est le Code 1.

Programmation du lecteur afin qu'il réagisse au Code 2

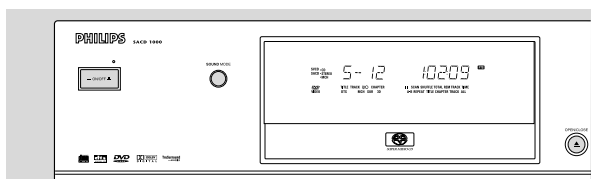

- 1 Appuyez sur **ON/OFF** pour mettre le lecteur hors tension.
- 2 Appuyez pendant 3 secondes simultanément sur **SOUND MODE** et **▲ OPEN/CLOSE** sur le lecteur et appuyez ensuite sur **ON/OFF** pour remettre le lecteur sous tension.
 - Le lecteur est à présent programmé pour réagir au Code 2.
 - En répétant les étapes 1 et 2, vous réglez à nouveau le code système sur Code 1.

Présentation générale

Introduction

Ce manuel fournit les instructions de base permettant d'utiliser le lecteur de SACD.

Pendant la lecture de disques DVD, il est possible que le lecteur ne réagisse pas à toutes les commandes.

Certains disques DVD sont produits de manière à nécessiter une utilisation spécifique ou ne permettent qu'une utilisation limitée pendant la lecture. Dans ces cas, veuillez vous reporter aux instructions du disque. Lorsque  apparaît sur le téléviseur, cela signifie que l'utilisation n'est pas autorisée par le lecteur ou par le disque.

Utilisation de la télécommande

- Sauf indication contraire, toutes les opérations peuvent être effectuées à l'aide de la télécommande.

Orientez toujours la télécommande directement vers le lecteur en vous assurant qu'il n'y a pas d'obstacles sur le trajet du faisceau infrarouge.

- Les touches correspondantes sur la façade du lecteur peuvent aussi être utilisées.

Utilisation de la barre de menus

- Plusieurs fonctions peuvent également être activées par le biais de la barre de menus à l'écran. Pour accéder à la barre de menus, il suffit d'appuyer sur l'une des touches suivantes de la télécommande : MENU SYSTEM, T, C, angle de vue, langue de doublage, langue des sous-titres, zoom et FTS.

- Les fonctions suivantes peuvent être activées au moyen de la barre de menus :

- Réglages préférentiels;
- Choix des titres/pages;
- Choix des chapitres;
- Choix de la langue de doublage;
- Choix de la langue des sous-titres;
- Choix de l'angle de vue;
- Zoom;
- Choix des FTS vidéo;
- Sélection du mode audio;
- Image par image;
- Ralenti;
- Accélééré;
- Recherche par l'heure.

- Ces diverses options peuvent être sélectionnées au moyen des touches ◀ ▶ (curseur gauche/droite) ou en appuyant sur les touches correspondantes de la télécommande.

- La barre de menus disparaît lorsque vous appuyez sur la touche **MENU SYSTEM**.

- Si vous sélectionnez une option de la barre de menus, elle est mise en surbrillance et les touches fléchées (de la télécommande) permettant d'activer cette option sont affichées sous l'icône.

- < ou > indique que d'autres options sont disponibles sur la gauche/droite de la barre de menus. Appuyez sur ◀ ▶ (curseur gauche/droite) pour les sélectionner.

Mise sous tension

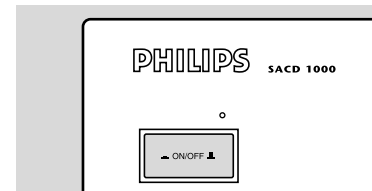

- 1 Si nécessaire, mettez le téléviseur sous tension et sélectionnez l'entrée vidéo correspondant au lecteur de SACD.
- 2 Appuyez sur **ON/OFF** en façade du lecteur ou sur la touche d'alimentation de la télécommande.
 - ▶ L'afficheur du lecteur s'allume.
 - ▶ Si le lecteur est connecté au téléviseur, l'écran de démarrage s'affiche.



🔊 Réglages préférentiels

Dans ce mode, vous pouvez choisir vos réglages préférentiels pour certaines fonctions du lecteur. Vous devrez toutefois effectuer certains réglages en fonction du type d'équipement audio connecté. Reportez-vous à ce sujet au paragraphe 'Connexion à un appareil audio'.

Procédure

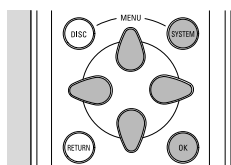

- Appuyez sur la touche **MENU SYSTEM** sur la télécommande.
- Sélectionnez 🗑️ dans la barre de menus et appuyez sur ▼ (curseur vers le bas).

- Le menu "Réglages préférentiels" apparaît.
- Servez-vous des touches ◀ ▶ ▲ ▼ (gauche/droite/haut/bas) pour accéder aux menus, sous-menus et options.
 - Lorsqu'une option est sélectionnée, les touches fléchées (de la télécommande) permettant d'activer cette option s'affichent à côté de cette dernière.
- Appuyez sur **OK** pour confirmer et revenir au menu principal.

Il est possible d'adapter les options suivantes :

🖼️ Image

Format d'image

Si vous disposez d'un téléviseur grand écran (16:9), sélectionnez 16:9.

Si vous possédez un téléviseur classique (4:3), choisissez 4:3. Dans ce cas, vous pouvez également choisir entre : Le format boîte à lettres pour une image 'grand écran' qui laisse apparaître une bande noire en haut et en bas de l'image, ou le format Pan Scan (recadrage plein écran) pour une image pleine hauteur dont les côtés sont coupés, sous réserve que ce format soit prévu sur le disque en cours de lecture. Si le disque est doté de la fonction recadrage plein écran, l'image se déplace horizontalement afin de conserver l'action principale à l'écran.

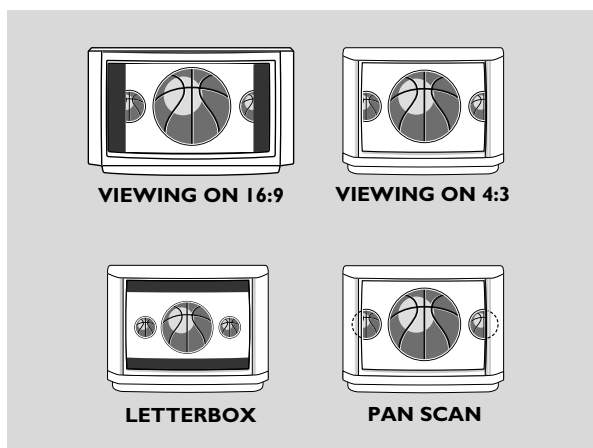

Réglage du niveau de noir (NTSC uniquement)

Permet d'adapter la dynamique des couleurs et d'obtenir des contrastes plus riches. **Active** ou **Inactive** la fonction.

Décalage vidéo

Ce paramètre est réglé en usine afin que l'image soit centrée à l'écran, mais vous pouvez le modifier pour personnaliser la position de l'image sur votre téléviseur en la faisant défiler vers la gauche ou vers la droite.



🎵 Son

Sortie analogique

Sélectionnez le son stéréo, Dolby Surround, 3D ou multicanal. Reportez-vous au paragraphe 'Réglage des sorties analogiques et numériques pour DVD/CD-Vidéo'. Le réglage en usine est 'multicanal'.

Multicanal : Sélectionnez ce réglage si vous utilisez un récepteur audio/(vidéo) multicanal doté de six entrées. Dans ce mode, le lecteur effectuera le décodage Dolby Digital 5.1 canaux, le cas échéant, ainsi que le décodage Dolby Pro Logic des disques DVD-Vidéo et CD-Vidéo avec piste sonore 2 canaux. Le lecteur n'effectuera aucun décodage Dolby Pro Logic pour les disques (Super) Audio CD.

Dolby Surround : Sélectionnez ce réglage si vous utilisez du matériel doté d'un décodeur Dolby Surround Pro Logic. Avec ce réglage, les canaux audio 5.1 (Dolby Digital, MPEG-2) sont convertis (downmix) en sortie 2 canaux compatible Dolby Surround.

Son 3D : Dans une configuration sans enceintes arrière (sortie stéréo analogique), cette fonction remixe les six canaux du Digital Surround en une sortie sur deux enceintes, tout en conservant la totalité des informations audio d'origine, ce qui donne l'impression à l'auditeur d'être entouré de plusieurs enceintes.

Mode écoute nocturne

Optimise la dynamique du son en lecture à faible volume. Ce réglage peut être uniquement utilisé avec les disques compatibles avec cette fonction.

Réglage des enceintes

Réglage des enceintes, de la balance du volume et de la durée de retard. Les réglages des enceintes sont uniquement activés avec les sorties 'Multichannel Audio Out'. Ces réglages ne peuvent être utilisés pendant la lecture en mode SACD stéréo ou son multicanal.

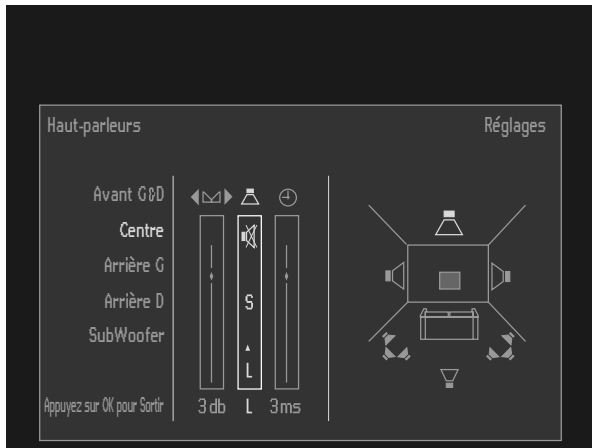

Karaoke

Activez ce réglage (ON) uniquement lors de la lecture d'un disque DVD karaoké multicanal. Les canaux karaoké du disque sont alors mixés afin d'obtenir un son stéréo normal.

Langue

Sélectionnez la langue souhaitée pour le menu, le doublage et les sous-titres.

Langue des menus - Les menus à l'écran peuvent être affichés en huit langues au choix.

Langue de doublage - Le doublage se fera dans la langue de votre choix (et le menu du DVD s'affichera dans cette même langue), pour autant qu'elle soit prévue sur le disque en cours de lecture. Sinon, l'appareil choisira la première langue présente sur le disque. Vous pouvez choisir entre 16 langues de doublage.

Langue des sous-titres - Les sous-titres seront affichés dans la langue de votre choix pour autant qu'elle soit prévue sur le disque en cours de lecture. Sinon, l'appareil choisira la première langue présente sur le disque. Vous pouvez choisir entre 16 langues de sous-titres.

La langue de doublage et des sous-titres peut également être adaptée via la barre de menus à l'écran.

Fonctions

Mode audio (SACD uniquement)

Sélection du mode audio SACD par défaut : stéréo ou multicanal. Le réglage du mode audio peut être modifié pendant la lecture à l'aide de la touche Sound Mode sur le lecteur ou sur la télécommande. Si vous sélectionnez le mode multicanal, assurez-vous que le mode audio est prévu pour la reproduction multicanal.



Contrôle d'accès (DVD/CD-Vidéo CD-Vidéo uniquement)

Le contrôle d'accès englobe les fonctions suivantes : *Verrouillage du disque* - Lorsque le verrouillage du disque est activé, un code à 4 chiffres doit être composé pour pouvoir lire les disques.

Contrôle parental - Lecture conditionnelle des disques DVD comportant des informations sous contrôle parental.

Fenêtre d'état

Informe sur l'état en cours du lecteur et est affichée en même temps que la barre de menus. En mode arrêt, elle s'affiche avec la 'zone de réaction provisoire' de l'écran par défaut (reportez-vous au chapitre 'Informations relatives à la fonction de réglage à l'écran'). Par défaut, l'affichage de cette fenêtre est activé (ON) ; pour le désactiver, sélectionnez OFF.

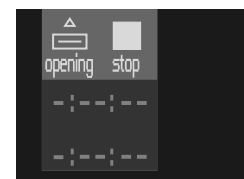

Veille faible consommation

Lorsque cette option est activée (ON), le lecteur commute en mode de veille faible consommation lorsque l'on appuie sur la touche de veille (sur la télécommande). Dans ce mode, il n'est pas possible d'utiliser la fiche péritelévision AUX-I/O. Tout appareil externe connecté à cette prise est ignoré.

Commande de lecture PBC

Cette fonction vous permet de neutraliser ou d'activer le menu PBC (Commande de lecture) de disques CD-Vidéo. Reportez-vous à "Fonctions spéciales CD-Vidéo": Réglages d'usine sur ON.

Informations relatives à l'afficheur

Afficheur

Durée écoulée - pendant la lecture, l'appareil affiche la durée de lecture écoulée.

Durée restante - pendant la lecture, l'appareil affiche la durée de lecture restante.

Le réglage de l'afficheur peut être modifié pendant la lecture à l'aide de la touche **DISPLAY** sur la télécommande.



Luminosité de l'afficheur du lecteur (par le biais de la télécommande)

Cette fonction permet de régler la luminosité de l'afficheur. En appuyant plusieurs fois sur la touche **DIM** de la télécommande, vous avez le choix entre.

Utilisation - Audio (Super Audio CD et CD)

Mise en place d'un disque SACD ou CD audio

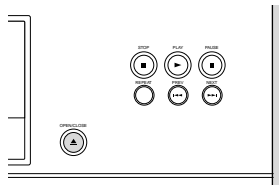

- 1 Appuyez sur **▲ OPEN/CLOSE** en façade du lecteur. Le tiroir de chargement du disque s'ouvre.
- 2 Posez le disque dans le tiroir de chargement, l'étiquette orientée vers le haut. Assurez-vous qu'il est correctement mis en place dans l'évidement prévu.
- 3 Repoussez doucement le tiroir ou appuyez sur la touche **▲ OPEN/CLOSE** pour le refermer.
► **READING** (lecture) apparaît sur l'afficheur du lecteur et dans la fenêtre d'état (si le téléviseur est allumé).

Si un disque SACD est inséré, les différents modes audio disponibles sur le disque seront affichés. Le mode audio en cours apparaît tant sur l'afficheur du lecteur (signalé par une puce) que sur l'écran (pour autant que le téléviseur soit allumé).

Lecture d'un disque SACD ou CD audio



- Appuyez sur **▶ PLAY** pour débiter la lecture.
► Pendant la lecture de disques Super Audio CD et de disques audio, toutes les fonctions peuvent être commandées à l'aide des touches de la télécommande et de celles situées en façade du lecteur.
► Si le téléviseur est allumé, l'écran Super Audio CD ou CD audio apparaît.
► Pendant la lecture, le numéro de la plage en cours et sa durée de lecture écoulée apparaissent sur l'afficheur du lecteur (ainsi que sur l'écran de télévision). Si vous effectuez un réglage par défaut dans le menu Réglages préférentiels, concernant la durée d'affichage (durée totale/durée restante), ce dernier sera affiché pendant la lecture. Vous pouvez sélectionner d'autres indications relatives à la durée avec la touche **DISPLAY** sur la télécommande.
► Pendant la lecture d'un disque SACD, le mode audio sélectionné apparaîtra à l'écran accompagné d'une puce.
► Le nombre de canaux avant et Surround apparaîtront également au début de chaque plage (par exemple 3/2). Si un canal subwoofer est présent, il sera également affiché (+1).



- Si un mode audio par défaut (stéréo/multicanal) est sélectionné dans le menu Réglages préférentiels et que ce mode n'est pas disponible sur le disque inséré, la lecture commencera par le premier mode audio disponible sur le disque.
► La lecture s'arrête à la fin du disque.
- Pour arrêter la lecture à n'importe quel moment, appuyez sur **■ STOP**.
► Le nombre de plages ainsi que la durée de lecture totale apparaîtront sur l'afficheur du lecteur (et sur l'écran de télévision).

Mode audio - lecture de disques SACD

- Appuyez sur **SOUND MODE** sur le lecteur ou sur la télécommande afin de sélectionner le mode audio souhaité :
Stéréo - reproduction en stéréo de disques Super Audio.
Multicanal - reproduction en multicanal de disques Super Audio.
CD - reproduction stéréo de CD courants (appuyez d'abord sur **■ STOP** et ensuite sur **SOUND MODE**).

Les modes audio disponibles sur le disque apparaissent sur l'afficheur. Lorsque vous sélectionnez 'multicanal', assurez-vous que la configuration des enceintes est adaptée à une reproduction multicanal.

Pause

- Appuyez sur **II PAUSE** pendant la lecture.
- pour reprendre la lecture, appuyez sur **▶ PLAY**.

Recherche

- Pour procéder à une recherche vers l'avant ou l'arrière sur le disque à quatre fois la vitesse normale, appuyez sur les touches **◀ REVERSE** ou **▶ FORWARD** pendant la lecture.
► La recherche commence et le son est mis en sourdine.
- Pour passer à huit fois la vitesse normale, réappuyez sur **◀ REVERSE** ou **▶ FORWARD**.
► La recherche est effectuée à huit fois la vitesse normale.
- Pour revenir à quatre fois la vitesse normale, réappuyez sur **◀ REVERSE** ou **▶ FORWARD**.
- Si le téléviseur est sous tension, la vitesse et le sens de recherche apparaissent à l'écran chaque fois que vous appuyez sur **◀ REVERSE** ou **▶ FORWARD**.

- Pour terminer la recherche, appuyez sur ► **PLAY** ou ■ **STOP**.
 - Le son est mis en sourdine lors de la recherche à quatre fois ou huit fois la vitesse normale.

Passage à une autre plage

- Appuyez brièvement sur ► **NEXT** pendant la lecture pour passer à la plage suivante.
- Appuyez brièvement sur ◀ **PREVIOUS** pendant la lecture pour revenir au début de la plage en cours. Réappuyez brièvement sur ◀ **PREVIOUS** pour revenir à la plage précédente.
- Pour passer directement à une plage quelconque, introduisez le numéro de la plage à l'aide des touches chiffrées **0-9**.

Lecture aléatoire

- Appuyez sur **SHUFFLE** pendant la lecture.
 - L'ordre de lecture des plages est modifié.
- Pour revenir à la lecture normale, réappuyez sur **SHUFFLE**.

Répétition de plage/disque

- Pour reprendre la lecture de la plage en cours, appuyez sur **REPEAT**.
 - **REPEAT TRACK** apparaît sur l'afficheur.
- Pour répéter la lecture de la totalité du disque, appuyez une deuxième fois sur **REPEAT**.
 - **REPEAT ALL** apparaît sur l'afficheur.
- Pour quitter ce mode, appuyez une troisième fois sur **REPEAT**.

Répétition A-B

Pour répéter une séquence ou la lire en boucle :

- Appuyez sur **REPEAT A-B** au point de départ choisi.
 - **A** apparaît sur l'afficheur du lecteur.
- Réappuyez sur **REPEAT A-B** au point final choisi.
 - **A-B** apparaît sur l'afficheur et la répétition de la séquence commence.
- Pour sortir de cette séquence, appuyez encore une fois sur **REPEAT A-B**.

Exploration

Pour lire les 10 premières secondes de chaque plage d'un disque.

- Appuyez sur **SCAN**.
- Pour continuer la lecture de la plage choisie, réappuyez sur **SCAN** ou appuyez sur ► **PLAY**.

FTS (sélection de plages préférées) - CD audio uniquement

- La fonction FTS vous permet de stocker vos plages préférées d'un disque spécifique dans la mémoire du lecteur.
- Chaque programme FTS peut comporter 20 plages.
- Chaque fois qu'un programme FTS est lu, il est placé en tête de liste. Dès que la liste est saturée et qu'un nouveau programme est ajouté, le dernier programme de la liste en est retiré.
- Ces programmes peuvent être appelés et lus à n'importe quel moment.
- Pour mémoriser un programme FTS, il faut utiliser la fonction de réglage à l'écran.

Mémorisation d'un programme FTS

- 1 Insérez un disque et passez en mode arrêt.

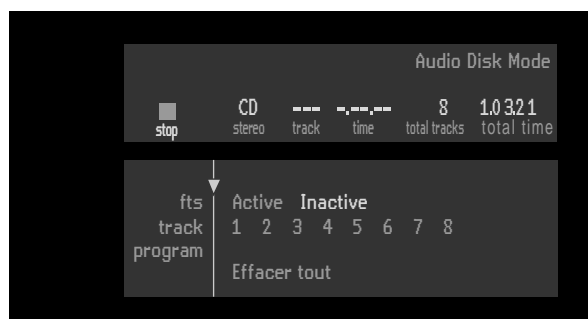

- 2 Servez-vous de la touche ▼ (curseur vers le bas) pour accéder à la liste des plages disponibles.
- 3 Sélectionnez des plages dans la liste avec les touches ◀ et ▶ (curseur gauche/droite). Pour accéder directement à n'importe quelle plage, composez son numéro à l'aide des touches chiffrées **0-9**.
- 4 Mémorisez chaque plage en appuyant sur **OK**.
 - Les numéros sont ajoutés à la liste des plages sélectionnées.
 - Le nombre de plages ainsi que la durée de lecture du programme apparaissent sur l'afficheur du lecteur et à l'écran.

Lorsque votre programme FTS est complet, appuyez sur ► **PLAY** pour débuter la lecture : le programme FTS est automatiquement mémorisé.

- Appuyez sur **FTS** ou servez-vous des touches ◀ ► (curseur gauche/droite) pour activer ou désactiver la fonction FTS.

Effacement d'une plage du programme FTS

- 1 Accédez à la liste des plages sélectionnées à l'aide de la touche ▼ (curseur vers le bas).
- 2 Sélectionnez le numéro de plage à effacer avec les touches ◀ et ▶ (curseur gauche/droite).
Pour accéder directement à une plage quelconque, introduisez le numéro de la plage à l'aide des touches chiffrées **0-9**.
- 3 Appuyez sur **OK**.
 - ▶ Le numéro de plage est effacé de la liste des plages sélectionnées.

Effacement de la totalité du programme

- Sélectionnez **Effacer Tout** avec la touche ▼ (curseur vers le bas) et appuyez ensuite sur **OK**.
 - ▶ La totalité du programme FTS est effacée pour ce disque spécifique.





Utilisation - Vidéo (DVD et CD-Vidéo)

Contrôle d'accès : verrouillage du disque (DVD et CD-Vidéo)

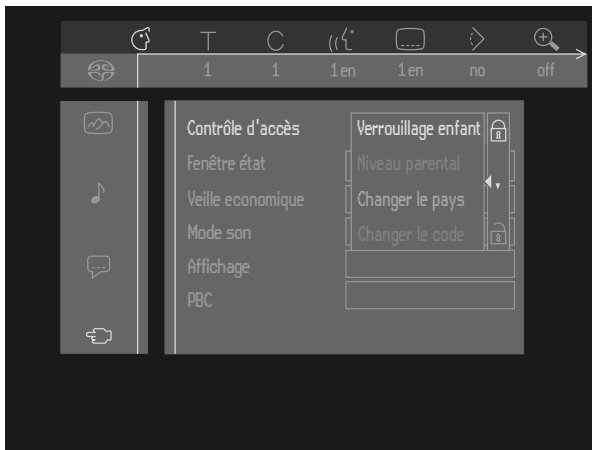
Activation/désactivation du verrouillage du disque

- 1 En mode arrêt, sélectionnez **Contrôle d'accès** dans le menu Fonctions s à l'aide des touches ▼/▲ (bas/haut) et appuyez sur ► (curseur vers la droite).
- 2 Composez un code secret à 4 chiffres de votre choix.
- 3 Entrez ce code une seconde fois.
- 4 Déplacez le curseur sur **Verrouillage enfants** à l'aide des touches ▼/▲ (bas/haut).



- 5 Déplacez le curseur sur  /  avec la touche u (curseur vers la droite).
- 6 Sélectionnez  avec les touches ▼/▲ (bas/haut).
- 7 Appuyez sur **OK** ou sur ◀ (curseur vers la gauche) pour confirmer et réappuyez sur ◀ (curseur vers la gauche) pour sortir du menu.
 - À partir de ce moment, les disques non autorisés ne seront pas lus, à moins que le code à 4 chiffres ne soit composé.
- 8 Sélectionnez  pour désactiver le verrouillage du disque.

Remarque : Il est nécessaire de reconformer le code secret à 4 chiffres lorsque :

- le code est composé pour la première fois (voir ci-dessus) ;
- le code est modifié (reportez-vous au paragraphe 'Modification du code à 4 chiffres') ;
- le code est supprimé (reportez-vous au paragraphe 'Modification du code à 4 chiffres') ;
- les deux fonctions de verrouillage du disque et de contrôle parental sont désactivées et le code est demandé.

Autorisation des disques

- Insérez le disque. Reportez-vous à la section 'Mise en place des disques'.
 - La boîte de dialogue 'verrouillage disque' apparaît. L'appareil vous demande d'entrer votre code secret pour 'Lecture unique' ou 'Lecture toujours autorisée'. Si vous sélectionnez 'Lecture unique', le disque pourra être lu tant qu'il n'est pas retiré du lecteur et que ce dernier reste sous tension (ON). Si vous sélectionnez 'Lecture toujours autorisée', la lecture du disque sera classée 'tous publics' (donc autorisée) et le disque pourra être lu même si la fonction de verrouillage du disque est activée.

Remarques : La mémoire du lecteur permet de stocker une liste de 80 titres autorisés ('Tous publics'). Un disque est intégré à la liste lorsque l'option 'Lecture toujours autorisée' est sélectionnée dans la boîte de dialogue 'Protection enfants'.

Chaque fois qu'un disque tous publics est lu, il est placé en tête de liste. Dès que la liste est saturée et qu'un nouveau disque est ajouté, le dernier disque de la liste en est retiré.

Les disques DVD double face peuvent comporter un code d'identification différent pour chaque face. Pour pouvoir considérer le disque comme 'tous publics', il faut en autoriser chaque face.

Les disques CD-Vidéo en plusieurs volumes peuvent comporter un code d'identification différent pour chaque volume. Pour considérer l'ensemble comme 'tous publics', il faut autoriser chaque volume.

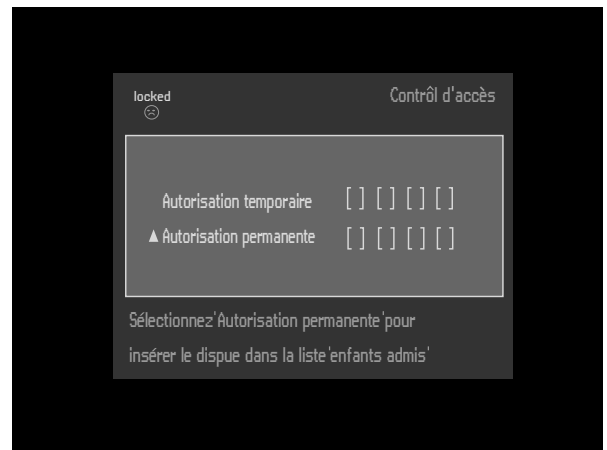

Suppression de l'autorisation des disques

- Insérez le disque. Reportez-vous à la section "Mise en place des disques".
 - La lecture commence automatiquement.
- Appuyez sur **STOP** pendant que l'icône ☺ est affichée.
 - L'icône ☹ s'affiche et l'autorisation du disque est supprimée.

Contrôle de l'accès : contrôle parental (DVD-Vidéo uniquement)

Les films sur disques DVD peuvent présenter des scènes non adaptées aux enfants. C'est la raison pour laquelle ces disques peuvent comporter des informations de type "Contrôle parental" concernant la totalité du disque ou certaines scènes seulement. Ces scènes sont classées de 1 à 8 et des scènes de substitution, plus appropriées, sont prévues sur le disque. Le classement dépend du pays. La fonction "Contrôle parental" vous permet d'empêcher vos enfants de voir certains films ou de leur montrer des films avec des scènes de substitution.

Activation/Désactivation du contrôle parental

- 1 En mode arrêt, sélectionnez **Contrôle d'accès** dans le menu Fonction à l'aide des touches ▼/▲ (bas/haut) et appuyez sur ► (curseur vers la droite).



- 2 Composez votre code secret à 4 chiffres. Si nécessaire, réintroduisez ce code.
- 3 Déplacez le curseur sur **Niveau parental** à l'aide des touches ▼/▲ (bas/haut).
- 4 Déplacez le curseur sur la barre de Réglage du niveau avec la touche ► (curseur vers la droite).
- 5 Utilisez ensuite les touches ▼/▲ (bas/haut) ou les touches chiffrées 0-9 de la télécommande pour sélectionner le classement allant de 1 à 8 pour le disque inséré.

Degré 0 ('-' s'affiche) :

Le contrôle parental n'est pas activé. Le disque sera lu dans sa totalité.

Degrés 1 (tous publics) à 8 (adultes seulement) :

Le disque comporte des scènes non adaptées aux enfants. Si vous choisissez un degré déterminé pour le disque, toutes les scènes dotées du même degré ou d'un degré inférieur seront lues. Les scènes dotées d'un degré supérieur ne seront pas lues, à moins que des scènes de substitution ne soient prévues sur le disque. La scène de substitution doit avoir le même degré, ou un degré inférieur. Si l'appareil ne trouve aucune scène de substitution, il interrompt la lecture et demande de composer le code à 4 chiffres.

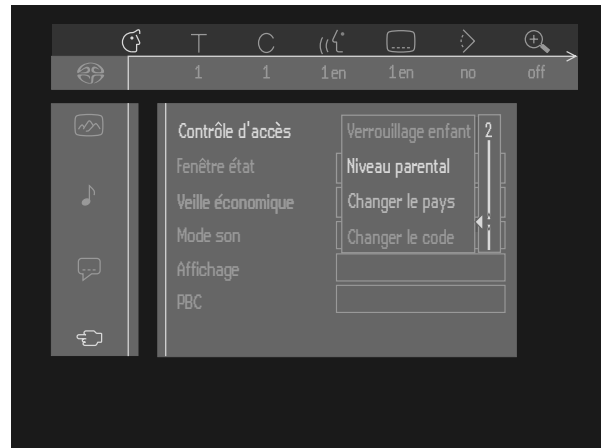

- 6 Appuyez sur **OK** ou sur ◀ (curseur vers la gauche) pour confirmer et réappuyez sur ◀ (curseur vers la gauche) pour quitter le menu.

Pays

- 1 En mode arrêt, sélectionnez **Contrôle d'accès** dans le menu Fonctions à l'aide des touches ▼/▲ (bas/haut) et appuyez sur ► (curseur vers la droite).
- 2 Composez votre code à 4 chiffres.
- 3 Déplacez le curseur sur **Changer le pays** avec la touche ▼ (bas).
- 4 Appuyez sur la touche ► (droite).
- 5 Sélectionnez un pays avec les touches ▼/▲ (curseur vers le bas/haut).
- 6 Appuyez sur **OK** ou sur ◀ (curseur vers la gauche) pour confirmer, puis réappuyez sur t (curseur vers la gauche) pour quitter le menu.

Modification du code à 4 chiffres

- 1 En mode arrêt, sélectionnez **Contrôle d'accès** dans le menu Fonctions à l'aide des touches ▼/▲ (bas/haut) et appuyez sur ► (curseur vers la droite).
- 2 Composez l'ancien code.
- 3 Déplacez le curseur sur **Changer le code** avec la touche ▼ (bas).
- 4 Appuyez sur la touche ► (droite).
- 5 Composez le nouveau code secret à 4 chiffres.
- 6 Retapez ce code et reconfirmez avec **OK**.
- 7 Appuyez sur ◀ (curseur vers la gauche) pour quitter le menu.

*Remarque : Si vous avez oublié votre code, appuyez quatre fois sur ■ **STOP** dans la boîte de dialogue concernant le code secret dans le Contrôle d'accès et quittez ensuite le menu avec **OK**. Le contrôle de l'accès est alors désactivé. Vous pouvez ensuite introduire un nouveau code (en le tapant deux fois) comme indiqué plus haut.*

Mise en place de disques DVD ou CD-Vidéo

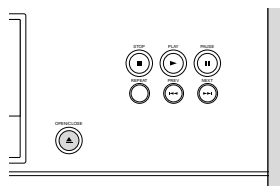

- 1 Appuyez sur la touche ▲ **OPEN/CLOSE** en façade du lecteur. Le tiroir de chargement du disque s'ouvre.
- 2 Posez le disque dans le tiroir de chargement, l'étiquette orientée vers le haut (même s'il s'agit d'un disque DVD double face). Assurez-vous qu'il est correctement mis en place dans l'évidement prévu.
- 3 Repoussez doucement le tiroir ou appuyez sur la touche ▲ **OPEN/CLOSE** pour le refermer.
 - **READING** (lecture) apparaît dans la fenêtre d'état et sur l'afficheur du lecteur. La lecture commence automatiquement.

Remarque : Si un disque DVD est inséré et que l'option de verrouillage est activée, alors que le disque ne figure pas dans la liste "Tous publics" (c'est-à-dire qu'il n'est pas autorisé), il faudra composer le code secret et/ou autoriser le disque (voir la section "Contrôle de l'accès").

Lecture d'un disque DVD-vidéo



Lecture d'un titre

- Une fois le disque introduit et le tiroir refermé, la lecture commence automatiquement. La fenêtre d'état et l'afficheur du lecteur indiquent le type de disque mis en place, ainsi que des informations sur son contenu et sa durée de lecture. Vous pouvez être invité à sélectionner une rubrique dans un menu. Si les sélections sont numérotées, appuyez sur les touches chiffrées correspondantes **0-9** ; sinon, utilisez les touches ▼/▲, ◀▶ (bas/haut/gauche/droite) pour mettre votre sélection en surbrillance, puis appuyez sur **OK**.
- Le titre en cours de lecture ainsi que le numéro du chapitre apparaissent dans la barre de menus et sur l'afficheur du lecteur. La durée de lecture écoulée apparaît également dans la fenêtre d'état et sur l'afficheur du lecteur.
- Au début de chaque titre, le nombre de canaux avant et Surround sera affiché (par exemple 3/2). Si un canal subwoofer est présent, il apparaîtra également (+1).

- Si pendant la lecture le format audio (MPEG 2, Dolby Digital, etc.) d'un titre change, cela apparaîtra sur l'afficheur.

- Si nécessaire, vous pouvez utiliser la touche **SOUND MODE** pour sélectionner la reproduction stéréo, Dolby Surround, son 3D ou multicanal. Il se peut que la lecture soit interrompue à la fin du titre et que l'appareil revienne au menu.
- Vous pouvez à tout moment mettre fin à la lecture en appuyant sur la touche ■ **STOP**.
 - L'écran par défaut apparaît et donne des informations sur l'état actuel du lecteur.
- Vous pouvez reprendre la lecture à l'endroit où vous l'avez arrêtée en appuyant sur la touche ▶ **RESUME**.
 - La fonction de reprise de la lecture s'applique non seulement au disque en place dans le lecteur, mais également aux quatre derniers disques lus. Il suffit de remettre le disque en place et d'appuyer sur la touche ▶ **PLAY** ; lorsque vous voyez l'icône de reprise e à l'écran, réappuyez sur la touche ▶ **PLAY**.

Remarque : Les films DVD étant en général mis en vente à différents moments dans les diverses régions du monde, tous les lecteurs sont dotés d'un code de zone géographique et les disques peuvent avoir un code régional en option. Si vous insérez un disque doté d'un code de région différent de celui de votre lecteur, vous verrez apparaître sur l'écran un message concernant le code de région. Le disque ne pourra pas être lu et vous devrez le retirer du lecteur.

Lecture d'un disque CD-Vidéo



Lecture d'un disque

- Une fois le disque introduit et le tiroir refermé, la lecture commence automatiquement. La fenêtre d'état et l'afficheur du lecteur indiquent le type de disque mis en place, ainsi que des informations sur son contenu et sa durée de lecture.
- Vous pouvez être invité à sélectionner une rubrique dans un menu. Si les sélections sont numérotées, appuyez sur les touches chiffrées correspondantes **0-9**.
- Le numéro de la plage en cours de lecture apparaît dans la barre de menus et sur l'afficheur du lecteur. La durée de lecture écoulée apparaît également dans la fenêtre d'état et sur l'afficheur du lecteur.
- Si nécessaire, vous pouvez utiliser la touche **SOUND MODE** pour sélectionner la reproduction stéréo, Dolby Surround ou 3D.
- Vous pouvez à tout moment mettre fin à la lecture en appuyant sur la touche ■ **STOP**.
 - L'écran par défaut apparaît.

- Vous pouvez reprendre la lecture à l'endroit où vous l'avez arrêtée en appuyant sur la touche **▶ RESUME**. La fonction de reprise de la lecture s'applique non seulement au disque en place dans le lecteur, mais également aux quatre derniers disques lus. Il suffit de remettre le disque en place et d'appuyer sur la touche **▶ PLAY** ; lorsque vous voyez l'icône de reprise **▶** à l'écran, réappuyez sur la touche **▶ PLAY**.

Fonctions générales

Remarque : Sauf indication contraire, toutes les opérations décrites sont effectuées depuis la télécommande. Un certain nombre d'opérations peut également être effectué par le biais de la barre de menus à l'écran (voir 'Utilisation de la barre de menus').

Passage à un autre titre ou à une autre plage

Lorsqu'un disque comporte plus d'un titre ou d'une plage (ce que vous pouvez voir tant dans la barre de menus que sur l'afficheur du lecteur), vous pouvez passer d'un titre à l'autre comme suit :

- Appuyez sur **T** (titre), puis appuyez brièvement sur **▶ NEXT** pendant la lecture pour passer au titre suivant ou à la plage suivante.
- Appuyez sur **T** (titre), puis appuyez brièvement sur **◀ PREVIOUS** pendant la lecture pour revenir au début du titre ou de la plage en cours. Pour revenir au titre précédent ou à la plage précédente, appuyez deux fois brièvement sur **◀ PREVIOUS**.
- Pour accéder directement à un titre ou une plage, sélectionnez **T** (titre), puis composez le numéro du titre ou de la plage à l'aide des touches chiffrées **0-9**.

Remarque : Si ce numéro comporte plusieurs chiffres, composez-le en enchaînant rapidement les pressions sur les touches correspondantes.

Passage à un autre chapitre/index

Lorsque le titre d'un disque comporte plus d'un chapitre ou qu'une plage contient plus d'un index (ce que vous pouvez voir dans la barre de menus), vous pouvez vous déplacer d'un chapitre/index à l'autre de la façon suivante :

- Appuyez brièvement sur **▶ NEXT** pendant la lecture pour sélectionner le chapitre/index suivant.
- Appuyez brièvement sur **◀ PREVIOUS** pendant la lecture pour revenir au début du chapitre/de l'index en cours. Pour revenir au chapitre/à l'index précédent, appuyez deux fois brièvement sur **◀ PREVIOUS**.
- Pour passer directement à n'importe quel chapitre ou index, sélectionnez **C** (chapitre), puis composez le numéro du chapitre ou de l'index à l'aide des touches chiffrées **0-9**.

Remarque : Si ce numéro comporte plusieurs chiffres, composez-le en enchaînant rapidement les pressions sur les touches correspondantes.

Ralenti

- Sélectionnez **⏪** (ralenti) dans la barre de menus.
- Servez-vous de la touche **▼** (bas) pour entrer dans le menu correspondant.
 - ▶ Le lecteur commute à présent en mode Pause.
- Servez-vous des touches **◀ ▶** (gauche/droite) pour sélectionner la vitesse voulue : -1, -1/2, -1/4 ou -1/8 (en arrière) ; 1/8, 1/4, 1/2 ou 1 (en avant).
- Sélectionnez **1** pour rétablir la vitesse normale de lecture.
- Si vous appuyez sur **II PAUSE**, la vitesse est définie à 0.
- Pour quitter le mode ralenti, appuyez sur **▶ PLAY** et ensuite sur **▲** (curseur vers le haut).

Vous pouvez également sélectionner les vitesses du ralenti avec la touche **▶** de la télécommande.

Arrêt sur image et image par image

- Sélectionnez **⏸** (image par image) dans la barre de menus.
- Servez-vous de la touche **▼** (bas) pour entrer dans le menu correspondant.
 - ▶ Le lecteur commute à présent en mode Pause.
- Servez-vous des touches **◀ ▶** (gauche/droite) pour sélectionner l'image précédente ou suivante.
- Pour quitter le mode image par image, appuyez sur **▶ PLAY**.

Vous pouvez également passer aux images suivantes en appuyant plusieurs fois sur la touche **II PAUSE** de la télécommande.

Recherche

- Sélectionnez **⏮** (Accélééré) dans la barre de menus.
- Servez-vous de la touche **▼** (bas) pour entrer dans le menu correspondant.
- Servez-vous des touches **◀ ▶** (gauche/droite) pour sélectionner la vitesse voulue : - 32, - 8 ou - 4 (en arrière) ; 4, 8 ou 32 (en avant).
- Sélectionnez **1** pour rétablir la vitesse normale de lecture.
- Pour quitter le mode accéléré, appuyez sur **▶ PLAY** et ensuite sur **▲** (curseur vers le haut).

Pour procéder à la recherche en avant ou en arrière à différentes vitesses, vous pouvez également utiliser la touche **◀◀** ou **▶▶**.

Répétition

Disques DVD-Vidéo - répétition du chapitre/titre/disque

- Pour reprendre la lecture du chapitre en cours, appuyez sur la touche **REPEAT**.
 - **REPEAT CHAPTER** apparaît sur l'afficheur du lecteur.
- Pour répéter le titre en cours de lecture, appuyez une deuxième fois sur **REPEAT**.
 - **REPEAT TITLE** apparaît sur l'afficheur.
- Pour répéter la lecture de la totalité du disque, appuyez une troisième fois sur **REPEAT**.
 - **REPEAT ALL** apparaît sur l'afficheur.
- Pour quitter le mode de répétition, appuyez une quatrième fois sur **REPEAT**.

CD-Vidéo - Répétition de la plage/du disque

- Pour reprendre la lecture de la plage en cours, appuyez sur **REPEAT**.
 - **REPEAT TRACK** apparaît sur l'afficheur du lecteur.
- Pour répéter la totalité du disque, appuyez une deuxième fois sur **REPEAT**.
 - **REPEAT ALL** apparaît sur l'afficheur et sur l'écran.
- Pour quitter le mode de répétition, appuyez une troisième fois sur **REPEAT**.

Répétition A-B

Pour répéter une séquence d'un titre ou la lire en boucle :

- Appuyez sur **REPEAT A-B** au point de départ choisi.
 - **A** apparaît sur l'écran.
- Réappuyez sur **REPEAT A-B** au point final choisi.
 - **A-B repeat** apparaît sur l'afficheur et la répétition de la séquence commence.
- Pour sortir de cette séquence, appuyez sur **REPEAT A-B**.

Exploration

Pour lire les 10 premières secondes de chaque chapitre d'un disque :

- Appuyez sur **SCAN**.
- Pour continuer la lecture du chapitre choisi, réappuyez sur **SCAN** ou appuyez sur ► **PLAY**.

Lecture aléatoire

Disques DVD-Vidéo

Pour lire en ordre aléatoire les différents chapitres d'un titre (pour autant qu'il en comporte plusieurs) :

- Appuyez sur **SHUFFLE** pendant la lecture.
 - L'icône shuffle apparaît sur l'écran pendant environ 2 secondes.
- Pour revenir à la lecture normale, réappuyez sur **SHUFFLE**.

CD-Vidéo

Pour lire en ordre aléatoire les différentes plages d'un disque (pour autant qu'il en comporte plusieurs) :

- Appuyez sur **SHUFFLE** pendant la lecture.
 - L'icône Shuffle apparaît sur l'écran pendant environ 2 secondes.
- Pour revenir à la lecture normale, réappuyez sur **SHUFFLE**.

Recherche par l'heure















La fonction de recherche par l'heure vous permet de commencer la lecture du disque à n'importe quel moment.

- Sélectionnez  (recherche par l'heure) dans la barre de menus.
- Appuyez sur ▼ (curseur vers le bas).
 - Le lecteur commute à présent en mode pause.
 - Une boîte d'édition de l'heure apparaît sur l'écran et indique la durée de lecture écoulée du disque en cours.
- Utilisez les touches chiffrées **0-9** pour composer l'heure de début souhaitée. Introduisez dans cette boîte les heures, les minutes et les secondes de la gauche vers la droite.
 - Chaque fois qu'un élément est introduit, l'élément suivant est mis en surbrillance.
- Appuyez sur **OK** pour confirmer l'heure de début.
 - La boîte d'édition de l'heure disparaît et la lecture débute à l'heure sélectionnée.



Zoom

La fonction de zoom permet d'agrandir l'image vidéo et de faire un panoramique sur l'image agrandie.

- Sélectionnez  (Zoom) dans la barre de menus.
- Appuyez   (curseur vers le bas/vers le haut) pour activer la fonction de zoom et sélectionnez le coefficient de zoom souhaité : 1.33, 2 ou 4.
 - Le lecteur commute en mode pause.
 - Le coefficient choisi s'affiche au-dessous de l'icône de zoom  dans la barre de menus et le message **OK pour Déplacer** (Appuyez sur **OK** pour le panoramique) apparaît sous la barre de menus.
 - L' image s'adapte selon le coefficient choisi.
- Appuyez sur **OK** pour confirmer la sélection.
 - Les icônes de panoramique s'affichent :     et **OK**.
- Utilisez les touches     (haut/bas/gauche/droite) pour le panoramique sur tout l'écran.
- Si vous appuyez sur **OK**, seul le gros plan sera affiché à l'écran.
- Si vous souhaitez effectuer un zoom à n'importe quel moment, appuyez sur  (Zoom) et sélectionnez le coefficient de zoom souhaité, comme décrit ci-dessus.
- Pour quitter le mode zoom, appuyez sur  **PLAY**.
 - La lecture reprend.

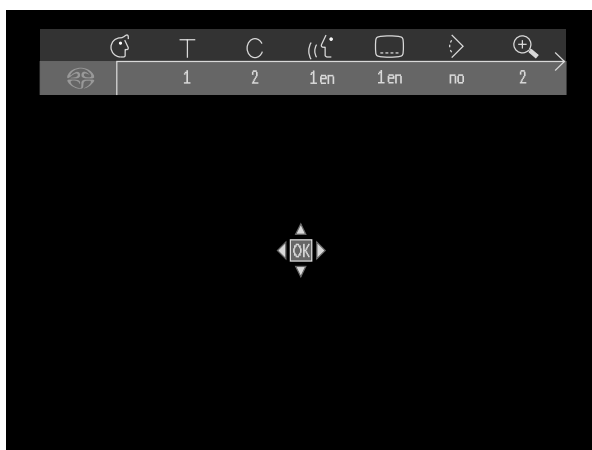
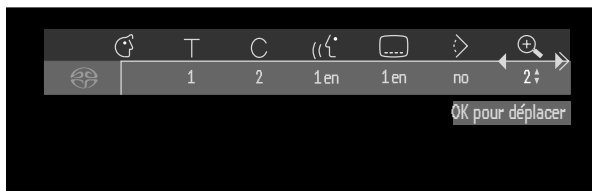



Fonction FTS-Vidéo

- La fonction FTS-Vidéo permet de stocker dans la mémoire du lecteur vos titres et chapitres préférés (DVD) ainsi que vos plages et index préférés (CD-Vidéo) pour un disque spécifique.
- Chaque programme FTS peut contenir 20 entrées (titres, chapitres).
- Chaque fois qu'un programme FTS est lu, il est placé en tête de liste. Dès que la liste est saturée et qu'un nouveau programme est ajouté, le dernier programme de la liste en est retiré.
- Ces programmes peuvent être appelés et lus à n'importe quel moment.



Mémorisation d'un programme FTS-Vidéo

- En mode arrêt, sélectionnez FTS Video dans la barre de menus.
- Appuyez sur  (curseur vers le bas) pour ouvrir le menu.
 - Le menu correspondant s'affiche.

Mémorisation de titres/plages

- Appuyez sur  (curseur vers le bas) pour sélectionner **titre**.
- Sélectionnez le titre souhaité à l'aide de  et  (curseurs vers la gauche/vers la droite).
- Appuyez sur **OK** si vous souhaitez mémoriser la totalité du titre.
 - Le numéro du titre est ajouté à la liste des sélections.

Mémorisation de chapitres

- Appuyez sur  (curseur vers le bas) dès que vous avez atteint le numéro du titre souhaité.
 - Ce numéro est repéré et la partie en surbrillance se porte sur le premier numéro de chapitre disponible pour ce titre.
- Sélectionnez le numéro de chapitre souhaité à l'aide de  et  (curseur vers la gauche/vers la droite).
- Appuyez sur **OK** pour confirmer la sélection.
 - Ce choix de titre/chapitre est ajouté à la liste des sélections.
- Appuyez sur **OK** ou **MENU SYSTEM** pour quitter le menu de la fonction FTS-Vidéo.

Effacement d'un titre ou d'une plage dans un programme FTS-Vidéo

- En mode arrêt, sélectionnez FTS-Vidéo dans la barre de menus.
- Sélectionnez **programme** à l'aide de ▼ (curseur vers le bas).
- Sélectionnez le numéro souhaité à l'aide de ◀ et ▶ (curseurs vers la gauche/vers la droite).
- Appuyez sur **OK** pour effacer la sélection.
- Appuyez sur ▲ (curseur vers le haut) ou **MENU SYSTEM** pour quitter le menu de la fonction FTS-Vidéo.

Effacement de toutes les sélections

- En mode arrêt, sélectionnez FTS-Vidéo dans la barre de menus.
- Servez-vous de ▼ (curseur vers le bas) pour sélectionner **Effacer tout**.
- Appuyez sur **OK**.
▶ Toutes les sélections sont à présent effacées.
- Appuyez sur ▲ (curseur vers le haut) ou **MENU SYSTEM** pour quitter le menu de la fonction FTS-Vidéo.

Activation/désactivation de la fonction FTS-Vidéo

- Sélectionnez FTS-Vidéo dans la barre de menus et appuyez sur ▼ (curseur vers le bas).
▶ Le menu de la fonction FTS-Vidéo s'affiche.
- Appuyez sur ◀ et ▶ (curseurs vers la gauche/vers la droite) pour activer (**Active**) ou désactiver (**Inactive**) la fonction.
- Appuyez sur ▲ (curseur vers le haut) ou **MENU SYSTEM** pour quitter le menu de la fonction FTS-Vidéo.

Vous pouvez également activer ou désactiver cette fonction FTS-Vidéo au moyen de la touche **FTS** de la télécommande.

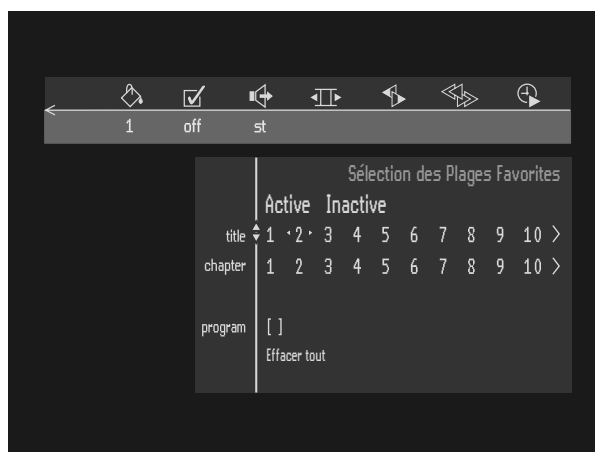

Fonctions spéciales des disques DVD

Vérification du contenu des disques DVD-Vidéo : Menus

Il est possible d'inclure sur le disque des menus de sélection pour les titres et les chapitres. La fonction de menu du DVD vous permet d'effectuer des choix à partir de ces menus. Appuyez sur la touche chiffrée appropriée ou utilisez les touches ▼, ▲, ►, ◀ (bas/haut/droite/gauche) pour mettre votre sélection en surbrillance et appuyez sur **OK**.

Menus des titres

- Appuyez sur **DISC MENU**.
 - Si le titre en cours est doté d'un menu, ce dernier apparaît à l'écran. Dans le cas contraire, le menu du disque est affiché.
- Le menu peut mentionner les angles de caméra, les langues de doublage et de sous-titres, ainsi que les chapitres du titre concerné.
- Pour quitter le menu du titre, réappuyez sur **DISC MENU**.

Menu du disque

- Appuyez sur **T**, puis sur **DISC MENU**.
 - Le menu du disque s'affiche.
- Pour quitter le menu du disque, réappuyez sur **DISC MENU**.

Angle de caméra





Si le disque comporte des séquences enregistrées à partir d'angles de caméra différents, l'icône  apparaît et propose le nombre d'angles disponibles, ainsi que

l'angle actuellement présenté. Vous pouvez alors, si vous le désirez, changer l'angle de la caméra.

- Utilisez les touches ▼ et ▲ (vers le bas/vers le haut) pour sélectionner l'angle souhaité dans l'icône des angles.
- Pour choisir directement l'angle voulu, entrez le chiffre correspondant au moyen des touches chiffrées **0-9**.
 - Après un court instant, la lecture se poursuit sous l'angle choisi. L'icône reste affichée tant que les différentes possibilités n'ont pas été épuisées.

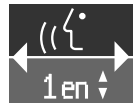

Modification de la langue de doublage

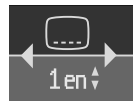

- Sélectionnez  (langue de doublage) dans la barre de menus.
- Appuyez plusieurs fois sur  ou ▼ ▲ (curseurs vers le bas/vers le haut) afin de passer en revue les différentes langues.
- Vous pouvez obtenir directement la langue voulue en saisissant le numéro correspondant au moyen du pavé numérique **0-9**.

Langue des sous-titres



- Sélectionnez  (langue des sous-titres) dans la barre de menus.
- Appuyez plusieurs fois sur  ou ▼ ▲ (curseurs vers le bas/vers le haut) pour passer en revue les différentes langues.
- Vous pouvez obtenir directement la langue voulue en saisissant le numéro correspondant au moyen du pavé numérique **0-9**.

Fonctions spéciales des disques CD-Vidéo

Commande de lecture (PBC)

- Insérez un CD Vidéo avec fonction PBC et appuyez sur ► **PLAY**.
 - Le menu PBC apparaît sur l'écran du téléviseur.
- Parcourez le menu avec les touches indiquées sur l'écran du téléviseur jusqu'à ce que la lecture de votre passage choisi débute. Si un menu PBC comprend une liste de titres, vous pouvez sélectionner un titre directement.
- Faites votre choix à l'aide des touches chiffrées **0-9**.
- Appuyez sur **RETURN** pour revenir au menu précédent.

Autres possibilités

Commutateur filtre

Tous les amplificateurs/récepteurs et enceintes ne sont pas forcément en mesure de traiter la réponse en fréquence étendue des SACD. Votre lecteur de SACD est équipé à l'arrière d'un filtre commutable. Le réglage en usine prévu pour ce filtre est 40 KHz, valeur sûre pour toutes les chaînes. Si votre chaîne est à même de traiter la totalité de la gamme de fréquence des SACD (vérifiez ce point dans le mode d'emploi ou, en cas de doute, prenez contact avec le revendeur), effectuez les opérations suivantes :

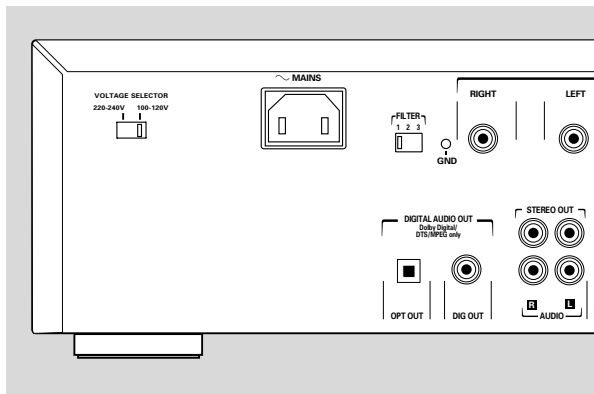

Réglez le commutateur sur le signal de sortie requis.

Position 1 : 40 kHz - le signal de sortie de toutes les enceintes est réglé sur 40 kHz.

Position 2 : 50 kHz AVANT/40 kHz AUTRES - le signal de sortie des enceintes avant est réglé sur 50 kHz ; le signal de sortie de toutes les autres enceintes est réglé sur 40 kHz.

Position 3 : 50 kHz - le signal de sortie de toutes les enceintes est réglé sur 50 kHz.

Mise en garde : Si vous n'êtes pas sûr(e) que votre chaîne peut traiter les signaux d'entrée audio jusqu'à 50 kHz, ne modifiez surtout pas le signal de sortie car vous pourriez endommager les enceintes ou l'amplificateur/récepteur.

Mise à la terre du système

Si votre chaîne est composée de nombreux éléments, il se peut que des bruits parasites se produisent de temps en temps (hurlements d'amplificateur, par exemple). Ces problèmes peuvent être résolus en mettant le système à la terre.

- 1 Dévissez en partie le connecteur de mise à la terre GND, connectez un fil de mise à la terre à ce dernier et revissez-le.

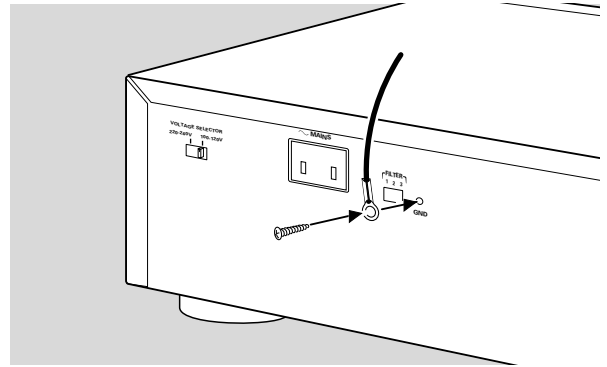

- 2 Connectez le fil de mise à la terre au connecteur de terre de l'élément suivant de la chaîne.
- 3 Si les autres éléments de la chaîne sont également dotés d'un connecteur de mise à la terre, mettez-les à la terre de la même manière.

Avant de faire appel au service après-vente

En cas de difficultés d'utilisation du lecteur de SACD, veuillez tout d'abord consulter cette liste de points à vérifier. Il se peut qu'une chose simple vous ait échappé. N'essayez en aucun cas de réparer vous-même le système car vous perdriez vos droits en matière de garantie.

Recherchez le(s) symptôme(s) spécifique(s), puis effectuez uniquement les opérations énumérées ci-dessous pour y remédier.

Symptôme

Remède

Pas d'alimentation

Vérifiez que les deux fiches du câble d'alimentation sont connectées correctement.
Vérifiez qu'il y a bien du courant à la prise secteur en y branchant un autre appareil.

Pas de son

Vérifiez les branchements audio.
Si vous utilisez un amplificateur HiFi, essayez une autre source sonore.
Les CD au son DTS ne peuvent être lus sur le lecteur de SACD 1000.

Son déformé de l'amplificateur HiFi

Vérifiez que les branchements audio ne sont pas effectués sur l'entrée phono de l'amplificateur.

Le disque ne peut être lu.

Assurez-vous que l'étiquette du disque est orientée vers le haut.
Nettoyez le disque.
Vérifiez si le disque est défectueux en essayant avec un autre disque.

Pas d'image

Vérifiez que le téléviseur est bien sous tension.
Contrôlez le branchement vidéo.

Image déformée

Vérifiez que le disque ne comporte pas de traces de doigts et nettoyez-le avec un chiffon doux en partant du centre vers la périphérie.
Parfois, une légère distorsion de l'image peut se produire. Il ne s'agit pas d'un dysfonctionnement.

Image complètement déformée dans le menu du lecteur

Le réglage NTSC/PAL est peut-être erroné. Appuyez simultanément sur les touches **■ STOP** et **▶▶| NEXT** tout en mettant le lecteur sous tension.

Absence de couleurs dans le menu du lecteur

Le réglage NTSC/PAL est peut-être erroné. Appuyez simultanément sur les touches **■ STOP** et **▶▶| NEXT** tout en mettant le lecteur sous tension.

Pas de retour à l'écran d'accueil après le retrait du disque

Réinitialisez en mettant le lecteur hors tension, puis à nouveau sous tension.
Vérifiez si le programme nécessite l'insertion d'un autre disque.

Le lecteur ne réagit pas à la télécommande.

Orientez la télécommande directement vers le capteur situé en façade du lecteur. Évitez tout obstacle pouvant interférer avec le trajet du signal.
Vérifiez ou remplacez les piles.
Vérifiez le réglage du code. Reportez-vous au paragraphe "Codes de télécommande".

Image déformée ou noir et blanc avec disque DVD ou CD-Vidéo

Utilisez uniquement des disques adaptés au système TV de votre téléviseur (PAL/NTSC).

Absence de son par la sortie numérique

Vérifiez les branchements numériques.
Vérifiez dans le menu des réglages que la sortie numérique est activée.
Vérifiez que le format audio de la langue de doublage sélectionnée correspond aux possibilités de votre récepteur.

Les touches ne fonctionnent pas.

Réinitialisez en mettant le lecteur hors tension (OFF) puis de nouveau sous tension (ON).

Déclics audibles à l'intérieur du lecteur

En cours de fonctionnement, il se peut que les relais du lecteur commutent, ce qui provoque un déclic audible. Il ne s'agit pas d'un mauvais fonctionnement.

Le lecteur ne répond pas à toutes les commandes pendant la lecture.

Ces commandes ne sont pas autorisées par le disque. Consultez les instructions du disque.

Bruits parasites (comparables aux hurlements de haut-parleur) pendant la lecture

Mettez le système à la terre. Reportez-vous au paragraphe 'Mise à la terre du système'.

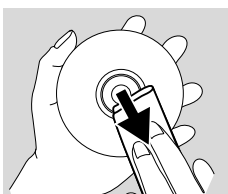

Entretien des disques

Il est possible que des problèmes surviennent lorsque le disque introduit dans le lecteur est sale. Afin d'éviter ce type de problèmes, nettoyez régulièrement vos disques, de la manière suivante :

- Lorsqu'un disque devient sale, nettoyez-le à l'aide d'un chiffon en le frottant du centre vers la périphérie.

Attention : N'utilisez pas de produits dissolvants comme l'essence, les diluants, les produits de nettoyage disponibles dans le commerce ou une bombe antistatique prévue pour les disques analogiques.

Programme de diagnostic

Si le lecteur reste défectueux, vous pouvez lancer son programme de diagnostic en procédant comme indiqué ci-après.

Instructions

- 1 Mettez le lecteur hors tension à l'aide de la touche **ON/OFF**.
- 2 Appuyez simultanément sur les touches **OPEN/CLOSE** et **II**. Maintenez-les enfoncées tout en remettant le lecteur sous tension.
 - Le message **BUSY** (en cours) ainsi qu'un compteur apparaissent sur l'afficheur. Ce compteur indique la fin du test dès qu'il atteint le chiffre zéro.
 - Après quelques minutes, le message **BUSY** est remplacé par **ERROR** (incident) ou **PASS** (réussi).
 - Le message **ERROR** indique que votre lecteur est apparemment en panne et qu'il doit être réparé.
- 3 Consultez votre revendeur ou le service après-vente de Philips afin de connaître l'atelier de réparation le plus proche. Vous trouverez le numéro de téléphone dans le livret de garantie.
- 4 Le message **PASS** indique que votre lecteur ne présente aucune panne manifeste. Dans ce cas, l'incident peut être provoqué par une interprétation erronée du mode d'emploi, par l'utilisation d'un disque non approprié ou par un branchement incorrect du lecteur. Vous pouvez alors consulter votre revendeur ou le service après-vente de Philips pour une assistance complémentaire.
- 5 Si le problème persiste, reportez-vous au point 3 des présentes instructions afin de connaître l'atelier de réparation le plus proche.
- 6 Mettez le lecteur hors tension à l'aide de la touche **ON/OFF** afin de quitter le programme de diagnostic.

Remarques

Este producto incorpora tecnología de protección de copyright, según estipulan determinadas patentes estadounidenses y otros derechos de propiedad intelectual adquiridos por Macrovision Corporation y otros beneficiarios. Esta tecnología deberá ser autorizada por Macrovision Corporation, y está concebida exclusivamente para el uso doméstico y otros usos limitados de visualización salvo autorización en contrario por parte de Macrovision Corporation. Está prohibida la ingeniería inversa y el desmontaje.

Fabricado bajo licencia de Dolby Laboratories. "Dolby," "Pro Logic" y el símbolo de la doble "D" son marcas comerciales de Dolby Laboratories. Confidential Unpublished Works.
©1992-1997 Dolby Laboratories, Inc. Reservados todos los derechos.

TRUSURROUND, **SRS**, y el símbolo  son marcas comerciales de SRS Labs, Inc. La tecnología TRUSURROUND está fabricada bajo licencia de SRS Labs, Inc.

Introducción

Reproducción de la realidad: el CD Super Audio	76
Siguiente estándar: el disco híbrido	76
SACD 1000: realismo en sonido... y en imagen	76
Vídeo digital	77
Desembalaje	78
Emplazamiento	78

Descripción funcional

Panel frontal	79
Panel posterior	80
Pantalla	81
Mando a distancia	82

Información en pantalla

Preparación

Observaciones generales	84
Conexión a equipos de audio - analógico	84
Conexión a equipos de audio - digital	85
Conexión a un TV	86
Ajustes de 6 canales - sólo DVD	86
Tiempos de retardo - sólo DVD	87
Conexión de alimentación	87
Mando a distancia por infrarrojos	88
Código de dispositivo del mando a distancia	88

Funcionamiento

Explicaciones general	89
Encendido	89
Preferencias personales	90
Inserción de un SACD o disco de audio	93
Reproducción de un SACD o disco de audio	93
FTS (selección de pista favorita) - sólo CD-Audio	94
Control de acceso: bloqueo de disco (DVD y VCD)	96
Control de acceso: control infantil (sólo DVD-Vídeo)	97
Inserción de discos DVD o VCD	98
Reproducción de un DVD-Vídeo	98
Reproducción de un CD-Vídeo	98
Características generales	99
Características especiales DVD	102
Características especiales VCD	102
Uso optimizado	103

Antes de solicitar asistencia

Guía de solución de problemas	104
Limpieza de los discos	105
Programa de diagnóstico	105

Reproducción de la realidad: el CD Super Audio

El futuro de la reproducción de sonido digital ya no se limita a aproximarse lo máximo posible a la realidad: el nuevo estándar de audio es la realidad. El oído humano ya no puede distinguir la realidad audible de la reproducción digital. En Philips, el futuro empieza hoy con el SACD 1000, un reproductor de CD Super Audio que combina una excepcional calidad de sonido con la posibilidad de reproducir prácticamente todos los formatos existentes de audio y vídeo en una sola unidad. Su preciada colección de compactos conservará todo su valor...

El estándar Super Audio está basado en la tecnología Direct Stream Digital (DSD). El nuevo formato digital de transferencia directa incorpora un sistema de 1 bit con una frecuencia de muestreo 64 veces mayor que la del CD Audio convencional. Los resultados son espectaculares: una respuesta en frecuencia superior a 50 kHz y un margen dinámico de 120 dB en todo el espectro audible. Mezclada con el mayor número posible de frecuencias originales, la información de audio (perceptible por el oído humano) suena mucho más natural.

Todas las frecuencias audibles se incluyen, finalmente, en el margen de frecuencias tal y como son emitidas por la fuente de sonido, para ofrecer una reproducción imposible de superar. Por primera vez, sus oídos recrearán la realidad en toda su plenitud.

Siguiente estándar: el disco híbrido

El CD Super Audio es una evolución del CD que mejora la calidad del sonido y ofrece funciones adicionales como la capacidad multicanal. Con los SACD de alta densidad (HD), podrá tener acceso a diferentes áreas de información estéreo y multicanal.

Y esto no es todo. La versión híbrida del SACD garantiza la compatibilidad retroactiva con la base instalada de reproductores de CD y DVD. El disco híbrido contiene, además de la de alta densidad (HD), una capa de CD de densidad normal con información de CD-Audio convencional estéreo de dos canales. Las dos capas se leen por la misma cara del disco. La capa de alta densidad es leída por un láser DVD, en tanto que la capa reflectante inferior, soporte del sonido de CD convencional, es leída por el láser CD a través de la segunda capa HD semitransmisiva.

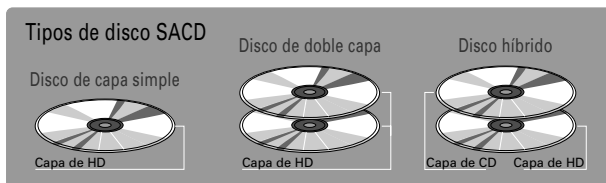

SACD 1000: realismo en sonido... y en imagen

El SACD 1000 no sólo sorprenderá por su exquisita reproducción de prácticamente todos los formatos de audio existentes. Conectado al televisor, el SACD 1000 presenta la información visual de los VCD y DVD como perfectas imágenes digitales con calidad de estudio, y un sonido multicanal realmente tridimensional. Las secuencias se pueden visualizar a conveniencia desde distintos ángulos de cámara. Las barreras lingüísticas se superan gracias a la pista de sonido en ocho idiomas y a los subtítulos en dieciséis (dependiendo del disco). Las imágenes adquieren una nueva dimensión. Por eso, el SACD 1000 es un componente esencial en cualquier configuración audiovisual avanzada..

CD Super Audio



SUPER AUDIO CD

Los discos CD Super Audio se reconocen por el logotipo. Hay tres tipos de CD Super Audio: capa simple, doble capa e híbridos. Cada tipo puede

contener dos áreas de información grabada: estéreo de alta calidad y multicanal de alta calidad.

- El disco de capa simple puede contener ambas áreas de información.
- El disco de doble capa puede contener ambas áreas de información, si bien admite el doble de cantidad gracias a la segunda capa.
- El disco híbrido puede no sólo incluir ambas áreas de información, sino también una segunda capa de CD estándar que permite la reproducción en los lectores de CD convencionales.

La información grabada puede variar de un área a otra, lo que se indica en la carátula del disco. Las áreas se pueden seleccionar por separado antes o durante la reproducción. Cuando se utilizan los discos SACD, el reproductor puede controlarse con los botones del panel frontal y del mando a distancia o a través de los menús de pantalla del televisor.

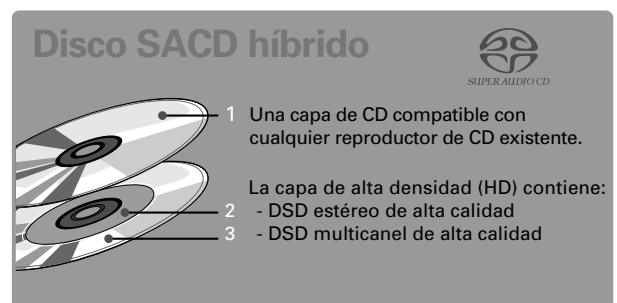

CD-Audio (CDDA)



Los discos de CD-Audio contienen únicamente pistas musicales, y se reconocen por el logotipo. Puede reproducirlos al estilo

convencional en un equipo estéreo, utilizando los botones del mando a distancia, los del panel frontal o a través del televisor mediante los menús OSD.

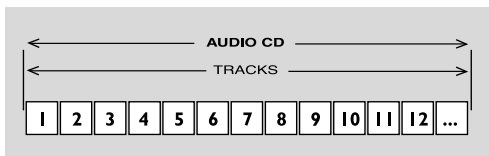

Observación: Advierta que el SACD 1000 sólo admite el formato de audio DTS en soporte DVD. Este producto no admite la reproducción de discos CD codificados en DTS

CD-Vídeo



Los discos CD-Vídeo se reconocen por el logotipo.

Dependiendo del material grabado (película, vídeo musical, serie, etc.), un disco puede incluir una o más pistas, y las pistas uno o más índices, según se indica en la carcasa del disco. Para simplificar el acceso, el reproductor le permite desplazarse por las pistas y por los índices.

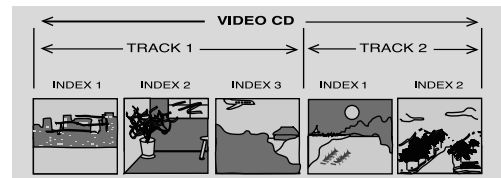

Vídeo digital

El reproductor DVD-Vídeo utiliza tecnología avanzada de compresión de datos MPEG 2 para registrar una película entera en un único disco de 5 pulgadas. La compresión a velocidad variable del DVD, con valores de hasta 9,8 Mbits/segundo, captura las imágenes más complejas con su calidad original.

Las nítidas imágenes digitales poseen una resolución horizontal superior a 500 líneas, con 720 píxeles (elementos de imagen) en cada línea. Esta resolución es más del doble que la del sistema VHS, superior al Láser Disc, y perfectamente comparable a las copias maestras digitales de los estudios de grabación. Los discos DVD-Vídeo se adaptan a las normas de vídeo PAL y NTSC. Este reproductor de doble estándar admite ambas opciones y optimiza su presentación en la pantalla de los televisores multinorma. Como sistema de visualización universal del futuro, el DVD-Vídeo ofrece unas imágenes perfectas en cualquier pantalla de televisión.

DVD-Vídeo



Los discos DVD-Vídeo se reconocen por el logotipo.

Dependiendo del material grabado (película, vídeo musical, serie, etc.), un disco puede incluir uno o más títulos, y cada título uno o más capítulos. Para simplificar el acceso, el reproductor le permite desplazarse por los títulos y por los capítulos.

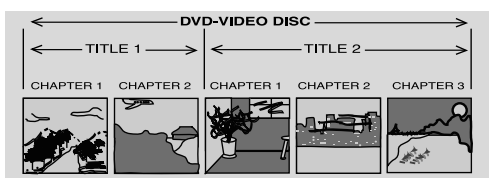

Desembalaje

En primer lugar, examine el embalaje del reproductor SACD, comprobando que contiene los siguientes elementos:

- Reproductor SACD
- Mando a distancia con pilas embaladas aparte
- Cable de alimentación de dos conductores
- Cable de audio (x4)
- Cable digital coaxial
- Cable de vídeo
- Cable YC_BC_R
- Manual de uso

Si alguno de los elementos falta o presenta daños, comuníquelo de inmediato a su distribuidor.

Conserve los materiales de embalaje por si es preciso transportar el equipo en el futuro.

Emplazamiento

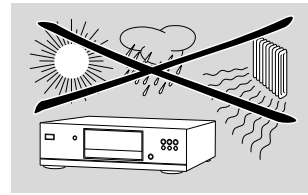

- Coloque el reproductor sobre una superficie plana y firme.
- Mantenga el equipo alejado de los radiadores y de la luz solar directa.
- Si lo integra en un mueble, deje aproximadamente 5 cm de espacio libre alrededor para favorecer su ventilación.
- Si el reproductor SACD no puede leer correctamente los discos SACD/CD/DVD, utilice un CD/DVD de limpieza (disponible en el mercado) para limpiar la lente antes de solicitar su reparación. Otros métodos de limpieza pueden dañar irreversiblemente la lente. Mantenga siempre cerrada la bandeja para evitar la acumulación de polvo en la lente.
- Cuando traslade la unidad de un entorno frío a uno cálido, espere al menos dos horas hasta que el reproductor SACD se aclimate, en previsión de daños. La lente se puede empañar si el equipo se traslada rápidamente de un entorno frío a uno cálido, en cuyo caso no será posible la reproducción de un SACD/CD/DVD. Espere a que se evapore la humedad.

Descripción funcional

Panel frontal

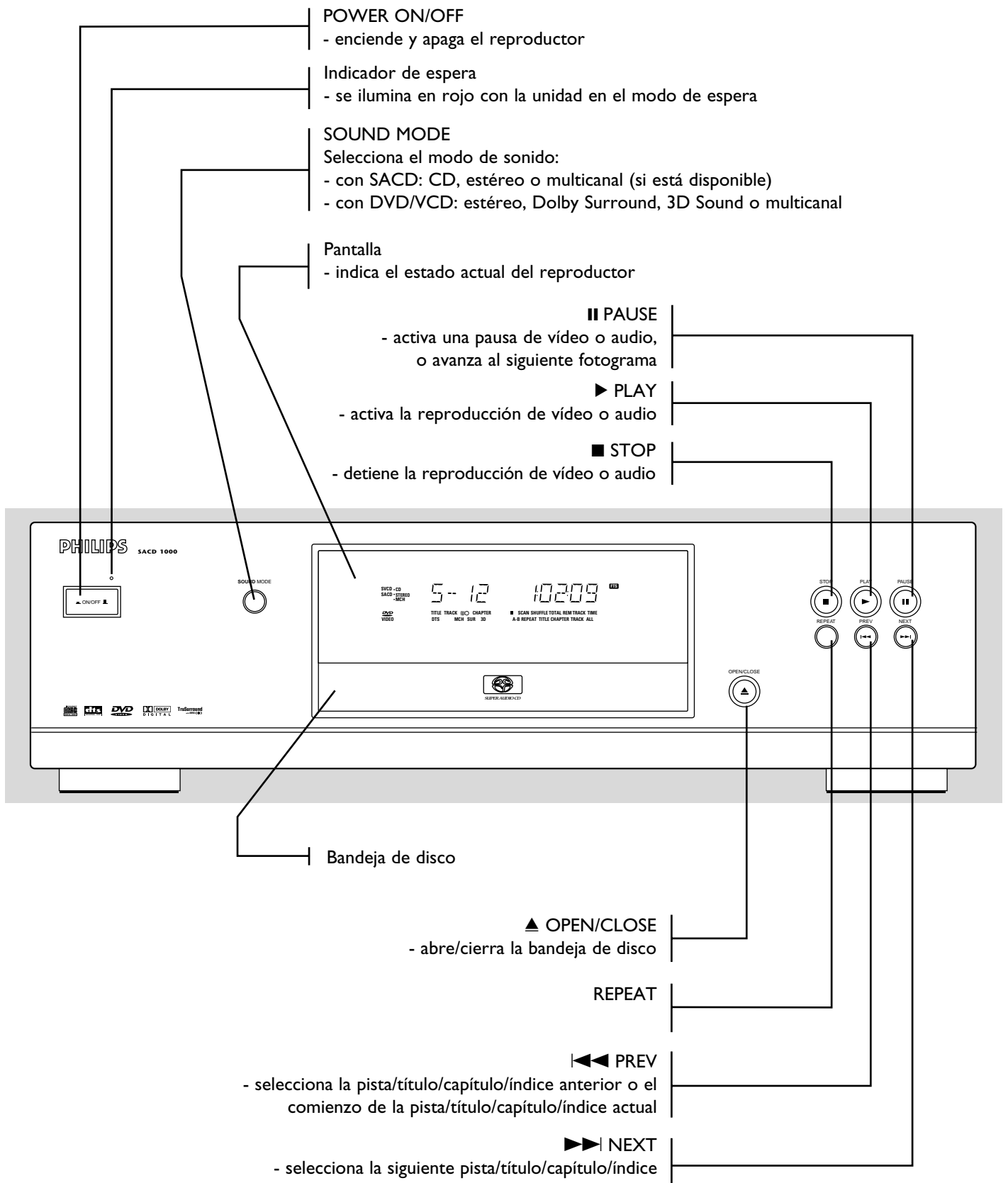

Panel posterior

VOLTAGE SELECT (selector de tensión)
 - Selecciona 100/120V o 220/240V. Si es necesario, ajuste el selector para que coincida con el suministro de alimentación local.

MAINS
 - Toma de alimentación para la conexión a la red

Interruptor de filtro
 - Véase el capítulo 'Funcionamiento - Uso optimizado'.

GND
 - Conector de tierra. Para realizar conexiones a tierra entre los distintos componentes del sistema en caso de que surjan problemas de interferencias. Véase también 'Puesta a tierra del sistema' en el capítulo 'Funcionamiento - Uso optimizado'.

MULTICHANNEL AUDIO OUT (salida de audio multicanal)
 (para la conexión a un receptor multicanal)
 - SUBW - conexión del altavoz de subgraves (subwoofer)
 - CENTER - conexión del altavoz central
 - RIGHT/LEFT SURR - conexión de los altavoces envolventes
 - RIGHT/LEFT - conexión de los altavoces frontales (derecho/izquierdo)

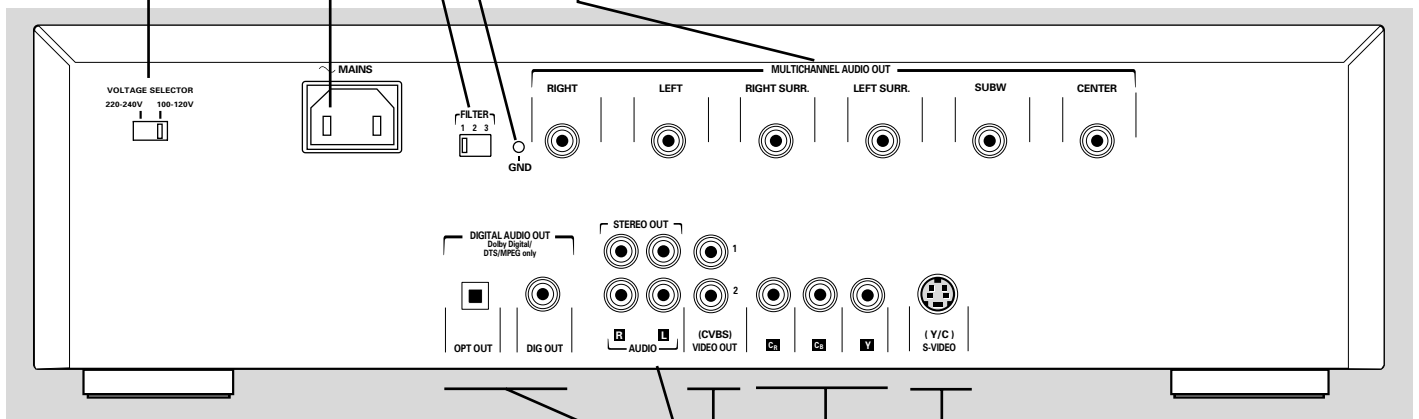

DIGITAL AUDIO OUT (salida de audio digital)
 - OPT OUT para la conexión a equipos digitales (salida óptica)
 - DIG OUT para la conexión a equipos digitales (salida coaxial)

STEREO OUT (salida estéreo)
 - Salidas de audio para la conexión a un amplificador, receptor o sistema estéreo

VIDEO OUT (CVBS)
 - para la conexión a un TV provisto de entradas de vídeo CVBS

YUV(YC_BC_R)
 - conexión a un televisor con entradas YUV

S-VIDEO OUT (Y/C)
 - para la conexión a un TV provisto de entradas de S-Vídeo Y/C

Precaución: No toque los contactos internos de los conectores del panel posterior. Una descarga electrostática podría ocasionar daños irreparables en la unidad.

Pantalla

- SACD** Disco CD Super Audio insertado
- CD** Disco CD-Audio insertado
- VCD** Disco CD-Vídeo
- CD**
- STEREO** indicación del modo de sonido activado
- MCH**
- DVD VIDEO** Disco DVD-Vídeo insertado

5
TITLE - número de títulos del DVD en el modo de parada
- número del título actual

-- 12
CHAPTER Número del capítulo actual

5
TRACK - número de pistas del SACD/CD/VCD en el modo de parada
- número de la pista actual

12:09
TRACK TIME duración de la pista en horas, minutos y segundos

1:12:09
TOTAL TIME duración del disco/programa en horas, minutos y segundos
tiempo de pista restante en horas, minutos y segundos cuando el modo de pantalla está ajustado a tiempo restante

REM TIME

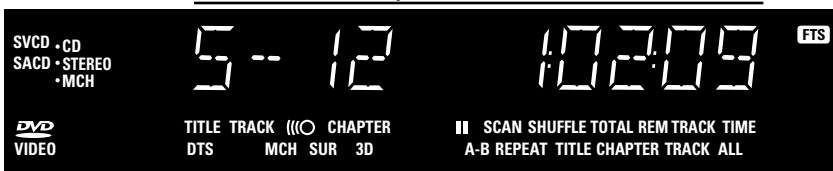

- ||** interrupción momentánea de la reproducción (inactiva durante el ajuste de las preferencias personales)
- SCAN** se reproducen los 10 segundos iniciales de cada pista/capítulo
- A-B REPEAT** se está repitiendo un fragmento (A-B)
- SHUFFLE** las pistas/capítulos se reproducen en un orden aleatorio
- REPEAT TITLE CHAPTER TRACK ALL** repetición activada de Título/Capítulo/Pista/Todo
- FTS** programa FTS (Favourite Track Selection) disponible para el CD/DVD/VCD insertado
- ((O** mando a distancia activo (intermitente)
- DTS** modo DTS (Digital Theatre Sound) activado en la salida digital
- MCH** botón de modo de sonido (para DVD) ajustado a multicanal
- SUR** botón de modo de sonido (para DVD/VCD) ajustado a Dolby Surround
- 3D** botón de modo de sonido (para DVD/VCD) ajustado a 3D Sound

Mando a distancia

TV POWER

- interruptor del televisor (encendido/espera)

■ STOP

- detiene la reproducción

SOUND MODE

- seleccionar el modo de sonido
 - con SACD: CD, estéreo o multicanal (si está disponible)
 - con DVD/VCD: estéreo, Dolby Surround, 3D o multicanal

▶ PLAY

- inicia la reproducción de audio o vídeo

◀ REVERSE

- búsqueda hacia atrás

⏸ PAUSE

- pausa o congelación/paso a paso de fotogramas

▶ SLOW

- cámara lenta

▶▶ FORWARD

- búsqueda adelante

◀ PREVIOUS

- pista/título/capítulo/índice anterior

▶ RESUME

- reanuda la reproducción

▶▶ NEXT

- siguiente pista/título/capítulo/índice

VOL +/-

- eleva o reduce el volumen en el modo de TV

🔇 MUTE

- silenciamiento en el modo de TV

CH +/-

- selección de canal en el modo de TV

FTS

- activa y desactiva la función FTS
- visualización del menú FTS (FTS = selección de pista favorita)

SHUFFLE

- reproducción al azar

☰ SUBTITLE

- activación/desactivación y selección de subtítulos (sólo DVD/VCD)

🗣️ AUDIO

- selección de idioma

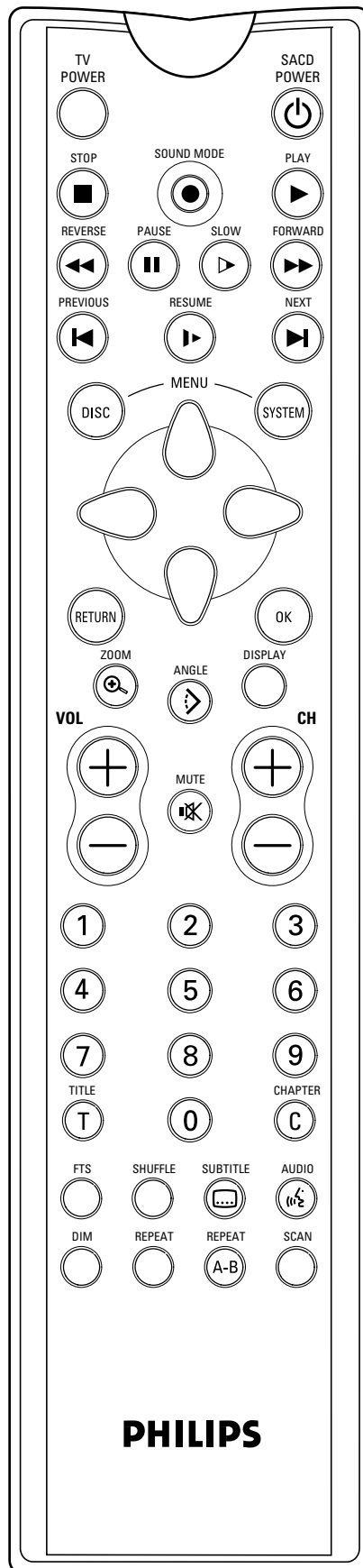

SACD POWER ⏻

- interruptor del reproductor (encendido/espera)

MENU DISC

- selecciona el menú definido para DVD

MENU SYSTEM

- activa y desactiva los menús de pantalla ▲ ▼ ◀ ▶

- movimiento de cursor arriba/abajo/izquierda/derecha en el modo OSD

RETURN

- retorno al nivel anterior del menú

🔍 ZOOM

- amplía la imagen

📐 ANGLE

- selecciona el ángulo de cámara del DVD

DISPLAY

- selecciona la lectura de tiempo transcurrido o tiempo restante

OK

- confirmación de la selección del menú

0-9

- teclado numérico

T

- selecciona los títulos

C

- selecciona los capítulos

PLAYER DISPLAY DIM

- ajusta la luminosidad de la pantalla

REPEAT

- repite una pista o el disco completo (CD, VCD, SACD)
- repite un capítulo, un título o el disco completo (DVD)

REPEAT A-B

- repite un fragmento específico (A-B)

SCAN

- reproduce los 10 segundos iniciales de cada pista, capítulo o título

Información en pantalla

Barra de menú/Ventana de estado

	Preferencia del usuario		Sonido
	Pista/Título		Imagen a imagen
	Capítulo		Cámara lenta
	Idioma de subtítulos		Imagen acelerada
	Ángulo		Búsqueda por tiempo
	Zoom		Idioma de audio
	Color		Modo de sonido
	FTS vídeo		

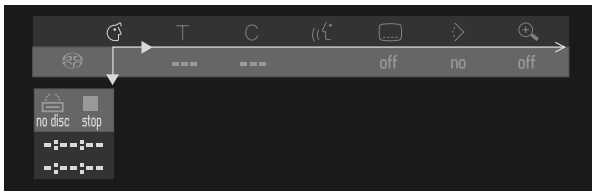

Iconos de la ventana de estado

La ventana de estado indica la situación actual del reproductor y se visualiza al mismo tiempo que la primera parte de la barra de menú, siempre que se active desde el menú de Funciones (véase Preferencias personales).

General



Tipo de disco



Estado de la bandeja

Pantalla estándar

La pantalla estándar aparece cuando el reproductor se encuentra en el modo de parada.

Puede incluir una ventana de estado (véase “Ventana de estado”) y un “área de información temporal”, donde se ofrecen indicaciones relativas a operaciones prohibidas, modos de reproducción, ángulos disponibles, etc.

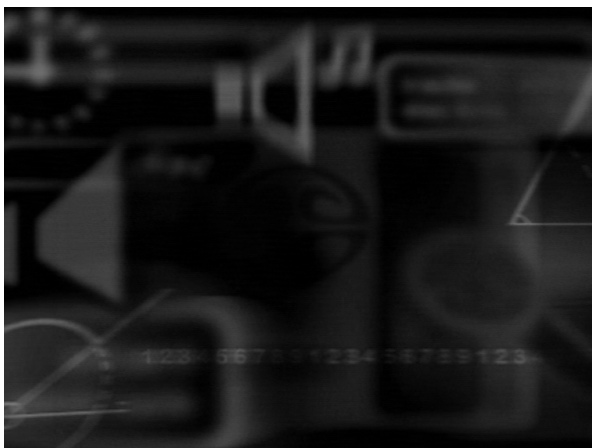

Iconos del área de información temporal



Exploración



Repetición total



Repetición de título



Repetición de pista



Repetición de capítulo



Reproducción al azar



Repetición al azar



Repetición de A al final



Repetición A-B



Ángulo de cámara actual/número de ángulos de cámara disponibles



Bloqueo infantil activado



Autorizado para niños



Reanudar



Operación prohibida

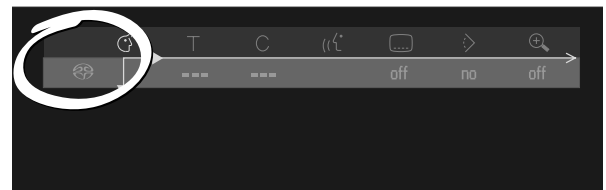

Preparación

Observaciones generales

- Dependiendo del amplificador/receptor/equipo estéreo, existen varias maneras de conectar el reproductor, como se indica en el siguiente apartado.
- Algunas conexiones requieren ajustes de salida digital o analógica. Estos ajustes deben realizarse en el menú de preferencias personales, al que sólo se accede desde la pantalla del televisor. En estos casos, tendrá que conectar también el reproductor al televisor.
- Consulte las instrucciones de su amplificador/receptor/equipo estéreo, televisor, etc., para optimizar las conexiones.

Precaución: No conecte la salida de audio del reproductor a la entrada "phono" del equipo de audio.

Conexión a equipos de audio - analógica

Conexión a un amplificador/receptor equipado con estéreo analógico de dos canales

- Conecte las salidas de audio derecha e izquierda de los altavoces frontales (1) a los terminales correspondientes del amplificador, receptor o equipo estéreo. Utilice el cable de audio suministrado.

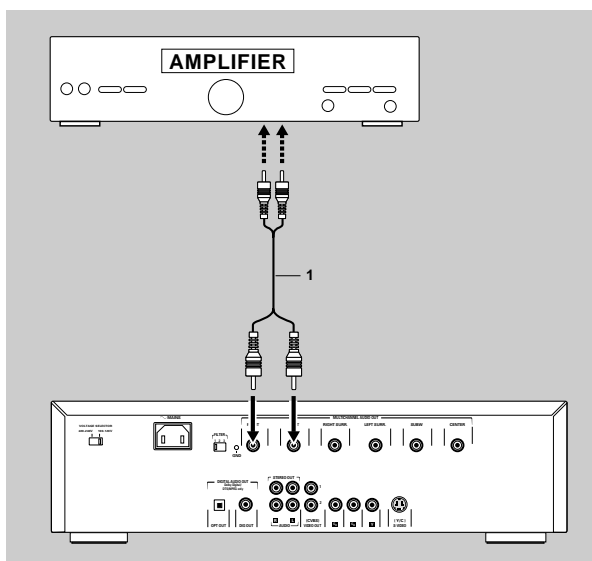

Conexión a un receptor de audio/(vídeo) multicanal provisto de 6 conectores

Este reproductor SACD incorpora un decodificador multicanal que permite la reproducción de los CD Super Audio grabados en dicho formato. Sólo tiene que seleccionar la opción multicanal con el botón de modo de sonido.

- 1 Conecte las salidas de audio izquierda y derecha de los altavoces frontales (1) a las entradas correspondientes del receptor. Utilice el cable de audio suministrado.
- 2 Conecte las salidas de audio izquierda y derecha de los altavoces envolventes (2) a las entradas correspondientes del receptor. Utilice un cable de audio opcional.
- 3 Conecte las salidas de audio del altavoz central y el subwoofer (3) a las entradas correspondientes del receptor. Utilice un cable de audio opcional.

Observación: Si el altavoz de subgraves posee su propio amplificador, la conexión de subwoofer deberá realizarse directamente a dicho altavoz.

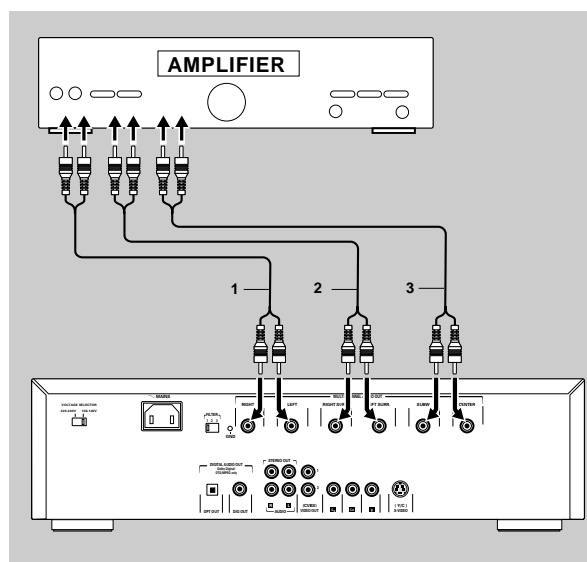

Conexión a un amplificador/receptor equipado con Dolby Pro Logic

En el caso de un amplificador/receptor con Dolby Surround, podrá conectar el reproductor de SACD tal y como se ha explicado para Dolby Pro Logic.

Sonido Dolby Pro Logic

- 1 Conecte las salidas de audio izquierda y derecha de los altavoces frontales **(1)** a las entradas correspondientes del amplificador/receptor A/V Dolby Pro Logic, utilizando el cable de audio suministrado.
- 2 Seleccione la salida analógica Dolby Surround en el menú de preferencias personales.

Si el amplificador/receptor está equipado con un decodificador Dolby Digital

- Conecte el reproductor como se indica en el capítulo 'Conexión a un receptor de audio/(vídeo) con decodificador multicanal'.

Si conecta el reproductor a un TV equipado con decodificador Dolby Pro Logic

- Conecte el reproductor al televisor como se indica en el capítulo 'Conexión a un TV'.

Conexión a equipos de audio - digital

La salida digital del SACD1000 no suministra señales PCM (modulación de códigos por pulsos). Si el amplificador/receptor sólo puede decodificar PCM y no así las señales multicanal del tipo Dolby Digital, no conecte el reproductor de SACD a través de la entrada digital, ya que podría dañar el amplificador o los altavoces.

Conexión a un receptor de audio/(vídeo) con decodificador multicanal (Dolby Digital, MPEG 2 y DTS)

Sonido multicanal digital (excepto SACD)

En este caso, necesitará un receptor A/V multicanal que sea compatible con uno o más de los formatos de DVD Audio admitidos por el reproductor SACD (MPEG 2, Dolby Digital y DTS). Consulte el manual de uso y los logotipos del panel frontal del receptor.

- 1 Conecte la salida de audio digital del reproductor (óptica **4** o coaxial **5**) a la entrada correspondiente del receptor. Utilice el cable de audio digital (coaxial) suministrado. El cable óptico es opcional.

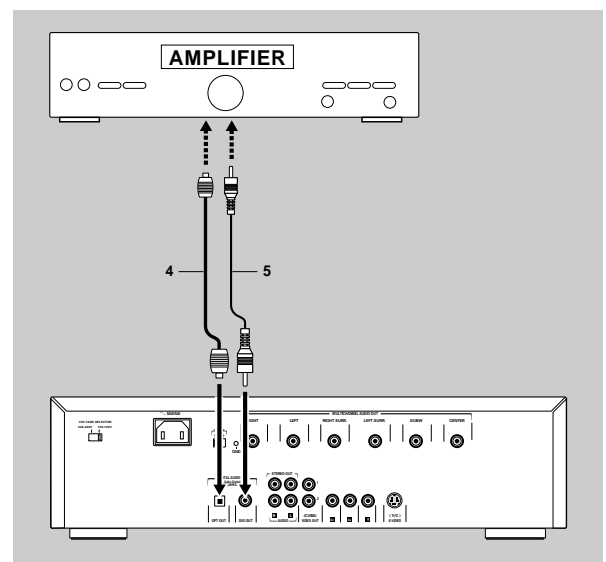

Observaciones:

- Si el formato de audio de la salida digital no es compatible con el receptor, éste producirá un sonido intenso y distorsionado. El formato de audio del disco DVD en curso se visualiza en la ventana de estado cuando se cambia de idioma.
- El sonido envolvente digital por 6 canales a través de la conexión digital sólo se puede conseguir si el receptor está equipado con un decodificador digital multicanal. Si el receptor no incorpora decodificador, puede realizar las conexiones analógicas como se indica en el capítulo 'Conexión a un receptor de audio/(vídeo) con conectores' para sonido envolvente digital por seis canales.
- El sonido multicanal SACD no se puede conseguir a través de la conexión digital.

Conexión a un TV

Observaciones

- Dependiendo del televisor, existen varias maneras de conectar el reproductor, como se indica en la ilustración.
- Consulte las instrucciones de su televisor, vídeo, etc., para optimizar las conexiones.
- No conecte el reproductor SACD a través del vídeo, ya que la calidad de la imagen se podría degradar debido al sistema de protección contra copias.

Conexión S-Vídeo (Y/C)

- 1 Inserte el conector S-VIDEO OUT (Y/C) (7) en la toma correspondiente del televisor, utilizando un cable de S-Vídeo opcional.
- Si desea recibir el sonido a través del televisor, conecte las salidas STEREO OUT izquierda y derecha (1) a las tomas correspondientes del TV, utilizando el cable de audio facilitado.

Conexión de Vídeo CVBS

- 1 Inserte el conector VIDEO OUT (CVBS) (8) en la toma correspondiente del televisor, utilizando el cable de vídeo facilitado.
- 2 Si desea recibir el sonido a través del televisor, conecte las salidas STEREO OUT izquierda y derecha (1) a las tomas correspondientes del TV, utilizando el cable de audio facilitado.

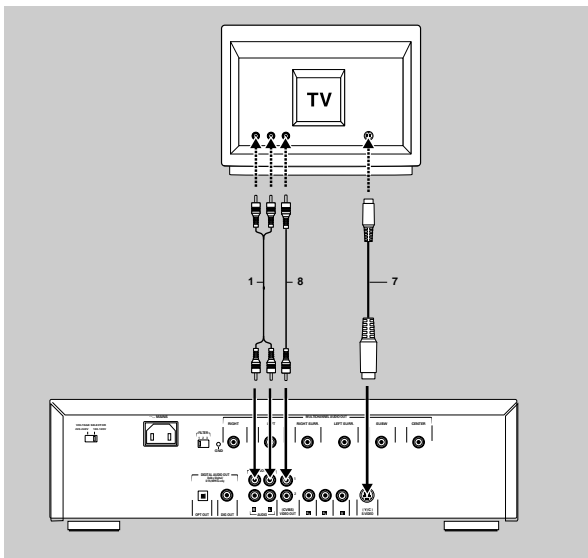

Ajustes de 6 canales - sólo DVD

Altavoz frontal

- L (grande) : Si los altavoces frontales pueden reproducir señales de baja frecuencia por debajo de 120 Hz
- S (pequeño) : Si los altavoces frontales no pueden producir señales de baja frecuencia por debajo de 120 Hz

Altavoz central

- L (grande) : Si el altavoz central puede reproducir señales de baja frecuencia por debajo de 120 Hz
- S (pequeño) : Si el altavoz central no puede producir señales de baja frecuencia por debajo de 120 Hz
- Off : Si no está conectado el altavoz central

Altavoces envolventes

- L (grande) : Si los altavoces envolventes pueden reproducir señales de baja frecuencia por debajo de 120 Hz
- S (pequeño) : Si los altavoces envolventes no pueden producir señales de baja frecuencia por debajo de 120 Hz
- Off : Si no están conectados los altavoces envolventes

Subwoofer

- On : Si hay conectado un subwoofer
- Off : Si no hay conectado un subwoofer

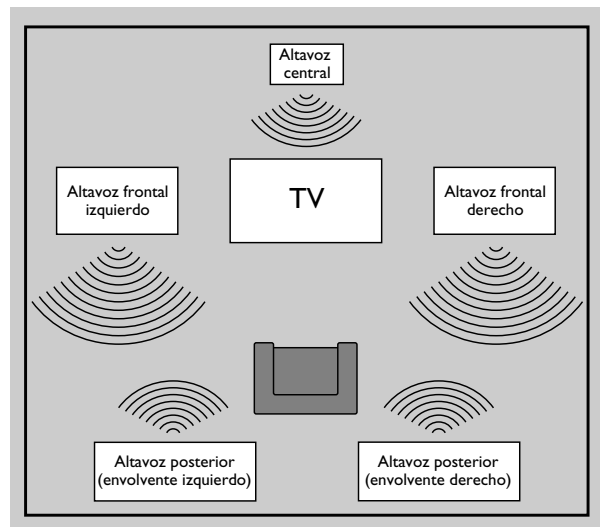

Tiempos de retardo - sólo DVD

El reproductor SACD está configurado para reproducir correctamente el sonido envolvente digital sincronizado en un área de audición donde los altavoces envolventes se encuentren en torno a 150 cm más cerca de la posición de escucha que los altavoces frontales, y el altavoz central alineado con los frontales. En otras configuraciones, los tiempos de retardo deberán adaptarse de la siguiente manera:

Digital Surround

Mida las distancias en centímetros desde el plano de los altavoces frontales y el plano de los envolventes hasta el plano de la posición de escucha.

Reste la distancia de los envolventes de la distancia de los frontales y divida por 30. El resultado es el tiempo de retardo requerido por el canal envolvente en milisegundos.

Si el altavoz central está en el plano de los frontales, no será necesario aplicar retardo al canal central. Puede ajustar el tiempo de retardo en el menú de preferencias personales. Véase Preferencias personales – Sonido – Ajustes de altavoz. Pero si está más cerca de la posición de escucha, deberá medir la distancia en centímetros que separa los planos frontal y central, y dividir por 30. El resultado es el tiempo de retardo requerido por el canal central en milisegundos.

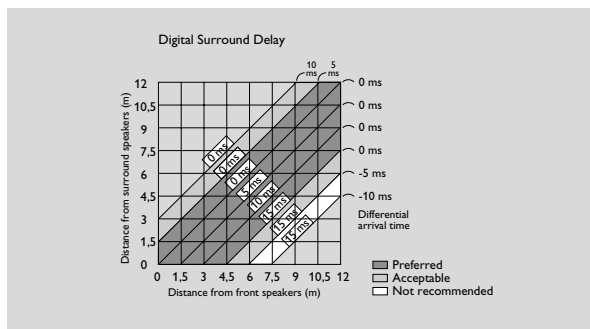

Dolby Pro Logic

Si los tiempos de retardo de los canales envolvente y central están ajustados para el modo Digital Surround, los del modo Dolby Pro Logic serán calculados y seleccionados de forma automática.

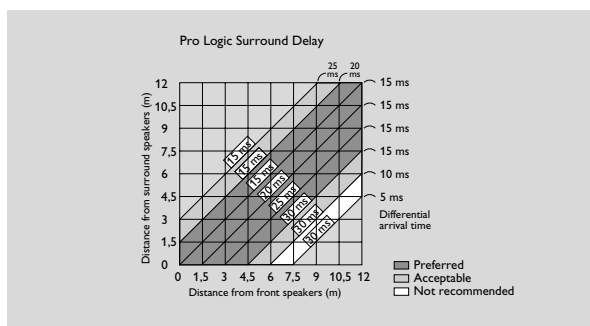

Conexión de alimentación

- 1 Compruebe si la tensión de red indicada en la placa de características (panel posterior del reproductor) se corresponde con la tensión de red local. Si es necesario, ajuste el selector de tensión (1) para que coincida con el suministro de red.
- 2 Conecte el extremo hembra del cable de alimentación a la entrada MAINS (2) del panel posterior del reproductor.
- 3 Conecte el extremo macho del cable a una toma de red.

Observación: En la posición de espera/apagado, la unidad sigue consumiendo algo de corriente. Si desea interrumpir por completo la alimentación, desconecte el cable de la toma de red.

Precaución: La retirada de la cubierta y las tareas de asistencia deberán ser realizadas exclusivamente por personal técnico cualificado.

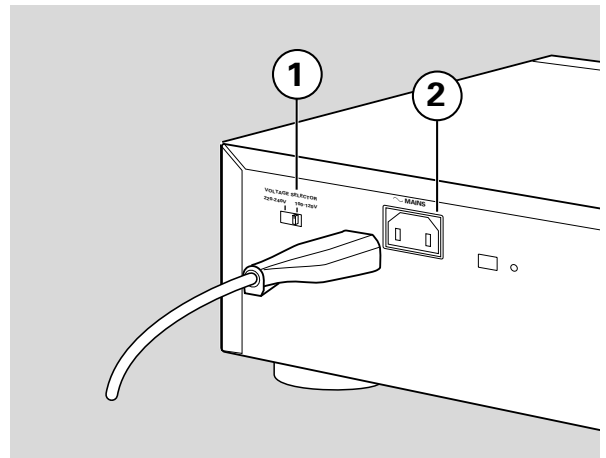

Mando a distancia por infrarrojos

Inserción de las pilas

- 1 Abra la tapa del compartimento de las pilas.
- 2 Inserte dos pilas "AA" (LR-6) como se indica en el interior del compartimento.
- 3 Cierre el compartimento.

Precaución: No mezcle pilas nuevas y usadas, ni de tipos diferentes (normales, alcalinas, etc.).

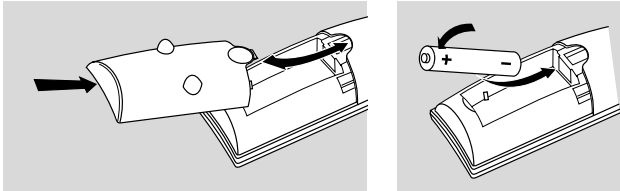

Código de dispositivo del mando a distancia

Para controlar la unidad desde el mando a distancia sin que otro reproductor DVD responda a sus órdenes, puede configurar el mando y el reproductor para que utilicen un segundo juego de códigos de control remoto. El código de sistema estándar es el Código 1.

Programación del reproductor para responder al Código 2

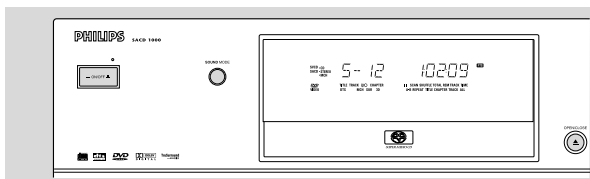

- 1 Pulse **ON/OFF** para apagar el reproductor.
- 2 Pulse al mismo tiempo y durante tres segundos **SOUND MODE** y **▲ OPEN/CLOSE** en el reproductor, y de nuevo **ON/OFF** para volver a encender la unidad.
 - El reproductor quedará programado para responder al código 2.
 - Si repite los pasos 1 y 2, el sistema restablece el Código 1.

Selección del código de control remoto

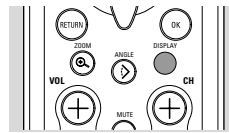

- Para seleccionar el código 1 o el código 2, pulse al mismo tiempo **DISPLAY** y 1 ó 2 en el mando a distancia.
 - El mando a distancia quedará configurado con el código de sistema elegido.
 - Esta operación puede repetirse siempre que sea necesario.

Funcionamiento

Explicaciones generales

Acerca de este manual

Este manual ofrece instrucciones básicas para el funcionamiento del reproductor SACD. Cuando utilice discos DVD, el reproductor puede que no responda a todas las órdenes operativas. Algunos discos DVD requieren un uso específico o permiten un uso limitado durante la reproducción. En tales casos, consulte las instrucciones facilitadas en el disco. Si en la pantalla del televisor aparece la indicación , significa que el reproductor o el disco no permiten realizar la operación.

Mando a distancia

- Salvo indicación en contrario, todas las operaciones pueden realizarse desde el mando a distancia. Apunte siempre con el mando directamente al reproductor, asegurándose de que no haya obstáculos en la trayectoria del haz infrarrojo.
- También pueden usarse los botones correspondientes del panel frontal de la unidad (en su caso).

Barra de menú

- Algunas operaciones también pueden realizarse a través de la barra de menú de la pantalla del televisor. La barra de menú se activa pulsando alguno de los siguientes botones del mando a distancia: MENU SYSTEM, T, C, Angle, Audio Language, Subtitle Language, Zoom o FTS.
- Las siguientes funciones se pueden controlar desde la barra de menú:
 - Preferencias personales;
 - Selección de pista/título;
 - Selección de capítulo;
 - Selección de idioma de audio;
 - Selección de idioma de subtítulos;
 - Selección de ángulo;
 - Zoom;
 - Selección FTS vídeo;
 - Modo de sonido;
 - Imagen a imagen;
 - Cámara lenta;
 - Imagen acelerada;
 - Búsqueda por tiempo.
- Las distintas opciones se pueden seleccionar con los botones ◀ ▶ (cursor izquierda/derecha) o los correspondientes del mando a distancia.
- Pulse **MENU SYSTEM** para desactivar la barra de menú.

- Cuando seleccione una opción de la barra de menú, dicha opción quedará resaltada, y las teclas de cursor (del mando a distancia) que controlan la función se visualizarán debajo del icono.
- La indicación < o > advierte de la existencia de más opciones a un lado u otro de la barra de menú. Pulse ◀ ▶ (cursor izquierda/derecha) para seleccionar estas opciones.

Encendido

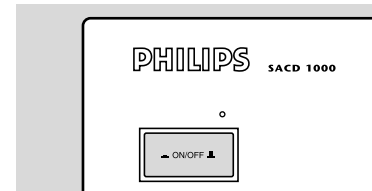

- 1 Si es necesario, encienda el televisor y seleccione la entrada de vídeo para el reproductor SACD.
- 2 Pulse **ON/OFF** en el panel frontal del reproductor o **STANDBY** en el mando a distancia.
 - ▶ La pantalla del reproductor se iluminará.
 - ▶ Si el reproductor está conectado al televisor, aparecerá la pantalla de inicio.



Preferencias personales

En este modo, puede definir sus preferencias personales para algunas de las funciones del reproductor.

No obstante, deberán realizarse ajustes de audio dependiendo del equipo de audio conectado. Véase 'Conexión a equipos de audio'.

General

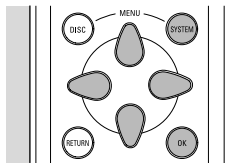

- Pulse **MENU SYSTEM** en el mando a distancia.
- Seleccione en la barra de menú y pulse **▼** (cursor abajo).
 - Aparecerá el menú de preferencias personales.
- Utilice los botones **◀ ▶ ▲ ▼** (izquierda/derecha/arriba/abajo) para recorrer los menús, los submenús y sus opciones.
 - Cuando se selecciona una opción del menú, los botones del cursor (del mando a distancia) que controlan la opción se visualizan junto a ella.
- Pulse **OK** para confirmar y regresar al menú principal.

Pueden modificarse las siguientes opciones:

Imagen

Formato de pantalla

Si la pantalla del televisor es panorámica (16:9), seleccione 16:9.

Si la pantalla es normal (4:3), seleccione 4:3.

En este caso, también puede seleccionar las siguientes opciones:

“Letterbox”, visión panorámica con franjas negras en las partes superior e inferior de la imagen, o “Pan Scan”, imagen en toda su altura con los laterales cortados, si el disco lo permite. Si un disco ofrece la opción “Pan Scan”, la imagen se desplazará horizontalmente para mantener la acción principal en la pantalla.

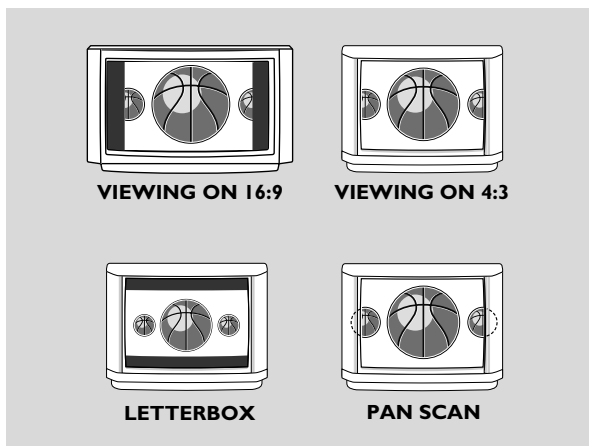

Variación del nivel de negro (sólo NTSC)

Adapta la dinámica del color para obtener contrastes de mayor riqueza. Seleccione **ON** (activado) o **OFF** (desactivado).

Posición de la imagen

Con el ajuste de fábrica, la imagen aparece centrada en la pantalla. Utilice esta opción para personalizar la posición de la imagen en el televisor, desplazándola a derecha o izquierda.



Sonido

Salida analógica

Seleccione las opciones de sonido “Stereo”, “Dolby Surround”, “3D Sound” o “Multi-channel”. Véase ‘Ajustes de salida digital y analógica para DVD/VCD’. El ajuste de fábrica es la opción multicanal.

Multicanal : Seleccione esta opción cuando utilice un receptor de audio/(vídeo) multicanal con seis entradas. En este modo, el reproductor procederá a la descodificación Dolby Digital de 5.1 canales cuando sea aplicable, y a la descodificación Dolby Pro Logic en los discos DVD-Vídeo y CD-Vídeo con pistas de sonido de dos canales. En el caso de los CD-(Super)Audio, no se realizará ninguna descodificación Dolby Pro Logic.

Dolby Surround : Seleccione esta opción cuando utilice un equipo provisto de descodificador Dolby Surround Pro Logic. Con este ajuste, los canales de audio 5.1 (Dolby Digital, MPEG-2) se mezclan en una salida de dos canales compatible con Dolby Surround.

3D-Sound : En una configuración sin altavoces posteriores (salida analógica estéreo), el modo 3D Sound remezcla los seis canales de sonido envolvente digital en una salida de dos altavoces, conservando toda la información de audio original. El resultado es la sensación audible de estar rodeado por múltiples altavoces.

Modo nocturno (“Night Mode”)

Optimiza la dinámica del sonido durante la reproducción a bajo volumen (sólo con discos que admitan esta función).

Speaker settings (ajustes de altavoz)

Le permite seleccionar los ajustes de altavoz, el balance y el tiempo de retardo, así como realizar una prueba. Los ajustes de altavoz sólo están activos en las salidas de audio multicanal, y no se aplicarán durante la reproducción en los modos SACD estéreo o multicanal.

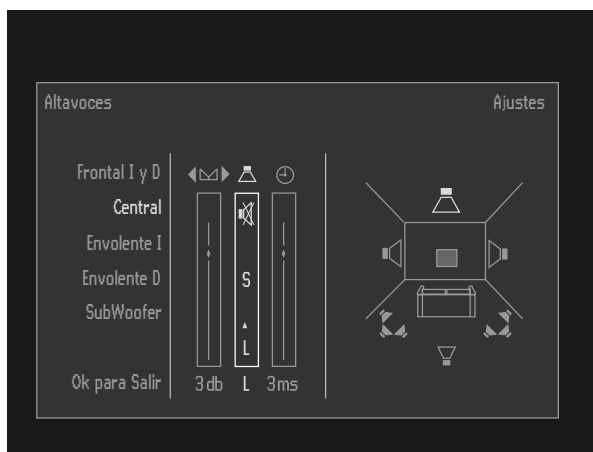

Karaoke vocal

Active esta opción (ON) únicamente cuando esté reproduciendo un DVD de karaoke multicanal. Los canales de karaoke del disco se combinarán en una mezcla de sonido estéreo normal.

Idioma

Seleccione el idioma deseado para los menús, el audio y los subtítulos.

Idioma de menús: los menús de pantalla (OSD) se visualizarán en el idioma elegido de los ocho disponibles.

Idioma de audio: el sonido y los menús de los discos DVD utilizarán el idioma elegido, siempre que esté disponible en el disco actual. De lo contrario, se utilizará el primer idioma hablado del disco. Pueden elegirse 16 idiomas diferentes.

Idioma de subtítulos: los subtítulos aparecerán en el idioma elegido, siempre que esté disponible en el disco actual. De lo contrario, utilizarán el primer idioma de subtítulos del disco. Pueden elegirse 16 idiomas diferentes.

El idioma de audio y el de los subtítulos también se puede cambiar a través de la barra de menú de la pantalla.

Funciones

Modo de sonido (sólo SACD)

Selección del modo de sonido SACD estándar: estéreo o multicanal. El ajuste del modo de sonido puede cambiarse durante la reproducción con el botón Sound Mode de la unidad principal o del mando a distancia. Si selecciona la opción “Multichannel”, asegúrese de que el modo de sonido está configurado para la reproducción multicanal.

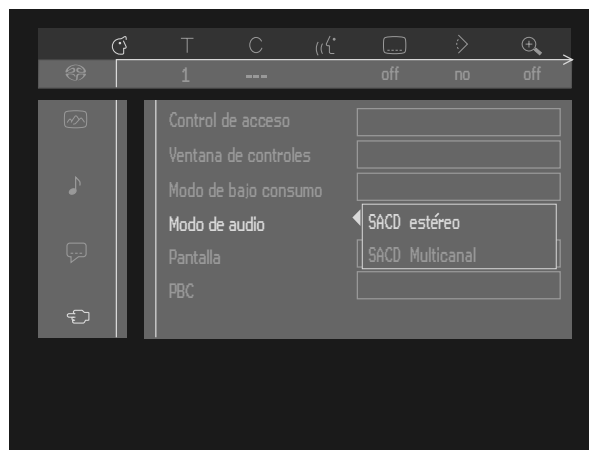

Control de acceso (sólo DVD/VCD)

El control de acceso incluye las siguientes funciones:
Bloqueo de disco: Si está activado (Disc Lock = ON), deberá introducirse una clave de 4 cifras para poder reproducir discos en la unidad.

Control infantil: Permite la presentación condicionada de los discos DVD que contienen información de control infantil.

Ventana de estado

Indica el estado actual del reproductor, y se visualiza junto con la barra de menú. En la posición de parada, se visualiza junto con el área de información temporal en la pantalla estándar. Véase “Información en pantalla”. El ajuste de fábrica es ON (activada). Seleccione OFF para desactivar la ventana de estado.

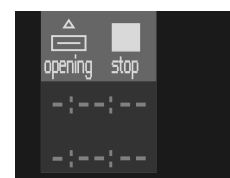

Espera en bajo consumo

Si está activada esta opción, el reproductor entrará en el modo de espera/bajo consumo cuando se pulse el botón de espera (mando a distancia). En este modo, la entrada/salida auxiliar a través del Euroconector dejará de estar operativa. Todos los equipos externos conectados a ella serán desestimados.

PBC

Esta función le permite activar o desactivar el menú de control de reproducción de los discos VCD. Véase “Funciones especiales VCD”. El ajuste estándar de fábrica es ON (activado).

Información de pantalla

Pantalla

Tiempo transcurrido: durante la reproducción, se visualizará el tiempo transcurrido.

Tiempo restante: durante la reproducción, se visualizará el tiempo restante.

El ajuste de pantalla se puede cambiar durante la reproducción con el botón **DISPLAY** del mando a distancia.



Luminosidad de la pantalla (desde el mando a distancia)

Esta función le permite ajustar la intensidad luminosa de la pantalla. Pulse secuencialmente el botón **DIM** del mando a distancia para alternar entre tres niveles.

Funcionamiento - Audio (CD Super Audio y CD)

Inserción de SACD o disco de audio

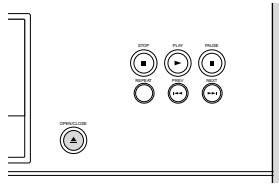

- 1 Pulse **▲ OPEN/CLOSE** en el panel frontal del reproductor, y se abrirá la bandeja de disco.
- 2 Deposite el disco elegido en la bandeja, con la etiqueta hacia arriba. Compruebe que queda perfectamente asentado en el hueco correcto.
- 3 Presione lentamente la bandeja o pulse **▲ OPEN/CLOSE** para cerrarla.
 - **READING** aparece en la ventana de estado y en la pantalla del reproductor (si el TV está encendido).

Si se inserta un CD Super Audio, los modos de sonido disponibles en el disco se mostrarán en la pantalla del reproductor. El modo de sonido actual se indica tanto en la pantalla del reproductor (con una marca) como en la pantalla del televisor (si está encendido).

Reproducción de SACD o disco de audio



- Pulse **▶ PLAY** para iniciar la reproducción.
 - Durante la reproducción de los discos SACD o de audio, todas las funciones se pueden controlar con los botones del mando a distancia o de panel frontal del reproductor.
 - Si el televisor está encendido, aparecerá la pantalla de SACD o CD Audio.
 - Durante la reproducción, en la pantalla de la unidad (y en la del televisor) se visualizará el número de la pista en curso y el tiempo transcurrido de la misma. Si se realiza un ajuste de lectura de tiempo estándar (total o restante) en el menú de preferencias personales, se visualizará durante la reproducción. Con el botón **DISPLAY** del mando a distancia se pueden elegir otras indicaciones de tiempo.
 - Cuando se reproduce un CD Super Audio, el modo de sonido actual se identificará en la pantalla con una marca.
 - Al comienzo de cada pista, la pantalla indica el número de canales frontales y envolventes (por ejemplo, 3/2). Si existe un canal de subwoofer, también se indicará en la pantalla (+1).

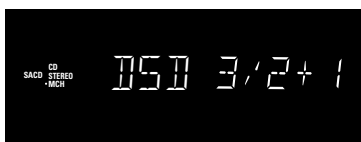

- Si se selecciona un modo de sonido estándar (Stereo/Multichannel) en el menú de preferencias personales y este modo no está disponible en el disco insertado, la reproducción comenzará en el primer modo de sonido disponible en el disco.
- La reproducción se detendrá al final del disco.
- Para detener la reproducción en cualquier otro momento, pulse **■ STOP**.
 - En la pantalla del reproductor se visualizará el número de pistas y el tiempo total de reproducción (así como en la pantalla del televisor).

Modo de sonido - reproducción de SACD

- Pulse **SOUND MODE** en el reproductor o en el mando a distancia para seleccionar el modo de sonido deseado:
 - Stereo* - reproducción de Super Audio estéreo.
 - Multichannel* - reproducción de Super Audio multicanal.
 - CD* - reproducción estéreo normal de CD (pulse **■ STOP** primero, y después **SOUND MODE**).
- Los modos de sonido disponibles en el disco se indican en la pantalla. Cuando seleccione "Multichannel", asegúrese de que los ajustes de altavoces están configurados para la reproducción multicanal.

Pausa

- Pulse **⏸ PAUSE** durante la reproducción.
- Para reanudar la reproducción, pulse **▶ PLAY**.

Búsqueda

- Para realizar búsquedas en el disco a cuádruple velocidad, pulse **◀ REVERSE** (retroceso) o **▶ FORWARD** (avance) durante la reproducción.
 - La búsqueda se inicia y el sonido se silencia.
- Para acelera al óctuple de velocidad, pulse de nuevo **◀ REVERSE** o **▶ FORWARD**.
 - La búsqueda se realiza a ocho veces la velocidad normal.
- Para restablecer la velocidad x4, pulse otra vez **◀ REVERSE** o **▶ FORWARD**.
- Si el televisor está encendido, la velocidad y la dirección de la búsqueda se indican en la pantalla cada vez que se pulsa **◀ REVERSE** o **▶ FORWARD**.
- Para detener la búsqueda, pulse **▶ PLAY** o **■ STOP** según si desea activar la reproducción o la parada.
 - El sonido permanece desactivado durante la búsqueda x4 y x8.

Cambio de pista

- Pulse brevemente ► **NEXT** durante la reproducción para avanzar hasta la siguiente pista.
- Pulse brevemente ◀ **PREVIOUS** durante la reproducción para regresar al principio de la pista en curso. Vuelva a pulsar brevemente ◀ **PREVIOUS** para saltar a la pista anterior.
- Para cambiar directamente a una pista determinada, introduzca el número de pista con los botones **0-9**.

Reproducción al azar

- Pulse "**SHUFFLE**" durante la reproducción.
 - Las pistas se reproducen en un orden aleatorio.
- Para restablecer la reproducción normal, pulse de nuevo "**SHUFFLE**".

Repetición de pista o disco

- Para repetir la pista en curso, pulse "**REPEAT**".
 - En la pantalla aparece **REPEAT TRACK**.
- Para repetir el disco completo, pulse "**REPEAT**" por segunda vez.
 - En la pantalla se visualiza **REPEAT ALL**.
- Para salir del modo de repetición, pulse "**REPEAT**" por tercera vez.

Repetición A-B

Para repetir o reproducir en bucle una secuencia:

- Pulse "**REPEAT A-B**" desde el punto deseado de comienzo;
 - En la pantalla del reproductor aparece **A**.
- Pulse de nuevo "**REPEAT A-B**" cuando llegue al final del fragmento deseado;
 - En la pantalla aparece **A-B**, y se inicia la reproducción de la secuencia.
- Para cancelar la repetición del fragmento, pulse de nuevo "**REPEAT A-B**".

Exploración

Reproduce los 10 segundos iniciales de cada una de las pistas del disco.

- Pulse **SCAN**.
- Para continuar reproduciendo la pista deseada, pulse de nuevo **SCAN** o el botón ► **PLAY**.

FTS (selección de pista favorita) - sólo CD Audio

- La función FTS le permite guardar en la memoria del reproductor las pistas favoritas de un disco.
- Cada programa FTS admite un máximo de 20 pistas.
- Cada vez que se reproduce un programa FTS, se sitúa en el primer lugar de la lista. Si está completa y se añade un nuevo programa, el último desaparecerá de la lista.
- Los programas FTS pueden seleccionarse y reproducirse en cualquier momento.
- La programación FTS se realiza a través de los menús de pantalla (OSD).

Programación FTS

- 1 Inserte un disco y active el modo de parada.

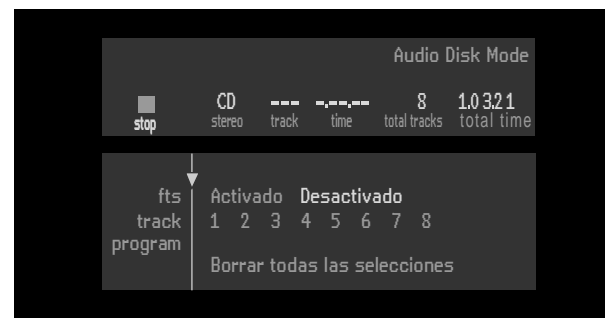

- 2 Utilice el botón ▼ (cursor abajo) para ir a la lista de pistas disponibles.
- 3 Utilice los botones ◀ y ▶ (cursor izquierda/derecha) para seleccionar pistas de la lista. Si desea seleccionar directamente una pista, introduzca su número con los botones **0-9**.
- 4 Almacene cada pista pulsando **OK**.
 - Los números de pista se añadirán a la lista de pistas seleccionadas.
 - El número de pistas y el tiempo de reproducción del programa se visualizarán en la pantalla del reproductor y en la pantalla de audio.

Una vez completado el programa FTS, pulse ► **PLAY** para iniciar la reproducción. El programa quedará almacenado de forma automática.

- Pulse **FTS** o utilice los botones ◀ ▶ (cursor izquierda/derecha) para activar (ON) o desactivar (OFF) la función FTS.

Borrado de una pista de un programa FTS

- 1 Utilice el botón ▼ (cursor abajo) para ir a la lista de pistas seleccionadas.
- 2 Utilice los botones ◀ y ▶ (cursor izquierda/derecha) para seleccionar el número de pista que desea borrar. Si desea seleccionar directamente una pista, introduzca el número con los botones 0-9.
- 3 Pulse **OK**.
 - El número de pista quedará suprimido de la lista de pistas seleccionadas.

Borrado del programa completo

- Utilice el botón ▼ (cursor abajo) para seleccionar "Borrar Todas las seleccione" y pulse **OK**.
 - El programa FTS del disco quedará borrado en su totalidad.

Funcionamiento - Vídeo (DVD y VCD)

Control de acceso: bloqueo de disco (DVD y VCD)

Activación/desactivación del bloqueo de disco

- 1 Desde la posición de parada, seleccione **Control de Acceso** t en el menú de funciones (FEATURES) con los botones ▼/▲ (abajo/arriba), y pulse ► (cursor derecha).
- 2 Escriba un código (PIN) de cuatro cifras de su elección.
- 3 Introduzca el código por segunda vez.
- 4 Desplácese a **Acceso para menores** con los botones ▼/▲ (abajo/arriba).

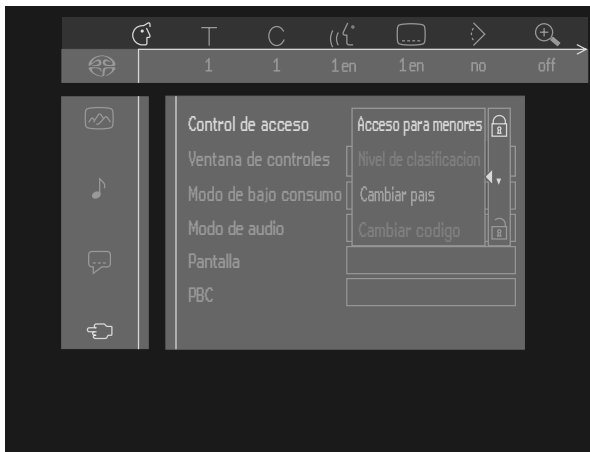

- 5 Utilice el botón ► (cursor derecha) para desplazarse a **Acceso para menores**.
- 6 Seleccione **Acceso para menores** con los botones ▼/▲ (abajo/arriba).
- 7 Pulse **OK** o ◀ (cursor izquierda) para confirmar, y ▶ de nuevo para salir del menú.
► Los discos no autorizados no se reproducirán a menos que se introduzca el código de cuatro cifras.
- 8 Seleccione **Acceso para menores** para desactivar el bloqueo de disco.

Observación: La doble confirmación del código de cuatro cifras es necesaria cuando:

- el código se introduce por primera vez (véase más arriba);
- se cambia de código (véase "Cambio del código de 4 cifras");
- se cancela el código (véase "Cambio del código de 4 cifras");
- se desactivan tanto el bloqueo de disco como el control infantil y se solicita el código de identificación.

Autorización de discos

- Inserte el disco. Véase "Inserción de un disco".
► Se presentará el cuadro de diálogo "Disc lock", y deberá introducir el código secreto para "Play Once" (reproducir una vez) o "Play Always" (reproducir siempre). Si selecciona "Play Once", el disco podrá reproducirse mientras no se extraiga de la unidad y ésta se encuentre encendida (ON). Si selecciona "Play Always", el disco quedará autorizado y podrá reproducirse en cualquier momento, incluso aunque esté activado el bloqueo ("Disc Lock").

Observaciones: La memoria del reproductor mantiene una lista de 80 títulos autorizados ("Child safe"). Un disco quedará incluido en la lista cuando se seleccione "Play Always" en el cuadro de diálogo de protección infantil. Cada vez que se reproduzca un disco autorizado, pasará a ocupar el primer lugar de la lista. Si está completa y se añade un nuevo disco, el último desaparecerá de la lista. Los discos DVD de doble cara pueden tener un número de identificación diferente en cada una de ellas. Para que el disco adquiera la condición de "seguro", deberán autorizarse ambas caras.

Un disco VCD multivolumen puede tener un número de identificación diferente en cada volumen. Para que toda la colección adquiera la condición de "segura", deberán autorizarse todos los volúmenes.



Prohibición de discos

- Inserte el disco. Véase "Inserción de un disco".
► La reproducción comienza de forma automática.
- Pulse **STOP** mientras se visualiza ☺.
► Aparecerá la indicación ☹, y el disco dejará de estar autorizado.

Control de acceso; Control infantil (sólo DVD-Vídeo)

Las películas de los discos DVD pueden contener escenas no aptas para el público infantil. Por tanto, es posible que los discos incluyan información de control aplicable a todo el disco o a determinadas escenas. Las escenas están calificadas en una escala del 1 al 8, y el disco dispone de imágenes alternativas más apropiadas. Las escalas varían de un país a otro. La función de control infantil ("Parental Control") impedirá que sus hijos reproduzcan determinados discos, o que lo hagan con las escenas alternativas.

Activación/desactivación del control infantil

- 1 Desde la posición de parada, seleccione el **Control de Acceso** en el menú de funciones  con los botones ▼/▲ (abajo/arriba), y después pulse ► (cursor derecha).

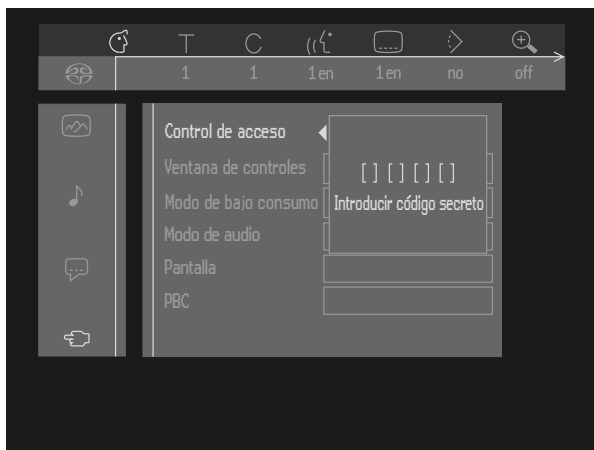

- 2 Introduzca su código personal de 4 cifras. Si es necesario, repita la operación.
- 3 Desplácese al nivel "Nivel de clasificación" con los botones ▼/▲ (abajo/arriba).
- 4 Utilice el botón ► (cursor derecha) para desplazarse a la barra de ajuste de valores "Value Adjustment".
- 5 A continuación utilice los botones ▼/▲ (abajo/arriba) o el teclado numérico del mando a distancia para aplicar al disco insertado una escala del 1 al 8.

Calificación 0 (representado por "-"):

Control infantil desactivado. El disco se reproducirá en su totalidad.

Calificaciones de 1 a 8 (1: autorizado - 8 sólo adultos):

El disco contiene escenas no aptas para los niños.

Si asigna una calificación al reproductor, se visualizarán todas las escenas de calificación igual o inferior.

Las escenas de calificación superior no se reproducirán a menos que el disco ofrezca escenas alternativas.

La escena alternativa deberá tener una calificación igual o inferior. En caso de que no exista una alternativa válida, la reproducción se detendrá y será preciso introducir de nuevo el código de cuatro cifras.

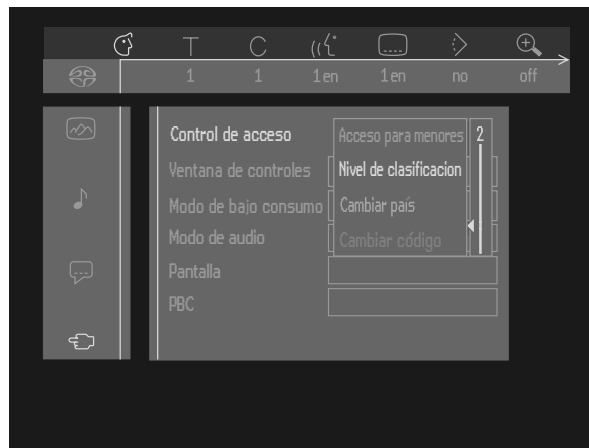

- 6 Pulse **OK** o ◀ (cursor izquierda) para confirmar, y de nuevo ◀ para salir del menú.

País

- 1 Desde la posición de parada, seleccione **Control de Acceso** en el menú Features  con los botones ▼/▲ (abajo/arriba), y pulse ► (cursor derecha).
- 2 Introduzca el código antiguo.
- 3 Desplácese a **Cambiar País** con el botón ▼ (abajo).
- 4 Pulse el botón ► (derecha).
- 5 Seleccione un país con los botones ▼/▲ (abajo/arriba).
- 6 Pulse **OK** o ◀ (cursor izquierda) para confirmar, y ◀ de nuevo para salir del menú.

Cambio del código de 4 cifras

- 1 Desde la posición de parada, seleccione el **Control de Acceso** en el menú Features  con los botones ▼/▲ (abajo/arriba), y pulse ► (cursor derecha).
- 2 Introduzca el código antiguo.
- 3 Desplácese a **Cambiar País** con el botón ▼ (abajo).
- 4 Pulse el botón ► (derecha).
- 5 Escriba el nuevo código de 4 cifras.
- 6 Teclee de nuevo el código y vuelva a confirmar con **OK**.
- 7 Pulse ◀ (cursor izquierda) para salir del menú.

Observación: Si no recuerda el código, pulse cuatro veces ■ STOP en el recuadro de identificación del control de acceso, y salga de él pulsando OK. El control de acceso quedará desactivado. Después podrá introducir un nuevo código (dos veces) como ya se ha explicado.

Inserción de discos DVD o VCD

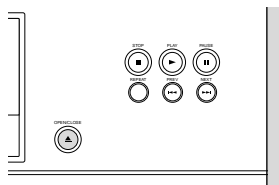

- 1 Pulse **▲ OPEN/CLOSE** en el panel frontal del reproductor, y se abrirá la bandeja de disco.
- 2 Deposite el disco en la bandeja, con la etiqueta hacia arriba (también en el caso de los discos DVD de doble cara). Compruebe que queda perfectamente asentado en el hueco correcto.
- 3 Presione lentamente la bandeja o pulse **▲ OPEN/CLOSE** para cerrarla.
 - **READING** aparece en la ventana de estado y en la pantalla del reproductor, y la reproducción comienza de forma automática.

Observación: Si está activado el bloqueo de disco, y el disco insertado no se encuentra en la lista de tolerados (no autorizado), deberá introducir el código de identificación o proceder a la autorización del disco. Véase "Control de acceso".

Reproducción de un disco DVD-Vídeo



Reproducción de un título

- Una vez insertado el disco y cerrada la bandeja, la reproducción comienza automáticamente. La ventana de estado y la pantalla del reproductor indican el tipo de disco cargado y facilitan información sobre su contenido y tiempo de reproducción. El disco puede invitarle a seleccionar una opción del menú. Si las opciones están numeradas, pulse la tecla numérica correspondiente. Si no, utilice los botones **▼/▲** y **◀/▶** (abajo/arriba/izquierda/derecha) para resaltar la opción deseada y pulse **OK**.
- El título y el número de capítulo actual se visualizan en la barra de menú y en la pantalla del reproductor. El tiempo de reproducción transcurrido aparece en la ventana de estado y en la pantalla del reproductor.
- Al comienzo de cada título, la pantalla indica el número de canales frontales y envolventes (por ejemplo, 3/2). Si existe un canal de subwoofer, también se indicará en la pantalla (+1).
- Si el formato de audio de un título (MPEG 2, Dolby Digital, etc.) cambia durante la reproducción, la pantalla reflejará esta variación.

- Si es preciso, puede usar el botón **SOUND MODE** para seleccionar Stereo, Dolby Surround, 3D-Sound o Multichannel. La reproducción se puede detener al final del título, en cuyo caso se regresaría al menú.
- Si desea detener la reproducción en cualquier momento, pulse **■ STOP**.
 - Aparecerá la pantalla estándar con información sobre el estado actual del reproductor.
- Para reanudar la reproducción desde el punto en que la interrumpió, pulse **▶ RESUME**.
 - La función RESUME (reanudación) se aplica no sólo al disco insertado en el reproductor, sino también a los cuatro últimos discos reproducidos. Simplemente vuelva a insertar el disco, pulse **▶ PLAY** y, cuando vea el icono **▶** en la pantalla, vuelva a pulsar **▶ PLAY**.

Observación: Puesto que es habitual que las películas en DVD salgan al mercado en fechas distintas en una u otra parte del mundo, todos los reproductores poseen un código territorial y los discos pueden incluirlo como opción. Si inserta un disco cuyo código territorial no coincide con el del reproductor, en la pantalla aparecerá una advertencia al respecto. El disco no se reproducirá y deberá extraerse de la unidad.

Reproducción de un CD-Vídeo



Reproducción de un disco

- Una vez insertado el disco y cerrada la bandeja, la reproducción comienza automáticamente. La ventana de estado y la pantalla del reproductor indican el tipo de disco cargado y facilitan información sobre su contenido y tiempo de reproducción.
- El disco puede invitarle a seleccionar una opción del menú. Si las opciones están numeradas, pulse la tecla numérica correspondiente.
- El número de pista actual se visualiza en la barra de menú y en la pantalla del reproductor. El tiempo de reproducción transcurrido aparece en la ventana de estado y en la pantalla del reproductor.
- Si es preciso, puede usar el botón **SOUND MODE** para seleccionar Stereo, Dolby Surround o 3D-Sound.
- Si desea detener la reproducción en cualquier momento, pulse **■ STOP**.
 - Aparecerá la pantalla estándar.
- Para reanudar la reproducción desde el punto en que la interrumpió, pulse **▶ RESUME**. La función RESUME (reanudación) se aplica no sólo al disco insertado en el reproductor, sino también a los cuatro últimos discos reproducidos. Simplemente vuelva a insertar el disco, pulse **▶ PLAY** y, cuando vea el icono **▶** en la pantalla, vuelva a pulsar **▶ PLAY**.

Características generales

Observación: Salvo especificación en contrario, todas las operaciones descritas se refieren al mando a distancia. Algunas operaciones también pueden realizarse desde la barra de menú de la pantalla. Véase "Barra de menú".

Cambio de título o pista

Si un disco tiene más de un título o pista (lo que se puede comprobar tanto en la barra de menú como en la pantalla del reproductor), puede cambiar de un título a otro de la siguiente manera:

- Pulse **T** (título), y a continuación pulse **▶ NEXT** brevemente durante la reproducción para seleccionar el siguiente título o pista.
- Pulse **T** (título), y a continuación pulse **◀ PREVIOUS** brevemente durante la reproducción para regresar al principio del título o pista actual. Pulse **◀ PREVIOUS** dos veces para retroceder al título o pista anterior.
- Para cambiar directamente a un título o pista, seleccione **T** (título) y a continuación introduzca el número en el teclado numérico **0-9**.

Observación: Si el número tiene más de una cifra, pulse los botones de forma consecutiva.

Cambio de capítulo o índice

Si un título de un disco tiene más de un capítulo, o una pista tiene más de un índice (lo que se puede comprobar en la pantalla del reproductor o en la barra de menú), puede cambiar a otro capítulo o índice de la siguiente manera:

- Pulse **▶ NEXT** brevemente durante la reproducción para seleccionar el siguiente capítulo o índice.
- Pulse **◀ PREVIOUS** brevemente durante la reproducción para regresar al principio del capítulo o índice actual. Pulse **◀ PREVIOUS** dos veces para retroceder al capítulo o índice anterior.
- Para cambiar directamente a un capítulo o índice, seleccione **C** (capítulo) y a continuación introduzca el número en el teclado numérico **0-9**.

Observación: Si el número tiene más de una cifra, pulse los botones de forma consecutiva.

Cámara lenta

- Seleccione **⏪** (cámara lenta) en la barra de menú.
- Utilice el botón **▼** (abajo) para entrar en el menú de cámara lenta.
 - ▶ El reproductor entrará en el modo de pausa.
- Use los botones **◀ ▶** (izquierda/derecha) para seleccionar la velocidad deseada: -1, -1/2, -1/4 o -1/8 (retroceso); +1/8, +1/4, +1/2 o +1 (avance).
- Seleccione **1** para restablecer la velocidad normal.
- Si pulsa **II PAUSE**, la velocidad se ajustará a 0.
- Para salir del modo de cámara lenta, pulse **▶ PLAY** y después **▲** (cursor arriba).

También puede seleccionar las velocidades de la cámara con el botón **▶** del mando a distancia.

Imágenes congeladas y por fotogramas

- Seleccione **⏮** (imagen a imagen) en la barra de menú.
- Use el botón **▼** (abajo) para activar el menú.
 - ▶ El reproductor entrará en el modo de pausa.
- Use los botones **◀ ▶** (izquierda/derecha) para seleccionar la imagen anterior o siguiente.
- Para salir del modo "imagen a imagen", pulse **▶ PLAY**.

También puede avanzar pulsando repetidas veces el botón **II PAUSE** del mando a distancia.

Búsqueda

- Seleccione **⏮** (cámara rápida) en la barra de menú.
- Use los botones **▼** (abajo) para activar el menú de cámara rápida.
- Utilice los botones **◀ ▶** (izquierda/derecha) para seleccionar la velocidad deseada: -32, -8 o -4 (retroceso); +4, +8, +32 (avance).
- Seleccione **1** para restablecer la velocidad normal.
- Para salir del modo de cámara rápida, pulse **▶ PLAY** y después **▲** (cursor arriba).

Si desea buscar en sentido de avance o de retroceso a diferentes velocidades, también puede usar los botones **◀◀** y **▶▶**.

Repetición

Discos DVD-Vídeo - Repetición de capítulo/título/disco

- Para repetir el capítulo en curso, pulse **REPEAT**.
 - ▶ En la pantalla del reproductor aparece **REPEAT CHAPTER**.
- Para repetir el título en curso, pulse **REPEAT** por segunda vez.
 - ▶ En la pantalla aparece **REPEAT TITLE**.
- Para repetir todo el disco, pulse **REPEAT** por tercera vez.
 - ▶ En la pantalla aparece **REPEAT ALL**.
- Para salir del modo de repetición, pulse **REPEAT** por cuarta vez.

Discos CD-Vídeo - Repetición de pista/disco

- Para repetir la pista en curso, pulse **REPEAT**.
 - ▶ En la pantalla del reproductor aparece **REPEAT TRACK**.
- Para repetir todo el disco, pulse **REPEAT** por segunda vez.
 - ▶ En la pantalla aparece **REPEAT ALL**.
- Para salir del modo de repetición, pulse **REPEAT** por tercera vez.

Repetición A-B

Para repetir o reproducir en bucle una secuencia de un título:

- Pulse **REPEAT A-B** desde el punto deseado de comienzo;
 - En la pantalla aparece **A**.
- Pulse de nuevo **REPEAT A-B** cuando llegue al final del fragmento deseado;
 - En la pantalla aparece **A-B REPEAT**, y se inicia la reproducción de la secuencia.
- Para cancelar la repetición del fragmento, pulse **REPEAT A-B**.

Exploración

Reproduce los 10 segundos iniciales de cada capítulo del disco.

- Pulse **SCAN**.
- Para continuar reproduciendo el capítulo o índice deseado, pulse de nuevo **SCAN** o el botón **▶ PLAY**.

Reproducción al azar

Discos DVD-Vídeo

Reproduce en un orden aleatorio los capítulos de un título, si el título tiene más de uno.

- Pulse **SHUFFLE** durante la reproducción.
 - El icono de reproducción al azar aparece en la pantalla durante unos 2 segundos.
- Para restablecer la reproducción normal, pulse de nuevo **SHUFFLE**.

Discos CD-Vídeo

Reproduce en un orden aleatorio las pistas del disco, si el disco tiene más de una.

- Pulse **SHUFFLE** durante la reproducción.
 - El icono de reproducción al azar aparece en la pantalla durante unos 2 segundos.
- Para restablecer la reproducción normal, pulse de nuevo **SHUFFLE**.

Búsqueda por tiempo

La función de búsqueda por tiempo le permite dar comienzo a la reproducción desde cualquier punto deseado.

- Seleccione **⏮** (búsqueda por tiempo) en la barra de menú.
- Pulse **▼** (cursor abajo).
 - El reproductor entrará en el modo de pausa.

➤ En la pantalla aparecerá un recuadro de edición de tiempo, con la lectura del tiempo transcurrido del disco actual.

- Utilice los botones numéricos para introducir el tiempo de comienzo deseado. Escriba las horas, minutos y segundos de izquierda a derecha en el recuadro.
 - Cada vez que introduzca una cifra, quedará resaltada la siguiente.
- Pulse **OK** para confirmar el tiempo de comienzo.
 - El recuadro de edición desaparecerá de la pantalla, y la reproducción comenzará desde el punto indicado.



Zoom

La función de zoom le permite ampliar la imagen y seleccionar distintas posiciones de panorámico.

- Seleccione **⏏** (zoom) en la barra de menú.
- Pulse **▼/▲** (cursor abajo/arriba) para activar la función de zoom y seleccionar el factor de aumento deseado: 1.33 o 2 o 4.
 - El reproductor entrará en el modo de pausa.
 - El factor de ampliación seleccionado aparecerá debajo del icono de zoom **⏏** en la barra de menú, junto con la indicación "OK Para mover área".
 - La imagen cambiará según el ajuste elegido.
- Pulse **OK** para confirmar la selección.
 - En la pantalla aparecerán los iconos de panorámico: **▲ ▼ ◀ ▶** (arriba/abajo/izquierda/derecha) y **OK**.
- Utilice los botones **▲ ▼ ◀ ▶** para recorrer las distintas posiciones de panorámico.
- Cuando pulse **OK**, en la pantalla sólo se visualizará la imagen seleccionada.
- Si desea aplicar un zoom en cualquier momento, pulse **⏏** (zoom) y seleccione el factor de ampliación como se ha explicado.
- Para salir del modo Zoom, pulse **▶ PLAY**.
 - Se reanudará la reproducción.

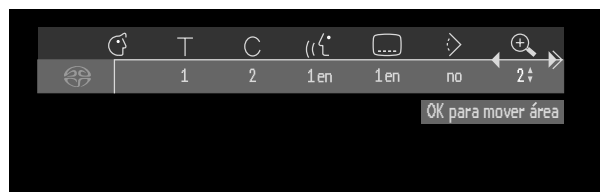

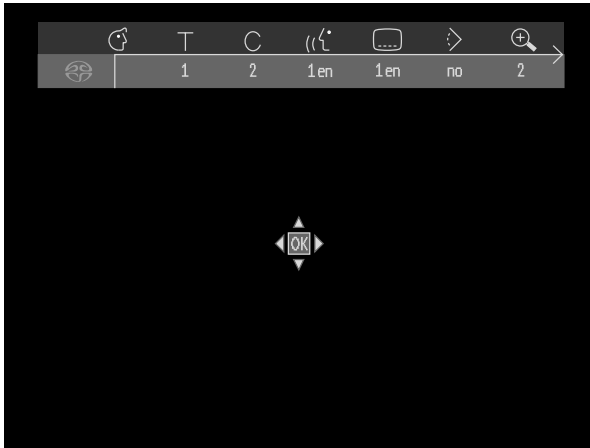

FTS-Vídeo

- La función FTS-Vídeo le permite guardar en la memoria del reproductor los títulos y capítulos (DVD) y las pistas (VCD) favoritas de un determinado disco.
- Cada programa FTS admite un máximo de 20 elementos (títulos, capítulos).
- Cada vez que se reproduce un programa FTS, se sitúa en el primer lugar de la lista. Si está completa y se añade un nuevo programa, el último desaparecerá de la lista.
- Los programas FTS pueden seleccionarse y reproducirse en cualquier momento.

Programación FTS-Vídeo

- Desde la posición de parada, seleccione Video FTS en la barra de menú.
- Pulse ▼ (cursor abajo) para desplegar el menú.
 - Aparecerá el menú del modo FTS-Vídeo.

Programación de títulos/pistas

- Pulse ▼ (cursor abajo) para seleccionar **título**.
- Utilice ◀ y ▶ (cursor izquierda/derecha) para seleccionar el título deseado.
- Pulse **OK** si desea programar el título completo.
 - El número del título se incorporará a la lista de selecciones.

Programación de capítulos

- Pulse ▼ (cursor abajo) sobre el número de título seleccionado.
 - El número de título quedará marcado, y el cursor se desplazará al primer número de capítulo disponible para dicho título.
- Utilice ◀ ▶ (cursor izquierda/derecha) para seleccionar el número de capítulo deseado.
- Pulse **OK** para confirmar la selección.
 - El título/capítulo elegido se añadirá a la lista de selecciones.
- Pulse **OK** o **MENU SYSTEM** para salir del menú de FTS-Vídeo.

Borrado de título/pista de un programa FTS-Vídeo

- Desde la posición de parada, seleccione Video FTS en la barra de menú.
- Utilice ▼ (cursor abajo) para seleccionar **program**.
- Utilice ◀ ▶ (cursor izquierda/derecha) para seleccionar el número deseado.
- Pulse **OK** para borrar la selección.
- Pulse ▲ (cursor arriba) o **MENU SYSTEM** para salir del menú de FTS-Vídeo.

Si desea borrar todas las selecciones:

- Desde la posición de parada, seleccione FTS Video en la barra de menú.
- Utilice ▼ (cursor abajo) para seleccionar **Borrar todas las selecciones**.
- Pulse **OK**.
 - Todas las selecciones quedarán borradas.
- Pulse ▲ (cursor arriba) o **MENU SYSTEM** para salir del menú de FTS-Vídeo.

Activación y desactivación de FTS-Vídeo

- Seleccione FTS Video en la barra de menú y pulse ▼ (cursor abajo).
 - Aparecerá el menú de FTS-Vídeo.
- Utilice ◀ ▶ (cursor izquierda/derecha) para seleccione **Activado** u **Desactivado**.
- Pulse ▲ (cursor arriba) o **MENU SYSTEM** para salir del menú de FTS-Vídeo.

También puede activar y desactivar el modo FTS-Vídeo con el botón **FTS** del mando a distancia.

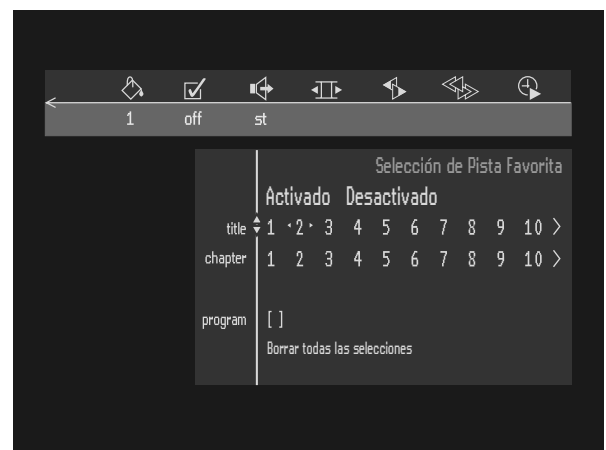

Características especiales de los discos DVD

Comprobación del contenido de los discos DVD-Vídeo: Menús

En el caso de los títulos y capítulos, los menús de selección pueden estar incluidos en el disco. El menú del DVD le permite seleccionar opciones. Pulse el botón numérico correspondiente, o bien utilice los botones ▼, ▲, ►, ◀ (abajo/arriba/derecha/izquierda) para resaltar la opción y pulse **OK**.

Menús de título

- Pulse **DISC MENU**.
 - Si el título actual dispone de un menú, aparecerá en la pantalla. De lo contrario, se visualizará el menú del disco.
- El menú puede incluir ángulos de cámara, idiomas de audio y subtítulos, y capítulos del título.
- Para cancelar el menú de título, pulse de nuevo **DISC MENU**.

Menú de disco

- Pulse **T** y a continuación **DISC MENU**.
 - Se visualizará el menú del disco.
- Para cancelar el menú de disco, pulse de nuevo **DISC MENU**.

Ángulo de cámara





Si el disco contiene secuencias grabadas desde distintos ángulos, aparecerá un icono  indicando el número de ángulos disponibles, así como el ángulo actual.

Si lo desea, puede cambiar el ángulo de cámara.

- Utilice los botones ▼/▲ (abajo/arriba) para seleccionar el ángulo de cámara en el icono.
- Para seleccionar directamente un ángulo, introduzca el valor con los botones numéricos **0-9**.
 - Después de unos instantes, la reproducción cambiará al ángulo seleccionado. El icono del ángulo permanecerá en la pantalla mientras haya disponibles otros ángulos de cámara.



Cambio del idioma de audio

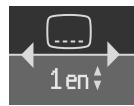

- Seleccione  (audio) en la barra de menú.
- Pulse  o ▼ ▲ (cursor abajo/arriba) repetidas veces para recorrer las distintas opciones de idioma.
- Puede seleccionar directamente el idioma deseado con los botones numéricos **0-9**.

Subtítulos



- Seleccione  (subtítulos) en la barra de menú.
- Pulse  o ▼ ▲ (cursor abajo/arriba) repetidas veces para recorrer las distintas opciones de subtítulos.
- Puede seleccionar directamente los subtítulos deseados con los botones numéricos **0-9**.

Características especiales de los discos VCD

Control de reproducción (PBC)

- Inserte un (CD Vídeo) con PBC y pulse ► **PLAY**.
 - El menú PBC aparece en la pantalla del televisor.
- Recorra el menú con los botones indicados en la pantalla del televisor hasta que comience a reproducirse el fragmento deseado. Si el menú PBC ofrece una serie de pistas, podrá elegir directamente una de ellas.
- Indique su selección con los botones numéricos **0-9**.
- Pulse **RETURN** para regresar al menú anterior.

Uso optimizado

Interruptor de filtro

No todos los amplificadores/receptores y altavoces pueden manejar la respuesta en frecuencia ampliada de los SACD. Esta unidad SACD está equipada con un filtro conmutable en la parte posterior. El ajuste de fábrica del filtro es de 40 kHz, un valor seguro para todos los sistemas. Si su sistema admite todo el margen de frecuencias de los SACD (consulte los manuales correspondientes o, en caso de duda, pregunte a su distribuidor), proceda de la siguiente manera:

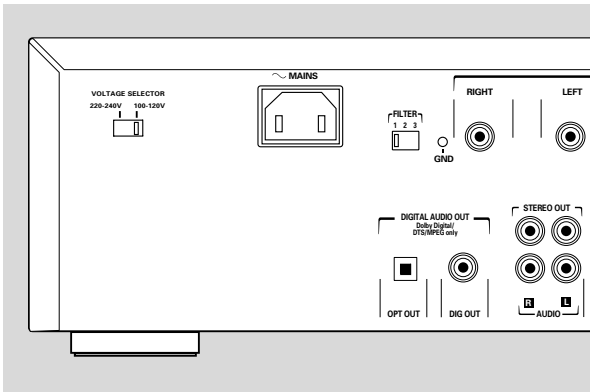

- Ajuste el interruptor a la señal de salida requerida.
- Posición 1 : 40 kHz - la señal de salida de todos los altavoces se ajusta a 40 kHz
- Posición 2 : 50 kHz FRONT/40 kHz OTHERS - la señal de salida de los altavoces frontales se ajusta a 50 kHz, y la del resto de altavoces a 40 kHz.
- Posición 3 : 50 kHz - la señal de salida de todos los altavoces se ajusta a 50 kHz

Advertencia: Si no está seguro de que su sistema pueda gestionar señales de entrada de audio de hasta 50 kHz, no cambie la señal de salida. Podría dañar los altavoces o el amplificador/receptor.

Puesta a tierra del sistema

Cuando un sistema está formado por numerosos componentes, es posible que se produzcan perturbaciones ocasionales (ruidos, acoples...). Estos problemas se pueden solucionar conectando el sistema a tierra.

- 1 Desatornille el conector de tierra GND hasta la mitad, conecte un cable de tierra y vuelva a apretar el terminal.

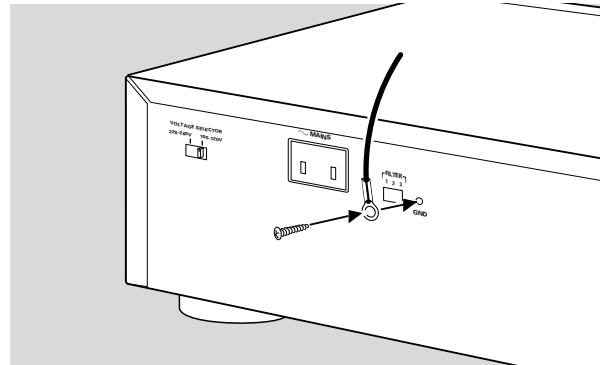

- 2 Conecte el cable de tierra al terminal correspondiente del siguiente componente del sistema.
- 3 Si los otros componentes disponen de conectores de tierra, realice las conexiones de forma similar.

Antes de solicitar asistencia técnica

Si la unidad presenta alguna anomalía operativa, antes de nada revise los puntos de la siguiente lista. Quizás haya pasado por alto alguna cuestión básica. Bajo ninguna circunstancia intente reparar el equipo por su cuenta. De lo contrario, la garantía quedaría invalidada.

Observe los síntomas específicos y adopte únicamente las medidas que se proponen para solucionar el problema.

Síntoma

Remedio

No hay corriente

Compruebe si los dos extremos del cable de alimentación están debidamente conectados.
Asegúrese de que la toma de c.a. utilizada tiene corriente, conectando para ello otro aparato.

No hay sonido

Revise las conexiones de audio.
Si está utilizando un amplificador Hi-Fi, pruebe con otra fuente de sonido.
La unidad SACD 1000 no reproduce discos CD-DTS.

Sonido distorsionado en el amplificador Hi-Fi

Asegúrese de no haber realizado ninguna conexión de audio a la entrada "phono" del amplificador.

Imposible reproducir el disco

Compruebe que el disco está insertado con la etiqueta hacia arriba.
Limpie el disco.
Compruebe si el defecto está en el disco probando con otro.

No hay imagen

Compruebe si el televisor está encendido.
Revise la conexión de vídeo.

Imagen distorsionada

Observe si el disco presenta huellas y límpielo con un paño suave en sentido radial, del centro hacia afuera.
En ocasiones, la imagen puede aparecer algo distorsionada, y no se trata de ninguna anomalía.

Imagen completamente distorsionada con el menú del reproductor

El interruptor NTSC/PAL no está en la posición adecuada. Pulse al mismo tiempo los botones ■ **STOP** y ►► **NEXT**, y manténgalos pulsados mientras enciende el reproductor.

Imagen sin color con el menú del reproductor

El interruptor NTSC/PAL no está en la posición adecuada. Pulse al mismo tiempo los botones ■ **STOP** y ►► **NEXT**, y manténgalos pulsados mientras enciende el reproductor.

No se restablece la pantalla de inicio cuando se extrae el disco

Reinicie el equipo apagándolo y volviéndolo a encender.
Compruebe si el programa requiere la inserción de otro disco.

El reproductor no responde al mando a distancia

Apunte con el mando directamente al sensor del panel frontal del reproductor. Evite todos los obstáculos que puedan interferir en el recorrido de la señal.
Revise o sustituya las pilas del mando.
Compruebe el código del dispositivo. Véase el capítulo 'Código de dispositivo del mando a distancia'.

Imagen distorsionada o en blanco y negro con un disco DVD o CD-Vídeo.

Utilice exclusivamente discos compatibles con el sistema del televisor (PAL/NTSC).

No hay sonido en la salida digital

Revise las conexiones digitales.
Compruebe en los menús que está activada la salida digital.
Observe si el formato de audio del idioma seleccionado es compatible con las prestaciones del receptor.

No funcionan los botones

Reinicie la unidad apagándola y volviéndola a encender.

Chasquidos audibles en el interior del reproductor

Cuando está en funcionamiento, los relés del reproductor pueden actuar y producir este sonido. No se trata de ninguna anomalía.

La unidad no responde a todas las órdenes durante la reproducción

El disco no permite realizar las operaciones. Consulte las instrucciones del disco.

Problemas de interferencias (ruidos agudos) durante la reproducción

Conecte el sistema a tierra. Véase 'Puesta a tierra del sistema'.

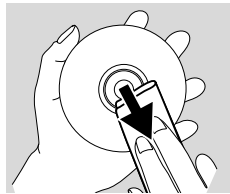

Limpieza de los discos

Algunos problemas tienen su origen en la suciedad acumulada en el disco insertado. Para evitar tales problemas, limpie periódicamente los discos de la siguiente manera:

- Si se ensucia el disco, límpielo con un paño en sentido radial, desde el centro hacia afuera.

Precaución: No utilice disolventes como la bencina, diluyentes, productos de limpieza ni aerosoles antiestáticos para discos analógicos.

Programa de diagnóstico

Si no resuelve el problema, active el programa de diagnóstico del reproductor.

Para activar el programa de diagnóstico, siga paso a paso estas instrucciones:

Instrucciones

- 1 Apague el reproductor con el botón **ON/OFF**.
- 2 Pulse al mismo tiempo los botones **OPEN/CLOSE** y **II**, y manténgalos pulsados mientras enciende la unidad.
 - En la pantalla aparecerán la indicación **BUSY** y el contador, que señalará la conclusión de la prueba cuando alcance el cero.
 - Después de unos minutos, el mensaje de la pantalla cambiará de **BUSY** a **ERROR** o **PASS**.
 - Si en la pantalla aparece **ERROR**, significa que la unidad presenta alguna anomalía y debe ser reparada.
- 3 Pregunte a su distribuidor o al Centro de Atención al Cliente de Philips (CCC) por el Centro de Servicio más cercano de su país. El número de teléfono figura en la garantía.
- 4 Si en la pantalla aparece el mensaje **PASS**, aparentemente no existe ninguna anomalía en el reproductor. El fallo puede haberse debido a una interpretación incorrecta de las instrucciones de uso, a la inserción de un disco defectuoso o a una conexión indebida de la unidad. En tal caso, póngase en contacto con su distribuidor o con el Centro de Atención al Cliente para que le ayuden a resolver el problema.
- 5 Si el problema persiste, consulte el punto 3 para localizar el centro de servicio más cercano.
- 6 Apague el reproductor con el botón **ON/OFF** para abandonar el programa de diagnóstico.

Specifications

PLAYBACK SYSTEM

SUPER AUDIO CD
 DVD-Video
 Video CD
 Audio CD (CD-R and CD-RW)

OPTICAL READOUT SYSTEM

Laser type	Semiconductor AlGaAs
Numerical Aperture	0.60 (SACD/DVD) 0.45 (VCD/CD)
Wavelength	650 nm (SACD/DVD) 780 nm (VCD/CD)

AUDIO FORMAT

Digital	DSD	Uncompressed Digital
	Dolby digital	Compressed Digital
	DTS/MPEG	
	PCM	16, 20, 24 bit fs, 48, 96 kHz

Analog Sound Stereo
 Dolby Surround™ downmix from multi-channel sound
 3D Sound for virtual 5.1 channel sound on 2 speakers

SACD AUDIO PERFORMANCE

Multi-channel output (DSD stereo/multi-channel)		
DA Converter	1 bit	
SACD	fs 2.8 MHz	DC - 100 kHz
Max. output voltage (0dB)	2 V _{RMS} +/- 0.3 V	
Channel unbalance	< 0.5 dB	
Cut-off frequency normal mode	40kHz +/- 5 kHz	
Cut-off frequency custom mode	50kHz +/- 5 kHz	

		Typical
Amplitude linearity	Normal + 0.1/-0.6	Custom + 0.1/-0.4
Total harmonic distortion and noise (1 kHz)	-100 dB	-102 dB
Total harmonic distortion and noise (20 Hz - kHz)	-88 dB	-95 dB
Inter-modulation distortion	-107 dB	-112 dB
Dynamic range	-114 dB	-111 dB
Signal-to-noise ratio (A-weighted)	-114 dB	-111 dB

Low level linearity (0 → -100 dB)	< +/- 0.1 dB
Low level linearity (0 → -115 dB)	< +/- 0.5 dB
Inter-channel phase	< 1 degree
Crosstalk (1kHz)	-130 dB
Crosstalk (20 Hz - 20 kHz)	-100 dB

DVD/VCD/CD PERFORMANCE

DA Converter	24 bit	
DVD	fs 96 kHz	4 Hz - 44 kHz
	fs 48 kHz	4 Hz - 22 kHz
Video CD	fs 48 kHz	4 Hz - 22 kHz
CD	fs 44.1 kHz	4 Hz - 20 kHz
Signal-Noise (1kHz)		> 100 dB
Dynamic Range (1kHz)		> 90 dB
Crosstalk (1kHz)		> 105 dB
Distortion Noise (1kHz)		> 90 dB

TV STANDARD

	EUROPE	USA
	(PAL/50Hz)	(NTSC/60Hz)
Number of lines	625	525
Playback	Multistandard	(PAL/NTSC)

VIDEO FORMAT

Signal	Digital
Signal handling	Components
Digital Compression	MPEG2 for DVD, MPEG1 for VCD

VIDEO PERFORMANCE

Video output	1 Vpp into 75 ohm
S-Video output	Y: 1 Vpp into 75 ohm C: 0.300 Vpp into 75 ohm
RGB output	0.7 Vpp into 75 ohm
Y _R P _B output	Y: 1Vpp into 75 ohm P _R : 0.7 Vpp into 75 ohm P _B : 0.7 Vpp into 75 ohm
Black Level Shift	On/Off
Video Shift	Left/Right

CONNECTIONS

Scart	2 Euroconnector
	S-Video Output Mini DIN, 4 pin
	Video Output 2 Cinch (yellow)
Y _R P _B Output	3 Cinch
Analog Audio L+R output	2 Cinch (white/red)
Digital Audio Output	1 coaxial, 2 optical
	IEC1937 for MPEG1, MPEG2 and AC-3
	IEC61937 for DTS

POWER SUPPLY (UNIVERSAL)

Power Inlet	100-120V/220-240V, 50/60Hz
Power consumption	36 Watt
Power consumption standby	less than 10 Watt

CABINET

Dimensions	435 x 110 x 330 (w x h x d)
Weight	approx. 10kg

PACKAGE CONTENTS

SACD Player
 Remote Control Handset with separately-packed batteries
 2-core power cord
 Y_RP_B cables
 Audio cable
 Video cable
 Digital cable (coax)
 User Manual
 Warranty

type no. of product • Numéro de série du produit

SACD1000

Date of purchase • Date d'achat • Kaufdatum • Koopdatum • Fecha de compra •
Data da compra • Data di acquisto • Købsdato • Kjøpedato • Inköpsdato • Ostopäivä

day • Jour month • Mois year • Année **20**

Dealer's name, address and signature • Nom, adresse et signature du revendeur • Name,
Anschrift und Unterschrift des Händlers • Naam, adres en handtekening van de
handelaar • Nombre, dirección y firma del distribuidor • Nome, indirizzo e firma
del fornitore • Nome, morada e assinatura do vendedor • Forhandlerens navn, adresse
og underskrift • Återförsäljarens namn, adress och namnteckning • Myyjän nimi,
osoite ja allekirjoitus



The products and services described herein are not necessarily available in all countries

Due to continuous product improvements this document is subject to change without notice.

©2000 PHILIPS

Printed in Belgium. 3104 125 2380.1
IB8241T001

Free Manuals Download Website

<http://myh66.com>

<http://usermanuals.us>

<http://www.somanuals.com>

<http://www.4manuals.cc>

<http://www.manual-lib.com>

<http://www.404manual.com>

<http://www.luxmanual.com>

<http://aubethermostatmanual.com>

Golf course search by state

<http://golfingnear.com>

Email search by domain

<http://emailbydomain.com>

Auto manuals search

<http://auto.somanuals.com>

TV manuals search

<http://tv.somanuals.com>