

Register your product and get support at
www.philips.com/welcome



Thank you for choosing Philips.

Need help fast?

Read your Quick Start Guide and/or User Manual first for quick tips that make using your Philips product more enjoyable.

If you have read your instructions and still need assistance, you may access our online help at

www.philips.com/welcome



Philips vous remercie de votre confiance.

Besoin d'une aide rapide?

Le Guide rapide de début et Manuel de l'utilisateur regorgent d'astuces destinées à simplifier l'utilisation de votre produit Philips. Toutefois, si vous ne parvenez pas à résoudre votre problème, vous pouvez accéder à notre aide en ligne à l'adresse

www.philips.com/welcome



Gracias por escoger Philips

Necesita ayuda inmediata?

Lea primero la Guía rápida del comienzo o el Manual del usuario, en donde encontrará consejos que le ayudarán a disfrutar plenamente de su producto Philips.

Si después de leerlo aún necesita ayuda, consulte nuestro servicio de asistencia en línea en

www.philips.com/welcome



PHILIPS

Environmental information

All unnecessary packaging material has been omitted. The packaging can be easily separated into three materials: cardboard, polystyrene and plastic.

Your set consists of materials which can be recycled if disassembled by a specialized company. Please observe the local regulations regarding the disposal of packaging, dead batteries and old equipment.

This product complies with the FCC-Rules, Part 15 and with 21 CFR 1040.10. Operation is subject to the following two conditions:

- 1. This device may not cause harmful interference, and***
- 2. this device must accept any interference received, including interference that may cause undesired operation.***

Canada

English:

This digital apparatus does not exceed the Class B limits for radio noise emissions from digital apparatus as set out in the Radio Interference Regulations of the Canadian Department of Communications. This Class B digital apparatus complies with Canadian ICES-003.

Français:

Cet appareil numérique n'émet pas de bruits radioélectriques dépassant les limites applicables aux appareils numériques de Classe B prescrites dans le Règlement sur le Brouillage Radioélectrique édicté par le Ministère des Communications du Canada. Cet appareil numérique de la classe B est conforme à la norme NMB-003 du Canada.

Retournez rapidement votre carte d'enregistrement de garantie pour profiter pleinement de votre achat.

L'enregistrement de votre modèle auprès de PHILIPS confirme votre éligibilité à tous les bénéfices mentionnés ci-dessous. N'oubliez donc pas de remplir votre carte d'enregistrement de garantie et de nous la retourner le plus tôt possible afin d'assurer :

*Preuve d'achat

Retournez la carte d'enregistrement ci-incluse afin de garantir que la date d'achat de votre produit sera classée dans nos dossiers et éviter ainsi le besoin de remplir d'autres formulaires afin d'obtenir votre service de garantie.

*Avis sur la sécurité des produits

En enregistrant votre produit, vous serez avisé - directement par le fabricant - de toutes déficiences compromettant la sécurité ou de tout retrait du produit du marché.

*Bénéfices additionnels de l'enregistrement du produit

L'enregistrement de votre produit garantit que vous bénéficierez de tous les privilèges auxquels vous avez droit y compris des offres-rabais spéciales.

Sachez reconnaître ces symboles de **sécurité**



Ce symbole « d'éclair » s'applique aux matériaux non isolés présents dans votre appareil et pouvant causer un choc électrique. Pour assurer la sécurité des membres de votre famille, veuillez ne pas enlever le couvercle de votre produit.



Les « points d'exclamation » ont pour but d'attirer votre attention sur des caractéristiques à propos desquelles vous devez lire soigneusement la documentation accompagnant l'appareil afin d'éviter tout problème d'exploitation ou d'entretien.

À l'usage du client

Entrez ci-dessous le numéro de série qui se trouve à la base du boîtier du dispositif. Conservez ces informations pour référence ultérieure.

No. de modèle : _____

No. de série : _____

AVERTISSEMENT : Afin de réduire les risques d'incendie ou de choc électrique, ne pas exposer cet appareil à la pluie ou à l'humidité et les objets remplis de liquide, comme les vases, ne doivent pas être placés sur le dessus de l'appareil.

ATTENTION : Pour éviter les chocs électriques, introduire la lame la plus large de la fiche dans la borne correspondante de la prise et pousser à fond.

CONSIGNES DE SÉCURITÉ IMPORTANTES

1. **Lisez ces instructions.**
2. **Conservez ces instructions.**
3. **Respectez les avertissements.**
4. **Suivez toutes les instructions.**
5. **N'utilisez pas cet appareil à proximité d'une source d'eau.**
6. **Nettoyez avec un chiffon sec uniquement.**
7. **N'obstruez aucun orifice de ventilation.**
Installez l'appareil selon les instructions du fabricant.
8. **N'installez pas l'appareil près d'une source de chaleur** comme par exemple des radiateurs, bouches de chaleur, cuisinières, ou autres appareils (même des amplificateurs) dégageant de la chaleur.
9. **Ne détruisez pas la sécurité** incorporée dans la prise de terre ou prise polarisée fournie. Une prise polarisée est dotée de deux lames dont une plus large que l'autre. Une prise de terre est dotée de deux fiches semblables et d'une troisième, plus large, qui assure la mise à la terre pour votre sécurité. Si la prise fournie ne convient pas à la prise murale dont vous disposez, consultez un électricien pour remplacer et adapter votre prise murale.
10. **Si la prise SECTEUR ou un coupleur d'appareil est utilisé comme dispositif de désaccouplage, le dispositif de désaccouplage doit rester facilement accessible.**
11. **Protégez le cordon d'alimentation** pour éviter de marcher dessus ou de le pincer particulièrement aux endroits des prises, mâles et femelles, et au point de raccordement sur l'appareil lui-même.
12. **Utilisez uniquement des accessoires ou options** recommandés par le fabricant.
13. **Utilisez uniquement un meuble sur roulettes**, un support, un pied, une étagère ou une table de type recommandé par le fabricant. Si vous utilisez un

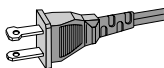

Prise polarisée C.A.

meuble sur roulettes, veillez à le déplacer avec précaution afin d'éviter tout accident corporel si l'équipement se renverse.

14. **Débranchez l'appareil** pendant les orages ou s'il doit rester inutilisé pendant une période de temps prolongée.
15. **Pour toute réparation**, faites appel à un personnel qualifié. Une réparation sera nécessaire si l'appareil a subi des dommages tels que détérioration du cordon d'alimentation ou de la prise, liquide renversé sur l'appareil, ou encore si un objet est tombé dessus, si l'appareil a été exposé à la pluie ou à l'humidité, s'il ne fonctionne pas correctement ou s'il a fait une chute.
16. **PRÉCAUTION d'emploi des piles** – Afin d'éviter toute fuite des piles qui risquerait de causer des blessures corporelles, des dommages matériels, ou d'endommager l'appareil :
Installez **toutes** les piles correctement, **+** et **-** tels qu'indiqués sur l'appareil.
Ne mélangez pas les piles (pas de piles **neuves** avec des **usagées** ou de piles au **carbone** avec des **alcalines**, etc.).
Enlevez les piles lorsque l'appareil reste inutilisé pendant une longue période.
17. **L'appareil ne doit pas être exposé à des égouttements ou des éclaboussures.**
18. **Ne posez aucun élément pouvant être source de danger sur l'appareil** (ex. des objets contenant du liquide, des bougies allumées).
19. Ce produit peut contenir du plomb et du mercure. La mise au rebut de ces matériaux peut être contrôlée afin de respecter des considérations environnementales. **Pour obtenir de l'information sur la mise au rebut ou le recyclage, contactez vos autorités locales ou les Electronic Industries www.eiae.org.**

EL 6475-S004: 03/12



Utilisez uniquement un meuble sur roulettes, un support, un pied, une étagère ou une table de type recommandé par le fabricant. Si vous utilisez un

Symbole d'un appareil de classe II

Ce symbole indique que l'appareil est équipé d'un système à double isolation.

GARANTIE LIMITÉE PHILIPS UN (1) AN

COUVERTURE DE GARANTIE:

La provision pour garanties de PHILIPS se limite aux termes énumérés ci-dessous.

QUI EST COUVERT?

Philips garantit le produit au premier acheteur ou à la personne recevant le produit en cadeau contre tout défaut de matière ou de main d'œuvre conformément à la date d'achat originale (« Période de garantie ») d'un distributeur agréé. Le reçu de vente original indiquant le nom du produit ainsi que la date d'achat d'un détaillant agréé est considéré comme une preuve d'achat.

QU'EST-CE QUI EST COUVERT?

La garantie de Philips couvre les nouveaux produits contre tout défaut de matière ou de main d'œuvre et suivant la réception par Philips d'une réclamation valide dans les limites de la garantie. Philips s'engage, à son choix, à (1) réparer le produit gratuitement avec des pièces de rechange neuves ou remises à neuf, ou à (2) échanger le produit pour un produit neuf ou ayant été fabriqué à partir de pièces neuves ou usagées en bon état et au moins fonctionnellement équivalent ou comparable au produit d'origine dans l'inventaire actuel de Philips, ou à (3) rembourser le prix d'achat initial du produit.

Philips garantit les produits ou pièces de remplacement prévus sous cette garantie contre tout défaut de matière ou de main d'œuvre à partir de la date de remplacement ou de réparation pour une période de quatre-vingt-dix (90) jours ou pour la portion restante de la garantie du produit d'origine, la plus longue de ces couvertures étant à retenir. Lorsqu'un produit ou une pièce est échangé, tout article de rechange devient votre propriété et l'article remplacé devient la propriété de Philips. Lorsqu'un remboursement est effectué, votre produit devient la propriété de Philips.

Remarque : tout produit vendu et identifié comme étant remis à neuf ou rénové porte une garantie limitée de quatre-vingt-dix (90) jours.

Un produit de remplacement ne pourra être envoyé que si toutes les exigences de la garantie ont été respectées. Tout manquement de répondre à toutes les exigences pourra entraîner un délai.

CE QUI N'EST PAS COUVERT - EXCLUSIONS ET LIMITATIONS:

Cette garantie limitée ne s'applique qu'aux nouveaux produits fabriqués par ou pour Philips pouvant être identifiés par la marque de commerce, le nom commercial ou le logo qui y sont apposés. Cette garantie limitée ne s'applique à aucun produit matériel ou logiciel non Philips, même si celui-ci est incorporé au produit ou vendu avec celui-ci. Les fabricants, fournisseurs ou éditeurs non-Philips peuvent fournir une garantie séparée pour leurs propres produits intégrés au produit fourni.

Philips ne saurait être tenu responsable de tout dommage ou perte de programmes, données ou autres informations mis en mémoire dans tous médias contenus dans le produit ou de tout produit ou pièce non-Philips non couvert par cette garantie. La récupération ou réinstallation des programmes, données ou autres informations n'est pas couverte par cette garantie limitée.

Cette garantie ne s'applique pas (a) aux dommages causés par un accident, un abus, un mauvais usage, une négligence, une mauvaise application ou à un produit non-Philips, (b) aux dommages causés par un service réalisé par quiconque autre que Philips ou qu'un centre de service agréé de Philips, (c) à un produit ou pièce ayant été

modifié sans la permission écrite de Philips, ou (d) si tout numéro de série de Philips a été supprimé ou défiguré, ou (e) à un produit, accessoire ou produit non durable vendu « TEL QUEL » sans garantie de quelque description que ce soit par l'inclusion de produits remis à neuf Philips vendu « TEL QUEL » par certains détaillants.

Cette garantie limitée ne couvre pas:

- les frais d'expédition pour le renvoi du produit défectueux à Philips.
- les frais de main-d'œuvre pour l'installation ou la configuration du produit, le réglage des commandes sur le produit du client ainsi que l'installation ou la réparation du système d'antenne/source sonore externe au produit.
- la réparation du produit et/ou le remplacement des pièces à cause d'une mauvaise installation ou entretien, d'un raccordement à une alimentation électrique incorrecte, d'une surtension temporaire, de dommages occasionnés par la foudre, d'une rémanence de l'image ou de marques à l'écran résultant de l'affichage d'un contenu stationnaire fixe pour une période de temps prolongée, de l'aspect esthétique du produit causé par une usure normale, d'une réparation non autorisée ou de toute autre cause non contrôlable par Philips.
- tout dommage ou réclamation pour des produits non disponibles à l'utilisation ou pour des données perdues ou logiciel perdu.
- tout dommage causé par un mauvais acheminement du produit ou par un accident encouru lors du renvoi du produit à Philips.
- un produit nécessitant une modification ou adaptation afin de permettre l'utilisation dans tout pays autre que celui pour lequel il était désigné, fabriqué, approuvé et/ou autorisé ou toute réparation du produit endommagé par ces modifications.
- un produit utilisé à des fins commerciales ou institutionnelles (y compris mais non de façon limitative les fins de location).
- un produit perdu lors de l'expédition sans preuve signée de la réception.
- tout manquement d'exploiter le produit selon le manuel de l'utilisateur.

POUR OBTENIR DE L'AIDE AUX ÉTATS-UNIS, À PUERTO RICO OU AUX ÎLES VIERGES AMÉRICAINES ...

Communiquez avec le centre de service à la clientèle de Philips au: 1-888-PHILIPS (1-888-744-5477)

POUR OBTENIR DE L'AIDE AU CANADA...

1-800-661-6162 (pour un service en français)
1-888-PHILIPS (1-888-744-5477) (pour un service en anglais ou en espagnol)

LA RÉPARATION OU LE REMPLACEMENT CONFORMÈMENT À CETTE GARANTIE CONSTITUE LE SEUL REMÈDE POUR LE CONSOMMATEUR. PHILIPS N'EST AUCUNEMENT RESPONSABLE DE TOUT DOMMAGE ACCESSOIRE OU INDIRECT RÉSULTANT DE LA VIOLATION DE TOUTE GARANTIE EXPRESSE OU IMPLICITE SUR CE PRODUIT. SAUF DANS LA MESURE INTERDITE PAR LES LOIS APPLICABLES, TOUTE GARANTIE IMPLICITE DE QUALITÉ LOYALE ET MARCHANDE OU D'UTILITÉ PARTICULIÈRE DU PRODUIT EST LIMITÉE DANS LE TEMPS À LA DURÉE DE CETTE GARANTIE.

Certains états ne reconnaissent pas l'exclusion ou la limitation de la responsabilité pour dommages indirects ou accessoires, ou autorisent des limitations sur la durée d'une garantie implicite, il est donc possible que les limitations ou exclusions mentionnées ci-dessus soient sans effet dans votre cas.

Cette garantie vous donne des droits légaux spécifiques. Il est possible que vous bénéficiez de droits supplémentaires variant d'un État/Province à l'autre.

Philips, P.O. Box 671539, Marietta, GA. 30006-0026

3121 233 48882

1

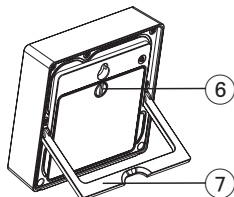
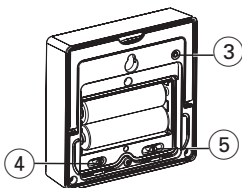
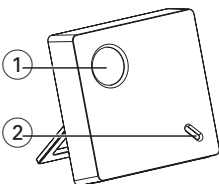
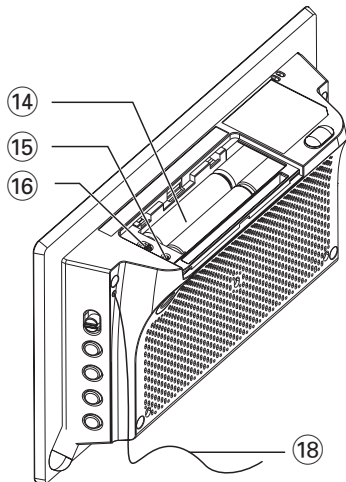
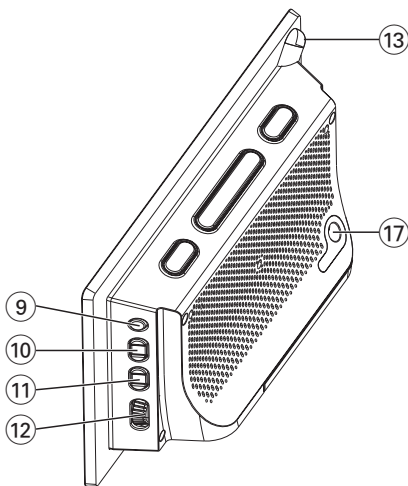
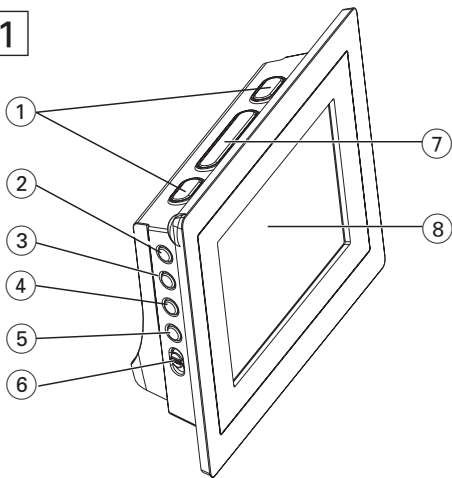

2

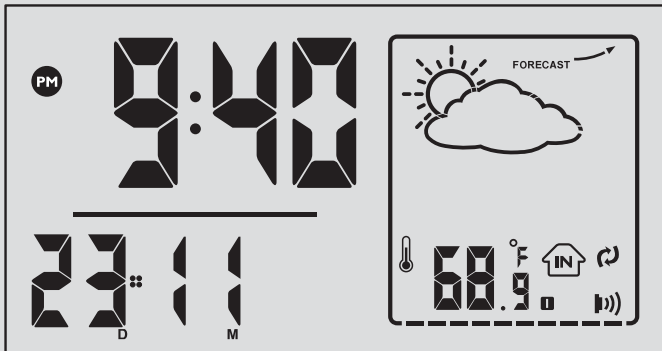

3

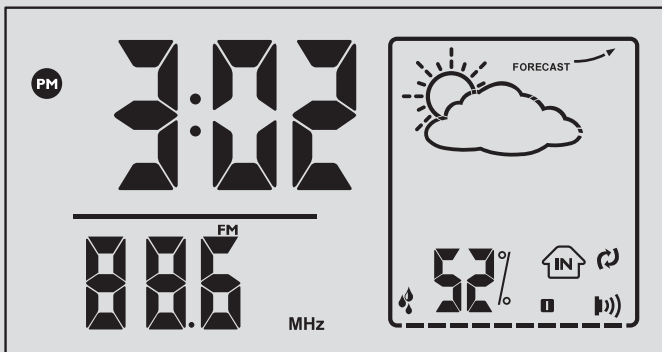

4

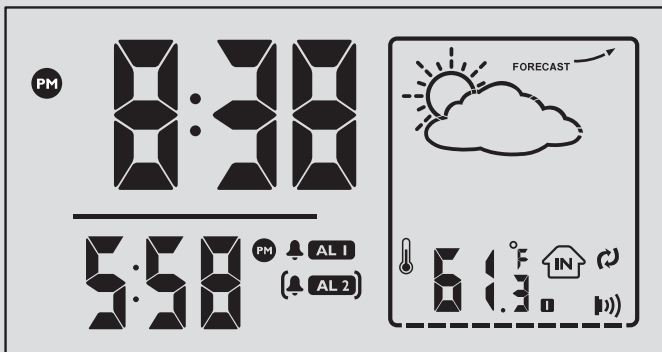

Accessoires fournis

- 1 X adaptador CA de 7.5V
(Alimentation secteur: 120 ~ 60Hz, 4.5W
Sortie: 7.5V==250mA)
- 1 X capteur extérieur

Commandes (voir figures 1)

- ① **ALM 1/ALM 2**
- active/confirme l'heure de l'option ALARM 1/ALARM 2.
- désactive l'alarme.
- ② **RADIO ON/OFF**
- permute l'appareil en état de marche à l'état de veille
- arrête la sonnerie active, la radio ou l'alarme durant 24 heures
- arrêter la fonction sommeil
- ③ **TIME SET/RCC SYNC**
- active/confirme le réglage de l'heure/date.
- active la réception RCC (Radio Controlled Clock, horloge radio-pilotée
- ④ **AUTO SCAN/DATE**
- permet de choisir une station radio présélectionnée
- affiche le mois et le jour en mode veille.
- définit l'ordre d'affichage du mois et du jour lors du réglage de la date.
- reçoit les données transmises par le capteur
- ⑤ **DISPLAY**
- bascule entre la température intérieure, l'humidité intérieure et la température extérieure
- ⑥ **RADIO•BUZ**
- Sélectionne le mode radio, sonnerie ou alarme
- ⑦ **REPEAT ALARM/BRIGHTNESS CONTROL**
- désactivation de l'alarme pour une période de 9 minutes.
- pour changer la luminosité de l'éclairage de l'afficheur
- ⑧ **LCD Display** – Affiche l'heure de l'horloge/l'alarme ou la radio ainsi que les prévisions météo.
- ⑨ **SLEEP/ALARM RESET**
- permet d'éteindre la radio pour le mode d'arrêt programmé
- Accède au mode minuteur pour la radio
- arrête la sonnerie active, la radio ou l'alarme durant 24 heures.

- ⑩ **PRESET +/-**
- permet de choisir une station radio présélectionnée
- ⑪ **TUNING +/-**
- réglage des émetteurs radio
- règle les heures d'horloge/ d'alarme;
- ⑫ **VOL-** ajustement du volume sonore
- ⑬ **Voyant de couleur-** indique les différentes prévisions de conditions météorologiques
- ⑭ **Compartment des piles** – s'ouvre pour accueillir 4 piles **AAA** de 1,5 V.
- ⑮ **RESET**
- appuyez si l'appareil / l'affichage ne répond pas à l'activation des boutons de commande
- ⑯ **Interrupteur à glissière (°C °F)**
- permet de sélectionner Celsius (°C) ou Fahrenheit (°F) comme unité de température.
- ⑰ **DC 7.5V** 
- Tomada para adaptador CA/CC de 7,5 V
- ⑱ **Pigtail** – L'antenne FM pour améliorer la réception FM

Commandes du capteur (voir figures 1)

- ① **Écran LCD**
- affiche la température actuelle et un niveau de charge faible du capteur
- ② **Voyant**
- clignote lorsque le capteur est en cours de transmission
- ③ **RESET**
- réinitialise le capteur pour démarrer la transmission
- ④ **(°C °F) Slide Switch**
- sélectionne le canal RF pour la transmission et la réception entre le capteur et l'unité principale
- ⑤ **Verrou de couvercle 1/ 2 /3**
- permet de verrouiller et de déverrouiller le couvercle du capteur
- ⑥ **Pied du capteur**
- permet, une fois déplié, de maintenir le capteur stable
- ⑦ **Pied du capteur**
- permet, une fois déplié, de maintenir le capteur stable

Alimentation

Assurez-vous toujours d'avoir débranché la fiche de l'équipement et de la prise murale avant d'introduire les piles.

Piles (non fournies) pour l'unité principale et le capteur extérieur

- Ouvrez le compartiment à piles et insérez 4 piles de type **AAA** dans l'unité principale, et 2 piles de type **AA** dans le capteur. Veillez à respecter la polarité comme indiqué par les symboles "+" et "-" à l'intérieur du compartiment.
- Refermez le compartiment de piles, après s'être assuré que les piles soient fermement et correctement en place. L'appareil est alors prêt à l'emploi.

Les piles contiennent des substances chimiques, en d'autres termes, il faut s'en débarrasser selon les règles en vigueur.

Produits contenant du perchlorate : une manipulation particulière peut être requise. Voir www.dtsc.ca.gov/hazardouswaste/perchlorate.

Adaptateur secteur

Remarque: retirez les piles avant d'utiliser l'adaptateur secteur.

- Connectez l'adaptateur secteur à la prise DC 7.5V de l'équipement et à la prise d'alimentation.

Conseils utiles:

Pour éviter tout endommagement à l'équipement, utilisez uniquement l'adaptateur compris à la livraison!

Tous les repères sont situés sur la partie inférieure de l'appareil.

RÉGLAGE DE L'HEURE ET DE LA DATE (voir figures 2)

L'horloge utilise le format 12 heures.

Configuration automatique (RCC - Radio Controlled Clock, horloge radio-pilotée)

L'appareil comporte une horloge radio-pilotée (RCC) intégrée. L'horloge est automatiquement synchronisée avec l'heure et la date actuelles lorsqu'elle est placée dans la plage de signaux de fréquences WWVB 60KHz transmis depuis Fort Collins en Colorado.

- Appuyez sur **TIME SET / RCC SYNC** pendant 3 secondes, jusqu'à ce que l'année clignote à l'écran.
- Appuyez sur **TIME SET / RCC SYNC** jusqu'à ce que **Hr** s'affiche.
→ Appuyez sur **TIME SET / RCC SYNC** pour parcourir les champs.
- Appuyez sur **TUNING +/-** en fonction de l'emplacement de votre fuseau horaire par rapport à l'UTC-6.
→ L'unité recherche le signal RCC et règle automatiquement l'heure.
→ Le réglage de l'heure prend entre 24 et 48 heures.

$\frac{Hr}{-2}$	$\frac{Hr}{-1}$
Heure du Pacifique (UTC-8)	Heure des Rocheuses (UTC-7)
$\frac{Hr}{0}$	$\frac{Hr}{+1}$
Heure du centre (UTC-6)	Heure de l'Est (UTC-5)

Pour régler l'horloge sur l'heure locale

- Si vous n'avez pas déjà réglé votre appareil sur l'heure locale ou que celui-ci a été déconnecté, l'heure recherchée par le système RCC est CST. Pour sélectionner votre heure locale, vous devez calculer le décalage horaire entre votre heure locale et CST, et suivre les étapes décrites dans la partie "**Réglage manuel**"

À propos de la réception

- Le signal diffusé peut être capté partout aux États-Unis (états continentaux).
- Pour une réception optimale du signal diffusé, placez l'appareil près d'une fenêtre et changez son orientation si les résultats sont insatisfaisants.
- Tout comme pour les appareils sans fil, l'environnement peut affecter la réception: murs en béton épais, interférences dues à du matériel électronique ou à des plaques de métal, paysage montagneux ou vallonné, distance de transmission importante, etc.

Réglage manuel

Vous pouvez également définir ou régler l'heure manuellement.

TUNER NUMÉRIQUE

- 1 Appuyez sur **TIME SET / RCC SYNC** pendant 3 secondes, jusqu'à ce que l'année clignote à l'écran.
- 2 Entrez l'année, le mois et le jour dans cet écran.
→ Appuyez sur **TIME SET / RCC SYNC** pour parcourir les champs.
- 3 Appuyez sur **TIME SET / RCC SYNC** pour passer à l'écran de l'heure.
- 4 Entrez l'heure standard du centre des États-Unis (CST ou UTC-6).
→ N'entrez pas votre heure locale ici !
- 5 Appuyez sur **TIME SET / RCC SYNC** jusqu'à ce que **Hr** s'affiche.
- 6 Appuyez sur **TUNING +/-** en fonction de l'emplacement de votre fuseau horaire par rapport à l'UTC-6.

Consommation en mode de veille
(mode horloge) **1.5W**

TUNER NUMÉRIQUE

Réglage de la réception de stations radio

- 1 Appuyez une fois sur **RADIO ON/OFF** pour mettre la radio en marche (FM uniquement).
→ La fréquence de la station radio et la gamme d'ondes s'affichent. (voir figures 3)
 - 2 Maintenez enfoncée la touche **TUNING +/-** jusqu'à ce que la fréquence défile sur l'écran.
→ L'appareil s'arrête automatiquement sur toutes les stations dont le niveau de réception est suffisant.
 - 3 Répétez les étapes 2 si nécessaire pour trouver la station désirée.
- Pour arrêter l'appareil sur une station dont la réception est faible, appuyez brièvement sur les touches **TUNING +/-** autant de fois que nécessaire pour obtenir la meilleure réception possible.

Pour améliorer la réception radio:

- En **FM**, sortez l'antenne télescopique et orientez-la. Réduisez sa longueur si le signal est trop fort.

Programmation de stations radio

Vous pouvez mémoriser jusqu'à 10 stations radio (10 FM), manuellement ou automatiquement (fonction Autostore).

Programmation manuelle

- 1 Réglez la réception de la station désirée (voir **Réglage de la réception de stations radio**).
- 2 Appuyez sur la touche **PRESET +/-** pour activer la programmation.
→ L'écran affiche **PRESET** en clignotant.
- 3 Appuyez une ou plusieurs fois sur **PRESET +/-** pour attribuer un numéro de 1 à 10.
- 4 Répétez les étapes 1 à 3 pour mémoriser d'autres stations.

Conseils utiles:

- pour effacer une station mémorisée, réglez la réception d'une autre station dans le même numéro de mémoire.

Autostore

La fonction Autostore démarre automatiquement la mémorisation des stations radio à partir de la position mémoire 1. Toutes les mémorisations précédentes, mémorisées manuellement, sont effacées.

- 1 En mode Radio, appuyez sur **AUTO SCAN/DATE** jusqu'à ce que la fréquence commence à défiler sur l'afficheur.
→ Les stations disponibles sont mémorisées (FM). Lorsqu'une fréquence a été attribuée à toutes les mémoires, l'appareil se cale en réception sur la première station mémorisée.

Pour écouter une station mémorisée automatiquement

Appuyez sur l'une des deux touches **PRESET +/-** jusqu'à ce que la station désirée s'affiche.

Emploi du reveil

Deux heures d'alarme différentes ALARM 1 ou ALARM 2 sont réglables en modes radio ou ronfleur. L'heure de l'horloge doit être réglée correctement avant d'utiliser l'alarme.

Réglage de l'heure de l'alarme

- 1 Appuyez brièvement sur **ALM1** ou **ALM2** pour afficher l'icône AL1 ou AL2.
- 2 Maintenez enfoncée la touche **ALM1** ou **ALM2** pendant deux secondes.
→ Les chiffres de l'heure clignotent.
- 3 Appuyez plusieurs fois sur la touche **TUNING +/-** maintenez-la enfoncée pour régler les heures.
- 4 Appuyez sur **ALM1** ou **ALM2** pour confirmer.
→ L'icône **ALM1 / ALM2** ainsi que les chiffres des minutes clignotent.
- 5 Appuyez plusieurs fois sur la touche **TUNING +/-** maintenez-la enfoncée pour régler les minutes
- 6 Appuyez sur **ALM1** ou **ALM2** pour confirmer.

Conseils utiles:

– En mode veille, appuyez sur **DATE** pour afficher le mois et le jour. En mode Radio, pour afficher l'heure de l'alarme, appuyez sur **ALM1/ALM2**.

Sélection du mode d'alarme (activation)

- 1 Appuyez sur **RADIO ON/OFF** pour mettre l'appareil en mode de veille.
- 2 Sélectionnez votre choix de mode d'alarme : CD, radio ou sonnerie en utilisant le bouton glissoir **RADIO•BUZZER** (RADIO•SONNERIE).
- 3 Appuyez une ou plusieurs fois sur **ALM1/ALM2** pour afficher .

→ Une fois l'alarme activée,  s'affiche (voir figures [3]).

- A l'heure réglée de l'alarme, la radio ou la sonnerie s'activera automatiquement.

Désactivation de l'alarme

Il y a trois façons d'éteindre l'alarme. Sauf si vous choisissez d'annuler complètement l'alarme, l'option DAILY ALARM RESET (REGLAGE DE L'ALARME QUOTIDIENNE) restera activée pour tous les jours à la même heure.

Réactivation de l'alarme

Si vous souhaitez désactiver l'alarme immédiatement tout en gardant les réglages de l'alarme en mémoire pour le lendemain:

- 1 Lorsque l'alarme est activée, appuyez une fois sur **SLEEP/ALARM RESET** ou **RADIO ON/OFF**.

Repetition de l'alarme

Ceci répétera l'appel d'alarme toutes les 9 minutes.

- 1 Lorsque l'alarme est activée, appuyez sur **REPEAT ALARM/BRIGHTNESS CONTROL**.

→ "ALM1" (ALARME 1) ou "ALM2" (ALARME 2) correspondante reste affichée, mais en clignotant.

Désactivation complète de l'alarme

Appuyez une fois sur **ALARM 1** (ALARME 1) ou **ALARM 2** (ALARME 2) correspondante jusqu'à ce que  disparaisse.

SLEEP (mise en sommeil)

Cet appareil est équipé d'une minuterie intégrée de mise en sommeil qui vous permet d'éteindre automatiquement la radio après une certaine période de temps prédéterminée.

Réglage et désactivation de la fonction SLEEP

- 1 Pendant la lecture radio, réglez l'arrêt programmé en appuyant plusieurs fois sur **SLEEP** jusqu'à ce que le délai souhaité s'affiche.
→ L'affichage indique (minutes)
10 → 20 → 30 → 60 → 90 → 120 → OFF → 10
- 2 Après quelques secondes, l'appareil se met en marche.
- 3 **Pour annuler la fonction du minuteur**, appuyez une fois ou plus sur **SLEEP** jusqu'à ce que "SLEEP" ("ENDORMISSEMENT") disparaisse, ou appuyez sur **RADIO ON/OFF** pour permuter en mode de veille..
→ SLEEP disappears when sleep function is cancelled.







Note:

– "SLEEP" ("ENDORMISSEMENT") disparaît lorsque la fonction d'endormissement est

Prévisions météo

L'appareil peut détecter les modifications de la pression atmosphérique. En fonction des données recueillies, il peut fournir des prévisions sur le temps qu'il fera dans les prochaines 12 à 24 heures. La plage efficace couvre une zone d'environ 30 à 50 km.

- Les prévisions météo s'affichent sous la forme d'une animation graphique et le voyant situé en haut à gauche de l'appareil s'allume en différentes couleurs (voir la figure ci-dessous).

Afficheur à cristaux liquides	Couleur du voyant 
 Ensoleillé	Orange
 Partiellement nuageux	Bleu clair
 Nuageux	Bleu
 Pluvieux	Violet
 Orageux	Rouge
 Neige	Blanc

À propos de la couleur du voyant

- Fonctionnement sur piles : le voyant s'allume pendant 10 secondes après chaque mesure atmosphérique ou après que vous avez appuyé sur une touche.

- Fonctionnement sur secteur : le voyant s'allume toujours lorsque l'appareil est mis sous tension. Pour que le voyant s'allume comme dans les cas (décrits ci-dessus) où l'appareil est utilisé avec des piles, maintenez enfoncée la touche **REPEAT ALARM/BRIGHTNESS CONTROL** pendant environ 10 secondes.

Remarques:

- Les prévisions météo basées sur la pression atmosphérique peuvent être légèrement différentes des conditions météorologiques réelles.
- Les prévisions météo fournies par cet appareil couvrent les prochaines 12 à 24 heures. Elles ne reflètent pas forcément les conditions météo courantes.

Température et humidité

Utilisation du capteur pour détecter la température extérieur

L'unité principale est fournie avec un capteur extérieur. Grâce à ce capteur, l'unité peut mesurer et afficher la température extérieure à l'aide des informations transmises par le capteur placé dans un lieu extérieur.

Connexion sans fil du capteur à l'unité principale

- 1 Placez le capteur dans un lieu extérieur. Il doit se trouver dans une portée de 50 mètres par rapport à l'unité principale. Vérifiez que des piles sont présentes dans le compartiment du capteur
 - À la première utilisation du capteur extérieur et de l'unité centrale, appuyez sur la touche **RESET** située au dos du capteur, puis sur la touche **RESET** située dans le compartiment à piles de l'unité principale. L'unité principale commence alors à recevoir un signal du capteur
 - Pour mettre à jour régulièrement la température extérieure affichée en fonction des données transmises par le capteur, appuyez sur la touche **AUTO SCAN/DATE** et maintenez-la enfoncée pendant 5 secondes
 - La température sera mise à jour en fonction des données transmises par le capteur toutes les 3 minutes.
- Lors de la mise à jour de la température à partir du capteur, le symbole de recherche s'affiche sur l'unité principale  (Voi **4**)

Pour améliorer la réception du capteur

En l'absence de connexion ou si celle-ci est intermittente,

- faites glisser la touche **CHANNEL** (située dans le compartiment à piles du capteur) sur Channel **2** ou **3**, puis répétez la configuration de la connexion, comme décrit ci-dessus.
- réduisez la distance entre le capteur et l'unité principal

- appuyez sur la touche **AUTO SCAN /DATE** et maintenez-la enfoncée pendant environ 3 secondes pour forcer l'unité principale à rechercher le signal du capteur distant.

Remarque :

- La portée de fonctionnement du capteur est de 50 mètres par rapport à l'unité principale. Cette distance peut varier selon la situation géographique.

Température intérieure et humidité

- L'unité peut également mesurer automatiquement la température actuelle et l'afficher en Celsius (°C) ou en Fahrenheit (°F).
- Appuyez sur **DISPLAY** pour basculer entre l'affichage de la température intérieure, l'humidité intérieure et la température extérieure (Voir **3** et **4**)
- Appuyez sur la touche **DISPLAY** et maintenez-la enfoncée pour activer le mode de recherche automatique. Le mode à l'écran s'affiche pendant 5 secondes.
- Pour choisir l'affichage en Celsius (°C) ou Fahrenheit (°F), utilisez le curseur (**°C °F**) (situé dans le compartiment à piles).

Luminosité à l'Affichage

Appuyez une fois ou répétitivement sur **REPEAT ALARM/BRIGHTNESS CONTROL**

- La luminosité à l'affichage est modifiées suivant la séquence:
Clair ⇨ **Faible** ⇨ **Arrêt** ⇨ **Clair**

Indication de niveau faible des piles

Lorsque le niveau des piles de l'unité principale ou du capteur est faible, l'icône de niveau faible s'affiche sur l'unité principale ou sur le capteur, pour indiquer que les piles devront être bientôt remplacées

Entretien & sécurité

Informations relatives à la sécurité

- Placez l'équipement sur une surface plane et dure de sorte que le système ne soit pas disposé sous un certain angle.
- N'exposez jamais l'équipement, les piles, les à l'humidité, à la pluie, au sable ni à une chaleur excessive due à la production de chaleur propre à l'équipement ou à l'exposition directe aux rayons du soleil.
- Installez cet appareil a proximate d'une prise secteur facilement accessible.
- Les appareils ne doivent pas être exposés à l'humidité ou aux éclaboussures.
- Les appareils ne doivent pas être exposés à l'humidité ou aux éclaboussures.
- Ne pas recouvrir l'équipement. Une ventilation adéquate d'au moins 15 cm entre les orifices de ventilation et les surfaces est nécessaire pour éviter la montée en chaleur.
- L'aération de l'appareil ne doit pas être empêchée en couvrant la bouche d'aération avec des objets tels que journaux, nappe, rideaux, etc.
- Ne pas placer sur l'appareil des objets enflammés telles que des bougies allumées.
- Ne pas placer sur l'appareil des objets remplis d'eau tels que des vases.
- Les pièces mécaniques de l'équipement contiennent des paliers autolubrifiants et ne requièrent donc aucun huilage ni lubrification.
- Vous pouvez nettoyer l'équipement avec une peau de chamois douce et sèche. Ne jamais utiliser de détergents contenant de l'alcool, de l'ammoniaque, du benzène ou des abrasifs, car ceux-ci peuvent endommager le boîtier.

Informations sur l'environnement

Nous n'avons pas utilisé de matériaux d'emballage non nécessaires. Vous pouvez facilement séparer les matériaux d'emballage en trois éléments principaux: carton, polystyrène et polyéthylène.

Votre équipement est fait de matériaux recyclables après démontage dans une firme spécialisée. Veuillez observer les réglementations locales quant au rebut des matériaux d'emballage, des piles usées et des équipements vieilliss.

Dépistage des anomalies

Si vous rencontrez des difficultés, vérifiez tout d'abord les points énoncés ci-dessous.

Si vous n'arrivez pas à les résoudre, consultez votre fournisseur ou un réparateur.

AVERTISSEMENT: *Ne jamais ouvrir vous-même l'équipement au risque de recevoir des chocs électriques! N'essayez en aucun cas de réparer vous-même l'équipement, car ceci vous ferait perdre le droit à la garantie.*

Absence de son

- Volume non réglé
- Réglez le volume

Pas d'éclairage à l'affichage / mauvais fonctionnement de l'affichage/ la radio et l'alarme ne fonctionnent pas

- Décharge électrostatique
- Enfoncez le bouton de remise à zéro **RESET** à la base de l'appareil avec la pointe d'un stylo à bille.

Grésillement du son en réception FM

- Signal faible
- Sortez entièrement l'antenne télescopique

L'alarme ne fonctionne pas

- Heure d'alarme non réglée
- Voir en **Réglage de l'heure de l'alarme**
- Mode d'alarme non sélectionné
- Voir en **Réglage du mode de l'alarme.**
- Le volume sonore est trop bas en mode radio
- Augmentez le volume sonore

L'heure recherchée par l'horloge RCC n'est pas mon heure local

- Lorsque l'appareil est réinitialisé ou que l'alimentation est interrompue, l'heure est redéfinie sur CST.
- Réglez l'horloge sur votre heure locale. Voir "Réglage manu"

Remarque :

Une fois que l'horloge est réglée sur votre heure locale, l'horloge RCC mettra régulièrement à jour votre heure local

L'unité centrale ne peut pas lire ou mettre à jour la température extérieure à partir du capteur

- Aucun signal ou signal faible.
- Réinitialisez l'unité principale et le capteur. Ou améliorez la réception du capteur. Voir "Utilisation du capteur pour détecter la température extérieur".

ATTENTION

- **Haute tension ! Ne pas ouvrir. Risque d'électrocution ! Aucune pièce de cet appareil n'est susceptible d'être réparée par l'utilisateur.**
- **Tout modification apportée au produit peut provoquer des rayonnements électromagnétiques dangereux ou toute autre situation dangereuse.**

PHILIPS CONSUMER ELECTRONICS COMPANY
Marietta, GA 30006-0026, U.S.A.

Meet Philips at the Internet
<http://www.philips.com>

Franciais



AJ260



Free Manuals Download Website

<http://myh66.com>

<http://usermanuals.us>

<http://www.somanuals.com>

<http://www.4manuals.cc>

<http://www.manual-lib.com>

<http://www.404manual.com>

<http://www.luxmanual.com>

<http://aubethermostatmanual.com>

Golf course search by state

<http://golfingnear.com>

Email search by domain

<http://emailbydomain.com>

Auto manuals search

<http://auto.somanuals.com>

TV manuals search

<http://tv.somanuals.com>