

Portable CD Mini System

AZ 2765

AZ 2760

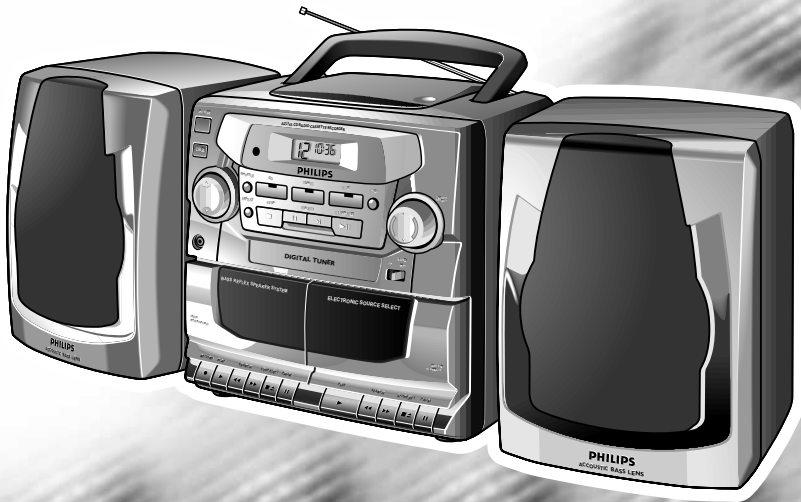

Toll Free Help Line

Ligne d'assistance en service libre
Línea de ayuda telefónica sin cargo

800-531-0039



Let's make things better.



PHILIPS

Return your Warranty Registration card today to ensure you receive all the benefits you're entitled to.

- Once your Philips purchase is registered, you're eligible to receive all the privileges of owning a Philips product.
- So complete and return the Warranty Registration Card enclosed with your purchase at once. And take advantage of these important benefits.

<h3>Warranty Verification</h3> <p>Registering your product within 10 days confirms your right to maximum protection under the terms and conditions of your Philips warranty.</p>	<h3>Owner Confirmation</h3> <p>Your completed Warranty Registration Card serves as verification of ownership in the event of product theft or loss.</p>	<h3>Model Registration</h3> <p>Returning your Warranty Registration Card right away guarantees you'll receive all the information and special offers which you qualify for as the owner of your model.</p>
--	---	--

Know these *safety* symbols



 This "bolt of lightning" indicates uninsulated material within your unit may cause an electrical shock. For the safety of everyone in your household, please do not remove product covering.

 The "exclamation point" calls attention to features for which you should read the enclosed literature closely to prevent operating and maintenance problems.

For Customer Use
 Enter below the Serial No. which is located on the rear of the cabinet. Retain this information for future reference.

Model No. _____

Serial No. _____

WARNING: TO PREVENT FIRE OR SHOCK HAZARD, DO NOT EXPOSE THIS EQUIPMENT TO RAIN OR MOISTURE.

CAUTION: To prevent electric shock, match wide blade of plug to wide slot, and fully insert.

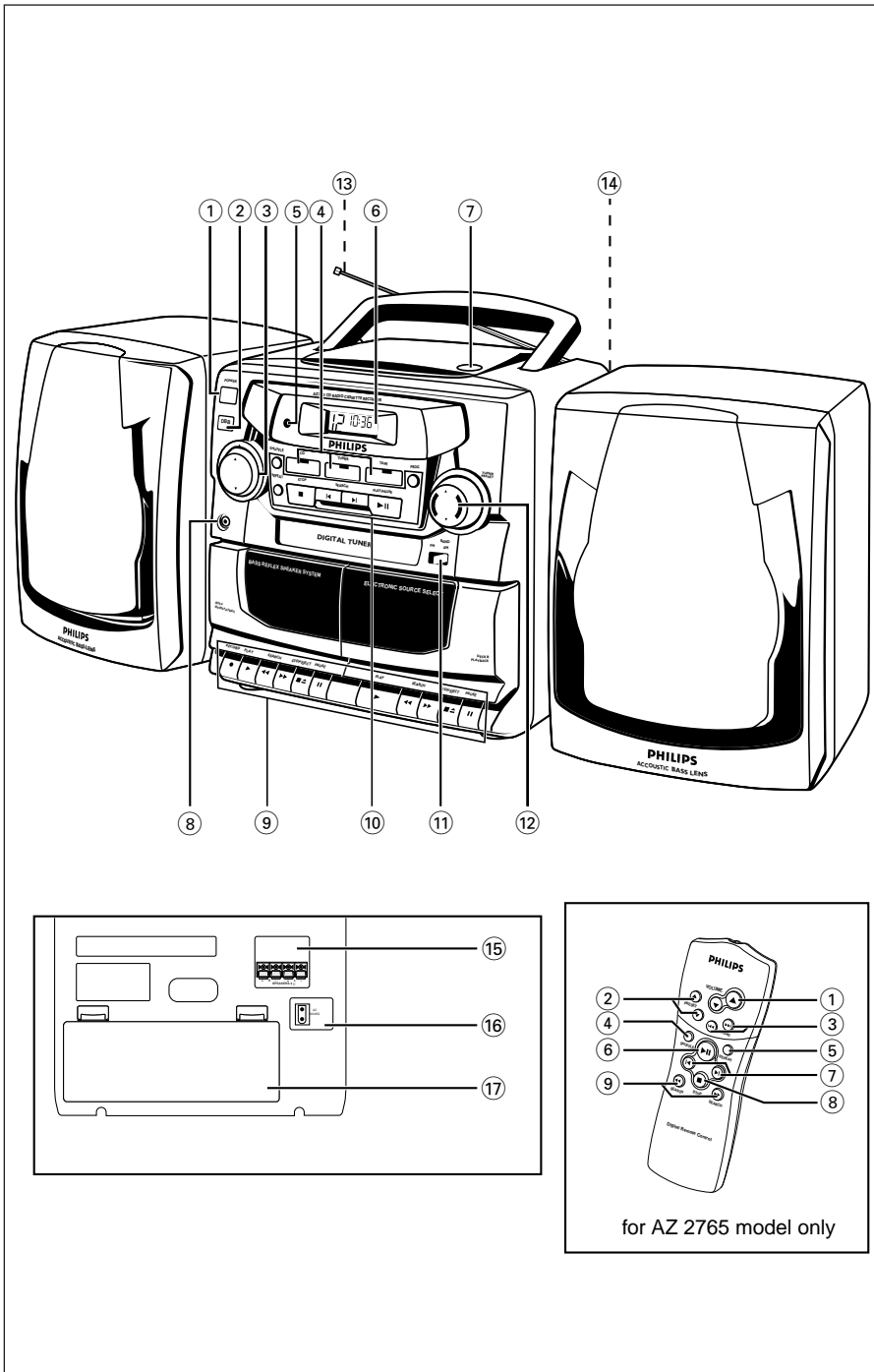

CAUTION

Use of controls or adjustments or performance of procedures other than herein may result in hazardous radiation exposure.

ATTENTION

L'utilisation des commandes ou réglages ou le non-respect des procédures ci-incluses peuvent se traduire par une exposition dangereuse à l'irradiation.

ATENCIÓN

El uso de mandos o ajustes o la ejecución de métodos que no sean los aquí descritos puede ocasionar peligro de exposición a radiación.

The set complies with the FCC-Rules, Part 15 and with 21 CFR 1040.10.

Operation is subject to the following two conditions:

- 1. This device may not cause harmful interference, and*
- 2. This device must accept any interference received, including interference that may cause undesired operation.*

L'appareil répond aux normes FCC, Part 15 et 21 CFR 1040.10.

Fonctionnement soumis aux deux conditions suivantes:

- 1. Cet appareil ne doit pas provoquer d'interférences nuisibles, et*
- 2. Cet appareil doit accepter toute interférence reçue, y compris les interférences susceptibles de provoquer un fonctionnement peu satisfaisant.*

El aparato cumple las normas FCC, Parte 15 y 21 CFR 1040.10.

Funcionamiento dependiente de dos condiciones siguientes:

- 1. Este aparato no puede provocar interferencia dañina, y*
- 2. Este aparato debe aceptar cualquier interferencia recibida, incluyendo las interferencias que pueden provocar un funcionamiento insuficiente.*

INDEX**English**

Safety instructions.....2, 4 + 6	CD Player12-14
Limited warranty7	Cassette recorder.....15
Controls8	Recording15-16
Power supply.....9	Maintenance17
Speakers.....10	Troubleshooting.....18
Digital tuner11	

English**Français**

Conseils de sécurité ..4, 19 + 20	Lecteur de CD26-28
Garantie limitée21	Platine Cassette29
Commandes.....22	Enregistrement.....29-30
Alimentation.....23	Entretien.....31
Haut-parleurs24	Dépannage32
Syntoniseur numérique.....25	

Français**Español**

Instrucciones sobre seguridad ..2, 33-34	Syntonizador digital39
Garantía limitada35	Reproductor de CD.....40-42
Controles36	Reproductor de casetes43
Alimentación37	Grabación43-44
Altavoces.....38	Mantenimiento.....45
	Resolución de problemas.....46

Español**CANADA**

English: This digital apparatus does not exceed the Class B limits for noise emissions from digital apparatus as set out in the Radio Interference Regulations of the Canadian Department of Communications.

Français: Cet appareil numérique n'émet pas de bruits radioélectriques dépassant les limites applicables aux appareils numériques de Classe B prescrites dans le Règlement sur le Brouillage Radioélectrique édicté par le Ministère des Communications du Canada.

IMPORTANT SAFETY INSTRUCTIONS –

Read before operating equipment

This product was designed and manufactured to meet strict quality and safety standards. There are, however, some installation and operation precautions which you should be particularly aware of.

1. **Read these instructions** – All the safety and operating instructions should be read before the appliance is operated.
2. **Keep these instructions** – The safety and operating instructions should be retained for future reference.
3. **Heed all warnings** – All warnings on the appliance and in the operating instructions should be adhered to.
4. **Follow all instructions** – All operating and use instructions should be followed.
5. **Do not use this apparatus near water** – for example, near a bathtub, washbowl, kitchen sink, laundry tub, in a wet basement or near a swimming pool, etc.
6. **Clean only with a damp cloth.** The appliance should be cleaned only as recommended by the manufacturer.
7. **Install in accordance with the manufacturers instructions. Do not block any of the ventilation openings.** For example, the appliance should not be situated on a bed, sofa, rug, or similar surface or placed in a built-in installation, such as a bookcase or cabinet that may impede the flow of air through the ventilation openings.
8. **Do not install near any heat sources** such as radiators, heat registers, stoves, or other apparatus (including amplifiers) that produce heat.

9. **Do not defeat the safety purpose** of the

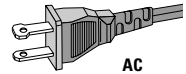

AC
Polarized Plug

- plug. A polarized plug has two blades with one wider than the other. A grounding type plug has two blades and a third grounding prong. The wide blade or the third prong are provided for your safety. When the provided plug does not fit into your outlet, consult an electrician for replacement of the obsolete outlet.
10. **Protect the power cord** from being walked on or pinched particularly at plugs, convenience receptacles, and the point where they exit from the apparatus.
11. **Only use attachments/accessories** specified by the manufacturer.
12.  **Use only with a cart**, stand, tripod, bracket, or table specified by the manufacturer, or sold with the apparatus. When a cart is used, use caution when moving the cart/apparatus combination to avoid injury from tip-over.
13. **Unplug this apparatus** during lightning storms or when unused for long periods of time.
14. **Refer all servicing** to qualified service personnel. Servicing is required when the apparatus has been damaged in any way, such as power-supply cord or plug is damaged, liquid has been spilled or objects have fallen into the apparatus, the apparatus has been exposed to rain or moisture, does not operate normally, or has been dropped.

EL 4562-E004: 99/3

LIMITED WARRANTY

PORTABLE AUDIO

One Year Free Exchange

This product must be carried in for an exchange.

WHO IS COVERED?

You must have proof of purchase to exchange the product. A sales receipt or other document showing that you purchased the product is considered proof of purchase. Attach it to this owner's manual and keep both nearby.

WHAT IS COVERED?

Warranty coverage begins the day you buy your product. For one year thereafter, a defective or inoperative product will be replaced with a new, renewed or comparable product at no charge to you. A replacement product is covered only for the original warranty period. When the warranty on the original product expires, the warranty on the replacement product also expires.

WHAT IS EXCLUDED?

Your warranty does not cover:

- labor charges for installation or setup of the product, adjustment of customer controls on the product, and installation or repair of antenna systems outside of the product.
- product repair and/or part replacement because of misuse, accident, unauthorized repair or other cause not within the control of Philips Consumer Electronics Company.
- reception problems caused by signal conditions or cable or antenna systems outside the unit.
- a product that requires modification or adaptation to enable it to operate in any country other than the country for which it was designed, manufactured, approved and/or authorized, or repair of products damaged by these modifications.
- incidental or consequential damages resulting from the product. (Some states do not allow the exclusion of incidental or consequential damages, so the above exclusion may not apply to you. This includes, but is not limited to, prerecorded material, whether copyrighted or not copyrighted.)
- a product used for commercial or institutional purposes.

WHERE IS EXCHANGE AVAILABLE?

You may exchange the product in all countries where the product is officially distributed by Philips Consumer Electronics Company. In countries where Philips Consumer Electronics Company does not distribute the product, the local Philips service organization will attempt to provide a replacement product (although there may be a delay if the appropriate product is not readily available).

BEFORE REQUESTING EXCHANGE...

Please check your owner's manual before requesting an exchange. Adjustments of the controls discussed there may save you a trip.

EXCHANGING A PRODUCT IN U.S.A., PUERTO RICO OR U.S. VIRGIN ISLANDS...

Contact your dealer to arrange an exchange. Or, ship the product, insured and freight prepaid, and with proof of purchase enclosed, to the address listed below.

Small Product Service Center

Philips Service Company
907 Snapps Ferry Road, Plant 2, Building 6
Greeneville, TN 37743

(In U.S.A., Puerto Rico and U.S. Virgin Islands, all implied warranties, including implied warranties of merchantability and fitness for a particular purpose, are limited in duration to the duration of this express warranty. But, because some states do not allow limitations on how long an implied warranty may last, this limitation may not apply to you.)

EXCHANGING A PRODUCT IN CANADA...

Please contact Philips at:

1-800-661-6162 (French Speaking)

1-800-363-7278 (English Speaking)

(In Canada, this warranty is given in lieu of all other warranties. No other warranties are expressed or implied, including any implied warranties of merchantability or fitness for a particular purpose. Philips is not liable under any circumstances for any direct, indirect, special, incidental or consequential damages, howsoever incurred, even if notified of the possibility of such damages.)

TO GET OUT-OF-WARRANTY EXCHANGE...

In U.S.A., Puerto Rico or U.S. Virgin Islands, contact Philips Service Company at (800) 851-8885 to obtain the cost of out-of-warranty exchange. Then carefully pack the product and ship it to the Small Product Service Center (address listed above). In Canada, call the phone number listed above under "Exchanging a Product in Canada" to obtain the cost of out-of-warranty exchange.

REMEMBER...

Please record the model and serial numbers found on the product below. Also, please fill out and mail your warranty registration card promptly. It will be easier for us to notify you if necessary.

MODEL # _____

SERIAL # _____

This warranty gives you specific legal rights. You may have other rights which vary from state/province to state/province.

Philips Service Solutions Group, P.O. Box 2976, Longview, Texas 75606, (903) 242-4800

EL6095T002 / MAC5433 / 1-97

CONTROLS

TOP AND FRONT PANELS

- ① **POWER - ON/OFF** switch
- ② **DBB** (Dynamic Bass Boost) - to enhance bass response
- ③ **VOLUME** - to adjust volume level
- ④ **CD, TUNER, TAPE** - to select the source of sound
- ⑤ **REMOTE SENSOR** - for the remote control (for AZ 2765 model only)
- ⑥ **CD Display** - to show the CD functions
- ⑦ **OPEN** - to open/ close the CD door
- ⑧  3.5 mm jack for stereo headphone connection

Note: Connecting headphones will mute the speakers

⑨ CASSETTE RECORDER:

Deck 1:

- RECORD** ● - to start recording
PLAY ► - to start playback
SEARCH ◀◀ or ▶▶ - to fast rewind/wind the tape
STOP•EJECT ■▲ - to stop the tape and to open the cassette door
PAUSE || - to interrupt recording or playback

Deck 2:

- PLAY** ► - to start playback
SEARCH ◀◀ or ▶▶ - to fast rewind/ wind the tape
STOP•EJECT ■▲ - to stop the tape and to open the cassette holder
PAUSE || - to pause recording or playback

⑩ CD PLAYER:

- SHUFFLE** - to play tracks CD/ program in random order
REPEAT - to repeat a track/ CD/ program
STOP ■ - to stop playback
 - to erase a program

SEARCH ◀◀, ▶▶ / ◀, ▶▶

CD: - to skip or search a passage/ track backwards or forward

Tuner: - to tune to a station (down,up)

PLAY/PAUSE ►|| - to start or pause CD play
PROG - to program and review programmed track numbers

CD: - to program and review programmed track numbers

Tuner: - to program tuner preset stations

TUNER:

- ⑪ **BAND** - to select FM/ AM waveband
- ⑫ **PRESET** ▼, ▲ - to select a preset station (down, up)

BACK PANEL

- ⑬ **Telescopic antenna** - to improve FM reception
- ⑭ **Speaker levers** - to unlock the loudspeaker boxes
- ⑮ **Speaker** - loudspeaker terminals
- ⑯ **AC MAINS** - inlet for power cord
- ⑰ **Battery door** - to open the battery compartment

REMOTE CONTROL (for AZ 2765 model only)

- ① **VOLUME** ▲, ▼ - adjusts volume level
- ② **PRESET** ▲, ▼ - (up, down) selects a preset radio station
- ③ **TUNING** ◀◀, ▶▶ - (down, up) tunes to radio stations
- ④ **SHUFFLE** - to play CD tracks in random order
- ⑤ **REPEAT** - repeats a track/ CD program/ entire CD
- ⑥ **►||** - starts CD playback/ interrupts CD playback
- ⑦ **◀, ▶** - skips to the beginning of a current track/ previous/ subsequent track
- ⑧ **STOP** ■ - stops CD playback or erases a CD program
- ⑨ **SEARCH** ◀◀, ▶▶ - searches backwards or forwards within a track/CD

POWER SUPPLY

Whenever convenient, use the power supply if you want to conserve battery life. Make sure you remove the plug from the set and wall outlet before inserting batteries.

BATTERIES (OPTIONAL)

1. Open the battery compartment and insert six batteries, type **R-20, UM-1** or **D-cells**, (preferably alkaline) with the correct polarity as indicated by the "+" and "-" symbols inside the compartment.

Remote control (supplied)

Open the battery compartment and insert two batteries, type **AAA, R03** or **UM4** (preferably alkaline).

2. Replace the compartment door, making sure the batteries are firmly and correctly in place. The set is now ready to operate.

Incorrect use of batteries can cause electrolyte leakage and will corrode the compartment or cause the batteries to burst.

Therefore:

- Do not mix battery types: e.g. alkaline with carbon zinc. Only use batteries of the same type for the set.
- When inserting new batteries, do not try to mix old batteries with the new ones.
- Remove the batteries if the set is not to be used for a long time.

Using AC POWER

1. Check if the power voltage **as shown on the type plate on the base of the set**, corresponds to your local power supply. If it does not, consult your dealer or service center.
2. Connect the power cord to the MAINS inlet and the wall outlet. The power supply is now connected and ready for use.
3. To switch off completely, withdraw the power cord from the wall outlet.

– *Disconnect the power cord from the wall outlet to protect your set during heavy thunderstorms.*

Batteries contain chemical substances, so they should be disposed of properly.

The type plate is located on the bottom of the set.

Switching POWER on/off: Save energy

Whether you are using mains or battery supply, to avoid unnecessary energy consumption *always push the **POWER** button to the off position after using the set.*

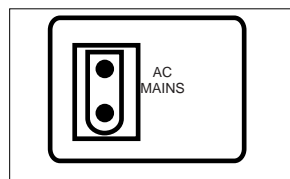
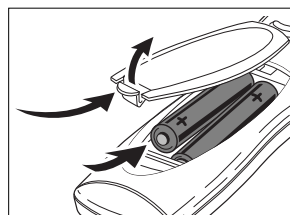
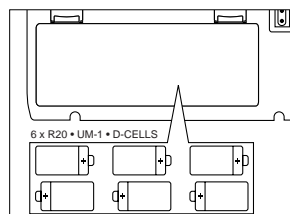

SPEAKERS

REMOVABLE LOUDSPEAKERS

Taking off the speakers

Keep the lever (found on the back corner of the speaker) pressed and slide the speaker upwards.

Attaching the speakers

Slide the speakers from above into the sleeves on the sides of the cabinet. The speakers will click into position.

CONNECTING THE SPEAKERS

1. Connect the right speaker to the R terminal, with the red marked wire to "+" and the black wire to "-".
2. Clip the exposed portion of wire into the corresponding color terminal.
3. Repeat the wiring procedure for the left speaker to terminal L, making sure that you connect the red wire to "+" and black to "-".

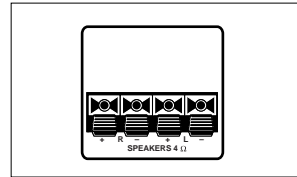

Note:

- Speakers with an impedance of 4 Ohms or higher other than as supplied may be used instead. Speakers with a lower impedance, however, are unsuitable and will damage your set.
- When headphones are inserted into the headphone jack the speakers are disconnected.

GENERAL OPERATION

1. Press **POWER** to on position.
 - A source indicator lights up.
2. Select and press your source button **CD**, **TUNER** or **TAPE**.
 - The selected source indicator lights up.
3. Operate sound source according to the instructions of the respective chapter about the function.
4. Adjust the sound using the **VOLUME** and **DBB** controls.
 - **For AZ 2765 model only:** The volume level is briefly indicated in the display when you press **VOLUME ▼**, **▲** on the set or remote control.
5. Press **POWER** to off position to switch off the set.
 - The selected source indicator goes out.

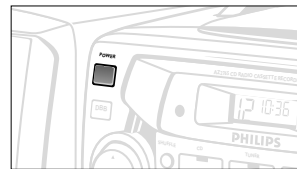

DIGITAL TUNER

English

TUNING TO RADIO STATIONS

1. Press **POWER** to on position.
2. Press **TUNER** source button.
 - The TUNER indicator lights up.
3. Press **BAND** once or more to select the desired **FM/ AM** waveband.
4. To tune to a radio station press **SEARCH** ◀ or ▶ for more than 1 second and release when the frequency in the display starts to change.
 - The radio automatically tunes to a station with sufficient reception. Display shows *S r e h* during automatic tuning.
5. Repeat step 4 until you find the desired station.
 - To tune to a weak station, press **SEARCH** ◀ or ▶ briefly and repeatedly until the correct frequency is shown.

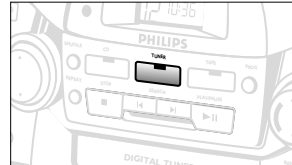
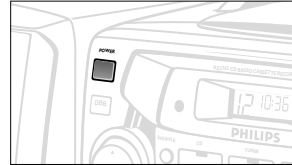

To improve radio reception

- For **FM**, pull out the telescopic antenna. Incline and turn the antenna. Reduce its length if the signal is too strong (very close to a transmitter).
 - For **AM**, the set is provided with a built-in antenna so the telescopic antenna is not needed. Direct the antenna by turning the whole set.
6. Adjust the sound using **VOLUME** and **DBB**.
 7. Press **POWER** to off position to switch off the set.
 - The TUNER indicator goes out.

Programming radio stations

You can store up to a total of 29 radio stations in the memory.

1. Tune to your desired station (see **Tuning to radio stations**).
2. Press **PROG** to activate programming.
 - Display: **PROGRAM** flashes.
3. Press **PRESET** ▼ or ▲ once or more to allocate a number from 1 to 29 to this station.
4. Press **PROG** again to confirm the setting.
 - Display: **PROGRAM** disappears, the preset number and the frequency of the preset station are shown.
5. Repeat the above four steps to store other stations.
 - You can overwrite a preset station by storing another frequency in its place



Tuning to preset stations

Press **PRESET** ▼ or ▲ once or more until the desired preset number appears in the display.

CD PLAYER

English

DISPLAY INDICATION FOR CD FUNCTIONS

<i>CD</i> ^{OPEN}	CD door open
<i>dISC</i>	CD inserted
– In stop mode	total track number and total playback time
– During CD playback	elapsed playback time of current track and current track number
– PAUSE	elapsed playback time freezes and flashes
<i>PR</i> ^{OG}	and PROGRAM ; when you program a selected track number
<i>NO</i> ^{PR} ^{OG}	program cancelled/ PROG pressed for more than 2 seconds
<i>NO</i> ^{dISC}	no disc/error in CD operation or with the CD (see Troubleshooting)
<i>FULL</i>	program memory full
– SHUFFLE/ REPEAT modes	when the respective mode is activated

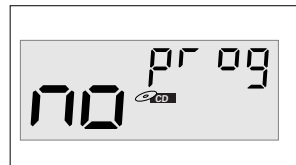
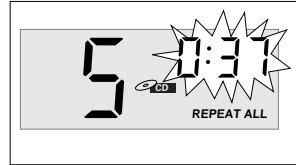

CD PLAYER

English

PLAYING A CD

1. Press **POWER** to on position.
2. Press **CD** source button.
 - The CD indicator lights up.
3. To open the CD door, press **OPEN** on the CD door.
4. Insert a CD with the printed side facing up and press the CD door gently to close.
5. Press **PLAY/PAUSE ►||** on the set to start playback.
6. Adjust the sound using **VOLUME** and **DBB**.
7. To interrupt playback press **PLAY/PAUSE ►||**. To resume, press **PLAY/PAUSE ►||** again.
8. To stop CD play, press **STOP ■**.
9. Press **POWER** to off position to switch off the set.
 - The CD indicator goes out.

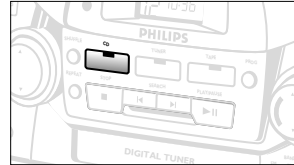
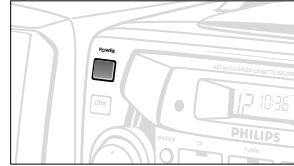

Note: CD playback will also stop when:

- you press the CD door open;
- **TUNER** or **TAPE** source is pressed;
- the CD has reached to the end.

Selecting a different track

During playback, you can use **SEARCH** keys to select a particular track.

- If you have selected a track number in the stop or pause position, press **PLAY/PAUSE ►||** to start playback.
- Press **SEARCH ►|** once briefly for the next track, or press repeatedly until the desired track number appears in the display.
- Press **SEARCH ◀|** once briefly to return to the beginning of a current track.
- Press **SEARCH ◀|** more than once briefly for a previous track.

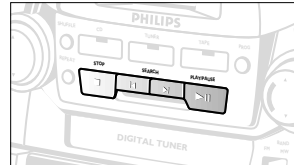

Finding a passage within a track

1. Press and hold down **SEARCH ◀|** or **►|**.
 - The CD is played at high speed and low volume.
2. When you recognize the passage you want release the **SEARCH** control.

CD PLAYER

English

DIFFERENT PLAY MODES : SHUFFLE AND REPEAT

The **SHUFFLE** and **REPEAT** buttons allow you to select various play modes. The modes can be selected or changed during playback.

SHUFFLE - all tracks are played in random order

REPEAT - plays the current track continuously

REPEAT ALL - repeats the entire CD

1. In the stop position or during playback, select your play mode by pressing SHUFFLE or REPEAT once or more until the desired play mode is shown.

- You can use **SEARCH** ◀ or ▶ to skip tracks during the **SHUFFLE/ REPEAT** modes.

The SHUFFLE/ REPEAT play options can be combined and used with a program: e.g. **SHUFFLE REPEAT ALL** - repeats the entire CD in random order.

2. To return to normal playback press **SHUFFLE/ REPEAT** until the various SHUFFLE/ REPEAT modes are no longer shown.

- You can also press **STOP** ■ to quit the play mode.

Programming track numbers

You may store up to 20 tracks in the desired sequence. If you like, store any track more than once.

- 1.** In the stop position, press **SEARCH** ◀ or ▶ for your desired track.
- 2.** When your chosen track number appears, press **PROG** once to store the track.
 - The display shows 'pr og' and **PROGRAM** and the selected track number.
- 3.** Repeat steps **1.** and **2.** to select and store all desired tracks in this way.

Reviewing your set program

- In the stop position, press and hold down **PROG** for one second or more. The display shows all your stored track numbers in sequence.
- You can also review the program during playback.
- To play your program press **PLAY/PAUSE** ▶||.

Erasing a program

You can erase the contents of the memory by:



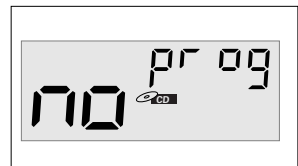
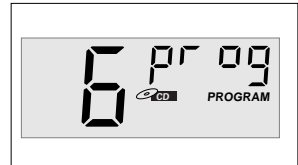
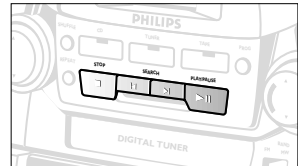
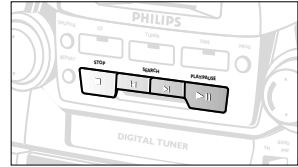



- pressing the CD door open;
- pressing **TUNER** or **TAPE** source button;
- pressing **STOP** ■ twice during playback/ in stop position
- The display shows 'no pr og' briefly when the program is cancelled.



CASSETTE RECORDER

RECORDING

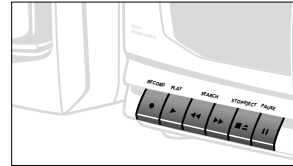
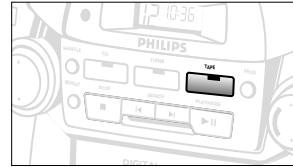

PLAYING A CASSETTE

1. Press **POWER** to on position.
2. Press **TAPE** source button.
 - The TAPE indicator lights up.
3. Press **STOP•EJECT**  to open the cassette holder and insert a cassette.
4. Press the cassette holder shut.
5. Press **PLAY**  to start playback.
6. Adjust the sound using the **VOLUME** and **DBB**.
7. To pause playback press **PAUSE II**. To resume, press the key again.
8. By pressing  or , fast winding of the tape is possible in both directions. To stop fast winding, press **STOP•EJECT** .
9. To stop the tape, press **STOP•EJECT** .
 - The keys are automatically released at the end of the tape, except if **PAUSE II** has been activated.
10. Press **POWER** to off position to switch off the set.
 - The TAPE indicator goes out.



English

Continuous Playback

1. Repeat steps **1 - 4** above, but load both decks. Press **PLAY**  on **deck 2** and deck 2 will start.
2. Press **PAUSE II** on **deck 1** and then **PLAY** . As soon as **deck 2** stops (end of tape or **STOP•EJECT**  pressed), **PAUSE II** on **deck 1** is released and deck 1 will start playback.

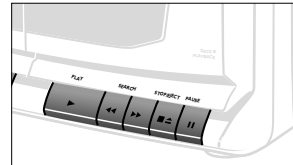



GENERAL INFORMATION ON RECORDING

- Recording is permissible insofar as copyright or other rights of third parties are not infringed.
- Recording is only possible on **deck 1**.
- This deck is not suitable for recording on CHROME (IEC II) or METAL (IEC IV) type cassettes. For recording, use NORMAL type cassettes (IEC I) on which the tabs have not been broken.
- The best recording level is set automatically. Altering the **VOLUME** and **DBB** controls will not affect the recording in progress.
- At the very beginning and end of the tape, no recording will take place during the 7 seconds, when the leader tape passes the recorder heads.
- To protect a tape from accidental erasure, have the tape in front of you and break out the left tab.
Recording on this side is no longer possible. To record over this side again, cover the tabs with a piece of adhesive tape.

RECORDING



Dubbing: Copying from deck 2 to 1

For best results, use mains power or fresh batteries.

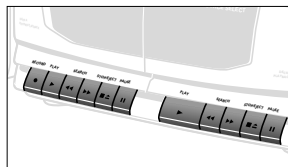
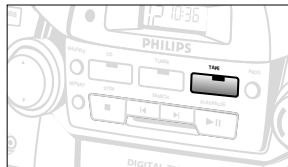
1. Select **TAPE** source.
2. Press both **STOP•EJECT**  keys and insert a recorded tape for recording in **deck 1**.
3. Press **PAUSE II** on **deck 1** and then **RECORD** .
4. To start dubbing, press **PLAY**  on **deck 2**. **PAUSE II** on **deck 1** is then released.
 - By pressing **PAUSE II** on **deck 1**, you can omit undesired passages while **deck 2** continues. Press **deck 1 PAUSE II** to resume dubbing.
 - Pressing **PAUSE II** on **deck 2** will create pauses.
5. To stop recording, press both **STOP•EJECT**  keys.





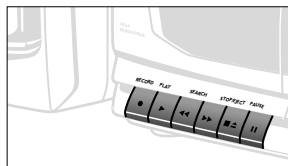
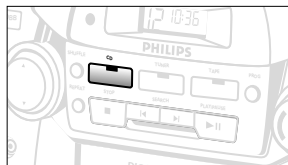

SYNCHRO START CD RECORDING

1. Select **CD** source.
2. Insert a CD and if desired, program track numbers.
3. Press **STOP•EJECT**  to open the cassette holder. Insert a blank tape.
4. Press the cassette holder shut.
5. Press **RECORD**  to start recording.
 - Playing of the CD program starts automatically from the beginning of the program. *It is not necessary to start the CD player separately.*
6. For brief interruptions press **PAUSE II**. To resume recording, press **PAUSE II** again.
7. To stop recording, press **STOP•EJECT** .





To select and record a particular passage

During CD playback, press and hold down the **SEARCH**  or  on the set to find your passage.

- Press **PLAY/PAUSE**  to put the CD player on pause at the selected passage.
 - Recording will begin from this exact point in the track when you press **RECORD** .

Recording from the radio

1. Select **TUNER** mode and **BAND**.
2. Tune to the desired radio station (See **TUNING TO RADIO STATIONS**).
3. Press **STOP•EJECT**  of **deck 1** to open the cassette holder and insert a blank tape.
4. Press the cassette holder shut.
5. Press **RECORD**  to start recording.
6. For brief interruptions, press **PAUSE II**. To resume recording, press **PAUSE II** again.
7. To stop recording, press **STOP•EJECT** .

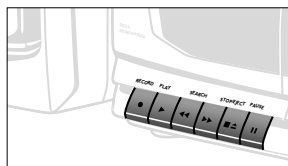
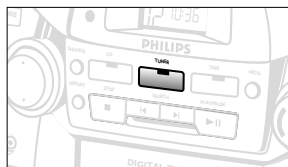

MAINTENANCE

English

PRECAUTIONS AND SYSTEM MAINTENANCE

- Place the set on a hard, flat surface so that the system does not tilt.
- Do not expose the set, batteries, CDs or cassettes to humidity, rain, sand or excessive heat caused by heating equipment or direct sunlight.
- Do not cover the set. Adequate ventilation with a minimum gap of 15 cm between the ventilation holes and surrounding surfaces is necessary to prevent heat build-up.
- The mechanical parts of the set contain self-lubricating bearings and must not be oiled or lubricated.
- To clean the set, use a soft, slightly dampened chamois leather. Do not use any cleaning agents containing alcohol, ammonia, benzene or abrasives as these may harm the housing.

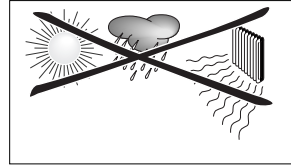

Tape deck maintenance

To ensure quality recording and playback of the tape deck, clean parts (A), (B) and (C) shown in the diagram below, after approx. 50 hours of operation, or on average once a month. Use a cotton bud slightly moistened with alcohol or a special head cleaning fluid to clean both decks.

1. Open the cassette holder by pressing **STOP•EJECT** ■▲.
2. Press **PLAY** ► and clean the rubber pressure rollers (C).
3. Press **PAUSE** II and clean the magnetic heads (A) and also the capstan (B).
4. After cleaning, press **STOP•EJECT** ■▲.

Cleaning of the heads can also be done by playing a cleaning cassette through once.

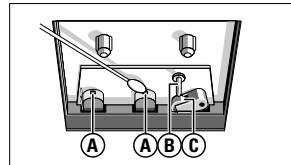

CD player and CD handling

- The lens of the CD player should *never be touched!*
- Sudden changes in the surrounding temperature can cause condensation to form and the lens of your CD player to cloud over. Playing a CD is then not possible. Do not attempt to clean the lens but leave the set in a warm environment until the moisture evaporates.
- Use only Digital Audio CDs.
- Always shut the CD door to keep the CD compartment dust-free. To clean, dust the compartment with a soft dry cloth.
- To take a CD out of its box, press the center spindle while lifting the CD. Always pick up the CD by the edge and replace the CD back in its box after use to avoid scratching and dust.
- To clean the CD, wipe in a straight line from the center towards the edge using a soft, lint-free cloth. Do not use cleaning agents as they may damage the disc.
- *Never* write on a CD or attach any stickers to it.

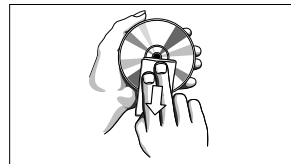
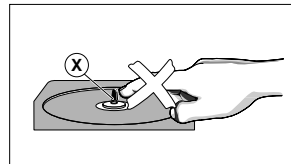

TROUBLESHOOTING

English

If a fault occurs, first check the points listed below before taking the set for repair. If you are unable to remedy a problem by following these hints, consult your dealer or service center.

WARNING: *Do not open the set as there is a risk of electric shock. Under no circumstances should you try to repair the set yourself, as this would invalidate the warranty.*

PROBLEM

– POSSIBLE CAUSE

- REMEDY

No sound/power

– VOLUME is not adjusted

- Adjust the VOLUME
- Headphones connected
- Disconnect headphones
- Power cord not securely connected
- Connect AC power cord properly
- Batteries dead/ incorrectly inserted
- Insert (fresh) batteries correctly

Display does not function properly/ No reaction to operation of any of the controls

– Electrostatic discharge

- Switch off set, disconnect the power plug and reconnect after a few seconds

CD playback does not work

– CD is badly scratched/ dirty

- Replace/ clean CD (see **MAINTENANCE**)
- Laser lens steamed up
- Wait until lens has acclimatized

The CD skips tracks

– CD is damaged or dirty

- Replace or clean the CD
- SHUFFLE or a program is active
- Quit SHUFFLE/PROGRAM mode(s)

Poor cassette sound quality

– Dust and dirt on the heads, etc.

- Clean deck parts etc., see maintenance
- Use of incompatible cassette types (METAL or CHROME).
- Only use NORMAL (IEC I) for recording.

Recording does not work

– Cassette tab(s) may be broken

- Apply a piece of adhesive tape over the missing tab space.

For AZ 2765 model only

Remote control does not function properly

– Batteries dead/ incorrectly inserted

- Insert (fresh) batteries correctly
- Distance between the set too large
- Reduce the distance

Environmental information

All unnecessary packaging material has been omitted. The packaging can be easily separated into three materials: cardboard, polystyrene and plastic.

Your set consists of materials which can be recycled if disassembled by a specialized company. Please observe the local regulations regarding the disposal of packing materials, dead batteries and old equipment.

Renvoyez votre carte d'enregistrement de garantie pour vous assurer de recevoir tous les avantages auxquels vous avez droit.

- Dès que l'achat de votre appareil Philips est enregistré, vous avez droit à tous les avantages dont bénéficient les possesseurs des produits Philips.
- Remplissez et renvoyez votre carte d'enregistrement de garantie jointe à votre appareil sans tarder. Vous bénéficierez de ces avantages importants.

Vérification de garantie

Enregistrez votre produit dans les 10 jours pour confirmer votre droit à une protection maximum selon les termes et les conditions de votre garantie Philips.

Confirmation de possession

Votre carte d'enregistrement de garantie prouve que vous possédez l'appareil en cas de vol ou de perte du produit.

Enregistrement du modèle

Renvoyez votre carte d'enregistrement de garantie dès aujourd'hui pour vous assurer de recevoir toutes les informations, les offres et les bonus auxquels vous avez droit en tant que possesseur de ce modèle.

Connaissez ces symboles de *sécurité*



 Cet «éclair à pointe de flèche» indique qu'un matériau non isolé, situé à l'intérieur de l'unité, risque de provoquer un choc électrique. Pour la sécurité de chacun, nous vous prions de ne pas retirer le boîtier de ce produit.

 Le «point d'exclamation» attire votre attention sur des sujets risquant de provoquer des problèmes de fonctionnement et d'entretien si vous ne lisez pas les informations s'y reportant.

Cet espace vous est réservé

Inscrivez ci-dessous le numéro de série situé à l'arrière du bloc. Conservez cette information pour vous y reporter à l'avenir.

N° de modèle _____

N° de série _____

DANGER: NE PAS EXPOSER CET ÉQUIPEMENT A LA PLUIE NI A UNE HUMIDITÉ EXCESSIVE POUR ÉVITER LES RISQUES D'INCENDIE ET DE CHOC ÉLECTRIQUE.

ATTENTION: Pour éviter les chocs électriques, introduire la lame la plus large de la fiche dans la borne correspondante de la prise et pousser jusqu'au fond.

CONSIGNES DE SÉCURITÉ IMPORTANTES –

A lire avant toute utilisation du matériel

Ce produit a été conçu et fabriqué en accord avec des normes de sécurité et de qualité très strictes. Il existe toutefois des précautions d'installation et de fonctionnement qu'il est important de connaître et de respecter.

1. **Lisez ces instructions.** - Il est impératif de lire toutes les consignes de sécurité et les instructions de fonctionnement avant d'utiliser l'appareil.
2. **Conservez ces instructions.** - Il est recommandé de conserver ces consignes de sécurité et instructions de fonctionnement pour référence ultérieure.
3. **Respectez les avertissements.** - Tous les avertissements inscrits sur l'appareil lui-même ou figurant dans les instructions de fonctionnement doivent être respectés.
4. **Suivez toutes les instructions.** - Il est impératif de suivre toutes les instructions de fonctionnement et d'utilisation.
5. **N'utilisez pas cet appareil à proximité d'une source d'eau** - comme par exemple, une baignoire, un lavabo, un évier de cuisine, un baquet de lingerie, ou dans une cave humide, près d'une piscine, etc.
6. **Nettoyez l'appareil uniquement avec un chiffon humide.** - Cet appareil doit être nettoyé uniquement selon la procédure recommandée par le fabricant.
7. **Installez l'appareil selon les instructions du fabricant. N'obstruez aucun orifice de ventilation.** - Par exemple, l'appareil ne doit pas être posé sur un canapé, un lit, un tapis, ou autre surface du même type ; il ne doit pas non plus être placé dans un meuble intégré comme un ensemble bibliothèque ou autre où le système de ventilation de l'appareil serait bloqué.
8. **N'installez pas l'appareil près d'une source de chaleur** comme par exemple des radiateurs, bouches de chaleur, cuisinières, ou autres appareils (même des amplificateurs) dégageant de la chaleur.

9. **Ne détruisez pas la sécurité** incorporée dans la prise de terre ou prise polarisée fournie -



Une prise polarisée est dotée de deux lames dont une plus large que l'autre. Une prise de terre est dotée de deux fiches semblables et d'une troisième, plus large, qui assure la mise à la terre pour votre sécurité. Si la prise fournie ne convient pas à la prise murale dont vous disposez, consultez un électricien pour remplacer et adapter votre prise murale.

10. **Protégez le cordon d'alimentation** pour éviter de marcher dessus ou de le pincer particulièrement aux endroits des prises, mâles et femelles, et au point de raccordement sur l'appareil lui-même.
11. **Utilisez uniquement des accessoires ou options** recommandés par le fabricant.

12.  **Utilisez uniquement un meuble sur roulettes**, un support, un pied, une étagère ou une table de type recommandé par le fabricant. Si vous utilisez un meuble sur roulettes, veillez à le déplacer avec précaution afin d'éviter tout accident corporel si l'équipement se renversait.

13. **Débranchez l'appareil** pendant les orages ou s'il doit rester inutilisé pendant une période de temps prolongée.

14. **Pour toute réparation**, faites appel à un personnel qualifié. Une réparation sera nécessaire si l'appareil a subi des dommages tels que détérioration du cordon d'alimentation ou de la prise, liquide renversé sur l'appareil, ou encore si un objet est tombé dessus, si l'appareil a été exposé à la pluie ou à l'humidité, s'il ne fonctionne pas correctement ou s'il a fait une chute.

EL 4562-F004: 99/3

GARANTIE LIMITÉE

SYSTÈME SONORE PORTABLE

Échange gratuite pendant un an

Il faut porter ce produit à un centre de service pour l'échanger.

QUI EST COUVERT ?

Il faudra présenter une preuve d'achat pour pouvoir bénéficier des services de la garantie. Le reçu, la facture ou un autre document portant la date d'achat qui prouve que vous avez bien acheté le produit est considéré comme preuve d'achat. L'attacher à ce manuel d'emploi et les garder tous les deux à portée de main.

QU'EST-CE QUI EST COUVERT ?

La couverture de la garantie entre en vigueur le jour où vous achetez le produit. Pendant un an à compter de cette date, tout produit défectueux ou qui ne fonctionne pas sera remplacé par un produit neuf, renouvelé ou un produit comparable sans frais aucun au consommateur. Un produit de remplacement n'est couvert que pendant la période non-écoulée de garantie d'origine. Lorsque la garantie du produit d'origine vient à terme, la garantie du produit de remplacement est terminée aussi.

QU'EST-CE QUI EST EXCLU DE LA GARANTIE ?

La garantie ne couvre pas:

- les frais de main d'œuvre pour installer ou préparer, pour régler les commandes et pour installer ou réparer les systèmes d'antenne à l'extérieur du produit.
- la réparation du produit et/ou d'une pièce pour cause du mauvais emploi, d'accident, de réparations non-agrèées ou d'une autre raison qui ne peut pas être contrôlée par Philips Consumer Electronics Company.
- des problèmes de réception dus à des conditions de signal, au câble ou aux systèmes d'antenne à l'extérieur de l'unité.
- un produit qui nécessite des modifications ou adaptations pour lui permettre de fonctionner dans un pays autre que le pays pour lequel il a été conçu, fabriqué, agréé et/ou autorisé, ou la réparation des produits endommagés par de telles modifications.
- des dommages indirects ou conséquents qui résultent du produit. (Certains états ou provinces ne permettent pas l'exclusion de dommages indirects ou conséquents. Il est donc possible que l'exclusion ci-dessus ne s'applique pas au cas présent. Cela comprend, mais de façon non-limitative, des enregistrements, qu'ils soient protégés ou non par les lois sur les droits d'auteur).
- un appareil acheté, utilisé ou réparé en dehors des États-Unis, de Porto Rico, des Îles Vierges ou du Canada ou utilisé à des fins commerciales ou institutionnelles (y compris mais non limités aux appareils utilisés pour la location).

OU L'ÉCHANGE EST-ELLE PROPOSÉE ?

Le produit pourra s'échanger dans tous les pays où le produit est distribué officiellement par Philips Consumer Electronics Company. Dans des pays où Philips Consumer Electronics Company ne distribue pas le produit, l'organisme local de service Philips tentera de fournir un produit de remplacement (mais il pourra y avoir des retards si le bon produit n'est pas facilement disponible).

AVANT DE DEMANDER UNE ÉCHANGE...

Veuillez consulter le manuel d'instructions avant de demander un produit d'échange. Un petit réglage d'une des commandes expliqué dans le manuel d'instructions pourrait éviter de faire un trajet.

POUR BÉNÉFICIER DE L'ÉCHANGE GARANTIE AUX É.-U., AU PUERTO RICO OU DANS LES ÎLES VIERGES AMÉRICAINES...

Contactez votre vendeur pour arranger l'échange. Ou bien, renvoyer le produit, frêt et assurances payés, avec preuve d'achat incluse, à l'adresse ci-dessous :

Small Product Service Center
Philips Service Company
907 Snapps Ferry Road, Plant 2, Building 6
Greeneville, TN 37743 É.-U.

(Aux É.-U., au Puerto Rico et aux Îles Vierges, toute garantie implicite, y compris des garanties de vendabilité et d'aptitude à un but spécifique, est limitée à la durée de cette garantie explicite. Mais, étant donné que certains états et provinces ne permettent pas de limité la durée d'une garantie implicite, cette limitation pourrait ne pas s'appliquer au cas présent.)

POUR BÉNÉFICIER D'UNE ÉCHANGE GARANTIE AU CANADA...

Veuillez contacter Philips à :

1-800-661-6162 (Francophone)
1-800-363-7278 (Anglophone)

(Au Canada, cette garantie est consentie à la place de toute autre garantie. Aucune autre garantie n'est donnée, qu'elle soit explicite ou implicite, y compris une garantie implicite de vendabilité ou d'aptitude à un but spécifique. Philips n'est pas, en aucun cas, responsable des dommages, qu'ils soit directs ou indirects, spéciaux, secondaires ou conséquents, quels que soient leurs origines, même en présence d'une notification de la possibilité de tels dommages.)

POUR UNE ÉCHANGE HORS GARANTIE...

Aux É.-U., au Puerto Rico ou aux Îles Vierges américaines, contactez Philips Service Company au (800) 851-8885 pour savoir le prix d'une échange non couverte par la garantie. Puis emballer le produit avec soins et le renvoyer au Small Product Service Center (adresse ci-dessus). Au Canada, téléphonez au numéro qui se trouve sous la rubrique « Pour bénéficier d'une échange garantie au Canada » pour obtenir le prix d'un échange hors garanti.

RAPPEL IMPORTANT...

Veuillez inscrire ci-dessous les numéros de modèle et de série qui se trouvent sur le produit même. De plus, veuillez remplir et renvoyer sans délai la carte d'enregistrement de garantie. Il nous sera ainsi plus facile de vous contacter en cas de besoin.

N° DE MODÈLE _____

N° DE SÉRIE _____

Cette garantie vous donne des droits légaux spécifiques et vous pourriez avoir d'autres droits qui varient d'état en état et de province en province.

Philips Service Solutions Group, P.O. Box 2976, Longview, Texas 75606, É.-U., (903) 242-4800

EL6095T001 / MAC5433 / 1-97

COMMANDES

PANNEAUX SUPÉRIEUR ET AVANT

- ① **POWER** - coulisse **ON/OFF** (marche/arrêt)
- ② **DBB** (Dynamic Bass Boost) - pour améliorer les graves
- ③ **VOLUME** - pour régler le niveau du volume
- ④ **CD, TUNER, TAPE** - pour sélectionner la source sonore
- ⑤ **REMOTE SENSOR** - pour la télécommande (*uniquement pour le modèle AZ 2765*)
- ⑥ **Afficheur de CD** - pour indiquer les fonctions CD
- ⑦ **OPEN** - pour ouvrir/ fermer le clapet du lecteur de CD
- ⑧  prise de 3,5 mm pour branchement d'un casque stéréo

Remarque: Lorsque vous branchez le casque, les haut-parleurs seront déconnectés.

⑨ **PLATINE CASSETTE:**

Platine 1:

- RECORD** ● - pour démarrer l'enregistrement
- PLAY** ► - pour démarrer la lecture
- SEARCH** ◀◀ ou ▶▶ - pour rebobinage/ bobinage rapide de la cassette
- STOP•EJECT** ■▲ - pour arrêter la cassette et ouvre le compartiment cassette
- PAUSE II** - pour arrêter l'enregistrement ou la lecture

Platine 2:

- PLAY** ► - pour démarrer la lecture
- SEARCH** ◀◀ ou ▶▶ - pour rebobinage/ bobinage rapide de la cassette
- STOP•EJECT** ■▲ - pour arrêter la cassette et ouvre le compartiment cassette
- PAUSE II** - pour arrêter l'enregistrement ou la lecture

⑩ **LECTEUR DE CD:**

- SHUFFLE** - pour lire les plages d'un CD/ d'un programme en ordre quelconque
- REPEAT** - pour répéter une plage/ un CD/ un programme
- STOP** ■ - pour arrêter la lecture
- pour effacer un programme
- SEARCH** ◀, ▶ / ◀◀, ▶▶
CD: - pour sauter ou pour rechercher en arrière ou en avant un passage/ une plage
Syntoniseur: - pour syntoniser sur les stations radio (vers le bas, vers le haut)

PLAY/PAUSE ►|| - pour démarrer ou interrompre la lecture CD

PROG - pour programmer les plages CD et passer en revue le programme

CD: - pour programmer les plages CD et passer en revue le programme

Syntoniseur: - pour programmer une station de radio pré réglée

SYNTONISEUR:

- ⑪ **BAND** - pour sélectionner la longueur d'onde FM/ AM
- ⑫ **PRESET** ▼, ▲ - pour sélectionner une station de radio pré réglée (vers le bas, vers le haut)

PANNEAU ARRIÈRE

- ⑬ **Antenne télescopique** - pour améliorer la réception FM
- ⑭ **Leviers pour haut-parleur** - pour décrocher les haut-parleurs
- ⑮ **Haut-parleur** - bornes haut-parleurs
- ⑯ **AC MAINS** - entrée pour cordon secteur
- ⑰ **Clapet de compartiment piles** - pour ouvrir le compartiment piles

TÉLÉCOMMANDE

(uniquement pour le modèle AZ 2765)

- ① **VOLUME** ▲, ▼ - pour régler le niveau du volume
- ② **PRESET** ▲, ▼ - (vers le haut, vers le bas) pour sélectionner une station de radio pré réglée
- ③ **TUNING** ◀◀, ▶▶ - (vers le bas, vers le haut) pour syntoniser sur les stations radio
- ④ **SHUFFLE** - pour lire les plages d'un CD en ordre quelconque
- ⑤ **REPEAT** - pour répéter une plage/ un programme CD/ un CD entier
- ⑥ **►||** - pour démarrer/ interrompre la lecture CD
- ⑦ **◀, ▶** - pour sauter au début de la plage en cours/ précédente/ suivante
- ⑧ **STOP** ■ - pour arrêter la lecture CD ou effacer un programme CD
- ⑨ **SEARCH** ◀◀, ▶▶ - pour effectuer la recherche en arrière ou en avant sur une plage/ un CD

ALIMENTATION

Si possible, utilisez l'alimentation secteur pour garantir la longévité des piles. Assurez-vous toujours d'avoir débranché la fiche de l'équipement et de la prise murale avant d'introduire les piles.

PILES (EN OPTION)

- Ouvrez le compartiment piles et introduisez les six piles, type **R-20**, **UM-1** ou **cellules D** (de préférence alcaline) de polarité correcte indiquée par les symboles "+" et "-" à l'intérieur du compartiment.

Télécommande (fournie)

Ouvrez le compartiment piles et introduisez deux piles, type **AAA**, **R03** ou **UM4** (de préférence alcaline)

- Remettez le clapet de compartiment en place, assurez-vous que les piles soient placées fermement et correctement. L'équipement est alors prêt à l'emploi.

L'emploi incorrect des piles peut causer des fuites électrolytiques et, ce faisant, contaminer le compartiment ou causer l'éclatement desdites piles. Pour ce faire, procédez comme suit:

- *Ne jamais utiliser des types de piles différents: par exemple des alcalines et des "zinc carbone". Utilisez uniquement des piles du même type pour l'équipement.*
- *Lorsque vous insérez des nouvelles piles, n'utilisez jamais des anciennes piles avec des nouvelles.*
- *Enlevez les piles si l'équipement n'est pas utilisé pendant une période prolongée.*

Alimentation par courant alternatif

- Contrôlez si la tension secteur **indiquée sur la plaquette signalétique à la base de l'équipement** correspond à la tension secteur locale. Si ce n'est pas le cas, consultez votre concessionnaire ou le service après-vente.
- Branchez le cordon secteur à la prise MAINS et à la prise secteur murale. Ce faisant, l'alimentation secteur est un fait et l'équipement prêt à l'usage.
- Pour déconnecter entièrement l'équipement, désolidarisez le cordon secteur de la prise murale.
 - *Déconnectez toujours le cordon secteur de la prise murale pour protéger votre équipement pendant les orages violents.*

Les piles renferment des substances chimiques et doivent être jetées selon la réglementation appropriée.

La plaquette signalétique se situe à la base de l'équipement.

Mise en/hors service: Economie d'énergie

Que vous utilisiez l'alimentation par secteur ou par piles, pour éviter la consommation inutile d'énergie, *appuyez toujours sur le bouton **POWER** pour mettre l'équipement hors service.*

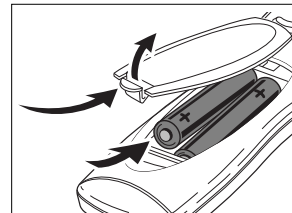
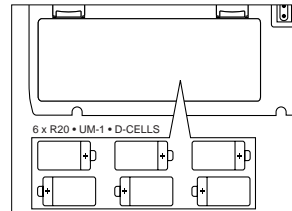

Français

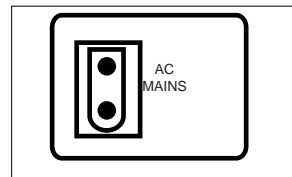

HAUT-PARLEURS

HAUT-PARLEURS DEMONTABLES

Dépose des haut-parleurs

Appuyez et enfoncez le levier (au coin arrière du haut-parleur) et faire coulisser le haut-parleur vers le haut.

Mise en place des haut-parleurs

Faites coulisser les haut-parleurs par le haut en les introduisant dans les coulisses latérales du boîtier. Les haut-parleurs se mettront en position avec un déclic.

CONNEXION DES HAUT-PARLEURS

1. Connectez le haut-parleur droite à la borne R avec le câble rouge à la borne "+" et le câble noir à la borne "-".
2. Cliquez la section dénudée du câble dans la borne de couleur correspondante.
3. Répétez cette procédure pour le haut-parleur de gauche mais dans ce cas à la borne L, en vous assurant que le câble rouge soit connecté à la borne "+" et le câble noir à la borne "-".

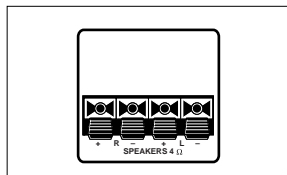

Remarque:

- Des haut-parleurs d'une impédance de 4 Ohms ou plus, différant des haut-parleurs compris à la livraison, peuvent être utilisés en lieu et place desdits haut-parleurs.
- Par contre, des haut-parleurs d'impédance inférieure sont inappropriés et endommageraient votre équipement.
- Lorsqu'on branche sur la prise écouteurs, les haut-parleurs sont automatiquement hors service.

FONCTIONNEMENT GÉNÉRAL

1. Appuyez **POWER** pour mettre en marche (on).
 - Un témoin des sources sonores s'allume.
2. Sélectionnez et appuyez sur la touche de la source désirée **CD**, **TUNER** ou **TAPE**.
 - Le témoin de la source sélectionnée s'allume.
3. Utilisez la source de son en conformité avec les instructions du chapitre correspondant à la fonction sélectionnée.
4. Réglez le son à l'aide des commandes **VOLUME** et **DBB**.
 - **Uniquement pour le modèle AZ 2765:** Lorsque vous appuyez sur **VOLUME ▼**, ▲ sur l'appareil ou sur la télécommande.
5. Appuyez **POWER** pour éteindre l'appareil (off).
 - Le témoin de la source sélectionnée s'éteint.

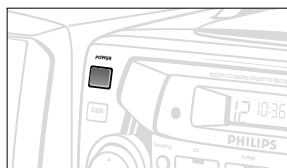

SYNTONISEUR NUMÉRIQUE

SYNTONISATION DES STATIONS RADIO

1. Appuyez **POWER** pour mettre en marche (on).
2. Appuyez sur la touche de source **TUNER**.
 - Le témoin TUNER s'allume.
3. Appuyez une ou plusieurs fois sur **BAND** pour sélectionner la longueur d'onde **FM/ AM** désirée.
4. Pour syntoniser sur une station radio, maintenez enfoncée la touche **SEARCH** ◀ ou ▶ plus d'1 seconde et relâchez lorsque la fréquence commence à défiler dans l'afficheur.
 - Le syntoniseur se règle automatiquement sur une station à réception suffisante. L'afficheur indique *S r c h* pendant la syntonisation automatique.
5. Répétez l'opération 4 jusqu'à trouver la station désirée.
 - Pour syntoniser une station faible, appuyez brièvement et par à-coups sur **SEARCH** ◀ ou ▶ jusqu'à ce que la fréquence voulue soit affichée.

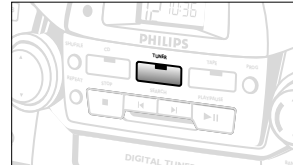
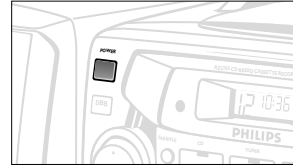

Français

Pour améliorer la réception radio

- Pour la réception en **FM**, étirez l'antenne télescopique, inclinez-la et tournez. Réduisez sa longueur si le signal est trop fort (très près d'un émetteur).
 - Pour la réception en **AM**, l'appareil est pourvu d'une antenne incorporée, ce qui exclut l'effet de l'antenne télescopique. Dirigez l'antenne en orientant l'ensemble de l'appareil.
6. Réglez le son à l'aide de **VOLUME** et **DBB**.
 7. Appuyez **POWER** pour éteindre l'appareil (off).
 - Le témoin TUNER s'éteint.

Programmation des stations radio

Vous pouvez mémoriser jusqu'à 29 stations radio au total.

1. Syntonisez la station désirée (voir **Syntonisation des stations radio**).
2. Appuyez sur **PROG** pour activer la programmation.
 - Afficheur: **PROGRAM** clignote.
3. Appuyez une ou plusieurs fois sur **PRESET** ▼ ou ▲ pour attribuer un numéro de 1 à 29 à cette station.
4. Appuyez à nouveau sur **PROG** pour confirmer le réglage.
 - Afficheur: **PROGRAM** disparaît, le numéro pré-réglé et la fréquence de la station pré-réglée apparaissent.
5. Répétez les quatre opérations précédentes pour mémoriser d'autres stations.
 - Vous pouvez "écraser" une station pré-réglée en mémorisant une autre fréquence à sa place.



Tuning to preset stations

Appuyez une ou plusieurs fois sur **PRESET** ▼ ou ▲ jusqu'à ce que la station pré-réglée désirée soit affichée.

LECTEUR DE CD

AFFICHAGE DES FONCTIONS CD

- CD OPEN** couvercle de lecteur CD ouvert
- disc** CD inséré
- **En mode d'arrêt** nombre total de plages et durée de lecture totale.
- **Pendant la lecture de CD** temps de lecture écoulé de plage en cours et référence de plage
- **PAUSE** durée de lecture écoulée se bloque et clignote
- prog** et **PROGRAM**;
lorsque vous programmez le numéro de la plage sélectionnée
- no prog** programme annulé/ PROG enfoncé pendant plus de 2 secondes
- no disc** pas de disque CD/erreur de fonctionnement CD ou problème de technicité du disque (voir Dépistage des anomalies)
- FULL** mémoire de programme pleine
- **Mode SHUFFLE /REPEAT** selon le mode activé

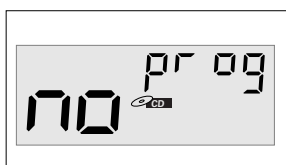
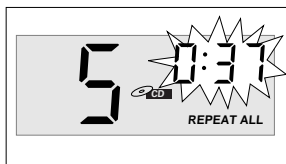
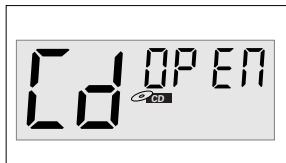

LECTEUR DE CD

LECTURE D'UN CD

1. Appuyez **POWER** pour mettre en marche (on).
2. Appuyez sur le bouton de source **CD**.
 - L'indicateur CD s'allume.
3. Pour ouvrir le couvercle de CD, appuyez sur **OPEN** pour ouvrir.
4. Insérez un disque CD, section imprimée visible, et appuyez doucement pour fermer le couvercle.
5. Appuyez sur **PLAY/PAUSE ►||** de l'équipement pour démarrer la lecture.
6. Réglez le son à l'aide des commande **VOLUME** et **DBB**.
7. Pour arrêter la lecture, appuyez sur **PLAY/PAUSE ►||**. Pour poursuivre, appuyez à nouveau sur **PLAY/PAUSE ►||**.
8. Pour arrêter la lecture de CD, appuyez sur **STOP ■**.
9. Appuyez à nouveau sur **POWER** pour mettre l'équipement hors service.
 - L'indicateur CD s'éteint.

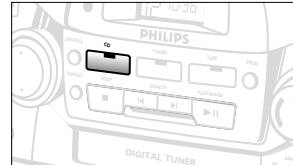
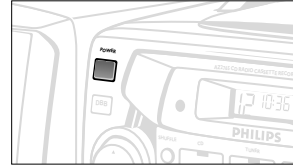

Français

Remarque: Il est également possible d'arrêter la lecture de CD des façons suivantes:

- vous ouvrez le couvercle de lecteur CD;
- vous sélectionnez la source **TUNER** ou **TAPE**;
- la lecture de CD est arrivée à sa fin.

Sélection d'une autre plage

Pendant la lecture, vous pouvez sélectionner une plage particulière à l'aide des touches **SEARCH**.

- Si vous avez sélectionné un numéro de plage en position d'arrêt ou de pause, appuyez sur **PLAY/PAUSE ►||** pour démarrer la lecture.
- Appuyez brièvement sur **SEARCH ►|** pour sélectionner la plage suivante ou appuyez à plusieurs reprises jusqu'à ce que le numéro de plage désiré apparaisse sur l'affichage.
- Appuyez brièvement sur **SEARCH |◀** pour retourner au début d'une plage en cours.
- Appuyez brièvement sur **SEARCH |◀** pour passer à la plage précédente.

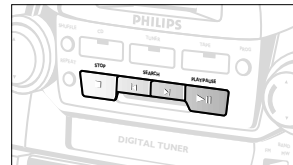

Sélection d'un passage pendant la lecture d'une plage

1. Maintenez enfoncé **SEARCH |◀** ou **►|** sur l'appareil.
 - La lecture rapide se fait à volume réduit.
2. Relâchez le bouton **SEARCH** dès que vous avez trouvé le passage souhaité.

LECTEUR DE CD

DIVERS MODES DE LECTURE: SHUFFLE ET REPEAT

Les boutons **SHUFFLE** et **REPEAT** vous permettent de sélectionner divers modes de lecture. Les modes peuvent être sélectionnés ou modifiés en cours de lecture.

SHUFFLE - lecture de toutes les plages dans un ordre quelconque

REPEAT - répétition constante de la plage affichée

REPEAT ALL - répétition constante du CD dans sa totalité

1. En position d'arrêt ou pendant la lecture, sélectionnez le mode en appuyant sur SHUFFLE ou REPEAT une ou plusieurs fois jusqu'à ce que le mode souhaité soit affiché.

– Vous pouvez utiliser **SEARCH** ◀ ou ▶ pour sauter des plages pendant les modes **SHUFFLE/ REPEAT**.

Les options de lecture SHUFFLE/REPEAT peuvent être combinés et utilisés avec un programme: par exemple **SHUFFLE REPEAT ALL** - répétition constante du CD dans sa totalité et dans un ordre quelconque.

2. Pour repasser en mode de lecture normal, appuyez sur **SHUFFLE/ REPEAT** jusqu'à ce que les divers modes SHUFFLE/REPEAT ne soient plus affichés.

– Vous pouvez également appuyer sur **STOP** ■ pour sortir du mode de lecture.

Programmation des références de plage

Il est possible de sélectionner jusqu'à 20 plages et de les mémoriser dans un certain ordre. Il est également possible de mémoriser une certaine plage à plusieurs reprises.

1. En position d'arrêt, appuyez sur **SEARCH** ◀ ou ▶ pour sélectionner la plage souhaitée.

2. Une fois qu'apparaît la référence de plage souhaitée, appuyez une fois sur **PROG** pour mémoriser la plage.

– L'afficheur indique 'PR 09' et **PROGRAM** et le numéro de la plage sélectionnée.

3. Répétez les points **1.** et **2.** pour sélectionner et mémoriser toutes les plages souhaitées de la même façon.

Passage en revue du programme

• En position d'arrêt, maintenez enfoncée la touche **PROG** pendant une seconde ou plus. L'affichage montre toutes les plages mémorisées dans l'ordre mémorisé.

– Il est également possible de passer en revue le programme en cours de lecture.

• Pour lire votre programme, appuyez sur **PLAY/PAUSE** ▶||.

Erasing a program

You can erase the contents of the memory by:

– pressing the CD door open;

– pressing **TUNER** or **TAPE** source button;

– pressing **STOP** ■ twice during playback/ in stop position

• The display shows 'no PR 09' briefly when the program is cancelled.

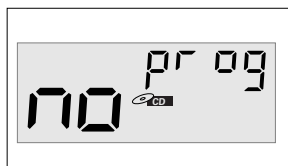
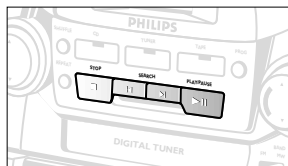
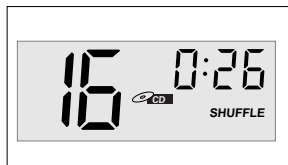
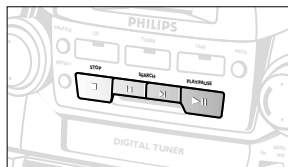

PLATINE CASSETTE

ENREGISTREMENT

LECTURE DE CASSETTE

1. Appuyez **POWER** pour mettre en marche (on).
2. Appuyez sur le bouton de source **TAPE**.
 - L'indicateur TAPE s'allume.
3. Appuyez sur **STOP•EJECT** ■▲ pour ouvrir le compartiment cassette et insérez une cassette.
4. Fermez le compartiment cassette.
5. Appuyez sur **PLAY** ► pour démarrer la lecture.
6. Réglez le son à l'aide des commandes **VOLUME** et **DBB**.
7. Pour interrompre la lecture, appuyez sur **PAUSE II**. Appuyez à nouveau sur cette touche pour recommencer la lecture.
8. A l'aide des commandes ◀◀ ou ▶▶, il est possible de faire effectuer un bobinage rapide de la cassette dans les deux sens. Pour arrêter cette opération, appuyez sur **STOP•EJECT** ■▲.
9. Pour arrêter la cassette, appuyez sur **STOP•EJECT** ■▲.
 - Les commandes reviennent automatiquement en position de départ en fin de cassette, à une exception près, c'est-à-dire si **PAUSE II**.
10. Appuyez **POWER** pour éteindre l'appareil (off).
 - L'indicateur TAPE s'éteint.

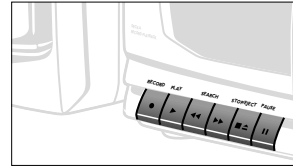
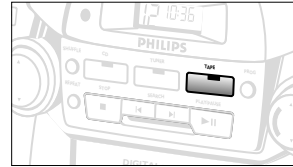

Français

Lecture continue

1. Répétez les points **1 - 4** de la procédure précédente, mais insérez une cassette dans les deux compartiments. Appuyez sur **PLAY** ► de la **platine 2** et la platine 2 démarrera.
2. Appuyez sur **PAUSE II** de la **platine 1** et ensuite sur **PLAY** ►. Dès que la **platine 2** s'arrête (fin de cassette ou **STOP•EJECT** ■▲ enfoncé), **PAUSE II** de la **platine 1** est relâchée et la platine 1 démarre sa lecture.

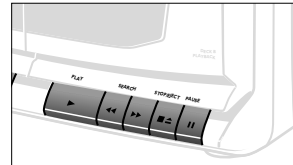

INFORMATIONS GÉNÉRALES À PROPOS DE L'ENREGISTREMENT

- L'enregistrement est autorisé dans la mesure où on n'enfreint ni le copyright ni les autres droits de tierces parties.
- L'enregistrement est uniquement possible sur la **platine 1**.
- Cet équipement n'est pas adéquat pour l'enregistrement sur des cassettes du type CHROME (IEC II) ou METAL (IEC IV). Pour l'enregistrement, utilisez des cassettes de type NORMAL (IEC I) dont les ergots n'ont pas été rompus.
- Le meilleur niveau d'enregistrement se fait de façon automatique. Le fait d'agir sur les commandes **VOLUME** et **DBB** n'affectent nullement le niveau d'enregistrement en cours.
- En début et en fin de cassette, l'enregistrement ne se fait pas pendant 7 secondes, au moment où l'amorce passe devant les têtes.
- Pour protéger une cassette contre l'effacement inopiné, tenez la cassette à protéger avec l'arrière orienté vers vous et rompez l'ergot gauche. L'enregistrement de ce côté n'est plus possible. Pour pouvoir à nouveau enregistrer sur ce côté de la cassette, apposez un morceau de ruban adhésif pour recouvrir l'ouverture.

ENREGISTREMENT

Enregistrement: Copie de la platine 2 vers la platine 1

Pour obtenir des résultats optimaux, utilisez l'alimentation secteur ou des piles neuves.

1. Appuyez sur le bouton de source **TAPE**.
2. Appuyez sur les deux boutons **STOP•EJECT** ■▲ et insérez une cassette enregistrée dans la **platine 2** et une cassette adéquate pour l'enregistrement dans la **platine 1**.
3. Appuyez sur **PAUSE II** de la **platine 1** et ensuite sur **RECORD** ●.
4. Pour démarrer l'enregistrement, appuyez sur **PLAY** ► de la **platine 2**. Relâchez **PAUSE II** de la **platine 1**.
 - Appuyez sur **PAUSE II** à la **platine 1** pour ne pas enregistrer certains passages non souhaités, tandis que la **platine 2** continue à tourner. Appuyez sur **PAUSE II** de la **platine 1** pour poursuivre l'enregistrement.
 - Appuyez sur **PAUSE II** de la **platine 2** pour réaliser des interruptions.
5. Pour arrêter l'enregistrement, appuyez sur **STOP•EJECT** ■▲.

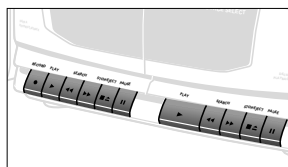
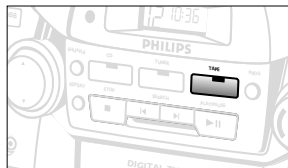

DÉMARRAGE SYNCHRONISÉ D'ENREGISTREMENT DE CD

1. Sélectionnez la source **CD**.
2. Insérez un CD et si besoin, programmez les références de plage.
3. Appuyez sur **STOP•EJECT** ■▲ pour ouvrir le compartiment de cassette. Introduisez une cassette vierge.
4. Fermez le compartiment de cassette.
5. Appuyez sur **RECORD** ● pour démarrer l'enregistrement.
 - La lecture du programme CD démarre automatiquement au début dudit programme. *Il n'est donc pas nécessaire de démarrer séparément le lecteur de CD.*
6. Pour réaliser de brèves interruptions, appuyez sur **PAUSE II**. Pour reprendre l'enregistrement, appuyez à nouveau sur **PAUSE II**.
7. Pour arrêter l'enregistrement, appuyez sur **STOP•EJECT** ■▲.

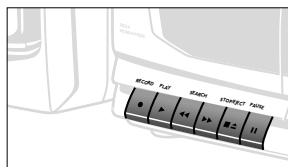
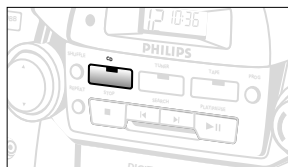

Pour sélectionner et enregistrer un passage particulier

Pendant la lecture CD, maintenez enfoncée la touche **SEARCH** ◀ ou ▶ sur l'appareil pour trouver le passage désiré.

- Appuyez sur **PLAY/PAUSE** ►II pour interrompre la lecture de CD au passage sélectionné.
- L'enregistrement commence exactement à l'endroit de la plage où vous appuyez sur **RECORD** ●.

Enregistrement de la radio

1. Sélectionnez la source **TUNER** et **BAND**.
2. Recherchez l'émetteur souhaité (voir '**SYNTONISATION DES STATIONS RADIO**').
3. Appuyez sur **STOP•EJECT** ■▲ de la **platine 1** pour ouvrir le compartiment de cassette.
4. Introduisez une cassette vierge et refermez le compartiment.
5. Appuyez sur **RECORD** ● pour démarrer l'enregistrement.
6. Pour réaliser de brèves interruptions, appuyez sur **PAUSE II**. Pour reprendre l'enregistrement, appuyez à nouveau sur **PAUSE II**.
7. Pour arrêter l'enregistrement, appuyez sur **STOP•EJECT** ■▲.

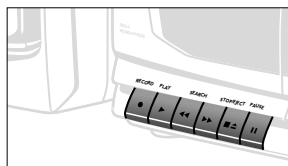
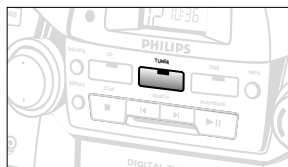

ENTRETIEN

PRÉCAUTIONS ET MAINTENANCE DU SYSTÈME

- Placez l'équipement sur une surface plane et dure de sorte que le système ne soit pas disposé sous un certain angle.
- Ne pas exposer l'équipement ni les piles ni les CD ni les cassettes à l'humidité, à la pluie, au sable ou à la chaleur excessive due à un équipement de chauffage ou aux rayons directs du soleil.
- Ne pas recouvrir l'équipement. Une ventilation adéquate d'au moins 15 cm entre les orifices de ventilation et les surfaces est nécessaire pour éviter la montée en chaleur.
- Les sections mécaniques de l'équipement contiennent des paliers autolubrifiants et ne requièrent ni huilage ni lubrification.
- Pour nettoyer l'équipement, utilisez une peau de chamois douce légèrement humidifiée. Ne jamais utiliser d'agents de nettoyage contenant de l'alcool, de l'ammoniaque, du benzène ou des abrasifs, car ces produits pourraient endommager le boîtier.

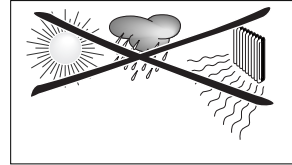

Français

Entretien de l'équipement cassette

Pour assurer la bonne qualité de l'enregistrement et de la lecture de l'enregistreur cassette, nettoyez les parties (A), (B) et (C) indiquées dans le schéma ci-dessous après environ 50 heures de service ou en moyenne une fois par mois. Pour ce faire, utilisez un coton-tige humecté d'alcool ou un liquide de nettoyage spécial pour les deux platines.

1. Ouvrez le compartiment cassette en appuyant sur **STOP•EJECT** ■▲.
2. Appuyez sur **PLAY** ► et nettoyez les galets-presseurs (C) en caoutchouc.
3. Appuyez sur **PAUSE** II et nettoyez les têtes magnétiques (A) et le cabestan (B).
4. Après le nettoyage, appuyez sur **STOP•EJECT** ■▲.

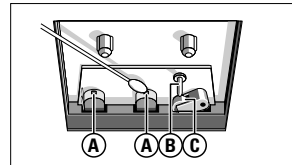

Entretien du lecteur de CD et des CD

- *Ne jamais toucher* à la lentille du lecteur de CD!
- Des changements soudains de température ambiante peuvent entraîner la condensation et donc agir sur la lentille de votre lecteur de CD. Dans ce cas, la lecture de CD n'est pas possible. N'essayez pas de nettoyer la lentille, mais laissez l'équipement s'adapter à la température ambiante, de sorte que toute l'humidité ait le temps de s'évaporer.
- Utilisez uniquement des CD audio digitaux.
- Laissez toujours le couvercle du compartiment CD fermé pour éviter que de la poussière ne se dépose sur le compartiment. Pour nettoyer, enlevez la poussière du compartiment avec un chiffon doux et sec.
- Pour extraire le CD de son coffret, appuyez sur le centre et soulevez le CD de son logement. Saisissez toujours le CD par le bord et remettez-le dans son coffret après son utilisation pour éviter de le griffer et de le contaminer.
- Pour nettoyer le CD, frottez en ligne droite en partant du centre vers le bord avec un chiffon doux non pelucheux. L'emploi d'un détergent peut endommager le CD.
- *Ne faites jamais* d'inscription sur le CD et n'y apposez jamais d'autocollants.

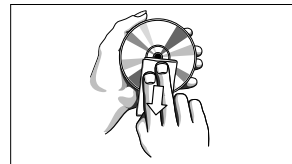
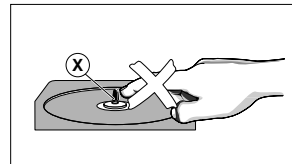

DÉPANNAGE

Si une erreur se produit, contrôlez d'abord les points indiqués dans la liste ci-dessous avant d'emmener l'équipement chez le réparateur.

Si vous ne parvenez pas à remédier aux problèmes à partir de ces indications, consultez votre concessionnaire ou le centre de service après-vente.

ATTENTION: Ne jamais ouvrir vous-même l'équipement au risque de recevoir des chocs électriques. N'essayez en aucun cas de réparer vous-même l'équipement, car ceci vous ferait perdre le droit à la garantie.

Français

PROBLEME

– CAUSE POSSIBLE

- REMEDE

Pas de tonalité/puissance

– VOLUME non réglé

- Réglez le VOLUME

– Ecouteurs branchés

- Débranchez les écouteurs

– Cordon d'alimentation mal branché

- Connectez correctement le cordon d'alimentation

– Piles à plat/mal insérées

- Insérez de nouvelles piles/insérez correctement

L'affichage ne fonctionne pas adéquat/Aucune réaction à l'agissement sur l'une des commandes

– Décharge électrostatique

- Mettez l'équipement hors service, débranchez la fiche secteur et rebranchez au bout de quelques secondes

Lecture de CD ne fonctionne pas

– CD griffé/contaminé

- Remplacez ou nettoyez le CD (voir **ENTRETIEN**)

– La lentille laser est embuée

- Attendez jusqu'à ce que la lentille soit claire

Le CD saute des plages

– CD endommagé ou contaminé

- Remplacez ou nettoyez le CD

– SHUFFLE ou un programme est actif

- Mettez SHUFFLE ou le mode programme hors service

Mauvaise qualité de son cassette

– Tête contaminée ou sale, etc.

- Nettoyez les sections d'enregistreur cassette, voir entretien

– Emploi de types de cassette incompatibles (METAL ou CHROME).

- Utilisez uniquement des cassettes NORMAL (IEC I) pour l'enregistrement.

L'enregistrement ne fonctionne pas

– Ergot(s) de cassette rompu(s)

- Appliquez un morceau de bande adhésive pour recouvrir l'ouverture.

Uniquement pour le modèle AZ 2765

La télécommande ne fonctionne pas correctement

– Piles à plat/mal insérées

- Insérez de nouvelles piles/insérez correctement

– Distance trop grande avec l'appareil

- Réduisez la distance

Informations relatives à l'environnement

Nous n'avons pas utilisé de matériaux d'emballage non nécessaires. Vous pouvez facilement séparer les matériaux d'emballage en trois éléments principaux: carton, polystyrène extensible et polyéthylène.

L'appareil est constitué de matériaux qu'il est possible de recycler, s'il est démonté par une société spécialisée. Veuillez avoir l'obligeance de respecter les réglementations locales concernant la manière de se débarrasser des matériaux d'emballage, piles épuisées et matériel usé. materials, dead batteries and old equipment.

Envíe hoy su Tarjeta de Registro de la Garantía para recibir todas las ventajas correspondientes.

- Una vez que se registre la compra de su aparato Philips, Ud. tiene derecho a todas las ventajas correspondientes al dueño de un producto Philips.
- Sírvase llenar y devolver en seguida la Tarjeta de Registro de la Garantía empacada con su aparato. Saque provecho de estas ventajas importantes.

Verificación de la garantía

Registre su producto dentro de 10 días para confirmar su derecho a máxima protección bajo los términos y condiciones de la garantía de Philips.

Confirmación del dueño

Su Tarjeta de Registro de la Garantía comprueba que Ud. es el dueño del aparato en caso de robo o pérdida del producto.

Registro del modelo

La devolución inmediata de su Tarjeta de Registro de la Garantía le garantiza que recibirá toda la información y todas las promociones especiales que le corresponden por ser el dueño de su modelo.

Conozca estos

simbolos de *seguridad*



 El símbolo del “rayo” indica que algún material no aislado dentro de su unidad podría resultar en una sacudida eléctrica. Para la seguridad de todos, favor de no remover la cubierta del producto.

 El “signo de exclamación” le llama la atención a características sobre las que Ud. debe leer la información adjunta detenidamente para evitar problemas de funcionamiento y mantenimiento.

Para uso del cliente:

Escriba abajo el número de serie que se encuentra en el panel posterior. Guarde esta información para el futuro.

No. de modelo _____

No. de serie _____

ADVERTENCIA: PARA EVITAR EL RIESGO DE SACUDIDA ELECTRICA O INCENDIO, NO EXPONGA ESTE EQUIPO A LLUVIA NI A HUMEDAD.

PRECAUCION: Para evitar sacudida eléctrica, introduzca la patilla ancha del enchufe al fondo de la ranura ancha.

INSTRUCCIONES IMPORTANTES DE SEGURIDAD –

Léalas antes de poner en marcha el equipo

Este producto ha sido diseñado y fabricado para cumplir normativas rigurosas en materia de calidad y seguridad. No obstante, deberán adoptarse ciertas precauciones en cuanto a su instalación y manejo, que Ud. debe conocer.

1. **Lea estas instrucciones** - Antes de poner en funcionamiento el equipo, deberá leer todas las instrucciones relativas a su manejo y seguridad.
2. **Conserve estas instrucciones** - Las instrucciones relativas al manejo y a la seguridad del equipo deberán conservarse para su posterior utilización como material de referencia.
3. **Lea todos los avisos** - Deberán respetarse todos los avisos existentes tanto en las instrucciones de manejo como en el propio equipo.
4. **Siga todas las instrucciones** - Deberán seguirse todas las instrucciones relativas al funcionamiento y a la utilización del equipo.
5. **No utilice este aparato cerca del agua** - Por ejemplo, cerca de bañeras, lavabos, fregaderos, lavaderos, superficies mojadas, zonas próximas a piscinas, etc.
6. **Para limpiar el aparato utilice sólo un trapo húmedo** - Para limpiar el equipo deberán seguirse estrictamente las instrucciones del fabricante.
7. **Proceda a su instalación de acuerdo con las instrucciones del fabricante. No tape las aperturas de ventilación** - Por ejemplo, el equipo no deberá situarse sobre camas, sofás, alfombras, etc. ni en espacios cerrados, como estanterías, armarios, etc. si con ello se impidiese la libre circulación de aire por las aperturas de ventilación.
8. **No instale el equipo cerca de fuentes de calor** - Como radiadores, calentadores, estufas o cualquier otro aparato (incluyendo los amplificadores) generador de calor.

9. No anule la seguridad de la clavija de corriente

(ya sea de tipo polarizado o con toma de tierra). Las clavijas polarizadas tienen dos patillas, una más ancha que la otra. Las que disponen de toma de tierra tienen dos patillas y una tercera que es la de conexión a tierra. Tanto la patilla más ancha como la toma de tierra han sido incorporadas a la clavija para su seguridad personal. Si la clavija suministrada con el equipo no es compatible con su toma de corriente, consulte a un electricista para sustituir la toma de corriente obsoleta.



10. Proteja debidamente el cable impidiendo

que pueda pisarse o incluso perforarse, especialmente en la parte más próxima a la clavija y en el punto de salida del equipo.

11. Utilice exclusivamente aquellos dispositivos/accesorios recomendados por el fabricante.

12



Coloque el equipo

exclusivamente sobre aquellos carros, bases, trípodes, soportes o mesas especificados por el comerciante o vendidos con el equipo. Cuando utilice un carro, tenga cuidado al desplazar el conjunto carro/equipo para evitar posibles daños por vuelco.

13. Desenchufe el aparato durante tormentas eléctricas o cuando no vaya a ser utilizado durante largo tiempo.

14. Confíe el mantenimiento y las reparaciones

a personal técnico especializado. El equipo deberá repararse siempre que haya resultado dañado de alguna manera, como por ejemplo por daños en el cable o en la clavija, por derrame de líquido sobre el equipo, por objetos que hubieran podido introducirse en su interior, por exposición del equipo a la lluvia o a ambientes húmedos, cuando el equipo no funcione con normalidad o cuando hubiera sufrido algún tipo de caída.

EL 4562-S004: 99/3

GARANTIA LIMITADA

SISTEMA DE AUDIO PORTATIL

Cambio gratis por un año

Se necesita presentarse en persona con este producto para cambiarlo.

¿QUIEN TIENE PROTECCION?

Usted debe tener su comprobante de venta para cambiar el producto. Una nota de venta u otro documento mostrando que usted compró el producto se considera un comprobante de venta. Adjúntelo a este manual de instrucciones y reténgalo a la mano.

¿QUE CUBRE?

La protección bajo la garantía comienza el mismo día en que usted compra el producto. Durante un año a partir de esta fecha, se reemplazará un producto inoperante o defectuoso con otro nuevo, renovado o comparable sin cargo alguno. Un producto de reemplazo tiene cobertura sólo durante el período de la garantía original. Una vez que venza la garantía original del producto, también habrá vencido la garantía del producto de reemplazo.

¿QUE EXCLUYE LA GARANTIA?

Su garantía no cubre:

- cobros por mano de obra durante la instalación o montaje del producto, ajuste de los controles del cliente o de preferencia e instalación o reparación de los sistemas con antena fuera de la unidad.
- reparación del producto y/o reemplazo de piezas, a raíz de uso indebido, accidente, reparación no autorizada u otra causa no bajo el control de Philips Consumer Electronics Company.
- problemas de recepción ocasionados por condiciones de señales o sistemas de cable o de antena fuera de la unidad.
- un producto que requiera modificación o adaptación para que opere en un país que no sea el país para el que fue concebido, fabricado, aprobado y/o autorizado, o la reparación de productos dañados por tales modificaciones.
- daños incidentales o consecuentes que resulten del producto. (Algunos estados no permiten la exclusión por daños incidentales o consecuentes, de modo que es posible que la exclusión arriba indicada no le sea aplicable a usted. Esto incluye, sin limitarse, materiales pregrabados con o sin amparo de derechos de autor.)
- Una unidad que se ha comprado, usado o reparado fuera de los EE.UU., Puerto Rico, las Islas Virgenes y el Canadá, o que se ha usado para fines comerciales o institucionales (inclusive productos usados con fines de arrendamiento, pero sin limitarse a éstos).

¿DONDE SE EFECTUA EL CAMBIO?

Usted puede cambiar el producto en todos los países con distribución oficial del producto por Philips Consumer Electronics Company. En países donde Philips Consumer Electronics Company no distribuye el producto, la entidad local de servicio Philips tratará de darle un producto de reemplazo (aunque puede haber demora si el producto apropiado no está fácilmente disponible).

ANTES DE PEDIR UN CAMBIO...

Favor de consultar el manual de instrucciones antes de pedir un cambio. Algunos ajustes de los controles según las indicaciones en el manual podrían ahorrarle un viaje.

PARA CAMBIAR UN PRODUCTO EN LOS EE.UU., PUERTO RICO O LAS ISLAS VIRGENES...

Comuníquese con su distribuidor para concertar el cambio. También, usted puede enviar el producto con el seguro y transporte o franqueo prepagados, adjuntando el comprobante de venta y enviándolo a la dirección a continuación:

Small Product Service Center
Philips Service Company
907 Snapps Ferry Road, Plant 2, Building 6
Greeneville, TN 37743 USA

(En los EE.UU., Puerto Rico o las Islas Virgenes, toda garantía implícita, inclusive las garantías implícitas de comerciabilidad y aptitud para un propósito en particular, están limitadas en cuanto a duración al plazo de esta garantía expresa. Puesto que algunos estados no permiten limitaciones sobre la duración de una garantía implícita, es posible que la limitación arriba indicada no le sea aplicable a usted.)

PARA CAMBIAR UN PRODUCTO EN EL CANADA...

Favor de comunicarse con Philips al:

800-1-661-6162 (francófono)
800-1-363-7278 (anglófono)

(En el Canadá, esta garantía es otorgada en lugar de toda otra garantía. No se otorga ninguna otra garantía expresa ni implícita, comprendiéndose aquí ninguna garantía implícita de comerciabilidad o aptitud para propósito alguno. Philips no será responsable bajo circunstancia alguna por daños y perjuicios directos, indirectos, especiales, incidentales o consecuentes, independientemente de la manera ocasionada, aún con notificación de la posibilidad de los mismos.)

PARA CAMBIAR UN PRODUCTO DESPUES DE VENCER LA GARANTIA...

En los EE.UU., Puerto Rico o las Islas Virgenes, comuníquese con Philips Service Company, llamando al (800) 851-8885 para obtener el costo de cambio de un producto después de vencer la garantía. Luego empaque el producto con cuidado y envíelo al Small Product Service Center; a la dirección arriba. En el Canadá, llame al teléfono encontrado arriba en la sección "Para cambiar un producto en el Canadá" para obtener el costo para cambiar un producto no amparado por garantía.

RECUERDE...

Favor de anotar los números de modelo y serie del producto en el espacio abajo. También, sírvase llenar y enviar oportunamente su tarjeta de registro de la garantía. Así nos será más fácil notificarle en caso de ser necesario.

Modelo No. _____

Serie No. _____

Esta garantía le otorga derechos legales específicos y usted podría gozar de otros derechos que varían de un estado a otro.

Philips Service Solutions Group, P.O. Box 2976, Longview, Texas 75606, USA, (903) 242-4800

EL6095T001 / MAC5433 / 1-97

CONTROLES

PANELES SUPERIOR Y FRONTAL

- ① **POWER** - botón deslizante **ON/OFF** (encendido/apagado)
- ② **DBB** (Dynamic Bass Boost) - para realzar los graves
- ③ **VOLUME** - para ajustar el volumen
- ④ **CD, TUNER, TAPE** - para seleccionar la fuente de sonido
- ⑤ **REMOTE SENSOR** - para el mando a distancia (*sólo en el modelo AZ 2765*)
- ⑥ **Pantalla de CD** - para mostrar las funciones de CD
- ⑦ **OPEN** - para abrir/ cerrar la puerta del CD
- ⑧  enchufe de 3,5 mm para conectar unos auriculares estéreo

Nota: Al conectar los auriculares, los altavoces se silenciarán

⑨ GRABADOR DE CASETES:

Platina 1:

- RECORD** ● - para iniciar la grabación
- PLAY** ► - para iniciar la reproducción
- SEARCH** ◀◀ ◻ ▶▶ - para el rebobinado/ avance rápido de la cinta
- STOP•EJECT** ■▲ - para detener la cinta y para abrir el compartimento de la casete
- PAUSE** II - para interrumpir la grabación o la reproducción

Platina 2:

- PLAY** ► - para iniciar la reproducción
- SEARCH** ◀◀ ◻ ▶▶ - para el rebobinado/ avance rápido de la cinta
- STOP•EJECT** ■▲ - para detener la cinta y para abrir el compartimento de la casete
- PAUSE** II - para interrumpir la grabación o la reproducción

⑩ REPRODUCTOR DE CD:

- SHUFFLE** - para reproducir al azar las pistas del CD/ del programa
- REPEAT** - para repetir una pista/ un CD/ un programa
- STOP** ■ - para detener la reproducción - para borrar un programa
- SEARCH** ◀, ▶ / ◀◀, ▶▶
- CD: - para saltar o buscar un fragmento/ una pista hacia atrás o adelante
- Sintonizador: - para sintonizar emisoras (bajar, subir)

PLAY/PAUSE ►|| - para iniciar o interrumpir la reproducción de un CD

PROG - para programar pistas y repasar el programa

CD: - para programar pistas y repasar el programa

Sintonizador: - para programar emisoras de radio preseleccionadas

SINTONIZADOR:

- ⑪ **BAND** - para seleccionar la banda de ondas FM/ AM
- ⑫ **PRESET** ▼, ▲ - para seleccionar una presintonía (bajar, subir)

PANEL POSTERIOR

- ⑬ **Antena telescópica** - para mejorar la recepción de FM
- ⑭ **Palancas de los altavoces** - para separar los altavoces
- ⑮ **Altavoz** - terminales de los altavoces
- ⑯ **AC MAINS** - entrada para el cable de alimentación
- ⑰ **Tapa del compartimento de las pilas** - para abrir el compartimento de las pilas

MANDO A DISTANCIA

(sólo en el modelo AZ 2765)

- ① **VOLUME** ▲, ▼ - para ajustar el volumen
- ② **PRESET** ▲, ▼ - (subir, bajar) para seleccionar una presintonía
- ③ **TUNING** ◀◀, ▶▶ - (bajar, subir) para sintonizar emisoras
- ④ **SHUFFLE** - para reproducir al azar las pistas de un CD
- ⑤ **REPEAT** - para repetir una pista/ un programa de CD/ un CD completo
- ⑥ **►||** - para iniciar/ interrumpir la reproducción de un CD
- ⑦ **◀, ▶** - para saltar al principio de la pista actual/ anterior/ siguiente
- ⑧ **STOP** ■ - para detener la reproducción o borrar un programa de CD
- ⑨ **SEARCH** ◀◀, ▶▶ - para buscar hacia atrás o adelante dentro de una pista/ un CD

ALIMENTACIÓN

Si prefiere puede utilizar el suministro de la red para ahorrar la energía de las pilas. Antes de introducir las pilas asegúrese de que ha desconectado el cable tanto del aparato y como del suministro de la red.

PILAS (OPCIONALES)

1. Abra el compartimento e inserte seis pilas tipo **R-20, UM-1** o **D-cells**, (preferiblemente alcalinas) colocándolas correctamente de acuerdo a los símbolos "+" y "-" de polaridad como se indica dentro del compartimento.

Mando a distancia (incluido)

Abra el compartimento e inserte dos pilas tipo **AAA, R03** o **UM4** (preferiblemente alcalinas).

2. Vuelva a colocar la tapa, asegurándose de que las pilas están bien colocadas y sujetas. Ya puede hacer funcionar el aparato.

La utilización incorrecta de las pilas puede producir un escape electrolítico y corroer el compartimento o provocar la ruptura de las pilas.

Por lo tanto:

- *No mezcle los tipos de pilas:* ej. alcalinas con zinc/carbón. Utilice pilas del mismo tipo en el aparato
- Cuando introduzca pilas nuevas, no las mezcle con las viejas.
- Saque las pilas si no va a utilizar el aparato durante mucho tiempo.

Conexión a la red

1. Compruebe que el voltaje **que se muestra en la placa de tipo de la base del aparato** corresponde con el del suministro de energía de la zona. En caso contrario consulte con su proveedor o centro de servicio.
2. Conecte el cable a la entrada MAINS y a la salida mural. Ahora el aparato está conectado y preparado para funcionar.
3. Para desconectarlo completamente, saque el enchufe de la red mural.
 - *Durante las tormentas y como medida de precaución, se recomienda desconectar el aparato de la red mural.*

Las pilas contienen sustancias químicas por lo que deben ser utilizadas correctamente.

La placa tipo está situada en la parte de abajo del aparato.

Apagado/encendido: Ahorre de energía

Para evitar el desperdicio de energía, bien sea de la red o de las pilas, **pulse el botón POWER para apagar el aparato después de utilizarlo.**

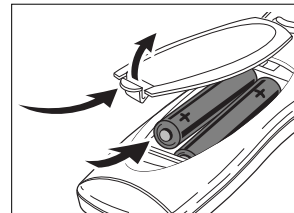
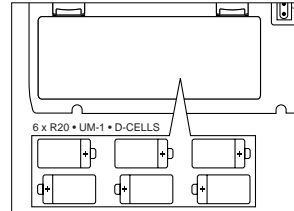

Español

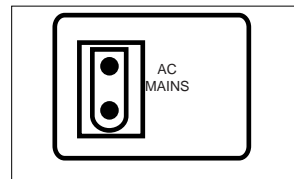

ALTAVOCES

ALTAVOCES DESMONTABLES

Separación de los altavoces

Mantenga la palanca (situada en la esquina trasera del altavoz) presionada y deslice el altavoz hacia arriba.

Para montar los altavoces

Deslice los altavoces desde arriba en las ranuras de los lados de la carcasa. Los altavoces se sujetarán haciendo un clic.

CONEXIÓN DE LOS ALTAVOCES

1. Conecte el altavoz derecho a la terminal R, el cable rojo en "+" y el negro en "-".
2. Sujete la parte expuesta del cable en la terminal del color correspondiente.
3. Repita el mismo procedimiento y conecte el altavoz izquierdo a la terminal L, asegurándose de conectar el cable rojo a "+" y el negro a "-".

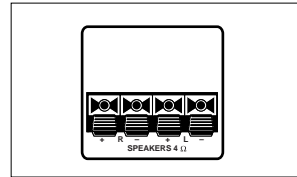

Aviso:

- Se pueden utilizar otros tipos de altavoces con una impedancia de 4 Ohms o superior. Los altavoces con una impedancia menor resultan inapropiados y pueden dañar el aparato.
- Cuando se introduce la clavija de los auriculares en la entrada del aparato, los altavoces se desconectan.

FUNCIONES GENERALES

1. Pulse **POWER** para encender (on).
 - Se enciende un indicador de la fuente de sonido.
2. Seleccione y pulse el botón de la fuente deseada **CD, TUNER** o **TAPE**.
 - Se enciende el indicador de la fuente de sonido seleccionada.
3. Opere la fuente de sonido de acuerdo a las instrucciones de la sección dedicada a tal función.
4. Ajuste el sonido con los controles **VOLUME** y **DBB**.
 - **Sólo en el modelo AZ 2765:** Cuando pulsa **VOLUME ▼, ▲** en el aparato o el mando a distancia, el nivel del volumen aparece brevemente en pantalla.
5. Pulse **POWER** para apagar el aparato (off).
 - El indicador de la fuente de sonido seleccionada se apaga.

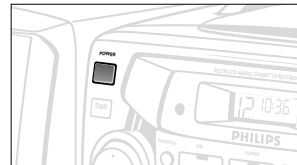

SINTONIZADOR DIGITAL

SINTONIZACIÓN DE EMISORAS

1. Pulse **POWER** para encender (on).
2. Pulse el botón de fuente **TUNER**.
 - El indicador TUNER se enciende.
3. Pulse **BAND** una o más veces para seleccionar la banda de ondas **FM/ AM** deseada.
4. Para sintonizar una emisora, mantenga pulsado la tecla **SEARCH** ◀ o ▶ más de 1 segundo y cuando la frecuencia en pantalla comienza a pasar, suéltelo.
 - El sintonizador sintoniza automáticamente con una emisora de suficiente intensidad de señal. Durante la sintonización automática, la pantalla muestra *S r c h*.
5. Repita el paso 4 hasta que encuentre la emisora deseada.
 - Para sintonizar con una estación de señal débil, pulse **SEARCH** ◀ ou ▶ brevemente y repetidamente hasta que aparezca la frecuencia deseada.

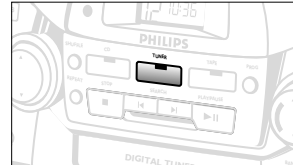
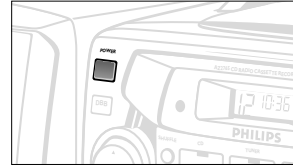

Para mejorar la recepción de la radio

- Para **FM**, saque la antena telescópica. Incline y de vueltas a la antena. Reduzca la longitud de la misma si la señal es demasiado fuerte (proximidad al transmisor).
 - Para **AM**, el aparato posee una antena incorporada, de manera que no se necesita la telescópica. Para manejarla, de vueltas al aparato.
6. Ajuste el sonido con **VOLUME** y **DBB**.
 7. Pulse **POWER** para apagar el aparato (off).
 - El indicador TUNER se apaga.

Programación de emisoras de radio

Se pueden almacenar en la memoria hasta un total de 29 emisoras.

1. Sintonice con la emisora que desee (vea **Sintonización de emisoras**).
2. Pulse **PROG** para activar la programación.
 - Pantalla: parpadea **PROGRAM**.
3. Pulse **PRESET** ▼ o ▲ una o más veces para asignar a la emisora un número del 1 al 29.
4. Pulse **PROG** de nuevo para confirmar el ajuste.
 - Pantalla: desaparece **PROGRAM**, el número y la frecuencia de la emisora presintonizada (presintonía) aparecen en pantalla.
5. Repita los cuatro pasos arriba para almacenar otras emisoras.
 - Se puede sustituir una presintonía simplemente almacenando otra en su lugar.



Sintonización de presintonías

Pulse **PRESET** ▼ o ▲ una o más veces hasta que aparezca en pantalla la presintonía deseada.

REPRODUCTOR DE CD

INDICACIÓN EN PANTALLA DE LAS FUNCIONES DEL CD

- CD OPEN** puerta de la bandeja del CD abierta
- disc** se ha introducido un CD
- **En el modo de parada** número total de pistas y el tiempo de reproducción total
 - **Durante la reproducción de un CD** el tiempo transcurrido de reproducción de la pista actual y el número de pista
 - **PAUSE** el tiempo de reproducción transcurrido se detiene y parpadea
- prog** y **PROGRAM**;
cuando programa el número de pista deseado
- no prog** programa cancelado/ PROG se ha presionado durante más de dos segundos
- no disc** no hay disco/error en la operación de un CD o con el CD (Vea solución de problemas)
- FULL** la memoria del programa está completa
- **Modos SHUFFLE /REPEAT** cuando se activa el modo correspondiente

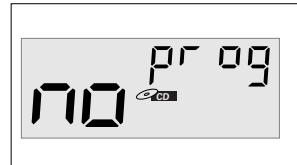
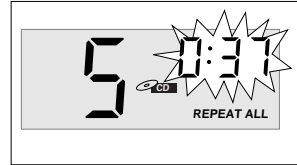

REPRODUCTOR DE CD

PARA REPRODUCIR UN CD

1. Pulse **POWER** para encender (on).
2. Pulse el botón de la fuente **CD**.
 - El indicador CD se enciende.
3. Para abrir la puerta de la bandeja de CD, pulse **OPEN** en la puerta.
4. Inserte un CD con el lado impreso hacia arriba y presione la puerta del CD suavemente para cerrarla.
5. Pulse **PLAY/PAUSE ►||** en el aparato para comenzar la reproducción.
6. Ajuste el sonido con **VOLUME** y **DBB**.
7. Para interrumpir la reproducción pulse **PLAY/PAUSE ►||**. Para reanudarla, pulse de nuevo **PLAY/PAUSE ►||**.
8. Para detener la reproducción de un CD, pulse **STOP ■**.
9. Pulse **POWER** para apagar el aparato (off).
 - El indicador CD desaparece.

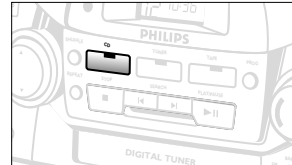
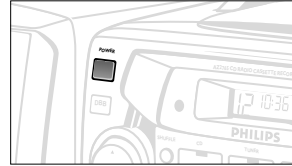

Aviso: La reproducción de un CD se detiene también:

- al abrir la puerta del CD;
- cuando se pulsa la fuente **TUNER** o **TAPE**;
- cuando el CD ha llegado al final.

Para seleccionar otra pista

Durante la reproducción, se puede seleccionar una determinada pista con las teclas **SEARCH**.

- Si ha seleccionado un número de pista en la posición de parada o de pausa, pulse **PLAY/PAUSE ►||** para iniciar la reproducción.
- Pulse una vez **SEARCH ►|**, para seleccionar la siguiente pista o pulse repetidamente hasta que la pantalla muestre el número de pista deseada.
- Pulse **SEARCH ◀|** una vez para volver al inicio de la pista actual.
- Pulse **SEARCH ◀|** repetidamente para seleccionar una pista anterior.

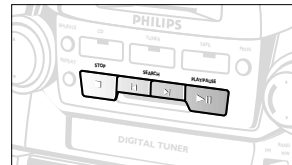

Español

Para encontrar un fragmento de una pista

1. Mantenga pulsado **SEARCH ◀|** o **▶|** en el aparato.
 - La reproducción del CD se realiza a alta velocidad y con un volumen reducido.
2. Cuando encuentre el fragmento que desea, suelte el botón **SEARCH**.

REPRODUCTOR DE CD

MODOS DE REPRODUCCIÓN DIFERENTES: SHUFFLE Y REPEAT

Los botones de **SHUFFLE** y **REPEAT** le permiten seleccionar varios modos de reproducción. Los modos se pueden seleccionar o cambiar durante la reproducción.

SHUFFLE - las pistas se reproducen de forma aleatoria

REPEAT - reproduce una y otra vez la pista actual

REPEAT ALL - repite el CD completo

1. En la posición de parada o durante la reproducción, seleccione el modo de reproducción presionando una o más veces

SHUFFLE o **REPEAT** hasta que muestre el modo de reproducción deseado.

– Se puede utilizar **SEARCH** ◀ o ▶ para saltar pistas cuando está en los modos de **SHUFFLE/ REPEAT**.

Las opciones de reproducción **SHUFFLE/ REPEAT** se pueden combinar y utilizar con un programa: ej. **SHUFFLE REPEAT ALL** - repite el CD completo en un orden aleatorio.

2. Para volver a la reproducción normal pulse **SHUFFLE/ REPEAT** hasta que los diferentes modos de **SHUFFLE/ REPEAT** desaparezcan de la pantalla.

– También puede pulsar **STOP** ■ para salir del modo de reproducción.

Programming track numbers

Se pueden memorizar hasta 20 pistas en el orden que se desee. Si lo prefiere, puede memorizar una pista varias veces.

1. En la posición de parada, pulse **SEARCH** ◀ o ▶ para buscar la pista deseada.

2. Cuando aparezca el número de pista elegido, pulse una vez **PROG** para memorizar la pista.

– The display shows 'PR 09' and **PROGRAM** and the selected track number.

3. Repita los pasos **1.** y **2.** para seleccionar y memorizar de esta manera todas las pistas que desee.

Revisión del programa

• En la posición de parada, mantenga pulsado **PROG** durante un segundo o más. La pantalla muestra todos los números de pista memorizados uno tras otro.

– Se puede revisar el programa durante la reproducción.

• Para reproducir el programa pulse **PLAY/PAUSE** ▶||.

Borrado de un programa

Se puede borrar el contenido de la memoria:

– al abrir la puerta del CD;

– cuando pulsa los botones de las fuentes de **TUNER** o **TAPE**;

– cuando pulsa **STOP** ■ dos veces durante la reproducción/ en la posición de parada.



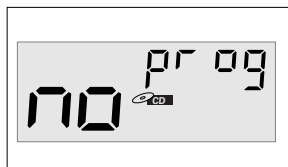
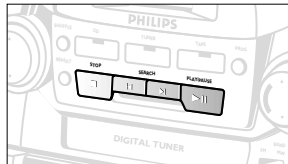
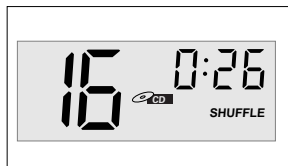
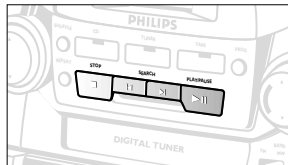



• La pantalla muestra brevemente 'no PR 09' cuando se cancela el programa.



REPRODUCTOR DE CASETES



GRABACIÓN

REPRODUCCIÓN DE UNA CASETE

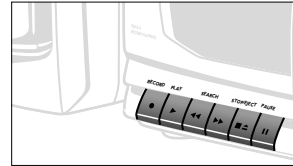
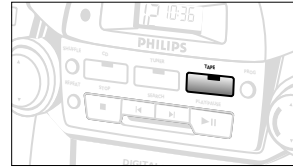
1. Pulse **POWER** para encender (on).
2. Pulse el botón de la fuente **TAPE**.
 - Se enciende el indicador TAPE.
3. Pulse **STOP•EJECT**  para abrir el sujetador de cintas e insertar una cinta.
4. Presione para cerrar el sujetador de cintas.
5. Pulse **PLAY**  para comenzar la reproducción.
6. Ajuste el sonido con **VOLUME** y **DBB**.
7. Para interrumpir la reproducción pulse **PAUSE II**. Para reanudarla, pulse de nuevo el mismo botón.
8. Se puede rebobinar rápidamente en ambas direcciones pulsando  ó . Para detener el rebobinado rápido pulse **STOP•EJECT** .
9. Para detener la cinta, pulse **STOP•EJECT** .
 - Los botones saltan automáticamente cuando la cinta llega al final, a menos que se haya activado **PAUSE II**.
10. Pulse **POWER** para apagar el aparato (off).
 - El indicador TAPE desaparece.



Reproducción continua

1. Repita los pasos **1 - 4** de más arriba pero en las dos platinas. Pulse **PLAY**  en la platina 2 y ésta comenzará a reproducir.
2. Pulse **PAUSE II** en la platina 1 y seguidamente **PLAY** . En el momento en que la platina 2 se pare (final de la cinta o si pulsa **STOP•EJECT** ) se suelta **PAUSE II** en la platina 1 y ésta comienza a reproducir.

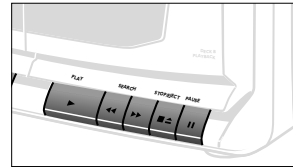

INFORMACIÓN GENERAL SOBRE LA GRABACIÓN

- Se permite la grabación siempre que no se violen los derechos de copyright u otros derechos a terceros.
- La grabación sólo es posible en la **platina 1**.
- Esta platina no posee las condiciones idóneas para la grabación en tipos de cintas de **CHROME (IEC II)** o **METAL (IEC IV)**. Para la grabación utilice cintas de tipo **NORMAL (IEC I)** con las pestañas intactas.
- La selección del mejor nivel de grabación es automática. La modificación de los controles de **VOLUME** y **DBB** no afectará el proceso de grabación.
- Durante los 7 segundos del principio y final de la cinta, cuando la cinta de guía pasa por las cabezas de grabación, no se grabará nada.
- Para evitar grabaciones accidentales, desprenda la pestaña izquierda de la cinta. En este lado ya no se puede grabar. Para volver a grabar en este lado otra vez, cubra el orificio con una tira de cinta adhesiva.

GRABACIÓN

Duplicación: Copiar de la platina 2 en 1

Para obtener los mejores resultados utilice el suministro de la red o pilas nuevas.

1. Seleccione la fuente **TAPE**.
2. Pulse ambos botones **STOP•EJECT** ■▲ e inserte una cinta grabada en la **platina 2** y una cinta apropiada en la **platina 1**.
3. Pulse **PAUSE II** ; en la **platina 1** y a continuación **RECORD** ●.
4. Para comenzar a copiar, pulse **PLAY** ► en la **platina 2**. En la **platina 1** salta **PAUSE II**.
 - Si pulsa **PAUSE II** en la **platina 1**, puede evitar la grabación de fragmentos no deseados, mientras la **platina 2** continúa la reproducción. Pulse **PAUSE II** en la **platina 1** para comenzar a copiar de nuevo.
 - Pulse **PAUSE II** en la **platina 2** si desea crear pausas.
5. Para detener la grabación, pulse ambos botones **STOP•EJECT** ■▲.

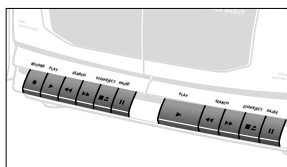
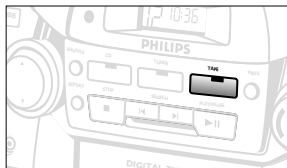

GRABACIÓN DE CD SINCRONIZADA (SYNCHRO)

1. Seleccione la fuente **CD**.
2. Inserte un CD o si prefiere, los números de pistas del programa.
3. Pulse **STOP•EJECT** ■▲ para abrir el sujetador de cintas. Introduzca una cinta virgen.
4. Presione el sujetador de cintas para cerrarlo.
5. Pulse **RECORD** ● para comenzar la grabación.
 - La reproducción del programa de CD comienza automáticamente desde el principio.
6. Para interrupciones breves pulse **PAUSE II**. para reanudar la grabación pulse de nuevo **PAUSE II**.
7. Para detener la grabación pulse **STOP•EJECT** ■▲.

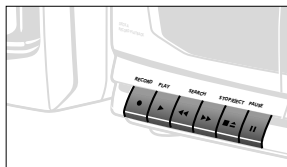
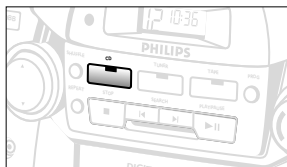

Para seleccionar y grabar un determinado fragmento

Durante la reproducción CD, mantenga pulsado **SEARCH** ◀ o ▶ en el aparato para buscar el fragmento deseado.

- Pulse **PLAY/PAUSE** ►|| para poner el reproductor de CD en la posición de pausa en el fragmento seleccionado.
- La grabación comenzará exactamente en este punto de la pista cuando pulse **RECORD** ●.

Grabación de la radio

1. Seleccione la fuente **TUNER** y **BAND**.
2. Sintonice con la emisora que desee (Vea '**SINTONIZACIÓN DE EMISORAS**').
3. Pulse **STOP•EJECT** ■▲ en la platina 1 para abrir el compartimento de la casete y introduzca una cinta virgen.
4. Inserte una cinta virgen y cierre el compartimento
5. Pulse **RECORD** ● para iniciar la grabación
6. Para interrupciones breves, pulse **PAUSE II**. Para reanudar la grabación pulse de nuevo **PAUSE II**.
7. Para detener la grabación pulse **STOP•EJECT** ■▲.

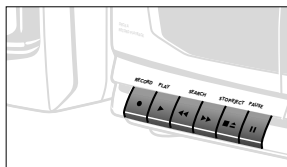
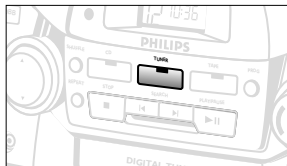

MANTENIMIENTO

MANTENIMIENTO DEL SISTEMA Y PRECAUCIONES

- Coloque el aparato sobre una superficie firme y lisa para que no se tambalee.
- No exponga el aparato, las pilas, los discos compactos o las casetes a la humedad, lluvia, arena o al calor excesivo emitido por las calefactores o la luz del sol directa.
- No cubra el aparato. Para evitar el sobrecalentamiento se necesita dejar una distancia mínima de 15 cms. entre las rejillas de ventilación y las superficies de los alrededores y obtener así una ventilación adecuada.
- Los mecanismos del aparato contienen soportes de autolubricación y no se deberá engrasarlos o lubricarlos.
- Para limpiar el aparato, utilice una gamuza suave ligeramente humedecida. No utilice productos de limpieza que contengan alcohol, amoníaco, bencina o abrasivos, ya que podrían dañar la carcasa.

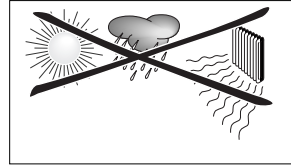

Mantenimiento de la platina

Para garantizar la calidad de reproducción y grabación de la platina, limpie las partes (A), (B) y (C) como se indica en el dibujo de más abajo, después de 50 horas de funcionamiento aproximadamente o cada mes. Para limpiar las platinas, utilice un bastoncillo de algodón ligeramente humedecido en alcohol o una solución especial para la limpieza de las cabezas.

1. Para abrir el sujeta-casetes, pulse **STOP•EJECT** ■▲.
2. Pulse **PLAY** ► y limpie los rodillos de presión (C).
3. Pulse **PAUSE** II y limpie las cabezas magnéticas (A) y el cabrestante (B).
4. Después de la limpieza pulse **STOP•EJECT** ■▲.

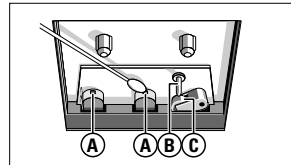

Español

Reproductor de CD y manipulación de los discos compactos

- ¡La lente del reproductor de discos no deberá tocarse nunca!
- Los cambios repentinos de la temperatura ambiental pueden causar condensación y la lente puede empañarse. No es posible la reproducción de un CD en tales circunstancias. No intente limpiar la lente, simplemente coloque el aparato en un lugar cálido hasta que el vapor desaparezca.
- Utilice sólo discos de audio digitales.
- Mantenga siempre la tapa cerrada para evitar la acumulación de polvo en el compartimiento. Para limpiar el compartimiento, utilice un trapo suave y seco.
- Para extraer el disco de la caja, presione el eje central y levántelo. Sujete siempre el disco por los bordes y después de utilizarlo vuelva a ponerlo en la caja para evitar que se raye o se llene de polvo.
- Para limpiar el disco, utilice un paño suave sin pelusas y páselo desde el centro hacia los bordes en línea recta. No utilice productos de limpieza que puedan dañar el disco.
- *Nunca* escriba o ponga pegatinas en él.

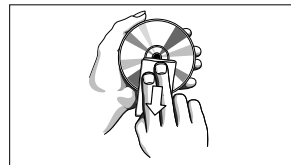
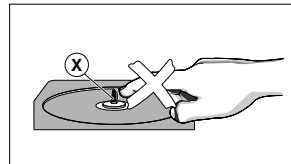

RESOLUCIÓN DE PROBLEMAS

Si ocurre una avería, siga primero los consejos que se dan más abajo antes de llevar a reparar el aparato. Si no es capaz de solucionar el problema siguiendo estos consejos, consulte con su proveedor o centro de servicio.

ADVERTENCIA: *No desmonte el aparato o correrá el riesgo de recibir una descarga eléctrica. No trate de reparar el aparato Vd. mismo ya que tal acción invalidaría la garantía.*

PROBLEMA

– POSIBLE CAUSA

- REMEDIO

No hay sonido/suministro de energía

– No está ajustado el *VOLUMEN*

- Ajustelo
- *Los auriculares están conectados*
- Desconéctelos
- *El cable de suministro de energía no está bien conectado*
- Conéctelo bien
- *Pilas desgastadas/ mal colocadas*
- Introduzca pilas nuevas/insértelas bien

La pantalla no funciona correctamente/ no reacciona a ninguno de los controles

– *Descarga electrostática*

- Apague el aparato, desconecte el enchufe y vuelva a conectarlo pasados unos segundos

No funciona el reproductor de CD

– *El CD está muy rayado/ sucio*

- Reemplace/ limpie el CD (Vea **MANTENIMIENTO**)
- *La lente Láser está empañada*
- Espere a que se aclimatices

El CD salta pistas

– *El CD está dañado o sucio*

- Reemplace o limpie el CD
- *SHUFFLE o el programa está activado*
- Abandone SHUFFLE/modo de programa

La calidad de sonido de la casete es mala

– *Polvo y suciedad en las cabezas, etc.*

- Limpie los componentes de la platina, etc., vea mantenimiento
- *Está utilizando tipos de casetes incompatibles (METAL o CHROME)*
- Utilice sólo NORMAL (IEC I) para la grabación

La grabación no funciona

– *La pestaña/s de la casete están rotas*

- Coloque un trozo de cinta adhesiva sobre el orificio/s

Sólo en el modelo AZ 2765

El mando a distancia no funciona correctamente

– *Pilas desgastadas/ mal colocadas*

- Introduzca pilas nuevas/insértelas bien
- *Muy distante del aparato*
- Reduzca la distancia

Información ambiental

Se ha omitido todo el material de embalaje innecesario. Los materiales de embalaje se pueden separar fácilmente entre tres tipos: cartón, poliestireno y polietileno.

Su aparato está formado por materiales que pueden reciclarse si pueden ser desmantelados por una compañía especializada. Observe las normas locales relacionadas con la eliminación de materiales de embalaje, pilas gastadas y equipo desechado.

AZ 2765/ AZ 2760 - Portable CD Mini System

PHILIPS CONSUMER ELECTRONICS COMPANY

A Division of Philips Electronics North America Corporation
Knoxville, Tennessee 37914-1810, U.S.A.

English

Français

Español

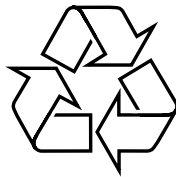

Meet Philips at the internet <http://www.philipsusa.com>

**CLASS 1
LASER PRODUCT**

Printed in Hong Kong

TCtext/RM/9941

Free Manuals Download Website

<http://myh66.com>

<http://usermanuals.us>

<http://www.somanuals.com>

<http://www.4manuals.cc>

<http://www.manual-lib.com>

<http://www.404manual.com>

<http://www.luxmanual.com>

<http://aubethermostatmanual.com>

Golf course search by state

<http://golfingnear.com>

Email search by domain

<http://emailbydomain.com>

Auto manuals search

<http://auto.somanuals.com>

TV manuals search

<http://tv.somanuals.com>