

Philips Portable DVD Player PET1035

wk7291

Quick start guide

Register your product and get support at www.philips.com/welcome

1 Charge

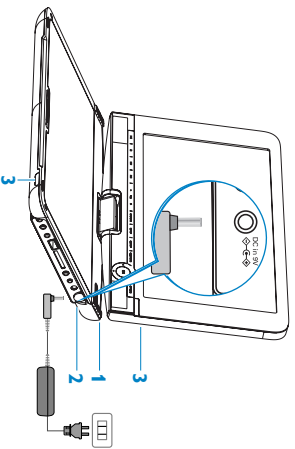

- 1 Switch **OFF** the set.
- 2 Connect the supplied adaptor to the set and the AC outlet.
- 3 The **RED** light comes on.
- 4 The battery pack will be fully charged in approximately 5 hours. When the **RED** light goes off, it means that the battery pack is fully charged.

TIP Your battery will continue to charge while the player is in use. However, the **RED** light will not appear and it will take approximately 12 hours to fully charge the battery pack.

2 Enjoy DVD

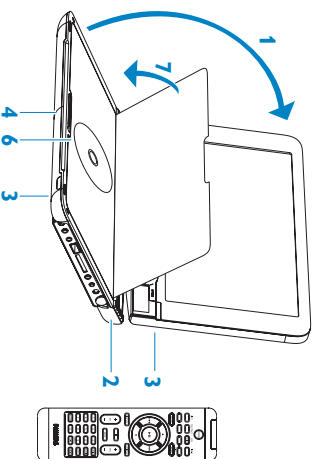

- 1 Open the lid.
- 2 Press and hold **POWER**.
- 3 The **GREEN** light turns on.
- 4 Open the DVD door by sliding the **OPEN**.
- 5 Remove protective card (if any).
- 6 Load the DVD disc.
- 7 Close the DVD door and the set will automatically start to play.
- 8 Use the control keys on the set or the remote control.

3 Setup DTTV

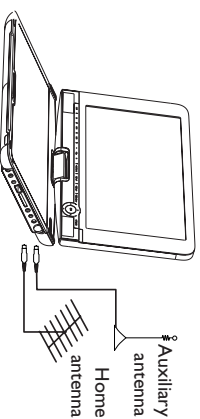

- 1 Before you start searching TV channels, connect your player to the antenna as shown.
- 2 Press **SETUP > TV & Radio > Country**.
- 3 Press **SETUP > Channel Setup > Auto Search**.
- 4 Enjoy the TV program by using the control key on the remote.

TIPS For best reception, please connect the PET1035 to the home antenna. Auxiliary antenna is used when there is excellent signal coverage.

No/Weak signal displayed on the screen

- 1 DVB-T signal is too weak, or product is out of the DVB-T signal covering area.
- 2 Make sure you are in an area with sufficient coverage.
- 3 Receiving DVB-T in a moving car may cause signal problems.

NOTE When travelling to another country, it is possible to lose current TV programs. Carry out an Auto search by following these steps as above.

4 Swiveling LCD screen

You can swivel the LCD screen of this player clockwise a maximum of 180° for use.

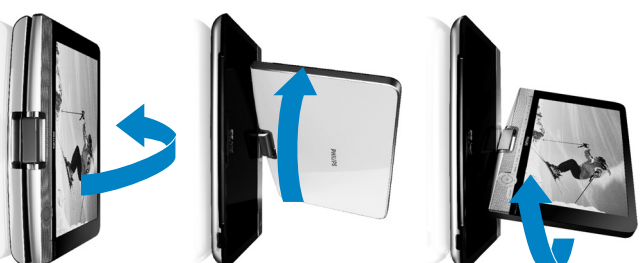

▲ OPEN HERE

PHILIPS

Fransais

1 Chargement

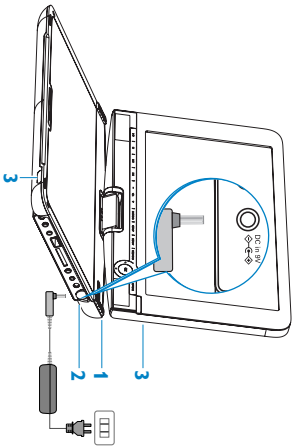

- 1 Connectez l'adaptateur fourni au lecteur et à la prise secteur.
- 2 Le témoin lumineux ROUGE s'allume.
- 3 Laissez charger jusqu'à ce que le témoin lumineux ROUGE s'éteigne (environ 4 heures)

CONSEIL La batterie continue de se charger pendant que vous utilisez votre lecteur, sans que le témoin lumineux ROUGE s'allume et avec un temps de charge d'environ 12 heures pour un chargement complet.

2 Le charme de votre musique

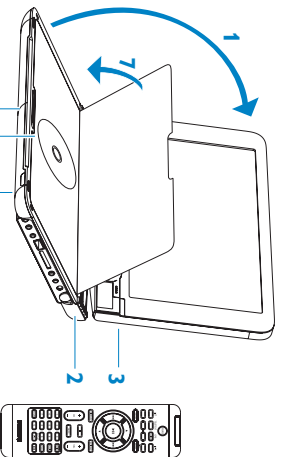

- 1 Ouvrez le couvercle.
- 2 Appuyez sur POWER et maintenez enfoncée.
- 3 Le témoin lumineux VERT s'allume.
- 4 Ouvrez la porte du compartiment de disque et insérez un disque.
- 5 Retirez la carte de protection (le cas échéant).
- 6 Insérez un disque DVD.
- 7 Fermez la porte de DVD. Votre lecteur commence automatiquement la lecture.
- 8 Utilisez les touches de contrôle de l'appareil ou de la télécommande.

3 TNT

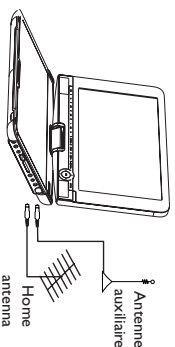

Branchement de l'antenne

- 1 Avant de démarrer la recherche des chaînes de télévision, branchez le lecteur de DVD à votre antenne comme illustré ci-dessous.
- 2 Appuyez sur **SETUP > TV & Radio > Pays**
- 3 Appuyez sur **SETUP > Configurer les chaînes > Recherche automatique**

CONSEIL Pour une meilleure réception, connectez le PET1035 sur l'antenne de la maison. L'antenne auxiliaire n'est utilisable que lorsque la couverture du signal est excellente.

- 1 "Pas de signal" ou "signal faible" affiché à l'écran
- 1 Le signal TNT est trop faible ou votre zone d'utilisation est hors de portée de l'émetteur TNT.
- 2 Vérifiez que votre zone d'utilisation est couverte par la transmission.
- 3 La réception TV pendant la conduite en voiture est limitée.

Lorsque vous voyagez à l'étranger, il est possible que vous perdiez les chaînes TV en cours. Effectuez alors une recherche automatique comme suit.

4 Mécanisme de rotation de l'écran LCD

L'écran LCD de cet appareil peut pivoter d'un maximum de 180 degrés dans le sens des aiguilles d'une montre.

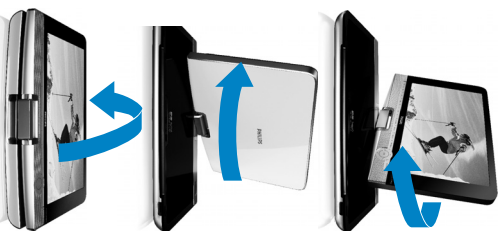

Español

1 Carga

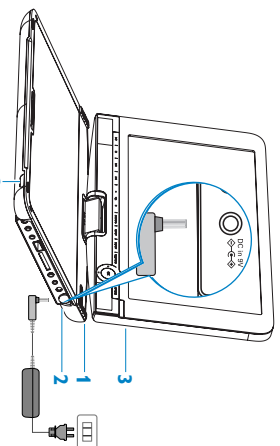

- 1 Conecte el adaptador suministrado al dispositivo y a la toma de corriente CA.
- 2 La luz ROJA se encenderá.
- 3 La batería tardará en cargarse al completo aproximadamente 4 horas. Cuando la luz ROJA se apague, la batería habrá terminado de cargarse.

CONSEJO La batería seguirá cargándose mientras el reproductor está en uso. Sin embargo, la luz ROJA no estará encendida y la carga total de la batería llevará unas 12 horas.

2 Disfrute

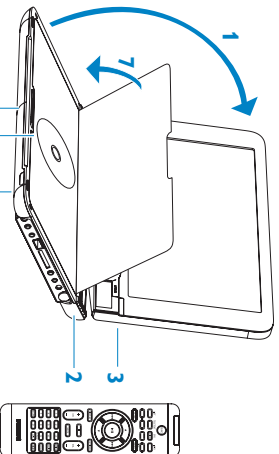

- 1 Abra la tapa.
- 2 Pulsar y mantener pulsado POWER.
- 3 Se encenderá la luz VERDE.
- 4 Abra la compuerta de disco e insértelo.
- 5 Quite la tarjeta protectora (en caso de haberla).
- 6 Cargue el disco DVD.
- 7 Cierre la compuerta del DVD y el dispositivo iniciará la reproducción automáticamente.
- 8 Utilice las teclas de control del dispositivo o del mando a distancia.

3 DTT

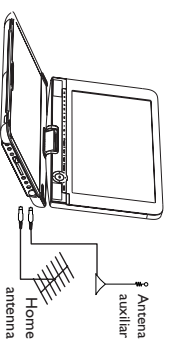

Conexión de la antena

- 1 Antes de iniciar la búsqueda del canal de televisión, conecte el reproductor de DVD a la antena tal y como se indica.
- 2 Pulse **SETUP > TV & Radio > País**
- 3 Pulse **SETUP > Configuración de canales > Búsqueda automática**

SUGERENCIA Para una mejor recepción, conecte el PET1035 a la antena de su casa. La antena auxiliar se utiliza cuando la señal de cobertura es excelente.

- Cuando aparece en pantalla "Sin señal" o "señal débil"
- 1 La señal DTT es demasiado débil, o fuera del área de cobertura de la señal DTT.
 - 2 Asegúrese de que se encuentra en un área con suficiente cobertura.
 - 3 La señal DTT podría sufrir alteraciones si el coche está en movimiento.

Es posible que al viajar a otro país pierda los programas de TV actuales. Realice una búsqueda automática siguiendo estos pasos.

4 Mecanismo de giro del panel LCD

El panel LCD de este dispositivo puede girar un máximo de 180 grados a la derecha.

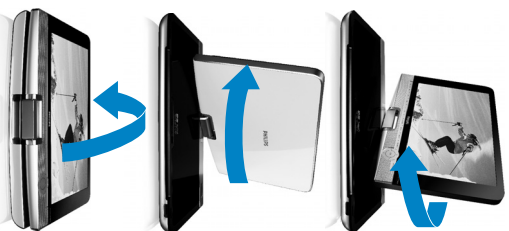

Free Manuals Download Website

<http://myh66.com>

<http://usermanuals.us>

<http://www.somanuals.com>

<http://www.4manuals.cc>

<http://www.manual-lib.com>

<http://www.404manual.com>

<http://www.luxmanual.com>

<http://aubethermostatmanual.com>

Golf course search by state

<http://golfingnear.com>

Email search by domain

<http://emailbydomain.com>

Auto manuals search

<http://auto.somanuals.com>

TV manuals search

<http://tv.somanuals.com>