

21PT5401

tv



PHILIPS

MODEL : _____

PROD. NO : _____

- | | | | |
|-----------|---|-----------|--|
| GB | Please note the reference numbers for your TV set located on the packaging or on the back of the set. | ES | Anote las referencias de su televisor que se encuentran en el embalaje o en la parte trasera del aparato. |
| FR | Veuillez noter les références de votre téléviseur situées sur l'emballage ou au dos de l'appareil. | PT | Anote as referências do seu televisor localizadas na embalagem ou na parte de trás do aparelho. |
| NL | Let op de referenties van uw televisietoestel die op de verpakking of op de achterkant van het toestel staan. | GR | Σημειώστε τις οδηγίες χρήσης της τηλεόρασής σας που βρίσκονται στη συσκευασία ή στο πίσω μέρος της συσκευής |
| DE | Notieren Sie die Referenznummern Ihres Fernsehgeräts, die sich auf der Verpackung bzw. auf der Rückseite des Geräts befinden. | TR | Ambalajın üzerinde ya da aletin arkasında bulunan referansları başka bir yere not edin. |
| IT | Notare i riferimenti del vostro televisore situati sull'imballaggio o sul retro dell'apparecchio. | HU | Kérjük vegye figyelembe az Ön televíziójának a hátoldalán és a csomagoláson feltüntetett katalógusszámokat. |
| DK | Bemærk de oplysninger om dit TV, der findes på kassen eller bagsiden af TV-apparatet. | RU | Запишите номер модели вашего телевизора, который указан на упаковочной коробке или на задней стороне аппарата. |
| NO | Noter deg referansen for TV-apparatet, som du finner på emballasjen eller på baksiden av apparatet. | PL | Prosimy o zanotowanie oznaczeń telewizora umieszczonych na opakowaniu lub tylnej części urządzenia. |
| SU | Notera de uppgifter om er TV som återfinns på kartongen eller baksidan av TV-apparaten. | CZ | Poznamenejte si typové údaje Vašeho televizoru umístěné na obalu nebo na zadní straně přístroje. |
| SF | Lue myös television myyntipakkauksessa tai television takana olevat merkinnät. | SK | Poznačte si typové údaje Vašho televizora nachádzajúce sa na obale alebo na zadnej strane prístroja. |

Introduction

Thank you for purchasing this television set.

This handbook has been designed to help you install and operate your TV set.

We would strongly recommend that you read it thoroughly.

We hope our technology meets entirely with your satisfaction.

Note: Specification and information subject to change without notice.

Table of Contents

Installation

| | |
|--|---|
| Installing your television set | 2 |
| The keys on the TV set | 2 |
| Safety Information | 3 |
| The remote control keys | 4 |
| Quick installation | 5 |
| Programme sort | 5 |
| Other settings in the Install menu | 5 |
| Manual store | 6 |

Operation

| | |
|-------------------------|---|
| Picture settings | 7 |
| Sound adjustments | 7 |
| Timer function | 8 |
| TV lock | 8 |
| Teletext | 9 |

Peripherals

| | |
|---------------------------------------|----|
| Connecting peripheral equipment | 10 |
| Video recorder | 10 |
| Other equipment | 10 |
| Side connections | 10 |
| To select connected equipment | 10 |

Practical information

| | |
|---|----|
| Glossary | 11 |
| Safety Information: Electric, Magnetic and Electromagnetic Fields | 11 |
| Tips | 12 |

English

Français

Magyar

Русский



Recycling

This packaging of this set can be recovered or recycled. Apply to the local authorities in order to minimise environmental waste.



Disposal of your old product.

Your product is designed and manufactured with high quality materials and components, which can be recycled and reused.

When this crossed-out wheeled bin symbol is attached to a product it means the product is covered by the European Directive 2002/96/EC. Please inform yourself about the local separate collection system for electrical and electronic products.

Please act according to your local rules and do not dispose of your old products with your normal household waste. The correct disposal of your old product will help prevent potential negative consequences for the environment and human health.

Installing your television set

1 Positioning the television set

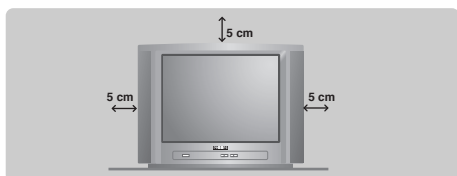

Place your TV on a solid, stable surface, leaving a space of at least 5 cm around the appliance. To avoid accidents, do not put anything on the set such as a cloth or cover, a container full of liquid (vase) or a heat source (lamp). The set must not be exposed to water.

2 Connections

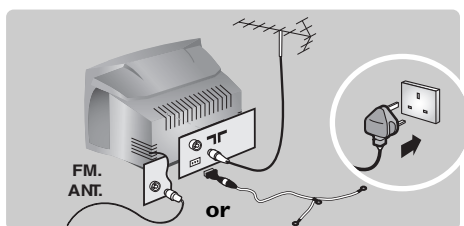

- Insert the aerial plug into the  socket at the rear of the set.
- For the versions equipped with a radio: insert the radio aerial socket into the FM ANT socket using the adapter supplied. *If you are using an indoor aerial, reception may be difficult in certain conditions. You can improve reception by rotating the aerial. If the reception remains poor, you will need to use an external aerial.*
- Insert the mains plug into a wall socket (220-240V / 50 Hz).

3 Remote control

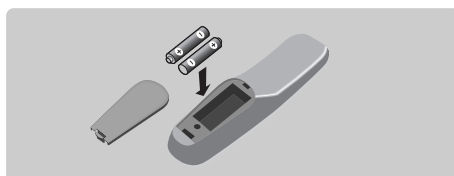

Insert the two R6-type batteries (supplied) making sure that they are the right way round. Check that the mode selector is set to TV. *The batteries supplied with this appliance do not contain mercury or nickel cadmium. If you have access to a recycling facility, please do not discard your used batteries (if in doubt, consult your dealer). When the batteries are replaced, use the same type.*

4 Switching on

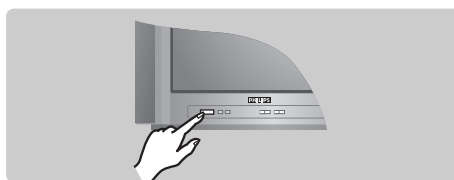





To switch on the set, press the on/off key. A red indicator comes on and the screen lights up. Go straight to the chapter Quick installation on page 5.

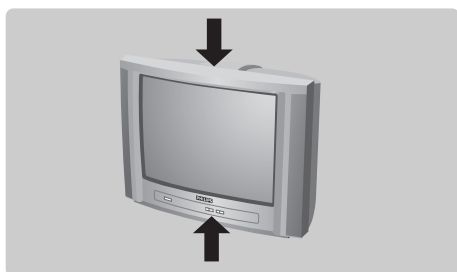

If the television remains in standby mode, press **P**  on the remote control. *The indicator will flash when you use the remote control.*

The keys on the TV set

The television set has 5 keys which are located on the front or the top of the set depending on the model. The on/off key switches the TV set on/off.



The VOLUME - + (-  +) keys are used to adjust sound levels. The PROGRAM - + (- **P** + or - +) keys are used to select the required programmes. To access the menus, simultaneously hold down the  - and  + keys. The PROGRAM - + keys may then be used to select an adjustment and the -  + keys to make that adjustment.

To exit from the menus, hold down the 2  - and  + keys.

*Note: when the **Child Lock** function is activated, these keys are unavailable (refer to **Features** menu on page 8).*

Safety Information

- Plug the TV into a 220V – 240V AC, 50 Hz supply.
- Disconnect mains plug when :
 - the red light below the TV screen is flashing continuously.
 - a bright white line is displayed across the screen.
 - there is a lightning storm.
 - the set is left unattended for a prolonged period of time.
- Cleaning the TV screen. Never use abrasive cleaning agents. Use a slight damp chamois leather or soft cloth.
- No naked flame sources, such as lighted candles, should be placed on top of the TV or in the vicinity.
- Do not place your TV set under direct sunlight or heat.
- Do not cover or block the TV as it could lead to overheating.
- Leave at least 5 cm around each side of TV set to allow for proper ventilation.
- Avoid placing your set (e.g. near the window) where it is likely to be exposed to rain or water.
- Battery Usage CAUTION – To prevent battery leakage that may result in bodily injury, property damage, or damage to the unit:
 - Install all batteries correctly, with + and – aligned as marked on the unit.
 - Do not mix batteries (old and new or carbon and alkaline, etc.).
 - Remove batteries when the unit is not used for a long time.
- The apparatus must not be exposed to dripping or splashing and no objects filled with liquids, such as vases, shall be placed on the apparatus.

Useful Tips

- Do not leave your set on standby mode for a prolonged period of time. Switch off set to allow it to be demagnetised. A demagnetised set supports good picture quality.
- Do not shift or move the set around when it is switched on. Unevenness in colour in some parts of the screen may occur.
- Never attempt to repair a defective TV yourself. Always consult a skilled service personnel.

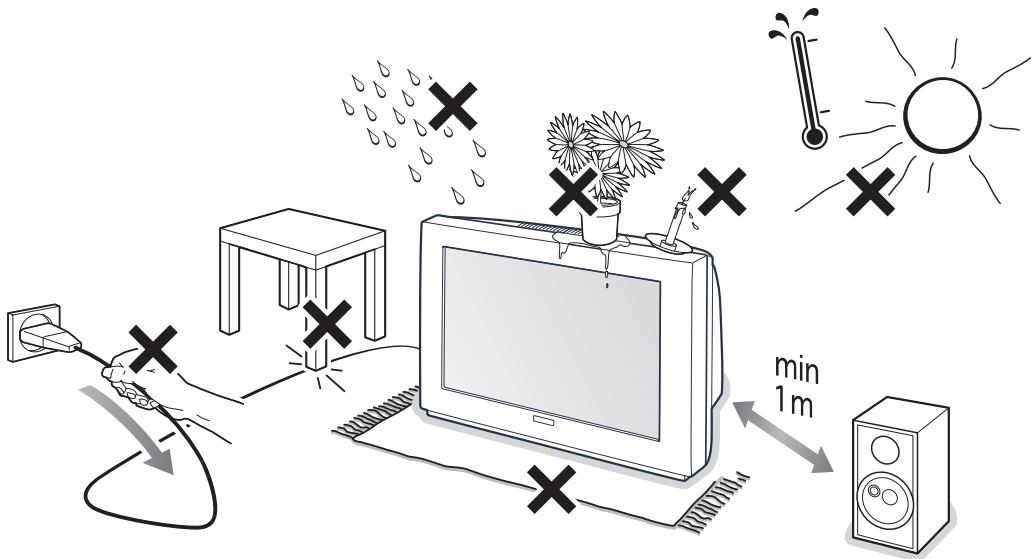

Remote control keys

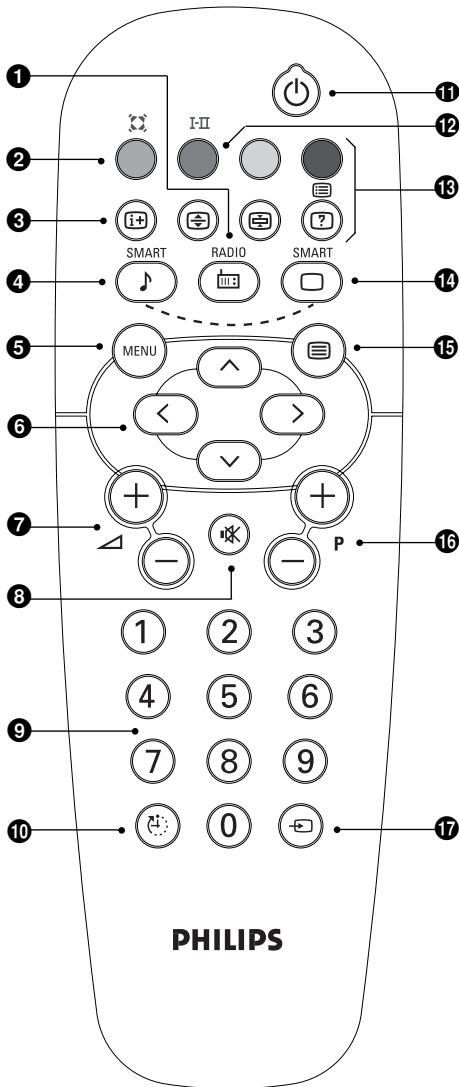

- 1 Radio / TV mode**
To switch the TV set to radio or TV mode (for versions equipped with radio).
- 2 Surround Sound** *(only available on certain versions).*
To activate / deactivate the surround sound effect. In stereo, this gives the impression that the speakers are further apart. For models equipped with Virtual Dolby Surround*, you can experience Dolby Surround Pro Logic sound effects. In mono, a stereo spatial effect is simulated.
- 3 Screen information / permanent no.**
To display / clear the program number, name (if it exists), time, audio mode and time remaining for the sleep feature. Press the key for 5 seconds to activate permanent display of the number.
- 4 Pre-set sound**
Used to access a series of stored settings: **Voice**, **Music**, **Theatre** and return to **Personal**.
- 5 Menu**
To call up or exit the menus.
- 6 Cursor / Format**
These 4 keys are used to navigate through the menus. The \uparrow \downarrow keys are used to enlarge or compress the picture vertically.
- 7 Volume**
To adjust the sound level.
- 8 Mute**
To mute or restore the sound.
- 9 Number keys**
Direct access to the programmes. For a 2 digit program, enter the 2nd digit before the dash disappears.
- 10 Sleep**
To select an automatic standby after a preset time (from 0 to 180 minutes).
- 11 Standby**
Lets you place the TV set on standby. To turn on the TV, press **P** \ominus \oplus , \odot , \odot to \odot (or \odot).
- 12 Sound mode** *(only available on stereo versions)*
Used to force programmes in **Stereo** to **Mono** or, for bilingual programs, to choose between **Dual I** or **Dual II**. For TV sets equipped for Nicam reception, depending on the programmes, you can force the **Stereo Nicam** sound to **Mono** or select between **Nicam Dual I**, **Nicam Dual II** and **Mono**.
The Mono indication is red when in forced position.
- 13 Teletext keys (p. 9)**
- 14 Pre-set image**
Used to access a series of stored settings: **Rich**, **Natural**, **Soft**, **Multimedia** and return to **Personal**.
- 15 Teletext (p. 9)**
- 16 Program selection**
To access the next or previous programme. The number, (name) and sound mode are displayed for a few moments.
For some programs, the title of the program will be displayed at the bottom of the screen.
- 17 Selection of EXT socket**
Press several times to select EXT and AV.

Quick installation

When you turn on the TV set for the first time, a menu is displayed on screen. This menu prompts you to select the country and language for the menus :

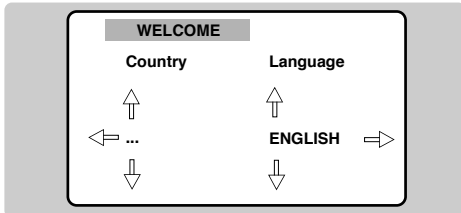

If the menu is not displayed, press and hold down the \blacktriangleleft - and $\blacktriangleleft+$ keys on the TV set for 5 seconds to display the menu.

- 1 Use the \blacktriangleup \blacktriangledown keys on the remote control to select your country and validate with \blacktriangleright .
If your country does not appear in the list, select choice "..."
- 2 Next select your language using the \blacktriangleup \blacktriangledown keys and validate with \blacktriangleright .
- 3 The search starts automatically. Finally the **INSTALLATION** menu appears automatically.
If the programmes found have not been correctly numbered, use the **Sort** menu to renumber them.
If no picture is found see Tips (p. 12).
- 4 If you want to exit the menus, press MENU several times.

Programme sort

This menu allow you to change the numbering of programmes.

- 1 Press the MENU key. The **MAIN MENU** is displayed on the screen.

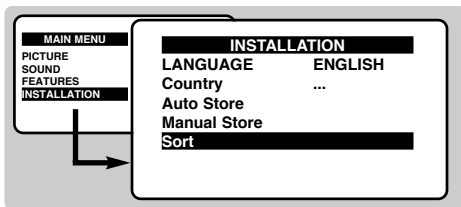

- 2 Select the **INSTALLATION** menu with the cursor then the **Sort** menu.
- 3 Select the programme you want to move with the \blacktriangleup \blacktriangledown keys and press \blacktriangleright .
- 4 Then use the \blacktriangleup \blacktriangledown keys to choose the new number and confirm with \blacktriangleleft .
- 5 Repeat steps 3 and 4 as many times as required to move the programmes.
- 6 To exit the menus, press MENU several times.

Other settings in the Install menu

- 1 Press the MENU key and select the **Install** menu:
- 2 **Language** : to change the display language for the menus.
- 3 **Country** : to select your country (**GB** for Great Britain).
This setting is used for the search, automatic programme sort and teletext display. If your country does not appear in the list, select "..."
- 4 **Auto Store** : to start automatic search for all programmes available in your region.

Finally the **INSTALLATION** menu appears automatically.

If the programmes found have not been correctly numbered, use the **Sort** menu to renumber them.

If no picture is found see Tips (p. 12).

- 5 If you want to exit the menus, press MENU several times.

Manual store

This menu is used to store the programmes one at a time or to add a programme to the existing list.

- 1 Press the **(MENU)** key to display the **MAIN MENU**. Select **INSTALLATION** with the cursor then the manual store menu then press **(OK)**.

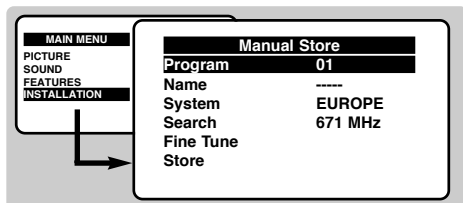

- 2 **System** : select **Europe** (automatic detection*) or according to the versions **Western Europe** (BG standard), **Eastern Europe** (DK standard), **United Kingdom** (I standard) or **France** (LL' standard).

* Except for France (LL' standard), you must select the choice **France**.

- 3 **Search** : press **(>)**. The search starts. Once a programme is found, the scanning stops. Go to the next step. If you know the frequency of the required programme, enter its number directly with the **(0)** to **(9)** keys.
If no picture is found, consult the possible solutions (p. 12).
- 4 **Fine tuning** : if the reception is not satisfactory, adjust using the **(< >)** keys.
- 5 **Programme** : enter the desired number with the keys **(< >)** or **(0)** to **(9)**.
- 6 **Name** : use the **(< >)** keys to move around the name display area (5 characters) and the **(^ v)** keys to select the characters. When the name has been entered press the **(<)** key to exit.
- 7 **Store** : press **(>)**. The programme is stored.
- 8 Repeat steps **2** to **7** for each programme to be stored.
- 9 To exit the menus press **(MENU)** several times.

Picture settings

- 1 Press **MENU**, select **PICTURE** and press **>**.
The **PICTURE** menu appears :

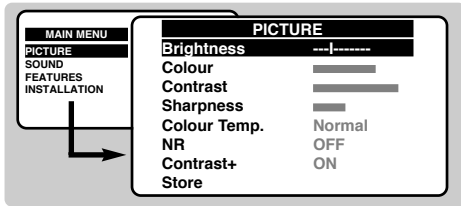

- 2 Use the **^** **v** keys to select a setting and the **<** **>** keys to adjust.
- 3 Once the adjustments have been made select **Store** and press **>** to store them.
- 4 Press **MENU** several times to exit the menus.

Description of the adjustments :

- **Brightness** : this changes the picture brilliance.
- **Colour** : this changes the intensity of the colour.
- **Contrast** : this changes the difference between the light and dark tones.
- **Sharpness** : this changes the picture definition.
- **Colour Temp.** : this changes the colour rendering: **Cold** (bluer), **Normal** (balanced) or **Warm** (redder).
- **NR** (Noise Reduction) : reduces picture noise (snow), in the case of difficult reception.
- **Contrast+** : automatically adjusts contrast of the picture by making the darkest part of the picture permanently black.
- **Store** : to store the picture adjustments.

Sound adjustments *(only available in stereo versions)*

- 1 Press **MENU**, select **SOUND** (**v**) and press **>**.
The **SOUND** sound menu is displayed :

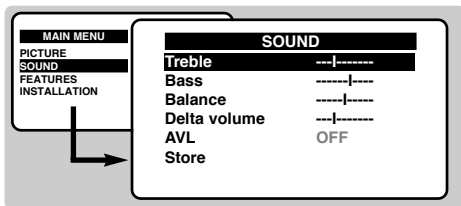

- 2 Use the **^** **v** keys to select a setting and the **<** **>** keys to adjust.
- 3 Once the adjustments have been made select **Store** and press **>** to store them.
- 4 To quit the menus press **MENU** several times.

Description of the settings :

- **Treble** : this alters the high frequency sounds.
- **Bass** : this alters the low frequency sounds.
- **Balance** : to balance the sound on the left and right speakers.
- **Delta Volume*** : this is used to compensate for any volume discrepancies between the different programmes or EXT sockets.
- **AVL** (Automatic Volume Leveler) : automatic volume control which limits increases in sound, especially on programme change or advertising slots.
- **Store** : this is used to store sound settings.

* only available in versions with delta volume feature.

Timer function

This menu lets you use the TV set as an alarm clock.

- 1 Press the **MENU** key.
- 2 With the cursor select the **FEATURES** menu then **Timer** :

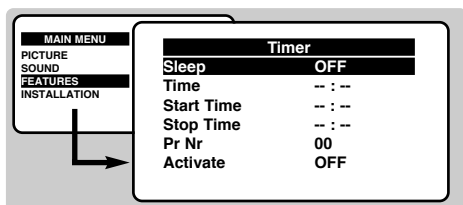

- 3 **Sleep** : to select an automatic standby period.

- 4 **Time** : enter the current time.
- 5 **Start Time** : enter the start time.
- 6 **Stop Time** : enter the stop time.
- 7 **Program No.** : enter the number of the desired programme for the wake-up alarm.
- 8 **Activate** : you can set :
 - **Once** for a single alarm,
 - **Daily** for each day,
 - **Off** to cancel.
- 9 Press **⏻** to put the TV set in standby. It will automatically come on at the time programmed. If you leave the TV set on, it will just change programmes at the time entered (and go into standby mode at the **Stop Time**).

TV lock

This menu lets you block use of the TV set.

- 1 Press **MENU**.
- 2 With the cursor select the **FEATURES** then **Child Lock** :

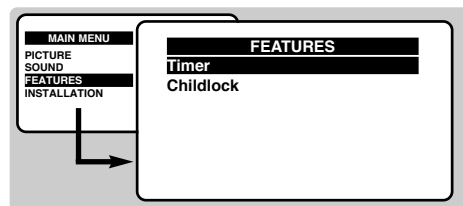

- 3 You must enter your secret access code. The first time, key the code 0711. The menu is displayed.

- 4 Switch **Child Lock** to **ON**. The TV set cannot be used. You must enter your secret access code.
- 5 To cancel switch **Child Lock** to **OFF**.
- 6 To change the code select **New Code** and enter a new 4 figure code. Confirm by entering a second time.
If you have forgotten your secret code, enter the universal code 0711.
- 7 Press **MENU** several times to exit the menus.

Teletext

Teletext is an information system broadcast by certain channels which can be consulted like a newspaper. It also offers access to subtitles for viewers with hearing problems or who are not familiar with the transmission language (cable networks, satellite channels, etc.).

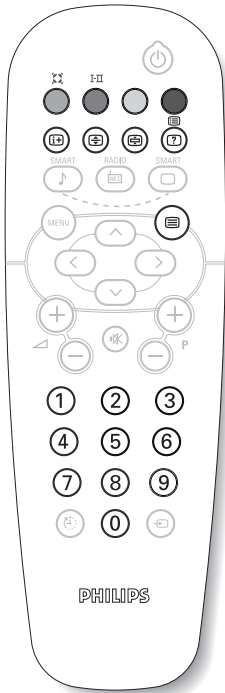

Press :

You will obtain:



Teletext call

This is used to call teletext, change to transparent mode and then exit. The summary appears with a list of items that can be accessed. Each item has a corresponding 3 digit page number.

If the channel selected does not broadcast teletext, the indication 100 will be displayed and the screen will remain blank (in this case, exit teletext and select another channel).



Selecting a page

Enter the number of the page required using the 0 to 9 or - P + keys. Example: page 120, enter 1 2 0. The number is displayed top left, the counter turns and then the page is displayed. Repeat this operation to view another page.

If the counter continues to search, this means that the page is not transmitted. Select another number.



Direct access to the items

Coloured areas are displayed at the bottom of the screen. The 4 coloured keys are used to access the items or corresponding pages.

The coloured areas flash when the item or the page is not yet available.



Contents

This returns you to the contents page (usually page 100).



Enlarge a page

This allows you to display the top or bottom part of the page and then return to normal size.



Stop sub-page acquisition

Certain pages contain sub-pages which are automatically displayed successively. This key is used to stop or resume sub-page acquisition. The indication  appears top left.



Hidden information

To display or hide the concealed information (games solutions).

Connecting peripheral equipment

Video recorder

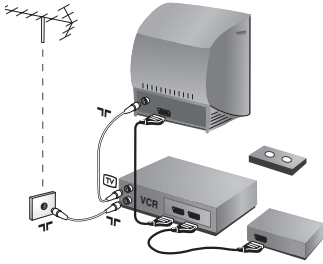

Carry out the connections shown opposite, using a good quality euroconnector cable.

If your video recorder does not have a euroconnector socket, the only connection possible is via the aerial cable. You will therefore need to tune in your video recorder's test signal and assign it programme number 0 (refer to manual store, p. 6).

To reproduce the video recorder picture, press 0.

Video recorder with decoder

Connect the decoder to the second euroconnector socket of the video recorder. You will then be able to record scrambled transmissions.

Other equipment

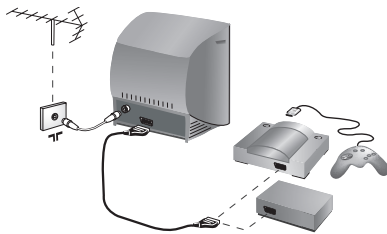

Satellite receiver, decoder, games, etc.

Make the connections as shown opposite.

Side connections

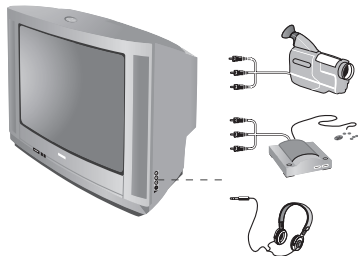

Make the connections as shown opposite.

Headphones

When headphones are connected, the sound on the TV set will be cut. The \ominus \blacktriangleleft \oplus keys are used to adjust the volume level.

The headphone impedance must be between 32 and 600 Ohms.

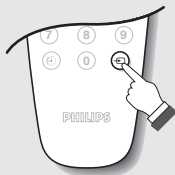

To select connected equipment

Press the \oplus key to select **EXT** (and **AV**) for the side connections.

Most equipment (decoder, video recorder) carries out the switching itself

Glossary

RGB Signals :

These are 3 Red, Green and Blue video signals which directly drive the red, green and blue emitters in the cathode ray tube.

Using these signals provides better picture quality.

NICAM sound :

Process by which digital sound can be transmitted.

System :

Television pictures are not broadcast in the same way in all countries. There are different standards: BG, DK, I, and L L'. The SYSTEM setting (p. 6) is used to select these different standards. This is not to be confused with PAL or SECAM colour coding. Pal is used in most countries in Europe, Secam in France, Russia and most African countries. The United States and Japan use a different system called NTSC.

Safety Information: Electric, Magnetic and Electromagnetic Fields (“EMF”)

1. Philips Royal Electronics manufactures and sells many products targeted at consumers, which, like any electronic apparatus, in general have the ability to emit and receive electro magnetic signals.
2. One of Philips' leading Business Principles is to take all necessary health and safety measures for our products, to comply with all applicable legal requirements and to stay well within the EMF standards applicable at the time of producing the products.
3. Philips is committed to develop, produce and market products that cause no adverse health effects.
4. Philips confirms that if its products are handled properly for their intended use, they are safe to use according to scientific evidence available today.
5. Philips plays an active role in the development of international EMF and safety standards, enabling Philips to anticipate further developments in standardization for early integration in its products.

Tips

| | |
|---|---|
| Poor reception | <p>The proximity of mountains or high buildings may be responsible for ghost pictures, echoing or shadows. In this case, try manually adjusting your picture : see Fine Tuning (p.6) or modify the orientation of the outside aerial.</p> <p>Does your antenna enable you to receive broadcasts in this frequency range (UHF or VHF band) ?</p> <p>In the event of difficult reception (snowy picture) switch the NR on the Picture menu to ON (p. 7).</p> |
| No picture | <p>Have you connected the aerial socket properly ?</p> <p>Have you chosen the right system ? (p. 6). Poorly connected euroconnector cables or aerial sockets are often the cause of picture or sound problems (sometimes the connectors can become half disconnected if the TV set is moved or turned). Check all connections.</p> |
| Peripheral equipment gives a black and white picture | <p>To play a video cassette, check that it has been recorded under the same standard (PAL, SECAM, NTSC) which can be replayed by the video recorder.</p> |
| Remote control | <p>The TV set does not react to the remote control ; the indicator on the set no longer flashes when you use the remote control ? Replace the batteries.</p> |
| No sound | <p>If on certain channels you receive a picture but no sound, this means that you do not have the correct TV system. Modify the System setting (p. 6).</p> |
| Teletext | <p>Are certain characters not displayed correctly ? Check that the Country setting has been positioned correctly (p.5).</p> |
| Standby | <p>When you switch the TV set on it remains in standby mode and the indication Locked is displayed when you use the keys on the TV set ?</p> <p>The Child Lock function is switched On (p. 8).</p> <p>If the set receives no signal for 10 mins, it automatically goes into standby mode.</p> <p>In standby mode, your TV consumes less than 5W depending on model. In order to be more environmentally friendly, please use the on/off (power) switch to turn the set off completely.</p> |
| Still no results ? | <p>If your TV set breaks down, never attempt to repair it yourself : contact your dealer's after-sales service.</p> |
| Cleaning the set | <p>Only use a clean, soft and lint-free cloth to clean the screen and the casing of your set. Do not use alcohol-based or solvent-based products.</p> |

Introduction

Vous venez d'acquérir ce téléviseur, merci de votre confiance.

Nous vous conseillons de lire attentivement les instructions qui suivent pour mieux comprendre les possibilités offertes par votre téléviseur.

Remarque : les spécifications et informations fournies peuvent faire l'objet de modifications sans préavis.

Sommaire

Installation

| | |
|--------------------------------------|---|
| Installation du téléviseur | 2 |
| Les touches du téléviseur | 2 |
| Informations sur la sécurité | 3 |
| Les touches de la télécommande | 4 |
| Installation rapide | 5 |
| Classement des programmes | 5 |
| Autres réglages du menu Installation | 5 |
| Recherche manuelle | 6 |

Utilisation

| | |
|----------------------------|---|
| Réglages de l'image | 7 |
| Réglages du son | 7 |
| Fonction réveil | 8 |
| Verrouillage du téléviseur | 8 |
| Télétexte | 9 |

Raccordements

| | |
|---|----|
| Magnétoscope | 10 |
| Autres appareils | 10 |
| Connexions latérales | 10 |
| Pour sélectionner les appareils connectés | 10 |

Informations pratiques

| | |
|--|----|
| Glossaire | 11 |
| Informations sur la sécurité : champs électriques, magnétiques et électromagnétiques (EMF, ElectroMagnetic Fields) | 11 |
| Conseils | 12 |



Directive pour le recyclage

L'emballage de cet appareil peut être recyclé. Conformez-vous aux règles en vigueur dans votre localité pour une élimination appropriée.

Élimination de votre ancien produit.

Votre téléviseur est conçu et fabriqué avec des matériaux et composants de haute qualité qui peuvent être recyclés et réutilisés.

La directive européenne 2002/96/EC s'applique à tous les appareils marqués de ce logo (poubelle barrée). Renseignez-vous sur les systèmes de collecte mis à votre disposition pour les appareils électriques et électroniques.

Conformez-vous aux règles en vigueur dans votre localité et ne jetez pas vos anciens appareils avec les déchets ménagers. L'élimination appropriée de votre ancien appareil aidera à prévenir les effets négatifs sur l'environnement et la santé humaine.

Installation du téléviseur

1 Positionnement du téléviseur

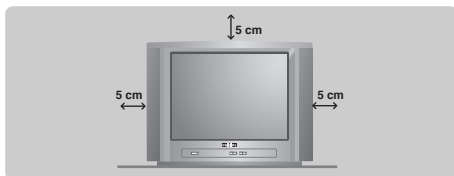

Placez votre téléviseur sur une surface solide et stable. Pour prévenir toute situation dangereuse, ne pas exposer le téléviseur à des projections d'eau et ne rien poser dessus tel qu'un objet couvrant (napperon), rempli de liquide (vase) ou dégageant de la chaleur (lampe).

2 Raccordements

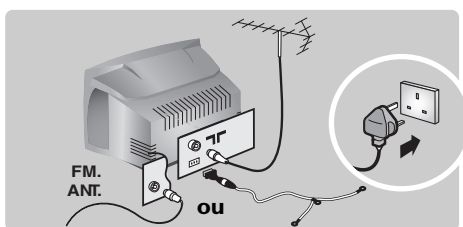

- Introduisez la fiche d'antenne TV dans la prise **T** située à l'arrière.
- Pour les versions équipées de la radio: introduisez la fiche d'antenne radio dans la prise FM ANT avec l'adaptateur fourni.
Avec les antennes d'intérieur, la réception peut dans certaines conditions être difficile. Vous pouvez l'améliorer en faisant tourner l'antenne. Si la réception reste médiocre, il faut utiliser une antenne extérieure.
- Branchez le cordon d'alimentation sur le secteur (220-240V / 50 Hz).

3 Télécommande

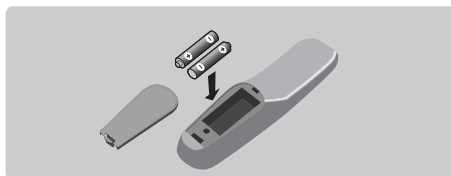

Introduisez les 2 piles de type R6 fournies en respectant les polarités.

Les piles livrées avec l'appareil ne contiennent ni mercure ni cadmium nickel, dans un souci de préserver l'environnement. Veillez à ne pas jeter vos piles usagées mais à utiliser les moyens de recyclage mis à votre disposition (consultez votre revendeur).

4 Mise en marche

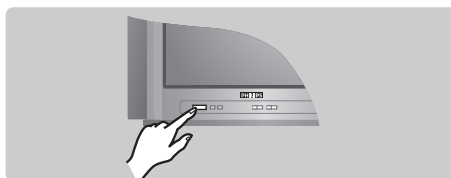

Pour allumer le téléviseur, appuyez sur la touche marche arrêt. Un voyant s'allume en rouge et l'écran s'illumine. Allez directement au chapitre **installation rapide**, page 5. Si le téléviseur reste en veille, appuyez sur la touche P (+) de la télécommande.

Le voyant clignote lorsque vous utilisez la télécommande.

Les touches du téléviseur

Le téléviseur est équipé de 5 touches qui sont situées, selon les versions, à l'avant ou sur le dessus du coffret.

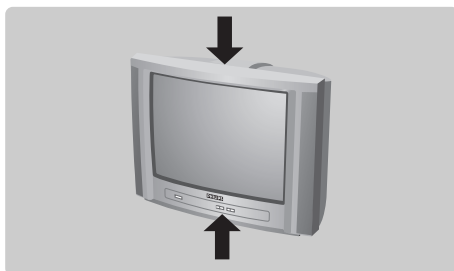

Les touches VOLUME - + (- \triangle +) permettent de régler le niveau sonore.

Les touches PROGRAM - + (- P + ou - +) permettent de sélectionner les programmes. Pour accéder aux menus, appuyez simultanément sur les 2 touches \triangle - et \triangle +. Ensuite, les touches P - + permettent de sélectionner un réglage et les touches \triangle - + de régler. Pour quitter le menu affiché, maintenez appuyées les 2 touches \triangle - et \triangle +.

*Remarque: lorsque la fonction **Verrou enfant** est en service, les touches sont inactivées (voir p. 8).*

Informations de sécurité

Branchez la TV sur une prise électrique 220 – 240V, 50 Hz (courant alternatif)

Otez la prise lorsque :

- la lumière rouge au bas de l'écran clignote continuellement ;
- une ligne blanche, brillante apparaît au milieu de l'écran ;
- un orage éclate ;
- la télévision est laissée sans surveillance pour une longue durée.
- Pour nettoyer l'écran de télévision, n'utilisez jamais de produits abrasifs. Utilisez une peau de chamois légèrement humide ou un chiffon doux.
- Ne placez jamais de flammes directes sur la télévision ou à proximité (bougies, par exemple).
- Ne placez pas la télévision sous la lumière directe du soleil ou une source de chaleur.
- Ne couvrez ni ne bloquez la télévision afin d'éviter une surchauffe.
- Laissez au minimum 5 cm autour de chaque côté de la télévision pour une bonne aération.
- Evitez de placer la télévision à un endroit où elle pourrait être exposée à la pluie ou à l'eau (près d'une fenêtre par exemple).
- PRECAUTIONS quant à l'utilisation des piles – Afin d'éviter que les piles coulent et provoquent des blessures ou des dommages matériels ou endommagent l'appareil :
 - placez les piles correctement en respectant les polarités (+ et -) indiquées sur l'appareil ;
 - ne mélangez pas les piles (nouvelles avec usagées ou carbone avec alcalines, etc.) ;
 - ôtez les piles lorsque l'appareil ne sera pas utilisé durant une longue période.
- Cet appareil sera préservé des gouttes d'eau et des éclaboussures. Ne placez pas d'objets remplis de liquide, tels que des vases, sur l'appareil.

Informations de sécurité

- Ne laissez jamais la télévision en mode veille (stand-by) durant une longue période. Eteignez-la pour lui permettre de se démagnétiser. Une télévision correctement démagnétisée produit des images de meilleure qualité.
- Ne déplacez ni ne faites glisser la télévision lorsqu'elle est allumée, vous pourriez provoquer un déséquilibre des couleurs dans certaines parties de l'écran.
- N'essayez jamais de réparer vous-même un poste TV défectueux. Consultez toujours un technicien.

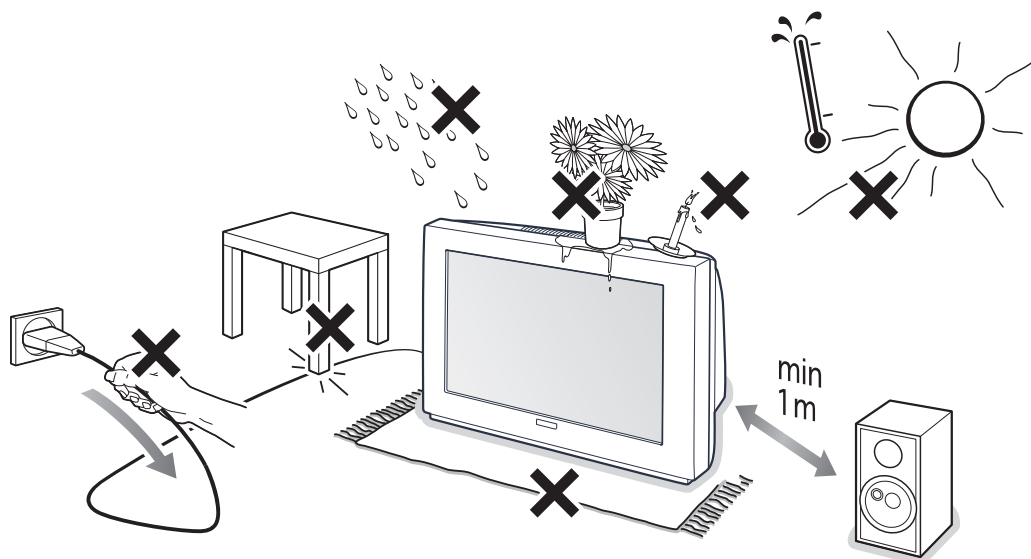

Les touches de la télécommande

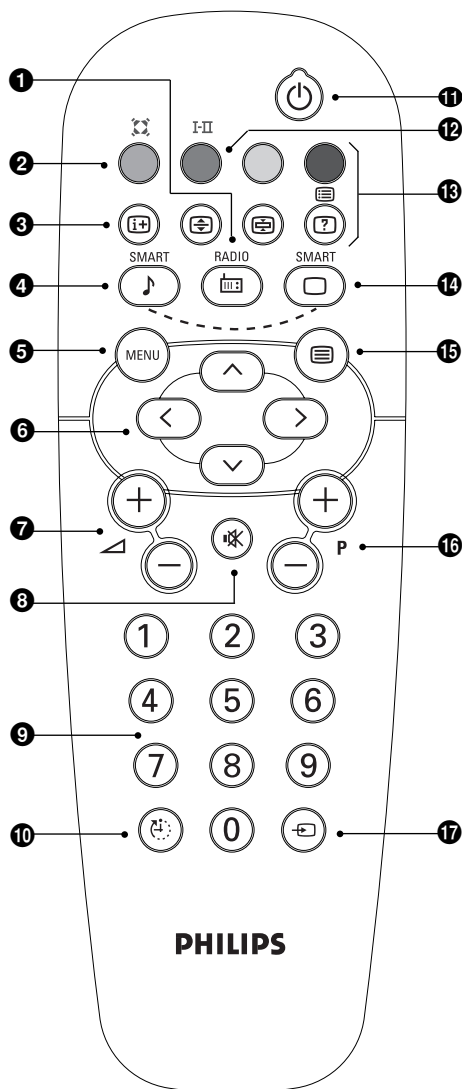

- 1 Mode radio / tv**
Pour commuter le téléviseur en mode radio ou tv (pour les versions équipées de la radio).
- 2 Son Surround** (disponible uniquement sur certaines versions)
Pour activer / désactiver l'effet d'élargissement du son. En stéréo, les haut-parleurs paraissent plus espacés. Pour les versions équipées du Virtual Dolby Surround*, vous obtenez les effets sonores arrière du Dolby Surround Pro Logic. En mono, on obtient un effet spatial pseudo stéréo.
- 3 Info. d'écran / n° permanent**
Pour afficher / effacer le numéro de programme, le nom (s'il existe), l'heure, le mode son, et le temps restant de la minuterie. Appuyez pendant 5 secondes pour activer l'affichage permanent du numéro.
- 4 Préréglage du son**
Permet d'accéder à une série de préréglages:
Parole, Musique, Théâtre et retour à **Personnel**.
- 5 Menu**
Pour appeler ou quitter les menus.
- 6 Curseur / Format**
Ces 4 touches permettent de naviguer dans les menus. Les touches (↶) (↷) permettent d'agrandir ou de compresser l'image verticalement.
- 7 Volume**
Pour ajuster le niveau sonore.
- 8 Coupure son**
Pour supprimer ou rétablir le son.
- 9 Touches numériques**
Accès direct aux programmes. Pour un programme à 2 chiffres, il faut ajouter le 2ème chiffre avant que le trait ne disparaisse.
- 10 Minuterie**
Pour sélectionner une durée de mise en veille automatique (de 0 à 180 minutes).
- 11 Veille**
Permet de mettre en veille le téléviseur. Pour l'allumer, appuyez sur P (-) (+), (⊙), (0) à (9) (ou (⊞)).
- 12 Mode son**
Permet de forcer les émissions **Stéréo** en **Mono** ou pour les émissions bilingues de choisir entre **Dual I** ou **Dual II**. Pour les téléviseurs équipés de la réception **Nicam**, vous pouvez, selon les émissions, forcer le son **Nicam Stéréo** en **Mono** ou choisir entre **Nicam Dual I**, **Nicam Dual II** et **Mono**.
L'indication Mono est rouge lorsqu'il s'agit d'une position forcée.
- 13 Touches télétexte (p. 9)**
- 14 Pre-set image**
Used to access a series of stored settings: **Rich**, **Natural**, **Soft**, **Multimedia** and return to **Personal**.
- 15 Appel télétexte (p.9)**
- 16 Sélection des programmes**
Pour accéder au programme inférieur ou supérieur. Le numéro, (le nom) et le mode son s'affichent quelques instants.
Pour certains programmes le titre de l'émission apparaît en bas de l'écran.
- 17 Sélection des prises EXT**
Appuyez plusieurs fois pour sélectionner EXT et AV.

Installation rapide

La première fois que vous allumez le téléviseur, un menu apparaît à l'écran. Ce menu vous invite à choisir le pays ainsi que la langue des menus :

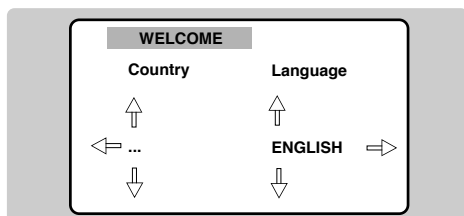

Si le menu n'apparaît pas, maintenez appuyées pendant 5 secondes les touches ◀- et ▶+ du téléviseur, pour le faire apparaître.

- 1 Utilisez les touches (▲) (▼) de la télécommande pour choisir votre pays, puis validez avec (▶).
Si votre pays n'apparaît pas dans la liste, sélectionnez le choix "..."
- 2 Sélectionnez ensuite votre langue avec les touches (▲) (▼) puis validez avec (▶).
- 3 La recherche démarre automatiquement. A la fin, le menu **INSTALLATION** apparaît automatiquement. Si les programmes trouvés n'ont pas été numérotés correctement, utilisez le menu **Classement** pour les renuméroter (voir ci-dessous).
Si aucune image n'est trouvée, voir conseils (p. 12).
- 4 Si vous souhaitez quitter les menus, appuyez plusieurs fois sur (MENU).

Classement des programmes

Ce menu permet de changer la numérotation des programmes.

- 1 Appuyez sur la touche (MENU).
Le **MENU PRINCIPAL** s'affiche à l'écran.

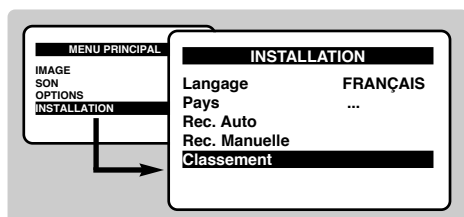

- 2 Avec le curseur, sélectionnez le menu **INSTALLATION** puis le menu **Classement**.
- 3 Sélectionnez le programme que vous souhaitez déplacer avec les touches (▲) (▼) et appuyez sur (▶).
- 4 Utilisez ensuite les touches (▲) (▼) pour choisir le nouveau numéro et validez avec (▶).
- 5 Recommencez les étapes 3 et 4 autant de fois qu'il y a de programmes à renuméroter.
- 6 Pour quitter les menus, appuyez plusieurs fois sur (MENU).

Autres réglages du menu Installation

- 1 Appuyez sur la touche (MENU) et sélectionnez le menu **Installation** :
- 2 **Langage** : pour modifier la langue d'affichage des menus.
- 3 **Pays** : pour choisir votre pays (**F** pour France).
Ce réglage intervient dans la recherche, le classement automatique des programmes et l'affichage du télétexte. Si votre pays n'apparaît pas dans la liste, sélectionnez le choix "..."
- 4 **Mémo.Auto** : pour lancer une recherche automatique de tous les programmes disponibles dans votre région. A la fin, le menu **INSTALLATION** apparaît automatiquement. Si les programmes trouvés n'ont pas été numérotés correctement, utilisez le menu **Classement** pour les renuméroter.
Si aucune image n'est trouvée, voir conseils (p. 12).
- 5 Si vous souhaitez quitter les menus, appuyez plusieurs fois sur (MENU).

Recherche manuelle

Ce menu permet de mémoriser les programmes un par un ou d'ajouter un programme à la liste existante.

- 1 Appuyez sur la touche **(MENU)** pour afficher le **MENU PRINCIPAL**. Avec le curseur, sélectionner **INSTALLATION** puis **Rec Manuelle** puis appuyez sur **(OK)**.

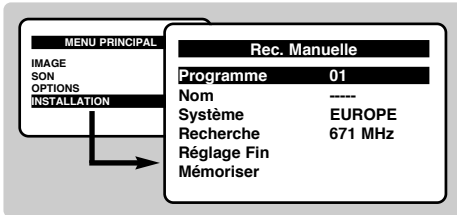

- 2 **Système** : sélectionnez **Europe** (détection automatique*) ou selon les versions **Europe Ouest** (norme BG), **Europe Est** (norme DK), **Royaume-Uni** (norme I) ou **France** (norme LL').

* Sauf pour la France (norme LL'), il faut sélectionner impérativement le choix **France**.

- 3 **Recherche** : appuyez sur **(>)**. La recherche commence. Dès qu'un programme est trouvé, le défilement s'arrête. Allez à l'étape suivante. Si vous connaissez la fréquence du programme désiré, composez directement son numéro avec les touches **(0)** à **(9)**.

Si aucune image n'est trouvée, voir conseils (p. 12).

- 4 **Réglage Fin** : si la réception n'est pas satisfaisante, réglez avec les touches **(<)** **(>)**.
- 5 **Programme** : entrer le numéro souhaité avec les touches **(<)** **(>)** ou **(0)** à **(9)**.
- 6 **Nom** : utilisez les touches **(<)** **(>)** pour vous déplacer dans la zone d'affichage du nom (5 caractères) et les touches **(^)** **(v)** pour choisir les caractères. Lorsque le nom est entré, utilisez la touche **(<)** pour sortir.
- 7 **Mémoriser** : appuyez sur **(>)**. Le programme est mémorisé.
- 8 Répétez les étapes **(2)** à **(7)** autant de fois qu'il y a de programmes à mémoriser.
- 9 Pour quitter les menus, appuyez plusieurs fois sur **(MENU)**.

Réglages de l'image

- 1 Appuyez sur la touche (MENU), sélectionner **IMAGE** et appuyez sur (>). Le menu **IMAGE** apparaît :

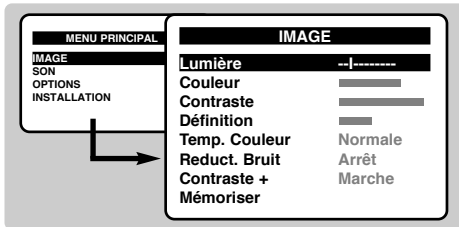

- 2 Utilisez les touches (↑) (↓) pour sélectionner un réglage et les touches (←) (→) pour régler.
- 3 Une fois les réglages effectués, sélectionnez le choix **Mémoriser** et appuyez sur (>) pour les enregistrer.
- 4 Pour quitter les menus, appuyez plusieurs fois sur (MENU).

Description des réglages :

- **Lumière** : agit sur la luminosité de l'image.
- **Couleur** : agit sur l'intensité de la couleur.
- **Contraste** : agit sur la différence entre les tons clairs et les tons foncés.
- **Définition** : agit sur la netteté de l'image.
- **Temp. Couleur** : agit sur le rendu des couleurs : **Froide** (plus bleue), **Normale** (équilibrée) ou **Chaud** (plus rouge).
- **Réduct. Bruit** : atténue le bruit de l'image (la neige), en cas de réception difficile.
- **Contraste +** : réglage automatique du contraste de l'image qui ramène en permanence la partie la plus sombre de l'image au noir.
- **Mémoriser** : pour mémoriser les réglages de l'image.

Réglages du son (disponible uniquement sur les versions stéréo)

- 1 Appuyez sur (MENU), sélectionner **SON** (↓) et appuyez sur (>). Le menu **SON** apparaît :

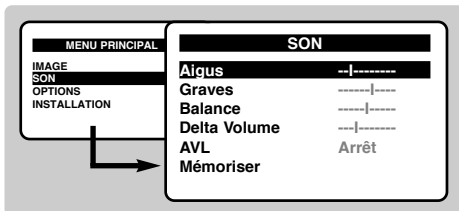

- 2 Utilisez les touches (↑) (↓) pour sélectionner un réglage et les touches (←) (→) pour régler.
- 3 Une fois les réglages effectués, sélectionnez le choix **Mémoriser** et appuyez sur (>) pour les enregistrer.
- 4 Pour quitter les menus, appuyez plusieurs fois sur (MENU).

Description des réglages:

- **Aigus** : agit sur les fréquences hautes du son.
- **Graves** : agit sur les fréquences basses.
- **Balance** : pour équilibrer le son sur les haut-parleurs gauche et droit.
- **Delta Volume*** : permet de compenser les écarts de volume qui existent entre les différents programmes ou les prises EXT.
- **AVL** (Automatic Volume Leveler) : contrôle automatique du volume qui permet de limiter les augmentations du son, en particulier lors des changements de programmes ou des publicités.
- **Mémoriser** : pour mémoriser les réglages du son.

* uniquement disponible sur les modèles dotés du réglage Delta Volume.

Fonction réveil

Ce menu vous permet d'utiliser le téléviseur comme un réveil.

- 1 Appuyez sur la touche **MENU**.
- 2 Avec le curseur, sélectionnez le menu **OPTIONS** puis **Minuterie** :

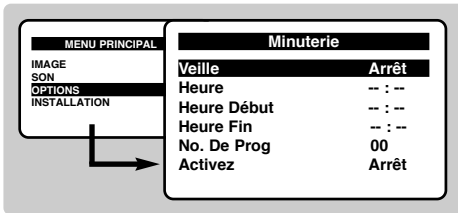

- 3 **Veille** : pour sélectionner une durée de mise en veille automatique.

- 4 **Heure** : entrez l'heure courante.
- 5 **Heure Début** : entrez l'heure de début.
- 6 **Heure Fin** : entrez l'heure de mise en veille.
- 7 **No. de Prog** : entrez le numéro du programme désiré pour le réveil.
- 8 **Activez** : vous pouvez régler :
 - **Une fois** pour un réveil unique,
 - **Quotidien** pour tous les jour,
 - **Arrêt** pour annuler.
- 9 Appuyez sur **OK** pour mettre en veille le téléviseur. Il s'allumera automatiquement à l'heure programmée. Si vous laissez le téléviseur allumé, il changera uniquement de programme à l'heure indiquée (et se mettra en veille à l'**Heure de Fin**).

Verrouillage du téléviseur

Ce menu vous permet d'interdire l'utilisation du téléviseur.

- 1 Appuyez sur **MENU**.
- 2 Avec le curseur, sélectionnez le menu **OPTIONS** puis **Verrou Enfant** :

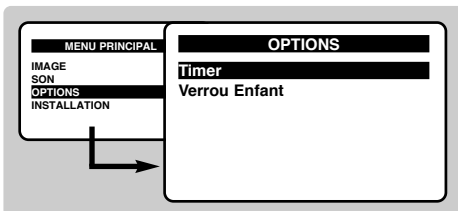

- 3 Vous devez entrer votre code confidentiel d'accès. La première fois, tapez le code 0711. Le menu apparaît.

- 4 Positionnez **Verrou Enfant** sur **MARCHE**. Le téléviseur devient inutilisable tant que le mot de passe n'est pas saisi.
- 5 Pour annuler: positionnez **Verrou Enfant** sur **ARRÊT**.
- 6 Pour changer de code, sélectionnez **Nouveau Code** et entrez un nouveau code à 4 chiffres. Confirmez en le tapant une deuxième fois. *Si vous avez oublié votre code confidentiel, entrez le code universel 0711.*
- 7 Pour quitter les menus, appuyez plusieurs fois sur **MENU**.

Télétexte

Le télétexte est un système d'informations, diffusé par certaines chaînes, qui se consulte comme un journal. Il permet aussi d'accéder aux sous-titrages pour les personnes malentendantes ou peu familiarisées avec la langue de transmission (réseaux câblés, chaînes satellites,...).

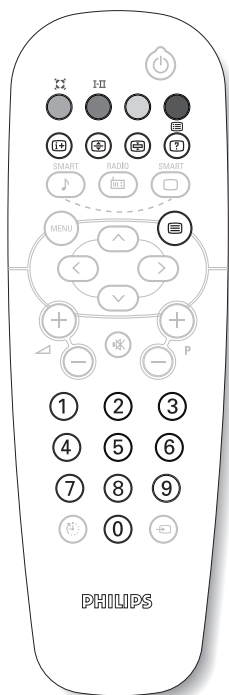

Appuyez sur :

Vous obtenez :



Appel télétexte

Permet d'appeler le télétexte, de passer en mode transparent puis de quitter. Le sommaire apparaît avec la liste des rubriques auxquelles vous pouvez accéder. Chaque rubrique est repérée par un numéro de page à 3 chiffres. Si la chaîne sélectionnée ne diffuse pas le télétexte, l'indication 100 s'affiche et l'écran reste noir (dans ce cas, quittez le télétexte et choisissez une autre chaîne).



Sélection d'une page

Composer le numéro de la page désiré avec les touches 0 à 9 ou P (+). Exemple: page 120, tapez 1 2 0. Le numéro s'affiche en haut à gauche, le compteur tourne, puis la page est affichée. Renouvelez l'opération pour consulter une autre page. Si le compteur continue à chercher, c'est que la page n'est pas transmise. Choisissez un autre numéro.



Accès direct aux rubriques

Des zones colorées sont affichées en bas de l'écran. Les 4 touches colorées permettent d'accéder aux rubriques ou aux pages correspondantes. Les zones colorées clignotent lorsque la rubrique ou la page n'est pas encore disponible.



Sommaire

Pour revenir au sommaire (généralement la page 100).



Agrandissement d'une page

Pour afficher la partie supérieure, inférieure, puis revenir à la dimension normale.



Arrêt de l'alternance des sous-pages

Certaines pages contiennent des sous-pages qui se succèdent automatiquement. Cette touche permet d'arrêter ou reprendre l'alternance des sous-pages. L'indication  apparaît en haut à gauche.



Informations cachées

Pour faire apparaître ou disparaître les informations cachées (solutions de jeux).

Raccordements

Magnétoscope

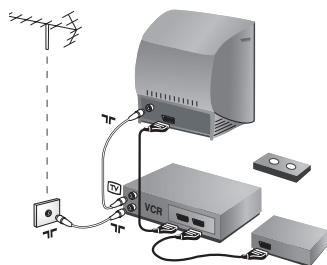

Effectuez les raccordements ci-contre.

Utilisez un cordon de liaison péritel de bonne qualité.

Si votre magnétoscope ne possède pas de prise péritel, seule la liaison par le câble antenne est possible. Vous devez accorder le programme numéro 0 du téléviseur sur le signal de test du magnétoscope (voir mémo. manuelle p. 6). Ensuite pour reproduire l'image du magnétoscope, appuyez sur **0**.

Magnétoscope avec Décodeur

Connectez le décodeur sur la deuxième prise péritel du magnétoscope. Vous pourrez ainsi enregistrer les émissions cryptées.

Autres appareils

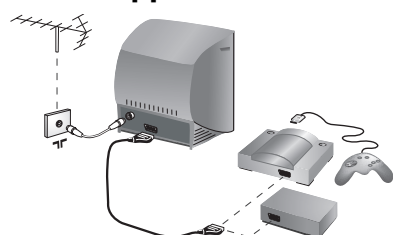

Récepteur satellite, décodeur, jeux,...

Effectuez les raccordements ci-contre.

Connexions latérales

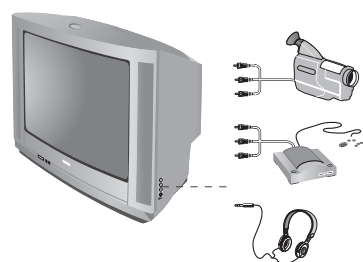

Effectuez les raccordements ci-contre.

Casque

Lorsque le casque est connecté, le son du téléviseur est coupé. Les touches **-** **▲** **+** permettent de régler le volume.

L'impédance du casque doit être comprise entre 32 et 600 ohms.

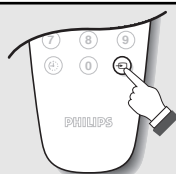

Pour sélectionner les appareils connectés

Appuyez sur la touche **EXT** pour sélectionner **EXT** (et **AV**) pour les connexions latérales.

La plupart des appareils réalisent eux-mêmes la commutation (décodeur, magnétoscope).

Glossaire

Signaux RVB :

Il s'agit de 3 signaux vidéo Rouge, Vert, Bleu qui viennent directement piloter les 3 canons rouge, vert, bleu du tube cathodique. L'utilisation de ces signaux permet d'obtenir une meilleure qualité d'image.

Son NICAM :

Procédé permettant de transmettre le son en qualité numérique.

Système :

La transmission des images n'est pas faite de la même façon dans tous les pays. Il existe différentes normes : BG, DK, I, et L L'. Le réglage **Système** (p. 6) permet de sélectionner ces différentes normes.

Ne pas confondre avec le codage couleur PAL ou SECAM.

Le Pal est utilisé dans la plupart des pays d'Europe, le Secam en France, en Russie et dans la plupart des pays d'Afrique.

Les États Unis et le Japon utilisent un autre système appelé NTSC.

Informations sur la sécurité : champs électriques, magnétiques et électromagnétiques (EMF, ElectroMagnetic Fields)

1. Philips Royal Electronics fabrique et vend de nombreux produits de consommation qui ont, comme tous les appareils électriques, la capacité d'émettre et de recevoir des signaux électromagnétiques.
2. L'un des principes fondamentaux adoptés par la société Philips consiste à prendre toutes les mesures qui s'imposent en matière de sécurité et de santé, conformément aux dispositions légales en cours, pour respecter les normes sur les champs électriques, magnétiques et électromagnétiques en vigueur au moment de la fabrication de ses produits.
3. Philips s'est engagé à développer, produire et commercialiser des produits ne présentant aucun effet nocif sur la santé.
4. Philips confirme qu'un maniement correct de ses produits et leur usage en adéquation avec la raison pour laquelle ils ont été conçus garantissent une utilisation sûre et fidèle aux informations scientifiques disponibles à l'heure actuelle.
5. Philips joue un rôle actif dans le développement des normes internationales relatives à la sécurité et aux champs électromagnétiques (EMF) ; cet engagement lui permet d'anticiper les évolutions ultérieures en matière de normalisation afin de les intégrer avant l'heure dans ses produits.

Conseils

| | |
|---|---|
| Mauvaise réception | <p>La proximité de montagnes ou de hauts immeubles peut être la cause d'image dédoublée, d'écho ou d'ombres. Dans ce cas, essayez d'ajuster manuellement l'accord de l'image: voir Ajust. Fin (p. 6) ou modifiez l'orientation de l'antenne extérieure.</p> <p>Vérifiez également que votre antenne permet de recevoir les émissions dans cette bande de fréquences (bande UHF ou VHF) ?</p> <p>En cas de réception difficile (image neigeuse), positionnez le réglage Reduct. Bruit du menu Image sur Marche (p. 7).</p> |
| Absence d'image | <p>Avez-vous bien branché l'antenne ?</p> <p>Avez-vous choisi le bon système ? (p. 6)</p> <p>Le contraste ou la lumière est dérégulé ?</p> <p>Une prise péritel ou une prise d'antenne mal connectée est souvent la cause de problèmes d'image ou de son (il arrive que les prises se déconnectent légèrement lorsque l'on déplace ou que l'on tourne le téléviseur).</p> <p>Vérifiez toutes les connexions.</p> |
| L'équipement périphérique délivre une image en noir et blanc | <p>Pour la lecture d'une cassette vidéo, vérifiez qu'elle est enregistré au même standard (PAL, SECAM, NTSC) que ce que peut lire le magnétoscope.</p> |
| Absence de son | <p>Si certains programmes sont dépourvus de son, mais pas d'image, c'est que vous n'avez pas le bon système TV. Modifiez le réglage Système (p. 6).</p> |
| Télétexte | <p>Certains caractères ne s'affichent pas correctement ? Vérifiez que le réglage du pays est correctement positionné (p. 5).</p> |
| La télécommande ne fonctionne plus ? | <p>Le voyant du téléviseur ne clignote plus lorsque vous utilisez la télécommande ?</p> <p>Remplacez les piles.</p> |
| Veille | <p>Lorsque vous allumez le téléviseur, il reste en veille et l'indication Verrouillé s'affiche dès que vous utilisez les touches du téléviseur ?</p> <p>La fonction Verrou enfant est en service (p. 8).</p> <p>Si le téléviseur ne reçoit pas de signal pendant 10 mn, il passe automatiquement en veille.</p> <p>En mode veille, votre TV consomme moins de 5W selon les modèles. Afin d'économiser l'énergie, utilisez la touche marche/arrêt pour éteindre complètement l'appareil.</p> |
| Toujours pas de résultats ? | <p>En cas de panne, n'essayez jamais de réparer vous même le téléviseur, mais consultez le service après vente.</p> |
| Nettoyage du téléviseur | <p>Le nettoyage de l'écran et du coffret doit être effectué uniquement avec un chiffon propre, doux et non pelucheux. Ne pas utiliser de produit à base d'alcool ou de solvant.</p> |

Bevezetés

Új televíziót vásárolt. Köszönjük vásárlása során márkánk iránti bizalmát. Kérjük, a készülék által nyújtott szolgáltatások megismerése érdekében figyelmesen olvassa el a használati útmutatót.

Megjegyzés: A műszaki és egyéb adatok előzetes figyelmeztetés nélkül változhatnak.

Tartalomjegyzék

Üzembehelyezés

| | |
|--|---|
| A televízió üzembe helyezése | 2 |
| A televízió nyomógombjai | 2 |
| Biztonsági tudnivalók | 3 |
| A távirányító gombjai | 4 |
| Gyors indítás | 5 |
| Programok osztályozása | 5 |
| Egyéb szabályozások az Indítás menüpontban | 5 |
| Kézi keresés | 6 |

Használat

| | |
|------------------------|---|
| Képbeállítás | 7 |
| A beállítások leírása: | 7 |
| Hangbeállítások | 7 |
| A beállítások leírása: | 7 |
| Ébresztés funkció | 8 |
| Tévézár | 8 |
| Teletext | 9 |
| Nyomógomb: | 9 |
| Eredmény: | 9 |

Csatlakozások

| | |
|---|----|
| Egyéb készülékek csatlakoztatása | 10 |
| Képmagnó és Dekóder | 10 |
| Műhold antenna, dekóder, DVD, játékok... | 10 |
| Fejhallgató | 10 |
| A csatlakoztatott készülékek kiválasztása | 10 |

Hasznos tudnivalók

| | |
|--|----|
| Szöszedet | 11 |
| Biztonsági tudnivalók: Elektromos, mágneses és elektromágneses terek („EMF”) | 11 |
| Tanácsok | 12 |



Újrafelhasználási irányelv

Ezen termék csomagolását úgy tervezték, hogy újra hasznosítható legyen. Forduljon a helyi hatóságokhoz a használatból való megfelelő kivonás ügyében!

Elhasznált termék kivonása a használatból

Az Ön készülékét jó minőségű anyagokból és alkatrészekből tervezték és gyártották, amelyek újra bekerülhetnek a gyártási ciklusba, és újra felhasználhatók.

Ha az áthúzott szemétygyűjtő tartály szimbólumát látja a termékhez csatolva, az azt jelenti, hogy a termék megfelel a 2002/96/EC számú európai direktívának. Kérjük, tájékozódjon az elektromos és elektronikus termékek számára létesített helyi elkülönített gyűjtőrendszerekről!

Kérjük, hogy a helyi szabályoknak megfelelően járjon el, és ne dobja ki elhasznált készülékét a szokásos háztartási hulladékkal együtt! Régi berendezéseinek előírás szerinti megsemmisítése segít megelőzni a környezetre és az egészségre esetleg káros negatív hatásokat.

A televízió üzembe helyezése

1 A televízió elhelyezése

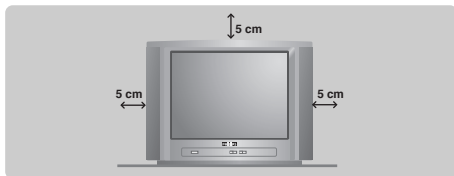

Helyezzük a televíziót szilárd és stabil felületre oly módon, hogy a készülék körül legalább 5 cm szabad hely maradjon. A veszélyes helyzetek elkerülése érdekében semmit se tegyünk rá, ami lefedné azt (terítő), amiben folyadék van (váza) vagy hőt bocsát ki (lámpa). Ezen kívül a televízióra nem szabad vízszugarat irányítani.

2 Csatlakozások

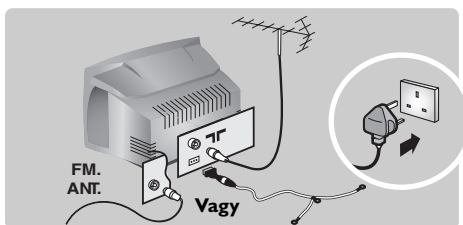

- Illesszük be az antennadugót a készülék hátoldalán található  csatlakozóba.
- A rádióval felszerelt változatoknál: dugja be a rádióantenna csatlakozódugóját az FM ANT csatlakozóaljba a mellékelt adapterrel.
Belső antennával a vétel bizonyos körülmények között nehéz lehet. Ezen a problémán az antenna elforgatásával segíthet. Ha a vétel továbbra is rossz marad, akkor külső antennát kell használni.
- Csatlakoztassuk a hálózati zsinórt a hálózatba (220-240 V / 50 Hz).

3 A távirányító

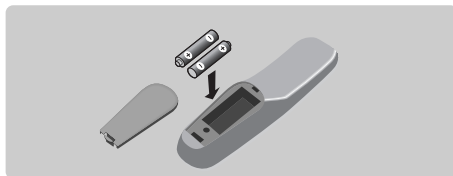

Helyezzük be a mellékelt 2 db R6 típusú elemet a + és – jeleknek megfelelően. Ellenőrizzük, hogy az üzemmódváltó TV állásban van-e.

A készülékkel szállított elemek nem tartalmaznak sem higanyt, sem nikkel-kadmiumot a környezet védelme érdekében. Ne dobjuk el a lemerült elemeket, hanem vegyük igénybe a rendelkezésünkre bocsátott újrafelhasználási eszközöket (kérdessük meg az eladót). Ha ki kell cserélni, azonos típusú elemeket használjunk.

4 Bekapcsolás

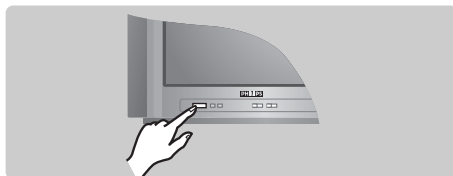

A televízió bekapcsolásához nyomjuk meg a ki-bekapcsolás gombot. Kigyullad egy piros fényjelző és a képernyő kivilágosodik.

Lapozunk közvetlenül a következő oldalon található gyors üzembe helyezési részhez.



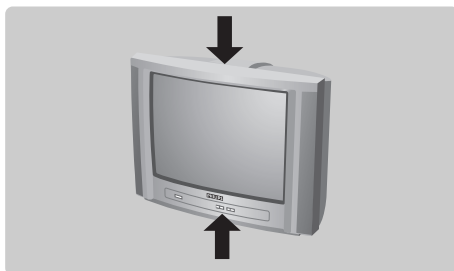

Ha a televízió továbbra is készenléti állapotban van, nyomjuk meg a távirányítón a P  gombot. A távirányító használata közben a fényjelző villog.

A televízió nyomógombjai

A televízió 5 nyomógombbal van felszerelve, amelyek a modelltől függően vagy a készülék elején, vagy annak tetején található.



A VOLUME + (-  +) nyomógombok a hangerő szabályozására szolgálnak.

A PROGRAM + (- P vagy - +) nyomógombok a programok kiválasztását teszik lehetővé. A menük lehívásához tartassa nyomva a  - és a  + gombokat. Ezt követően, a PROGRAM + - nyomógombokkal kiválaszthatja a szabályozni kívánt funkciót és a  - + gombokkal elvégezheti a beállítást. A menükből való kilépéshez tartassa nyomva a  - és a  + gombokat.

Megjegyzés: Amikor a **GYERMEKZÁR** működésben van, a nyomógombok nem működnek (8. oldal).

Biztonsági tudnivalók

- A TV-készüléket 220–240 V ~ 50 Hz áramforráshoz csatlakoztassa.
- Az alábbi esetekben húzza ki a tápcsatlakozót:
 - A TV-képernyő alatt lévő vörös fény folyamatosan villog.
 - A képernyőn fényes fehér vonal jelenik meg.
 - Elektromos vihar esetén.
 - A készüléket hosszú ideig őrizetlenül hagyják.
- A TV-képernyő tisztítása. Tisztításra soha ne használjon súrolószert. Kissé benedvesített szarvasbőrt vagy puha kendőt használjon.
- Tilos nyílt lángú forrást, mint pl. égő gyertyát a TV-készülékre vagy annak közelébe helyezni.
- Soha ne tegye ki a TV-készüléket a közvetlen napsugárzás vagy hő hatásának.
- Ne takarja el vagy zárja le a TV-készülék szellőzőnyílásait, mivel ez a túlmelegedését okozhatja.
- A TV-készülék mindegyik oldalán legalább 5 cm szabad helyet hagyjon a megfelelő szellőzés biztosítása érdekében.
- Ne helyezze a TV-készüléket olyan helyre, ahol valószínűleg esővíz, illetve nedvesség hatásának lenne kitéve (pl. ablak közelében).
- Elemhasználatra vonatkozó FIGYELMEZTETÉS – Az elektrolit kifolyásának elkerülése érdekében, ami testi sérülést, anyagi kárt, illetve a készülék meghibásodását okozhatja:
 - Az elemeket a megfelelő irányban helyezze be, a készüléken jelzett polaritásnak megfelelően.
 - Ne használjon különböző elemeket együtt (pl. régi és új, illetve cink-karbon és alkáli elemek stb.).
 - Ha huzamosabb ideig nem használja a készüléket, vegye ki az elemeket.
- A készüléket óvni kell a rácsöppenő vagy ráfröccsenő folyadéktól, valamint nem szabad rátenni folyadékkal töltött tárgyakat, mint pl. virágvázát.

A biztonságos üzemeltetéssel kapcsolatos információk

- Ne hagyja a készüléket hosszú ideig készenléti üzemmódban. A leégése érdekében kapcsolja ki a készüléket. A leégéssel fenntartható a jó képminőség.
- Ne mozgassa vagy helyezze át a készüléket, miközben be van kapcsolva. A képernyő egyes részein egyenetlenné válhatnak a színek.
- Ne kísérelje meg a meghibásodott TV-készülék javítását! Bízva a javítást képzett szakemberre.

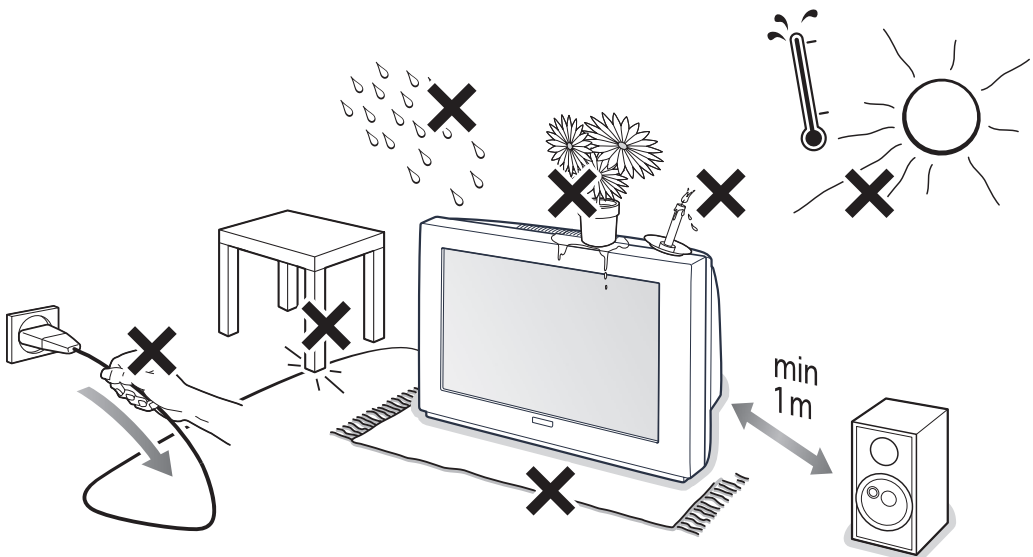

A távirányító gombjai

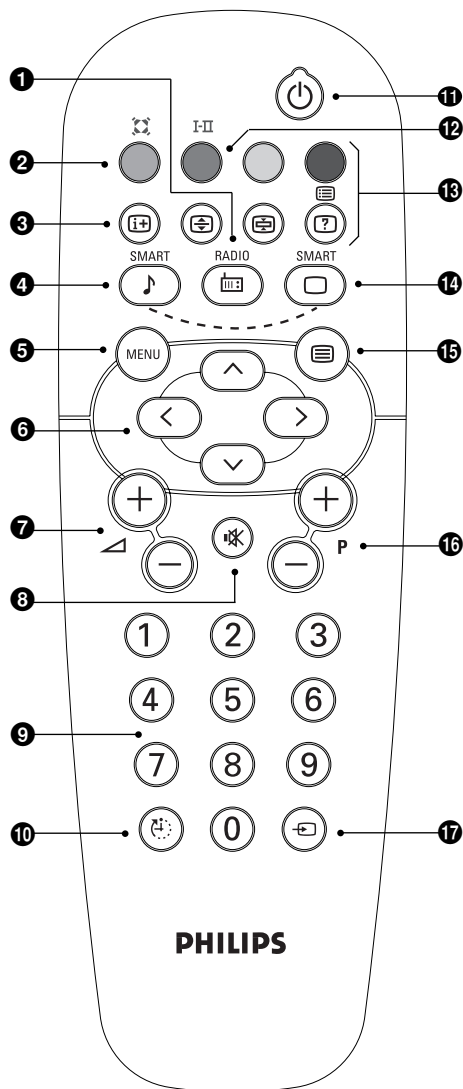

- 1 Rádió/tévé üzemmód**
Rádió vagy tévé üzemmódba történő átkapcsoláshoz (a rádióval szerelt változatoknál).
- 2 Surround háttérhanghatás** (csak bizonyos típusoknál)
Háttérhanghatás aktiválásához és kikapcsolásához. Sztereó lejátszásnál a hangfalak távolsága nagyobbak tűnik. A Virtual Dolby Surround *-dal felszerelt változatoknál a Dolby Surround Pro Logic háttérhanghatást eredményez. Mono lejátszásnál sztereóhoz hasonló térhatást eredményez.
- 3 Képernyő kijelzések / folyamatosan látható n°**
A program számának, nevének (ha van neve), időpontjának, hangmódjának és az elalváskapcsoló szerint hátralevő idő megjelenítése vagy eltüntetése. A programszám folyamatos kijelzésének aktiválásához tartsa benyomva 5 másodpercig.
- 4 A hang alapbeállítása**
Egy egész sor alapbeállítást lehetővé tesz: **Hang, Zene, Színház** és visszatérés a **Személyes-hez**.
- 5 Menü**
A menük megjelenítéséhez vagy az onnan történő kilépéshez.
- 6 Kurzor /képernyőformátum**
Ezzel a 4 gombbal mozoghat a menükben. A gombok segítségével függőleges irányban nagyíthatja vagy kicsinyítheti a képet.
- 7 Hangerő**
A hangerőszint beállításához
- 8 Némitó gomb**
A hang ki- és visszakapcsolásához.
- 9 Számjegy gombok**
Közvetlen hozzáférés a programokhoz. Kétszámjegyű programok esetén a második számjegyet addig kell megnyomni, amíg a kötőjel el nem tűnik.
- 10 Elalváskapcs**
Lehetővé teszi a készülék automatikus készenléti üzemmódba történő átkapcsolását egy bizonyos idő elteltével (0-tól 180 percig).
- Készenléti üzemmód**
Lehetővé teszi a tévékészülék készenléti üzemmódba történő átkapcsolását. Bekapcsoláskor nyomja meg a - (vagy).
- 12 Hangmód**
Lehetővé teszi a **Sztereó** adások **Mono**-ba történő átalakítását vagy a kétnyelvű adások esetén a **Dual I** vagy a **Dual II** közötti választást.
A **Nicam** vételi lehetőséggel felszerelt tévékészülékeknek az adástól függően a **Nicam Sztereó** hangot át lehet alakítani **Mono**-ba vagy választani lehet a **Nicam Dual I**, **Nicam Dual II** és **Mono** között.
Átalakított adás esetén a Mono kijelzése piros.
- 13 Teletext gombok (9. o.)**
- 14 Kép alapbeállítás**
Különböző alapbeállításokat tesz lehetővé: **Intenzív, Természetes, Lágú, Multimédia** és visszatérés a **Személyes-hez**.
- 15 Teletext megjelenítés (9. o.)**
- 16 Programok kiválasztása**
Átkapcsolás az előző vagy a következő programra. A program száma (neve) és a hangmód néhány pillanatra megjelenik.
Egyes programoknál az adás címe megjelenik a képernyő alján.
- 17 EXT csatlakoztatás kiválasztása**
Az EXT és AV csatlakozóalkj kiválasztásához nyomja meg többször ezt a gombot.

Gyors indítás

A tévékészülék első bekapcsolásakor egy menü jelenik meg a képernyőn. Ez a menü arra szólítja Önt fel, hogy válassza ki a megfelelő országot és nyelvet:

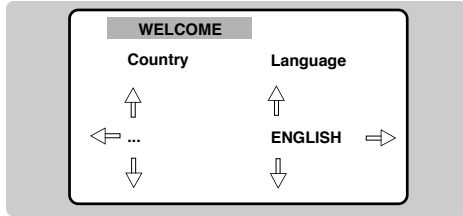

Ha a menü nem jelenik meg, tartsa benyomva 5 másodpercig a tévékészülék - és + gombjait a megjelenítéséhez.

- 1 A távirányító gombjai segítségével válassza ki az ön országát, majd nyomja meg az gombot.

Ha az Ön országa nem szerepel a listán, akkor jelölje ki a "..." választást.

- 2 Ezután válassza ki az Ön nyelvét a gombok segítségével, majd nyomja meg az gombot.

- 3 A keresés automatikusan elindul. A keresés végén automatikusan megjelenik a **BEÁLLÍTÁS** menü. Ha a talált programok számozása nem megfelelő, a **Válogatás** menü segítségével számozhatja át őket.

Ha a készülék egyetlen programot sem talál, olvassa el a tanácsokat a 12. oldalon.

- 4 Ha ki szeretne lépni a menüből, nyomja meg néhányszor a gombot.

Programok osztályozása

Ezzel a menüvel megváltoztatható a programok számozása.

- 1 Nyomja meg a gombot. Megjelenik a képernyőn a **FŐMENÜ**.



- 2 A kurzor segítségével válassza ki a **BEÁLLÍTÁS**, majd a **Válogatás** menüt.

- 3 Válassza ki az áthelyezni kívánt programot a gombokkal, majd nyomja meg a gombot.

- 4 Adja meg a gombok segítségével az új programszámot, s mentse azt a gomb megnyomásával.

- 5 A további átszámolni kívánt programokkal is végezze el a 3–4 lépést.

- 6 Lépjen ki a menüből a gombot néhányszor megnyomva.

Egyéb szabályozások az Indítás menüpontban

- 1 Nyomja meg a gombot és jelölje ki az **Indítás** menüpontot:

- 2 **Nyelv:** ha meg akarja változtatni a menükijelzés nyelvét.

- 3 **Ország:** ha ki akarja választani az Ön országát. Ennek a szabályozásnak a keresésben, a programok automatikus osztályozásában és a teletext kijelzésében van szerepe. Ha az Ön országa nem szerepel a listán, akkor jelölje ki a "..." választást.

- 4 **Auto Keresés:** az Ön körzetében fogható programhelyek automatikus keresése. A keresés végén automatikusan megjelenik a **BEÁLLÍTÁS** menü. Ha a talált programok számozása nem megfelelő, a **Válogatás** menü segítségével számozhatja át őket.

Ha a készülék egyetlen programot sem talál, olvassa el a tanácsokat a 12. oldalon.

- 5 Ha ki szeretne lépni a menüből, nyomja meg néhányszor a gombot.

Kézi keresés

Ezzel a menüvel egyenként vihetők be a memóriába az egyes programok, illetve új programmal egészíthető ki a már meglévő lista.

- 1 Nyomja meg a **MENU** gombot. Megjelenik a **FŐMENÜ**. A kurzor segítségével válassza ki a **BEÁLLÍTÁS** menüt, majd a **Kézi keresés** pontot, s nyomja meg az **OK** gombot.



- 2 **Rendszer:** jelölje ki **Európát** (automatikus kereséssel*), vagy a modelltől függően **Nyugat-Európát** (BG szabvány), **Kelet-Európát** (DK szabvány), az **Egyesült Királyságot** (I szabvány) vagy **Franciaországot** (LL' szabványt).

* Franciaországot (LL' szabvány) kivéve, ahol a keresés kizárólag **Franciaország** kiválasztásával történik.

- 3 **Keresés:** nyomja meg a **>** gombot. Elkezdődik a keresés. Amint a készülék programot talál, a keresés leáll. Ugorjon a következő lépésre. Ha ismeri a kívánt program frekvenciáját, akkor adja be azt a **0–9** gombok segítségével. *Ha a készülék egyetlen programot sem talál, olvassa el a tanácsokat a 12. oldalon.*
- 4 **Finomhangolás:** ha a vétel nem kielégítő, állítsa be a **<>** gombok segítségével.
- 5 **Program:** adja be a kívánt sorszámot a **<>** vagy a **0–9** gombok segítségével.
- 6 **Név:** lépjen a **<>** gombokkal a név mezéjébe (5 karakter); a karaktereket a **^v** gombbal választhatja ki. A név beírása után a **<** gombbal léphet ki.
- 7 **Tárolás:** nyomja meg a **>** gombot. Ezzel menti a programot.
- 8 A további tárolni kívánt programokkal is végezze el a **2–7** lépést.
- 9 Lépjen ki a menüből a **MENU** gombot néhányszor megnyomva.

Képbeállítás

- 1 Nyomja meg a **MENU** gombot, válassza a **KÉP** pontot, és nyomja meg a **>** gombot. Megjelenik a **KÉP** menü:



- 2 A **▲** **▼** gombokkal jelöljön ki egy módosítandó funkciót, a **<** **>** gombokkal pedig válassza ki annak kívánt beállítását.
- 3 A beállítás elvégzése után válassza ki a **Tárolás** pontot, és mentse a módosítást a **>** gomb megnyomásával.

- 4 Lépjen ki a menüből a **MENU** gombot néhányszor megnyomva.

A beállítások leírása:

- **Fényerő:** a kép fényerejét szabályozza.
- **Szín:** a színek telítettségét szabályozza.
- **Kontraszt:** a világos és sötét tónusok közötti különbséget szabályozza.
- **Élesség:** a kép tisztaságát szabályozza.
- **Színhőmérséklet:** a színek árnyalatát szabályozza: **Hideg** (kékebb), **Normális** (kiegyensúlyozott) vagy **Meleg** (pirosabb).
- **Zajcsökkentés:** rossz vétel esetén csökkenti a kép zajszintjét (hangyás kép).
- **Kontraszt+:** a képkontraszt automatikus beállítása, amely a kép sötét részét feketévé teszi.
- **Tárolás:** a képbeállítások mentése.

Hangbeállítások (csak szereó modelleknél)

- 1 Nyomja meg a **MENU** gombot, válassza a **HANG** pontot (**▼**), és nyomja meg a **>** gombot. Megjelenik a **HANG** menü:

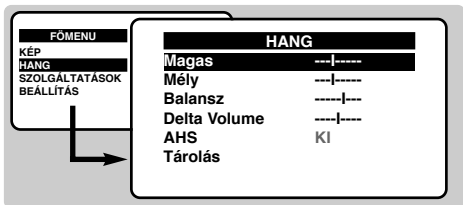

- 2 A **▲** **▼** gombokkal jelöljön ki egy módosítandó funkciót, a **<** **>** gombokkal pedig válassza ki annak kívánt beállítását.
- 3 A beállítás elvégzése után válassza ki a **Tárolás** pontot, és mentse a módosítást a **>** gomb megnyomásával.
- 4 Lépjen ki a menüből a **MENU** gombot néhányszor megnyomva.

A beállítások leírása:

- **Magas:** a nagy frekvenciájú hangok beállítása.
- **Mély:** a kis frekvenciájú hangok beállítása.
- **Balansz:** a jobb és bal oldali hangszórókból jövő hang kiegyensúlyozása.
- **Delta Volume*:** a különböző programok és EXT-csatlakozások közötti hangerőkülönbségek kiegyenlítése.
- **AHS:** automatikus hangerő-szabályozás, mely mérsékli a hangerő növekedését, főként egy másik programra történő átkapcsoláskor vagy hirdetéseknel.
- **Tárolás:** a hangbeállítások mentése.

* Csak a delta hangerő funkcióval rendelkező verziók esetében áll rendelkezésre.

Ébresztés funkció

E menü segítségével ébresztésre is használhatja tévékészülékét.

- 1 Nyomja meg a **MENU** gombot.
- 2 A kurzor segítségével válassza ki a **FUNKCIÓK** menüt, majd az **Időzítő** pontot.

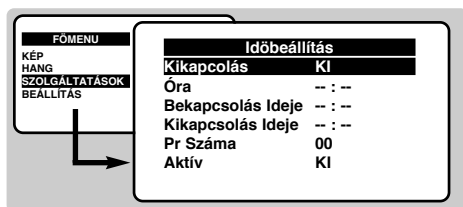

- 3 **Kikapcsolás**: annak az időtartamnak a beállítása, melynek elteltével a készülék automatikusan készenléti üzemmódba kapcsol.
- 4 **Óra**: a pontos idő beállítása.

- 5 **Bekapcsolás ideje**: a kezdési időpont beállítása.
- 6 **Kikapcsolás ideje**: az készenléti üzemmódba visszakapcsolás időpontjának beállítása.
- 7 **Pr. száma**: azon program számának beállítása, amelyre ébredni szeretne.
- 8 **Aktív**: a lehetőségek a következők:
 - **Egyszer** – egyszeri ébresztés
 - **Naponta** – ébresztés minden nap
 - **Kikapcsolás** – törlés.
- 9 A **MENU** gomb megnyomásával készenléti üzemmódba kapcsolja a tévékészüléket, mely a megadott időpontban magától bekapcsol. Ha bekapcsolva hagyja a készüléket, akkor az a megjelölt időpontban a beállított programra vált (a **Vége** után pedig készenléti üzemmódba kapcsol).

Tévézár

E menüvel letilthatja a tévékészülék használatát a gombok zárolásával.

- 1 Nyomja meg a **MENU** gombot.
- 2 A kurzor segítségével válassza ki a **FUNKCIÓK** menüt, majd a **Gyerekszár** pontot:

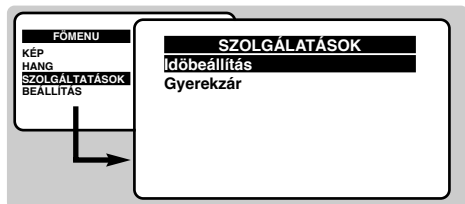

- 3 Adja be saját titkos hozzáférési kódját. Első alkalommal adja be kétszer a 0711 kódot. Megjelenik a menü.

- 4 Állítsa a **Gyerekszár** lehetőséget **BE** pozícióba. A tévékészülék így nem használható. Első alkalommal adja be kétszer a 0711 kódot
- 5 A letiltás feloldása: állítsa a **Gyerekszár** lehetőséget **KI** pozícióba.
- 6 Ha kódot szeretne változtatni, válassza az **Új kód** lehetőséget, és adjon meg egy új, 4 számjegyű kódot. Megerősítésképpen írja be az új kódot még egyszer.
Ha elfelejtette titkos kódját, írja be kétszer a 0711 általános kódot.
- 7 Lépjen ki a menüből a **MENU** gombot néhányszor megnyomva.

Teletext

A teletext egy újsághoz hasonló információs rendszer, amelyet egyes csatornák sugároznak. Segítségével a nagyothallók vagy az adás nyelvét nem ismerők feliratozva nézhetik a műsorokat (a kábeltévé műsorát és a műholdas adásokat...).

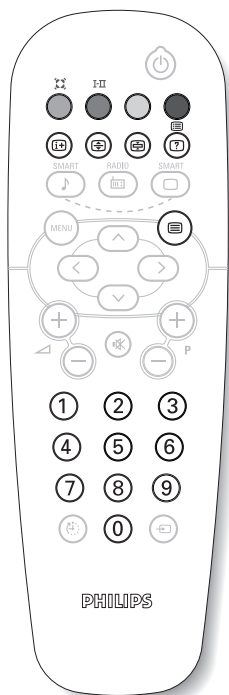

Nyomógomb:

Eredmény:



A teletext megjelenítése

Lehetővé teszi a teletext megjelenítését, a feliratos üzemmódra való áttérést és az onnan történő kilépést. A tartalomjegyzék az elérhető rovatoknak a listájával együtt jelenik meg. Minden egyes rovatot egy 3 jegyű oldalszám jelöl meg. Ha a választott csatorna nem rendelkezik teletext szolgáltatással, a 100. szám jelenik meg, a képernyő pedig sötét marad (ebben az esetben lépjen ki a teletextből és válasszon egy másik csatornát).



Egy oldal kiválasztása

Írja be a választott oldal számát a 0 - 9 vagy P + gombok segítségével. Például: a 120. oldalhoz üsse be a 1 2 0 számokat. A szám megjelenik a bal felső sarokban, a számláló lapoz, majd megjelenik a választott oldal. Ha egy másik oldalt akar megjeleníteni, ismételje meg a műveletet. Ha a számláló tovább folytatja a keresést, az azt jelenti, hogy az adott oldal hiányzik. Válasszon egy másik oldalt.



Közvetlen hozzáférés a rovatokhoz

A képernyő alján színes sávok láthatók. A 4 színes gomb segítségével hozzáférhetők a rovatok és a hozzájuk tartozó oldalak. Ha a rovat vagy az adott oldal még nem hozzáférhető, a színes sávok villognak.



Tartalomjegyzék

Ha vissza akar térni a tartalomjegyzékhez (általában a 100. oldal).



Az oldal felnagyítása

Ha meg akarja jeleníteni az oldal felső vagy alsó részét, majd vissza akar térni a normális mérethez.



Az oldalak lapozásának leállítás

Egyes oldalak aloldalakat tartalmaznak, amelyek automatikusan követik egymást. Ennek a gombnak a segítségével az aloldalak lapozását meg lehet állítani vagy újra lehet indítani. A E jel megjelenik a bal felső sarokban.



Rejtett információk

Ha meg akarja jeleníteni vagy el akarja tüntetni a rejtett információkat (pl. megfejtéseket).

Egyéb készülékek csatlakoztatása

Képmagnó

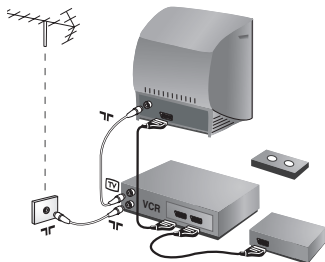

A mellékelt ábra szerint kösse össze a képmagnót a televízióval. Használjon jó minőségű EURO-csatlakozószínort. Ha a képmagnón nincs EURO-csatlakozó, a televízióval való összeköttetés csak az antennaszínóron keresztül valósítható meg. A televízió 0-ás programját a képmagnó tesztjelére kell hangolni (lásd a TÁROLÁS fejezetet, 6. old.). A képmagnó képének megjelenítéséhez nyomja meg a **0** gombot.

Képmagnó és Dekóder

A képmagnó második EURO-csatlakozójára kösse a dekódert. Ezáltal a kódolt adásokat is felveheti.

Más készülékek

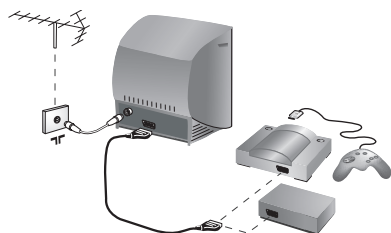

Műhold antenna, dekóder, DVD, játékok...

Végezze el az itt látható csatlakoztatásokat.

Csatlakozások az oldallapon

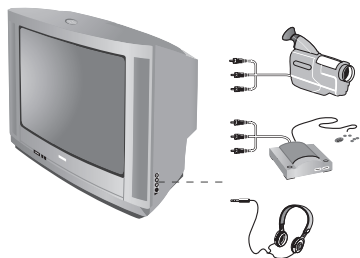

Végezze el az itt látható csatlakoztatásokat.

Fejhallgató

Fejhallgató csatlakoztatása esetén a tévékészülék hangja ki van kapcsolva. A hangerősséget a **-** **▲** **+** gombok segítségével lehet szabályozni.

A fejhallgató ellenállásának 32 és 600 ohm között kell lenni.

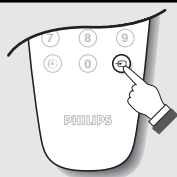

A csatlakoztatott készülékek kiválasztása

A **EXT** gomb megnyomásával válassza az **EXT** és az **(AV-t)** a csatlakozásokhoz az oldallapon.

A legtöbb készülék saját maga vezérli az egyik csatlakozóról a másikra történő átváltást.

Szöszedet

RVB jelek:

Három videojelről van szó (piros, zöld és kék), melyek közvetlenül a katódcső piros, zöld és kék ágyúit vezérlik. Ezen jelek használata jobb minőségű képet biztosít.

NICAM hang:

Olyan eljárás, amely a hang digitális minőségben való átvitelét biztosítja.

Rendszer:

A televíziós műsorok sugárzása nem minden országban történik ugyanolyan módon. Különböző szabványok léteznek : BG, DK, I és LL'. A **Rendszer** beállítás lehetővé teszi ezeknek a szabványoknak a kiválasztását. Ne keverje össze az utóbbi szabványokat a színszabvánnyal, mely PAL vagy SECAM lehet. Európa legtöbb országában a Pal rendszert használják, míg Franciaországban, Oroszországban és a legtöbb afrikai országban a Secam rendszert. Az Egyesült Államokban és Japánban az NTSC nevű rendszert használják.

Biztonsági tudnivalók: Elektromos, mágneses és elektromágneses terek („EMF”)

1. A Philips Royal Electronics olyan termékeket gyárt és forgalmaz fogyasztói részére, melyek, mint minden elektromos berendezés, általánosságban képesek kibocsátani és fogadni elektromágneses jeleket.
2. A Philips üzletpolitikájának egyik legfontosabb elve, hogy minden szükséges egészségügyi és biztonsági intézkedéssel ellátja készülékeit, hogy azok megfeleljenek minden rájuk vonatkozó jogi rendelkezésnek, és jóval a gyártás időpontjában érvényes EMF szabványokon belül maradjanak.
3. A Philips elkötelezte magát amellett, hogy olyan termékeket fejleszt és gyárt, melyek nem okoznak egészségügyi károsodást.
4. A Philips kijelenti, hogy amennyiben termékeit használati céljuknak megfelelően használják fel, akkor a termék használata biztonságos a jelenlegi tudományos ismeretek tükrében.
5. A Philips aktív szerepet játszik a nemzetközi EMF és biztonsági szabványok megalkotásában, mely lehetővé teszi, hogy a Philips további fejlesztéseket hajthasson végre e szabványok minél gyorsabb alkalmazására a termékeiben.

Tanácsok

| | |
|---|--|
| Rossz az adás vétele | Közeli hegyek vagy magas épületek kettős képet, árnyékot vagy visszhangot okozhatnak. Ebben az esetben próbálja manuálisan beállítani a képet : Finom beállítások (6. old.) vagy módosítsa a külső antenna iránybeállítását. Ellenőrizze azt is, hogy az antenna képes-e adást fogni ezen a frekvenciasávon (UHF vagy VHF sáv). Rossz vétel (havazás) esetébe n állítsa az Kép menü a Zajcsökkentés -t BE -re (7. oldal). |
| Nincs kép | Kellőképpen csatlakoztatta-e az antennát? A megfelelő rendszert választotta-e ki? (6. old.). A rosszul csatlakoztatott zsinórok (pl. antennacsatlakozó) gyakran okoznak kép- vagy hangproblémát (amikor a készüléket elmozdítják, előfordulhat, hogy bizonyos csatlakozódugók elmozdulnak a helyükről). Ellenőrizze az összes csatlakozást. |
| A csatlakoztatott készülék fekete-fehér képet ad | A videókazetták lejátszásához ellenőrizze, hogy a felvétel ugyan olyan standard-ben készült-e (PAL, SECAM, NTSC), mint amelyet a képmagnó le tud játszani. |
| Nincs hang | Ha bizonyos programokat a készülék hang nélkül sugároz, akkor nem a megfelelő TV-rendszert választotta ki. Módosítsa a Rendszer beállítását (6. old.). |
| Teletext | Egyes betűk rosszul látszanak? Ellenőrizze, hogy a Ország helyesen van-e beállítva (5.o.). |
| Nem működik a távirányító? | Ellenőrizzük a távirányító oldalán kiválasztott üzemmódot, és hogy a TV felé irányítjuk-e. Ha a távirányító használata közben a televízió fényjelzője nem villog, cserélje ki az elemeket. |
| Készenléti helyzet | Ha a készülék bekapcsolásakor az készenléti helyzetben marad és a Zárva jelzés jelenik meg, mikor a televízió nyomógombjait használja, akkor a Gyerekszár funkció nincs kiiktatva (lásd 8. old.). Ha a televízió nem kap új jelzést 10 percig? keresztül, akkor automatikusan készenléti helyzetre kapcsol át. Készenléti állapotban az Ön televíziójatípustól függően - kevesebb, mint 5 W-ot fogyaszt. Annak érdekében, hogy minél inkább környezetbarát legyen, kérjük, használja a tápfeszültség be/ki kapcsolóját (on/off) a készülék teljes kikapcsolására! |
| Még mindig nem jól működik a készülék? | Meghibásodás esetén ne próbálja sajátkezűleg megjavítani a készüléket, hanem forduljon a szervizhez. |
| A televízió tisztítása | A képernyőt és a burkolatot kizárólag tiszta, puha és nem bolyhosodó ruhával lehet tisztítani. Ne használjunk olyan termékeket, amelyekben alkohol vagy oldószer van. |

Введение

Вы приобрели этот телевизор, спасибо за ваше доверие.

Это руководство предназначено для того, чтобы помочь вам установить и пользоваться вашим телевизором.

Мы советуем вам внимательно прочитать их.

ПРИМЕЧАНИЕ. Спецификации и информация могут изменяться без уведомления.

Оглавление

Установка

| | |
|---|---|
| Установка телевизора | 2 |
| Клавиши телевизора | 2 |
| Сведения по технике безопасности | 3 |
| Кнопки пульта дистанционного управления | 4 |
| Быстрая настройка | 5 |
| Сортировка каналов | 5 |
| Прочие пункты настройки меню Установить | 5 |
| Ручной поиск | 6 |

Пользование

| | |
|-----------------------|---|
| Настройка изображения | 7 |
| Настройки звука | 7 |
| Функция будильника | 8 |
| Блокировка телевизора | 8 |
| Телетекст | 9 |

Периферийная аппаратура

| | |
|-------------------------------------|----|
| Подключение периферийной аппаратуры | 10 |
| Видеомагнитофон | 10 |
| Другая аппаратура | 10 |
| Подключения сбоку | 10 |
| Для выбора подключенных аппаратов | 10 |

Практическая информация

| | |
|--|----|
| Словарь | 11 |
| Сведения по технике безопасности: Электрические, магнитные и электромагнитные поля ("EMF") | 11 |
| Советы | 12 |



Указания по утилизации

Упаковка этого изделия предназначена для повторной переработки. Обратитесь в местные уполномоченные органы для получения информации о корректном уничтожении.



Утилизация старых изделий

Ваше изделие разработано и произведено из высококачественных материалов и компонентов, которые могут быть переработаны и вторично использованы. Корзину на колёсиках, это значит, что изделие соответствует Европейской директиве 2002/96/ЕС. Пожалуйста, имейте сведения о локальной сети приема/утилизации электрической и электронной продукции. Пожалуйста, действуйте в соответствии с вашими местными правилами и не выбрасывайте старые электроприборы как обычный бытовой мусор.

Утилизация электроники надлежащим образом предотвратит потенциальные негативные последствия для окружающей среды и человеческого здоровья.

Установка телевизора

1 Размещение телевизора

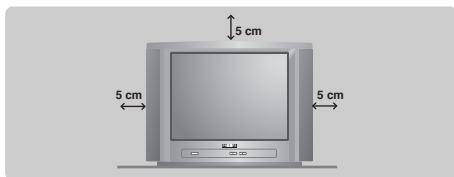

Установить телевизор на прочную и устойчивую поверхность, предусмотрев свободное пространство не менее 5 см вокруг телевизора. Не накрывать его (салфеткой, скатертью и т. п.), не ставить на него предметы, наполненные жидкостью (вазы) или выделяющие тепло (лампы), чтобы избежать опасностей или повреждений. Не допускать попадания брызгов воды на телевизор.

2 Подключение

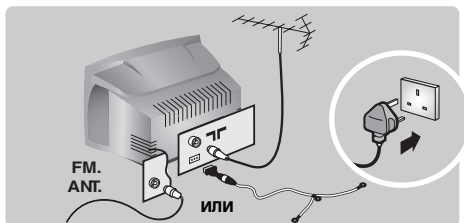

- Вставить фишку антенны в разъем **ГГ**, расположенный с задней стороны телевизора.
- Для моделей, оборудованных радиоприемниками: вставьте штырь антенны радиоприемника в гнездо FM ANT, используя для этого прилагаемый переходник. *При использовании внутренней антенны прием, в некоторых случаях, может быть затруднен. Вы можете улучшить его, вращая антенну. Если качество приема не улучшится, необходимо перейти на наружную антенну.*
- Включите шнур питания в сеть (220-240 В / 50 Гц).

3 Пульт дистанционного управления

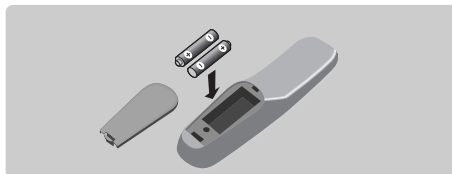

Вставить обе поставляемые с аппаратом батарейки типа R6, в соответствии с указанным направлением установки. Удостоверьтесь, что селектор режима установлен в положение TV.

Батарейки, поставленные вместе с аппаратом, не содержат ни ртути, ни кадмия, ни никеля в заботе об охране окружающей среды. Просьба не выбрасывать отработавшие батарейки, а использовать имеющиеся в вашем распоряжении средства их сбора для утилизации (обратиться к вашему продавцу).

4 Включение

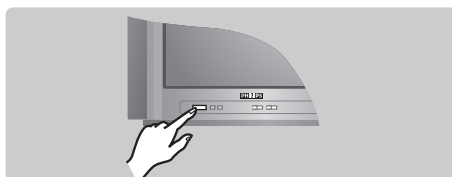





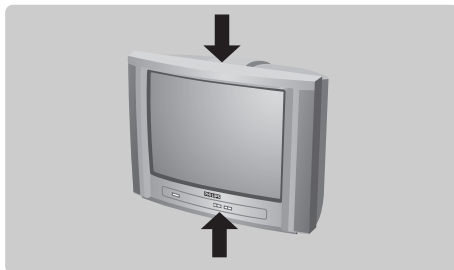

Нажать на клавишу вкл./выкл. для включения телевизора. Загорается красный световой индикатор, и экран загорается. Обратитесь непосредственно к главе быстрой установки на следующей странице. Если телевизор находится в дежурном состоянии, нажать на клавишу P (+) пульта дистанционного управления. *При использовании пульта дистанционного управления световой индикатор мигает.*

Клавиши телевизора

Телевизор имеет 5 клавиш, которые находятся либо на передней стенке, либо на верхней панели, в зависимости от моделей.



Клавиши VOLUME - + (-  +) позволяют регулировать уровень звука. Клавиши PROGRAM - + (- P + или - +) позволяют выбирать программы. Для доступа к меню держать нажатыми клавиши  - и  +. Затем клавиши PROGRAM - + позволяют выбрать настройку, а клавиши  - + произвести настройку. Для выхода из меню держать нажатыми клавиши  - и  +. Примечание: если функция **БЛОКИРОВКА** активирована, эти клавиши не действуют (см. стр. 8).

Сведения по технике безопасности

- Включите телевизор в розетку 220–240 В переменного тока, 50 Гц.
- Отключайте вилку от сети, когда :
 - красный индикатор ниже экрана телевизора горит постоянно;
 - поперек экрана отображается яркая белая линия;
 - начинается гроза;
- телевизор не будет использоваться в течение продолжительного времени.
- Чистка экрана телевизора. Запрещается использовать абразивные чистящие средства. Пользуйтесь слегка увлажненной замшей или мягкой тканью.
- На телевизор или рядом с ним нельзя ставить источники открытого огня, например зажженные свечи.
- Телевизор не должен подвергаться воздействию прямых солнечных лучей или тепла от имеющегося отопительного оборудования.
- Не накрывайте телевизор и не закрывайте его вентиляционные отверстия, так как это может привести к перегреву устройства.
- Для надлежащей вентиляции необходимо оставлять зазоры как минимум 5 см с каждой стороны телевизора.
- Не устанавливайте телевизор в тех местах (например у окна), где он может попасть под дождь или существует большая вероятность попадания в него влаги.
- ПРЕДУПРЕЖДЕНИЕ по эксплуатации батареи - для предотвращения утечки из батареи, в результате которой возможны телесные повреждения, материальный ущерб или выход устройства из строя:
 - вставляйте все батареи правильно, соблюдая полярность, указанную знаками + и - в устройстве;
 - не используйте совместно старые и новые батареи или угольные и щелочные;
 - извлеките батареи, если устройство не будет использоваться в течение длительного времени.
- Нельзя подвергать устройство действию брызг или проливать на него жидкости; недопустимо ставить на устройство емкости, наполненные жидкостью, например вазы.

Сведения по технике безопасности

- Не оставляйте устройство в режиме ожидания в течение длительного времени. Отключайте устройство полностью, чтобы оно размагнитилось. Размагниченное устройство обеспечивает хорошее качество изображения.
- Не передвигайте и не переносите работающее устройство. Это может привести к неравномерности цветов в некоторых областях экрана.
- Запрещается самостоятельно ремонтировать неисправный телевизор. Необходимо всегда обращаться к квалифицированным специалистам сервисных центров.

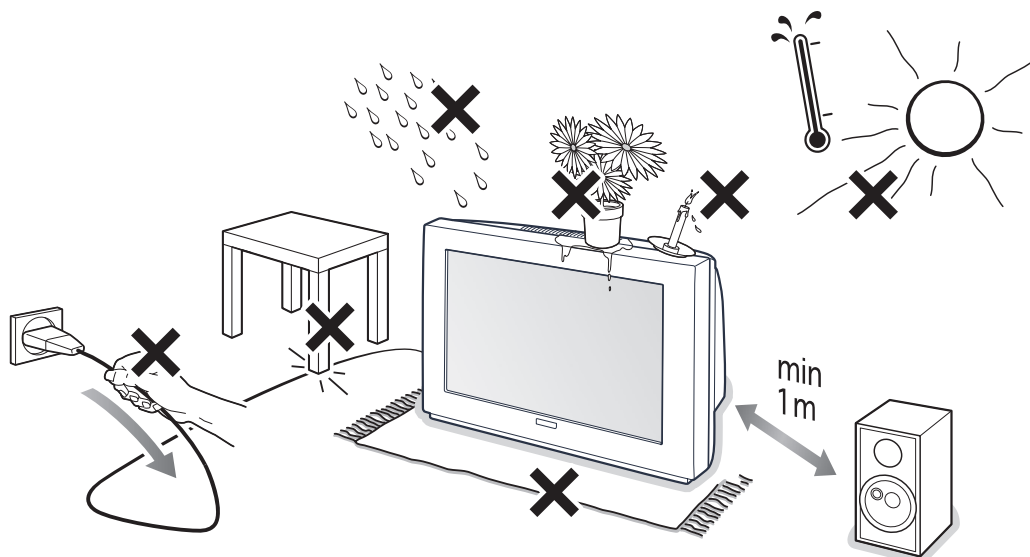

Кнопки пульта дистанционного управления

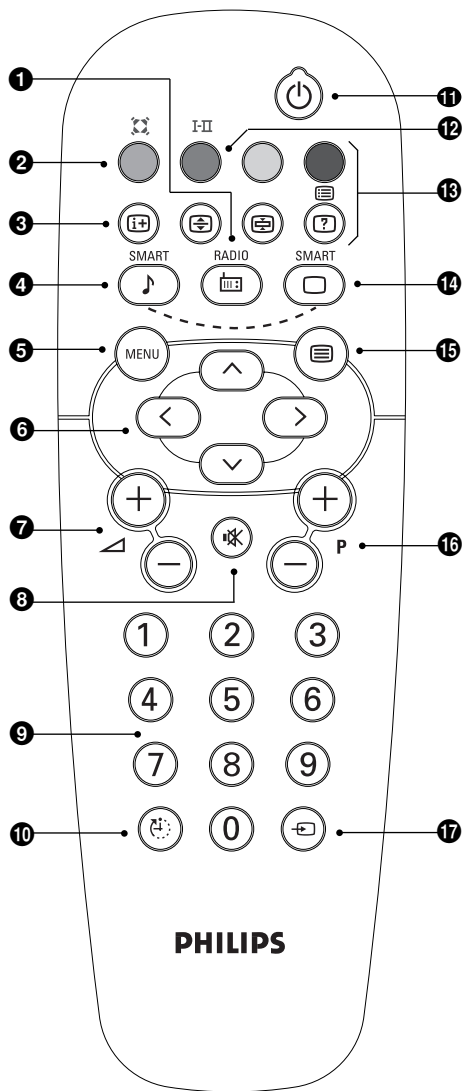

PHILIPS

- 1 Режим радио / ТВ**
 Позволяет переключать телевизор между режимами радио и ТВ (для моделей, оборудованных радиоприемным устройством).
- 2 Окружающий объемный звук** (имеется только на некоторых моделях)
 Для включения / отключения эффекта окружающего объемного звучания. В стереофоническом режиме создается впечатление, что громкоговорители расположены друг от друга на больших расстояниях чем на самом деле. В моделях, имеющих функцию Virtual Dolby Surround*, создается эффект тыловых громкоговорителей системы Dolby Surround Pro Logic. В стереофоническом режиме создается псевдозвук объемного стереофонического звучания.
- 3 Информация, выводимая на экран / постоянный па :** Служит для индикации / сброса индикации номера канала, его имени (если оно имеется), времени, режима звука и остатка времени по таймеру. Нажмите и удерживайте нажатой кнопку в течение 5 секунд для включения постоянной индикации номера.
- 4 Предварительная настройка звука**
 Позволяет получить доступ к режиму предварительной настройки нескольких параметров звука: **Голос, Музыка, Театр** и вернуться в режим **Персональная настройка**.
- 5 Меню**
 Служит для вызова меню или выхода из меню.
- 6 Курсор / Формат**
 Эти 4 кнопки позволяют осуществлять переход между различными опциями меню. Кнопки позволяют расширить или сжать изображение по вертикали.
- 7 Громкость**
 Служит для настройки уровня звука.
- 8 Отключение звука**
 Служит для отключения или включения звука.
- 9 Цифровые кнопки**
 Служат для непосредственного включения каналов. Для включения канала, номер которого состоит из двух цифр, необходимо добавить вторую цифру до исчезновения черты.
- 10 Спать**
 Служит для выбора периода времени (от 0 до 180 минут), по истечении которого телевизор автоматически переходит в режим ожидания.
- 11 Режим ожидания**
 Позволяет переводить телевизор в режим ожидания. Для включения телевизора из режима ожидания нажмите на - (или).
- 12 Режим звука**
 Позволяет усилить стереопередачи в режиме **Mono** или, при приеме двуязычных передач, выбрать режим **Dual I** или **Dual II**. Для телевизоров, оборудованных приемным устройством **Nicam**, вы можете, в зависимости от принимаемой передачи, усилить звук **Nicam Stéreo** в режиме **Mono** или сделать выбор между режимами **Nicam Dual I**, **Nicam Dual II** и **Mono**.
Надпись Mono (Моно) меняет цвет на красный в режиме усиленного звука.
- 13 Кнопки телетекста** (стр. 9)
- 14 Предварительная настройка изображения**
 Позволяет получить доступ к нескольким предварительно установленным параметрам изображения: **Насыщенное, Естественное, Мягкое, Мультимедиа** и вернуться в режим **Персональная настройка**.
- 15 Вызов телетекста** (стр. 9)
- 16 Выбор каналов**
 Служит для перехода к предыдущему или следующему каналу. При этом на экране на несколько мгновений появляется индикация номера (имени) канала и режима.
Для некоторых каналов название передачи появляется в нижней части экрана.
- 17 Выбор внешних устройств EXT (ВНЕШН.):**
 Нажимайте многократно на эту кнопку для выбора EXT и AV.

Быстрая настройка

При первом включении телевизора на экране появляется меню. Вам будет предложено выбрать страну, а также язык меню.

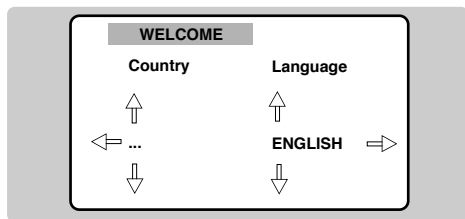

Если меню не появилось, нажмите кнопки \blacktriangleleft - и $\blacktriangleleft+$ на телевизоре и удерживайте их в нажатом положении в течение 5 секунд для вызова меню.

- 1 Используйте кнопки \uparrow \downarrow пульта дистанционного управления для выбора вашей страны, а затем подтвердите

сделанный выбор с помощью кнопки \rightarrow .
Если название вашей страны отсутствует в предлагаемом перечне, выберите пункт "...".

- 2 Затем выберите язык меню с помощью кнопок \uparrow \downarrow и подтвердите сделанный выбор кнопкой \rightarrow .
- 3 После этого начнется автоматический поиск каналов.

По окончании автоматически отобразится меню **УСТАНОВКА**. Если найденные программы будут пронумерованы неправильно, используйте меню **Сортировка**, чтобы их перенумеровать.

Если не будет найдено ни одного изображения, см. советы (стр. 12).

- 4 Если потребуется выйти из меню, нажмите несколько раз кнопку MENU .

Сортировка каналов

С помощью этого меню можно изменить нумерацию каналов.

- 1 Нажмите кнопку MENU . На экране появится индикация **ГЛАВНОЕ МЕНЮ**.

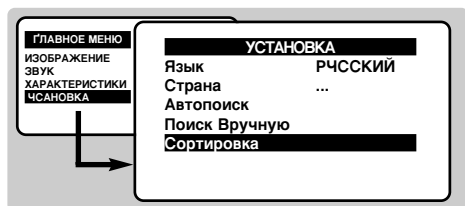

- 2 Используя курсор, выберите меню **УСТАНОВКА**, а затем меню **Сортировка**.
- 3 Выберите программу, номер которой необходимо изменить, используя кнопки \uparrow \downarrow и нажмите \rightarrow .
- 4 Затем используйте кнопки \uparrow \downarrow для выбора нового номера и подтвердите выбор, нажав \rightarrow .
- 5 Повторите шаги 3 и 4 столько раз, сколько имеется каналов, номера которых требуется изменить.
- 6 Для выхода из меню, нажмите несколько раз кнопку MENU .

Прочие пункты настройки меню Установить

- 1 Нажмите кнопку MENU и выберите меню **Установить**:
- 2 **Язык**: служит для изменения языка индикации меню.
- 3 **Страна**: служит для выбора названия страны.
Эта настройка применяется в режиме поиска, автоматической сортировки и вывода на экран телетекста. Если имя вашей страны отсутствует в предлагаемом перечне, выберите пункт "..."
- 4 **Запомнить Авто**: служит для включения режима автоматического поиска всех каналов, имеющихся в вашем регионе.
По окончании автоматически отобразится меню **УСТАНОВКА**. Если найденные программы будут пронумерованы неправильно, используйте меню **Сортировка**, чтобы их перенумеровать.
Если не будет найдено ни одного изображения, см. советы (стр. 12).
- 5 Если потребуется выйти из меню, нажмите несколько раз кнопку MENU .

Ручной поиск

С помощью этого меню можно занести каналы в память по одному, чтобы добавить канал в список уже существующих.

- 1 Нажмите кнопку **МЕНЮ**, чтобы отобразить **ГЛАВНОЕ МЕНЮ**. Используя курсор, выберите меню **УСТАНОВКА**, потом пункт **Ручная настройка**, а затем нажмите кнопку **ОК**.

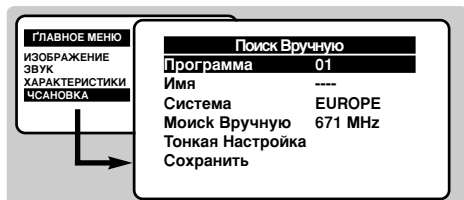

- 2 Система: выберите **Европа** (автоматическое обнаружение*) или следующие версии в соответствии с тем, что подходит: **Western Западная Европа** (стандарт BG), **Восточная Европа** (стандарт DK), **Соединенное Королевство** (стандарт I) или **Франция** (стандарт LL').

* Кроме Франции (стандарт LL'), где обязательно следует выбрать пункт Франция.

- 3 **Поиск Вручную**: нажмите кнопку **ПРАВАЯ СТРЕЛКА**. Начнется процедура поиска. В случае обнаружения какого-либо канала поиск приостанавливается. Перейдите к следующему шагу. Если вам известна частота нужного канала, введите соответствующее ему числовое значение с помощью кнопок **0** - **9**. Если не будет найдено ни одного изображения, см. советы (стр. 12).
- 4 **Точная настройка**: если качество принимаемого сигнала неудовлетворительное, выполните регулировку с помощью кнопок **ЛЕВАЯ СТРЕЛКА** **ПРАВАЯ СТРЕЛКА**.
- 5 **Канал**: введите нужный номер, используя кнопки **0** - **9**.
- 6 **Имя**: используйте кнопки **0** - **9** для перемещения внутри области отображения названия (5 символов), и кнопки **ВЕРХНЯЯ СТРЕЛКА** **НИЖНЯЯ СТРЕЛКА** для выбора символов. После ввода названия используйте кнопку **ЛЕВАЯ СТРЕЛКА** для выхода из меню.
- 7 **Сохранить**: нажмите кнопку **ПРАВАЯ СТРЕЛКА**. Канал будет занесен в память.
- 8 Повторите шаги **2** - **7** столько раз, сколько имеется каналов, которые требуется занести в память.
- 9 Для выхода из меню, нажмите несколько раз кнопку **МЕНЮ**.

Настройка изображения

- 1 Нажмите кнопку **MENU**, выберите **ИЗОБРАЖЕНИЕ** и нажмите кнопку **→**.
Отобразится меню **ИЗОБРАЖЕНИЕ**.

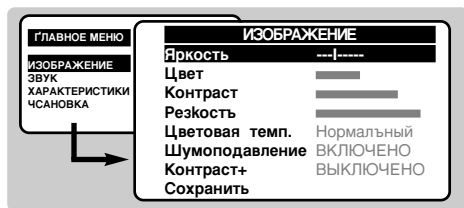

- 2 Используйте кнопки **↑** **↓** для выбора настраиваемого элемента, а кнопки **←** **→** - для выполнения настройки.
- 3 По завершении настройки выберите пункт **Сохранить** и нажмите кнопку **→** для ее подтверждения.
- 4 Для выхода из меню, нажмите несколько раз кнопку **MENU**.

Описание настроек:

- **Яркость**: регулировка яркости изображения.
- **Цвет**: регулировка насыщенности цветов.
- **Контраст**: регулировка разницы между светлыми и темными тонами.
- **Резкость**: регулировка резкости изображения.
- **Цветовая температура**: регулировка цветопередачи с использованием параметров **Холодный** (преобладание голубых тонов), **Нормальный** (сбалансированные тона) или **Теплый** (преобладание красных тонов).
- **Шумоподавление**: снижение уровня помех на изображении ("снег") при затрудненном приеме сигнала.
- **Контраст+**: автоматическая регулировка контрастности изображения, в результате которой наиболее темные участки изображения постоянно отображаются черным цветом.
- **Сохранить**: для сохранения в памяти настроек изображения.

Настройки звука (доступны только для каналов, транслируемых в режиме стерео)

- 1 Нажмите кнопку **MENU**, выберите пункт **ЗВУК** (**✓**) и нажмите кнопку **→**.
Отобразится меню **ЗВУК**.



- 2 Используйте кнопки **↑** **↓** для выбора настраиваемого элемента, а кнопки **←** **→** - для выполнения настройки.
- 3 По завершении настройки выберите пункт **Сохранить** и нажмите кнопку **→** для ее подтверждения.
- 4 Для выхода из меню, нажмите несколько раз кнопку **MENU**.

Описание настроек:

- **Тембр**: регулировка высоких частот звука.
- **Бас**: регулировка басовых частот.
- **Баланс**: для регулировки баланса звука между левым и правым динамиками.
- **АОТ***: для компенсации разницы в уровнях громкости звуковых сигналов разных программ или внешних устройств EXT.
- **АРТ**: автоматическая регулировка громкости, позволяющая предотвратить внезапное увеличение уровня громкости, особенно при переключении на другой канал или во время трансляции рекламы.
- **Сохранить**: для сохранения в памяти настроек звука.

* имеется только э эерсиях с функцией ограничения громкости АОТ.

Функция будильника

Это меню позволяет использовать телевизор в качестве будильника.

- 1 Нажмите кнопку **MENU**.
- 2 Используя курсор, выберите меню **ХАРАКТЕРИСТИКИ**, а затем **Таймер**.

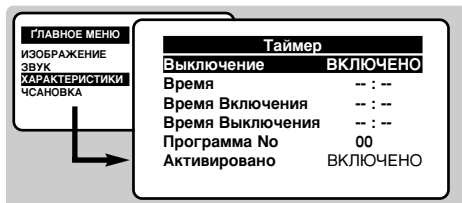

- 3 **Выключение:** для выбора периода времени, по истечении которого телевизор автоматически переходит в режим ожидания.
- 4 **Время:** введите текущее значение времени.
- 5 **Время включения:** введите время начала.
- 6 **Время выключения:** введите время переключения в режим ожидания.

7 **Программа No:** введите номер канала, который необходимо использовать при работе телевизора в качестве будильника.

8 **Активировано:** можно установить следующие значения:

- **Однократно** - для однократного использования в качестве будильника,
- **Ежедневно** - для ежедневного использования,
- **Отключить** - для отмены настройки.

9 Нажмите кнопку **⏸** для перевода телевизора в режим ожидания. Он включится автоматически в запрограммированное время. Если оставить телевизор включенным, то в указанное время он просто переключится на другой канал (и перейдет в режим ожидания, когда наступит время, указанное в пункте **Время выключения**).

Блокировка телевизора

Используя это меню, можно запретить использование телевизора, заблокировав его кнопки.

- 1 Нажмите кнопку **MENU**.
- 2 Используя курсор, выберите меню **ХАРАКТЕРИСТИКИ**, а затем **Замок от детей**.

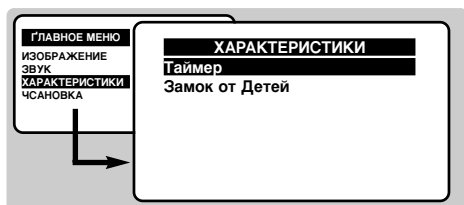

- 3 Потребуется ввести свой конфиденциальный код доступа. В первый раз введите 2 раза код 0711. Отобразится меню.

4 Установите для пункта **Замок от детей** значение **ВКЛ**. Использование телевизора станет невозможным.

Потребуется ввести свой конфиденциальный код доступа.

5 Для отмены: установите для пункта **Замок от детей** значение **ВЫКЛ**.

6 Для изменения кода выберите **Сменить код** и введите новый 4-значный код. Подтвердите, введя его еще раз.

Если вы забыли ваш секретный код, дважды введите универсальный код 0711.

7 Для выхода из меню, нажмите несколько раз кнопку **MENU**.

Телетекст

Телетекст представляет собой систему распространения информации, передаваемой по некоторым каналам, которую можно читать как газету. В этой системе предусмотрена также функция субтитров для людей, имеющих дефекты слуха или не знающих языка, на котором ведется передача (кабельные сети, каналы системы спутникового телевидения и т.д.).

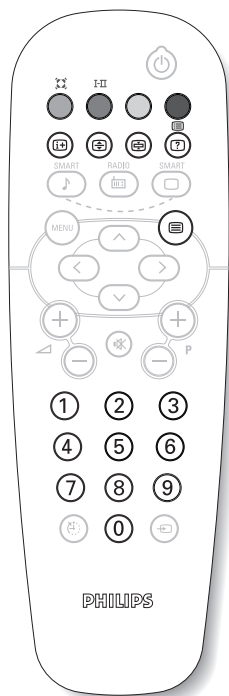

Нажмите :



Включение телетекста

Для получения :

Эта функция предназначена для вызова телетекста, входа в режим наложения телетекст/изображение, а затем выхода из режима телетекста. В оглавлении, которое выводится на экран, перечислены все доступные для зрителя рубрики. Каждая рубрика обозначена 3-значным номером страницы.
Если выбранный канал не передает телетекст, на экране появится число 100 и канал останется пустым (в этом случае выйдите из режима телетекста и выберите другой канал).



Выбор страницы телетекста

Введите требуемый номер страницы с помощью кнопок 0 - 9 или P. Например: для страницы 120 наберите 1 2 0 : номер появится в левом верхнем углу экрана, счетчик страниц начнет поиск, и страница отобразится на экране. Повторите операцию для вызова другой страницы.
Если счетчик страниц продолжает выполнять поиск, это означает, что выбранная страница не передается. Выберите другой номер страницы.



Прямой доступ к рубрикам

В нижней части экрана отображаются окрашенные зоны. Доступ к соответствующим рубрикам или страницам осуществляется при помощи 4 цветных кнопок. Окрашенные зоны мигают, пока рубрика или страница не будут выведены на экран.



Оглавление

Позволяет вернуться в оглавление (обычно, это страница 100).



Увеличение страницы

Служит для вывода на экран верхней или нижней части изображения, а затем возврата к нормальному изображению.



Остановка прокручивания подстраниц

Некоторые страницы имеют свои подстраницы, которые начинают автоматически сменять друг друга. Эта кнопка позволяет остановить или возобновить прокручивание подстраниц. При этом в верхней левой части появится индикация



Скрытая информация

Служит для того, чтобы скрытая информация появилась или исчезла с экрана (решения для игр).

Подключение периферийной аппаратуры

Видеомагнитофон

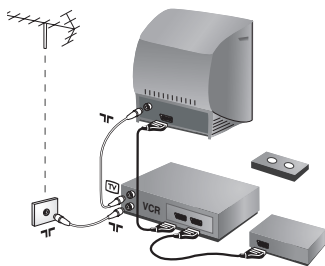

Осуществите указанные на рисунке подключения. Используйте шнур "перитель" хорошего качества. Если у вашего видеомагнитофона нет разъема перитель (или если этот разъем уже занят другой аппаратурой), то возможна лишь связь через кабель антенны. В этом случае вы должны найти тест-сигнал вашего видеомагнитофона и присвоить ему номер программы 0 (см. ручное запоминание, стр. 6). Для воспроизведения изображения видеомагнитофона нажать на клавишу 0.

Видеомагнитофон и декодирующее устройство
Подключите декодер к второму разъему "перитель" видеомагнитофона. Вы сможете записывать кодированные передачи.

Другая аппаратура

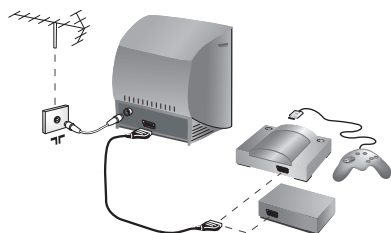

(спутниковый приемник, декодер, видеодиск, электронные игры...)
Выполните подключения, как показано на рисунке.

Подключения сбоку

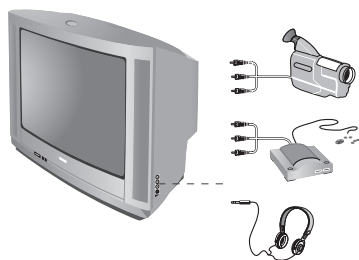

Выполните подключения, как показано на рисунке.

Наушники

При подключенных наушниках звук телевизора отключается. Кнопки \ominus \triangleleft \oplus позволяют отрегулировать громкость звука в наушниках. Полное сопротивление наушников должно составлять от 32 до 600 Ом.



Для выбора подключенных аппаратов

Нажмите на кнопку \square для выбора разъема EHT (и AV) для выбора разъемов, расположенных сбоку.

Большинство аппаратов сами осуществляют коммутацию (декодер, видеомагнитофон).

Сигналы RGB:

это три видеосигнала - Красный, Зеленый и Голубой, которые непосредственно управляют тремя электронными лучами кинескопа. Использование этих сигналов обеспечивает более высокое качество изображения.

Звук NICAM:

Техника, позволяющая передачу звука цифрового качества.

Система:

Телевизионное изображение передается по-разному в разных странах. Существует несколько стандартов : BG, DK, I и L, L' Регулировка Система (стр. 6) используется для выбора различных стандартов. Необходимо отличать ее от кодирования цветов PAL или SECAM. Формат PAL используется в большинстве стран Европы, SECAM во Франции, в России и в большинстве стран Африки. США и Япония используют другую систему под названием NTSC.

Сведения по технике безопасности: Электрические, магнитные и электромагнитные поля ("EMF")

1. Компания Philips Royal Electronics производит и продает множество потребительских продуктов, которые в общем, как любое электрооборудование, обладают возможностью излучать и принимать электромагнитные сигналы.
2. Одним из основных принципов ведения бизнеса компании Philips является принятие всех возможных мер по технике безопасности и защите здоровья пользователей продукции, соблюдение всех необходимых юридических требований и работа в соответствии со стандартами EMF, действующими на момент производства продукции.
3. Philips стремится разрабатывать, производить и продавать продукты, которые не оказывают вредного воздействия на здоровье потребителей.
4. Philips подтверждает, что ее продукты, в случае правильного их использования по непосредственному назначению, согласно имеющимся сегодня научным данным не представляют опасности при эксплуатации.
5. Philips играет активную роль в разработке стандартов EMF и стандартов по технике безопасности, позволяющих компании предвидеть дальнейшие разработки в области стандартизации для быстрого внедрения их в своей продукции.

Советы

| | |
|--|---|
| <p>Плохое качество изображения</p> | <p>Близость гор или высоких зданий может быть причиной раздваивания изображения, отраженных сигналов или темных участков в изображении. В этом случае необходимо скорректировать настройку изображения: см. Тонкая настройка (стр. 6) или изменить ориентацию наружной антенны. Позволяет ли ваша антенна принимать программы в этой полосе частот (UHF или VHF)? В случае плохого приема изображения («снега»), установите настройку NR. в меню Отсутствие на Включ. (стр. 7).</p> |
| <p>Отсутствие изображения</p> | <p>Не забыли ли вы подключить антенну? Правильно ли вы выбрали систему? (стр. 6). Плохой контакт в разъеме перител или в разъеме антенны часто является причиной проблем с изображением и звуком (часто разъемы слегка разъединяются при перемещении телевизора). Проверьте все эти соединения.</p> |
| <p>Периферийная аппаратура дает черно-белое изображение</p> | <p>Для просмотра видеокассеты, удостоверьтесь, что она была записана в стандарте, который совместим со стандартом вашего видеомагнитофона.</p> |
| <p>Отсутствие звука</p> | <p>Если некоторые программы не имеют звука, но имеют изображение, это значит, что вы неверно выбрали телевизионную систему. Измените настройку Система (стр. 6).</p> |
| <p>Телетекст</p> | <p>Некоторые символы отображаются неправильно? Убедитесь в правильной настройке пункта меню Страна (стр.5).</p> |
| <p>Пульт дистанционного управления не работает?</p> | <p>Индикатор телевизора не мигает при использовании пульта дистанционного управления? Замените батарейки.</p> |
| <p>Дежурное состояние</p> | <p>Когда при включении телевизора он остается в дежурном состоянии, и на экране появляется надпись Защита, это означает, что функция Замок от Детей задействована (стр. 8). Если телевизор не получает сигнала в течение 10 минут, он автоматически переходит в дежурное состояние. Врежиме ожидания ваш ТВ потребляет менее 5 ватт (в зависимости от модели). Для более дружелюбного и щадящего отношения к окружающей среде, пожалуйста, пользуйтесь кнопкой включения/выключения сети для полного выключения аппарата.</p> |
| <p>По-прежнему нет результатов?</p> | <p>В случае неисправности, никогда не пытайтесь отремонтировать ваш телевизор сами: обратитесь в службу послепродажного обслуживания.</p> |
| <p>Уход за телевизором</p> | <p>Для ухода за экраном и корпусом телевизора рекомендуется использовать чистую, мягкую и неворсистую тряпочку. Не использовать чистящие средства, содержащие спирт или растворители.</p> |

Table of TV frequencies.
 Frequenztafel der Fernsender.
 Liste des fréquences TV.
 Frequentietabel TV-Zenders.
 Tabella delle frequenze TV.
 Lista de frecuencias TV.

Lista das frequências TV
 Liste over TV senderne.
 Tabell over TV-frekvenser.
 Tabell över TV-frekvenser.
 TV-taajuustaulukko.
 Κατάλογος συχνότητων πομπών.

Список частот передатчиков.
 A televízió-adóállomások
 frekvenciáinak a listája.
 Lista częstotliwości stacji nadawczych.
 Seznam frekvenčních pásem vysílačů.
 Zoznam frekvenčných pásem vysílačů.

| EUROPE | | | | | |
|--------|------------|-------|------------|-------|------------|
| CANAL | FREQ (MHz) | CANAL | FREQ (MHz) | CANAL | FREQ (MHz) |
| E2 | 48.25 | S15 | 259.25 | 33 | 567.25 |
| E3 | 55.25 | S16 | 266.25 | 34 | 575.25 |
| E4 | 62.25 | S17 | 273.25 | 35 | 583.25 |
| E5 | 175.25 | S18 | 280.25 | 36 | 591.25 |
| E6 | 182.25 | S19 | 287.25 | 37 | 599.25 |
| E7 | 189.25 | S20 | 294.25 | 38 | 607.25 |
| E8 | 196.25 | H1 | 303.25 | 39 | 615.25 |
| E9 | 203.25 | H2 | 311.25 | 40 | 623.25 |
| E10 | 210.25 | H3 | 319.25 | 41 | 631.25 |
| E11 | 217.25 | H4 | 327.25 | 42 | 639.25 |
| E12 | 224.25 | H5 | 335.25 | 43 | 647.25 |
| R1 | 49.75 | H6 | 343.25 | 44 | 655.25 |
| R2 | 59.25 | H7 | 351.25 | 45 | 663.25 |
| R3 | 77.25 | H8 | 359.25 | 46 | 671.25 |
| R4 | 85.25 | H9 | 367.25 | 47 | 679.25 |
| R5 | 93.25 | H10 | 375.25 | 48 | 687.25 |
| R6 | 175.25 | H11 | 383.25 | 49 | 695.25 |
| R7 | 183.25 | H12 | 391.25 | 50 | 703.25 |
| R8 | 191.25 | H13 | 399.25 | 51 | 711.25 |
| R9 | 199.25 | H14 | 407.25 | 52 | 719.25 |
| R10 | 207.25 | H15 | 415.25 | 53 | 727.25 |
| R11 | 215.25 | H16 | 423.25 | 54 | 735.25 |
| R12 | 223.25 | H17 | 431.25 | 55 | 743.25 |
| S1 | 105.25 | H18 | 439.25 | 56 | 751.25 |
| S2 | 112.25 | H19 | 447.25 | 57 | 759.25 |
| S3 | 119.25 | 21 | 471.25 | 58 | 767.25 |
| S4 | 126.25 | 22 | 479.25 | 59 | 775.25 |
| S5 | 133.25 | 23 | 487.25 | 60 | 783.25 |
| S6 | 140.25 | 24 | 495.25 | 61 | 791.25 |
| S7 | 147.25 | 25 | 503.25 | 62 | 799.25 |
| S8 | 154.25 | 26 | 511.25 | 63 | 807.25 |
| S9 | 161.25 | 27 | 519.25 | 64 | 815.25 |
| S10 | 168.25 | 28 | 527.25 | 65 | 823.25 |
| S11 | 231.25 | 29 | 535.25 | 66 | 831.25 |
| S12 | 238.25 | 30 | 543.25 | 67 | 839.25 |
| S13 | 245.25 | 31 | 551.25 | 68 | 839.25 |
| S14 | 252.25 | 32 | 559.25 | 69 | 855.25 |

| FRANCE | |
|--------|------------|
| CANAL | FREQ (MHz) |
| 2 | 55.75 |
| 3 | 60.50 |
| 4 | 63.75 |
| 5 | 176.0 |
| 6 | 184.0 |
| 7 | 192.0 |
| 8 | 200.0 |
| 9 | 208.0 |
| 10 | 216.0 |
| B | 116.75 |
| C | 128.75 |
| D | 140.75 |
| E | 159.75 |
| F | 164.75 |
| G | 176.75 |
| H | 188.75 |
| I | 200.75 |
| J | 212.75 |
| K | 224.75 |
| L | 236.75 |
| M | 248.75 |
| N | 260.75 |
| O | 272.75 |
| P | 284.75 |
| Q | 296.75 |

| ITALY | |
|--------|------------|
| CANALE | FREQ (MHz) |
| A | 53.75 |
| B | 62.25 |
| C | 82.25 |
| D | 175.25 |
| E | 183.75 |
| F | 192.25 |
| G | 201.25 |
| H | 210.25 |
| H1 | 217.25 |

Information for users in the UK (not applicable outside the UK)

Positioning the TV

For the best results, choose a position where light does not fall directly on the screen, and at some distance away from radiators or other sources of heat. Leave a space of at least 5 cm all around the TV for ventilation, making sure that curtains, cupboards etc. cannot obstruct the air flow through the ventilation apertures. The TV is intended for use in a domestic environment only and should never be operated or stored in excessively hot or humid atmospheres.

General Points

Please take note of the section entitled 'Tips' at the end of this booklet.

Interference

The Department of Trade and Industry operates a Radio Interference Investigation Service to help TV licence holders improve reception of BBC and IBA programmes where they are being spoilt by interference.

If your dealer cannot help, ask at a main Post Office for the booklet "How to Improve Television and Radio Reception".

Mains connection

Before connecting the TV to the mains, check that the mains supply voltage corresponds to the voltage printed on the type plate on the rear panel of the TV. If the mains voltage is different, consult your dealer.

Important

Should it become necessary to replace the mains fuse, this must be replaced with a fuse of the same value as indicated on the plug.

1. Remove fuse cover and fuse.
2. The replacement fuse must comply with BS1362 and have the ASTA approval mark. If the fuse is lost, make contact with your retailer in order to verify the correct type.
3. Refit the fuse cover.

In order to maintain conformity to the EMC directive, the mains plug on this product must not be removed.

Connecting the aerial

The aerial should be connected to the socket marked  at the back of the set. An inferior aerial is likely to result in a poor, perhaps unstable picture with ghost images and lack of contrast. Make-shift loft or set-top aerials are often inadequate. Your dealer will know from experience the most suitable type for your locality.

Should you wish to use the set in conjunction with other equipment, which connects to the aerial socket such as TV games, or a video camera it is recommended that these be connected via a combiner unit to avoid repeated connection and disconnection of the aerial plug.

Fitting the stand (if provided)

Use only the stand provided with the set, making sure that the fixings are properly tightened. A diagram showing how to assemble the stand is packed with the stand. Never use a make-shift stand, or legs fixed with woodscrews.



English

Français

Magyar

Русский



Be responsible
Respect copyrights

Specifications are subject to change without notice.
Trademarks are the property of Koninklijke Philips Electronics N.V. or their respective owners.
2005 © Koninklijke Philips Electronics N.V. All rights reserved.

www.philips.com

3139 125 3552.2

Free Manuals Download Website

<http://myh66.com>

<http://usermanuals.us>

<http://www.somanuals.com>

<http://www.4manuals.cc>

<http://www.manual-lib.com>

<http://www.404manual.com>

<http://www.luxmanual.com>

<http://aubethermostatmanual.com>

Golf course search by state

<http://golfingnear.com>

Email search by domain

<http://emailbydomain.com>

Auto manuals search

<http://auto.somanuals.com>

TV manuals search

<http://tv.somanuals.com>