

Register your product and get support at  
[www.philips.com/welcome](http://www.philips.com/welcome)



19PFL3404H/12  
22PFL3404H/12  
26PFL3404H/12  
32PFL3404H/12  
42PFL3604H/12  
19PFL3404D/12  
22PFL3404D/12  
26PFL3404D/12  
32PFL3404D/12  
42PFL3604D/12  
19PFL3404D/05  
22PFL3404D/05  
26PFL3404D/05

---

UK    Посібник користувача

**PHILIPS**



Österreich	0810 000205	€0.07 pro Minute
België/Belgique	078250145	€0.06 Per minuut/Par minute
България	+3592 489 99 96	Местен разговор
Hrvatska	01 6403 776	Lokalni poziv
Česká republika	800142840	Bezplatný hovor
Danmark	3525 8759	Lokalt opkald
Estonia	6008600	local
Suomi	09 2311 3415	paikallispuhelu
France	0821 611655	€0.09 Par minute
Deutschland	01803 386 852	€0.09 pro Minute
Ελλάδα	0 0800 3122 1280	Κλήση χωρίς χρέωση
Magyarország	0680018189	Ingyenes hívás
Ireland	North 0800 055 6882 South 1800-PHILIPS 7445477	free
Italia	840320086	€0.08 Al minuto
Қазақстан	+7 727 250 66 17	local
Latvia	67228896	local
Lithuania	52737691	local
Luxemburg/Luxembourg	40 6661 5644	Ortsgespräch/Appel local
Nederland	0900 8407	€0.10 Per minuut
Norge	2270 8111	Lokalsamtale
Polska	(022) 3491504	połączenie lokalne
Portugal	800 780 903	Chamada local
România	031-810 71 25 0800-89 49 10	Apel local
Россия	Moscow (495) 961-1111 Outside Moscow 8-800-200-0880	Местный звонок
Србија	+381 114 440 841	Lokalni poziv
Slovensko	0800 004537	Bezplatný hovor
Slovenija	00386 12 80 95 00	lokalni klic
España	902 888 784	€0.10 Por minuto
Sverige	08 5792 9100	Lokalsamtal
Suisse/Schweiz/Svizzera	0844 800 544	Appel local/Ortsgespräch/Chiamata locale
Türkiye	0800 261 3302	Şehiriçi arama
United Kingdom	General No: 0870 900 9070 General National Rate No: 0870 911 0036	local
Україна	8-800-500-69-70	Місцевий виклик

This information is correct at the time of press. For updated information, see [www.philips.com/support](http://www.philips.com/support).

# Зміст

<b>1 Примітка</b>	2
<b>2 Важливо</b>	4
<b>3 Огляд телевізора</b>	7
Елементи керування та індикатори на бічній панелі	7
Пульт дистанційного керування	7
<b>4 Використання пристрою</b>	9
Вмикання/вимикання телевізора та перемикання у режим очікування	9
Перемикання каналів	9
Перегляд зображення з підключених пристроїв	10
Налаштування рівня гучності телевізора	10
Користування телетекстом	10
<b>5 Додаткові можливості телевізора</b>	11
Доступ до меню телевізора	11
Видалення пристроїв із меню "дім"	11
Зміна параметрів зображення та звуку	11
Користування додатковими функціями телетексту	15
Створення та використання списку вибраних каналів	16
Використання електронного довідника програм	17
Використання таймерів	18
Використання функції блокування телевізора та встановлення вікових обмежень	19
Використання субтитрів	21
Використання годинника телевізора	22
Перегляд фотографій і відтворення музики через USB-накопичувач	23
Прослуховування цифрових радіоканалів	24
Оновлення програмного забезпечення телевізора	25

Зміна вподобань перегляду телевізійних програм	26
Доступ до декодера каналів	26
Запуск демонстраційного ролика телевізора	27
Скидання до заводських налаштувань	27

<b>6 Встановлення каналів</b>	28
Автоматичне встановлення каналів	28
Встановлення каналів вручну	29
Переименування каналів	30
Зміна послідовності каналів	31
Пробний цифровий прийом	31
<b>7 Під'єднання інших пристроїв</b>	32
Роз'єми на задній панелі для 19-22-дюймових телевізорів	32
Роз'єми на задній панелі для 26-дюймових або більших телевізорів	34
Роз'єми на бічній панелі	35
Під'єднання комп'ютера	36
Використання модуля умовного доступу (CAM)	37
Використання функції Philips Easylink	38
Використання замка Kensington	38

<b>8 Інформація про виріб</b>	39
Підтримувані формати роздільної здатності	39
Мультимедійний	39
Тюнер / Прийом / Передача	39
Пульт дистанційного керування	39
Живлення	40
Підтримуване кріплення телевізора	40

<b>9 Усунення несправностей</b>	41
Основні неполадки телевізора	41
Проблеми з телеканалами	41
Проблеми із зображенням	41
Проблеми зі звуком	42
Проблеми зі з'єднанням HDMI	42
Проблеми з комп'ютерним з'єднанням	42
Контактна інформація	43

<b>10 Register</b>	44
--------------------	----

# 1 Примітка

2009 © Koninklijke Philips Electronics N.V. Усі права застережено.

Технічні характеристики виробів можуть бути змінені без попередження. Товарні знаки є власністю Koninklijke Philips Electronics N.V або їх відповідних власників. Компанія Philips залишає за собою право змінювати продукцію в будь-який час без зобов'язання внесення відповідних змін у раніше продані партії.

Матеріал у цьому посібнику є достатнім для використання системи за призначенням. Якщо виріб або його окремі компоненти чи процедури використовуються в інших цілях, ніж визначено в цьому посібнику, слід отримати підтвердження про їх придатність і відповідність для таких цілей. Компанія Philips гарантує, що матеріал як такий не порушує жодних прав, захищених патентами у США. Компанія не надає жодних інших гарантій, у прямій чи непрякій формі.

## Гарантія

- Ризик травмування, пошкодження телевізора або порушення умов гарантії! Не ремонтуйте телевізор самостійно.
- Використовуйте телевізор і приладдя тільки у спосіб, визначений виробником.
- Знаки застереження, надруковані з тильної сторони телевізора, вказують на ризик ураження електричним струмом. Ніколи не знімайте кришку телевізора. З питань обслуговування чи ремонту завжди звертайтеся до Служби підтримки клієнтів Philips.



Виконання будь-яких дій, прямо заборонених у цьому посібнику, та здійснення будь-яких процедур регулювання чи монтажу, які не рекомендовані або не дозволені в цьому посібнику, призведе до скасування гарантії.

## Піксельні характеристики

Цей виріб з РК екраном має велику кількість кольорових пікселів. Хоча відсоток ефективних пікселів становить 99,999% або більше, на екрані можуть з'являтися постійні чорні цятки або яскраві точки (червоні, зелені або сині). Це структурна властивість екрана (в рамках загальноприйнятих галузевих стандартів), яка не вважається несправністю.

## Програмне забезпечення з відкритим кодом

Цей телевізор містить програмне забезпечення з відкритим кодом. Компанія Philips пропонує на замовлення повну копію відповідного вихідного тексту програми на носії, який зазвичай використовується для обміну програмним забезпеченням, за оплату, не більшу за вартість фізичного розповсюдження програмного забезпечення. Ця пропозиція дійсна впродовж 3 років після дати придбання виробу. Щоб отримати вихідний код, надішліть листа за адресою:

Development Manager  
Technology & Development  
Philips Consumer Lifestyle  
620A Lorong 1, Toa Payoh  
TP1, Level 3  
Singapore 319762

## Відповідність стандартам щодо електромагнітних полів (ЕМП)

Компанія Koninklijke Philips Electronics N.V. виробляє та продає широкий асортимент споживчих товарів, які, як усі електронні пристрої, здебільшого

мають здатність випромінювати та приймати електромагнітні сигнали. Одним із основних ділових принципів компанії Philips є вживання всіх необхідних заходів з охорони здоров'я та техніки безпеки для відповідності наших виробів усім вимогам законодавства та стандартам щодо ЕМП, які є чинними на момент виготовлення виробів.

Розробка, виготовлення і продаж виробів, які не мають шкідливого впливу на здоров'я людей, є постійною політикою компанії Philips. Компанія Philips стверджує, що згідно з наявними на сьогоднішній день науковими даними, її вироби є безпечними в користуванні за умови правильного використання за їх прямим призначенням.

Компанія Philips бере активну участь у розробці міжнародних стандартів щодо ЕМП і норм безпеки, що дає компанії можливість прогнозувати розвиток подій у галузі стандартизації та одразу пристосовувати свою продукцію до нових вимог.

### **Запобіжник (лише для Великобританії)**

Цей телевізор обладнано перевіреною суцільною вилкою. Якщо виникне потреба замінити запобіжник, його слід замінити на запобіжник із таким самим значенням, як вказано на вилці (наприклад, 10 А).

- 1** Зніміть кришку запобіжника і сам запобіжник.
- 2** Запасний запобіжник має відповідати нормам BS 1362 і має мати знак схвалення ASTA. Якщо запобіжник втрачено, зверніться до торгового представника, щоб перевірити, чи тип запобіжника правильний.
- 3** Встановіть кришку запобіжника.

Щоб забезпечити відповідність нормам електромагнітної сумісності, штекер не слід від'єднувати від кабелю живлення.

### **Авторське право**



Логотипи VESA, FDMI та VESA Mounting Compliant є торговими марками Асоціації зі стандартів в області відеоелектроніки. © Kensington і Micro Saver є зареєстрованими у США товарними знаками корпорації ACCO World Corporation із виданими реєстраціями та поданими заявками у всьому світі, які очікують на відповідь.



Виготовлено згідно з ліцензією Dolby Laboratories. Dolby та символ подвійної літери "D" є торговими марками компанії Dolby Laboratories.

### **Примітка**

- Стосується лише телевізорів, які підтримують стандарт MPEG4-HD.

Усі інша зареєстровані та незареєстровані торгові марки є власністю їх відповідних власників.

## 2 Важливо

Перед тим, як використовувати телевізор, прочитайте та зрозумійте всі інструкції. Якщо виріб буде пошкоджено внаслідок недотримання інструкцій, гарантійні зобов'язання не будуть застосовуватись.

### Безпека

- Ризик ураження електричним струмом чи пожежі!
    - Слідкуйте, щоб на телевізор не потрапив дощ чи вода. Не ставте посудини з рідиною, такі як вази, поблизу телевізора. Якщо на чи в телевізор пролито рідину, негайно від'єднайте телевізор від розетки. Зверніться до служби підтримки клієнтів Philips, щоб перевірити телевізор перед використанням.
    - Ніколи не розташовуйте телевізор, пульт дистанційного керування чи батареї поблизу відкритого вогню або інших джерел тепла, включаючи прямі сонячні промені. Для запобігання поширенню вогню тримайте свічки або інший вогонь подалі від телевізора, пульта дистанційного керування або батарей.
- 
- A circular icon with a diagonal slash through it, containing a lit candle, indicating a prohibition of open flames.
- Ніколи не вставляйте предмети у вентиляційні чи інші отвори телевізора.
  - Під час повертання телевізора слідкуйте, щоб кабель живлення не натягувався. Натяг кабелю живлення може призвести до ослаблення з'єднання і викликати появу іскор.
- Ризик короткого замикання або пожежі!
    - Слідкуйте, щоб пульт дистанційного керування або батареї не контактували з дощем, водою або надмірним теплом.
    - Не докладайте зусиль, користуючись штепселем. Пошкоджений штепсель може стати причиною появи іскор або пожежі.
  - Ризик травмування користувача або пошкодження телевізора!
    - Щоб підняти і перенести телевізор, який важить понад 25 кг, потрібно двоє осіб.
    - У випадку монтування телевізора на підставку, використовуйте тільки підставку, що додається. Надійно прикріпіть підставку до телевізора. Ставте телевізор на пласку рівну поверхню, що може витримати вагу телевізора та підставки.
    - У випадку монтування телевізора на стіні, використовуйте тільки настінне кріплення, що може витримати вагу телевізора. Прикріпіть настінне кріплення до стіни так, щоб воно могло витримати як вагу телевізора, так і свою власну вагу. Компанія Koninklijke Philips Electronics N.V. не несе відповідальності за неналежне настінне кріплення, яке спричинило нещасний випадок або травмування користувача.
  - Ризик травмування для дітей! Дотримуйтесь цих заходів безпеки, щоб запобігти падінню телевізора і травмуванню дітей:
    - Ніколи не ставте телевізор на поверхню, покриту тканиною або іншим матеріалом, за який можна потягнути.

- Слідкуйте, щоб телевізор не виступав за краї поверхні, на якій його встановлено.
- Не розміщуйте телевізор на високих меблях (таких як книжкова шафа), якщо меблі та телевізор не прикріплено до стіни чи відповідного кронштейна.
- Попереджайте дітей про те, що залазити на меблі, намагаючись дотягнутися до високо розміщеного телевізора, - небезпечно.
- Ризик перегрівання! Не розміщуйте телевізор в обмеженому просторі. Навколо телевізора завжди має бути вільний простір не менше 10 см для забезпечення належної вентиляції. Слідкуйте, щоб штори або інші предмети не закривали вентиляційні отвори телевізора.
- Існує ризик пошкодження телевізора! Перед тим як під'єднати телевізор до розетки, перевірте, чи напруга в ній відповідає значенню, надрукованому з тильної сторони телевізора. Ніколи не під'єднуйте телевізор до розетки, якщо значення напруг різняться.
- Ризик травмування, пожежі або пошкодження кабелю живлення! Ніколи не ставте телевізор або будь-які предмети на кабель живлення.
- Щоб можна було легко від'єднати кабель живлення телевізора від розетки, слідкуйте, щоб доступ до неї завжди був вільний.
- Коли від'єднуєте кабель живлення, завжди тягніть за штекер, а не за кабель.
- Перед грозою від'єднуйте телевізор від електромережі та антени. Під час грози не торкайтесь жодних частин телевізора, кабелю живлення або кабелю антени.
- Ризик пошкодження слуху! Уникайте прослуховування гучного звуку в

наушниках або протягом тривалого часу.

- Якщо телевізор транспортували за температури, нижчої 5°C, розпакуйте його і зачекайте, доки температура телевізора не вирівняється з кімнатною температурою; лише після цього під'єднайте телевізор до електромережі.

---

## Догляд за екраном

- Уникайте нерухомих зображень наскільки це можливо. Нерухомими зображеннями є зображення, які залишаються на екрані протягом тривалого періоду часу. Наприклад: екранні меню, чорні смуги і відображення часу. Якщо є потреба у використанні нерухомих зображень, зменште контрастність і яскравість зображення, щоб уникнути пошкодження екрана.
- Перед тим, як чистити, від'єднайте телевізор від електромережі.
- Витирайте екран і корпус телевізора м'якою вологою ганчіркою. Ніколи не використовуйте для телевізора розчини, такі як алкоголь, хімікати або побутові миючі засоби.
- Існує ризик пошкодити екран телевізора! Не торкайтесь, не притискайте, не тріть і не вдаряйте екран будь-якими предметами.
- Щоб уникнути деформацій та вигоряння кольору, витирайте краплі якомога швидше.

---

## Утилізація старого виробу і батарей



Виріб виготовлено з високоякісних матеріалів і компонентів, які можна переробити і використовувати повторно.



Позначення у вигляді перекресленого контейнера для сміття на виробі означає, що на цей виріб поширюється дія Директиви Ради Європи 2002/96/ЄС. Дізнайтеся про місцеву систему розділеного збору електричних і електронних пристроїв.

Чиніть відповідно до місцевих норм і не викидайте старі пристрої зі звичайним побутовим сміттям.

Належна утилізація старого пристрою допоможе запобігти негативному впливу на навколишнє середовище та здоров'я людей.



Виріб містить батареї, які відповідають Європейським Директивам 2006/66/ЄС і які не можна утилізувати зі звичайними побутовими відходами.

Дізнайтеся про місцеву систему розділеного збору батарей, оскільки належна утилізація допоможе запобігти негативному впливу на навколишнє середовище та здоров'я людей.



# 3 Огляд телевізора

У цьому розділі стисло описані основні елементи керування та функції телевізора.

## Елементи керування та індикатори на бічній панелі

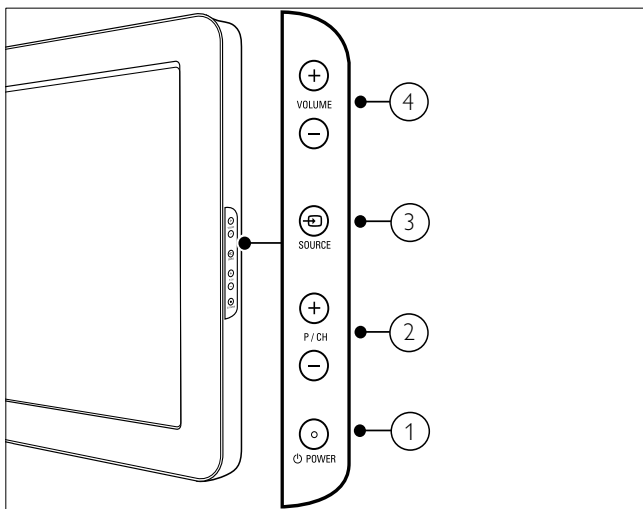





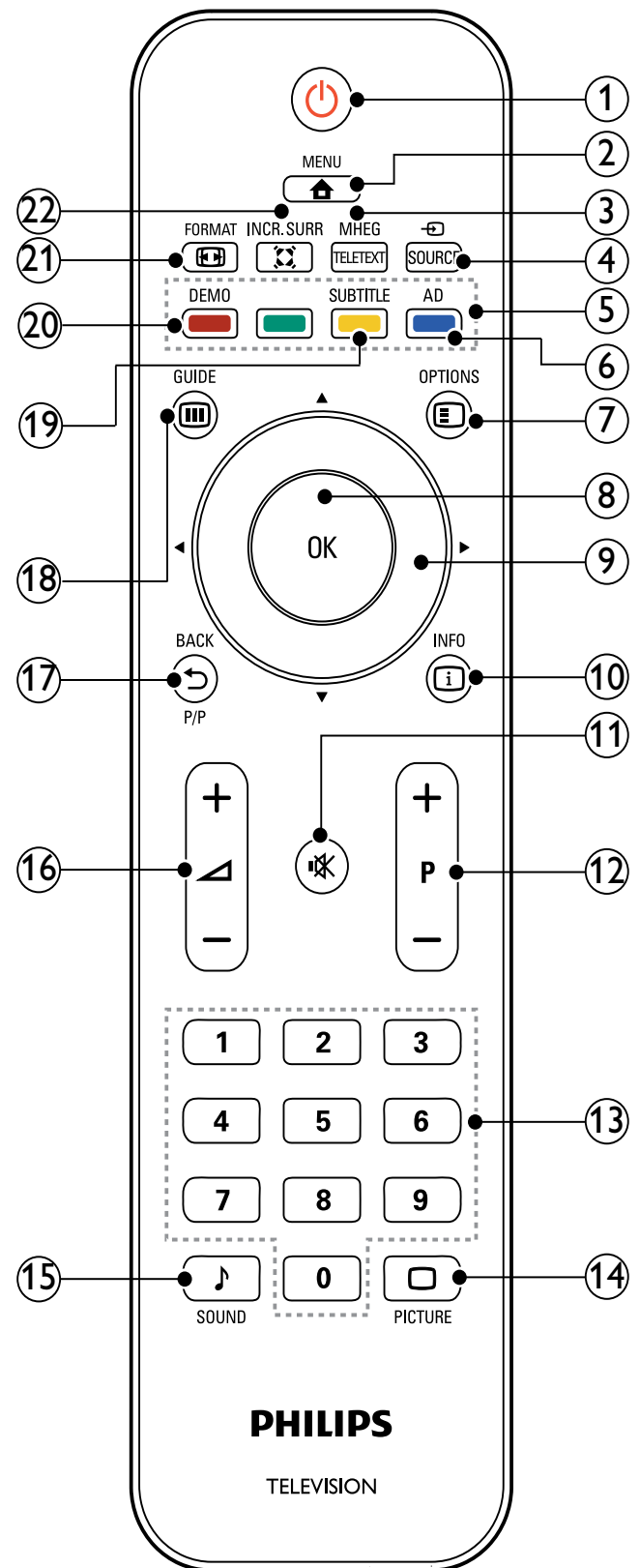









- ① **POWER:** Вмикає або вимикає пристрій. Пристрій не вважається повністю вимкненим, доки виріб фізично під'єднано до електромережі.
- ② **P/CH +/-:** Дозволяє перемикає на наступний чи попередній канал.
- ③ **SOURCE:** Дозволяє вибирати з-поміж під'єднаних пристроїв.
- ④ **VOLUME +/-:** Збільшує або зменшує рівень гучності.

## Пульт дистанційного керування



Українська

- ①  (Увімкнення режиму очікування)  
  - Перемикає телевізор у режим очікування, якщо його увімкнено.
  - Вмикає телевізор, якщо він перебуває в режимі очікування.
- ②  MENU  
 Вмикає та вимикає головне меню.
- ③ MHEG/TELETEXT  
 Вмикає і вимикає телетекст.
- ④  SOURCE  
 Дозволяє вибрати з-поміж під'єднаних пристроїв.
- ⑤ **Кольорові кнопки**  
 Дозволяють вибрати завдання або параметри.
- ⑥ **AD (Аудіодескриптор) (тільки для цифрового телебачення із підтримкою високої частоти)**  
 Лише для Великобританії: вмикає аудіокоментар для візуального сприйняття особами з вадами зору.
- ⑦  OPTIONS  
 Надає доступ до параметрів, пов'язаних з поточною діяльністю або вибором.
- ⑧ OK  
 Дозволяє підтвердити введення або вибір, і відображає таблицю каналів під час перегляду.
- ⑨  (Кнопки навігації)  
 Управління в меню.
- ⑩  INFO  
 Відображає інформацію про програму, якщо вона доступна. Якщо інформація охоплює кілька сторінок, для переходу на наступну сторінку натискайте **OPTIONS**.
- ⑪  (Вимкнення звуку)  
 Вимикає або вмикає звук.
- ⑫ **P +/- (програми +/-)**  
 Дозволяє перемикати на наступний чи попередній канал. Якщо увімкнено меню телевізора, працює як кнопка переходу на сторінку вгору/вниз.
- ⑬ **0-9 (Кнопки з цифрами)**  
 Дозволяють вибрати канал або налаштування.
- ⑭  PICTURE (“Розумне зображення” (Smart Picture))  
 Виводить меню зображення.
- ⑮  SOUND (“Розумний звук” (Smart Sound))  
 Виводить меню звуку.
- ⑯  +/- (гучність +/-)  
 Збільшує або зменшує рівень гучності.
- ⑰  BACK P/P (Попередній канал)  
  - Дозволяє повернутись до попереднього зображення.
  - Дозволяє повернутися до каналу, який переглядали перед тим.
- ⑱  GUIDE  
 Дозволяє перемикати між таблицею каналів та списком програм.
- ⑲ **SUBTITLE (тільки для цифрового телебачення із підтримкою високої частоти)**  
 Вмикає або вимикає субтитри.
- ⑳ DEMO  
 Вмикає та вимикає меню демонстрації.
- ㉑  FORMAT  
 Дозволяє вибрати формат зображення.
- ㉒  INCR. SURR  
 Вмикає режим Incredible Surround для стереоджерел. Вмикає просторовий ефект для моноджерел.

# 4 Використання пристрою

У цьому розділі описано основні функції (див. 'Додаткові можливості телевізора' на сторінці 11) телевізора.

## Вмикання/вимикання телевізора та перемикання у режим очікування

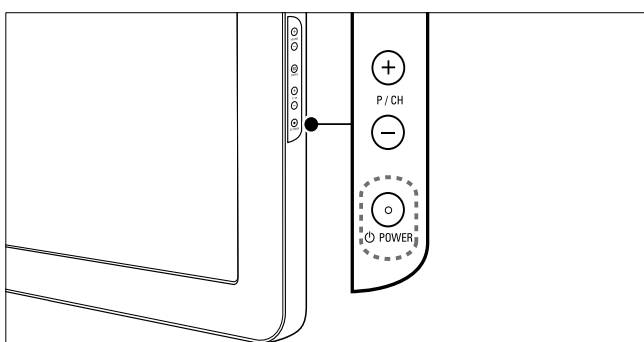
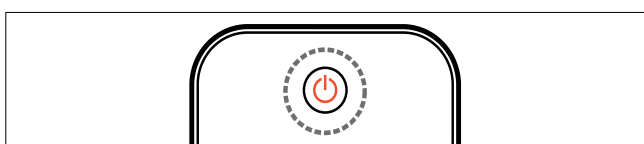

### Увімкнення

- Якщо індикатор режиму очікування не світиться, натисніть кнопку **POWER** на бічній панелі телевізора.
- Якщо індикатор режиму очікування світиться червоним світлом, натисніть кнопку **⏻** (**Увімкнення режиму очікування**) на пульті дистанційного керування.

### Перемикання у режим очікування

- Натисніть кнопку **⏻** (**Увімкнення режиму очікування**) на пульті дистанційного керування.
  - ↳ Індикатор режиму очікування засвітиться червоним світлом.

### Вимкнення

- Натисніть кнопку **POWER** на бічній панелі телевізора.

↳ Індикатор режиму очікування вимкнеться.

### Порада

- Хоча телевізор в режимі очікування споживає дуже мало електроенергії, енергія все ж продовжує подаватись. Якщо телевізор не використовується впродовж тривалого часу, від'єднайте кабель живлення телевізора від розетки.

### Примітка

- Щоб увімкнути телевізор із режиму очікування, якщо не вдається знайти пульт дистанційного керування, натисніть кнопку **P/CH +/-** або **SOURCE** збоку на телевізорі.

## Перемикання каналів

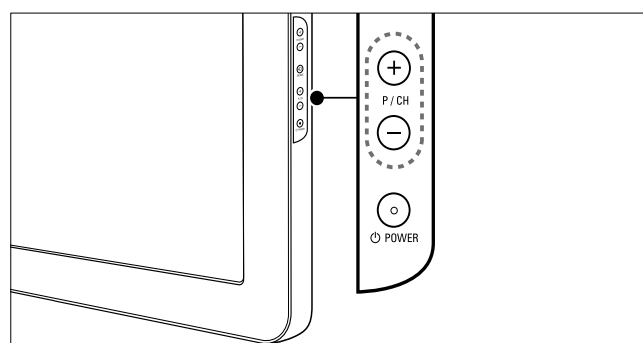
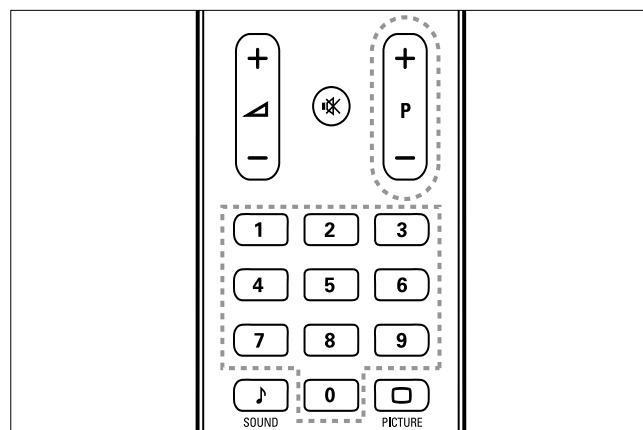

- Натисніть кнопку **P +/-** на пульті дистанційного керування або **P/CH +/-** на бічній панелі телевізора.
- За допомогою **Кнопки з цифрами** введіть номер каналу.
- Використовуйте таблицю каналів.

## Примітка

- Якщо використовується список вибраних каналів, можна вибрати тільки канали із цього списку.

## Перегляд зображення з підключених пристроїв

### Примітка

- Увімкніть пристрій, перед тим як вибрати його як джерело сигналу телевізора.

## Використання кнопки вибору джерела сигналу

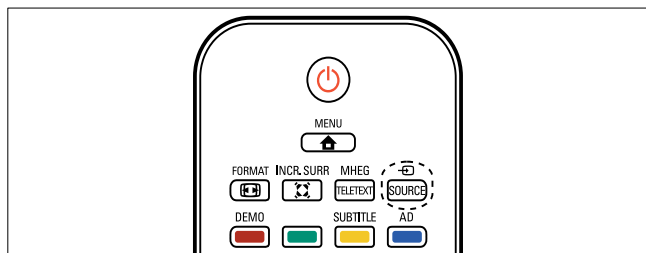

- 1 Натисніть кнопку **SOURCE**.  
↳ Відобразиться список джерел.
- 2 За допомогою **Кнопки навігації** виберіть пристрій.
- 3 Натисніть кнопку **OK**, щоб підтвердити вибір.  
↳ Телевізор перемикається на вибраний пристрій.

## Налаштування рівня гучності телевізора

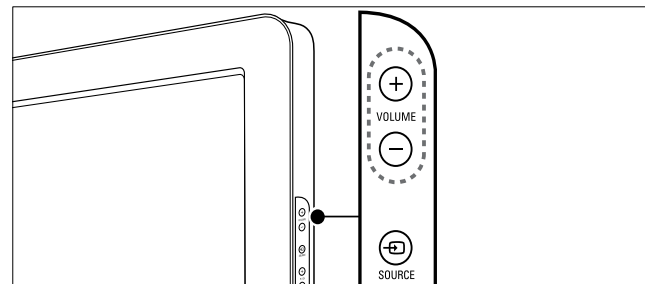
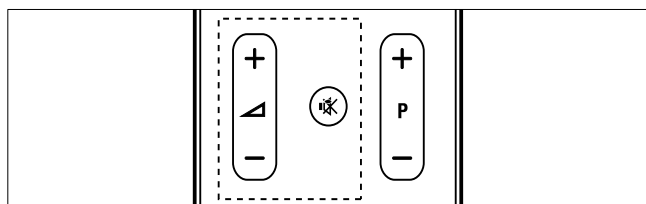

## Збільшення або зменшення рівня гучності

- Натисніть кнопку **+/-**.
- Натисніть кнопку **VOLUME +/-** на бічній панелі телевізора.

## Вимкнення або увімкнення звуку

- Щоб вимкнути звук, натисніть кнопку **M**.
- Натисніть кнопку **M** ще раз, щоб відновити звук.

## Користування телетекстом

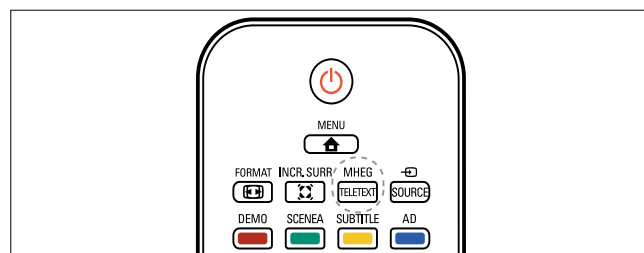

- 1 Натисніть кнопку **MHEG/TELETEXT**.  
↳ З'явиться сторінка з покажчиком.
- 2 Виберіть сторінку таким чином:
  - За допомогою **Кнопки з цифрами** введіть номер сторінки.
  - За допомогою кнопок **P +/-** або **▲▼** переглядайте наступну або попередню сторінку.
  - За допомогою **Кольорові кнопки** виберіть один із кольорових пунктів
  - Натисніть кнопку **↶ BACK**, щоб повернутися до сторінки, яку переглядали перед тим.
- 3 Натисніть **MHEG/TELETEXT**, щоб вийти з режиму телетексту.

### Примітка

- Для користувачів лише у Великобританії: деякі цифрові телевізійні канали пропонують спеціальні цифрові текстові послуги (наприклад, BBC1).

# 5 Додаткові можливості телевізора

## Доступ до меню телевізора

За допомогою меню можна встановити канали, змінити налаштування зображення і звуку, а також отримати доступ до інших функцій.

- 1 Натисніть кнопку **MENU**.  
↳ Відобразиться екран меню.



- 2 За допомогою кнопок **▲▼◀▶** виберіть та здійсніть перехід одним із поданих далі меню.

- **[Перегляд ТВ]** Перемикає на джерело сигналу антени, якщо вибрано інше джерело.
- **[Налаштування]** Надає доступ до меню, які дозволяють змінити налаштування зображення, звуку та інші налаштування телевізора.
- **[Дод. нов. пристр.]** Додає нові пристрої до меню "Дім".

- 3 Натисніть кнопку **OK**, щоб підтвердити вибір.

- 4 Щоб вийти, натисніть **MENU**.



### Порада

- Вибравши пункт **[Дод. нов. пристр.]**, виконайте вказівки на екрані, щоб вибрати потрібний пристрій і роз'єм.

## Видалення пристроїв із меню "Дім"

Якщо пристрій від'єднано від телевізора, видаліть його з меню "Дім".

- 1 Натисніть кнопку **MENU**.
- 2 За допомогою кнопок **▲▼◀▶** виберіть пристрій, який слід видалити.
- 3 Натисніть кнопку **OPTIONS**.  
↳ З'явиться список **[Видал. пристрою]**.
- 4 Щоб видалити пристрій, натисніть кнопку **OK** і виберіть пункт **[Видалити]**.  
↳ Вибраний пристрій буде видалено з меню "Дім".

## Зміна параметрів зображення та звуку

Налаштування зображення та звуку можна змінити відповідно до власних вподобань. Можна застосувати попередньо встановлені налаштування або змінити налаштування вручну.

## Користування помічником налаштування

За допомогою помічника налаштування можна найкращим чином відрегулювати параметри зображення та звуку.

- 1 Натисніть кнопку **MENU**.
- 2 За допомогою кнопок **▲▼◀▶** виберіть **[Налаштування] > [Зображення] > [Поміч. налашт.]**.
- 3 Натисніть кнопку **OK**.  
↳ З'явиться меню **[Поміч. налашт.]**. Виконайте вказівки на екрані, щоб вибрати потрібні налаштування зображення.

## Використання режиму “розумного зображення” (Smart Picture)

Використовуйте режим “розумного зображення”, щоб застосувати попередньо встановлені налаштування.

- 1 Натисніть кнопку **PICTURE**.  
↳ З'явиться меню **[Интел. зображення]**.
- 2 За допомогою кнопок **▲▼** виберіть одне з поданих нижче налаштувань режиму “розумного зображення”.
  - **[Персональні]** Відображається список встановлених особистих налаштувань зображення.
  - **[Яскравий]** Максимальні налаштування зображення.
  - **[Стандартний]** Дозволяє встановити налаштування зображення, які найбільше підходять до оточення та типу відео.
  - **[Фільм]** Застосовуються налаштування зображення, які ідеально підходять для перегляду фільму.
  - **[Гра]** Застосовуються налаштування зображення для ігор із швидкими рухами.
  - **[Економія енергії]** Застосовуються налаштування зображення із низьким рівнем споживання електроенергії.
- 3 Натисніть кнопку **OK**, щоб підтвердити вибір.  
↳ Буде застосовано вибрані налаштування режиму “розумного зображення”.

## Встановлення налаштувань зображення вручну

- 1 Натисніть кнопку **MENU**.
- 2 За допомогою кнопок **▲▼◀▶** виберіть **[Налаштування]>[Зображення]**.

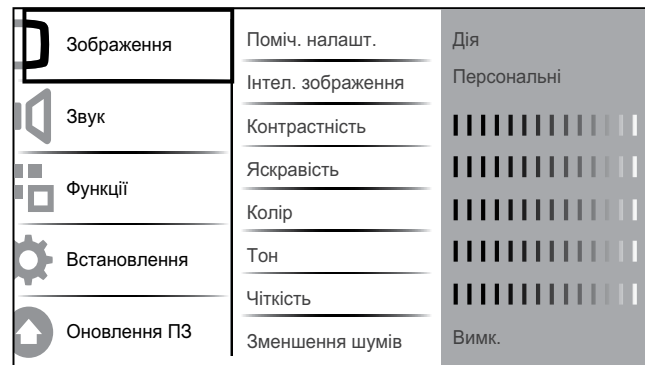

- 3 За допомогою кнопок **▲▼◀▶** виберіть одне із таких налаштувань.
  - **[Интел. зображення]** Надається доступ до попередньо встановлених налаштувань режиму “розумного зображення”.
  - **[Контрастність]** Дозволяє налаштувати інтенсивність яскравих областей, не змінюючи темних областей.
  - **[Яскравість]** Дозволяє налаштувати інтенсивність і деталі темних областей.
  - **[Колір]** Дозволяє налаштувати насиченість кольору.
  - **[Тон]** Компенсує варіації кольору під час передачі сигналу NTSC.
  - **[Чіткість]** Дозволяє налаштувати рівень чіткості деталей зображення.
  - **[Зменшення шумів]** Фільтрує та зменшує шуми зображення.
  - **[Відтінок]** Дозволяє налаштувати баланс кольору для зображення.
  - **[Налашт. відтінок]** Можна виконати спеціальне налаштування відтінків. (Доступно лише якщо вибрано **[Відтінок] > [Спеціальний]**)
  - **[Digital Crystal Clear]** Точно налаштовує кожен піксел відповідно до оточуючих пікселів. Це дозволяє отримати чудове зображення у стандарті високої чіткості.
    - **[Динам. контраст.]** Автоматично покращує контрастність зображення. Рекомендовано налаштування **[Середній]**.
    - **[Динам. підсвіч.]** Дозволяє налаштувати яскравість підсвітки телевізора відповідно до умов освітлення.

- **[Змен. дефек. MPEG]**Згладжує перехід кольорів у цифровому зображенні. Цю функцію можна увімкнути або вимкнути.
- **[Покращ. кольору]**Робить кольори насиченішими та покращує роздільну здатність яскравих деталей. Цю функцію можна увімкнути або вимкнути.
- **[Режим ПК]**Дозволяє налаштувати зображення, коли комп'ютер під'єднано до телевізора через роз'єми HDMI або DVI.
- **[Формат зображення]**Дозволяє змінити формат зображення.
- **[Гориз. зміщення]**Встановлює зображення горизонтально для режимів PC-VGA, DVI, HDMI або YPbPr.
- **[Верт. зміщення]**Встановлює зображення вертикально для режимів PC-VGA, DVI, HDMI або YPbPr.

## Зміна формату зображення

- 1 Натисніть кнопку **FORMAT**.  
↳ Відобразиться панель вибору формату зображення.
- 2 За допомогою кнопок **▲▼** або **FORMAT** виберіть формат зображення.  
↳ Вибраний формат зображення активовано.
- 3 Натисніть кнопку **OK**, щоб підтвердити вибір.

## Короткий огляд форматів зображення

Можна налаштувати подані далі параметри зображення.

### Примітка

- Деякі налаштування зображення не будуть доступні, залежно від формату джерела зображення.

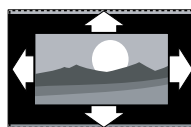

**[Автоформат]**(не для режиму ПК)  
Автоматично збільшує зображення, щоб найкраще відповідати розміру екрана. Субтитри залишаються видимими.

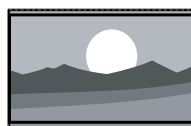

**[Суперзбільшення]**(не для режимів високої чіткості і ПК) Усуває чорні смуги з боків зображення у форматі 4:3. Мінімальне спотворення.

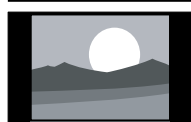

**[4:3]**Відображає класичний формат 4:3.

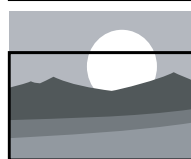

**[Збіл. субтитрів]**Відображає зображення у форматі 4:3 на весь екран, із видимими субтитрами. Обрізається верхня частина зображення.

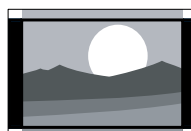

**[Кіноформат 14:9]**(не для режимів високої чіткості і ПК) Збільшення формату 4:3 до формату 14:9.



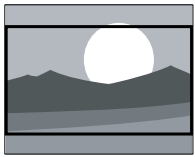

**[Кіноформат 16:9]**(не для режимів високої чіткості і ПК) Збільшення формату 4:3 до формату 14:9.

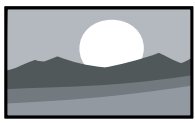

**[Широкий екран]** Розтягує класичний формат 4:3 до 16:9.



**[Без зміни масшт.]**Лише для режиму високої чіткості і ПК та лише для певних моделей. Дозволяє використовувати максимальне значення чіткості. Залежно від системи мовлення можуть траплятися деякі спотворення. Для досягнення кращого результату встановіть роздільну здатність комп'ютера у режим широкого екрана.

## Використання функції “розумного звуку” (Smart Sound)

За допомогою функції “розумного звуку” застосовуються попередньо встановлені налаштування звуку.

- 1 Натисніть кнопку **SOUND**.  
↳ З'явиться меню **[Інтел. звук]**.
- 2 За допомогою кнопок **▲▼** виберіть одне із налаштувань функції “розумного звуку”.
  - **[Стандартний]**Встановлює налаштування звуку, які найбільше підходять до оточення та типу аудіо.
  - **[Новини]**Застосовуються налаштування звуку, які ідеально підходять для мовлення, наприклад новин.

- **[Фільм]**Застосовуються налаштування звуку, які ідеально підходять для перегляду фільму.
- **[Персональні]**Застосовуються налаштування, які були встановлені в меню звуку.

- 3 Натисніть кнопку **OK**, щоб підтвердити вибір.  
↳ Буде застосовано вибрані налаштування функції “розумного звуку”.

## Регулювання параметрів звуку

- 1 Натисніть кнопку **MENU**.
- 2 За допомогою кнопок **▲▼◀▶** виберіть **[Налаштування]>[Звук]**.  
↳ З'явиться меню **[Звук]**.

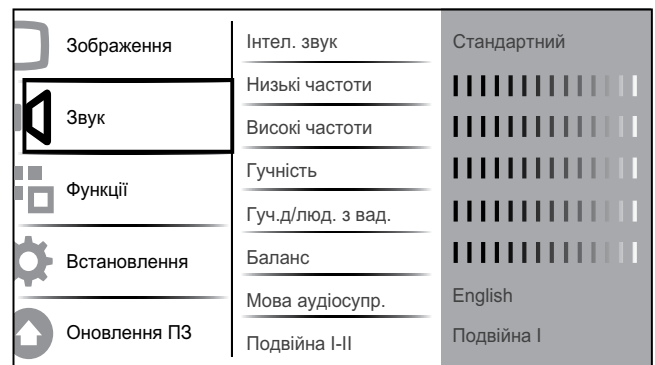

- 3 За допомогою кнопок **▲▼◀▶** виберіть одне з поданих далі налаштувань звуку.
  - **[Інтел. звук]**Надається доступ до попередньо встановлених налаштувань функції “розумного звуку”.
  - **[Низькі частоти]**Дозволяє налаштувати рівень низьких частот.
  - **[Високі частоти]**Дозволяє налаштувати рівень високих частот.
  - **[Гучність]**Дозволяє налаштувати гучність.



- **[Гуч.д/люд. з вад.]**Налаштовує поєднання аудіо для людей із вадами зору і звичайного аудіо. Якщо аудіо для людей із вадами зору доступне, воно, зазвичай, включає звукові описи екранних дій. Його також можна увімкнути, натиснувши кнопку **AD (Аудіодескриптор)**.
- **[Баланс]**Дозволяє налаштувати розподіл звуку між лівим і правим гучномовцями так, щоб він оптимально підходив для поточного розташування слухача.
- **[Мова аудіосупр.]**Функція доступна для цифрових каналів, коли транслюється багато мов. Подано список доступних мов аудіо.
- **[Подвійна I-II]**Дозволяє вибрати мову звуку у випадку двомовного мовлення.
- **[Моно/Стерео]**Дозволяє вибрати моно- чи стереомовлення у випадку наявності стереомовлення.
- **[Динаміки ТВ]**Вмикає і вимикає гучномовці телевізора.
- **[Об'ємний звук]**Дозволяє увімкнути просторовий ефект звучання.
- **[Авторег. гучності]**Автоматично зменшує раптові перепади гучності, наприклад під час перемикання каналів. Якщо увімкнено, звук цього виробу більш постійний.
- **[Поправка гучності]**Дозволяє вирівняти різницю гучності звуку між різними каналами та під'єднаними пристроями. Перемкніть на під'єднаний пристрій, перед тим як змінити поправку гучності.

## Користування додатковими функціями телетексту

### Доступ до меню параметрів телетексту

Більшість із додаткових функцій телетексту доступні через меню параметрів телетексту.

- 1 Натисніть кнопку **MHEG/TELETEXT**.  
↳ Відобразиться екран телетексту.
- 2 Натисніть кнопку **☰ OPTIONS**.  
↳ Відкриється меню параметрів телетексту.
- 3 За допомогою кнопок **▲▼** виберіть один із таких параметрів.
  - **[Зуп. стор. телет.]**Стоп-кадр для поточної сторінки.
  - **[Подв./повн. екран]**Вмикає та вимикає телетекст у режимі розділення екрана, який розміщує поточний канал або джерело сигналу ліворуч на екрані, а телетекст - праворуч.
  - **[Шторка]**Дозволяє відкрити чи приховати приховану інформацію на сторінці, наприклад відповіді на загадки та питання вікторини.
  - **[Гортання підстор.]**Дозволяє автоматично переходити на підсторінки, якщо вони доступні.
  - **[Мова]**Дозволяє перемикатися на іншу мовну групу для правильного відображення мови, якщо ця мова використовує інший набір символів.
- 4 Натисніть кнопку **OK**, щоб підтвердити вибір.
- 5 Щоб вийти з меню налаштування параметрів телетексту, натисніть кнопку **MHEG/TELETEXT**.

---

## Вибір підсторінок телетексту

Сторінка телетексту може містити кілька підсторінок. Підсторінки відображаються на панелі після номера головної сторінки.

- 1 Натисніть кнопку **MHEG/TELETEXT**.  
↳ Відобразиться екран телетексту.
- 2 За допомогою кнопок **▲▼** виберіть сторінку телетексту.
- 3 Натисніть кнопку **◀▶**, щоб увійти на підсторінку.

---

## Вибір таблиці сторінок телетексту

Таблиці сторінок телетексту дають змогу переходити від однієї теми до іншої, не використовуючи номери сторінок. Таблиці сторінок телетексту надаються не всіма телеканали.

- 1 Натисніть кнопку **MHEG/TELETEXT**.  
↳ Відобразиться екран телетексту.
- 2 Натисніть кнопку **ⓘ INFO**.  
↳ З'явиться загальний екран таблиці сторінок.
- 3 За допомогою кнопок **▲▼◀▶** виберіть тему.
- 4 Натисніть кнопку **OK**, щоб переглянути сторінку.

---

## Створення та використання списку вибраних каналів

Можна створити списки вибраних телевізійних каналів і радіостанцій, щоб надалі знаходити їх без зайвих зусиль.

### Порада

- На телевізорі можна створити та зберегти до чотирьох списків вибраного.

---

## Вибір списку вибраного

- 1 Під час перегляду телевізійних програм натисніть кнопку **OK**, щоб відобразити таблицю каналів.
- 2 Натисніть кнопку **ⓘ OPTIONS**.  
↳ Відобразиться меню параметрів каналу.
- 3 За допомогою кнопок **▲▼** виберіть пункт **[Пок. список вибр.]** і натисніть кнопку **OK**.  
↳ Відобразяться списки вибраного.
- 4 Натискайте кнопки **▲▼**, щоб вибрати список вибраного, після чого натисніть кнопку **OK**.  
↳ У таблиці каналів відобразатимуться тільки канали зі списку вибраного.



### Примітка

- Таблиця вибраних каналів залишається порожньою, доки ви не додасте канали у списки вибраного.

---

## Перегляд усіх каналів

Зі списку вибраного можна вийти та переглянути всі встановлені канали.

- 1 Під час перегляду телевізійних програм натисніть кнопку **OK**, щоб відобразити таблицю каналів.
- 2 Натисніть кнопку **ⓘ OPTIONS**.  
↳ Відобразиться меню параметрів каналу.
- 3 За допомогою кнопок **▲▼** виберіть **[Пок. список вибр.]>[Всі]**.
- 4 Натисніть кнопку **OK**.  
↳ У таблиці каналів відобразатимуться всі канали.



### Примітка

- Усі вибрані канали будуть позначені зірочкою у таблиці каналів.

## Додавання каналу до списку вибраного

### Порада

- Перед тим як додавати канал до списку вибраного, перегляньте всі канали.

- 1 Під час перегляду телевізійних програм натисніть кнопку **OK**, щоб відобразити таблицю каналів.
- 2 За допомогою кнопок **▲▼◀▶** виберіть канал, який потрібно додати до списку вибраного.
- 3 Натисніть кнопку **☰ OPTIONS**.  
↳ Відобразиться меню параметрів каналу.
- 4 За допомогою кнопок **▲▼** виберіть пункт **[Познач. як вибр.]** і натисніть кнопку **OK**.  
↳ Відобразяться списки вибраного.
- 5 За допомогою кнопок **▲▼** виберіть список вибраного, до якого потрібно додати канал.
- 6 Натисніть кнопку **OK**.  
↳ Канал додано до списку вибраного.

### Порада

- Під час перегляду телевізійних програм збережіть поточний канал у списку вибраного, використовуючи **☰ OPTIONS > [Познач. як вибр.]**.

## Видалення каналу зі списку вибраного

### Примітка

- Перед тим як видалити канал, виберіть список вибраного для редагування.

- 1 Під час перегляду телевізійних програм натисніть кнопку **OK**, щоб відобразити таблицю каналів.

- 2 Натисніть кнопку **☰ OPTIONS**.  
↳ Відобразиться меню параметрів каналу.
- 3 За допомогою кнопок **▲▼** виберіть пункт **[Пок. список вибр.]** і натисніть кнопку **OK**.
- 4 За допомогою кнопок **▲▼** виберіть список вибраного, після чого натисніть кнопку **OK**, щоб змінити його.  
↳ Відобразиться таблиця вибраних каналів.
- 5 За допомогою кнопок **▲▼◀▶** виберіть канал, який потрібно видалити зі списку.
- 6 Натисніть кнопку **☰ OPTIONS**.
- 7 За допомогою кнопок **▲▼** виберіть пункт **[Зняти позн. вибр.]** і натисніть кнопку **OK**.  
↳ Канал видалено зі списку вибраного.

## Використання електронного довідника програм

Електронний довідник програм (ЕДП) - це екранний довідник, доступний для цифрових каналів. ЕДП дозволяє:

- Переглядати список цифрових телепрограм, які транслюються
- Переглядати, які програми йтимуть найближчим часом
- Групувати програми за жанром
- Встановити нагадування про початок програми
- Встановити вибрані канали телегіда

### Увімкнення ЕДП

- 1 Переглядаючи телевізор, натисніть кнопку **☰ GUIDE**.  
↳ З'явиться схематичний екран ЕДП, де буде вказано відомості про програми телепередач.





### Примітка

- Дані ЕДП доступні лише у певних країнах і для їх завантаження може знадобитися певний час.

### Порада

- Щоб перемикає між ЕДП і таблицею каналів, натискайте кнопку  **GUIDE**.

## Використання ЕДП



- 1 Переглядаючи телевізор, натисніть кнопку  **GUIDE**.  
↳ З'явиться схематичний екран ЕДП.
- 2 Натисніть кнопку  **MENU**.  
↳ З'явиться меню телегіда.
- 3 Натисніть , щоб вибрати потрібний параметр, після чого натисніть **OK** для підтвердження.
- 4 Щоб вийти з меню ЕДП, натисніть кнопку  **MENU**.

### Примітка

- У меню ЕДП відображаються лише канали, позначені у списку **[Вибр. з телегідом]** позначкою [x].

## Використання меню налаштування параметрів ЕДП

За допомогою меню налаштування параметрів ЕДП можна налаштувати або видаляти нагадування, змінювати дату та користуватися іншими корисними параметрами ЕДП.

- 1 Натисніть кнопку  **GUIDE**.
- 2 Натисніть кнопку  **OPTIONS**.  
↳ Відобразиться меню ЕДП.
- 3 За допомогою кнопок  виберіть один із таких параметрів.

- **[Встанов. нагадув.]**/ **[Очист. нагад.]**
- **[Змінити день]**
- **[Показ. відомості]**
- **[Пошук за жанром]**
- **[Заплановані нагадування]**
- **[Вибр. з телегідом]**

- 4 Щоб відкрити або увімкнути параметр, натисніть кнопку **OK**.
- 5 Щоб вийти з меню ЕДП, натисніть кнопку  **BACK**.

### Порада

- Щоб перемикає між ЕДП і таблицею каналів, натискайте кнопку  **GUIDE**.

## Використання таймерів



Можна налаштувати таймери на увімкнення телевізора чи перехід у режим очікування у визначений час.

## Автоматичний перехід у режим очікування (таймер сну)

Таймер сну може перемикає телевізор у режим очікування через заданий проміжок часу.

### Порада

- Під час роботи таймера телевізор завжди можна вимкнути раніше або перевстановити таймер сну.

- 1 Натисніть кнопку  **MENU**.
- 2 За допомогою кнопок  виберіть **[Налаштування] > [Функції] > [Таймер вимкнення]**.  
↳ Відобразиться панель.
- 3 За допомогою кнопок  встановіть час вимкнення.  
↳ Максимальне значення становить 180 хвилин, крок налаштування - 5

хвилин. Якщо встановлено значення 0 хвилин, таймер сну вимкнено.

- 4 Натисніть кнопку **ОК**, щоб увімкнути таймер сну.  
↳ Телевізор перейде в режим очікування у встановлений час.

## Автоматичне вмикання телевізора (таймер увімкнення)

Телевізор може увімкнутися з режиму очікування або режиму увімкненого живлення на визначений канал у визначений момент часу.

- 1 Натисніть кнопку **MENU**.
- 2 За допомогою кнопок **▲▼◀▶** виберіть **[Налаштування] > [Функції] > [Таймер увімкнення]**.
- 3 За допомогою кнопок **ОК** або **▶** увійдіть у меню **[Таймер увімкнення]**.
  - **[Активувати]** Дозволяє налаштувати значення частоти **[Вимк.]**, **[Один раз]** або **[Щодня]**.
  - **[Час]** Дозволяє налаштувати час автоматичного вмикання телевізора.
  - **[Номер програми]** Дозволяє вибрати канал.
- 4 Щоб вийти, натисніть **MENU**.

### Порада

- Виберіть **[Таймер увімкнення] > [Активувати] > [Вимк.]**, щоб вимкнути **[Таймер увімкнення]**.

## Використання функції блокування телевізора та встановлення вікових обмежень

Можна не допустити перегляду дітьми певних програм або каналів шляхом блокування елементів керування телевізора та встановлення обмежень.

## Встановлення або зміна коду

- 1 Натисніть кнопку **MENU**.
- 2 За допомогою кнопок **▲▼◀▶** виберіть **[Налаштування] > [Функції] > [Встановити код]**.
- 3 Щоб відкрити екран встановлення коду, натисніть кнопку **ОК** або **▶**.
- 4 За допомогою **Кнопки з цифрами** введіть код.
- 5 Для підтвердження повторно введіть той самий код у нове діалогове вікно.  
↳ Якщо код встановлено успішно, діалогове вікно зникне. Однак якщо код не буде встановлено, нове діалогове вікно запропонує повторно ввести код.
- 6 Якщо потрібно змінити код, виберіть **[Налаштування] > [Функції] > [Змінити код]**.
- 7 За допомогою **Кнопки з цифрами** введіть поточний код.  
↳ Якщо код буде підтверджено, в новому діалоговому вікні буде запропоновано ввести новий код.
- 8 За допомогою **Кнопки з цифрами** введіть новий код.  
↳ З'явиться повідомлення із проханням ввести новий код ще раз для підтвердження.

### Порада

- Якщо ви забули код, введіть "8888", щоб анулювати всі наявні коди.

## Блокування або розблокування телевізора

Блокування телевізора дозволяє запобігти доступу до усіх каналів і під'єднаних пристроїв дітьми.

- 1 Натисніть кнопку **MENU**.
- 2 За допомогою кнопок **▲▼◀▶** виберіть **[Налаштування] > [Функції] > [Блокування ТВ]**.  
↳ Відобразиться вікно з пропозицією ввести код.
- 3 За допомогою **Кнопки з цифрами** введіть код.  
↳ З'явиться меню **[Блокування ТВ]**.
- 4 За допомогою кнопок **▲▼** виберіть **[Блокування]** або **[Розблокувати]**.
- 5 Щоб підтвердити, натисніть **OK**.  
↳ Всі канали та під'єднані пристрої буде заблоковано чи розблоковано.

### Примітка

- Якщо вибрати **[Блокування]**, код потрібно буде вводити щоразу під час увімкнення телевізора, щоб отримувати доступ до усіх каналів і під'єднаних пристроїв.

## Блокування одного або більше каналів

- 1 Під час перегляду телевізійних програм натисніть кнопку **OK**, щоб відобразити таблицю каналів.
- 2 За допомогою кнопок **▲▼◀▶** виберіть канал, який потрібно заблокувати.
- 3 Натисніть кнопку **☰ OPTIONS**.  
↳ Відобразиться меню параметрів каналу.
- 4 За допомогою кнопок **▲▼** виберіть пункт **[Заблокувати канал]**, після чого натисніть **OK**, щоб увійти.  
↳ Екран встановлення коду підказує про необхідність увести поточний код (лише за першого вибору).

- 5 Введіть код і натисніть кнопку **OK**.
- 6 Повторіть наведені вище кроки для заблокування інших каналів.

### Примітка

- Перезавантажте телевізор, щоб застосувати зміни.

## Розблокування одного або більше каналів

- 1 Під час перегляду телевізійних програм натисніть кнопку **OK**, щоб відобразити таблицю каналів.
- 2 За допомогою кнопок **▲▼◀▶** виберіть канал, який потрібно розблокувати.
- 3 Натисніть кнопку **☰ OPTIONS**.  
↳ Відобразиться меню параметрів каналу.
- 4 За допомогою кнопок **▲▼** виберіть пункт **[Розблокувати канал]** і натисніть кнопку **OK**.  
↳ Екран встановлення коду підказує про необхідність увести поточний код (лише за першого вибору).
- 5 Введіть код і натисніть кнопку **OK**.
- 6 Повторіть наведені вище кроки для розблокування інших каналів.

### Примітка

- Перезавантажте телевізор, щоб застосувати зміни.
- Якщо для перемикання між каналами використовується кнопка **P +/-** на пульті дистанційного керування, заблоковані канали буде пропущено.
- Якщо відкривати заблоковані канали з таблиці каналів, з'являтиметься екран із вимогою ввести поточний код.

## Встановлення вікових обмежень

Деякі телекомпанії цифрового мовлення встановлюють для своїх програм рейтинг відповідно до віку глядачів. Можна налаштувати телевізор на показ лише програм із віковим рейтингом, що є вищим за вік вашої дитини.

- 1 Натисніть кнопку **MENU**.
- 2 За допомогою кнопок **▲▼◀▶** виберіть **[Налаштування] > [Функції] > [Вікові обмеження]**.  
↳ Відкриється екран встановлення коду.
- 3 За допомогою **Кнопки з цифрами** введіть код.  
↳ Відкриється меню налаштування вікових обмежень.
- 4 За допомогою кнопок **▲▼** виберіть потрібний віковий рейтинг.
- 5 Щоб підтвердити, натисніть **OK**.
- 6 Щоб вийти, натисніть **MENU**.

## Використання субтитрів

Ви можете ввімкнути показ субтитрів для кожного телеканалу. Субтитри передаються через телетекст або за допомогою технології цифрового мовлення DVB-T. У разі використання цифрового мовлення Ви також маєте можливість вибрати бажану мову субтитрів.

### Увімкнення субтитрів для аналогових телеканалів

- 1 Виберіть аналоговий телеканал.
- 2 Натисніть кнопку **MPEG/TELETEXT**.
- 3 Введіть тризначний номер сторінки телетексту, в якій передаються субтитри, що містить **Кнопки з цифрами**.

- 4 Щоб вимкнути телетекст, натисніть кнопку **MPEG/TELETEXT**.
- 5 Натисніть кнопку **SUBTITLE**.  
↳ З'явиться меню **[Режим субтитрів]**.
- 6 Натисніть кнопку **[Увімк.]**, щоб субтитри відображалися постійно, або кнопку **[Ув. під час вимк. зв.]**, щоб відображати субтитри лише у разі вимикання звуку.
- 7 Щоб увімкнути субтитри, натисніть кнопку **OK**.



#### Примітка

- Для ввімкнення субтитрів на інших аналогових каналах ці дії потрібно повторити для кожного каналу.



#### Порада

- Щоб вимкнути субтитри, виберіть **[Режим субтитрів] > [Вимк.]**.

### Увімкнення субтитрів для цифрових телеканалів

- 1 Під час перегляду цифрових каналів натисніть кнопку **SUBTITLE**.  
↳ З'явиться меню **[Режим субтитрів]**.
- 2 Натисніть кнопку **[Увімк.]**, щоб субтитри відображалися постійно, або кнопку **[Ув. під час вимк. зв.]**, щоб відображати субтитри лише у разі вимикання звуку.
- 3 Щоб увімкнути субтитри, натисніть кнопку **OK**.



## Вибір мови субтитрів для цифрових телеканалів

### Примітка

- Якщо користуватись описаним нижче способом вибору мови субтитрів для цифрового телеканалу, стандартну мову субтитрів, вказану в меню встановлення, буде тимчасово змінено.

- 1 Натисніть кнопку **MENU**.
- 2 За допомогою кнопок **▲▼◀▶** виберіть **[Налаштування] > [Функції] > [Мова субтитрів]**.
- 3 Щоб відкрити список наявних мов, натисніть кнопку **OK** або **▶**.
- 4 За допомогою кнопок **▲▼** виберіть мову субтитрів.
- 5 Щоб активувати вибір, натисніть кнопку **OK**.

### Порада

- Під час перегляду телевізійних програм меню **[Мова субтитрів]** також можна відкрити за допомогою пункту **OPTION** **OPTIONS > [Мова субтитрів]**.

## Використання годинника телевізора

На екрані телевізора можна відобразити годинник. Годинник відображає поточний час, використовуючи дані про час, отримані від оператора послуг телебачення.

### Відображення годинника телевізора

- 1 Переглядаючи телевізор, натисніть кнопку **OPTION**.
- ↳ Відкриється меню параметрів телевізора.
- 2 Виберіть **[Годинник]**.
- 3 Натисніть кнопку **OK**.

### Примітка

- Щоб вимкнути годинник, повторіть ще раз дії, наведені вище.

## Зміна режиму годинника

- 1 Натисніть кнопку **MENU**.
- 2 За допомогою кнопок **▲▼◀▶** виберіть **[Налаштування] > [Встановлення] > [Годинник] > [Автонашт. год.]**.
- 3 За допомогою кнопок **OK** або **▶** увійдіть в меню **[Автонашт. год.]**.
- 4 За допомогою кнопок **▲▼** виберіть **[Автоматично]** або **[Вручну]**.
- 5 Щоб підтвердити, натисніть **OK**.

## Зміна часового поясу

- 1 Натисніть кнопку **MENU**.
- 2 За допомогою кнопок **▲▼◀▶** виберіть **[Налаштування] > [Встановлення] > [Годинник] > [Часовий пояс]**.
- 3 За допомогою кнопок **▲▼** виберіть потрібний часовий пояс.
- 4 Щоб підтвердити, натисніть **OK**.

### Примітка

- Цей параметр доступний лише за умови вибору **[Автонашт. год.] > [Вручну]** (у країнах із синхронізованими даними трансляції).

## Використання функції переходу на літній (зимовий) час

- 1 Натисніть кнопку **MENU**.
- 2 За допомогою кнопок **▲▼◀▶** виберіть **[Налаштування] > [Встановлення] > [Годинник] > "[Пер. на "літній час"]"**.
- 3 За допомогою кнопок **OK** або **▶** виберіть **"[Пер. на "літній час"]"**.



4 За допомогою кнопок ▲▼ виберіть [Стандартний час] або “[Перех. на “літній час”]”.

5 Щоб активувати вибір, натисніть кнопку **OK**.

#### Примітка

- Цей параметр доступний лише якщо вибрати пункт [Автоналашт. год.] > [Вручну].

## Перегляд фотографій і відтворення музики через USB-накопичувач

### Увага!

- Компанія Philips не несе відповідальності у випадку, якщо USB-накопичувач не підтримується, а також не несе відповідальності за пошкодження або втрату даних із пристрою.

Телевізор обладнано роз'ємом USB, за допомогою якого можна переглядати фотографії або слухати музику, збережені на USB-накопичувачі.

- 1 Увімкніть телевізор.
- 2 Під'єднайте USB-накопичувач до роз'єму USB на бічній панелі телевізора.  
↳ Відобразиться меню “дiм”.

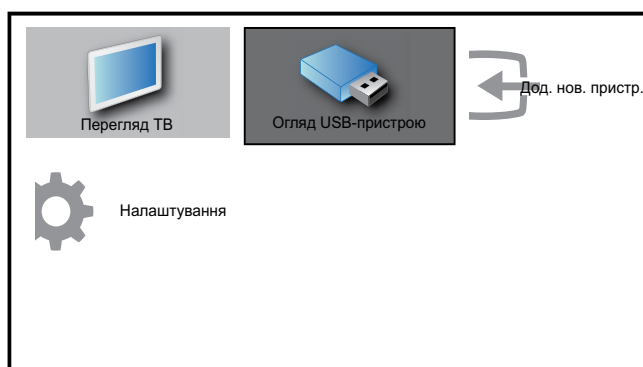

3 Натисніть кнопку ▲▼◀▶, щоб вибрати [Огляд USB-пристрою].

4 Щоб підтвердити, натисніть **OK**.  
↳ З'явиться браузер мініатюр пристрою USB.

### Порада

- За допомогою кнопок  **GUIDE** перемикайте між режимами перегляду мініатюр і файлів.

## Перегляд фотографій

- 1 У браузері мініатюр пристрою USB виберіть пункт [Зображення] і натисніть кнопку ▶, щоб відкрити.
- 2 За допомогою кнопок  **GUIDE** перемикайте між режимами перегляду мініатюр і файлів.
- 3 Використовуючи кнопки ▲▼◀▶, виберіть фотографію або фотоальбом.
- 4 Натисніть кнопку **OK**, щоб переглянути вибрану фотографію у повноекранному режимі.



### Порада

- У повноекранному режимі переміщатися між фотографіями можна за допомогою кнопок ◀▶.

## Перегляд фотографій у режимі показу слайдів

- 1 Під час відображення фотографії у повноекранному режимі натисніть кнопку **OK**.  
↳ Показ слайдів розпочнеться з вибраного зображення.
- 2 Натисніть:
  - **OK**, щоб призупинити показ слайдів.  
↳ З'явиться піктограма **II**.
  - Натискайте кнопки ◀▶, щоб повернутися до попереднього або перейти до наступного зображення.
  - **BACK**, щоб зупинити показ слайдів.





## Зміна параметрів показу слайдів

- 1 Під час перегляду показу слайдів натисніть кнопку  **OPTIONS**.  
↳ Відкриється меню налаштування параметрів показу слайдів.
- 2 За допомогою кнопок   виберіть одну з таких можливостей.
  - **[Пуск/стоп слайдів]** Дозволяє розпочати чи зупинити показ слайдів.
  - **[Парам. зміни сл.]** Дозволяє перейти від одного зображення до іншого.
  - **[Част. слайд-шоу]** Дозволяє вибрати час, протягом якого буде відображатися зображення.
  - **[Обернути зобр.]** Обертання зображення.
  - **[Показ. відомості]** Відображає назву, дату створення та розмір зображення, а також назву наступного зображення у черзі для показу.
- 3 Натисніть кнопку **OK**, щоб підтвердити налаштування.

### Примітка

- **[Обернути зобр.]** та **[Показ. відомості]** з'являються лише після натиснення **OK** або  для призупинення показу слайдів.

## Прослуховування музики

- 1 У браузері мініатюр пристрою USB виберіть пункт **[Музика]** і натисніть кнопку , щоб відкрити.
- 2 За допомогою кнопок  **GUIDE** перемикайте між режимами перегляду мініатюр і файлів.
- 3 За допомогою кнопок    виберіть фотографію або фотоальбом.
- 4 Щоб здійснити відтворення вибраної музики, натисніть кнопку **OK**.

## Параметри музики

Під час прослуховування музики натисніть кнопку  **OPTIONS**, щоб вибрати одне з наведених налаштувань музики.

- **[Пуск/стоп відтв.]**
- **[Повт./відтв. раз]**
- **[Увім./вим. тасув.]**
- **[Показ. відомості]**
- **[Динаміки ТВ]**

## Від'єднання USB-накопичувача







### Увага!

- Щоб попередити пошкодження USB-накопичувача, слід виконувати таку послідовність дій.

- 1 Щоб вийти з браузера USB, натисніть кнопку  **BACK**.
- 2 Перш ніж від'єднати USB-накопичувач, зачекайте п'ять секунд.

## Прослуховування цифрових радіоканалів

У разі наявності цифрового мовлення цифрові радіоканали встановлюються автоматично під час початкового встановлення телевізора.

- 1 Під час перегляду телевізійних програм натисніть кнопку **OK**, щоб відобразити таблицю каналів.
- 2 Натисніть кнопку  **OPTIONS**.
- 3 За допомогою кнопок   виберіть **[Фільтрув. кан.] > [Радіо]**.  
↳ Відобразиться таблиця радіоканалів.
- 4 За допомогою кнопок    виберіть радіоканал, після чого натисніть кнопку **OK**, щоб почати його прослуховування.

### Примітка

- Натискайте кнопки **[Фільтрув. кан.] > [Всі]**, щоб закрити радіоканали і переглянути усі канали.

## Оновлення програмного забезпечення телевізора

Компанія Philips постійно вдосконалює свої вироби, тому ми рекомендуємо оновлювати програмне забезпечення телевізора, коли такі оновлення з'являються. Наявність оновлення слід перевіряти на сторінці [www.philips.com/support](http://www.philips.com/support).

### Перевірка поточної версії програмного забезпечення

- 1 Натисніть кнопку **MENU**.
- 2 За допомогою кнопок **▲▼◀▶** виберіть **[Налаштування] > [Оновлення ПЗ] > [Поточне ПЗ]**.  
↳ Телевізор відображає відомості про поточну версію програмного забезпечення.

### Оновлення програмного забезпечення (для цифрового мовлення)

Програмне забезпечення телевізора можна оновити через пристрій USB або просто через сигнал, який передається повітрям (OAD - Over Air Download).

### Оновлення за допомогою пристрою USB

Під'єднайте USB-накопичувач до роз'єму USB на бічній панелі телевізора.

- 1 Якщо екран оновлення програмного забезпечення не відкривається автоматично, виберіть **[Налаштування] > [Оновлення ПЗ] > [Локал. оновлення] > [USB]**, щоб оновити програмне забезпечення телевізора вручну.
- 2 Здійсніть оновлення, дотримуючись вказівок на екрані.

#### Примітка

- Після завершення оновлення програмного забезпечення телевізор перезапуститься.

### Оновлення за допомогою технології оновлення через сигнал

- 1 У разі використання цифрового мовлення (DVB-T) телевізор отримує оновлення програмного забезпечення автоматично. Якщо на екрані з'явилося повідомлення із проханням дозволити оновити програмне забезпечення, виконайте такі дії:
  - Щоб оновити програмне забезпечення негайно, виберіть пункт **[Оновити зараз]**.
  - Щоб вийти з екрана оновлення і отримати нагадування згодом, натисніть **[Нагадати пізніше]**.
  - Щоб не виконувати оновлення, виберіть пункт **[Скасувати]**.
- 2 Якщо вибрати **[Скасувати]**, можна вручну виконати оновлення за допомогою технології оновлення через сигнал, натиснувши **[Налаштування] > [Оновлення ПЗ] > [Локал. оновлення] > [Довід. відкр. дос]**.
- 3 Виберіть наявну версію технології оновлення через сигнал і натисніть кнопку **OK**.
- 4 Почніть виконувати оновлення, дотримуючись вказівок на екрані.

#### Примітка

- Після завершення оновлення програмного забезпечення телевізор перезапуститься.

---

## Зміна вподобань перегляду телевізійних програм

- 1 Натисніть кнопку **▲ MENU**.
- 2 За допомогою кнопок **▲▼◀▶** виберіть **[Налаштування] > [Встановлення] > [Вподобання]**.
- 3 За допомогою кнопок **OK** або **▶** відкрийте **[Вподобання]**.
  - **[Розташування]** Дозволяє встановити оптимальні налаштування для середовища - "дім" чи "магазин".
  - **[Панель гучності]** Дозволяє відобразити панель налаштування гучності.
  - **[Інфо про канал]** Відображає відомості про канали щоразу під час перемикання між телеканалами. Виберіть **[Повний]**, щоб переглянути відомості про канали, або **[Вимк.]**, щоб вимкнути відображення відомостей про канали.
  - **[EasyLink]** Дозволяє активувати функцію увімкнення одним дотиком та функцію переходу в режим очікування одним дотиком між пристроями з підтримкою стандарту EasyLink.
  - **[Електр. оголош.]** Тільки для режиму "магазин". Дозволяє встановити місце розміщення електронних оголошень.

---

## Доступ до декодера каналів

Канали, які стали доступними завдяки декодеру або дешифратору, можна перенести у список каналів телевізора. Таким чином, ці канали можна вибирати за допомогою пульта дистанційного керування телевізора. Декодер або дешифратор необхідно під'єднати до роз'єму EXT1 (SCART).

---

### Встановлення декодера каналів

Відображення каналів із декодера або дешифратора

- 1 Натисніть кнопку **▲ MENU**.
- 2 За допомогою кнопок **▲▼◀▶** виберіть **[Налаштування] > [Встановлення] > [Вподобання] > [Декодер]**.
- 3 За допомогою кнопок **OK** або **▶** увійдіть у меню **[Декодер]**.
- 4 За допомогою кнопок **▲▼** виберіть **[Канал]**, після чого за допомогою кнопок **OK** або **▶** увійдіть у меню.
  - ↳ На екрані з'явиться список аналогових каналів.
- 5 За допомогою кнопок **▲▼** виберіть один канал для співвіднесення з каналом декодера/дешифратора, і натисніть **OK** для підтвердження.
- 6 Виберіть пункт **[Стан]** і відкрийте його за допомогою кнопок **OK** або **▶**.
- 7 За допомогою кнопок **▲▼** виберіть роз'єм **[EXT 1]** (SCART), який використовується декодером/дешифратором.
- 8 Натисніть кнопку **OK**.
- 9 Щоб вийти, натисніть **▲ MENU**.

---

## Запуск демонстраційного ролика телевізора

- 1 Натисніть кнопку **DEMO** на пульті дистанційного керування.
- 2 За допомогою кнопок **▲▼** виберіть режим демонстрації, після чого натисніть кнопку **OK**, щоб переглянути його.
- 3 Щоб вийти, натисніть **DEMO**.

---

## Скидання до заводських налаштувань

Для телевізора можна відновити заводські налаштування зображення та звуку. Параметри настройки каналів у цьому випадку не змінюються.

- 1 Натисніть кнопку **▲ MENU**.
- 2 За допомогою кнопок **▲▼◀▶** виберіть **[Налаштування] > [Встановлення] > [Заводс. налашт.]**.
- 3 За допомогою кнопок **OK** або **▶** увійдіть у меню **[Заводс. налашт.]**.  
↳ З'явиться повідомлення про заводські налаштування.
- 4 Щоб почати відновлення налаштувань, виберіть пункт **[Скинути]**.
- 5 Щоб вийти, натисніть **▲ MENU**.

# 6 Встановлення каналів

Під час першого налаштування роботи телевізора вам буде запропоновано вибрати потрібну мову меню та здійснити налаштування телевізійних каналів та каналів цифрового радіо (якщо такі наявні). У цьому розділі подано інструкції щодо переустановлення та точного налаштування каналів.

## Автоматичне встановлення каналів

У цьому розділі описано процедуру автоматичного пошуку та збереження каналів.

### Крок 1 Виберіть мову меню

- 1 Натисніть кнопку **MENU**.
- 2 За допомогою кнопок **▲▼◀▶** виберіть **[Налаштування] > [Встановлення] > [Мова] > [Мова меню]**.
- 3 За допомогою кнопок **OK** або **▶** відкрийте **[Мова меню]**.

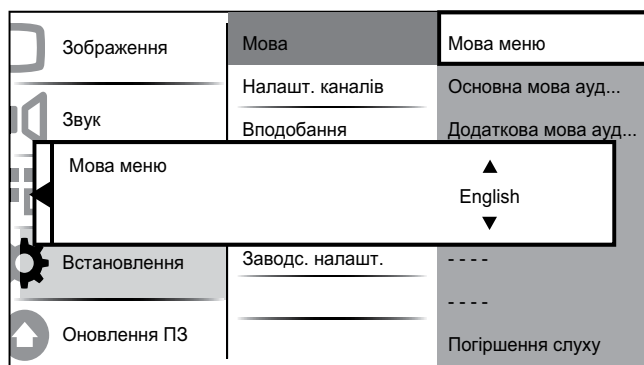

- 4 За допомогою кнопок **▲▼** виберіть параметри мови.
- 5 Щоб підтвердити, натисніть **OK**.

- 6 Натисніть кнопку **◀**, щоб повернутись до меню **[Встановлення]**.

### Крок 2 Виберіть країну

Для належного налаштування каналів виберіть потрібну країну.

- 1 Натисніть кнопку **MENU**.
- 2 За допомогою кнопок **▲▼◀▶** виберіть **[Налаштування] > [Встановлення] > [Налашт. каналів] > [Поміч. нал. кан.]**.



- 3 За допомогою кнопок **OK** або **▶** увійдіть у меню.  
↳ Відобразиться меню вибору країни.

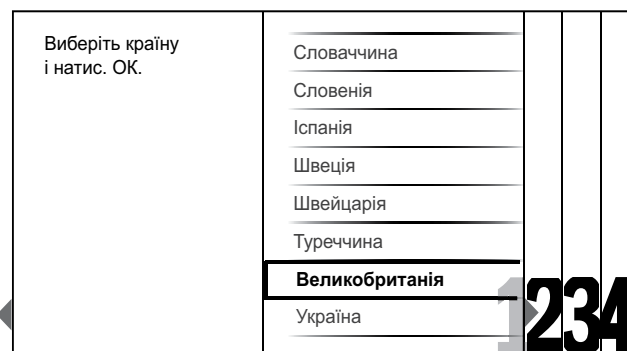

- 4 За допомогою кнопок **▲▼** виберіть потрібну країну.
- 5 Натисніть кнопку **OK**, щоб підтвердити вибір.  
↳ На екрані з'явиться посібник зі встановлення каналів.

## Крок 3 Встановіть канали

Автоматично встановіть наявні аналогові та цифрові телеканали, а також цифрові радіоканали.

- 1 На екрані (див. 'Крок 2 Виберіть країну' на сторінці 28) посібника зі встановлення каналів виберіть пункт **[Повне встановлення]**, щоб автоматично встановити усі телевізійні канали та цифрові радіоканали.

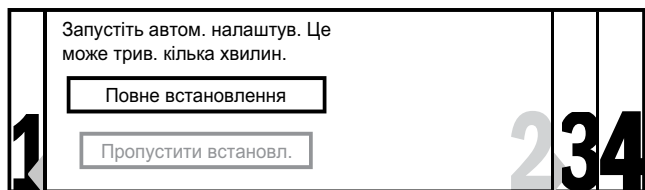

- 2 Щоб підтвердити, натисніть **ОК**.  
↳ Телевізор розпочне пошук і зберігатиме усі наявні канали.

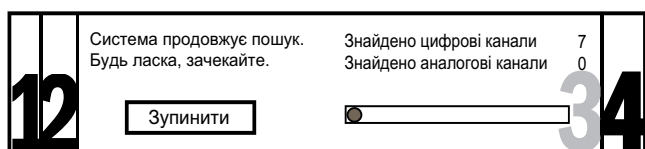

- 3 Після завершення процесу натисніть кнопку **ОК**, щоб повернутися до меню **[Встановлення]**.

## Крок 4 Оновіть список каналів

Якщо телевізор перебуває у режимі очікування, можна увімкнути функцію автоматичного оновлення каналів. Якщо увімкнути цю функцію, канали, збережені у телевізорі, будуть оновлюватися щоранку відповідно до відомостей про канали в ефірі.

- 1 Натисніть кнопку **MENU**.
- 2 За допомогою кнопок **▲▼◀▶** виберіть **[Налаштування] > [Встановлення] > [Налашт. каналів] > [Он. в реж. очік.]**.
- 3 Виберіть пункт **[Увімк.]**, щоб увімкнути функцію автоматичного оновлення, або пункт **[Вимк.]**, щоб вимкнути її.

## Встановлення каналів вручну

У цьому розділі описано, як виконати пошук та збереження аналогових телевізійних каналів вручну.

### Крок 1 Виберіть систему

#### Примітка

- Якщо параметри системи встановлені правильно, пропустіть цей крок.

- 1 Натисніть кнопку **MENU**.
- 2 За допомогою кнопки **▲▼◀▶** виберіть **[Налаштування] > [Встановлення] > [Налашт. каналів] > [Анал.кан.: вручну]**.  
↳ З'явиться меню **[Анал.кан.: вручну]**.

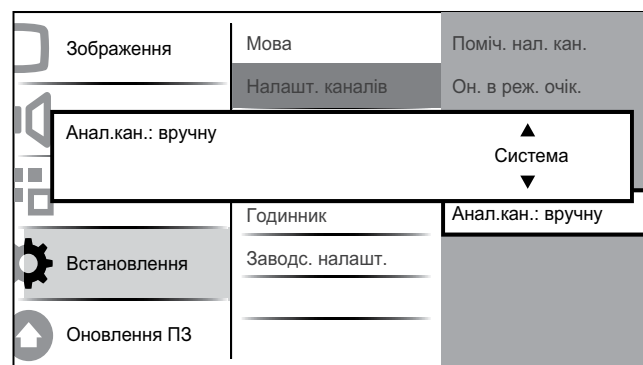

- 3 За допомогою кнопок **ОК** або **▶** увійдіть у меню **[Система]**.
- 4 За допомогою кнопок **▲▼** виберіть потрібну країну або регіон.
- 5 Щоб підтвердити, натисніть **ОК**.
- 6 Натисніть кнопку **◀**, щоб повернутись до меню **[Налашт. каналів]**.



## Крок 2 – виконайте пошук і збереження нових телеканалів

- 1 Натисніть кнопку **MENU**.
- 2 За допомогою кнопок **▲▼◀▶** виберіть **[Налаштування] > [Встановлення] > [Налашт. каналів] > [Анал.кан.: вручну]**.  
↳ З'явиться меню **[Анал.кан.: вручну]**.
- 3 За допомогою кнопок **▲▼** виберіть пункт **[Пошук]**, після чого за допомогою кнопок **OK** або **▶** відкрийте **[Пошук]**.
- 4 За допомогою кнопок **▲▼◀▶** введіть вручну тризначне значення частоти.
- 5 Щоб розпочати пошук, натисніть кнопку **OK**.  
↳ Якщо за вибраною частотою канал недоступний, натисніть **OK**, щоб виконати пошук наступного доступного каналу.
- 6 Натисніть кнопку **↩ BACK**, коли новий канал буде знайдено.
- 7 За допомогою кнопок **▲▼** виберіть **[Збер. нов. канал]**, щоб зберегти новий канал під новим номером.
- 8 За допомогою кнопки **OK** або **▶** відкрийте **[Збер. нов. канал]** і натисніть кнопку **OK**.
- 9 Натисніть кнопку **◀**, щоб повернутись до меню **[Анал.кан.: вручну]**.

## Крок 3. Точне налаштування аналогових каналів

- 1 Натисніть кнопку **MENU**.
- 2 За допомогою кнопок **▲▼◀▶** виберіть **[Налаштування] > [Встановлення] > [Налашт. каналів] > [Анал.кан.: вручну]**.  
↳ З'явиться меню **[Анал.кан.: вручну]**.
- 3 За допомогою кнопок **▲▼** виберіть пункт **[Точна настройка]**, після чого

за допомогою кнопок **OK** або **▶** відкрийте **[Точна настройка]**.

- 4 За допомогою кнопок **▲▼** налаштуйте частоту.
- 5 Після завершення натисніть кнопку **OK**.
- 6 Щоб зберегти точно налаштований канал під поточним номером, натисніть кнопку **▲▼** і виберіть пункт **[Збер. пот. канал]**.
- 7 За допомогою кнопки **OK** або **▶** відкрийте **[Збер. пот. канал]** і натисніть кнопку **OK**.
- 8 Натисніть кнопку **◀**, щоб повернутись до меню **[Налашт. каналів]**.

## Перейменування каналів

Канали можна перейменувати таким чином, що у разі вибору каналу відобразиться вибране ім'я.

- 1 Під час перегляду телевізійних програм натисніть кнопку **OK**, щоб відобразити таблицю каналів.
- 2 Щоб вибрати канал, який потрібно перейменувати, використовуйте кнопки **▲▼◀▶**.
- 3 Натисніть кнопку **☰ OPTIONS**.  
↳ Відобразиться меню параметрів каналу.
- 4 Натисніть кнопку **▲▼**, щоб вибрати **[Переймен. канал]**.  
↳ Відобразиться вікно введення тексту.
- 5 За допомогою кнопок **▲▼◀▶** виберіть і змініть символи.
- 6 Щоб завершити перейменування каналів, виберіть пункт **[Готово]**.



### Порада



- За допомогою кнопки **[Aa]** змініть великі букви на малі, і навпаки.



---

## Зміна послідовності каналів

Після встановлення каналів, можна змінити послідовність їх відображення.

- 1 Під час перегляду телевізійних програм натисніть кнопку **OK**, щоб відобразити таблицю каналів.
- 2 Натисніть кнопку  **OPTIONS**.  
↳ Відобразиться меню параметрів каналу.
- 3 За допомогою кнопок **▲▼** виберіть пункт **[Перевпорядкувати]**, після чого натисніть **OK**, щоб повернутися до таблиці каналів.
- 4 Використовуйте кнопки **▲▼◀▶**, щоб вибрати канал і упорядкувати його, після чого натисніть кнопку **OK**.  
↳ Вибраний канал буде виділено.
- 5 Щоб перемістити виділений канал на потрібне місце, використовуйте кнопки **▲▼◀▶**.
- 6 Натисніть кнопку  **OPTIONS**.  
↳ **[Перегруп. закінч.]** з'явиться на екрані.
- 7 Натисніть кнопку **OK**, щоб завершити зміну послідовності.

---

## Пробний цифровий прийом

У разі прийому цифрового мовлення можна перевірити якість прийому та силу сигналу цифрових каналів. Можна використати цю можливість для зміни розташування звичайної або супутникової антени та її тестування.

- 1 Натисніть кнопку  **MENU**.
- 2 За допомогою кнопок **▲▼◀▶** виберіть **[Налаштування] > [Встановлення] > [Налашт. каналів] > [Циф.: тест. прий. си]**.
- 3 За допомогою кнопок **OK** або **▶** увійдіть у меню.

- 4 За допомогою кнопок **▲▼◀▶** введіть частоту каналу, який потрібно перевірити.
- 5 Натисніть кнопку **OK**, щоб підтвердити частоту, після чого натисніть ще раз кнопку **OK**, щоб підтвердити налаштування пункту **[Пошук]**.
- 6 Після завершення виберіть пункт **[Зберегти]**, щоб зберегти частоту.



### Примітка

- Якщо якість або сила сигналу є недостатніми, спробуйте змінити положення антени та здійснити тест ще раз.
- Якщо й надалі виникатимуть проблеми з прийомом цифрових каналів, слід звернутися до кваліфікованих монтажників обладнання.

# 7 Під'єднання інших пристроїв

У цьому розділі описано процедуру під'єднання різноманітних пристроїв до різних роз'ємів і він доповнює приклади, наведені у Короткому посібнику.

## Примітка

- Залежно від наявності та потреб, для під'єднання пристрою до телевізора можуть використовуватись різні типи роз'ємів.

## Роз'єми на задній панелі для 19-22-дюймових телевізорів

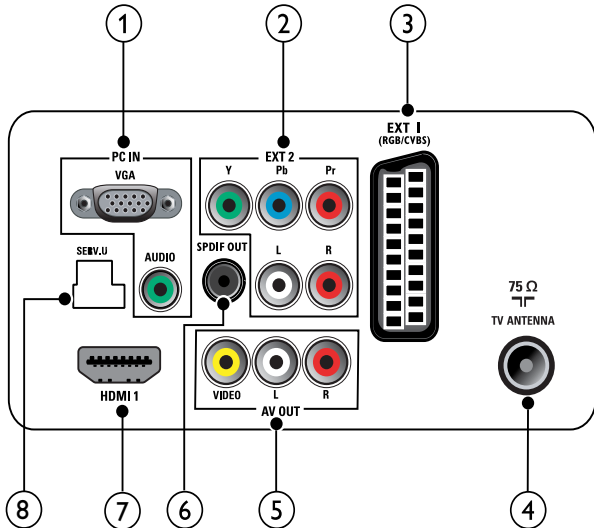

- 1 PC IN (VGA та AUDIO IN)  
Аудіо- та відеовхід з комп'ютера.

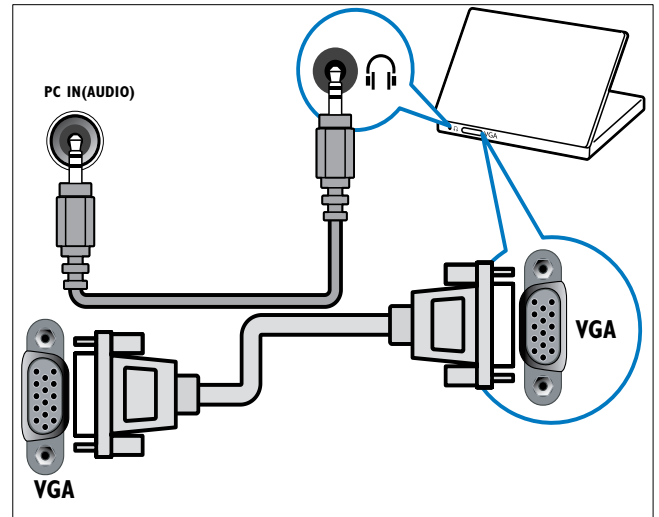

- 2 EXT 2 (Y Pb Pr та AUDIO L/R)  
Аналоговий аудіо- та відеовхід від аналогових або цифрових пристроїв, таких як DVD-програвачі або ігрові консолі.

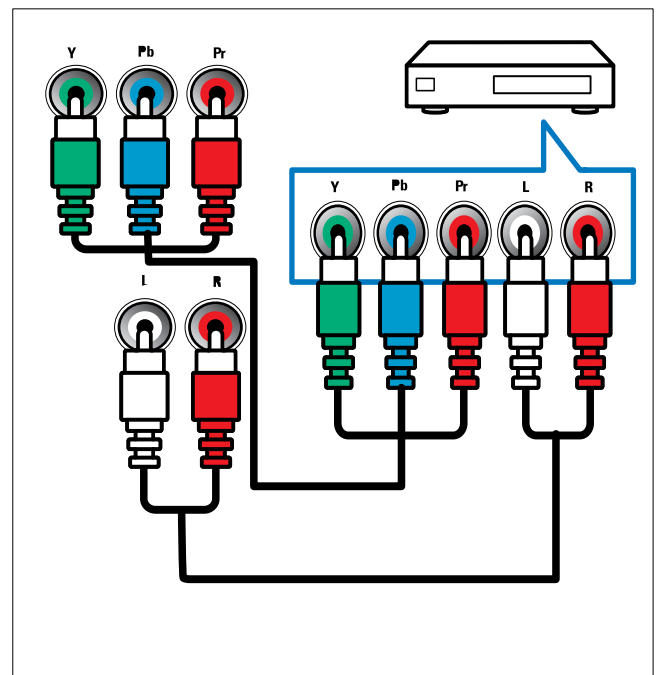

### 3 EXT 1 (CVBS та RGB)

Аналоговий аудіо- та відеовхід від аналогових або цифрових пристроїв, таких як DVD-програвачі або ігрові консолі.

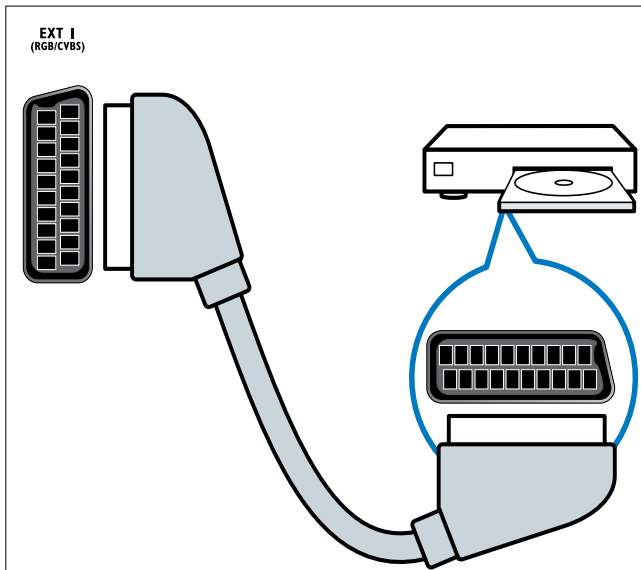

### 4 TV ANTENNA

Вхід для сигналу від антени, кабелю або супутникового телебачення.

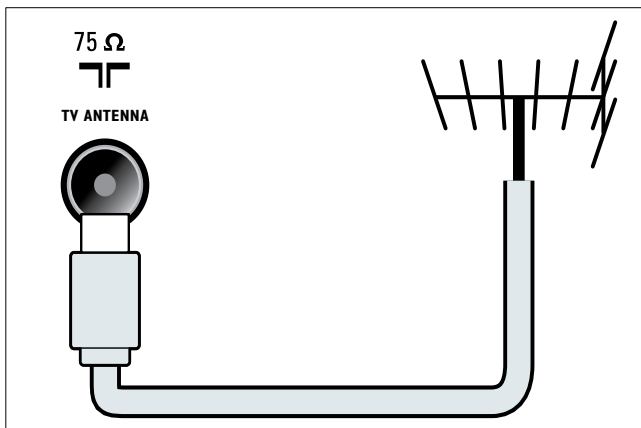

### 5 AV OUT (VIDEO OUT та AUDIO OUT L/R)

Аудіо- та відеовихід для аналогових пристроїв, таких як інший телевізор або пристрій запису.

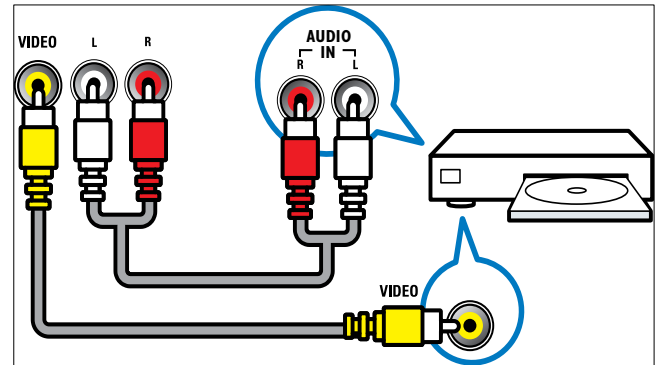

### 6 SPDIF OUT

Цифровий аудіовихід для домашніх кінотеатрів та інших цифрових аудіосистем.

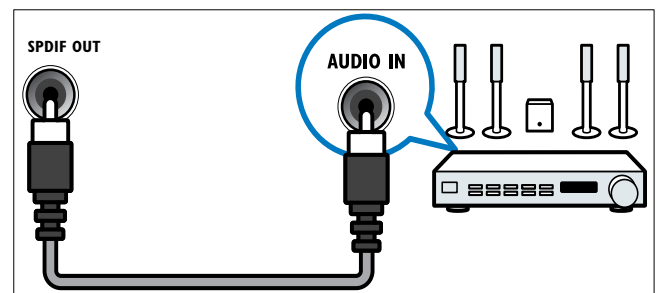

### 7 HDMI 1

Цифровий аудіо- та відеовхід від цифрових пристроїв високої чіткості, таких як програвачі Blu-ray.

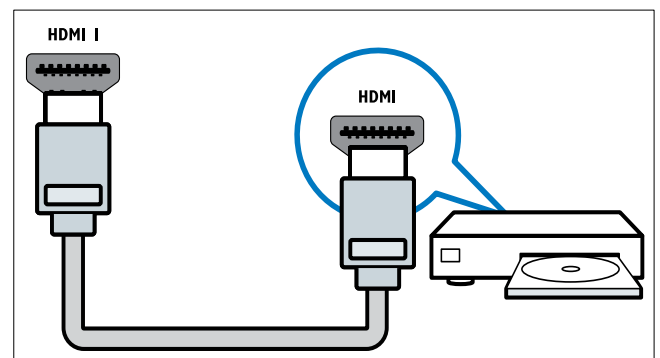

Під'єднання через роз'єми DVI або VGA вимагає додаткового аудіокабелю (див. 'Під'єднання комп'ютера' на сторінці 36).

### 8 SERV. U

Для оновлення програмного забезпечення.

## Роз'єми на задній панелі для 26-дюймових або більших телевізорів

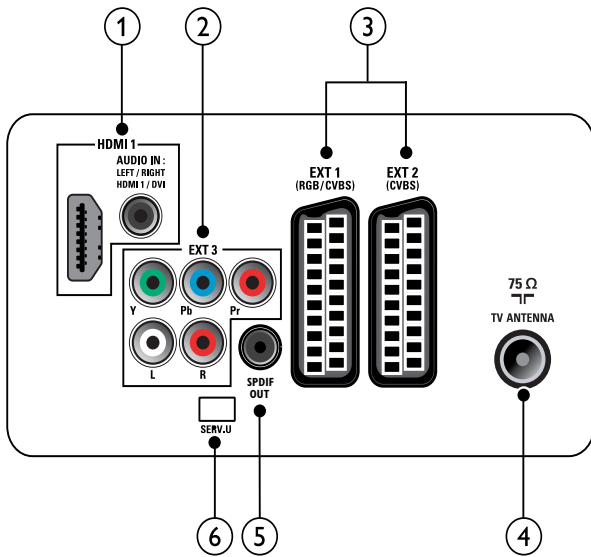

### ① HDMI 1 (HDMI та AUDIO IN)

Цифровий аудіо- та відеовхід від цифрових пристроїв високої чіткості, таких як програвачі Blu-ray.

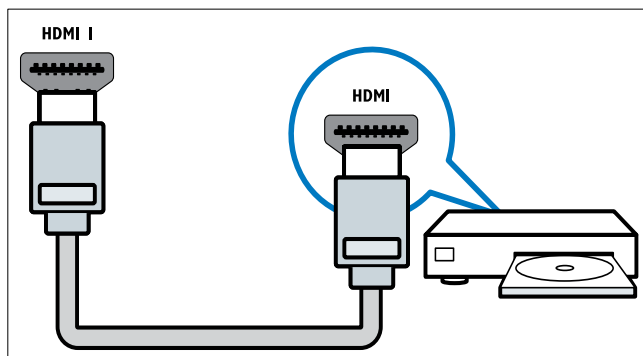

Аудіовхід від пристроїв, що вимагають окремого аудіо'єднання, таких як комп'ютер. Під'єднання через роз'єми DVI або VGA вимагає додаткового аудіокабелю (див. 'Під'єднання комп'ютера' на сторінці 36).

### ② EXT 3 (Y Pb Pr та AUDIO L/R)

Аналоговий аудіо- та відеовхід від аналогових або цифрових пристроїв, таких як DVD-програвачі або ігрові консолі.

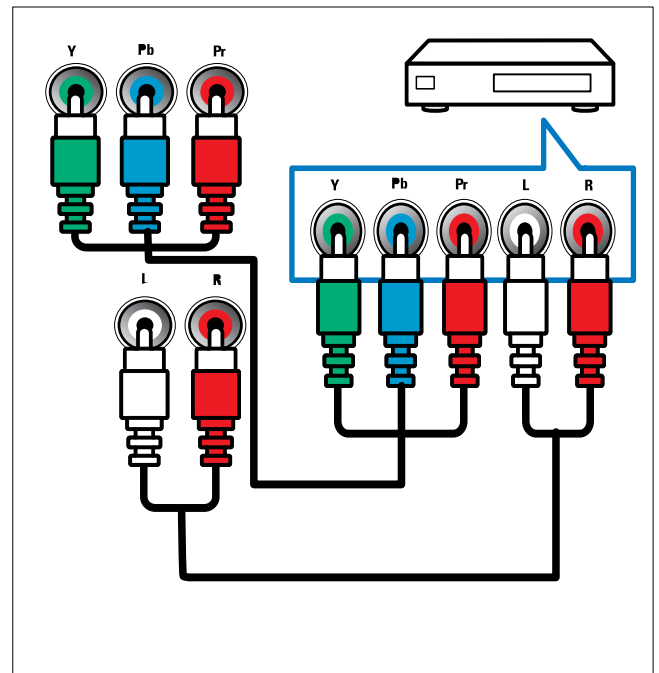

### ③ EXT 1 (RGB та CVBS)/ EXT 2 (CVBS)

Аналоговий аудіо- та відеовхід від аналогових або цифрових пристроїв, таких як DVD-програвачі або ігрові консолі. EXT 2 підтримує режим S-Video.

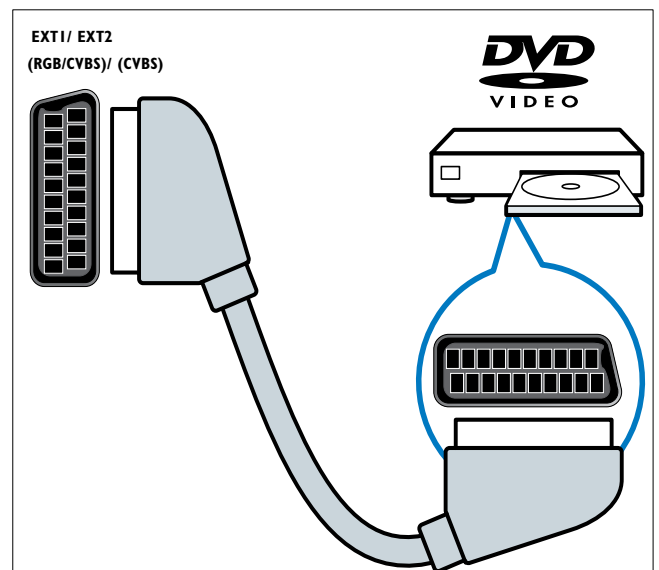

#### ④ TV ANTENNA

Вхід для сигналу від антени, кабелю або супутникового телебачення.

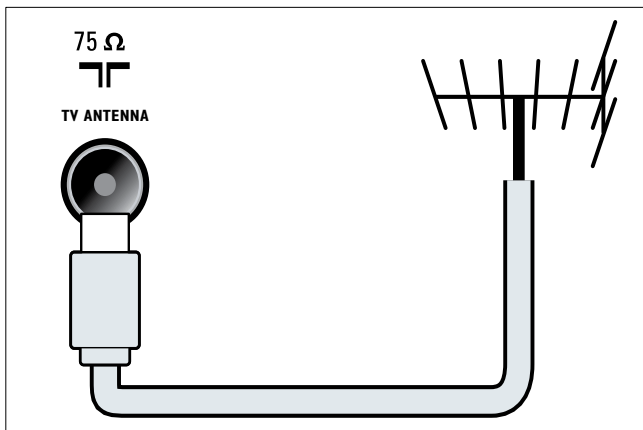

#### ① COMMON INTERFACE

Гніздо для модуля умовного доступу (CAM).

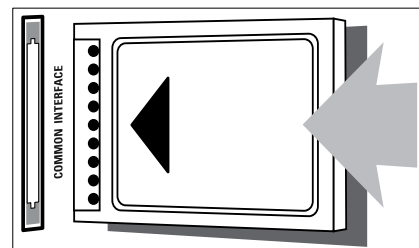

#### ② AUDIO L/R

Аудіовхід від аналогових пристроїв, які під'єднані до роз'єму VIDEO.

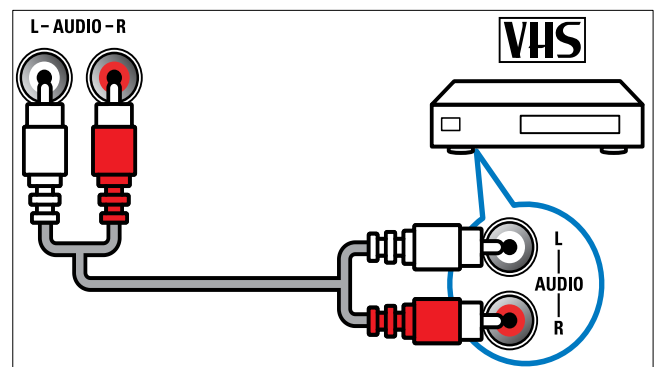

#### ⑤ SPDIF OUT

Цифровий аудіовихід для домашніх кінотеатрів та інших цифрових аудіосистем.

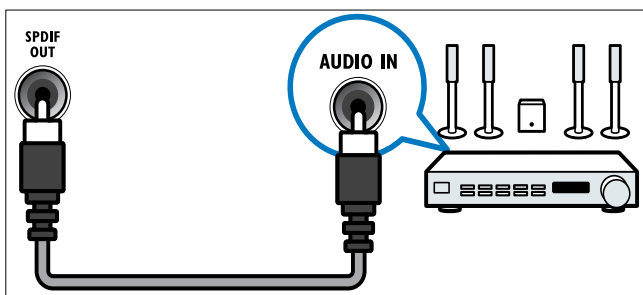

#### ③ VIDEO

Композитний відеовхід від аналогових пристроїв, таких як відеомагнітофони.

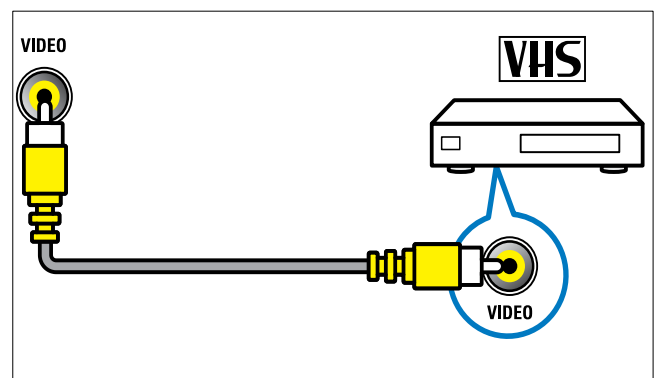

#### ⑥ SERV. U

Для оновлення програмного забезпечення.

### Роз'єми на бічній панелі

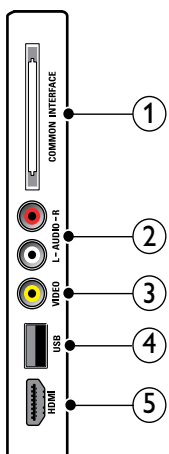

#### ④ USB

Вхід для даних з USB-накопичувача.

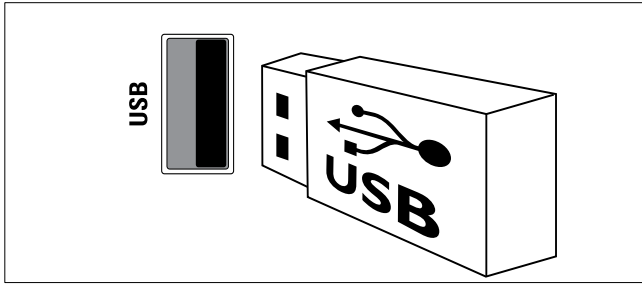

#### ⑤ HDMI (лише для 26-дюймових і більших телевізорів)

Цифровий аудіо- та відеовхід від цифрових пристроїв високої чіткості, таких як програвачі Blu-ray.

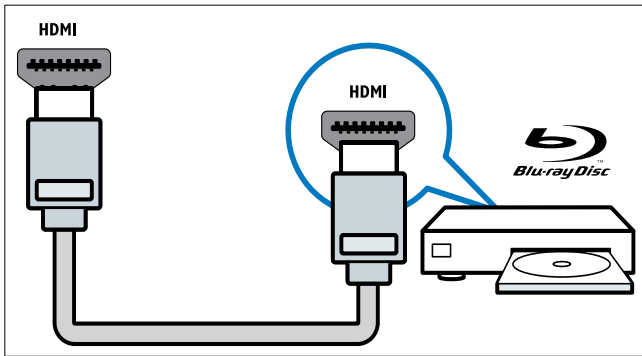

#### • Кабель HDMI

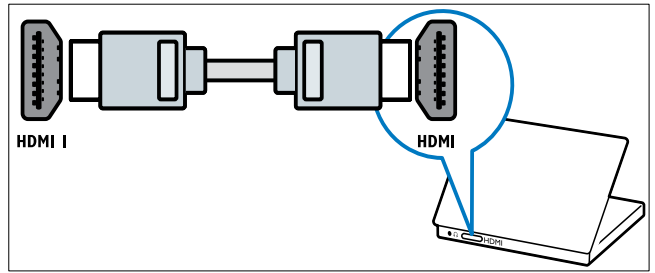

#### • Кабель DVI-HDMI

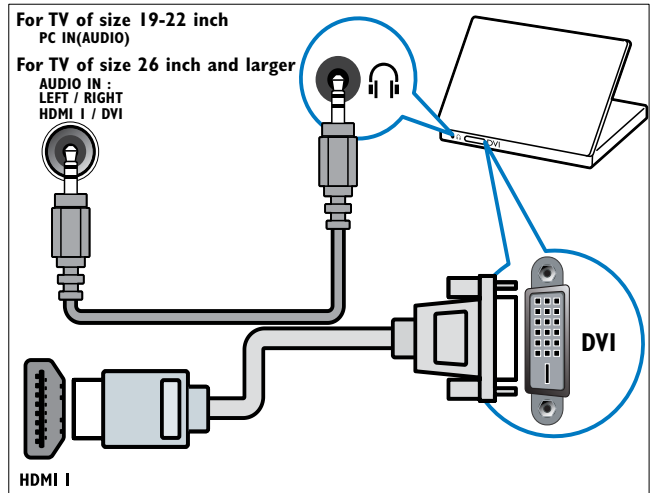

#### • Кабель HDMI та адаптер HDMI-DVI

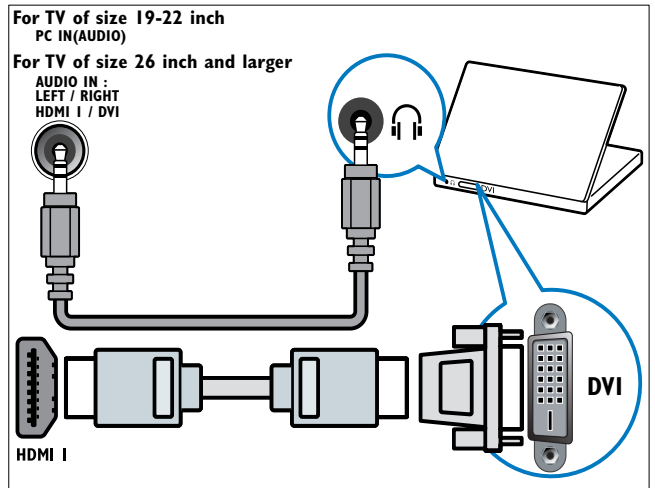

## Під'єднання комп'ютера

Перед тим як під'єднувати комп'ютер до телевізора

- Встановіть частоту оновлення для екрана комп'ютера на 60 Гц.
- Виберіть підтримувану роздільну здатність для комп'ютера.

Під'єднайте комп'ютер до одного з поданих далі роз'ємів:

#### Примітка

- Під'єднання через роз'єми DVI або VGA вимагає додаткового аудіокабелю.

- Кабель VGA

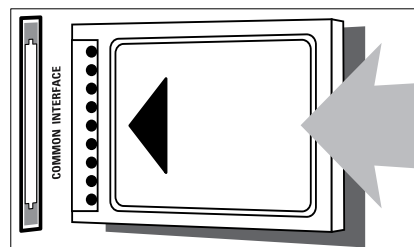
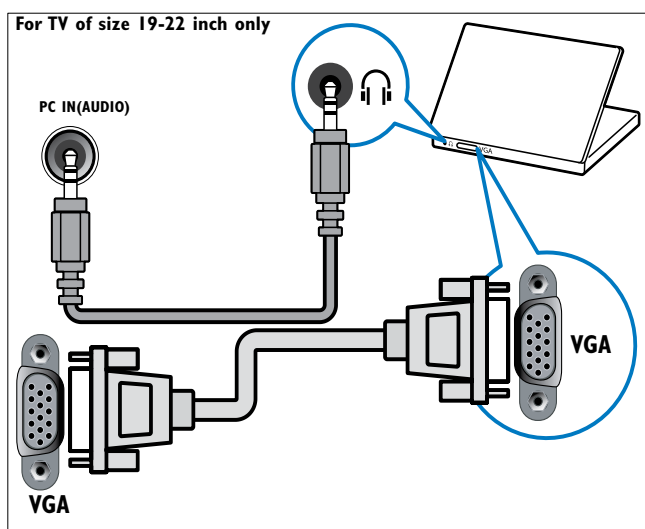

- 3 Вставте модуль до упору.
- 4 Увімкніть телевізор і зачекайте, поки модуль активується. Це може зайняти декілька хвилин. Не виймайте САМ із гнізда під час його використання. В іншому разі, цифрові послуги буде вимкнено.

## Використання модуля умовного доступу (САМ)

Модуль умовного доступу (САМ) надається операторами послуг цифрового телебачення для розкодування цифрових телевізійних каналів.

### Примітка

- У разі потреби див. документацію, надану оператором, щодо встановлення смарт-карти у модуль умовного доступу.

## Встановлення та увімкнення модуля САМ

### Увага!

- Обов'язково дотримуйтеся викладених нижче вказівок. Неправильно вставлений САМ може пошкодити як сам модуль, так і телевізор.

- 1 Вимкніть телевізор.
- 2 Дотримуючись вказівок, зазначених на САМ, обережно вставте модуль у гніздо **COMMON INTERFACE** на бічній панелі телевізора.

## Послуги модуля умовного доступу

- 1 Після встановлення та активування САМ натисніть **MENU**.
- 2 За допомогою кнопок **▲▼◀▶** виберіть **[Налаштування] > [Функції] > [Загальний інтерфейс]**.
  - ↳ На екрані відобразяться програми, які надає оператор послуг цифрового телебачення.

### Примітка

- Цей пункт меню доступний лише за умови належного встановлення і увімкнення модуля САМ.

## Використання функції Philips Easylink

Ваш телевізор підтримує систему Philips EasyLink, яка у разі підключення пристроїв із підтримкою стандарту EasyLink дає змогу виконувати увімкнення і перехід у режим очікування одним дотиком.

### Примітка

- Сумісні із цим стандартом пристрої необхідно підключати до телевізора за допомогою з'єднання HDMI.

## Увімкнення та вимкнення системи EasyLink

### Примітка

- Не вмикайте систему Philips EasyLink, якщо не плануєте її використовувати.

- 1 Натисніть кнопку **MENU**.
- 2 За допомогою кнопок **▲▼◀▶** виберіть **[Налаштування] > [Встановлення] > [Вподобання] > [EasyLink]**.
- 3 Виберіть **[Увімк.]** або **[Вимк.]**.

## Використання функції увімкнення одним дотиком

- 1 Увімкнувши функцію EasyLink, натисніть клавішу відтворення на пристрої.  
↳ Телевізор автоматично вибере потрібне джерело сигналу.

## Використання функції переходу в режим очікування одним дотиком

- 1 Натисніть і утримуйте кнопку **⏻ Режим очікування** на телевізорі або пульті дистанційного керування пристроєм щонайменше протягом трьох секунд.  
↳ Телевізор і всі підключені пристрої HDMI перейдуть у режим очікування.

## Використання замка Kensington

На задній панелі телевізора є щілина для замка Kensington. Запобігайте крадіжці шляхом скріплення замком Kensington щілини та стаціонарного предмета, наприклад важкого столу.

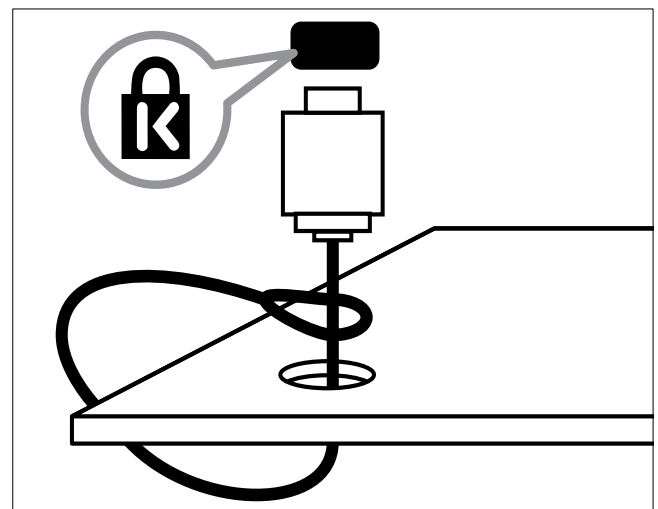



# 8 Інформація про виріб

Інформація про виріб може бути змінена без попередження. Детальнішу інформацію про виріб шукайте на сторінці [www.philips.com/support](http://www.philips.com/support).

## Підтримувані формати роздільної здатності

### Комп'ютерні формати

- Роздільна здатність - частота оновлення:
  - 640 x 480 - 60 Гц
  - 800 x 600 - 60 Гц
  - 1024 x 768 - 60 Гц
  - 1280 x 1024 - 60 Гц
  - 1360 x 768 - 60 Гц
  - 1440 x 900 - 60 Гц (тільки для стандарту Full HD)
  - 1680 x 1050 - 50 Гц, 60 Гц (тільки для стандарту HD)
  - Через вхід HDMI/DVI

### Відеоформати

- Роздільна здатність - частота оновлення:
  - 480i - 60 Гц
  - 480p - 60 Гц
  - 576i - 50 Гц
  - 576p - 50 Гц
  - 720p - 50 Гц, 60 Гц
  - 1080i - 50 Гц, 60 Гц
  - 1080p - 24 Гц, 25 Гц, 30 Гц, 50 Гц, 60 Гц.

## Мультимедійний

- Підтримувані пристрої збереження даних: USB (підтримуються лише пристрої збереження FAT або FAT 32 USB)
- Підтримувані формати мультимедійних файлів:
  - Зображення: JPEG
  - Аудіо: MP3



### Примітка

- Кількість символів у назві мультимедійних файлів не має перевищувати 128.

## Тюнер / Прийом / Передача

- Вхід антени: 75 ом, коаксіальний (IEC75)
- Цифрове телебачення: наземне цифрове телебачення DVB, DVB-T MPEG4 (лише в окремих моделях)
- Телевізійна система: DVB COFDM 2K/8K; PAL I, B/G, D/K; SECAM B/G, D/K, L/L'
- Стандарти відтворення відео: NTSC, SECAM, PAL
- Частота налаштування: Hyperband, S-channel, UHF, VHF

## Пульт дистанційного керування

- Тип: PF01E09B
- Батареї: 2 x AAA (тип LR03)

---

## Живлення

- Живлення від електромережі: 220-240 В, 50 Гц
- Споживання електроенергії в режимі очікування: < 0,3 Вт
- Температура зовнішнього середовища: 5 - 40°C

---

## Підтримуване кріплення телевізора

Щоб встановити телевізор, придбайте кріплення для телевізора Philips або кріплення для телевізора, сумісне зі стандартом VESA. Щоб попередити пошкодження кабелів і роз'ємів, слідкуйте, щоб відстань до задньої панелі телевізора становила не менше 5,5 см.



### Попередження

- Дотримуйтесь усіх інструкцій, які додаються до кріплення телевізора. Компанія Koninklijke Philips Electronics N.V. не несе відповідальності за неналежне настінне кріплення, яке спричинило нещасний випадок або травмування користувача.

---

Розмір екрана телевізора (дюйми)	Потрібний нахил (мм)	Потрібні болти для монтування
19	100 x 100	4 x M4
22	100 x 100	4 x M4
26	100 x 200	6 x M4
32	200 x 200	4 x M6
42	400 x 400	4 x M6

---

# 9 Усунення несправностей

У цьому розділі описано типові неполадки та способи їх вирішення.

---

## Основні неполадки телевізора

### Телевізор не вмикається:

- Від'єднайте кабель живлення від розетки. Зачекайте одну хвилину та під'єднайте його знову.
- Перевірте, чи кабель живлення надійно під'єднано.

### Пульт дистанційного керування не працює належним чином.

- Перевірте, чи батареї пульта дистанційного керування вставлені з дотриманням полярності (+/-).
- Замініть батареї пульта дистанційного керування, якщо їх заряд низький або вони повністю розряджені.
- Почистіть лінзи сенсорів на пульті дистанційного керування та телевізорі.

### Індикатор режиму очікування на телевізорі блимає червоним:

- Від'єднайте кабель живлення від розетки. Перед тим як під'єднувати кабель живлення знову, зачекайте допоки телевізор охолоне. Якщо блимання продовжуватиметься, зверніться до служби підтримки клієнтів Philips.

### Ви забули код для розблокування заблокованих функцій телевізора

- Введіть "8888".

### Неправильна мова меню телевізора.

- Виберіть потрібну мову меню телевізора.

Під час увімкнення/вимкнення/переходу в режим очікування телевізора чути скрип корпусу телевізора:

- Не слід нічого робити. Ефект поскрипування – звичне явище, яке виникає внаслідок розширення-скорочення корпусу телевізора під час того, як він охолоджується чи нагрівається. Це не впливає на роботу телевізора.

---

## Проблеми з телеканалами

### Попередньо настроєні канали не відображаються у списку каналів.

- Перевірте, чи правильно вибрано список каналів.

### Під час настроювання не знайдено жодного цифрового каналу:

- Упевніться, що телевізор підтримує стандарт DVB-T або DVB-C у вашій країні. Див. перелік країн на задній панелі телевізора.

---

## Проблеми із зображенням

### Телевізор увімкнений, але зображення відсутнє.

- Упевніться, що антена належним чином підключена до телевізора.
- Перевірте, чи вибрано правильний пристрій як джерело телевізійного сигналу.

### Звук є, однак нема зображення.

- Перевірте, чи правильно встановлені налаштування зображення.

### Поганий прийом телевізійного сигналу через антену.

- Упевніться, що антена належним чином підключена до телевізора.
- На якість приймання можуть впливати шум гучномовців, незаземлені аудіопристрої, неонове світло, високі будинки або інші великі об'єкти. Якщо

можливо, спробуйте покращити якість прийому, змінивши напрямок антени або забравши пристрої, які створюють перешкоди, якомога далі від телевізора.

- Якщо прийом лише одного каналу є неякісним, спробуйте виконати його точне налаштування.

#### **Неякісне зображення з під'єднаних пристроїв.**

- Перевірте, чи всі пристрої підключені належним чином.
- Перевірте, чи правильно встановлені налаштування зображення.

#### **Телевізор не зберігає налаштування зображення.**

- Перевірте, чи для розташування телевізора встановлено значення "Дім". Цей режим є досить гнучким для зміни та збереження налаштувань.

#### **Зображення не відповідає розміру екрана, воно занадто велике або занадто мале.**

- Спробуйте використати інший формат.

#### **Неправильне положення зображення.**

- Сигнали зображення від деяких пристроїв не відповідають параметрам екрана. Перевірте вихідний сигнал пристрою.

---

## Проблеми зі звуком

На екрані присутнє зображення, однак немає звуку:



#### Примітка

- Якщо не виявлено аудіосигналу, телевізор автоматично вимкне аудіовихід — це не вказує на наявність будь-якої неполадки.
- Перевірте, чи всі кабелі під'єднані належним чином.
- Перевірте, чи для параметра гучності не встановлено рівень 0.
- Перевірте, чи не натиснута кнопка вимкнення звуку.

На екрані присутнє зображення, однак якість звуку погана.

- Перевірте правильність налаштування звуку.

На екрані присутнє зображення, однак звук подається лише одним гучномовцем.

- Перевірте, чи баланс звуку встановлено посередині.

---

## Проблеми зі з'єднанням HDMI

#### **Проблеми з пристроями HDMI.**

- Пам'ятайте, що підтримка HDCP може потребувати деякого часу для відображення телевізором вмісту з пристроїв HDMI.
- Якщо телевізор не розпізнає пристрій HDMI та зображення не відображається, спробуйте перемкнути джерело з одного пристрою на інший та навпаки.
- Якщо звук переривчастий, перевірте правильність налаштування вихідного сигналу пристрою HDMI.
- Якщо використовується адаптер HDMI-DVI або кабель HDMI-DVI, перевірте, чи підключено додатковий аудіокабель до **AUDIO L/R** чи **AUDIO IN** (тільки для міні-роз'єму).

---

## Проблеми з комп'ютерним з'єднанням

**Зображення з комп'ютера на екрані телевізора не стабільне.**

- Перевірте, чи на комп'ютері встановлено підтримувану роздільну здатність і частоту оновлення.
- Встановіть незмінний формат зображення телевізора.

---

## Контактна інформація

Якщо не вдається вирішити проблему, що виникла, див. сторінку з частими запитаннями стосовно цього телевізора за адресою [www.philips.com/support](http://www.philips.com/support).  
Якщо проблема залишається невирішеною, зверніться до служби підтримки клієнтів Philips у вашій країні відповідно до списку у Додатку.



### Попередження

- Не робіть спроб самостійно відремонтувати виріб. Це може призвести до травмування, нанесення непоправної шкоди пристрою або анулювання дійсної гарантії.



### Примітка

- Занотуйте модель та серійний номер телевізора, перш ніж звернутись до компанії Philips. Ці номери надруковані на задній панелі телевізора і на пакуванні.

# 10 Register

## E

### EasyLink

вимкнення	38
увімкнення	38
функція переходу в режим очікування	
одним дотиком	38
функція увімкнення одним дотиком	38

## З

заводські налаштування	27
------------------------	----

Замок Kensington	38
------------------	----

### з'єднання

HDMI	
усунення несправностей	42
технічні характеристики	39
усунення несправностей	42
шнур живлення	32

## P

розташування	26
--------------	----

Розумні налаштування	12, 14
----------------------	--------

## Ц

Цифрове радіо	24
---------------	----

цифровий канал	
тестування прийому	31

цифрові послуги	
Модуль умовного доступу	37
телетекст	15

## Б

батареї	39
---------	----

блокування	
Kensington	38

блокування від дітей	
встановлення вікових обмежень	21

Блокування телевізора	
блокування каналів	20
блокування під'єднаних пристроїв	20

## B

### Відеоформат

технічні характеристики відеоформату	39
--------------------------------------	----

вікові обмеження	21
------------------	----

встановлення каналів	
автоматично	28
вручну	29

## Г

годинник	22
----------	----

гучність	
регулювання	10

## Д

демонстрація	27
--------------	----

дисплей	
роздільна здатність	39

## Ф

формат зображення	
зміна формату зображення	13
усунення несправностей	41

Функція переходу в режим очікування	
одним дотиком	38
Функція увімкнення одним дотиком	38

## У

усунення несправностей	41
------------------------	----

## К

Кабель HDMI	
усунення несправностей	42
каналів	

встановлення	
автоматично	28
вручну	29
перейменування	30
список вибраних	16
тестування прийому	31

комп'ютерний формат	
технічні характеристики	39

кронштейн	40
-----------	----

<hr/>			
<b>М</b>			
<b>меню</b>			
головне меню	11		
телетекст	15		
<b>Модуль умовного доступу (CAM)</b>	37		
<b>музика</b>			
USB	24		
Цифрове радіо	24		
<b>Мультимедійний</b>			
технічні характеристики	39		
<b>мультимедійний вміст</b>			
відтворення музики	24		
перегляд фотографій	23		
<hr/>			
<b>Т</b>			
<b>Таблиця сторінок</b>	16		
<b>таймер</b>			
режим очікування	18		
таймер увімкнення	19		
<b>таймер вимкнення</b>	18		
<b>Телевізор</b>			
вимкнення	9		
догляд за екраном	5		
меню	11		
настінне кріплення	40		
перемикання каналів	9		
програмне забезпечення	25		
регулювання гучності	10		
режим очікування	9		
технічні характеристики тюнера	39		
увімкнення	9		
усунення несправностей	41		
<b>Телетекст</b>			
підсторінки	16		
таблиця сторінок	16		
функції	15		
<b>технічні характеристики</b>	39		
<hr/>			
<b>С</b>			
<b>Смарт-карта</b>	37		
<b>список вибраних</b>			
вибір	16		
налаштування	16		
<b>Список каналів</b>			
вибрані	16		
		оновлення	17
		усунення несправностей	41
		<b>субтитри</b>	
		для аналогового каналу	21
		для цифрового каналу	21
		мова	22
<hr/>			
		<b>П</b>	
		параметри звуку	14
		Параметри зображення	11
		піклування про навколишнє середовище	6
		помічник налаштування	11
		прийом	41
		пристрої	
		дивитися	10
		програмне забезпечення	
		версія	25
		пульт дистанційного керування	
		огляд	7
		технічні характеристики	39





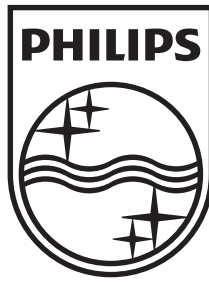

© 2009 Koninklijke Philips Electronics N.V.  
All rights reserved.

## Free Manuals Download Website

<http://myh66.com>

<http://usermanuals.us>

<http://www.somanuals.com>

<http://www.4manuals.cc>

<http://www.manual-lib.com>

<http://www.404manual.com>

<http://www.luxmanual.com>

<http://aubethermostatmanual.com>

Golf course search by state

<http://golfingnear.com>

Email search by domain

<http://emailbydomain.com>

Auto manuals search

<http://auto.somanuals.com>

TV manuals search

<http://tv.somanuals.com>