

# PHILIPS

## Hospitality Television

### 32HF9385D/42HF9385D



# Installation of your Philips Hotel TV

## 1. Introduction

This addendum has been designed to help you install programmes on this Digital TV and activating the hotel mode.

Use this addendum in conjunction with the User Manual of this television.



*Please handle the TV with care and wipe with a soft cloth to ensure your TV keeps looking new.*

## 2. The benefits of the Philips hotel TV

This TV is specially designed for hotels. The Philips hotel TV offers all kind of features to Maximise the convenience for the hotel and meet the needs for the guest

- Welcome message to give a friendly welcome to your guest when activating the tv
- Remote control features like low battery detection and an anti-theft screw for preventing of theft for batteries
- Access to the user menu can be blocked. This prevents users (e.g. guests) from deleting or changing program settings and/or modifying picture and sound settings. This ensures that TVs are always set up correctly.
- A *switch-on* volume and programme can be selected. After switching on, the TV will always start on the specified program and volume level.
- The maximum volume can be limited in order to prevent disturbance.
- The television keys VOLUME +/- , PROGRAM +/- and MENU can be blocked.
- Screen information can be suppressed.
- Programmes can be blanked

## 3. Installing the channels

### Installing Digital Programs (only applicable for 20/26/32HF5335D)

Ensure the TV is in Digital mode. If it is in Analogue mode, press the **A/D** (Analogue/Digital) key on the Remote Control to enter the Digital mode.



1. Press the **(Menu Digital)** key on the Remote Control
2. Press the Up/Down Arrow Key to scroll to the item called INSTALLATION and press the Right Arrow Key
3. Press the Up/Down Arrow Key to scroll to the item called SERVICE SETUP and press the Right Arrow Key
4. Press the Up/Down Arrow Key to scroll to the item called REINSTALL ALL SERVICES and press the Right Arrow Key
5. Press the Up/Down Arrow Key to scroll to the item called SEARCH and press OK to start the scan. *The TV will now start to scan and install all available (Digital) TV channels and Radio stations automatically. When the scan is completed, the TV menu will indicate the number of digital services found.*
6. Press the OK key again to Store all the services that have been found.

## Installing Analogue Programs

Ensure the TV is in Analogue mode. If it is in Digital mode, press the **A/D** (Analogue/Digital) key on the Remote Control to enter the Analogue mode.



1. Press the **(Menu TV)** key on the Remote Control
2. Press the Up/Down Arrow Key to scroll to the item called **INSTALL** and press **OK**
3. Press the Up/Down Arrow Key to scroll to the item **AUTO STORE** and press **OK**

The TV will now start to scan and install all available (Analogue) TV channels automatically. This operation will take a few minutes. The TV display will show the progress of the scan and the number of programmes found.

Refer to the chapter on *Automatic Tuning of Analogue Programmes* in the User Manual for more details. You can also refer to the chapter on *Manual Tuning of Analogue Programmes* in the User Manual if a manual scan is preferred.

## 4. Activating the Hotel Mode Setup menu (BDS)

1. Switch on the television and select an **analogue** channel
2. On the Remote Control, press keys: **[3, 1, 9, 7, 5, 3, MUTE]**
3. The **BDS HOTEL MODE SETUP MENU** becomes visible
4. Use the cursor keys to select and change any of the following settings:

Function	Possible selections
BDS MODE	ON /OFF
<b>SWITCH ON SETTINGS</b>	
SWITCH ON VOLUME	0-100, LAST STATUS
MAXIMUM VOLUME	0-100
SWITCH ON CHANNEL	USER DEFINED, LAST STATUS
POWER ON	ON/STANDBY/LAST STATUS
DISPLAY MESSAGE	ON/OFF
WELCOME MESSAGE	LINE 1/LINE 2/CLEAR
<b>CONTROL SETTINGS</b>	
LOCAL KEYBOARD LOCK	ON/OFF/ALL
REMOTE CONTROL LOCK	ON/OFF
OSD DISPLAY	ON/OFF
HIGH SECURITY MODE	ON/OFF
AUTO SCART	ON/OFF
MONITOR OUT	ON/OFF
BLANK CHANNEL	ON/OFF
STORE	>

5. Select **"STORE"** and press **[CURSOR RIGHT]** to save the settings and exit BDS Hotel Mode setup. Press **[MENU]** to exit without saving.
6. For BDS Hotel Mode settings to take effect, you must turn the TV set Off, then back On.

## BDS Hotel Mode Functions

This paragraph describes the functionality of each item in the BDS Hotel Mode Setup menu.

### BDS MODE

- ON** BDS Hotel Mode is ON:
- The user menu is blocked.
  - All settings of the Hotel Mode Setup menu are in effect.

- OFF** BDS Hotel Mode is OFF:
- The TV operates as a normal consumer TV

#### SWITCH ON VOL

When the user switches the TV ON, it will play at the specified volume level. There are 2 options:

- **LAST STATUS** Upon start-up, the TV volume will be set to the level before the TV set was last turned off.
- **USER DEFINED** As specified by installer

*Remark: "SWITCH ON VOL" cannot exceed the MAXIMUM VOL level. This is the volume level with which the Hotel Mode Setup menu was entered.*

#### MAXIMUM VOL

The TV Volume will not exceed the selected volume level.

#### SWITCH ON CHANNEL

When the user switches the TV ON, it will tune to the specified channel. There are 2 options:

- **LAST STATUS** The TV will switch on to the last channel that was shown before the TV set was turned off
- **USER DEFINED** Any analogue channel can be chosen to be the first channel to switch on

#### POWER ON

The Power On function allows the TV to enter a specific mode of operation (On or Standby) after the mains power is activated.

- ON** When set, the TV will always turn ON after the mains power is enabled.
- STANDBY** When set, the TV will always turn to STANDBY after mains power is enabled
- LAST STATUS** When set, the TV will always turn to the last power status before the mains power was disabled.

#### DISPLAY MESSAGE

- ON** Enables display of the Welcome Message for 30 seconds after the TV set is turned on
- OFF** Disables the display of the Welcome Message.

If OSD DISPLAY is set to OFF, then the Welcome Message is automatically disabled.

#### WELCOME MESSAGE

The Welcome Message function allows the TV to show a customized greeting to the hotel guest whenever the TV is switched on. This helps to personalize the hotel experience for guests.

The Welcome Message can consist of 2 lines of text, with each line containing a maximum of 20 alphanumeric characters. Use the Remote Control arrow keys to create the Welcome Message.

To enable the display of the Welcome Message, the DISPLAY MESSAGE option must be ON  
To clear the Welcome Message from the TV's memory, select **CLEAR**

#### LOCAL KEYBOARD LOCK

- ON** The television keys VOLUME +/-, PROGRAM +/- and MENU are blocked.
- OFF** The television keys VOLUME +/-, PROGRAM +/- and MENU function normally
- ALL** The television keys VOLUME +/-, PROGRAM +/-, MENU and POWER are blocked.

#### REMOTE CONTROL LOCK

- ON** Standard Remote Control keys are disabled.
- OFF** All Remote Control keys will function normally.

#### OSD DISPLAY

- ON** Normal screen information is displayed (e.g. programme information)
- OFF** Screen information is suppressed.

### HIGH SECURITY MODE

- ON** Allows access to the BDS Hotel Mode Setup Menu via the special BDS Setup Remote only. (RC2573/01)
- OFF** Allows access to the BDS Hotel Mode Setup Menu via BDS Setup Remote or via normal Remote Control (using special key code sequence).

### AUTO SCART

The Auto Scart function enables auto-detection of AV devices that are connected to the TV's Scart connector.

- ON** Enables Auto Scart switching in BDS Hotel Mode.
- OFF** Disables Auto Scart switching in BDS Hotel Mode.

### MONITOR OUT

- ON** Allows audio & video output from TV via relevant AV connectors (if available).
- OFF** Disables both Audio & Video output from the TV (to prevent illegal copying).

### BLANK CHANNEL

The Blank Channel function disables the display of video on the TV, but does not affect the audio output. This function can be used for audio applications (example: Off-air radio transmission, music channels, and so on), which do not necessarily require the display of video.

- ON** The current programme is blanked
- OFF** The current programme is not blanked (normal visible; DEFAULT value)

BLANK CHANNEL can be set for every channel. Use [**P+** / **P-**] to go through all the programmes and set the desired status per channel. The programme number is visible in the top left corner.

### **Low Battery Check**

This television set has a special feature which checks the battery power level of a TV Remote Control, and indicates if the battery is low and requires changing.

(Note: The Low Battery Check function works only with certain models of Remote Controls. Please check with the Philips sales representative if the Remote Control used with this TV supports this function)

To activate the Low Battery Check function, hold the TV Remote Control in front of the TV, and **press and hold** the **OK** button on the Remote Control for at least 5 seconds. A message will appear on the TV screen to indicate if the battery power level is OK, or if it is Low. If the message indicates that the battery level is low, it is recommended to change the batteries of the Remote Control immediately.

## **5. Cloning of settings**

Cloning of analogue TV channels and TV settings as described in the chapter **Hotel Mode Set-up menu**

### **For 15/20HF5234**

- Wireless cloning with the SmartLoader 22AV1120 or 22AV1135
- Cloning off all adjustable TV settings + analogue channel table

### **For 20/26/32HF5335D**

- Wired cloning with the SmartLoader 22AV1135 using the wire packed with the SmartLoader
- Cloning off all adjustable TV settings + analogue channel table (digital channel table via automatic installation)

### **Instruction for cloning of settings between TVs Philips SmartLoader (22AV1135/00)**

The Philips SmartLoader is an installation tool especially designed for easy and fast installation and copying of TV settings on Philips Institutional TV's.

The Philips SmartLoader works in 2 modes – Wireless and Wired:

**Wireless mode** ---- through infrared sensor (15/20HF5234)

Switch the SmartLoader to “Wireless” mode by sliding the side-switch to the  icon on the SmartLoader device. Point the Wireless SmartLoader to the TV’s infrared receiver (optimal distance of 5-30cm) and proceed with the Installation procedure listed below.

**Wired mode** ---- using the by-packed accessory cable(s) (20/26/32HF5335D)

Switch the SmartLoader to “Wired” mode by sliding the side-switch to the  icon on the SmartLoader device.

Examine the rear connectors of the TV set to determine if the 3-pin or 4-pin female connector wire (packed with the Wireless SmartLoader) should be used. Plug in the correct connector wire to the corresponding opening on the TV set (usually marked as SERV C), and then connect the RJ11 jack end of the accessory wire to the RJ11 socket on the SmartLoader.

### **The Installation Procedure consists of three simple steps:**

#### 1. Choosing a Master TV

The Master TV is the TV set whose installation and configuration settings are to be copied into other TV’s (of the same type only).

#### 2. Programming the SmartLoader with the settings from the Master TV

Follow these steps to program the SmartLoader with the settings of the Master TV.

- a) Wireless method
  - Set the SmartLoader to “Wireless” mode using the side switch.
  - Turn on the TV, and while holding the SmartLoader, point it in the direction of the TV. Press the “MENU” Key on the SmartLoader.
- b) Wired method
  - Connect the SmartLoader to the TV using the appropriate accessory cable.
  - Set the SmartLoader to “Wired” mode using the side switch.
  - Turn on the TV, and while holding the SmartLoader, point it in the direction of the TV. Press the “MENU” Key on the SmartLoader.

The Master TV will show the following menu:

```
SMARTLOADER TO TV >
TV TO SMARTLOADER >
```

On the TV screen, highlight the menu option “TV TO SMARTLOADER”

Press the right arrow key on the SmartLoader to start the programming process

A number display (from 0~100) will be shown on screen, indicating the percentage of the programming progress from the TV to the SmartLoader. When the programming is completed, “##” will show “100” and the message “DONE” will appear.

```
TV TO SMARTLOADER ## (0-100)
```

The SmartLoader is programmed and can be used to install and configure other TVs.

Copying the settings of the Master TV to other TVs with the SmartLoader

Follow these steps to install and configure the settings of a Philips TV with the SmartLoader.

a) Wireless method

- Set the SmartLoader to “Wireless” mode using the side switch.
- Turn on the TV, and while holding the SmartLoader, point it in the direction of the TV. Press the “MENU” Key on the SmartLoader.

b) Wired method

- Connect the SmartLoader to the TV using the appropriate accessory cable.
- Set the SmartLoader to “Wired” mode using the side switch.
- Turn on the TV, and while holding the SmartLoader, point it in the direction of the TV. Press the “MENU” Key on the SmartLoader.

On the TV screen, highlight the menu option “SMARTLOADER TO TV”

Press the right arrow key on the SmartLoader to initiate the copying process

- ▷ A number display (from 0~100) will be shown on screen, indicating the percentage of the installation progress from the SmartLoader to the TV. When the data transfer is completed, “##” will show “100” and the message GOODBYE will appear.

SMARTLOADER TO TV ## (0-100)

- ▷ The TV will go to Standby mode. When the TV is next powered on, it will be configured with the settings from the Master TV, and ready for use.

### Problems and Solutions:

1. *The message “**I2C ERROR**” is displayed on the screen.*
  - Bad connection of RJ11 wire or wrong data transmission has occurred. Try again.
2. *The message “**WRONG VERSION**” is displayed on the screen.*
  - The program contained in the SmartLoader has a software code incompatible with the actual TV. Reprogram the Wireless SmartLoader from a Master TV whose software code is compatible with the actual TV.
3. *TV doesn't respond to the SmartLoader.*
  - Check if the LED on the SmartLoader lights up in green when pressing any button. If the LED is red, it means that the batteries are low and should be replaced.
  - Bring the SmartLoader closer to the TV infrared receiver and try again.

### Notes:

- ① Make sure that the 3 R6/AA sized batteries are placed correctly in the bottom compartment of the SmartLoader. The LED on the SmartLoader should light up in green when pressing any button, indicating operational batteries. When the LED shows red, the batteries need to be replaced.
- ① ***The SmartLoader can only copy the settings between 2 TVs of the same type. Once the SmartLoader is programmed with the settings from a Master TV of a certain type or model, then these settings can be installed on another TV of the same model only.***
- ① ***The SmartLoader cannot be used to copy the (digital) channel table of a Digital TV set.***
- ① ***If the SmartLoader is used with a DVB (European Digital) TV set, then the TV set must first be switched to Analog mode.***



### **Disposal of your old product.**

Your product is designed and manufactured with high quality materials and components, which can be recycled and reused. When this crossed-out wheeled bin symbol is attached to a product it means the product is covered by the European Directive 22002/96/EC. Please find out more about the separate collection system for electrical and electronic products in your local neighborhood.

Please act according to your local rules and do not dispose of your old products with your normal household waste. The correct disposal of your old product will help prevent potential negative consequences for the environment and human health.



The packaging of this product is intended to be recycled. Apply to the local authorities for correct disposal.



2007© Koninklijke Philips Electronics N.V. all rights reserved  
Specifications are subject to change without notice  
Trademarks are property of Koninklijke Philips Electronics N.V. or their respective owners.



# Indholdsfortegnelse

---

## 1 Vigtigt 3

- 1.1 Sikkerhed 3
- 1.2 Vedligeholdelse af skærmen 3
- 1.3 Genanvendelse 3

---

## 2 Dit tv 4

- 2.1 Oversigt over tv'et 4
- 2.2 Produktetegnskaber 5

---

## 3 Kom godt i gang 5

- 3.1 Placering af tv'et 5
- 3.2 Montering på væg - VESA 5
- 3.3 Batterier til fjernbetjeningen 7
- 3.4 Antennekabel 7
- 3.5 Tilslutning af strømmen 7
- 3.6 Førstegangsinstallation 7

---

## 4 Brug af tv'et 8

- 4.1 Tænd/sluk - standby 8
- 4.2 Se tv 9
- 4.3 Se kanaler fra en digital modtager 9
- 4.4 Se tilsluttede enheder 9
- 4.5 Se en dvd 10
- 4.6 Vælg en tekst-tv-side 10
- 4.7 Skift Ambilight-funktion 11

---

## 5 Flere funktioner på tv'et 12

- 5.1 Oversigt over fjernbetjening 12
- 5.2 Oversigt over tv-menuer 13
- 5.3 Billed- og lydindstillinger 15
- 5.4 Ambilight 18
- 5.5 Tekst-tv 19
- 5.6 Oprettelse af lister med foretrukne kanaler 20
- 5.7 Elektronisk programoversigt 21
- 5.8 Timere og låse 21
- 5.9 Undertekster 23
- 5.10 Vis og afspil fotos, MP3... 24
- 5.11 Lyt til digitale radiokanaler 26
- 5.12 Opdatering af software 26

---

## 6 Installation af kanaler 27

- 6.1 Automatisk installation af kanaler 27
- 6.2 Analog: Manuel installering 28
- 6.3 Arranger gemte kanaler 28
- 6.4 Automatisk vedligeholdelse af kanaler 29
- 6.5 Test af digital modtagelse 29
- 6.6 Fabriksindstillinger 29

---

## 7 Tilslutninger (dvd, modtager, ...) 30

- 7.1 Oversigt over tilslutninger 30
- 7.2 Om tilslutning 31
- 7.3 Tilslut enheder 33
- 7.4 Opsætning af tilslutninger 37
- 7.5 Forberedelse til digitale tjenester 38

---

## 8 Tekniske data 39

---

## 9 Fejlfinding 40

---

## 10 Indeks 42

---

Registrer dit produkt, og få support på [www.philips.com/welcome](http://www.philips.com/welcome).

---

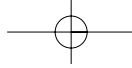

2007 © Koninklijke Philips Electronics N.V. Alle rettigheder forbeholdes. Specifikationerne kan ændres uden varsel. Alle varemærker tilhører Koninklijke Philips Electronics N.V. eller de respektive ejere.

Philips forbeholder sig retten til at ændre produkter til enhver tid uden at være forpligtet til at justere tidligere tilbehør herefter. Materialet i denne manual anses for at være passende til den påtænkte brug af systemet. Hvis produktet eller individuelle moduler eller procedurer hertil anvendes til andre formål end dem, der er angivet heri, skal der indhentes bekræftelse på deres gyldighed og egnethed. Philips garanterer, at selve materialet ikke krænker nogen amerikanske patenter. Ingen yderligere garanti er angivet eller underforstået.

#### Garanti

Ingen dele kan repareres af brugeren. Du må ikke åbne eller fjerne dækslerne på produktet. Reparationer må kun udføres af et Philips Kundecenter og officielle reparationsværksteder. Hvis dette ikke overholdes, ophæves alle angivne eller underforståede garantier. Alle handlinger, der er udtrykkeligt forbudt i denne manual, alle justeringer eller samlingsprocedurer, der ikke er anbefalet eller tilladt i denne manual, ophæver garantien.

#### Pixel-karakteristika

Dette LCD-produkt har et højt antal farvepixel. Selv om det har 99,999% eller flere effektive pixel, kan der forekomme sorte prikker eller klare konstante lysprikker (rød, grøn eller blå) på skærmen. Dette er en strukturegenskab i skærmen (inden for almindelige industristandarder) og er ikke en fejlfunktion.

#### Åben kildesoftware

Dette fjernsyn indeholder åben kildesoftware. Philips tilbyder hermed på opfordring at levere eller stille en komplet maskinlæsbar version af den tilsvarende kildekode til rådighed på et almindeligt anvendt medie til softwareudveksling, til en pris, der ikke er højere end prisen på en fysisk leverance af kilden.

Dette tilbud gælder i en periode på 3 år efter købsdatoen for dette produkt. For at få kildekoden skal du skrive til Philips Innovative Applications N.V. Ass. to the Development Manager Pathoekeweg 11 B-8000 Brugge Belgien

#### Overholdelse af EMF

Koninklijke Philips Electronics N.V. producerer og sælger mange forbrugermålede produkter, der ligesom alle elektroniske apparater generelt, har evnen til at udsende og modtage elektromagnetiske signaler. Et af Philips' førende forretningsprincipper er, at alle sundheds- og sikkerhedsmål for vores produkter skal overholde alle gældende lovkrav og skal være inden for de EMF-standarder, der gælder på produktets fremstillingstidspunkt. Philips er forpligtet til at udvikle, fremstille og markedsføre produkter, der ikke medfører nogen helbredsrisiko. Philips bekræfter, at hvis deres produkter bliver betjent ordentligt efter deres tilsigtede formål, er de sikre at bruge ifølge den videnskabelige viden, der er tilgængelig i dag. Philips spiller en aktiv rolle i udviklingen af internationale EMF- og sikkerhedsstandarder, hvilket gør Philips i stand til tidligt at integrere videre udviklinger inden for standardisering i deres produkter.

#### Strømsikring (kun Storbritannien)

Dette tv er forsynet med et godkendt støbt stik. Hvis det er nødvendigt at udskifte strømsikringen, skal dette erstattes af en sikring af **samme værdi som angivet** på stikket (f.eks. **10 A**).

1. Fjern sikringsdækslet og sikringen.
2. Den nye sikring skal overholde BS 1362 og have ASTA-godkendelsesmærket. Hvis du mister sikringen, skal du kontakte din forhandler for at få bekræftet den korrekte type.
3. Sæt sikringsdækslet på igen.

For at opretholde overholdelsen af EMC-direktivet må stikket ikke fjernes fra netledningen på dette produkt.

#### Copyright



VESA, FDMI og VESA Mounting Compliant-logo'et er Video Electronics Standards

Associations varemærker.



Fremstillet under licens fra Dolby Laboratories. "Dolby", "Pro Logic" dobbelt D symbolet G er Dolby Laboratories' varemærker.



Fremstillet under licens fra BBE Sound, Inc. Licensen er givet af BBE, Inc. under et eller flere af følgende amerikanske patenter: 5510752, 5736897. Symbolerne BBE og BBE er BBE Sound Inc.'s registrerede varemærker.

Windows Media er enten et registreret varemærke eller et varemærke tilhørende Microsoft Corporation i USA og/eller andre lande.

® Kensington og MicroSaver er varemærker registreret i USA for ACCO World Corporation. Der er samtidigt registrerede og afventende ansøgninger i resten af verden. Alle andre registrerede og uregistrerede varemærker er de respektive ejeres ejendom.

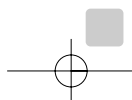

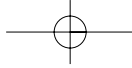

# 1 Vigtigt

Læs denne brugermanual, før du anvender dette produkt.

Vær opmærksom på dette kapitel, og følg vejledningerne nøje. Garantien gælder ikke for skader, der skyldes manglende brug af vejledningerne.

## 1.1 Sikkerhed

- For at undgå kortslutning må produktet ikke udsættes for regn eller vand.
- For at undgå risiko for brand eller elektriske stød må åben ild (f.eks. tændte stearinlys) ikke placeres i nærheden af tv'et.
- Lav en afstand på mindst 10 cm hele vejen omkring tv'et til ventilation.
- Hold tv'et på afstand af radiatorer eller andre varmekilder.
- Stil ikke tv'et i indelukkede omgivelser som f.eks. en bogreol. Kontroller, at gardiner, skabe og andet ikke kan forhindre luften i at strømme via ventilationsåbningerne.
- Sørg for, at tv'et ikke kan falde ned. Stil tv'et på en fast og jævn overflade, og brug kun standen, der fulgte med tv'et.
- For at undgå at beskadige netledningen, hvilket kan forårsage brand eller elektrisk stød, skal du ikke placere tv'et oven på ledningen eller andet, der kan klemme den.
- Ved montering på en drejelig stander eller et VESA-vægbeslag bør overdreven belastning af stikkontakterne undgås. Delvist løsne stikkontakter kan forårsage gnister eller brand.

## 1.2 Vedligeholdelses af skærmen

- Tag stikket ud af tv'et, før du rengør skærmen.
- Rengør overfladen med en blød, fugtig klud. Anvend ikke andre produkter (kemiske- eller husholdningsmidler). Dette kan beskadige skærmen.
- Rør ikke, tryk ikke, skrub ikke eller stryg ikke på skærmen med noget hårdt, da dette kan ridse, ødelægge eller beskadige skærmen permanent.
- For at undgå deformationer og faldede farver skal du tørre vanddråber af så hurtigt som muligt.

### • Stationære billeder

Undgå så vidt muligt stationære billeder. Hvis du ikke kan det, skal du nedsætte skærkontrast og lysstyrke for at undgå at beskadige skærmen. Stationære billeder er billeder, der bliver på skærmen i lang tid. Eksempler på stationære billeder er: Menuer på skærmen, tekst-tv-sider, sorte bjælker, aktiemarkedsoplysninger, logoer for tv-kanaler, tidsangivelser osv.

## 1.3 Genanvendelse

- Aflever emballagen på din lokale genbrugsstation.
- Bortskaf gamle batterier sikkert ifølge lokale regler.
- Dette produkt er designet og fremstillet til at genanvende og genbruge materialet.
- Dette produkt bør ikke bortskaffes sammen med andet husholdningsaffald. Undersøg selv eller spørg din forhandler om miljømæssig sikker genanvendelse og lokale regler. Ukontrolleret bortskaffelse af skrald skader miljøet og helbred. (EEC 2002/96/EC)

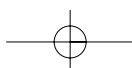
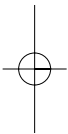
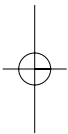

## 2 Dit tv

Dette kapitel giver dig et overblik over tv'ets betjeninger og funktioner.

### 2.1 Oversigt over fjernsyn

#### Betjeningsknapper på siden

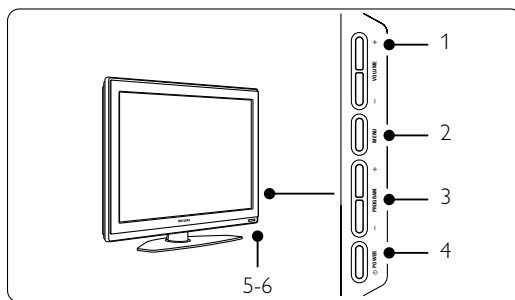

- 1 Lydstyrke op og ned
- 2 Menu
- 3 Program/kanal op og ned
- 4 Tænd/slukknop
- 5 Lysindikatorer (blå: tændt, rød: standby)
- 6 Sensor til fjernbetjening

#### Tilslutninger på siden

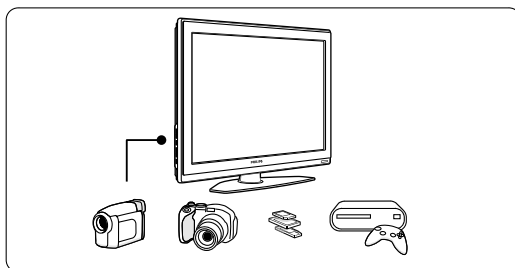

Til at tilslutte et kamera, en spilkonsol, hovedtelefoner eller en USB-hukommelsesenhed.

#### Tilslutninger bagpå

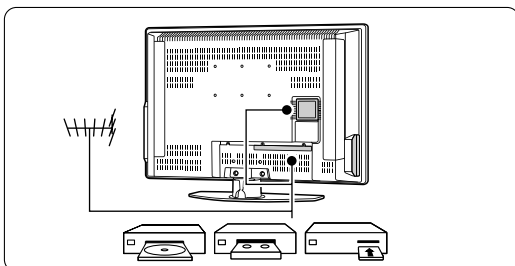

Til at tilslutte antennen, en dvd, vcr eller andre enheder.

#### Fjernbetjening

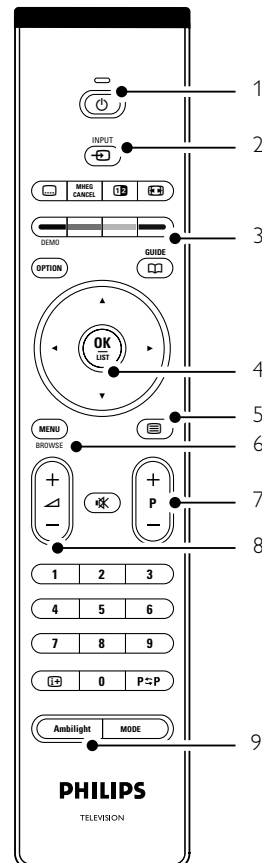

- 1 Standby eller tændt
- 2 Dvd, vcr, ... valg af enhed
- 3 Farvetaster
- 4 Navigeringstaster (op ▲, ned ▼, venstre ◀, højre ▶) OK og List
- 5 Tast til tekst-tv
- 6 Menu-tast
- 7 Valg af program op/ned
- 8 Lydstyrke op/ned
- 9 Ambientlight til/fra

Flere oplysninger om din fjernbetjening fås i afsnit 5.1 Oversigt over fjernbetjening.

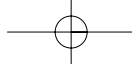

## 2.2 Produktegenskaber

Dit nye tv er udstyret med noget af den mest nyskabende lyd og video.  
Tv'et har følgende fordele ...

### Ambilight

Giver en mere afslappende tv-oplevelse, og billedkvaliteten opleves som forbedret.

### Perfect Pixel HD

Giver perfekt billedkvalitet fra enhver kilde.

### 100Hz Clear LCD

100Hz Clear LCD giver en ekstra god skarphed af bevægelser, bedre sortniveau, høj kontrast med et flimmerfrit og roligt billede og en større betragtningsvinkel.

### DVB-T integreret tuner

Ud over den normale analoge tv-udsendelse modtager tv'et digitalt jordbaseret tv- og radioudsendelser.

### Elektronisk programoversigt - EPG

EPG viser de planlagte digitale tv-programmer på skærmen. Programoversigten kan minde brugeren om programstart, at tænde for tv'et osv.

### HDMI-stik

3 HDMI-stik til high definition-tilslutning af bedste kvalitet.

### USB-stik

Multimedia-tilslutning til øjeblikkelig visning eller afspilning af billeder og musik.

## 3 Kom godt i gang

Dette afsnit giver vejledning til placeringen og den første installation af tv'et.

DANSK

### 3.1 Placering af tv'et

#### ⚠ Advarsel

Læs nøje sikkerhedsforanstaltningerne i afsnit 1.1 Sikkerhed, før tv'et sættes på plads.

Storskærms-tv er tunge. Tv'et skal bæres og håndteres af mindst to personer.

Tilslut enhederne, før tv'et stilles på plads eller monteres på væggen.

Den ideelle afstand til tv'et er 3 gange skærmstørrelsen.

For at opnå ideelle forhold skal tv'et stå, hvor lyset ikke falder direkte på skærmen.

Ambilight-effekten fungerer bedst i et rum med svag belysning.

Den bedste Ambilight-effekt fås ved at stille tv'et 10 til 20 cm fra væggen. Placer tv'et, hvor solskin ikke falder direkte på tv'et.

#### Stik til Kensington-sikkerhedslås

Tv'et er udstyret med stik til en Kensington-sikkerhedslås til tyverisikring på bagsiden. En Kensington-sikkerhedslås til tyverisikring skal anskaffes separat.

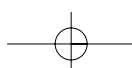
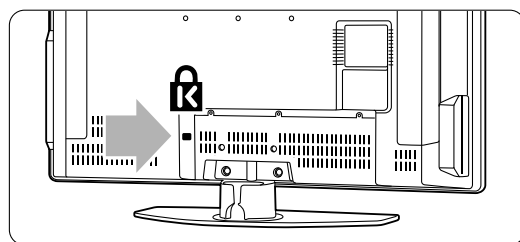

## 3.2 Montering på væg - VESA

### ⚠ Advarsel

Tag tv'ets vægt i betragtning, hvis du vil montere det på væggen. Forkert montering kan resultere i alvorlige skader. **Koninklijke Philips Electronics N.V. er ikke ansvarlig for forkert montering, der resulterer i ulykke eller skade.**

Tv'et er forberedt til vægmontering, der opfylder VESA-kravene. Dette beslag følger ikke med. Anvend et beslag med kode, der overholder VESA-reglerne **VESA MIS-E, 200, 100 M4**. Du kan få flere oplysninger om VESA hos forhandleren.

### VESA-fikseringspunkter

Find de 6 fikseringspunkter bag på TV'et. Brug disse skruehuller til at fiksere VESA-beslaget.

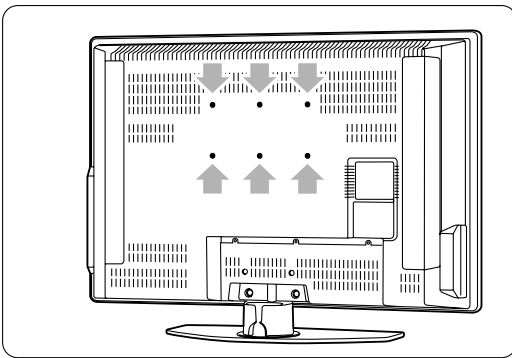

### Afmonter TV-standeren

**1** Finde de 4 skruer på tv-standeren.

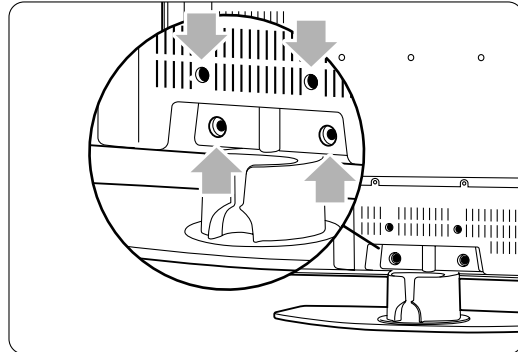

**2** Skru de 4 skruer ud.

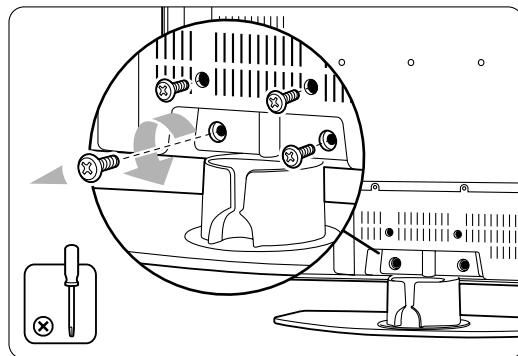

**3** Løft tv'et op fra standen.

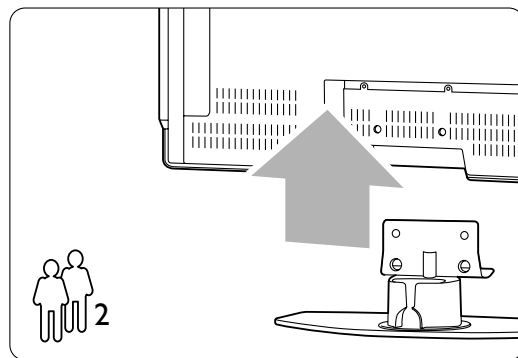

### ⊕ Tip

Udfør alle tilkoblingerne bag på tv'et, før du monterer det på væggen. Se afsnit **7 Tilkoblinger**.

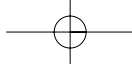

### 3.3 Batterier til fjernbetjeningen

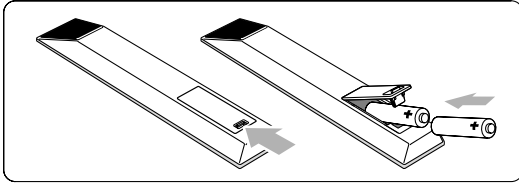



- 1 Åbn batteridækslet bag på fjernbetjeningen.
- 2 Indsæt de to medfølgende batterier (type AA-R6-1,5 V). Sørg for, at batteriernes + og - ender vender den rigtige vej (markeret inde i batterirummet).
- 3 Luk dækslet.

#### ⚠ Bemærk

Fjern batterierne, hvis du ikke bruger fjernbetjeningen i lang tid.

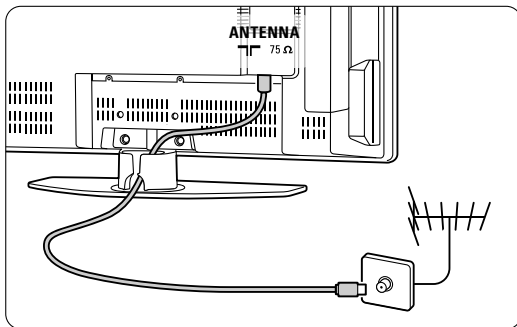
### 3.4 Antennekabel



- 1 Antennestikket sidder bag på tv'et.
- 2 Sæt antennekablet ordentligt i antennestikket  Antenna.

### 3.5 Tilslutning af strømmen

- 1 Kontroller, at strømspændingen svarer til spændingen angivet på etiketten bag på tv'et. Indsæt ikke netledningen, hvis spændingen er anderledes.
- 2 Sæt netledningen sikkert i.

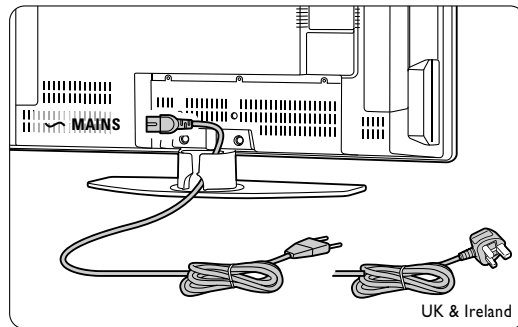

Tv'et er aldrig helt slået fra, medmindre netledningen tages ud af stikkontakten. Derfor skal alle stik være tilgængelige hele tiden.

### 3.6 Førstegangsinstallation

Første gang og kun første gang netledningen isættes, starter installationsproceduren automatisk. Følg instrukserne på skærmen;



#### ⚡ Tips

- Hvis du opdager, du har valgt et forkert sprog, skal du trykke på den røde tast på fjernbetjeningen for at vende tilbage til menuen Vælg sprog.
- De gemte kanaler kan arrangeres anderledes, se afsnit 6.3 Arranger gemte kanaler.

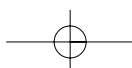
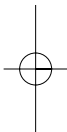
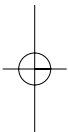



## 4 Brug af tv

Find ud af, hvordan du betjener dit tv til daglig brug.

### 4.1 Tænd/sluk - standby



Sådan tændes tv'et:

- Tryk på  **Power** på højre side af tv'et, hvis standby-indikatoren er slukket.
- Tryk på  på fjernbetjeningen, hvis standby-indikatoren er tændt.

Sådan skiftes til standby:

- Tryk på  på fjernbetjeningen.

Sådan tændes fra standby-tilstand uden fjernbetjening:

- Tryk på  **Power** på siden af tv'et for at slukke for tv'et, og tryk derefter på  **Power** igen for at tænde.

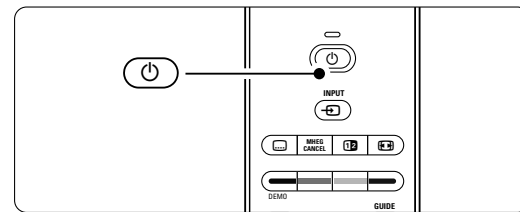
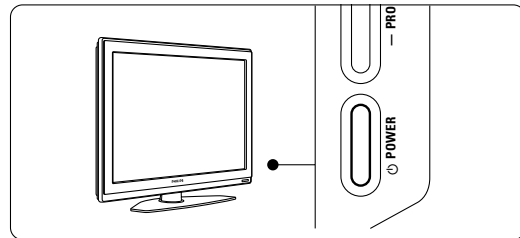

Sådan slukkes tv'et:

- Tryk på  **Power** på siden af tv'et.

#### Bemærk

Energiforbrug bidrager til forurening af luft og vand. Tv'et bruger strøm, så længe netstikket er sat i. Tv'et bruger meget lidt strøm på standby.



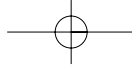

## 4.2 Se tv

### 4.2.1 Skift kanaler

- Sådan skiftes tv-kanaler:
  - Tryk på et tal (1 til 999), eller tryk på **P+** eller **P-** på fjernbetjeningen.
  - Tryk på **Program/Channel** - eller **+** på betjeningsknapperne på siden af tv'et.
- Tryk på **P=P** for at vende tilbage til den tidligere anvendte tv-kanal.

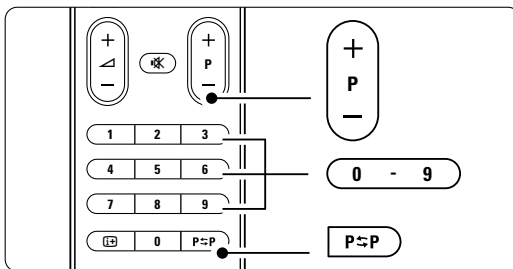

### 4.2.2 Regulering af lydstyrke

- Sådan reguleres lydstyrken:
  - Tryk på **+/-** eller **-** på fjernbetjeningen
  - Tryk på **Volume** + eller - på betjeningsknapperne på siden af dit tv.
- Sådan slås lyden fra:
  - Tryk på **Mute** på fjernbetjeningen
  - Tryk på **Mute** igen for at slå lyden til igen.

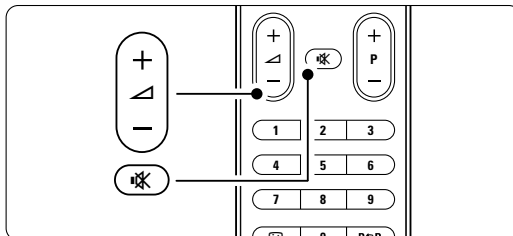

## 4.3 Se kanaler fra en digital modtager

- Tænd for den digitale modtager.  
Billedet fra modtageren vises muligvis automatisk på skærmen.
- Brug fjernbetjeningen til din digitale modtager til at vælge tv-kanaler.

Hvis billedet ikke fremkommer:

- Tryk på **Input** på fjernbetjeningen.

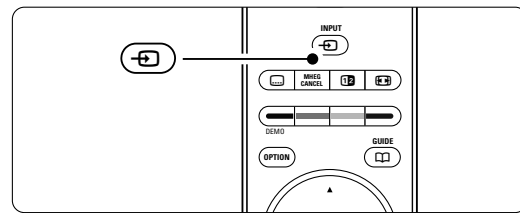

- Tryk gentagne gange på **Input** for at vælge enheden. Vent et par sekunder, indtil billedet vises.
- Tryk på **OK**.
- Brug fjernbetjeningen til den digitale modtager til at vælge tv-kanaler.

## 4.4 Se tilsluttede enheder

- Tænd for enheden.  
Billedet fra enheden vises muligvis automatisk.

Hvis billedet ikke fremkommer:

- Tryk på **Input** på fjernbetjeningen.
- Tryk gentagne gange på **Input** for at vælge enheden. Vent et par sekunder, indtil billedet vises.
- Tryk på **OK**.
- Brug fjernbetjeningen til enheden til at vælge tv-kanaler.

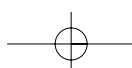
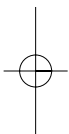
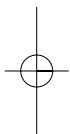

## 4.5 Se en dvd

- 1 Indsæt en dvd i din afspiller.
  - 2 Tryk på **Play** ►.
- Billedet fra modtageren vises automatisk på skærmen.

Hvis billedet ikke fremkommer:

- 1 Tryk på **↵** på fjernbetjeningen.

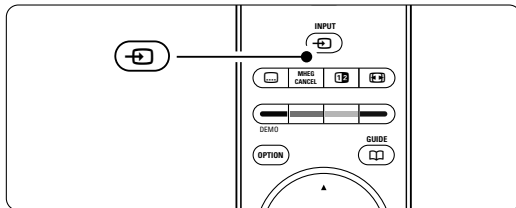

- 2 Tryk gentagne gange på **↵** for at vælge dvd-afspilleren. Vent et par sekunder, indtil billedet vises.
- 3 Tryk på **OK**.
- 4 Tryk på **Play** ►.

## 4.6 Vælg en tekst-tv-side

De fleste tv-kanaler udsender information på tekst-tv.

Sådan ser du tekst-tv:

- 1 Tryk på **☰**.
- Hovedmenuen vises.

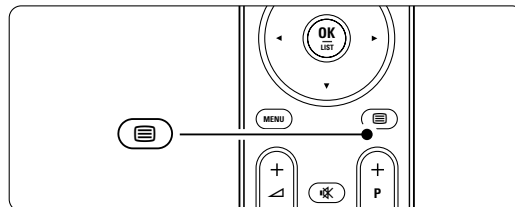

- 2 Sådan vælger du en side:
  - Angiv sidennummeret med nummertasterne.
  - Tryk **P-** eller **P+** eller **▲**, **▼** for at se den næste eller forrige side.
  - Tryk på en farvetast for at vælge et af de farvekodede emner i bunden af skærmen.

### Tip

Tryk på **P↔P** for at vende tilbage til den tidligere viste side.

- 3 Tryk på **☰** igen for at slå tekst-tv fra.

### Bemærk

Kun for Storbritannien: Nogle digitale tv-kanaler tilbyder særlige teksttjenester (f.eks. BBC1).

Flere oplysninger om tekst-tv fås i afsnit **5.5 Tekst-tv**.

## 4.7 Skift Ambilight-funktion

Du kan vælge mellem fire Ambilight-funktioner:

- **Farve**  
Indstiller Ambilight til en konstant farve.
- **Afslappende**  
Indstiller Ambilight til at skifte blødt og jævnt med billederne på skærmen.
- **Moderat**  
Indstiller Ambilight mellem Afslappende og Dynamisk.
- **Dynamisk**  
Indstiller Ambilight til at skifte hurtigt og effektivt.

Sådan ændres Ambilight-funktionen:

- 1** Tryk på **Ambilight** for at slå det til eller fra.

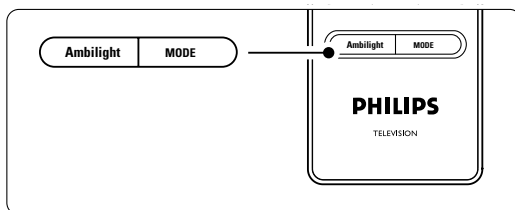

- 2** Tryk på **Mode** flere gange for at gå igennem Ambilight-funktionerne.
- 3** Tryk på **OK**.

Flere oplysninger om Ambilight fås i afsnit **5.4 Ambilight**.

### **Tip**

For at få det optimale ud af Ambilight skal du slukke eller dæmpe lyset i rummet.

## 5 Flere funktioner på tv'et

Dette afsnit omhandler den mere avancerede brug af tv'et:

- menuernes anvendelse
- justering af billede, lyd og Ambilight-indstillinger
- mere om tekst-tv
- oprettelse af lister med foretrukne kanaler
- fordelene ved den elektroniske programoversigt
- indstilling af låse og timere
- indstilling af undertekster og valg af sprog for undertekster
- visning af fotos eller afspilning af yndlingsmusik fra en USB-hukommelseenhed.

### 5.1 Oversigt over fjernbetjening

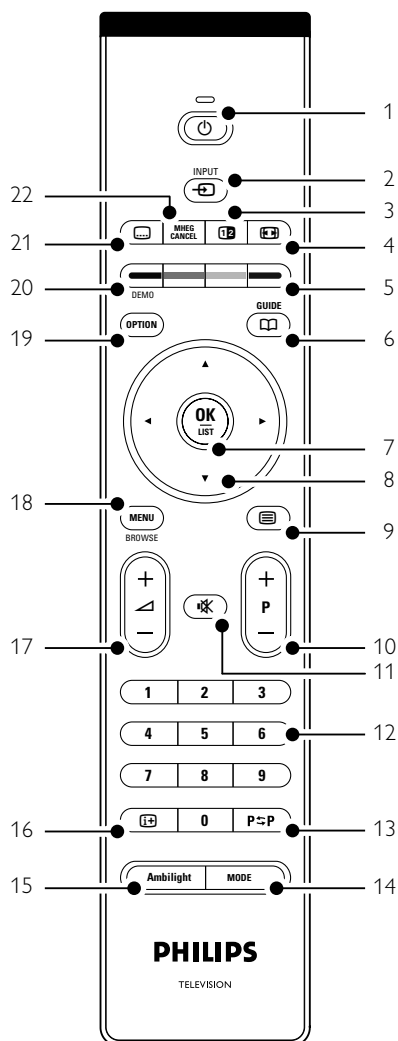

- Standby** Tænder for tv'et, eller sætter det på standby igen.
- Input** Vælger en tilsluttet enhed, eller vender tilbage til tv'et.
- Dobbeltskærm** Viser tekst-tv på højre side og billedet på venstre side af skærmen.
- Widescreen-billedformat** Vælger billedformat.
- Farvetaster**
  - Nem måde at vælge sider på tekst-tv.
  - Nem måde at vælge opgaver.
- Guide** Tænder og slukker den elektroniske programoversigt.
- OK/List**
  - Viser oversigten over kanaler.
  - Aktiverer en indstilling.
- Navigationstaster** Til at navigere rundt i menuen.
- Tekst-tv** Tænder/slukker for tekst-tv.
- +P- Kanal op eller ned** Skifter til den næste eller foregående kanal i oversigten.
- Lydløs** Slår lyden til og fra.
- Nummertaster** Til at vælge en tv-kanal.
- Forrige kanal P≡P** Skifter til den foregående kanal.
- Mode** Skifter mellem Ambilight-funktionerne.
- Ambilight** Slår Ambilight til eller fra.
- Oplysninger på skærmen** Viser kanal- eller programoplysninger, hvis de findes.

- 17 **Lydstyrke op/ned + ▾**  
Regulerer lydstyrken.
- 18 **Menu**  
Tænder/slukker for menuen.
- 19 **Option**  
Tænder/slukker for menuen Hurtig adgang.
- 20 **Demo**  
Tænder for Demo-menuen og henter en demonstration af tv'ets funktioner.
- 21 **Undertekster**   
Aktiverer/deaktiverer undertekster.
- 22 **MHEG cancel (kun i Storbritannien)**  
Til udelukkende at annullere digital tekst eller interaktive tjenester.

Afsnit 10 Indeks indeholder en oversigt over afsnittene for de enkelte taster på fjernbetjeningen.

## 5.2 Oversigt over tv-menuer

Menuer på skærmen bruges til at installere tv'et, justere indstillinger for billede, lyd og Ambilight samt få adgang til funktioner. Dette afsnit giver en oversigt over menuerne, samt hvordan man navigerer i dem.

### 5.2.1 Menu

- Tryk på **Menu** på fjernbetjeningen for at vise hovedmenuen.
- Tryk på **Menu** for at gå ud af menuen.

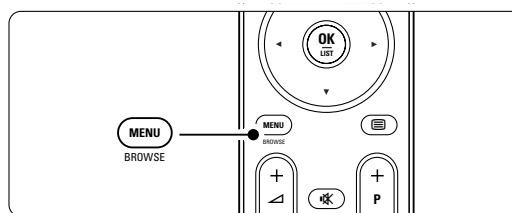

Fjernsyn	Tv-menu
	Kanalliste
	Programmets vejledn.
<b>Multimedia</b>	

Der er følgende punkter i hovedmenuen:

- **Tv-menu** Vælg denne menu til installation, billed- og lydindstillinger, Ambilight og indstilling af andre funktioner.
- **Kanalliste** Viser en oversigt over kanaler. Her kan du oprette lister med foretrukne kanaler.
- **Programmets vejledning** Findes, når der er installeret digitale kanaler, og viser oplysninger om de digitale programmer. Afhængigt af den elektroniske programoversigt kan du også få adgang til oversigten over planlagte digitale tv-programmer og nemt vælge og få vist et program. Se kapitel 5.7 **Elektronisk programoversigt**.
- **Multimedia** Til at vise fotos og afspille musik fra en USB-enhed. Se afsnit 5.10 **Vis og afspil fotos, MP3, ...**





### 5.2.3 Menuen Hurtig adgang

Menuen Hurtig adgang giver direkte adgang til nogle af de oftest benyttede valg. Når der er installeret digitale kanaler, og udsendelserne starter, vises de relevante digitale muligheder i menuen.

- 1 Tryk på **Option** på fjernbetjeningen.
- 2 Tryk på **▲** eller **▼** for at vælge en indstilling.
- 3 Tryk på **OK** for at gå til den valgte menu.
- 4 Tryk på **▲**, **▼**, **◀**, **▶** for at justere indstillingerne i menuen.
- 5 Tryk på **Option** for at gå ud af menuen.

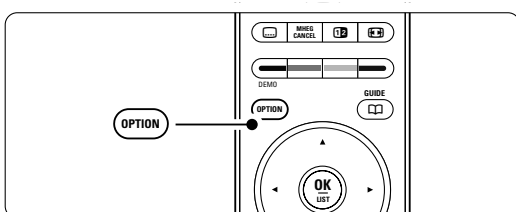

- **Audiosprog**  
Se afsnittet 5.3.5 Justering af lydindstillinger.
- **Undertekstsprog**  
Se afsnittet 5.9.3 Vælg et sprog til digitale undertekster.
- **Undertekster**  
Se afsnit 5.9 Undertekster.
- **Billedformat**  
Se afsnit 5.3.4 Widescreen-billedformat.
- **Udligningsudstyr**  
Se afsnit 5.3.5 Justering af lydindstillinger.
- **Klokken**

#### Vis tiden

- 1 Tryk på **OK** for at vise tiden fast.
- 2 Tryk på **Option**, og **▲** eller **▼** for at vælge klokken igen.
- 3 Tryk på **OK** for at skjule tiden.

Hurtig adgang
Audiosprog
Undertekstsprog
Undertekst
Billedformat
Udligningsudstyr
Klokken

Flere funktioner på tv'et

## 5.3 Billed- og lydindstillinger

Dette afsnit beskriver, hvordan du indstiller billede og lyd i menuerne.

DANSK

### 5.3.1 Indstillingsassistent

Brug Indstillingsassistent og få hjælp til grundlæggende indstilling af billede, lyd og Ambilight.

- 1 Tryk på **Menu** på fjernbetjeningen og vælg Tv-menu > Tv-indstillinger > **Indstillingsassistent**, og tryk på **▶** for at gå ind i menuen.
- 2 Tryk på **OK**.
- 3 Tryk på den grønne tast på fjernbetjeningen for at starte assistenten.
- 4 Tryk på **◀** eller **▶** for at vælge venstre eller højre side og vælg.
- 5 Tryk på den grønne tast for at gå til den næste indstilling.  
Du kommer igennem flere indstillinger. Når du er færdig, beder tv'et om at man gemmer indstillingerne.
- 6 Tryk på den grønne tast for at gemme alle indstillingerne.

### 5.3.2 Til standard igen

Indstiller tv'et til en af de fordefinerede indstillinger. Hver indstilling er en kombination af billede, lyd og Ambilight.

- 1 Tryk på **Menu** på fjernbetjeningen og vælg Tv-menu > Tv-indstillinger > **Til standard igen**, og tryk på **▶** for at gå ind i listen.
- 2 Tryk på **▲** eller **▼** for at vælge en indstilling.
- 3 Tryk på den grønne tast for at gemme valget.

Standardindstillinger: Hidtidig, Naturlig, Livagtig, Film

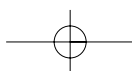
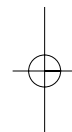

### 5.3.3 Billedindstillinger

Dette afsnit beskriver, hvordan du justerer alle billedindstillingerne.

- 1 Tryk på **Menu** på fjernbetjeningen, og vælg Tv-menu > Tv-indstillinger > **Billede**, og tryk på ► for at gå ind i oversigten.
- 2 Tryk på ▲ eller ▼ for at vælge en indstilling.

Tv-indstillinger	Billede
Indstillingsassist...	Kontrast
Til standard igen	Lys
<b>Billede</b>	Farve
Lyd	Farvenuance
Ambilight	Skarphed
	Farvetone
	Pixel Plus
	Dig...Nat...Motion
	100 Hz Clear LCD
	Dynamisk kontrast
	Støjreduktion
	MPEG artefakt-red.
	Farveforbedring
	Active control
	Lyssensor
	Billedformat

- **Kontrast**  
Ændrer niveauet i billedets lyse dele, samtidigt med at de mørke dele forbliver uændrede.
- **Lys**  
Ændrer lysstyrken i det samlede billede.
- **Farve**  
Ændrer mætningsgraden.
- **Farvenuance**  
Kompenserer variationerne i farven i et NTSC-signal.
- **Skarphed**  
Ændrer skarpheden i de fine detaljer.
- **Farvetone**  
Indstiller farverne til Normal, Varm (rødlig) eller Kold (blålig). Vælg Sædvanlig for at lave din egen indstilling på menuen Sædvanlig farvetone.
- **Sædvanlig farvetone**  
Hvis der er valgt Sædvanlig i menuen Farvetone, kan du lave din egen indstilling her.  
Tryk på den grønne tast for at vælge hver bjælke, der skal have ændret værdi:
  - R-WP røde hvidpunkt
  - G-WP grønne hvidpunkt
  - B-WP blå hvidpunkt
  - R-BL røde sortniveau
  - G-BL grønne sortniveau

- **Perfect Pixel HD**  
Aktiverer eller deaktiverer Perfect Pixel HD, den mest ideelle indstilling.
- **Digital Natural Motion**  
Nedsætter felt- og linjeflimmer og fremmer jævne bevægelser specielt i film.  
Indstilles til Minimum, Maksimum eller Fra.
- **100Hz Clear LCD**  
Aktiverer/deaktiverer 100Hz Clear LCD.
- **Dynamisk kontrast**  
Fremhæver kontrasten i billedet, når det ændrer sig på skærmen. Indstilles til Minimum, Middel, Maksimum eller Fra. Middel anbefales.
- **Støjreduktion**  
Filtrerer og nedsætter støjen i billedet. Indstilles til Minimum, Middel, Maksimum eller Fra.
- **MPEG artefakt-reduktion**  
Udjævner overgangene i digitale billeder.  
Aktiverer/deaktiverer MPEG artefakt-reduktion.
- **Farveforbedring**  
Gør farverne mere levende og forbedrer opløsningen i detaljer i stærke farver. Indstilles til Minimum, Middel, Maksimum eller Fra.
- **Active control**  
Korrigerer alle indkommende signaler for at skabe det bedst mulige billede.  
Aktiverer/deaktiverer Active control.
- **Lyssensor**  
Justerer billed- og Ambilight-indstillingerne efter forholdene i rummet. Aktiverer/deaktiverer Lyssensor.
- **Billedformat**  
Se afsnit 5.3.4 Widescreen-billedformat.



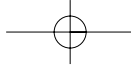

### 5.3.4 Widescreen-billedformat

Undgå sorte bjælker i billedets sider eller top og bund. Skift billedformat til et, der udfylder skærmen.

- Tryk på for at tænde for menuen Billedformat.

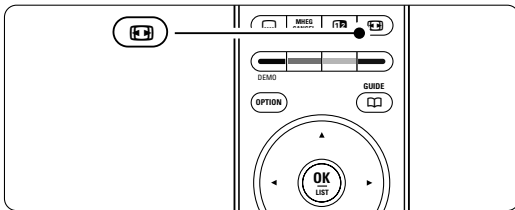

- Tryk på eller for at vælge et billedformat.
- Tryk på for at skubbe billedet opad og gøre delvist skjulte undertekster synlige.

#### Tip

Indstillingen Auto-format anbefales for at give minimal forvrængelse.

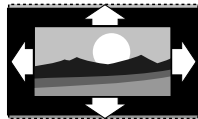

**Auto-format** (ikke til PC)  
Forstørrer automatisk billedet for at udfylde skærmen. Underteksterne forbliver synlige.

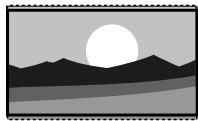

**Super-zoom** (ikke til HD)  
Fjerner de sorte bjælker i siden på 4:3-udsendelser. Der er en minimal forvrængelse.

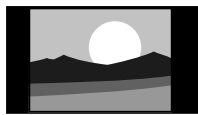

**4:3** (ikke til HD)  
Viser det klassiske 4:3-format

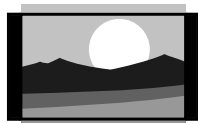

**Filmformat 14:9** (ikke til HD)  
Skalerer det klassiske 4:3-format til 14:9

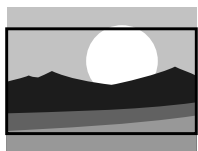

**Filmformat 16:9** (ikke til HD)  
Skalerer det klassiske 4:3-format til 16:9

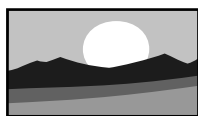

**Widescreen**  
Strækker 4:3-formatet til 16:9.



### Ikke skalérbart

(kun til HD og PC). Maksimal skarphed. Der kan forekomme forvrængning ved kanterne. Der kan forekomme sorte streger med billeder fra din PC.

#### Bemærk

Husk at navngive tilslutningerne i menuen Tilslutning. Se afsnit 7.4.3 Navngivning af enheder.

### 5.3.5 Lydindstillinger

Dette afsnit beskriver, hvordan man indstiller alle lydindstillinger.

- Tryk på **Menu** på fjernbetjeningen, og vælg Tv-menu > Tv-indstillinger > **Lyd**, og tryk på for at gå ind i oversigten.
- Tryk på eller for at vælge en indstilling.

Tv-indstillinger	Lyd
Indstillingsassist...	Udligningsudstyr
Til standard igen	Lydstyrke
Billede	Balance
<b>Lyd</b>	Audiosprog
Ambilight	Dual I/II
	Mono/Stereo
	Surround-funktion
	Hovedtelefonlyds...
	Aut. volumenjust...
	Delta-lydstyrke
	Auto-surround

#### • Udligningsudstyr

Ændrer lydets bas og diskant. Vælg hver bjælke for at ændre indstillingen. Se også afsnit 5.2.3

#### Menuen Hurtig adgang.

#### • Lydstyrke

Ændrer lydstyrken.

Når man stiller på lydstyrken med , vises en lydstyrkelinje. Hvis du ikke ønsker at se den, skal du gå til Tv-menu > Installering > **Foretrukne** og trykke på for at gå ind i oversigten og vælge Lydstyrkebjælke fra.

- Tryk på eller for at vælge

#### Lydstyrkebjælke.

- Tryk på for at gå ind i menuen.
- Vælg **Til** for at aktivere den midlertidige lydstyrkebjælke, når du justerer lyden.

#### • Balance

Indstiller balancen mellem højre og venstre højtaler, så det passer til lyttepositionen.

- **Audiosprog**

Der kan være en oversigt over audiosprog til det aktuelle program, når der er installeret digitale kanaler.

Se også afsnit 5.2.3 Menuen Hurtig adgang. Audiosproget kan ændres permanent, se afsnit 6 Installation af kanaler.

- **Dual I/II**

Du kan vælge mellem to sprog, når de udsendes.

- **Mono/stereo**

Hvis der udsendes i stereo, kan du vælge mellem Mono og Stereo pr. kanal.

- **Surround-funktion**

Giver en bedre rumvirkning, hvis den udsendes eller findes på en tilsluttet enhed.

- **Hovedtelefonlydstyrke**

Ændrer lydstyrken i hovedtelefonen. Tv'ets højttalere kan gøres tavse med  på fjernbetjeningen.

- **Automatisk volumenjustering**

Reducerer de pludselige udsving i lydstyrken, som f.eks. i starten af en reklame, eller når man skifter fra en kanal til en anden. Aktiver eller deaktiver.

- **Delta-lydstyrke**

Udjævner lydforskellen mellem kanaler eller tilsluttede enheder.

**1** Skift til den kanal eller enhed, hvor lydforskellen skal udjævnes.

**2** Vælg **Delta-lydstyrke** i menuen Lyd, og skift lydniveau.

- **Auto-surround**

Skifter automatisk tv'et til den bedste surround-tilstand, der udsendes. Aktiver eller deaktiver.

## 5.4 Ambilight

Dette afsnit beskriver, hvordan du indstiller Ambilight.

**1** Tryk på **Menu** på fjernbetjeningen, og vælg Tv-menu > Tv-indstillinger > **Ambilight**, og tryk på  for at gå ind i oversigten.

**2** Tryk på  eller  for at vælge en indstilling.

Tv-indstillinger	Ambilight
Indstillingsassist...	Ambilight
Til standard igen	Lys
Billede	Funktion
Lyd	Farve
<b>Ambilight</b>	Adskillelse
	Balance

- **Ambilight** Aktiverer/deaktiverer Ambilight.

- **Lys** Skifter den udsendte lysstyrke fra Ambilight.

- **Funktion**

Vælg mellem Ambilights fire funktioner: **Farve**, **Afslappende**, **Moderat**, **Dynamisk**. Se afsnit 4.7 Skift Ambilight-funktion.

- **Farve** Når der er valgt Farve i menuen Funktion, kan man vælge en konstant farve fra en liste eller lave sin egen tilpassede farve.

- **Varm hvid**

- **Kold hvid**

- **Blå**

- **Sædvanlig**

Når der er valgt Sædvanlig i Farve-menuen, kan du tilpasse din farve.

**1** Vælg først **Mætning**, og angiv den højeste værdi.

**2** Vælg **Palet**, og træk skyderen fra 0 til 100 for at gå fra rød over gul, grøn til blå.

- **Adskillelse** Indstiller niveauforskellen mellem højre og venstre side af tv'et, når der er valgt Afslappende, Moderat eller Dynamisk i menuen Funktioner.

Adskillelse fra viser et dynamisk Ambilight i en enkelt farve.

- **Balance**

På samme måde som ved stereo indstilles niveauet af Ambilight til højre og venstre på tv'et.

**!** **Advarsel**

For at undgå dårlig forbindelse for den infrarøde fjernbetjening skal enhederne stå ude af syne for Ambilight.

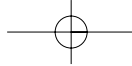

### Standby med Ambilight

Mens tv'et står i standby, kan man have Ambilight tændt. Og så har Ambilight kun en konstant farve.

- 1 Tryk på **Ambilight** på fjernbetjeningen, når tv'et står på standby.
- 2 Tryk gentagne gange på **Mode** for at vælge en farve.

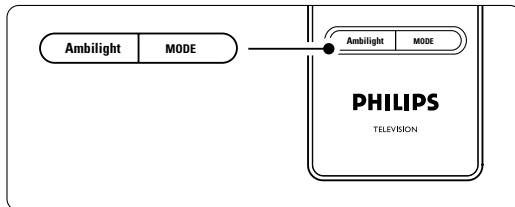

## 5.5 Tekst-tv

Tv'et har en hukommelse til 1200 udsendte tekst-tv-sider og undersider, så ventetiden nedsættes.

Afsnit 4.6 **Vælg en tekst-tv-side** viser, hvordan man vælger en tekst-tv-side.

### 5.5.1 Vælg undersider

En tekst-tv-side kan indeholde flere undersider. Siderne vises på en bjælke ved siden af hovednummeret.

- 1 Tryk på **☰**.
- 2 Vælg en tekst-tv-side.
- 3 Tryk på **◀** eller **▶** for at vælge en underside.

### 5.5.2 Vælg oversigtsside på tekst-tv

Det er ikke alle tv-kanaler, der udsender oversigtssider til deres tekst-tv. Du kan let springe fra et emne til et andet vha. sidenumrene.

- 1 Tryk på **☰**.
- 2 Tryk på **i+**.  
Oversigtssiden vises.
- 3 Brug **◀**, **▶** eller **▲**, **▼** til at vælge et emne.
- 4 Tryk på **OK** for at se siden.

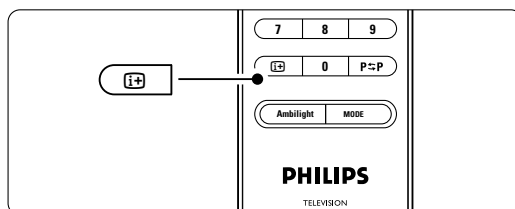

### 5.5.3 Tekst-tv på dobbeltskærm

Se tv-udsendelsen og tekst-tv ved siden af hinanden.

- 1 Tryk på **i2** for at få tekst-tv på dobbeltskærm.
- 2 Tryk på **i2** igen for at se normalt tekst-tv.
- 3 Tryk på **☰** for at slå tekst-tv fra.

### 5.5.4 Søg i tekst-tv

Spring hurtigt til et emne, der er knyttet til en række sidenumre, eller søg efter bestemte ord på tekst-tv-siderne.

- 1 Tryk på **☰**.
- 2 Tryk på **OK** for at fremhæve det første ord eller nummer.
- 3 Tryk på **▲**, **▼** eller **◀**, **▶** for at springe til det næste ord eller nummer på siden.
- 4 Tryk på **OK** for at søge efter en side, der indeholder det fremhævede ord eller nummer.
- 5 Tryk på **▲**, indtil der ikke er fremhævet noget ord eller nummer, for at afslutte søgningen.

### 5.5.5 Forstør tekst-tv-sider

Du kan forstørre tekst-tv-siden, så det bliver mere behageligt at læse.

- 1 Tryk på **☰**, og vælg en tekst-tv-side.
- 2 Tryk på **Option** på fjernbetjeningen for at forstørre den øverste del af siden.
- 3 Tryk på **Option** igen for at se den nederste del af siden forstørret.
- 4 Tryk på **▲** eller **▼** for at rulle igennem den forstørrede side.
- 5 Tryk på **Option** igen for at vende tilbage til den normale sidestørrelse.

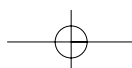
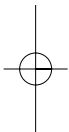
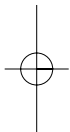
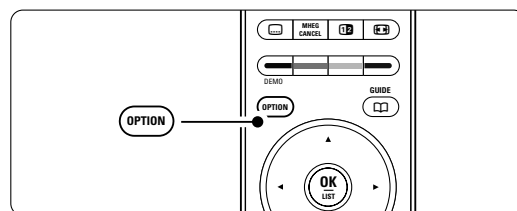





### 5.5.6 Tekst-tv-menu

Med valgene i tekst-tv-menuen kan du se skjult tekst, lade undersider skifte automatisk og skifte tegnsæt.

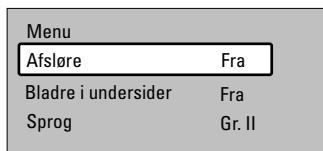
- **Afsløre**  
Skjul eller vis oplysninger på en side, som f.eks. løsninger på gåder eller spørgsmål.
- **Bladre i undersider**  
Hvis der er undersider til den valgte side, kan du sætte dem til at skifte automatisk.
- **Sprog**  
Nogle sprog benytter andre tegnsæt. Skift tegnsæt for at vise teksten korrekt.



- 1 Tryk på .
- 2 Tryk på **Menu**.



- 3 Tryk på  eller  for at vælge.
- 4 Tryk på **OK** for at ændre en indstilling.
- 5 Tryk på **Menu** for at gå ud af tekst-tv-menuen.
- 6 Tryk på  for at slukke for tekst-tv.

### 5.5.7 Digitale teksttjenester (kun Storbritannien)

Nogle digitale tv-kanaler udsender speciel digital tekst eller interaktive tjenester (f.eks. BBC1) i deres digitale udsendelser. Disse tjenester fungerer som normalt tekst-tv, hvor man kan vælge og navigere med tal-, farve- og navigationstasterne.

- 1 Tryk på .
- 2 Tryk på ,  eller ,  for at vælge eller fremhæve.
- 3 Tryk på en af farvetasterne for at vælge.
- 4 Tryk på **OK** for at bekræfte eller aktivere.
- 5 Tryk på **MHEG cancel** for at annullere digital tekst eller interaktive tjenester.

#### ! Advarsel

Digitale teksttjenester er blokerede, når der udsendes undertekster og der er valgt Undertekst til i menuen Muligheder. Se afsnit 5.9 Undertekster.

### 5.5.8 Tekst-tv 2.5

Når tv-kanalerne udsender denne tekst-tv-version, får du flere farver og bedre grafik.

Tekst-tv 2.5 er aktiveret som fabriksstandard.

- 1 Tryk på **Menu** på fjernbetjeningen og vælg Tv-menu > Installering > Foretrukne > **Tekst-tv 2.5**, og tryk på  for at gå ind i oversigten.
- 2 Aktiver eller deaktiver.

## 5.6 Oprettelse af lister med foretrukne kanaler



Se listen Alle kanaler eller opret din egen liste med foretrukne tv-kanaler og radiostationer. For eksempel kan hvert medlem af familien oprette sin egen liste med foretrukne.

### 5.6.1 Vælg en liste med foretrukne

Sådan vælger du en af listerne med foretrukne kanaler.

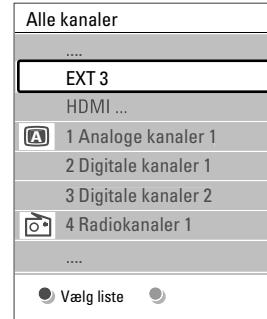
- 1 Tryk på **OK**.  
Første gang, efter du har afsluttet installationen, vises oversigten Alle kanaler. I andre situationer fremkommer den senest valgte liste med foretrukne.



- 2 Tryk på den røde tast for at vise alle listerne med foretrukne.
- 3 Tryk på  eller  for at vælge en liste.
- 4 Tryk på **OK**.  
Den valgte liste med foretrukne vises.
- 5 Tryk på **OK** igen for at afslutte.

### 5.6.2 Oprettelse af en liste med foretrukne

Du kan oprette eller ændre din egen liste med foretrukne.

- 1** Tryk på **OK**.  
Den senest valgte liste vises.
- 2** Tryk på den røde tast for at vise alle listerne med foretrukne.
- 3** Tryk på **▲** eller **▼** for at vælge en liste.
- 4** Tryk på **OK**.
- 5** Tryk på den grønne tast for at gå i Redigeringsstilstand.  
Den valgte liste viser en fuld oversigt over kanaler.
- 6** Tryk på **▲** eller **▼** for at fremhæve en kanal.
- 7** Tryk på **OK** for at markere (eller fjerne markeringen af) den fremhævede kanal.  
Denne kanal tilføjes (eller slettes fra) den valgte liste.
- 8** Tryk på den grønne tast igen for at gå ud af Redigeringsstilstand.  
Den ændrede kanalliste vises igen.

### 5.6.3 Vælg en kanal fra en liste med foretrukne

- 1** Tryk på **OK**.  
Den senest åbnede kanalliste vises.
- 2** Brug **▲** eller **▼** for at fremhæve en kanal.
- 3** Tryk på **OK**.  
Tv'et skifter til denne kanal.

#### Tip

- Brug **-P+** til at gå igennem tv-kanalerne i den valgte liste med foretrukne.
- Du kan stadig bruge nummertasterne til at vælge kanaler, der ikke er markeret som favoritter.

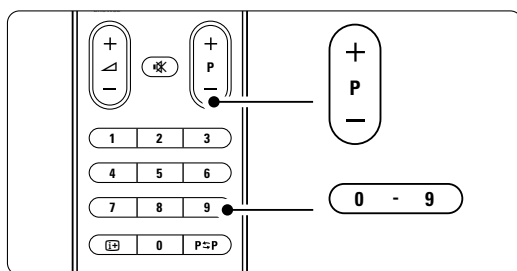

## 5.7 Elektronisk programoversigt - EPG -

Den elektroniske programoversigt viser en oversigt på skærmen over de planlagte digitale tv-programmer. Man kan navigere, vælge og se programmerne efter tid, titel eller genre. Der er to typer EPG: "Nu og næste" samt "7 eller 8 dage".

Når der er installeret digitale kanaler, og de udsendes, kan man se EPG. "**Nu og næste**" er altid tilgængelig, men "**7 eller 8 dage**" findes kun i visse lande.

På EPG-menuen kan du...

- se en oversigt over de programmer, der udsendes i øjeblikket
- se det næste program
- gruppere programmer efter genre
- indstille påmindelser ved programstart
- definere foretrukne EPG-kanaler
- osv.

### 5.7.1 Aktiver Elektronisk programoversigt

- 1** Tryk på .

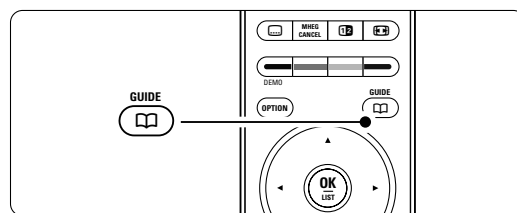

Følgende type EPG vises

#### "Nu og næste"

Viser detaljerede oplysninger om det aktuelle program.

26	BBC1	Tir, 12 Sep	09:17
Titel : Commonwealth Games			
Info: 7:50 - 12:30 : 280 min. .....			
	Afslut		Næste
Tryk på - P + for at skifte kanal.			

Eller

## "7 eller 8 dage"

Det kan tage lidt tid at modtage alle EPG-data. Oversigten over tv-programmer vises

Programmets vejledn.		Tir, 12 Sep	
	Omkring	09:55	Næste
BBC ONE	07:50	Commonwealth	12:30 Commonwealth
BBC TWO	09:50	Tweenies	10:15 Something Special
five	09:00	The Wright Stuff	10:30 Trisha Goddard
BBC THREE	05:32	This is BBC THREE	12:00 This is BBC THREE
BBC FOUR	05:32	This is BBC FOUR	12:00 This is BBC FOUR
abc1	09:20	Moonlighting	10:15 Daddio
Husk	Se	Gå til...	Info
13:50 Anastasia			0010 - EEN

- Brug de farvede taster til at aktivere valgene nederst på skærmen.
  - **Næste:** viser oplysninger om det næste program.
  - **Husk:** markerer eller fjerner påmindelse om et program.
  - **Se:** at se eller lytte til det aktuelle program.
  - **Gå til...:** går til næste eller foregående dag.
  - **Info:** viser oplysninger om det valgte program (hvis det findes).
- Tryk på for at gå ud af EPG.

### 5.7.2 Mere om "7 eller 8 dage"-EPG

Søg efter genre, planlagte påmindelser osv. styres i EPG-menuen.

- Tryk på på fjernbetjeningen.
- Tryk på **Menu**.  
EPG-menuen vises.

Programm. vejledn.	Hvad er det ?
Hvad er det ?	12:30 South Today
Søge efter genre	11:50 Working Lunch
Fastlagt påmindelse	11:55 Melrose Place
Foretrukne EPG-kan.	13:00 In aller Freund
Modtage EPG-data	

- Tryk på eller for at vælge fra menuen.
- Tryk på for at gå ind i menuen.
- Tryk på eller for at vælge.
- Tryk på **OK** for at aktivere eller på den grønne tast for at se.
- Tryk på for at gå ud af EPG.

#### Bemærk

Det er kun de kanaler, der er markeret som Foretrukne EPG-kanaler, der vises i EPG-menuen.

## 5.8 Timere og låse

Dette afsnit beskriver, hvordan du tænder og slukker for tv'et på bestemte tidspunkter, samt låser eller låser det op.

### 5.8.1 Skift automatisk til standby

Indslumringstimer skifter tv'et til standby efter nogen tid.

- Tryk på **Menu** på fjernbetjeningen og vælg Tv-menu > Muligheder > **Indslumringstimer**, og tryk på for at gå til timerbjælken.
- Tryk på eller for at angive tiden op til 180 minutter i trin af 5 minutter. Hvis den indstilles til 0 minutter, deaktiveres timeren.

Du kan altid slukke for tv'et før eller nulstille tiden, mens der tælles ned.

### 5.8.2 Tænd automatisk for tv'et

Timer til tænder tv'et automatisk på en bestemt kanal på et bestemt tidspunkt fra standby.

- Tryk på **Menu** på fjernbetjeningen, og vælg Tv-menu > Muligheder > **Timer Til**, og tryk på for at gå ind i menuen Timer til.
- Brug eller , eller til at vælge, og gå ind i menupunkterne et for et, og vælg en kanal, ugedag eller daglig og starttidspunkt.
- Tryk på **OK** for at bekræfte.
- Tryk på **Menu** for at gå ud af menuen.

#### Tip

Timer til deaktiveres ved at vælge **Fra** på menuen Timer til.

### 5.8.3 Lås tv-kanaler og programmer

Lås tv-kanaler og/eller programmer fra tilsluttede enheder for at afholde børn fra at se dem. Lås og lås op med en firecifret kode.

#### Angiv eller skift koden

- Tryk på **Menu** på fjernbetjeningen og vælg Tv-menu > Muligheder > **Indstil eller Ændre kode**, og tryk på for at angive koden.
- Indtast koden med nummertasterne. Menuen **Muligheder** vises igen, sammen med en meddelelse, der bekræfter, at koden er blevet oprettet eller ændret.

Hvis du glemmer sikkerhedskoden:

- 1 Vælg **Ændre kode**.
- 2 Tryk på ►.
- 3 Indtast tilslidesættelseskoden 8-8-8-8.
- 4 Indtast en ny personlig kode.
- 6 Bekræft den nye kode, du har indtastet.  
Den forrige kode bliver slettet, og den nye bliver gemt.

#### 5.8.4 Aktiver eller deaktiver børnesikring

Når koden er angivet, kan man låse alle kanaler og enheder, låse en bestemt kanal eller enhed, angive et tidspunkt, hvorefter alle kanaler og enheder er låst eller angive barnets alder i forbindelse med forældrevurdering, hvis der er installeret digitale kanaler, og de sender.

- 1 Tryk på **Menu** på fjernbetjeningen og vælg Tv-menu > Muligheder > **Børnesikring**, og tryk på ► for at indtaste koden.
- 2 Indtast koden med nummertasterne.
- 3 Vælg en af indstillingerne.
- 4 Tryk på ►.

Lås eller lås alle kanaler og tilsluttede enheder op

- 1 Vælg **Lås** eller **Lås op**.
- 2 Tryk på **OK**.

Lås et bestemt program eller alle kanaler efter et bestemt tidspunkt

Børnesikring	Personlig lås
Lås	Lås efter
Personlig lås	Kanallås
Lås op	Forældrevurdering

- 1 Vælg **Personlig lås**.
- 2 Tryk på ► for at gå til menuen Personlig lås.
- 3 Tryk på ► igen for at gå til menuen Lås efter.
- 4 Vælg **Til** for at aktivere Timerlås.
- 5 Tryk på ◀.
- 6 Vælg **Tid**.
- 7 Tryk på ►.
- 8 Indtast tiden med ▲ eller ▼ og ►.
- 9 Tryk på **OK**.

Lås en eller flere kanaler og tilsluttede enheder

- 1 Vælg **Personlig lås**.
- 2 Tryk på ► for at gå ind i menuen.
- 3 Tryk på ▲ eller ▼ for at vælge **Kanallås**.
- 4 Tryk på ►.
- 5 Tryk på ▲ eller ▼ for at vælge de kanaler, der skal låses i eller op.
- 6 Tryk hver gang på **OK** for at låse kanalen i eller op.

Indstil aldersgrænse for et digitalt program



Visse digitale tv-stationer sætter aldersgrænser på programmerne (afhængigt af land). Hvis aldersgrænsen er højere end dit barns alder, låses programmet.

- 1 Vælg **Personlig lås**.
- 2 Tryk på ► for at gå ind i menuen.
- 3 Tryk på ▲ eller ▼ for at vælge **Forældrevurdering**.
- 4 Tryk på ►.
- 5 Tryk på ▲ eller ▼ for at vælge alder.
- 6 Tryk på **Menu** for at gå ud af menuen Børnesikring.

## 5.9 Undertekster

For hver tv-kanal kan man vælge undertekster fra tekst-tv eller DVB-T-kanaler (digitale). Hvis der er installeret digitale kanaler, som sender, kan man vælge det foretrukne sprog til undertekster.

### 5.9.1 Undertekster på analoge tv-kanaler

- 1 Vælg en analog tv-kanal.
- 2 Tryk på  for at tænde for tekst-tv.
- 3 Indtast det trecifrede nummer på undersiden.
- 4 Tryk på  for at slukke for tekst-tv.

#### Bemærk

På analoge kanaler skal tekst-tv-undertekstsiden for hver kanal gemmes hver for sig.

### 5.9.2 Aktiver eller deaktiver undertekster

- Tryk på **Menu** på fjernbetjeningen, og vælg Tv-menu > Muligheder > **Undertekst**, og tryk på ► for at gå ind i oversigten.

Tv-menu	Muligheder
Tv-indstillinger	Undertekst
Muligheder	Undertekstsprog
Installering	Indslumringstimer
Opgrad... software	Børnesikring
	Indstil/Ændre kode
	Timer Til
	Fælles interface
	Demo

- Tryk på ▲ eller ▼ for at vælge **Til** for altid at vise underteksterne eller **Til ved tavs lyd** for kun at vise underteksterne, når lyden er slået fra med tasten **M** på fjernbetjeningen.
- Tryk på ◀ for at vende tilbage til menuen Muligheder.

#### Tip

Vælg menuen **Undertekst** direkte med **Option** på fjernbetjeningen. Se afsnit 5.2.3 **Menuen Hurtig adgang**.

### 5.9.3 Vælg et sprog til digitale undertekster

Hvis en digital kanal udsender undertekster, kan du vælge det foretrukne sprog fra en liste. Det foretrukne sprog til undertekster, der er angivet i menuen **Installering**, tilsidesættes midlertidigt.

- Tryk på **Menu** på fjernbetjeningen, og vælg Tv-menu > Muligheder > **Undertekst sprog**, og tryk på ► for at gå ind i oversigten over sprog.
- Tryk på ▲ eller ▼ for at vælge sprog til underteksterne.
- Tryk på **OK**.

#### Tip

Vælg menuen **Undertekstsprog** direkte med **Option** på fjernbetjeningen. Se afsnit 5.2.3 **Menuen Hurtig adgang**.

## 5.10 Vis og afspil: fotos, MP3, ...

Se billeder, eller lyt til musik fra en USB-enhed (følger ikke med tv'et). Se billederne som diasshow, eller lyt til musik på en selvkomponeret afspilningsliste.

#### Bemærk

Philips kan ikke holdes ansvarlig for, om USB-enheden understøttes, og Philips påtager sig heller ikke noget ansvar for beskadigede eller tabte data.

### 5.10.1 Isæt en USB-enhed

Sæt en enhed i på siden af tv'et, mens det er tændt. Hovedmenuen vises automatisk, og navnet på USB-enheden fremhæves ved siden af **Multimedia**.

Fjernsyn	Tv-menu
	Kanalliste
	Programmets vejledn.
Multimedia	

### 5.10.2 Fjern USB-enheden

#### Advarsel

For at undgå at beskadige USB-enheden skal du altid gå ud af menuen på skærmen og vente fem sekunder, før USB-enheden tages ud.

- Tryk på **Menu** for at gå ud af menuen.
- Fjern USB-enheden.

### 5.10.3 Se billeder

Menuen **Multimedia** viser filerne på USB-enheden.

- Tryk på ► for at gå ind i menuen **Multimedia**. **Billede** er fremhævet.

USB	Billede
Billede	Afrika_2001
Musik	Paris_2006
	My_car.jpg
	Jean.jpg
	Mary.jpg

- Tryk på ► for at gå til mappen **Billede**.
- Tryk på ▲ eller ▼ for at vælge et billede eller et billedalbum på USB-enheden.



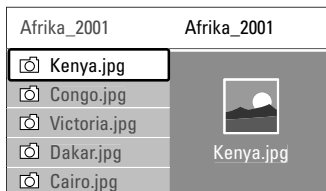
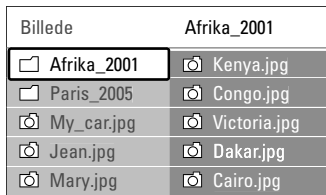

- 4** Tryk på **OK** for at se billedet eller starte et diasshow med billederne i albummet.
- 5** Tryk på **OK** for at sætte diasshowet på pause. Tryk igen for at starte.
- 5** Tryk på en af fjernbetjeningens farvetaster for at udføre den tilsvarende funktion nederst på skærmen. Tryk på den blå tast for at stoppe diasshowet og se flere funktioner. Hvis funktionsbjælken nederst er forsvundet, skal du trykke på en farvetast, så den vises igen.
- 6** Tryk på **◀** og vælg et andet billede eller album.

#### Indstillinger for diasshow

- **Detaljer/flere detaljer**  
Viser billednavn, dato, størrelse og næste billede i diasshowet.
- **Overgange**  
Viser en liste med mulige overgange mellem billederne. Tryk på **▲** eller **▼** for at vælge, og tryk på **OK** for at aktivere.
- **Billedfrekvens**  
Angiver forsinkelse mellem billedovergange: Kort, Middel eller Lang.
- **Roter**  
Drejer et billede.
- **Zoom** En oversigt over mulige former for zoom.
- **Start/Vis** Stopper og starter diasshowet igen.

#### 5.10.4 Thumbnails

Se en oversigt over billederne i et valgt album.

- 1** Vælg et billedalbum.
- 2** Tryk på **▶** for at gå ind i oversigten over billeder.
- 3** Tryk på den grønne tast.
- 4** Tryk på **▲** eller **▼**, **◀** eller **▶** for at fremhæve et billede.
- 5** Tryk på **OK** for at se billedet.

Flere funktioner på tv'et

- 6** Tryk på **◀** for at gå tilbage til thumbnail-oversigten.
- 7** Tryk på den grønne tast igen for at gå tilbage til billedlisten.



#### 5.10.5 Lyt til musik

Find sangene i Musikalbummet under Multimedia.

- 1** Fremhæv **Musik** i menuen Multimedia.
- 2** Tryk på **▶** for at gå til mappen Musik.
- 3** Tryk på **▲** eller **▼** for at vælge en sang eller et musikalbum.
- 4** Tryk på **OK** for at afspille den valgte sang eller afspille en sang efterfulgt af den næste sang i samme album.

#### Musikindstillinger

- **Detaljer**  
Viser filnavnet.
- **Gentag: en/alle**  
Gentag alle sange i albummet, indtil du stopper sangen. Eller gentag en enkelt sang, indtil den stoppes.
- **Shufflefunktion**  
Afspil sange i vilkårlig rækkefølge.

#### 5.10.6 Diasshow med baggrundsmusik

Se et diasshow med de gemte billeder, akkompagneret af den gemte baggrundsmusik.

- 1** Vælg først et album med sange, og tryk på **OK**.
- 2** Fremhæv mappen Billeder, vælg et album og tryk på **OK**.

## 5.11 Lyt til digitale radiokanaler

Hvis digital udsendelse er til rådighed, bliver digitale radiokanaler indstillet under installering.

Sådan lyttes til en digital radiokanal:

- 1** Tryk på **OK** på fjernbetjeningen.  
Menuen **Alle kanaler** vises.
- 2** Brug nummertasterne til at vælge en tilgængelig radiokanal fra nummer 400 og frem. For at omarrangere skal du se i afsnit **6.3.3 Arranger kanalerne**.
- 3** Tryk på **OK**.

## 5.12 Opdatering af software

Philips forsøger hele tiden at forbedre sine produkter. Og det kan anbefales at opdatere softwaren til tv'et. Opdater softwaren fra internettet, eller aktiver ny software, du har modtaget via en digital udsendelse.

### Software-opdatering fra internettet

[www.philips.com/support](http://www.philips.com/support) indeholder oplysninger om opdatering af software til tv'et under Software & drivers under Product support.

### Software-opdatering via digital udsendelse (DVB-T)

Det er muligt at tv'et automatisk modtager ny software via det digitale udsendelsessystem.

Hvis du får en meddelelse på skærmen om at opdatere, anbefales du stærkt straks at opdatere softwaren - vælg **Nu**.

Vælg **Senere**, hvis du vil have en påmindelse senere.

Vælg **Afbryd** for at springe opdateringen over (kan ikke anbefales). Hvis du har annulleret opdateringen, kan den stadig gennemføres via Tv-menu > Opdatering af software > Lokal opdatering.

## 6 Installation af kanaler

Første gang, du tændte for TV'et, valgte du sprog for TV-menuerne, og alle de tilgængelige kanaler er blevet installeret.

I dette kapitel kan du få hjælp, hvis du vil ændre på den oprindelige installation, eller hvis du gerne vil stille ind på en ny, analog TV-kanal.

### ⓘ Bemærk:

- Du behøver ikke følge vejledningen trin for trin, hvis det ikke er nødvendigt.
- Ændring af installationen ændrer oversigten Alle kanaler, og nye kanaler føjes ikke til nogen liste med foretrukne.

### 6.1 Automatisk installation af kanaler

Dette afsnit beskriver, hvordan du automatisk søger efter og gemmer alle tilgængelige kanaler.

#### Trin 1 Menuprog

Angiver sproget på tv-menuerne.

Gå videre til det næste trin, hvis indstillingerne for sprog er korrekte.

- 1** Tryk på **Menu** på fjernbetjeningen, og vælg Tv-menu > **Installer** > **Sprog**, og tryk på ► for at angive **Menuprog**.
- 2** Tryk på ▲ eller ▼ for at vælge sprog.
- 3** Tryk på **OK** for at bekræfte.
- 4** Tryk på ◀ for at gå tilbage til menuen **Installer**.

Installer	Sprog
<b>Sprog</b>	Menuprog
Land	Foretrukken lyd
Tidszone	Foretr... undertekst...
Kanalinstallation	Hørelse svækket
Foretrukne	
Tilkoblinger	
...	

I menuen **Sprog** findes også følgende muligheder for indstillinger af sprog, når de digitale kanaler er installeret, og de sender.

#### • Foretrukken lyd

Vælg et af de tilgængelige lydssprog som foretrukket.

#### • Foretrukne undertekster

Vælg et af de tilgængelige sprog som foretrukket til undertekster. Se afsnit **5.9 Undertekster**.

#### • Hørelse svækket

Vælg **Til** for at vise undertekster til hørehæmmede på det foretrukne lyd- eller undertekstssprog, hvis det er tilgængeligt.

#### Trin 2 Vælg land

Vælg det land, du befinder dig i. Tv'et installerer og arrangerer de tilgængelige tv-kanaler.

- 1** Tryk på ▼ for at vælge **Land**.
- 2** Tryk på ► for at gå ind i oversigten.
- 3** Tryk på ▲ eller ▼ for at vælge land.
- 4** Tryk på ◀ for at gå tilbage til menuen **Installer**.

#### Trin 3 Vælg tidszone

Findes kun i lande med flere tidszoner.

- 1** Tryk på ▼ for at vælge **Tidszone**.
- 2** Tryk på ► for at gå ind i oversigten.
- 3** Tryk på ▲ eller ▼ for at vælge tidszone.
- 4** Tryk på ◀ for at gå tilbage til menuen **Installer**.

#### Trin 4 Installer tv- og radiokanaler

Tv'et søger efter og gemmer alle tilgængelige digitale og ikke-digitale tv-kanaler og alle tilgængelige digitale radiokanaler.

- 1** Tryk på ▼ for at vælge **Kanalinstallation**.
  - 2** Tryk på ► for at gå ind i menuen **Kanalinstallation**.
- Automatisk installation** er fremhævet.
- 3** Tryk på ► for at vælge **Start nu**.
  - 4** Tryk på **OK**.
  - 5** Tryk på den grønne tast for at starte. Installationen kan tage et par minutter.
  - 6** Når søgningen efter kanaler er gennemført, skal du trykke på den røde tast for at vende tilbage til menuen **Installer**.
  - 7** Tryk på **Menu** for at gå ud af tv-menuen.

#### ⚡ Tip

Når der bliver fundet digitale tv-kanaler, kan der forekomme tomme kanalnumre i oversigten over installerede kanaler.

Du kan omdøbe, flytte rundt på eller fjerne gemte kanaler. Se afsnit **6.3 Arranger gemte kanaler**.

## 6.2 Analog: Manuel installering

Du kan stille ind manuelt på analoge tv-kanaler; kanal for kanal med Manuel installering.

### 6.2.1 Vælg system

- 1 Tryk på **Menu** på fjernbetjeningen og vælg Tv-menu > Installerings > Kanalinstallation > **Analog: Manuel installering**.
- 2 Tryk på ► for at gå ind i menuen Manuel installering. **System** er fremhævet.
- 3 Tryk på ► for at gå ind i Systemoversigten.
- 4 Tryk på ▲ eller ▼ for at vælge land eller verdensdel.
- 5 Tryk på ◀ for at vende tilbage til menuen Manuel installation.

Kanalinstallation	Analog: Manuel in...
Auto-installation	System
Installation opdat...	Søg
Digital: Testmodta...	Finjustering
<b>Analog: Manuel in...</b>	<b>Opdatér aktuel kan...</b>
Omplacér	Gem som ny kanal

### 6.2.2 Søg efter en ny kanal

- 1 Tryk på **Menu** på fjernbetjeningen og vælg Tv-menu > Installerings > Kanalinstallation > Analog: Manuel installering > **Søg**.
- 2 Tryk på ► for at gå ind i Søgmenuen.
- 3 Tryk på den røde tast for at angive frekvensen selv, eller tryk på den grønne tast for at søge efter den næste kanal.

#### ⊕ Tip

Hvis man kender frekvensen, kan man indtaste de tre tal med nummertasterne på fjernbetjeningen.

- 4 Tryk på ◀, når den nye kanal er fundet.
- 5 Vælg Gem som ny kanal for at gemme den nye kanal under et nyt kanalnummer.
- 6 Tryk på ► for at gå ind.
- 7 Tryk på **OK**.  
Der vil stå **Udført**.
- 8 Tryk på **Menu** for at gå ud af menuen Kanalinstallation.

### 6.2.3 Finjustering

Finjuster den fundne kanal, hvis modtagelsen er ringe.

- 1 Tryk på **Menu** på fjernbetjeningen og vælg Tv-menu > Installerings > Kanalinstallation > Analog: Manuel installering > **Finjustering**.
- 2 Tryk på ► for at gå ind i menuen Finjustering.
- 3 Tryk på ▲ eller ▼ for at justere frekvensen.
- 4 Tryk på ◀, når du er færdig med at finindstille.
- 5 Vælg Opdater aktuel kanal for at opdatere den finindstillede kanal under det aktuelle kanalnummer.
- 6 Tryk på ► for at gå ind.
- 7 Tryk på **OK**.  
Der vil stå **Udført**.
- 8 Tryk på **Menu** for at gå ud af menuen Kanalinstallation.

## 6.3 Arranger gemte kanaler

Omdøb, flyt, afinstaller eller geninstaller gemte kanaler.

### 6.3.1 Omdøb en kanal

Giv en kanal et andet navn eller navngiv en, der ikke har noget navn.

- 1 Tryk på **Menu** på fjernbetjeningen og vælg Tv-menu > Installerings > Kanalinstallation > **Omplacér**.
- 2 Tryk på ► for at se oversigten over kanaler.
- 3 Tryk på ▲ eller ▼ i kanaloversigten for at vælge den kanal, der skal omdøbes.
- 4 Tryk på den røde tast.
- 5 Tryk på ◀ eller ► for at vælge et tegn eller ▲ eller ▼ for at ændre tegnene. Mellemlinje, tal og andre specialtegn findes mellem **Z** og **A**.
- 6 Tryk på den grønne tast eller **OK** for at afslutte.

#### ⊕ Tip

Den gule tast kan slette alle tegn. Den blå tast kan slette det fremhævede tegn.

### 6.3.2 Afinstaller eller geninstaller en kanal

Afinstallerer en gemt kanal, så man ikke længere kan skifte til den.

Geninstallerer en tidligere afinstalleret kanal.

**1** Tryk på **Menu** på fjernbetjeningen og vælg Tv-menu > Installering > Kanalinstallation > **Omplacer**.

**2** Tryk på ► for at se oversigten over kanaler.

**3** Tryk på ▲ eller ▼ i kanaloversigten for at vælge den kanal, der skal af- eller geninstalleres.

**4** Tryk på den grønne tast for at afinstallere eller ændre installationen af kanalen.

**5** Tryk på **Menu** for at gå ud af menuen.

### 6.3.3 Arranger kanalerne

Omranger rækkefølgen på de gemte kanaler.

**1** Tryk på **Menu** på fjernbetjeningen og vælg Tv-menu > Installering > Kanalinstallation > **Omplacer**.

**2** Tryk på ► for at se oversigten over kanaler.

**3** Tryk på ▲ eller ▼ i kanaloversigten for at vælge den kanal, der skal flyttes.

**4** Tryk på den gule tast for at flytte den fremhævede kanal op.

**5** Tryk på den blå tast for at flytte den fremhævede kanal ned.

**6** Tryk på **Menu** for at gå ud af menuen.

### 6.4 Automatisk vedligeholdelse af kanaler

Alle tilgængelige tv-kanaler opdateres automatisk hver dag kl. 3.00. Opdateringen sker, hvis tv'et er på standby.

Tidligere gemte kanaler, der ikke bliver fundet under opdateringen, fjernes fra oversigten.

Du kan også til enhver tid selv gennemføre denne opdatering.

**1** Tryk på **Menu** på fjernbetjeningen og vælg Tv-menu > Installering > Kanalinstallation > **Installation opdateres**.

**2** Tryk på ► for at gå ind i menuen Installation opdateres.

**3** Tryk på **OK**.

**4** Tryk på den grønne tast for at starte. Opdateringen af installationen starter og gennemføres på et par minutter.

**5** Når opdateringen er gennemført, skal du trykke på den røde tast for at komme tilbage til menuen Kanalinstallation.

**6** Tryk på **Menu** for at gå ud af menuen.

### 6.5 Test af digital modtagelse

Hvis du modtager digitale udsendelser, kan du undersøge kvaliteten og signalstyrken på den enkelte kanal. Aflæs signalstyrken for at kunne indstille antennen og modtage et bedre signal.

**1** Vælg en kanal.

**2** Tryk på **Menu** på fjernbetjeningen og vælg Tv-menu > Installering > Kanalinstallation > **Digital: Testmodtagelse**.

**3** Tryk på ► for at gå ind i menuen

**4** Tryk på **OK**.

Kanalfrekvens, stationsnavn, signalkvalitet og -styrke vises.

**5** Tryk på den grønne tast for at starte eller angive frekvensen direkte for den kanal, du vil teste. Hvis kvaliteten eller styrken af signalet er dårlig, skal du justere antennen.

**6** Tryk på den gule tast for at gemme frekvensen, hvis kvaliteten og styrken af signalet er gode.

**7** Tryk på den røde tast for at vende tilbage til menuen Kanalinstallation.

**8** Tryk på **Menu** for at gå ud af menuen.

#### ⚡ Tip

Det bedste resultat opnår du med en professionel installatør.

### 6.6 Fabriksindstillinger

Hvis du er faret vild i indstillingerne for billede, lyd og Ambilight, kan du nulstille TV'et til standardindstillingerne for disse.

**1** Tryk på **Menu** på fjernbetjeningen og vælg Tv-menu > Tv-indstillinger > **Fabriksindstilling**.

**2** Tryk på ► for at gå ind i menuen Fabriksindstilling.

**3** Tryk på **OK**.

**4** Tryk på **Menu** for at gå ud af menuen.

#### ⊖ Bemærk

Indstillingerne for de installerede kanaler ændres ikke.

## 7 Tilslutninger

### 7.1 Oversigt over tilslutninger

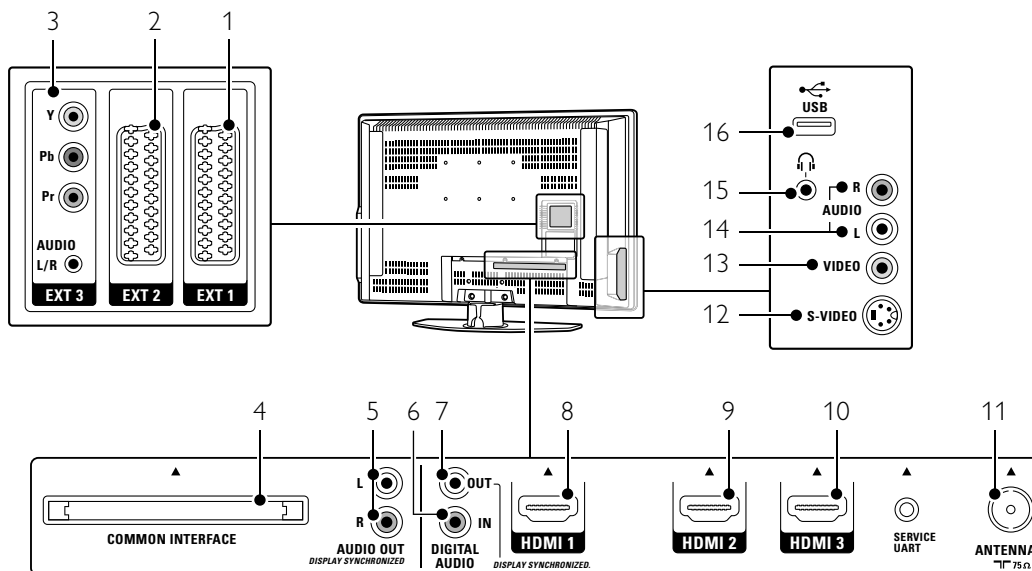

#### Tilslutninger bagpå

- 1 **EXT1**  
Scart-stik til dvd, vcr, digital modtager, spilkonsol osv.
- 2 **EXT2**  
Andet scart-stik.
- 3 **EXT3**  
Komponent video Y Pb Pr og Audio L/R-stik til dvd, digital modtager eller spilkonsol osv.
- 4 **Common Interface**  
Stik til CAM (Conditional Access Modules)
- 5 **Audio Out L/R (HØJRE/VENSTRE)**  
Cinch-stik til lydudgang til Home Theatre System osv.
- 6 **Digital Audio In** (om tilstedeværende)  
Cinch-stik til lydindgang til HDMI-tilslutninger med en HDMI-til-DVI-adapter.
- 7 **Digital Audio Out**  
Cinch-stik til lydudgang til Home Theatre System osv.
- 8 **HDMI 1-indgang**  
Indgangsstik til HDMI til Blu-ray-diskafspiller, HD-digital modtager eller HD-spilkonsol osv.

- 9 **HDMI 2-indgang**  
Anden HDMI-indgang.
- 10 **HDMI 3-indgang**  
Tredje HDMI-indgang.
- 11 **Antennestik**

#### Tilslutninger på siden

- 12 **S-Video** (på siden)  
S-Video-indgangsstik bruges sammen med Audio L/R-stik til camcorder, spilkonsol osv.
- 13 **Video** (på siden)  
Cinch Video-indgangsstik bruges sammen med Audio L/R-stik til camcorder, spilkonsol osv.
- 14 **Audio L/R-indgang** (på siden)  
Audio L/R til camcorder, spilkonsol osv.
- 15 **Hovedtelefoner**  
Stereo-mini-jackstik.
- 16 **USB**  
USB-stik.

## 7.2 Om tilslutning

Her kan du finde den bedste tilslutning til din enhed.

Der er 6 tilslutninger bag på tv'et - EXT1, EXT2, EXT3, HDMI1, HDMI2 og HDMI3. Tilslut din enhed med den bedst mulige kvalitetsforbindelse. Find den bedst mulige kvalitetsforbindelse på din enhed. Slut forbindelsen til tv'et.

### Indstilling af tilslutningen

Når tilslutningerne er foretaget, har tv'et brug for at vide, hvilke tilslutninger der er foretaget, og hvilke enheder der sidder i hvilket stik. Det gøres på Tv-menuen. Se afsnittet **7.4 Opsætning af tilslutninger**.

### 7.2.1 HDMI - højeste kvalitet ★★★★★

HDMI-tilslutninger giver den bedste billed- og lyd-kvalitet. Et kabel forbinder lyd- og videosignalerne. Brug HDMI til HD (high definition) tv-signaler.

En enhed, der er tilsluttet via HDMI til tv'et kan kun udsende lyd- og videosignaler til tv'et. Enheden kan ikke modtage eller optage lyd og video fra tv'et.

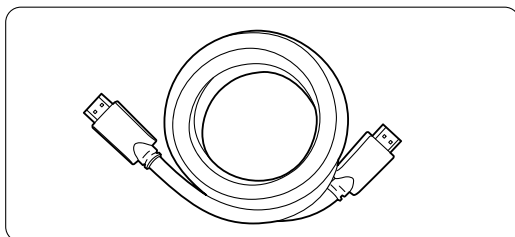

HDMI-kabel (maks. 5 m)

#### Tip

Brug en HDMI/DVI-adapter, hvis enheden kun har et DVI-stik. Der skal bruges et ekstra lydkabel til gennemførelse af denne tilslutning.

#### Bemærk

HDMI understøtter HDCP (High-bandwidth Digital Contents Protection). HDCP er et kopibeskyttelsessignal, der følger med HD-indhold (dvd-disk eller Blu-ray-disk).

### 7.2.2 YPbPr - højere kvalitet ★★★★★

Brug Komponent video YPbPr-stikkene sammen med Audio L/R-mini-jackstik. Farverne på kablet skal passe sammen med tilslutningen.

YPbPr kan tage HD tv-signaler.

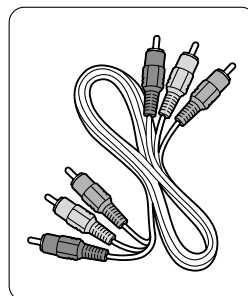

Komponent video YPbPr-kabel  
- Rød, grøn, blå

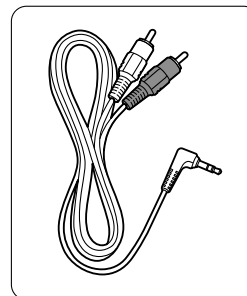

Audio L/R til stereo mini-jackkabel

### 7.2.3 Scart – Gute Qualität ★★★

Video- und Audiosignale sind in einem Kabel kombiniert. Über Scart-Anschlüsse können RGB-Videosignale, aber keine HD-Fernsehsignale übertragen werden.

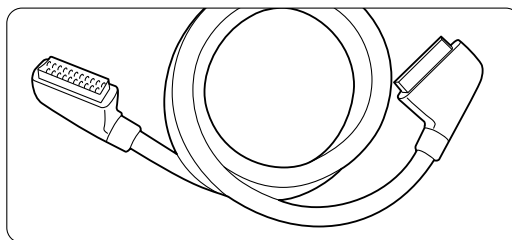

Scart-Kabel

**7.2.4 S-Video** - god kvalitet ★★

Brug et S-Video-kabel sammen med et Audio L/R-kabel (cinch). Farverne på kablerne skal passe sammen ved tilslutningen.

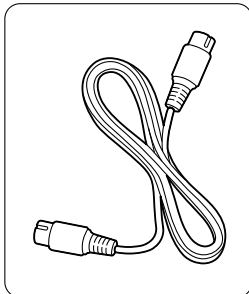

S-Video-kabel

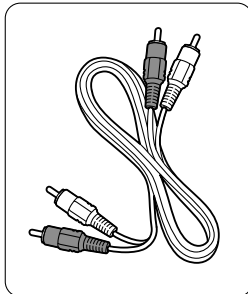
Audio L/R-kabel  
- Rød, hvid**7.2.5 Video** - grundliggende kvalitet ★

Brug et videokabel (cinch) sammen med et Audio L/R-kabel (cinch). Farverne på kablerne skal passe sammen ved tilslutningen.

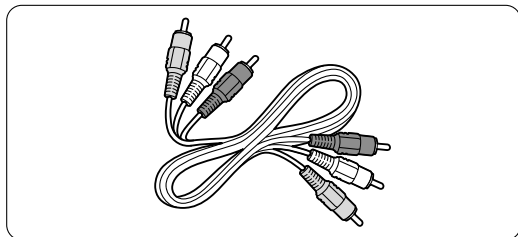
Kombineret video - gul og Audio L/R-kabel  
- rød og hvid**7.2.6 Synkroniseret billede og lyd**

Den bedste synkronisering af billede og lyd på skærmen opnås med udgange til Home Theatre System til Audio L/R eller Digital Audio.

Se diagrammerne **7.3.4** og **7.3.8**.

Slut aldrig lydsignalet fra en dvd-afspiller, digital modtager eller en anden audio-/video-enhed direkte til et Home Theatre System.



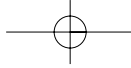

## 7.3 Tilslut enheder

Tilslutningerne i dette afsnit er anbefalinger til de mest almindeligt anvendte sammenhænge. Der kan være andre mulige tilslutninger.

### 7.3.1 Dvd-afspiller

Brug et scart-kabel til at slutte enheden til EXT1-indgangen bag på tv'et.

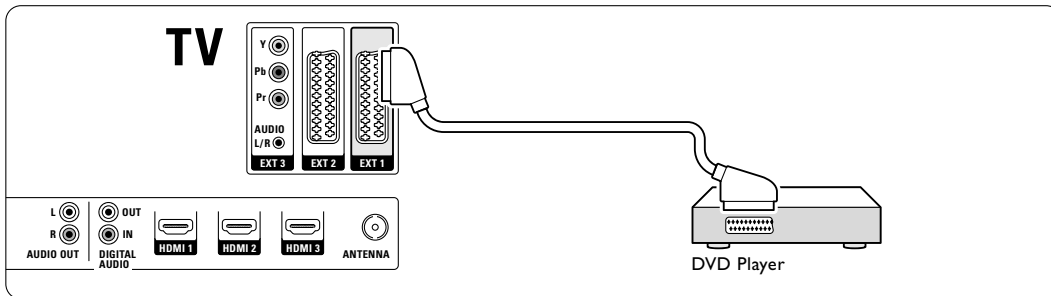

### 7.3.2 Dvd-optager eller digital modtager

Brug et scart-kabel og 2 antennekabler.

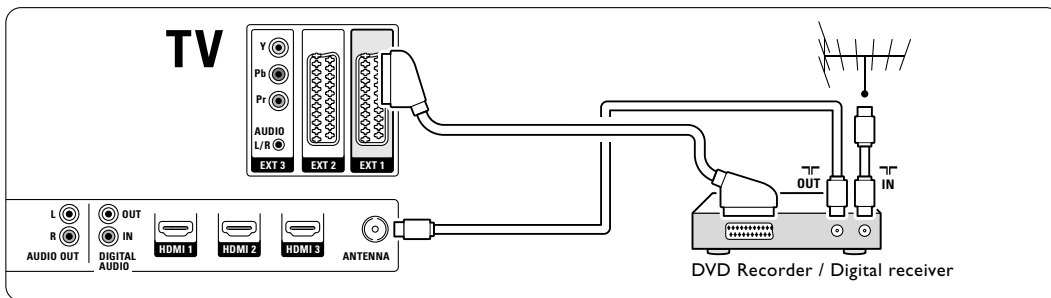

### 7.3.3 Dvd-optager og digital modtager

Brug 3 scart-kabler og 3 antennekabler.

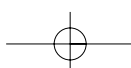
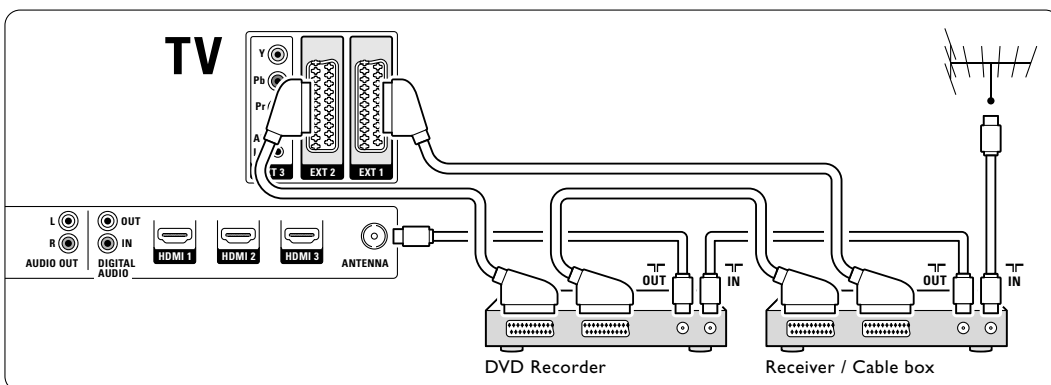

### 7.3.4 Dvd-optager og Home Theatre System

Brug et scart-kabel, 2 antennekabler og 2 kabler til digital lyd (cinch).

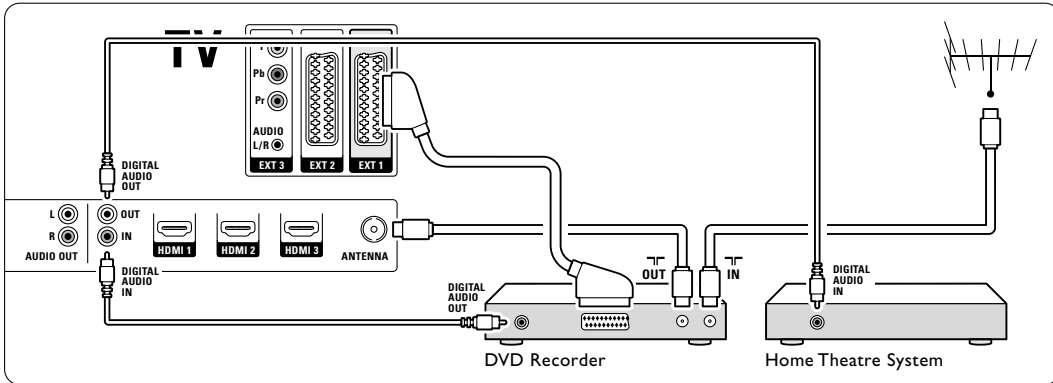

### 7.3.5 Dvd-optager og dvd-Home Theatre System

Brug 2 scart-kabler, 2 antennekabler og 2 kabler til digital lyd (cinch).

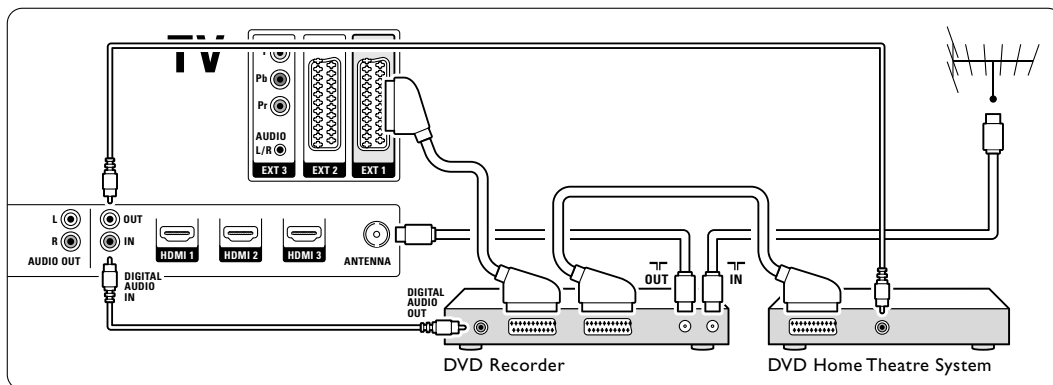

### 7.3.6 Satellitmodtager

Brug et scart-kabel og 2 antennekabler.

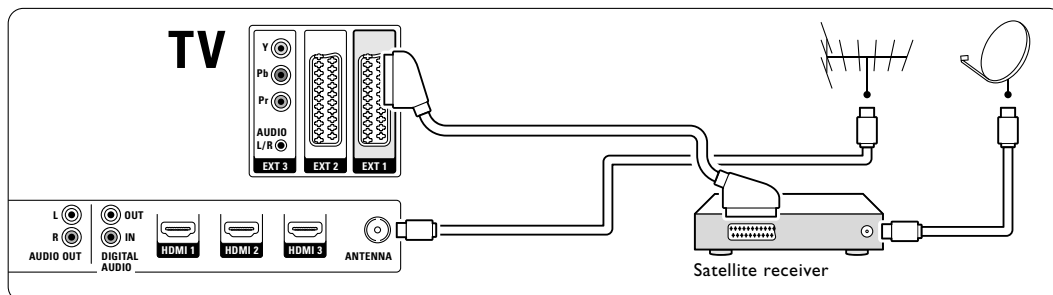

### 7.3.7 HD digital modtager/HD satellitmodtager

Brug et HDMI-kabel og 2 antennekabler.

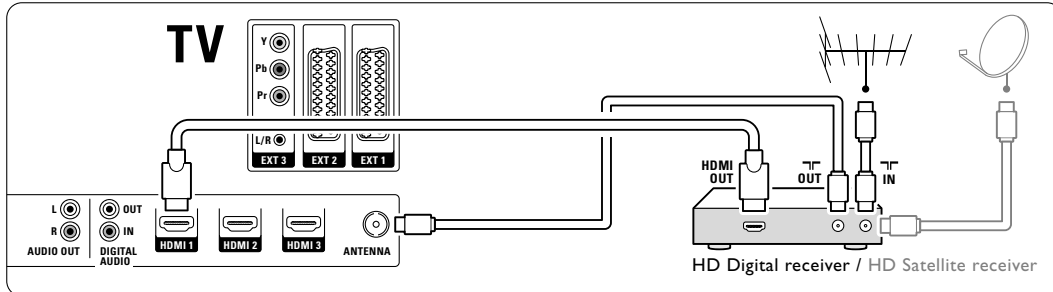

### 7.3.8 Dvd-R, Home Theatre System og digital modtager

Brug 3 scart-kabler, 3 antennekabler og 2 kabler til digital lyd (cinch).

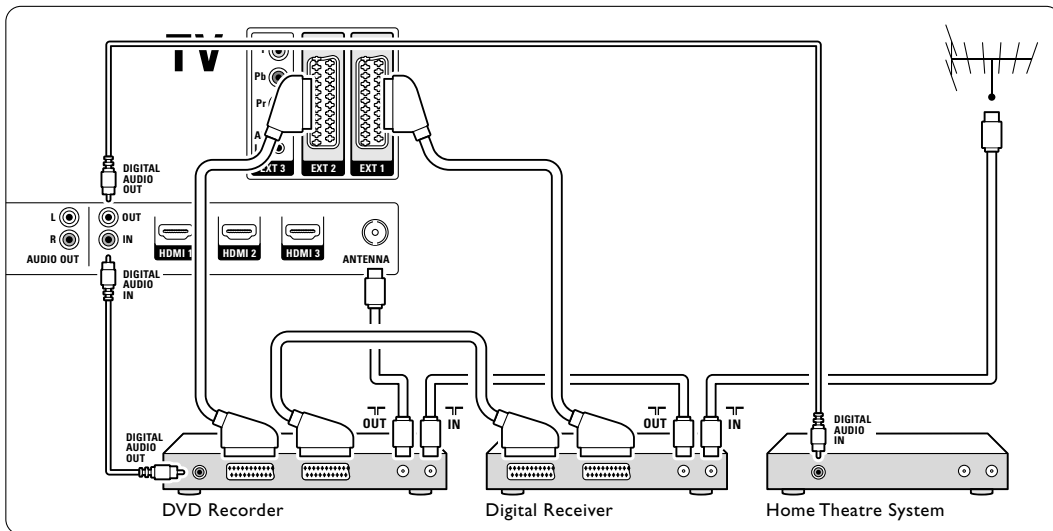

### 7.3.9 Blu-ray-diskafspiller

Brug et HDMI-kabel.

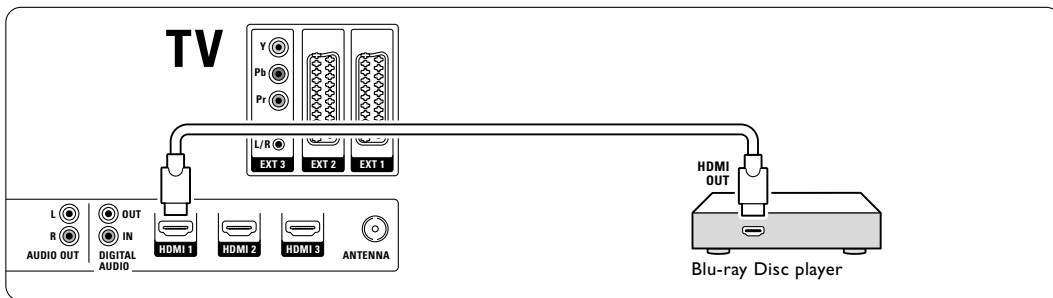

### 7.3.10 Spilkonsol

Den mest praktiske tilslutning til en spilkonsol findes på siden af tv'et. På bagsiden af tv'et kan man dog finde tilslutninger med bedre kvalitet.

#### Tilslutning på siden af tv'et

Brug Video- og Audio L/R-stikkene (cinch).

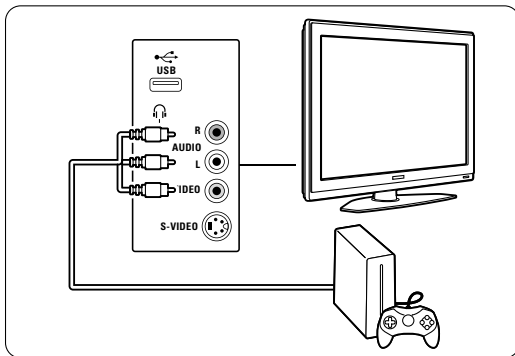

#### Tilslutning på bagsiden af tv'et

Brug en HDMI- eller YPbPr-indgang (EXT3) til HD-kvalitet.

### 7.3.11 Camcorder

Den mest praktiske tilslutning til en camcorder findes på siden af tv'et. På bagsiden af tv'et kan man dog finde tilslutninger med bedre kvalitet.

#### Tilslutning på siden af tv'et

Brug Video- og Audio L/R-stik (cinch) eller S-Video- og Audio L/R-stik.

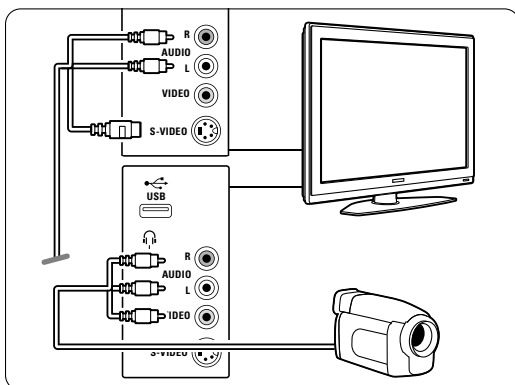

#### Tilslutning på bagsiden af tv'et

Brug en HDMI- eller YPbPr-indgang (EXT3) til HD-kvalitet.

### 7.3.12 Pc

Den bedste tilslutning af en PC er bag på TV'et. Der sidder en mere praktisk tilslutning, som kun er til visning af billeder og film fra din PC, på siden af TV'et.

#### ⚠ Advarsel

Før pc'en tilsluttes, skal genopfriskningsfrekvens på skærmen indstilles til 60 Hz.

#### Tilslutning bag på TV'et

Brug DVI-stikket på din PC til at slutte den til en HDMI-forbindelse på TV'et. Brug et HDMI- eller DVI-kabel eller en HDMI-til-DVI-adapter.

Tilslut et lyd-kabel med et stereo mini-stik for at få lyd. Slut stereo mini-stikket til **EXT3** på TV'et.

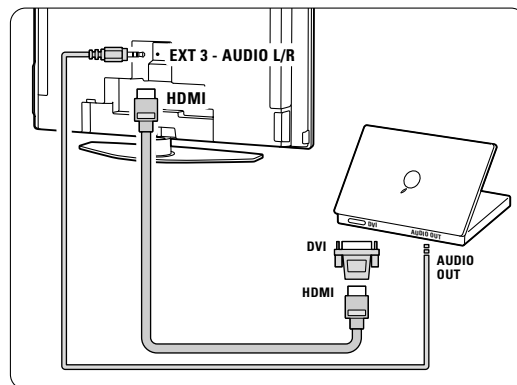

På menuen Tilkoblinger skal **EXT3** knyttes til det benyttede HDMI-stik.

Se afsnit **7.4 Opsætning af tilslutninger**.

#### Tilslutning på siden af tv'et

Hvis din PC ikke har en DVI-forbindelse, skal du bruge S-Video- og Audio L/R (phono)-forbindelserne på siden af TV'et. Denne forbindelse er kun velegnet til programmer som Windows Media Center eller lignende.

#### ⚡ Tip

Skift billedformat på tv'et til **Ikke skalérbart** i menuen Billedformat for at få den maksimale billedskarphed. Se afsnit **5.3.4. Widescreen-billedformat**.

Afsnit **8 Tekniske data** indeholder en oversigt over understøttede opløsninger på pc-skærme.

## 7.4 Opsætning af tilslutninger

Når alle enhederne er blevet tilsluttet, skal tv'et vide, hvilke tilslutninger der er foretaget, og hvilken enhed der er tilsluttet hvilket stik.

### 7.4.1 Digital Audio In (om tilstedeværende)

Når du benytter stikket Digital Audio In, skal du knytte denne forbindelse i menuen til enheden, hvor lyden kommer fra.

- 1 Tryk på **Menu** på fjernbetjeningen, og vælg Tv-menu > Installering > Tilkoblinger > **Digital Audio In**.
- 2 Tryk på ► for at gå ind i oversigten.
- 3 Tryk på ▼ eller ▲ for at vælge det stik, enheden benytter.

Tilkoblinger	DIGITAL AUDIO IN
...	Ingen
EXT 3	EXT 1
HDMI 1	EXT 2
HDMI 2	EXT 3
HDMI 3	HDMI 1
Side	HDMI 2
AUDIO IN L/R	HDMI 3
<b>DIGITAL AUDIO IN</b>	Side

### 7.4.2 Audio In L/R

Når du benytter stikket Audio In L/R, skal du knytte denne forbindelse i menuen til enheden, hvor lyden kommer fra.

- 1 Tryk på **Menu** på fjernbetjeningen, og vælg Tv-menu > Installering > Tilkoblinger > **Audio In L/R**.
- 2 Tryk på ► for at gå ind i oversigten.
- 3 Tryk på ▼ eller ▲ for at vælge det stik, enheden benytter.

Tilkoblinger	EXT 1
...	Ingen
EXT 3	EXT 3
HDMI 1	HDMI 1
HDMI 2	HDMI 2
HDMI 3	HDMI 3
Side	
<b>AUDIO IN L/R</b>	

### 7.4.3 Navngivning af enhederne

Navngiv de tilsluttede enheder, så det er nemmere at vælge dem og behandle signalet.

Knyt enhedens type (dvd, vcr, spil...), til det stik enheden benytter:

- 1 Tryk på **Menu** på fjernbetjeningen, og vælg Tv-menu > Installering > Tilkoblinger > **EXT1**.
- 2 Tryk på ► for at gå ind i oversigten.
- 3 Tryk på ▼ eller ▲ for at vælge enhedens type.
- 4 Tryk på **Menu** for at gå ud af menuen.

Tilkoblinger	EXT 1
<b>EXT 1</b>	Ingen
EXT 2	DVD
EXT 3	Blu-ray
HDMI 1	HDD/DVDR
HDMI 2	HD opt.
HDMI 3	Spil
Side	VCR
...	...

### 7.4.4 Dekoderkanaler

Dekodere, der dekode en antennekanal, tilsluttes **EXT1** eller **EXT2** (scart).

Tv-kanalen skal tilknyttes som en kanal for at kunne dekodes. Tilknyt derefter tilslutningen, hvor dekoedere sidder i.

- 1 Tryk på **Menu** på fjernbetjeningen, og vælg Tv-menu > Installering > Dekoder > **Kanal**.
- 2 Tryk på ► for at gå ind i oversigten.
- 3 Tryk på ▼ eller ▲ for at vælge den kanal, der skal dekodes.
- 4 Tryk på ◀, og gå tilbage for at vælge **Status**.
- 5 Tryk på ▼ eller ▲ for at vælge det stik, dekoederen benytter.
- 6 Tryk på **Menu** for at forlade menuen.

## 7.5 Forberedelse til digitale tjenester

Kodede digitale tv-kanaler kan dekrypteres med en CAM (Conditional Access Module) fra udbyderen af den digitale tjeneste. En CAM kan aktivere flere tjenester afhængigt af den valgte leverandør (f.eks. betalings-tv).

Kontakt en leverandør af digital-tv og få flere oplysninger om betingelserne.

### 7.5.1 Isæt en CAM (Conditional Access Module)

#### ⚠ Advarsel

Sluk for tv'et, før du isætter en CAM. Se på CAM'en, hvilken vej den skal isættes. Hvis modulet sættes forkert i, kan det beskadige CAM'en og tv'et.

- 1 Sæt forsigtigt CAM'en i stikket **Common Interface** bag på tv'et, så langt som det kan komme i.
- 2 Lad CAM'en sidde permanent i Common Interface.

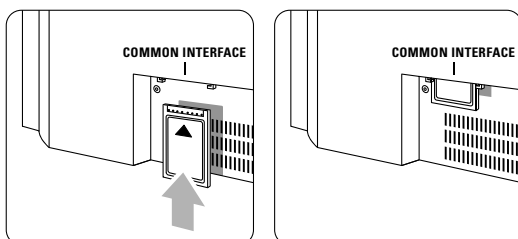

Det kan tage et par minutter, før CAM'en aktiveres. Når CAM'en tages ud, deaktiveres den digitale tjeneste.

### 7.5.2 Menuen Fælles interface

På denne menu kan du få adgang til den installerede CAM-tjeneste. Programmer, funktioner, indhold og meddelelserne på skærmen leveres af CAM-leverandøren.

- 1 Tryk på **Menu** på fjernbetjeningen, og vælg Tv-menu > Muligheder > Fælles **interface**. Dette punkt kan vælges, når der er sat en CAM i, og der er kontakt til leverandøren.

## 8 Tekniske data

### Billede/skærm

- Skærmtype: LCD fuld HD W-UXGA
- Skærmopløsning: 1366 x 768p
- Perfect Pixel HD billedforbedring
- 1080p 24/25/30/50/60 Hz

### Understøttede skærmopløsninger

- Computerformater
 

Opløsning	Genopfriskningsfrekvens
640 x 480	60 Hz
800 x 600	60 Hz
1024 x 768	60 Hz
1280 x 1024	60 Hz
1360 x 768	60 Hz
- Videoformater
 

Opløsning	Genopfriskningsfrekvens
480i	60 Hz
480p	60 Hz
576i	50 Hz
576p	50 Hz
720p	50 Hz, 60 Hz
1080i	50 Hz, 60 Hz
1080p	24 Hz, 25 Hz, 30 Hz
1080p	50 Hz, 60 Hz

### Tuner/modtagelse/transmission

- Antenneindgang: 75 Ohm koaksial (IEC75)
- Tv-system: DVD COFDM 2K/8K
- Videoafspilning: NTSC, SECAM, PAL
- Dvd: DVB Terrestrial (jordbaseret)  
(de valgte lande kan ses på mærkaten på tv'et)

### Mål og vægt (ca.)

Tv-model	32PFL9632D/10
- bredde	823 mm
- højde	536 mm
- dybde	125 mm
- vægt	20 kg
<b>Tv + stander</b>	
- bredde	823 mm
- højde	601 mm
- dybde	219 mm
- vægt	23 kg

Specifikationer kan ændres uden varsel.

### Lyd

- Lydsystem:
  - Virtual Dolby Digital
  - BBE

### Multimedia

- Tilslutning: USB
- Afspilningsformater: MP3, LPCM, diasshow (.alb)  
JPEG, MPEG1, MPEG2

### Fjernbetjening

- Type: RC4450
- Batterier: 2 størrelse AA R6

### Tilslutningsmuligheder

- EXT1 (scart): Audio L/R, CVBS ind/ud, RGB
- EXT2 (scart): Audio L/R, CVBS ind/ud, RGB,  
S-video ind/ud
- EXT3: Y Pb Pr, Audio L/R ind (ministik)
- HDMI 1
- HDMI 2
- HDMI 3
- Analog Audio L/R out - synkroniseret billede
- Digital Audio in (koaksial-cinch-S/PDIF) (om  
tilstedeværende)
- Digital Audio out (koaksial-cinch-S/PDIF) -  
synkroniseret billede
- Siden: Audio L/R in, Video (CVBS) in, S-Video  
Udgang til hovedtelefon (stereo-mini-jackstik),  
USB

### Strøm

- Strømforsyning: AC 220 - 240V ( $\pm 10\%$ )
- Strøm- og standby-forbrug:  
Se de tekniske specifikationer på [www.philips.com](http://www.philips.com)
- Arbejdstemperatur: 5°C - 35°C

Specifikationer kan ændres uden varsel. Der findes flere specifikationer til dette produkt på [www.philips.com/support](http://www.philips.com/support).

## 9 Fejlfinding

### Tv og fjernbetjening

#### Tv'et tænder ikke

- Kontroller, om stikket er sat i stikkontakten.
- Kontroller, om batterierne i fjernbetjeningen er afladte eller svage. Kontroller, om de vender rigtigt + / -.  
Du kan tænde for tv'et med knapperne på tv'et.
- Tag stikket ud af stikkontakten, vent et minut, og sæt det i igen.

#### Tv'et reagerer ikke på fjernbetjeningen

- Kontroller, om batterierne i fjernbetjeningen er afladte eller svage. Kontroller, om de vender rigtigt + / -.
- Rengør sensorene på fjernbetjeningen og tv'et.
- Brug tasterne på siden til at ændre nogle af de grundlæggende indstillinger for billede og lyd.

- 1 Tryk på **Volume** - og + for at regulere lydstyrken.
- 2 Tryk på **Program/Channel** - og + for at gå igennem de kanaler, der står som foretrukne.
- 3 Tryk på **Menu** for at se hovedmenuen.  
Tryk på **Volume** - og + samt **Program/Channel** - og + for at vælge og justere punkter i menuerne Billede og Lyd.

#### Det røde lys på tv'et blinker

- Tag stikket ud af stikkontakten i et halvt minut, og sæt det i igen. Kontroller, at der er plads nok til ventilation. Vent, til tv'et er afkølet. Hvis tv'et ikke genstarter i standby, og det forsætter med at blinke, skal du kontakte kundeservice.

#### Jeg har glemt koden til at låse børnesikringen op

- Se afsnit 5.8.3 Indstil kode/skift kode.

#### Forkert sprog på Tv-menuen?

Følg disse trin for at skifte sprog.

- 1 Tryk på **Menu** på fjernbetjeningen.
- 2 Tryk på ►.
- 3 Brug ▼ til at fremhæve tredje linje.
- 4 Tryk på ► tre gange.
- 5 Tryk på ▼ eller ▲ for at vælge sprog.
- 6 Tryk på **OK**.
- 7 Tryk på **Menu** for at gå ud af menuerne.

### Tv-kanaler

#### Nogle af tv-kanalerne er forsvundet

- Kontroller, at du har valgt den rigtige oversigt over kanaler.
- En kanal kan være blevet fjernet på menuen **Omplacer**.

#### Ingen digitale kanaler fundet under installationen

- Kontroller, at tv'et understøtter DVB-T i dit land.  
Se oversigten over lande på mærkaten på tv'et.

### Billede

#### Det blå lys er tændt, men der er ikke noget billede

- Kontroller, at antennen er ordentligt tilsluttet.
- Kontroller, at den rigtige enhed er valgt.

#### Der er lyd, men der er ikke noget billede

- Kontroller kontrast- og lysindstillingerne på menuen.

#### Tv-billedet er dårligt

- Kontroller, at antennen er ordentligt tilsluttet.
- Højttalere, ikke-jordede lydenheder, neonlys, høje bygning eller bjerge kan have indflydelse på billedkvaliteten. Prøv at forbedre billedet ved at ændre på antenneretningen eller flytte enhederne væk fra tv'et.
- Kontroller, at der er valgt det rigtige tv-system i menuen Manuel installering.
- Hvis det kun er en bestemt kanal, der er dårlig, kan du prøve at finjustere den i menuen **Finjustering**. Se afsnit 6.2.3.

#### Farverne i billedet er dårlige

- Kontroller farveindstillingerne i menuen Billede.  
Vælg en af indstillingerne på menuen **Til standard igen**. Se afsnit 5.3.2.
- Kontroller stik og kabler på de tilsluttede enheder.

#### Tv'et huskede ikke mine indstillinger, da jeg tændte for det igen

- Kontroller, at tv'et er indstillet på **Hjem** i Tv-menu > **Installation** > **Foretrukne** > **Lokalitet**.  
Se afsnit 6 **Installation af kanaler**.

#### Billedet passer ikke til skærmen, det er for stort eller for småt.

- Vælg et billedformat, der passer bedre, i menuen **Billedformat**. Se afsnit 5.3.4 **Widescreen-billedformat**.



- Navngiv den tilsluttede enhed i menuen **Tilkoblinger** for nemt at kunne håndtere signalet. Se afsnit **7.4.3 Navngivning af enheder**.

#### Billedet står ikke korrekt på skærmen

- Nogle billedsignaler fra nogle enheder passer ikke ordentligt på skærmen. Billedet kan rykkes med tasterne ◀, ▶ eller ▲, ▼ på fjernbetjeningen. Kontroller signalet fra enheden.

## Lyd

#### Der er et billede, men ingen lyd

- Kontroller, at lydindstillingen ikke står på 0.
- Kontroller, at lyden ikke er slået fra med tasten .
- Kontroller, at alle kabler sidder ordentligt i.
- Hvis der ikke bliver fundet noget lydssignal, slukker tv'et automatisk for lyden. Det er den normale funktion og ikke en fejl.

#### Lyden er dårlig

- Kontroller, at lyden er indstillet på Stereo.
- Kontroller indstillingerne for Udligningsudstyr.
- Vælg en af indstillingerne på menuen **Til standard igen**. Se afsnit **5.3.2**.

#### Der kommer kun lyd ud af den ene højttaler

- Kontroller, om Balance udelukkende er indstillet på venstre eller højre.

## HDMI-forbindelser

#### Problemer med enheder, der er tilsluttet via HDMI

- Det kan tage et par sekunder, før tv'et viser billedet fra en enhed via HDMI - HDCP-proceduren.
- Hvis tv'et ikke genkender enheden, og skærmen ikke viser noget billede, skal du prøve at skifte fra en enhed til en anden og tilbage for at genstarte HDCP-proceduren.
- Hvis der hele tiden er afbrydelser i lyden, skal du se i brugervejledningen til enheden og kontrollere indstillingerne.
- Hvis der anvendes en HDMI-til-DVI-adapter, skal du kontrollere, om der er flere lydtilslutninger for at gennemføre DVI-tilslutningen.

## USB-stik

#### Tv'et viser ikke indholdet af USB-enheden

- Indstil enheden (kameraet) til at være "Masselagringsenhed".
- Det er muligt, at USB-enheden skal bruge en bestemt driver-software. Desværre kan denne software ikke downloades til tv'et.

#### Jeg kan ikke se mine filer i menuen **Multimedia**.

- Det er ikke alle lyd- og billede filer, der understøttes. Se afsnit **8 Tekniske data**.

#### Lyd- og billedfilerne afspilles ikke jævnt

- USB-enhedens hastighed begrænser overførselshastigheden.

## Pc

#### Pc-skærmen på mit tv er ikke stabil eller er ikke synkroniseret

- Kontroller, om der er valgt den rigtige opløsning på pc'en. Se afsnit **8 Tekniske data**.

#### Hvis det ikke løser problemet:

Sluk for tv'et, og tænd igen. Hvis det ikke løser problemet, skal du kontakte kundeservice eller se på webstedet [www.philips.com/support](http://www.philips.com/support).

Telefonnumrene til kundeservice findes på sidste side i denne brugervejledning.

#### Noter dig model og produktnummer, før du ringer op.

Numrene står på pakkeseddelen eller bag på og på undersiden af tv'et.

#### **Advarsel**

**Forsøg aldrig selv at reparere tv'et.**

## 10 Indeks

### A

Active control 16  
Ambilight  
  2-kanal 5  
  farve 18  
  funktioner  
  med tv på standby 19  
  menu/indstillinger 18  
Analog  
  manuel installation 28  
  Tv-kanaler 28  
Antenne  
  kabel 7  
  med enheder 30  
  stik 7  
Auto-format 17  
Auto-installation 27  
Automatisk volumenjustering 18  
Auto-surround 18

### B

Balance  
  Ambilight 18  
  lyd 17  
Batterier 3,7  
Billede  
  format 16  
  menu 16  
Blacklevel 16  
Blu-ray 30,31,35  
Børnesikring 23

### C

CA-modul 30,38  
Camcorder 36  
Common interface (CAM)  
  menu 38  
  stik 30,38

### D

Dekoder  
  kanal 36  
Delta-lydstyrke 18  
Digital  
  audio out 30  
  audiosprog 17  
  natural motion 16  
  sprog for undertekster 24  
  modtager 33  
  tekstjenester 20

Digital testmodtagelse 29  
Dual I/II 18  
Dobbeltskærm 12  
DVB-T 5  
DVD  
  tilslutning 33  
  afspilning 9  
  afspiller 33  
  optager 33  
Dynamisk kontrast 16

### E

Elektronisk programoversigt 21  
Ekstern 1,2,3 (EXT) 30  
Enhed  
  tilslutning 31  
  navngivning 36  
  se 9

### F

Fabriksindstillinger 29  
Farve  
  menu 16  
  taster 4,12  
Farvetone 16  
Farveforbedring 16  
Farvenuance 16  
Fejlfinding 40  
Filmformat 17  
Finjustering 28  
Fjernbetjening  
  batterier 7  
  oversigt 12  
Fotovisning 24

### G

Genanvendelse 3

### H

HDCP 31  
HDMI-tilslutning 30  
HD digital modtager 35  
Hjem  
  lokalitet 40  
Home theatre system 34  
Hovedtelefon  
  lydstyrke 18  
  tilslutning 4,30  
Hørelse svækket 27

### I

Indslumringstimer 22  
Indstil kode 22  
Indstillingsassistent 15  
Installering  
  automatisk 27  
  manuel 28  
  menu 27  
  opdatering 29

### K

Kabel 31  
  HDMI 31  
  Scart 32  
  S-Video 32  
  Video 32  
  YPbPr 31  
Kamera (foto) 36  
Kanal  
  foregående 12  
  gem/installer 28  
  installation 27 lås 20  
  liste med foretrukne 20  
  oplacer 28  
  oversigten Alle kanaler 20  
  vedligeholdelse 29  
Klokken 15  
Kode 22  
Kontrast 16

### L

Land  
  digitalt system 29  
  valg 27  
Lokalitet 40  
Lyd  
  menu 17  
  surround-funktion 18  
Lydstyrke  
  tast 12  
  menu 17  
Lyssensor 16  
Lys 16  
  ambilight 18  
Låse 22

### M

Menuen  
  Hurtig adgang 15  
  Tv-indstillinger 15

Menu-tast 13  
 Mono 18  
 MPEG artefaktreduktion 16  
 Musik 25

**N**

Navngivning af enheder 36  
 Netledning 8

**O**

OK-tasten 12  
 Omplacer kanaler 28  
 Opdatering af software 26  
 Optager 33  
 Ordn igen 28  
 Oversigter med foretrukne kanaler 20

**P**

Pc  
   skærmopløsning 39  
   tilslutning 36  
 Perfect Pixel HD 16  
 Personlig lås 20  
 Placer tv'et 5  
 Program op/ned 12

**R**

Radiokanal 27  
 Rengøring af skærmen 3

**S**

Satellitmodtager 34  
 Scart-tilslutning 32  
 Sikkerhed 3  
 Skarphed 16  
 Skift navn 28  
 Spilkonsol 36  
 Sprog  
   menu 27  
   lyd 18  
   undertekster 19  
 Standby 22  
 Stationære billeder 3  
 Støjreduktion 16  
 Super zoom 17  
 Stereo 18  
 Søg  
   kanaler 28  
   tekst-tv-sider 19  
 Stik til Kensington-sikkerhedslås 5  
 Strøm 8

Sædvanlig farve  
 Sædvanlig farvetone 16

**T**

Tast(er)  
   farve 12  
   lydløs 12  
   på tv'et 4  
   på fjernbetjeningen 4,12  
 Tekniske data 39  
 Tekst-tv 19  
   digital 28  
   dobbeltskærm 19  
   menu 20  
   side 19  
   tekst-tv 2.5 20  
 Tidszone 27  
 Til standard igen 15  
 Tilslutning  
   bedste 31  
   indstilling 31,36  
   oversigt 30  
 Timere 22  
 Timer Til 22  
 T.O.P. Oversigtssider 19  
 Tænd 8

**U**

Udligningsudstyr 17  
 Undertekster 23  
 USB  
   stik 30  
   enhed 24  
   Fotovisning 24

**V**

Vedligeholdelse af skærmen 3  
 Videoformater 39  
 Videokabel 32  
 Videoptager  
   tilslutning 33

**W**

Whitepoint 16  
 Widescreen-billedformat 17

**Y**

YPbPr 31

**Æ**

Ændre kode 22

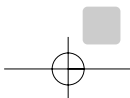
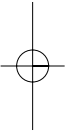
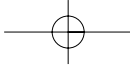

## Free Manuals Download Website

<http://myh66.com>

<http://usermanuals.us>

<http://www.somanuals.com>

<http://www.4manuals.cc>

<http://www.manual-lib.com>

<http://www.404manual.com>

<http://www.luxmanual.com>

<http://aubethermostatmanual.com>

Golf course search by state

<http://golfingnear.com>

Email search by domain

<http://emailbydomain.com>

Auto manuals search

<http://auto.somanuals.com>

TV manuals search

<http://tv.somanuals.com>