

CD Radio Cassette Recorder

AZ 1025



Toll Free Help Line

Ligne d'assistance en service libre
Linea de ayuda telefónica sin cargo

800-531-0039



Let's make things better.

PHILIPS **MAGNAVOX**

Return your Warranty Registration card today to ensure you receive all the benefits you're entitled to.

- Once your Philips Magnavox purchase is registered, you're eligible to receive all the privileges of owning a Philips Magnavox product.
- So complete and return the Warranty Registration Card enclosed with your purchase at once. And take advantage of these important benefits.

Warranty Verification

Registering your product within 10 days confirms your right to maximum protection under the terms and conditions of your Philips Magnavox warranty.

Owner Confirmation

Your completed Warranty Registration Card serves as verification of ownership in the event of product theft or loss.

Model Registration

Returning your Warranty Registration Card right away guarantees you'll receive all the information and special offers which you qualify for as the owner of your model.

Know these safety symbols



This "bolt of lightning" indicates uninsulated material within your unit may cause an electrical shock. For the safety of everyone in your household, please do not remove product covering.



The "exclamation point" calls attention to features for which you should read the enclosed literature closely to prevent operating and maintenance problems.

For Customer Use

Enter below the Serial No. which is located on the rear of the cabinet. Retain this information for future reference.

Model No. _____

Serial No. _____

WARNING: TO PREVENT FIRE OR SHOCK HAZARD, DO NOT EXPOSE THIS EQUIPMENT TO RAIN OR MOISTURE.

CAUTION: To prevent electric shock, match wide blade of plug to wide slot, and fully insert.

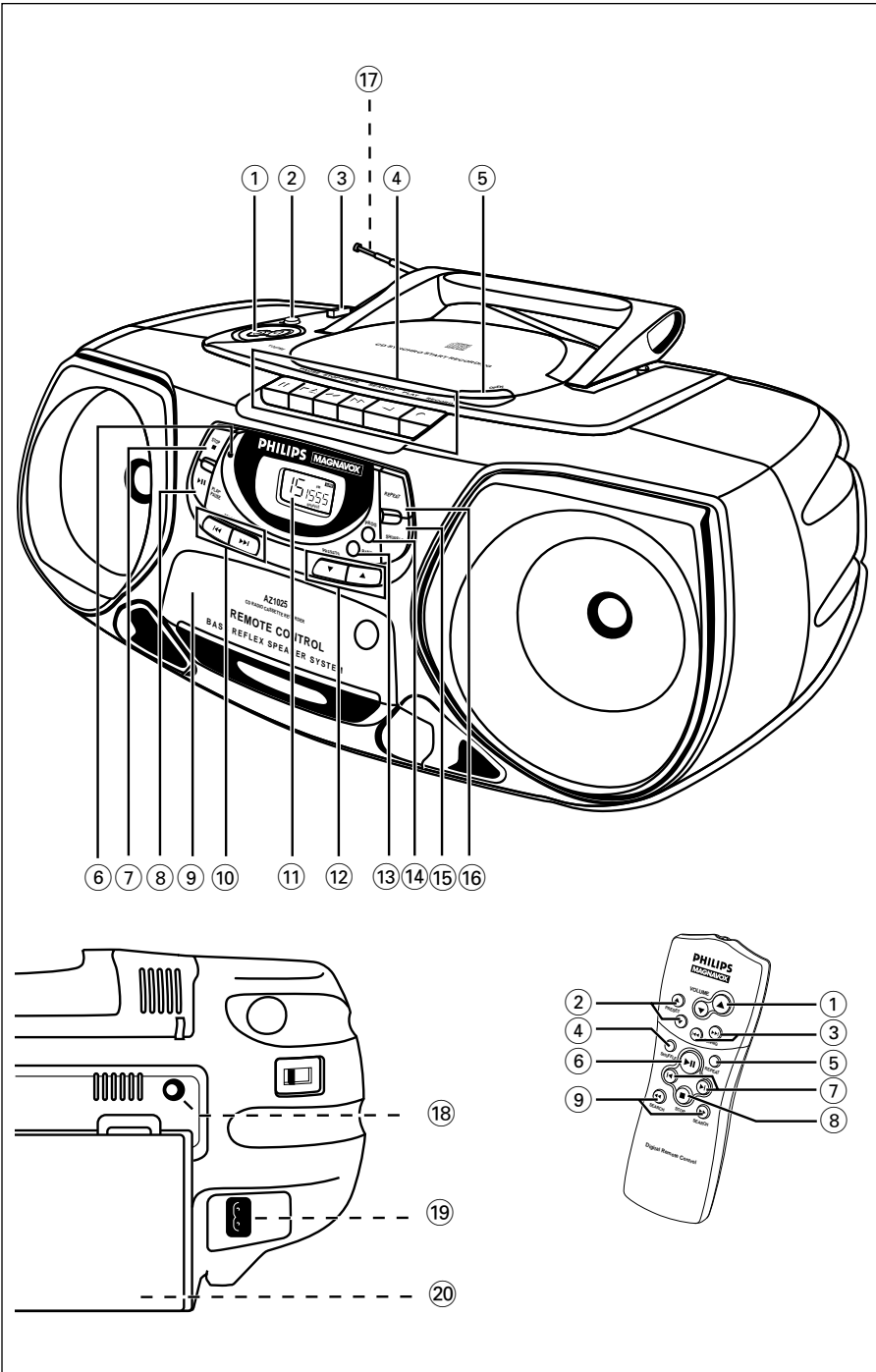

CAUTION

Use of controls or adjustments or performance of procedures other than herein may result in hazardous radiation exposure.

ATTENTION

L'utilisation des commandes ou réglages ou le non-respect des procédures ci-inclues peuvent se traduire par une exposition dangereuse à l'irradiation.

ATENCIÓN

El uso de mandos o ajustes o la ejecución de métodos que no sean los aquí descritos puede ocasionar peligro de exposición a radiación.

The set complies with the FCC-Rules, Part 15 and with 21 CFR 1040.10.

Operation is subject to the following two conditions:

- 1. This device may not cause harmful interference, and*
- 2. This device must accept any interference received, including interference that may cause undesired operation.*

L'appareil répond aux normes FCC, Part 15 et 21 CFR 1040.10.

Fonctionnement soumis aux deux conditions suivantes:

- 1. Cet appareil ne doit pas provoquer d'interférences nuisibles, et*
- 2. Cet appareil doit accepter toute interférence reçue, y compris les interférences susceptibles de provoquer un fonctionnement peu satisfaisant.*

El aparato cumple las normas FCC, Parte 15 y 21 CFR 1040.10.

Funcionamiento dependiente de dos condiciones siguientes:

- 1. Este aparato no puede provocar interferencia dañina, y*
- 2. Este aparato debe aceptar cualquier interferencia recibida, incluyendo las interferencias que pueden provocar un funcionamiento insuficiente.*

English

Safety instructions.....	2, 4 + 6	CD Player	11-13
Limited warranty.....	7	Cassette recorder	13-14
Controls.....	8	Maintenance	15
Power supply.....	9	Troubleshooting.....	16
Digital Tuner.....	10-11		

English

Français

Conseils de sécurité ...	4, 17 + 18	Lecteur de CD	23-25
Garantie limitée	19	Platine Cassette.....	25-26
Commandes.....	20	Entretien.....	27
Alimentation.....	21	Dépannage.....	28
Radio numérique.....	22-23		

Français

Español

Instrucciones sobre seguridad	4, 29 + 30	Sintonizador de emisoras digital	34-35
Garantía limitada	31	Reproductor de CD.....	35-37
Controles.....	32	Reproductor de cintas.....	37-38
Alimentación	33	Mantenimiento.....	39
		Resolución de problemas.....	40

Español

CANADA

English: This digital apparatus does not exceed the Class B limits for noise emissions from digital apparatus as set out in the Radio Interference Regulations of the Canadian Department of Communications.

Français: Cet appareil numérique n'émet pas de bruits radioélectriques dépassant les limites applicables aux appareils numériques de Classe B prescrites dans le Règlement sur le Brouillage Radioélectrique édicté par le Ministère des Communications du Canada.

SAFETY INSTRUCTIONS – Read before operating equipment

This product was designed and manufactured to meet strict quality and safety standards. There are, however, some installation and operation precautions which you should be particularly aware of.

- 1. Read Instructions** - All the safety and operating instructions should be read before the appliance is operated.
- 2. Retain Instructions** - The safety and operating instructions should be retained for future reference.
- 3. Heed Warnings** - All warnings on the appliance and in the operating instructions should be adhered to.
- 4. Follow Instructions** - All operating and use instructions should be followed.
- 5. Water and Moisture** - The appliance should not be used near water - for example, near a bathtub, washbowl, kitchen sink, laundry tub, in a wet basement or near a swimming pool, etc.
- 6. Carts and Stands** - The appliance should be used only with a cart or stand that is recommended by the manufacturer.
- 6A.**  An appliance and cart combination should be moved with care. Quick stops, excessive force, and uneven surfaces may cause the appliance and cart combination to overturn.
- 7. Wall or Ceiling Mounting** - The appliance should be mounted to a wall or ceiling only as recommended by the manufacturer.
- 8. Ventilation** - The appliance should be situated so that its location or position does not interfere with its proper ventilation. For example, the appliance should not be situated on a bed, sofa, rug, or similar surface that may block the ventilation openings; or, placed in a built-in installation, such as a bookcase or cabinet that may impede the flow of air through the ventilation openings.
- 9. Heat** - The appliance should be situated away from heat sources such as radiators, heat registers, stoves, or other appliances (including amplifiers) that produce heat.
- 10. Power Sources** - The appliance should be connected to a power supply only of the type described in the operating instructions or as marked on the appliance.

11. Grounding or Polarization

The precautions that should be taken so that the grounding or polarization means of an appliance is not defeated.

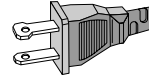

CAUTION: To prevent electric shock, match the wide blade of this plug to the wide slot, fully insert. Do not use this (polarized) plug with an extension cord, receptacle or other outlet unless the blades can be fully inserted to prevent blade exposure.

- 12. Power-Cord Protection** - Power supply cords should be routed so that they are not likely to be walked on or pinched by items placed upon or against them, paying particular attention to cords and plugs, convenience receptacles, and the point where they exit from the appliance.
- 13. Cleaning** - The appliance should be cleaned only as recommended by the manufacturer.
- 14. Power Lines** - An outdoor antenna should be located away from power lines.
- 15. Nonuse Periods** - The power cord of the appliance should be unplugged from the outlet when left unused for a long period of time.
- 16. Object and Liquid Entry** - Care should be taken so that objects do not fall and liquids are not spilled into the enclosure through openings.
- 17. Damage Requiring Service** - The appliance should be serviced by qualified service personnel when:
 - A.** The power-supply cord or the plug has been damaged; or
 - B.** Objects have fallen, or liquid has spilled into the appliance; or
 - C.** The appliance has been exposed to rain; or
 - D.** The appliance does not appear to operate normally or exhibits a marked change in performance; or
 - E.** The appliance has been dropped, or the enclosure damaged.
- 18. Servicing** - The user should not attempt to service the appliance beyond that described in the operating instructions. All other servicing should be referred to qualified service personnel.

LIMITED WARRANTY

PORTABLE AUDIO

One Year Free Exchange

This product must be carried in for an exchange.

WHO IS COVERED?

You must have proof of purchase to exchange the product. A sales receipt or other document showing that you purchased the product is considered proof of purchase. Attach it to this owner's manual and keep both nearby.

WHAT IS COVERED?

Warranty coverage begins the day you buy your product. For one year thereafter, a defective or inoperative product will be replaced with a new, renewed or comparable product at no charge to you. A replacement product is covered only for the original warranty period. When the warranty on the original product expires, the warranty on the replacement product also expires.

WHAT IS EXCLUDED?

Your warranty does not cover:

- labor charges for installation or setup of the product, adjustment of customer controls on the product, and installation or repair of antenna systems outside of the product.
- product repair and/or part replacement because of misuse, accident, unauthorized repair or other cause not within the control of Philips Consumer Electronics Company.
- reception problems caused by signal conditions or cable or antenna systems outside the unit.
- a product that requires modification or adaptation to enable it to operate in any country other than the country for which it was designed, manufactured, approved and/or authorized, or repair of products damaged by these modifications.
- incidental or consequential damages resulting from the product. (Some states do not allow the exclusion of incidental or consequential damages, so the above exclusion may not apply to you. This includes, but is not limited to, prerecorded material, whether copyrighted or not copyrighted.)
- a product used for commercial or institutional purposes.

WHERE IS EXCHANGE AVAILABLE?

You may exchange the product in all countries where the product is officially distributed by Philips Consumer Electronics Company. In countries where Philips Consumer Electronics Company does not distribute the product, the local Philips service organization will attempt to provide a replacement product (although there may be a delay if the appropriate product is not readily available).

BEFORE REQUESTING EXCHANGE...

Please check your owner's manual before requesting an exchange. Adjustments of the controls discussed there may save you a trip.

EXCHANGING A PRODUCT IN U.S.A., PUERTO RICO OR U.S. VIRGIN ISLANDS...

Contact your dealer to arrange an exchange. Or, ship the product, insured and freight prepaid, and with proof of purchase enclosed, to the address listed below.

Small Product Service Center

Philips Service Company

907 Snapps Ferry Road, Plant 2, Building 6
Greenville, TN 37743

(In U.S.A., Puerto Rico and U.S. Virgin Islands, all implied warranties, including implied warranties of merchantability and fitness for a particular purpose, are limited in duration to the duration of this express warranty. But, because some states do not allow limitations on how long an implied warranty may last, this limitation may not apply to you.)

EXCHANGING A PRODUCT IN CANADA...

Please contact Philips at:

1-800-661-6162 (French Speaking)

1-800-363-7278 (English Speaking)

(In Canada, this warranty is given in lieu of all other warranties. No other warranties are expressed or implied, including any implied warranties of merchantability or fitness for a particular purpose. Philips is not liable under any circumstances for any direct, indirect, special, incidental or consequential damages, howsoever incurred, even if notified of the possibility of such damages.)

TO GET OUT-OF-WARRANTY EXCHANGE...

In U.S.A., Puerto Rico or U.S. Virgin Islands, contact Philips Service Company at (800) 851-8885 to obtain the cost of out-of-warranty exchange. Then carefully pack the product and ship it to the Small Product Service Center (address listed above). In Canada, call the phone number listed above under "Exchanging a Product in Canada" to obtain the cost of out-of-warranty exchange.

REMEMBER...

Please record the model and serial numbers found on the product below. Also, please fill out and mail your warranty registration card promptly. It will be easier for us to notify you if necessary.

MODEL # _____

SERIAL # _____

This warranty gives you specific legal rights. You may have other rights which vary from state/province to state/province.

Philips Service Solutions Group, P.O. Box 2976, Longview, Texas 75606, (903) 242-4800

EL6095T002 / MAC5433 / 1-97

CONTROLS

TOP AND FRONT PANELS

- ① **VOLUME** ▼,▲ – to adjust the volume level
- ② **DBB (Dynamic Bass Boost)** – to enhance bass sound
- ③ **CD/ TUNER/ TAPE/ OFF** – to select the sound source; to switch the set on/ off
- ④ **CASSETTE RECORDER**
RECORD ● – to start recording
PLAY ◀ – to start playback
SEARCH ◀◀ or ▶▶ – to fast rewind / wind the tape
STOP • OPEN ■ ▲ – to stop the tape and to open the cassette compartment
PAUSE || – to interrupt recording or playback
- ⑤ **▲ OPEN** – to open/ close the CD door
- ⑥ **Remote sensor** – for the remote control
- ⑦ **STOP** ■ – to stop playback
- ⑧ **PLAY • PAUSE** ▶|| – to start or interrupt CD play
- ⑨ **Cassette compartment**
- ⑩ **SEARCH** ◀◀ or ▶▶ -
CD: to skip or search backwards and forwards within a track;
to skip to the beginning of a current/ previous/ subsequent track.
TUNER: to tune to radio stations
- ⑪ **Display** - to show the status of the tuner/ CD functions
- ⑫ **PRESET** - ▼,▲ (down, up) to select a preset tuner station
- ⑬ **BAND**
- to select FM or AM wave band;
- to select 9/10 KHz tuning step for MW band (*not all versions*)

- ⑭ **PROG** -
CD: to program tracks and to review the program
TUNER: to program preset tuner stations
- ⑮ **SHUFFLE** - to play CD tracks in random order
- ⑯ **REPEAT** - to repeat a track/CD program/ entire CD

BACK PANEL

- ⑰ **Telescopic antenna** - to improve FM reception
- ⑱ 🎧 - 3.5 mm stereo headphone jack
- ⑲ **AC MAINS** - inlet for power cord
- ⑳ **Battery compartment**

REMOTE CONTROL

- ① **VOLUME** ▼,▲ – to adjust the volume level
- TUNER:**
- ② **PRESET** - ▼,▲ (down, up) to select a preset tuner station
 - ③ **TUNING** - ◀◀,▶▶- to tune to stations
- CD:**
- ④ **SHUFFLE** - to play CD tracks in random order
 - ⑤ **REPEAT** - to repeat a track/CD program/entire CD
 - ⑥ **▶||** – to start or interrupt CD play
 - ⑦ ◀◀,▶▶ – to skip tracks
 - ⑧ **STOP** ■ – to stop playback or erase a program
 - ⑨ **SEARCH** ◀◀ or ▶▶ – to search back/ forwards within a track

BATTERIES (OPTIONAL)

For the set (optional)

1. Open the battery compartment and insert six batteries, type **R-20, UM-1** or **D-cells**, (preferably alkaline) with the correct polarity as indicated by the "+" and "-" symbols inside the compartment.

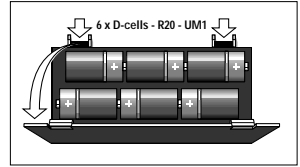

Remote control (supplied)

Open the battery compartment and insert two batteries, type **AAA, R03** or **UM4** (preferably alkaline).

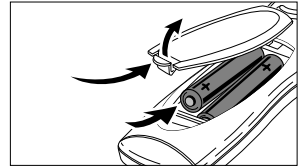

2. Replace the compartment door, making sure the batteries are firmly and correctly in place. The set is now ready to operate.

– *Incorrect use of batteries can cause electrolyte leakage and will corrode the compartment or cause the batteries to burst.*

Therefore:

- Do not mix battery types, e.g. alkaline with carbon zinc. Only use batteries of the same type for the set.
- When inserting new batteries, do not try to mix old batteries with the new ones.

Important! Remove the batteries if the set is not to be used for a long time.

Batteries contain chemical substances, so they should be disposed of properly.

USING THE POWER

1. Check if the power voltage **as shown on the type plate located on the base of the set**, corresponds to your local power voltage. If it does not, consult your dealer or service center.

2. Connect the power cord to the MAINS inlet and the wall outlet. The power supply is now connected and ready for use.

3. To switch off completely, withdraw the power cord from the wall outlet.

– Disconnect the power cord from the wall outlet to protect your set during heavy thunderstorms.

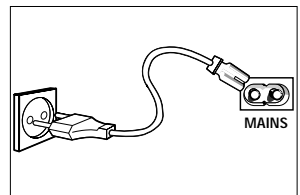

GENERAL OPERATION

1. To select sound source adjust the CD TUNER TAPE/OFF slider.

2. Adjust the sound with the **VOLUME** and **DBB** (Dynamic Bass Boost) controls.

– The display shows the volume **Vol** level briefly.

3. To switch off the set, adjust the slider to TAPE/OFF position and check that the cassette keys are released.



Note: When the set is switched off the tuner presets will be retained in the set's memory.

DIGITAL TUNER

MW (AM) TUNING STEP (SOME VERSIONS ONLY)

In North and South America the frequency step between adjacent channels in the AM band is **10 KHz**. In the rest of the world this step is **9 KHz**. Usually this frequency step has been preset in the factory of your area.

To change the tuning step

1. Adjust the CD TUNER TAPE/OFF slider to TAPE/OFF position.
 2. Press and hold down on BAND and SEARCH ◀◀ simultaneously to select **9 KHz**.
 3. Adjust the CD TUNER TAPE/OFF slider to TUNER position and then release the BAND and SEARCH ◀◀ controls.
 - All preset stations will be lost and need to be programmed again.
- To select **10 KHz**, repeat steps **1-3** but use SEARCH ▶▶ instead.

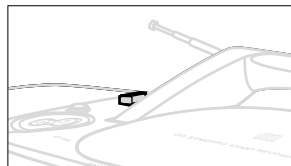

TUNING TO RADIO STATIONS

1. Adjust the CD TUNER TAPE/OFF slider to TUNER position.
2. Press BAND to select your wave band.
 - To tune to radio stations, press the SEARCH or TUNING controls ◀◀ or ▶▶ until the frequency in the display starts running, then release the control.
 - *Sr ch* appears in the display and the radio automatically tunes to a station of sufficient reception.
3. Repeat if necessary until you find the desired station.
 - **To tune to a weak transmitter**, briefly press SEARCH ◀◀ or ▶▶ until you have found optimum reception or the correct frequency.
 - When **STEREO** appears in the display, you are receiving a FM-stereo transmitter.

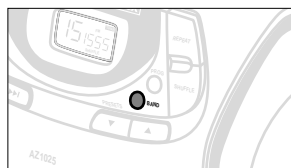
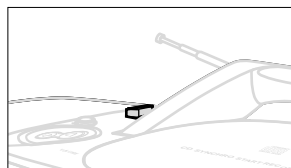

To improve radio reception

- For **FM**, pull out the telescopic antenna. Incline and turn the antenna. Reduce its length if the signal is too strong (very close to a transmitter).
- For **AM**, the set is provided with a built-in antenna so the telescopic antenna is not needed. Direct the antenna by turning the whole set.

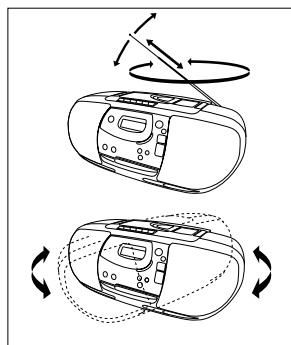
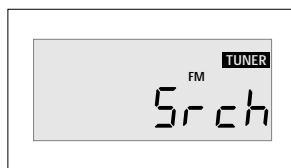

PROGRAMMING RADIO STATIONS

1. Tune to your desired station, following steps **1-3** under 'Tuning to radio stations'.
→ If the frequency is already stored in the memory, the preset number will be displayed.
2. Press PROG to activate programming.
→ **PROGRAM** flashes in the display.
3. Press the PRESET control (up or down) to allocate a preset station number from 1 to 29.
4. Press PROG again to confirm the setting.
5. Repeat steps **1-4** to store all other presets.
 - You can clear a preset number by storing another frequency in its place.

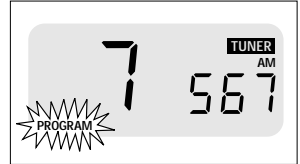
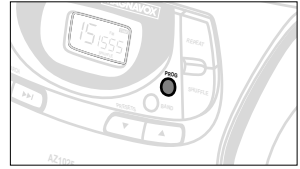

To deactivate programming mode

If during programming you decide not to program a station, adjust the CD TUNER TAPE/OFF slider to CD or TAPE/OFF position.

Tuning to preset stations

Press the PRESET ▼, ▲ control (down, up) until the desired number is shown.

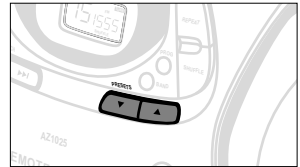

DISPLAY INDICATION FOR CD FUNCTIONS

- CD OPEN** : when the CD door is opened.
 - *Total track number and playing time*: in stop mode.
- NO DISC** : when no disc is inserted.
- CD Err** : error in CD operation or with the CD (see 'Troubleshooting').
 - *Current track number and elapsed playing time*: during CD playback.
 - *Elapsed playing time freezes and flashes*: in PAUSE position.
 - **SHUFFLE/REPEAT (ALL)** modes: when the respective mode is activated.
- PROGRAM**: program mode is active.
- PROG**: appears briefly and the selected track number (1-20) when you program.
- FULL** : program memory full.
- NO PROG** :
 - when you cancel a CD program; you press PROG for more than two seconds but no track has been selected.
- NO SEL** :
 - you press PROG but no track has been selected.

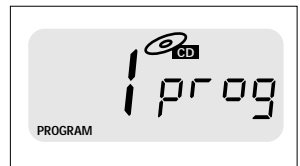
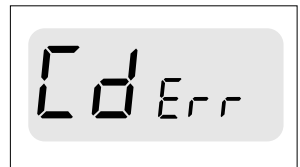
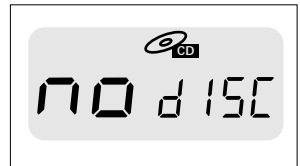

CD PLAYER

PLAYING A CD

1. Adjust the CD TUNER TAPE/OFF slider to CD position.
2. Press OPEN to open the CD compartment.
3. Insert a CD with the printed side facing up and close the compartment.
4. Press PLAY • PAUSE ►|| to start playback.
5. To interrupt playback press PLAY • PAUSE ►||. To resume, press PLAY • PAUSE ►|| again.
6. To stop CD play, press STOP ■.
7. To switch off the set, adjust the slider to TAPE/OFF position (with the cassette keys released).

Note:

CD playback will also stop when:

- the CD door is opened;
- the CD has reached to the end;
- you move the CD TUNER TAPE/OFF slider.

Selecting a different track

- Press the CD SEARCH controls (◀◀ or ▶▶, ◀◀ or ▶▶) once or repeatedly until the required track number appears in the display.
- If you have selected a track number shortly after loading a CD or in the PAUSE position, press PLAY • PAUSE ►|| to start playback.

Finding a passage within a track

1. Press and hold down on the CD SEARCH control ◀◀ or ▶▶ on the set or ◀◀ or ▶▶ on the remote control.
→ The CD is played at high speed and low volume.
2. When you recognize the passage you want, release the SEARCH control.

DIFFERENT PLAY MODES: SHUFFLE/REPEAT

You can select, change and combine different play modes before or during playback.

- The play modes can also be combined with PROGRAM.

SHUFFLE - All tracks of the entire CD or program are played in random order.

SHUFFLE/REPEAT ALL - Repeats the entire CD or program continuously in random order.

REPEAT - Plays the current track continuously.

REPEAT ALL - Repeats the entire CD or program

1. To select your play mode, press SHUFFLE/REPEAT before or during playback until the desired function appears in the display.

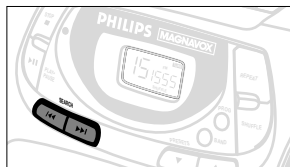
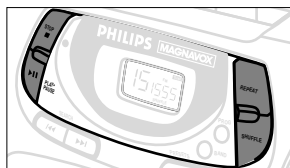
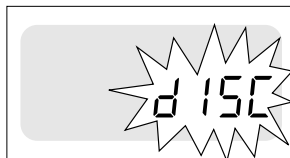
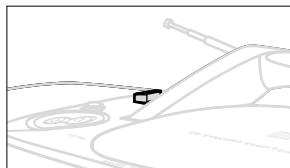

- To return to normal playback press the respective SHUFFLE or REPEAT control until the various SHUFFLE/REPEAT modes are no longer shown in the display.

- You can also press STOP ■ to cancel your play mode.

PROGRAMMING TRACK NUMBERS

Program in the STOP position and store your CD tracks in any desired sequence. If you like, store any track more than once. Up to 20 tracks can be stored in the memory.

→ When the program memory is full, *FULL* appears in the display and it will not be possible to add further tracks.

- Use the CD SEARCH controls (◀◀ or ▶▶, ◀ or ▶) to select your desired track number.
- Press PROG.
 - The display shows **PROGRAM** and the track number; 'prog' appears briefly.
- Repeat steps 1 and 2 to select and store all desired tracks.
- Press PLAY • PAUSE ▶▶ to start playback of your program.

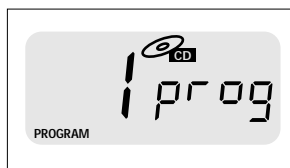
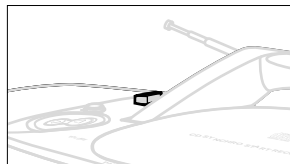

Reviewing your program

- To review your set program, keep PROG pressed for a few seconds.
 - The display will show in sequence all your stored track numbers.

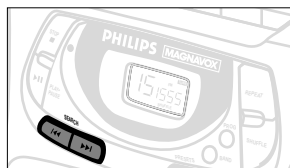

Erasing a program

You can erase the contents of the memory by:

- pressing STOP ■ twice;
- opening the CD door;
- moving the CD TUNER TAPE/OFF slider.

CASSETTE RECORDER

PLAYING A CASSETTE

- Adjust the CD TUNER TAPE/OFF slider to TAPE/OFF position.
- Press STOP • OPEN ■▲ to open the cassette holder.
- Insert a cassette and close the cassette holder.
- Press PLAY ◀ to start playback.
- To interrupt playback press PAUSE ■■. To resume, press the key again.
- By pressing the deck SEARCH ◀◀ or ▶▶ keys, fast winding of the tape is possible in both directions.
 - To stop fast winding, press STOP • OPEN ■▲.
- To stop the tape, press STOP • OPEN ■▲.
 - The keys are automatically released at the end of the tape, except if PAUSE ■■ has been activated.
- To switch off the set make sure the cassette keys are released.

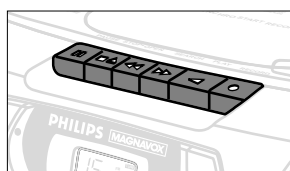
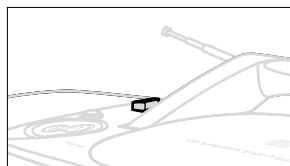

CASSETTE RECORDER

GENERAL INFORMATION ON RECORDING

- Recording is permissible insofar as copyright or other rights of third parties are not infringed.
- This deck is not suitable for recording on CHROME (IEC II) or METAL (IEC IV) type cassettes. For recording you should use NORMAL type cassettes (IEC I) on which the tabs have not been broken.
- The recording level is set automatically. Altering the VOLUME and bass controls will not affect the recording in progress.
- At the very beginning and end of the tape, no recording will take place during the 7 seconds, when the leader tape passes the recorder heads.
- To protect a tape from accidental erasure have the tape in front of you and break out the left tab. Recording on this side is no longer possible. To record over this side again, cover the tabs with a piece of adhesive tape.

Synchro Start CD recording

1. Adjust the CD TUNER TAPE/OFF slider to CD position.
2. Insert a CD and if desired, program track numbers.
3. Press STOP • OPEN ■▲ to open the cassette holder.
4. Insert a blank tape and close the cassette holder.
5. Press RECORD ● to start recording.
 - Playing of the CD program starts automatically from the beginning of the program. It is not necessary to start the CD player separately.
6. For brief interruptions, press PAUSE ■■. To resume recording, press PAUSE ■■ again.
7. To stop recording press STOP • OPEN ■▲.

To select and record a particular passage

1. Press and hold down the CD SEARCH controls ◀◀ or ▶▶ on the set, or ◀◀ or ▶▶ on the remote control) to find your passage.
2. Press PLAY • PAUSE ▶▶ to pause the CD.
3. Press RECORD ● and recording will begin from this exact point in the track.

Recording from the radio

1. Adjust the CD TUNER TAPE/OFF slider to TUNER position.
2. Tune to the desired radio station (See 'Tuning to radio stations').
3. Press STOP • OPEN ■▲ to open the cassette holder.
4. Insert a blank tape and close the cassette holder.
5. Press RECORD ● to start recording.
6. For brief interruptions, press PAUSE ■■. To resume recording, press PAUSE ■■ again.
7. To stop recording, press STOP • OPEN ■▲.

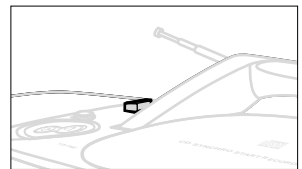
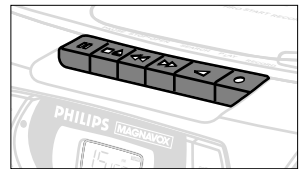
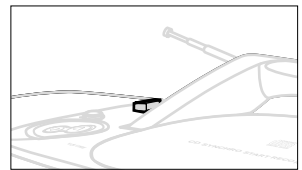
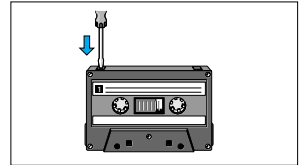

PRECAUTIONS AND SYSTEM MAINTENANCE

- Place the set on a hard, flat surface so that the system does not tilt.
- Do not expose the set, CDs, batteries or cassettes to humidity, rain, sand or excessive heat caused by heating equipment or direct sunlight.
- Do not cover the set. Adequate ventilation with a minimum gap of 15 cms between the ventilation holes and surrounding surfaces is necessary to prevent heat build-up.
- The mechanical parts of the set contain self-lubricating bearings and must not be oiled or lubricated.
- To clean the set, use a soft, slightly dampened chamois leather. Do not use any cleaning agents containing alcohol, ammonia, benzene or abrasives as these may harm the housing.

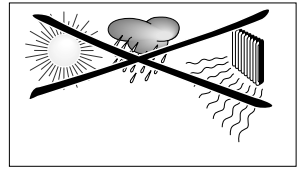

CD player and CD handling

- The lens of the CD player should never be touched.
- Sudden changes in the surrounding temperature can cause condensation to form and the lens of your CD player to cloud over. Playing a CD is then not possible. Do not attempt to clean the lens but leave the set in a warm environment until the moisture evaporates.
- Always shut the CD door to keep the CD compartment dust-free. To clean, dust the compartment with a soft dry cloth.
- To take a CD out of its box, press the center spindle while lifting the CD. Always pick up the CD by the edge and replace the CD back in its box after use to avoid scratching and dust.
- To clean the CD, wipe in a straight line from the center towards the edge using a soft, lint-free cloth. Do not use cleaning agents as they may damage the disc.
- Never write on a CD or attach stickers to it.

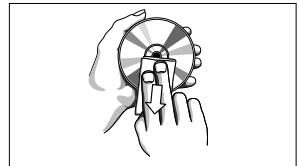
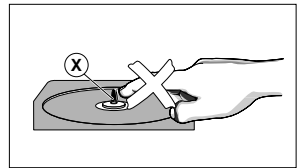

Tape deck maintenance

To ensure a good recording and playback of the tape deck, clean parts (A), (B) and (C) show in the diagram below, after approx. 50 hours of operation, or on average once a month. Use a cotton bud slightly moistened with alcohol or a special head cleaning fluid to clean both decks.

1. Open the cassette holder by pressing STOP • OPEN ■▲.
2. Press PLAY ◀ and clean the rubber pressure rollers (C).
3. Press PAUSE || and clean the magnetic heads (A) and also the capstans (B).
4. After cleaning, press STOP • OPEN ■▲.

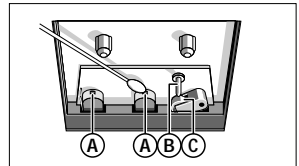

Note: Cleaning of the heads can also be done by playing a cleaning cassette through once.

TROUBLESHOOTING

If a fault occurs, first check the points listed below before taking the set for repair. If you are unable to remedy a problem by following these hints, consult your dealer or service center.

WARNING: *Do not open the set as there is a risk of electric shock! Under no circumstances should you try to repair the set yourself, as this would invalidate the warranty.*

PROBLEM

– POSSIBLE CAUSE

• REMEDY

No sound/power

– VOLUME is not adjusted

• Adjust the VOLUME

– Headphones are connected

• Disconnect headphones

– Power cord not securely connected

• Connect the AC power cord properly

– Batteries exhausted/incorrectly inserted

• Insert fresh batteries/ batteries correctly

– Batteries loaded but power cord still plugged in and connected

• Detach the power plug from the MAINS jack and the set

Poor radio reception

– Weak radio signal

• **FM:** extend and aim the telescopic antenna for best reception;

• **AM:** rotate the set

CD playback does not work

– CD is badly scratched or dirty

• Replace or clean the CD, see Maintenance

– Laser lens steamed up

• Wait until lens has acclimatized

The CD skips tracks

– CD is damaged or dirty

• Replace or clean the CD

– SHUFFLE or PROGRAM is active

• Quit SHUFFLE/PROGRAM mode(s)

Poor cassette sound quality

– Dust and dirt on the heads, etc

• Clean deck parts etc., see maintenance

– Use of incompatible cassette types (METAL or CHROME)

• Only use NORMAL (IEC I) for recording

Recording does not work

– Cassette tab(s) may be broken out

• Apply a piece of adhesive tape over the missing tab space

Remote control does not function properly

– Batteries exhausted/incorrectly inserted

• Insert fresh batteries/ batteries correctly

– Distance between the set too large

• Reduce the distance

Environmental information

We have reduced the packaging to the minimum and made it easy to separate into three materials: cardboard (box), expandable polystyrene (buffer), and plastic (bags, protective foam).

Your set consists of materials which can be recycled if disassembled by a specialized company. Please observe the local regulations regarding the disposal of packing materials, exhausted batteries and old equipment.

The type plate is located on the bottom of the set.

Renvoyez votre carte d'enregistrement de garantie pour vous assurer de recevoir tous les avantages auxquels vous avez droit.

- Dès que l'achat de votre appareil Philips Magnavox est enregistré, vous avez droit à tous les avantages dont bénéficient les possesseurs des produits Philips Magnavox.
- Remplissez et renvoyez votre carte d'enregistrement de garantie jointe à votre appareil sans tarder. Vous bénéficierez de ces avantages importants.

Vérification de garantie

Enregistrez votre produit dans les 10 jours pour confirmer votre droit à une protection maximum selon les termes et les conditions de votre garantie Philips Magnavox.

Confirmation de possession

Votre carte d'enregistrement de garantie prouve que vous possédez l'appareil en cas de vol ou de perte du produit.

Enregistrement du modèle

Renvoyez votre carte d'enregistrement de garantie dès aujourd'hui pour vous assurer de recevoir toutes les informations, les offres et les bonus auxquels vous avez droit en tant que possesseur de ce modèle.

Connaissez ces symboles de *sécurité*



 Cet «éclair à pointe de flèche» indique qu'un matériau non isolé, situé à l'intérieur de l'unité, risque de provoquer un choc électrique. Pour la sécurité de chacun, nous vous prions de ne pas retirer le boîtier de ce produit.

 Le «point d'exclamation» attire votre attention sur des sujets risquant de provoquer des problèmes de fonctionnement et d'entretien si vous ne lisez pas les informations s'y reportant.

Cet espace vous est réservé
Inscrivez ci-dessous le numéro de série situé à l'arrière du bloc. Conservez cette information pour vous y reporter à l'avenir.

N° de modèle _____

N° de série _____

DANGER: NE PAS EXPOSER CET ÉQUIPEMENT A LA PLUIE NI A UNE HUMIDITÉ EXCESSIVE POUR ÉVITER LES RISQUES D'INCENDIE ET DE CHOC ÉLECTRIQUE.

ATTENTION: Pour éviter les chocs électriques, introduire la lame la plus large de la fiche dans la borne correspondante de la prise et pousser jusqu'au fond.

CONSEILS DE SÉCURITÉ – À lire avant de faire marcher le matériel

Ce produit a été conçu et fabriqué en conformité avec des normes strictes de qualité et de sécurité. Il y a, cependant, certaines précautions d'installation et d'opération qu'il faut spécialement observer.

- 1. Lisez les instructions** - Il faut lire toutes les instructions de sécurité et d'opération avant de faire marcher l'appareil.
- 2. Gardez les instructions** - Il faut garder les instructions de sécurité et d'opération pour pouvoir s'y référer à l'avenir.
- 3. Faites attention aux avertissements** - Il faut observer tous les avertissements collés à l'appareil et écrits dans le manuel d'instructions.
- 4. Suivez bien les instructions** - Il faut suivre toutes les instructions d'opération et d'utilisation.
- 5. Eau et humidité** - L'appareil ne devrait pas être utilisé près de l'eau (par exemple, près d'un baignoire, d'un lavabo, de l'évier, dans un sous-sol humide ou près d'une piscine).
- 6. Chariots et supports** - Il faut utiliser cet appareil uniquement avec un chariot ou une table recommandée par le fabricant.
- 6A.**  Il faut déplacer un appareil et chariot avec soin. Un arrêt rapide, une force excessive et des surfaces inégales pourraient faire retourner l'appareil et le chariot.
- 7. Montage au mur ou au plafond** - Il faut monter l'appareil à un mur ou plafond uniquement en suivant les recommandations du fabricant.
- 8. Aération** - Il faut situer l'appareil de telle façon que son emplacement ou sa position ne gêne pas la bonne aération. Par exemple, il ne faut pas placer l'appareil sur un lit, un sofa, un tapis ou une autre surface pareille qui risque de boucher les ouvertures d'aération; ni l'installer dans une bibliothèque ou un coffret qui pourrait empêcher le flux d'air par les ouvertures d'aération.
- 9. Chaleur** - Il faut situer l'appareil à l'écart des sources de chaleur telles que les radiateurs, les bouches de chaleur, les fours ou d'autres appareils (y compris les amplificateurs) qui produisent de la chaleur.
- 10. Sources d'électricité** - Il faut relier l'appareil uniquement à une source d'électricité du type décrit dans les instructions d'opération ou indiqué à même l'appareil.

11. Mise à terre ou polarisation

Précautions à prendre de manière à ce que la mise à terre et la polarisation de l'appareil soient respectées.

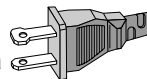

ATTENTION: Pour prévenir les chocs électriques, introduire la lame la plus large de la fiche dans la borne la plus large et insérer à fond. Ne pas utiliser cette fiche polarisée avec un prolongateur, une prise de courant ou une autre sortie de courant, sauf si les lames peuvent être insérées à fond sans en laisser aucune partie à découvert.

12. Protection du cordon d'alimentation - Il faut faire passer les cordons d'alimentation de façon à éviter qu'on marche dessus ou que les objets placés sur eux ou contre eux les coincent. Faire attention en particulier aux cordons et fiches et à l'endroit où ils sortent de l'appareil.

13. Nettoyage - Il faut nettoyer l'appareil uniquement de la façon recommandée par le fabricant.

14. Lignes de transmission - Il faut situer une antenne extérieure à l'écart des lignes de transmission d'électricité.

15. Périodes d'inactivité - Débranchez l'appareil lorsqu'il ne sera pas utilisé pendant une longue période de temps.

16. Entrée des objets et des liquides - Évitez de laisser tomber des objets ou des liquides par les ouvertures de l'enclos.

17. Dommages qu'il faut faire réparer - Il faut faire réparer l'appareil par un technicien qualifié lorsque:

- A.** Le cordon d'alimentation en électricité ou la fiche a été endommagé ou
- B.** On a laissé tomber des objets ou du liquide dans l'appareil ou
- C.** On a exposé l'appareil à la pluie ou
- D.** L'appareil ne paraît pas marcher normalement ou présente de grands changements d'opération ou
- E.** On a laissé tomber l'appareil ou endommagé le coffret.

18. Service après-vente - L'utilisateur ne doit pas tenter de réparer l'appareil sauf les réparations décrites dans les instructions d'opération. Toutes les autres réparations doivent être effectuées par un technicien qualifié.

GARANTIE LIMITÉE

SYSTÈME SONORE PORTABLE

Échange gratuite pendant un an

Il faut porter ce produit à un centre de service pour l'échanger.

QUI EST COUVERT ?

Il faudra présenter une preuve d'achat pour pouvoir bénéficier des services de la garantie. Le reçu, la facture ou un autre document portant la date d'achat qui prouve que vous avez bien acheté le produit est considéré comme preuve d'achat. L'attacher à ce manuel d'emploi et les garder tous les deux à portée de main.

QU'EST-CE QUI EST COUVERT ?

La couverture de la garantie entre en vigueur le jour où vous achetez le produit. Pendant un an à compter de cette date, tout produit défectueux ou qui ne fonctionne pas sera remplacé par un produit neuf, renouvelé ou un produit comparable sans frais aucun au consommateur. Un produit de remplacement n'est couvert que pendant la période non-écoulée de garantie d'origine. Lorsque la garantie du produit d'origine vient à terme, la garantie du produit de remplacement est terminée aussi.

QU'EST-CE QUI EST EXCLU DE LA GARANTIE ?

La garantie ne couvre pas:

- les frais de main d'œuvre pour installer ou préparer, pour régler les commandes et pour installer ou réparer les systèmes d'antenne à l'extérieur du produit.
- la réparation du produit et/ou d'une pièce pour cause du mauvais emploi, d'accident, de réparations non-agrèées ou d'une autre raison qui ne peut pas être contrôlée par Philips Consumer Electronics Company.
- des problèmes de réception dus à des conditions de signal, au câble ou aux systèmes d'antenne à l'extérieur de l'unité.
- un produit qui nécessite des modifications ou adaptations pour lui permettre de fonctionner dans un pays autre que le pays pour lequel il a été conçu, fabriqué, agréé et/ou autorisé, ou la réparation des produits endommagés par de telles modifications.
- des dommages indirects ou conséquents qui résultent du produit. (Certains états ou provinces ne permettent pas l'exclusion de dommages indirects ou conséquents. Il est donc possible que l'exclusion ci-dessus ne s'applique pas au cas présent. Cela comprend, mais de façon non-limitative, des enregistrements, qu'ils soient protégés ou non par les lois sur les droits d'auteur).
- un appareil acheté, utilisé ou réparé en dehors des États-Unis, de Porto Rico, des Îles Vierges ou du Canada ou utilisé à des fins commerciales ou institutionnelles (y compris mais non limités aux appareils utilisés pour la location).

OÙ L'ÉCHANGE EST-ELLE PROPOSÉE ?

Le produit pourra s'échanger dans tous les pays où le produit est distribué officiellement par Philips Consumer Electronics Company. Dans des pays où Philips Consumer Electronics Company ne distribue pas le produit, l'organisme local de service Philips tentera de fournir un produit de remplacement (mais il pourra y avoir des retards si le bon produit n'est pas facilement disponible).

AVANT DE DEMANDER UNE ÉCHANGE...

Veillez consulter le manuel d'instructions avant de demander un produit d'échange. Un petit réglage d'une des commandes expliqué dans le manuel d'instructions pourrait éviter de faire un trajet.

POUR BÉNÉFICIER DE L'ÉCHANGE GARANTIE AUX É.-U., AU PUERTO RICO OU DANS LES ÎLES VIERGES AMÉRICAINES...

Contactez votre vendeur pour arranger l'échange. Ou bien, renvoyer le produit, fret et assurances payés, avec preuve d'achat incluse, à l'adresse ci-dessous :

Small Product Service Center
Philips Service Company
907 Snapps Ferry Road, Plant 2, Building 6
Greeneville, TN 37743 É.-U.

(Aux É.-U., au Puerto Rico et aux Îles Vierges, toute garantie implicite, y compris des garanties de vendabilité et d'aptitude à un but spécifique, est limitée à la durée de cette garantie explicite. Mais, étant donné que certains états et provinces ne permettent pas de limiter la durée d'une garantie implicite, cette limitation pourrait ne pas s'appliquer au cas présent.)

POUR BÉNÉFICIER D'UNE ÉCHANGE GARANTIE AU CANADA...

Veillez contacter Philips à :

1-800-661-6162 (Francophone)
1-800-363-7278 (Anglophone)

(Au Canada, cette garantie est consentie à la place de toute autre garantie. Aucune autre garantie n'est donnée, qu'elle soit explicite ou implicite, y compris une garantie implicite de vendabilité ou d'aptitude à un but spécifique. Philips n'est pas, en aucun cas, responsable des dommages, qu'ils soit directs ou indirects, spéciaux, secondaires ou conséquents, quels que soient leurs origines, même en présence d'une notification de la possibilité de tels dommages.)

POUR UNE ÉCHANGE HORS GARANTIE...

Aux É.-U., au Puerto Rico ou aux Îles Vierges américaines, contactez Philips Service Company au (800) 851-8885 pour savoir le prix d'une échange non couverte par la garantie. Puis emballer le produit avec soins et le renvoyer au Small Product Service Center (adresse ci-dessus). Au Canada, téléphonez au numéro qui se trouve sous la rubrique « Pour bénéficier d'une échange garantie au Canada » pour obtenir le prix d'un échange hors garanti.

RAPPEL IMPORTANT...

Veillez inscrire ci-dessous les numéros de modèle et de série qui se trouvent sur le produit même. De plus, veuillez remplir et renvoyer sans délai la carte d'enregistrement de garantie. Il nous sera ainsi plus facile de vous contacter en cas de besoin.

N° DE MODÈLE _____

N° DE SÉRIE _____

Cette garantie vous donne des droits légaux spécifiques et vous pourriez avoir d'autres droits qui varient d'état en état et de province en province.

Philips Service Company, P.O. Box 555, Jefferson City, Tennessee 37760 É.-U., (423) 475-8869

EL6095T001 / MAC5433 / 1-97

COMMANDES

PANNEAUX SUPÉRIEUR ET AVANT

- ① **VOLUME** ▼,▲ – pour régler le niveau de volume
- ② **DBB (Dynamic Bass Boost)** – pour renforcer les graves
- ③ **CD/ TUNER/ TAPE/ OFF** – pour sélectionner la source de son; pour mettre l'appareil en/hors circuit
- ④ **CASSETTE RECORDER RECORD** ● – pour démarrer l'enregistrement
PLAY ◀ – pour démarrer la lecture
SEARCH ◀◀ ou ▶▶ – pour bobinage/ rebobinage rapide des cassettes
STOP • OPEN ■ ▲ – pour arrêter le défilement et ouvrir le compartiment cassette
PAUSE || – pour interrompre l'enregistrement ou la lecture
- ⑤ **▲ OPEN** – pour ouvrir/fermer le compartiment de CD
- ⑥ **Détecteur à distance** – pour la télécommande
- ⑦ **STOP** ■ – arrêt de lecture
- ⑧ **PLAY • PAUSE** ▶|| – démarrage ou interruption de lecture CD
- ⑨ **Compartiment cassette**
- ⑩ **SEARCH** ◀◀ ou ▶▶ –
CD: saut d'une piste ou recherche en marche arrière ou avant dans une piste; pour sauter au début de la piste en cours/précédente/ suivante.
TUNER: réglage des émetteurs radio
- ⑪ **Afficheur** – pour afficher les fonctions radio/ CD
- ⑫ **PRESET** – ▼,▲ 3 (haut, bas) pour sélectionner une station radio pré-réglée
- ⑬ **BAND**
- pour sélectionner la bande FM ou AM;
- pour sélectionner le pas de syntonisation 9 ou 10 KHz sur la bande MW (*non disponible sur toutes les versions*)

- ⑭ **PROG** –
CD: pour programmer les pistes et vérifier le programme
TUNER: pour programmer les stations radio pré-réglées
- ⑮ **SHUFFLE** – lecture des pistes en ordre quelconque
- ⑯ **REPEAT** – répétition d'une piste/ d'un programme/ du CD entier

PANNEAU ARRIÈRE

- ⑰ **Antenne télescopique** – améliore la réception FM
- ⑱ 🎧 – prise 3,5 mm pour écouteur stéréo
- ⑲ **AC MAINS** – entrée pour cordon d'alimentation
- ⑳ **Compartiment piles**

TÉLÉCOMMANDE

- ① **VOLUME** ▼,▲ – pour régler le niveau de volume
- TUNER**:
- ② **PRESET** ▼,▲ – (bas, haut) pour sélectionner une station radio pré-réglée
- ③ **TUNING** ◀◀,▶▶ – réglage des émetteurs radio

CD:

- ④ **SHUFFLE** – lecture des pistes en ordre quelconque
- ⑤ **REPEAT** – répétition d'une piste/ d'un programme/ du CD entier
- ⑥ **▶||** – démarrage ou interruption de lecture CD
- ⑦ ◀,▶ – saut d'une piste
- ⑧ **STOP** ■ – arrêt de lecture ou effacement d'un programme
- ⑨ **SEARCH** ◀◀ ou ▶▶ – recherche en marche arrière ou avant dans une piste

PILES

Pour l'appareil (option)

- Ouvrez le compartiment à piles et insérez six piles de type **R20**, **UM1** ou **D** (de préférence des piles alcalines) en respectant la polarité (+) et (-) indiquée sur le fond du compartiment.

Télécommande (fournie)

Ouvrez le compartiment piles et introduisez deux piles, type **AAA**, **R03** ou **UM4** (de préférence alcaline).

- Remettez le clapet de compartiment en place, assurez-vous que les piles soient placées fermement et correctement. L'équipement est alors prêt à l'emploi.

Tout mauvaise utilisation des piles peut se traduire par une fuite de l'électrolyte provoquant ainsi un risque de corrosion dans le compartiment ou d'éclatement des piles. Par conséquent:

- Ne mélangez pas différents types de piles (des alcalines avec des piles au charbon-zinc). Utilisez uniquement des piles de même nature sur le même appareil.
- Lorsque vous mettez des piles neuves, ne mélangez pas des piles neuves avec des piles usagées.

Important! *Enlevez les piles de l'appareil si ce dernier doit rester inutilisé pendant une période de temps prolongée.*

Les piles renferment des substances chimiques et doivent être jetées selon la réglementation appropriée.

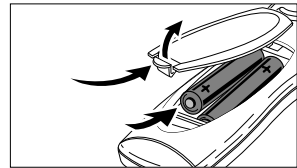
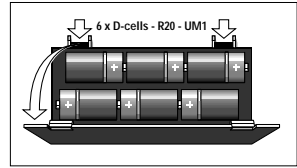

UTILISATION DE L'APPAREIL SUR SECTEUR

- Vérifiez si la tension indiquée sur **la plaque située sous l'appareil** correspond à la tension locale. Dans le cas contraire, consultez votre revendeur ou le service de réparation.
- Reliez le cordon d'alimentation (plié dans le compartiment à piles) à la prise MAINS et à la prise murale. L'appareil est maintenant branché sur secteur et prêt à fonctionner.
- Pour déconnecter entièrement l'équipement, désolidarisez le cordon secteur de la prise murale.
 - Déconnectez toujours le cordon secteur de la prise murale pour protéger votre équipement pendant les orages violents.

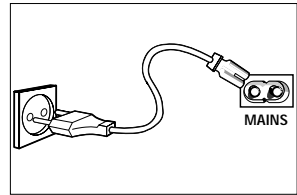

GÉNÉRALITÉS

- Pour sélectionner une source sonore, placez le sélecteur CD TUNER TAPE/OFF sur la fonction désirée.
- Réglez le volume sonore à l'aide de la commande **VOLUME** ou **DBB** (suramplification des fréquences basses).
 - L'affichage montre brièvement le niveau de volume \updownarrow .
- Pour éteindre l'appareil, placez le sélecteur en position TAPE/OFF et assurez-vous que les touches de la platine cassette ne sont pas enfoncées.



Remarque: *Lorsque l'appareil est éteint, les présélections radio sont conservées en mémoire.*

RADIO NUMÉRIQUE

MW (AM) PAS DE SYNTONISATION (CERTAINS MODÈLES SEULEMENT)

En Amérique du Nord et du Sud, le pas de fréquence entre deux canaux adjacents sur la bande AM est de **10 KHz**. Pour le reste du monde, ce pas est de **9 KHz**. Ce pas de fréquence est en général réglé en usine pour votre région.

Pour modifier le pas de fréquence

1. Placez le sélecteur CD TUNER TAPE/OFF en position TAPE /OFF.
 2. Appuyez et maintenez les touches BAND et SEARCH ◀◀ enfoncées simultanément pour sélectionner **9 KHz**.
 3. Placez le sélecteur CD TUNER TAPE /OFF en position TUNER puis relâchez les touches BAND et SEARCH ◀◀.
→ Toutes les stations préréglées seront perdues et il vous faudra les programmer de nouveau.
- Pour sélectionner **10 KHz**, reprenez les étapes 1-3 mais cette fois utilisez la touche SEARCH ▶▶.

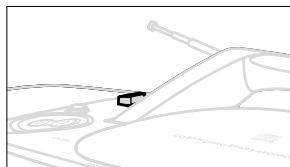

SYNTONISATION DES STATIONS RADIO

1. Placez le sélecteur CD TUNER TAPE/OFF en position TUNER.
2. Appuyez sur la touche BAND pour sélectionner la bande d'ondes désirée.

Pour syntoniser les stations radio, appuyez sur SEARCH ou TUNING ◀◀ ou ▶▶ jusqu'à ce que la fréquence commence à défiler dans l'afficheur puis relâchez la touche.

→ Le message *Srch* apparaît dans l'afficheur et la radio se syntonise automatiquement sur une station dont la réception est satisfaisante.

3. Recommencez si nécessaire jusqu'à ce que vous trouviez la station désirée.
- **Si la transmission est faible**, appuyez brièvement sur SEARCH ◀◀ ou ▶▶ jusqu'à obtenir une meilleure réception ou la fréquence exacte.
→ Le message **STEREO** s'affiche si la réception est en mode stéréo.

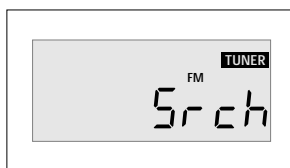
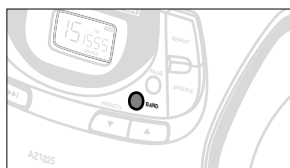
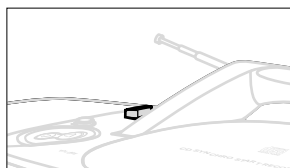

Pour améliorer la réception radio

- En mode **FM**, tirez l'antenne télescopique. Modifiez son inclinaison et son orientation, et réduisez sa longueur si le signal est trop fort (trop près d'un transmetteur).
- En mode **AM**, l'antenne intégrée de l'appareil rend l'utilisation de l'antenne télescopique superflue. Pour modifier la réception, changez l'orientation de l'appareil lui-même.

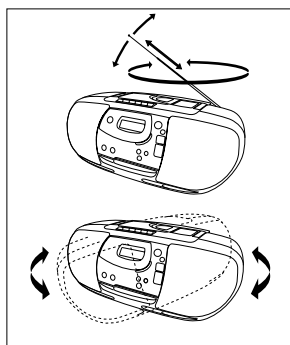

PROGRAMMATION DE STATIONS RADIO

1. Sélectionnez la station de votre choix en suivant les étapes **1-3** de la section 'Syntonisation des stations radio'.
→ Si la fréquence est déjà en mémoire, le numéro attribué s'affiche.
2. Appuyez sur PROG pour activer la fonction de programmation.
→ Le message **PROGRAM** clignote dans l'afficheur.
3. Appuyez sur PRESET (bas/haut) pour attribuer un numéro de station préréglée de 1 à 29.
4. Appuyez de nouveau sur PROG pour confirmer.
5. Reprenez les étapes **1-4** pour mémoriser les autres stations.
 - Pour annuler un numéro attribué, il suffit de mémoriser une autre fréquence à sa place.

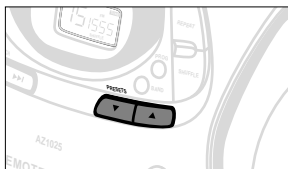
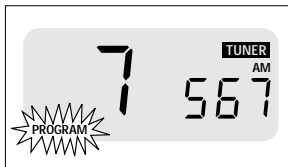
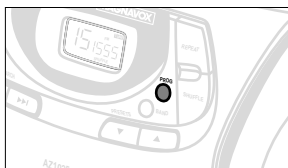

Annulation du mode programmation

Si en cours de programmation, vous décidez de ne plus programmer cette station, placez le sélecteur CD TUNER TAPE /OFF en position CD ou TAPE/OFF.

Syntonisation de stations préréglées

Appuyez sur PRESET ▼, ▲ (bas/haut) jusqu'à ce que le numéro désiré s'affiche.

AFFICHAGE DES FONCTIONS CD

- CD OPEN** : lorsque le compartiment du CD est ouvert.
 - *Nombre total de pistes et temps de lecture* : en mode arrêt.
- NO DISC** : aucun disque dans le compartiment.
- CD Err** : erreur de fonctionnement ou sur le disque (voir "Recherche de pannes").
 - *Numéro de piste en cours et temps de lecture écoulé* : en mode lecture.
 - *Le temps écoulé reste affiché et clignote*: en mode PAUSE.
 - Modes **SHUFFLE/REPEAT (ALL)** : lorsque le mode correspondant est sélectionné.

PROGRAM: le mode programmation est sélectionné.

PROG: s'affiche brièvement avec le numéro de la piste sélectionnée (1-20) lorsque vous êtes en train d'effectuer une programmation.

FULL : mémoire du programme est pleine.

NO PROG :

- si vous annulez un programme ou si vous appuyez sur PROG pendant plus de 2 secondes sans avoir sélectionné de piste.

NO SEL :

- si vous appuyez sur PROG sans avoir sélectionné de piste.

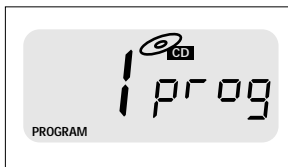
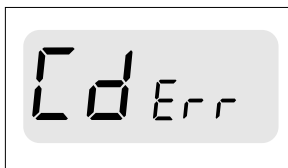

LECTEUR DE CD

LECTURE D'UN CD

1. Placez le sélecteur CD TUNER TAPE /OFF en position CD.
2. Appuyez sur OPEN pour ouvrir le compartiment du CD.
3. Insérez un disque face imprimée vers le haut et refermez le compartiment.
4. Appuyez sur PLAY • PAUSE ►|| pour démarrer la lecture.
5. Pour interrompre la lecture, appuyez sur PLAY • PAUSE ►||. Pour reprendre la lecture, appuyez de nouveau sur PLAY • PAUSE ►||.
6. Pour arrêter la lecture du disque, appuyez sur STOP ■.
7. Pour éteindre l'appareil, placez le sélecteur en position TAPE /OFF (touches cassettes non enfoncées).

Remarque:

La lecture du disque s'arrête également dans les cas suivants :

- si le compartiment du CD est ouvert;
- si le disque est terminé;
- si vous déplacez le sélecteur CD TUNER TAPE /OFF.

Sélection d'une autre piste

- Appuyez une ou plusieurs fois sur les boutons CD SEARCH (◀◀ ou ▶▶, ◀ ou ▶) jusqu'à ce que le numéro de piste désiré apparaisse sur l'affichage.
- Si vous avez sélectionné un numéro de piste peu de temps après avoir chargé le CD ou en mode PAUSE, appuyez sur PLAY • PAUSE ►|| pour commencer la lecture.

Recherche d'un passage sur une piste

1. Maintenez enfoncé les boutons CD SEARCH ◀◀ ou ▶▶ sur l'appareil ou ◀◀ ou ▶▶ sur la télécommande.
→ Le CD est lu en vitesse rapide et en sourdine.
2. Dès que vous identifiez le passage recherché, relâchez la touche SEARCH ◀◀ ou ▶▶ button.

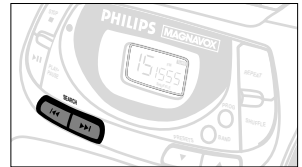
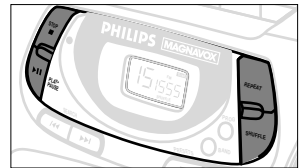
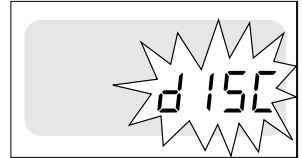
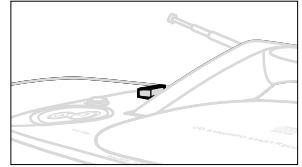

DIFFÉRENTS MODES DE LECTURE : SHUFFLE/REPEAT

Vous pouvez sélectionner, changer et associer différents modes de lecture avant ou en cours de lecture.

- Les divers modes de lecture peuvent aussi être combinés avec le mode PROGRAM.

SHUFFLE - Toutes les pistes du CD ou du programme sont lues en mode aléatoire.

SHUFFLE/REPEAT ALL - Le CD ou le programme entier est relu continuellement en mode aléatoire.

REPEAT - Relit la piste en cours continuellement.

REPEAT ALL - Relit le programme ou le CD entier.

1. Pour sélectionner le mode de lecture choisi, appuyez sur SHUFFLE/REPEAT avant ou en cours de lecture jusqu'à ce que l'afficheur indique la fonction désirée.
 2. Pour revenir en mode de lecture normale, appuyez sur SHUFFLE ou REPEAT jusqu'à ce que les modes respectifs ne soient plus affichés.
- Vous pouvez également appuyer sur STOP ■ pour arrêter la lecture.

PROGRAMMATION DE NUMÉROS DE PISTES

Programmez en position STOP et enregistrez les pistes de CD dans l'ordre désiré. Si vous le voulez, vous pouvez enregistrer la même piste plusieurs fois. La mémoire accepte jusqu'à 20 numéros de pistes.

→ Lorsque la mémoire de programmation est pleine, le message FULL apparaît dans l'afficheur et vous ne pouvez plus ajouter de nouveaux numéros de pistes.

1. Utilisez les boutons CD SEARCH (◀◀ ou ▶▶, ◀ ou ▶) pour sélectionner la piste souhaitée.
2. Appuyez sur PROG
→ L'afficheur indique **PROGRAM** et le numéro de piste ; 'prog' s'affiche brièvement.
3. Reprenez les étapes 1 et 2 pour sélectionner et enregistrer toutes les pistes désirées.
4. Appuyez sur PLAY • PAUSE ▶|| pour commencer la lecture du programme.

Vérification d'un programme

• Pour vérifier un programme, maintenez la touche PROG enfoncée pendant quelques secondes.

→ L'afficheur indique la séquence des numéros de pistes enregistrés.

Annulation d'un programme

Pour effacer le contenu de la mémoire :

- appuyez deux fois sur STOP ■;
- ouvrez le compartiment du CD;
- déplacez le sélecteur CD TUNER TAPE /OFF.

PLATINE CASSETTE

LECTURE D'UNE CASSETTE

1. Placez le sélecteur CD TUNER TAPE /OFF en position TAPE/OFF.
2. Appuyez sur STOP • OPEN ■▲ pour ouvrir le compartiment à cassette.
3. Insérez une cassette et refermez le compartiment.
4. Appuyez sur PLAY ◀ pour commencer la lecture.
5. Pour interrompre la lecture, appuyez sur PAUSE ||. Pour reprendre la lecture, appuyez de nouveau sur la même touche.
6. A l'aide des commandes ◀◀ ou ▶▶, il est possible de faire effectuer un bobinage rapide de la cassette dans les deux sens.
7. Pour arrêter la cassette, appuyez sur STOP • OPEN ■▲.
→ Les touches se déclenchent automatiquement à la fin de la cassette, sauf si la touche PAUSE; est enfoncée.
8. Si vous voulez éteindre l'appareil, assurez-vous que les touches ne sont pas enfoncées.

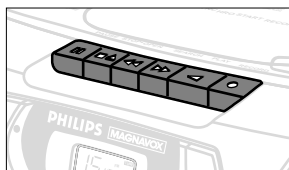
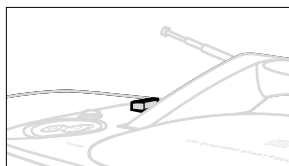
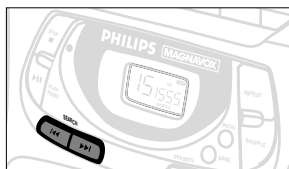
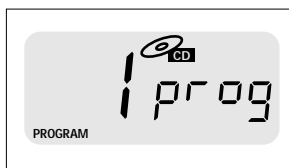
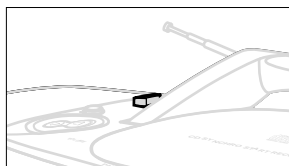

PLATINE CASSETTE

GÉNÉRALITÉS SUR L'ENREGISTREMENT

- L'enregistrement est autorisé dans les limites permises par les droits d'auteur et autres droits de propriété des tiers.
- Cette platine ne convient pas pour des enregistrements sur des cassettes de type CHROME (IEC II), METAL (IEC IV). Utilisez des cassettes de type NORMAL (IEC I) dont les ergots de protection n'ont pas été enlevés.
- Le niveau sonore d'enregistrement est réglé automatiquement. Toute modification du VOLUME ou des graves ne sera pas reproduite sur l'enregistrement.
- A chaque début et fin de bande, un vide d'enregistrement de 7 secondes se produit lors du passage de la cassette maîtresse sur les têtes d'enregistrement.
- Afin de protéger vos cassettes contre tout effacement accidentel, ôtez l'ergot de sécurité gauche (cassette en face de vous). Vous ne pouvez plus rien enregistrer de ce côté. Si vous désirez de nouveau enregistrer sur ce côté, collez un morceau de ruban adhésif à la place de l'ergot.

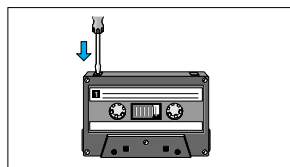

Enregistrement de CD en départ synchro ("Synchro start")

1. Placez le sélecteur CD TUNER TAPE /OFF en position CD.
2. Insérez un CD et si nécessaire, spécifiez les numéros des pistes programmées.
3. Appuyez sur STOP•OPEN ■▲ pour ouvrir le compartiment à cassette.
4. Insérez une cassette vierge et refermez le compartiment.
5. Appuyez sur RECORD ● pour commencer l'enregistrement.
 - La lecture d'un programme CD commence automatiquement au début du programme. Il n'est pas nécessaire de lancer le lecteur de CD séparément.
6. Pour inclure de brèves interruptions, appuyez sur PAUSE: Pour continuer, appuyez de nouveau sur la même touche.
7. Pour arrêter l'enregistrement, appuyez sur STOP•OPEN ■▲

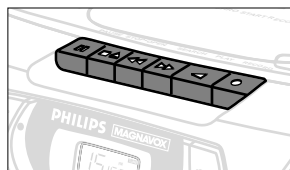
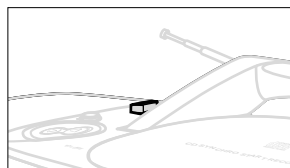

Pour sélectionner ou enregistrer un passage spécial

1. Maintenez enfoncé les boutons CD SEARCH ◀◀ ou ▶▶ sur l'appareil ou ◀◀ ou ▶▶ sur la télécommande pour trouver le passage désiré.
2. Appuyez sur PLAY•PAUSE ▶▶|| pour arrêter le disque.
3. Appuyez sur RECORD ● et l'enregistrement commence exactement à partir de là.

Pour enregistrer une émission radio

1. Placez le sélecteur CD TUNER TAPE /OFF en position TUNER.
2. Sélectionnez la station désirée (voir "Syntonisation d'une station radio").
3. Appuyez sur STOP•OPEN ■▲ pour ouvrir le compartiment à cassette.
4. Insérez une cassette vierge et refermez le compartiment.
5. Appuyez sur RECORD ● pour commencer l'enregistrement.
6. Pour inclure de brèves interruptions, appuyez sur PAUSE ||. Pour continuer, appuyez de nouveau sur la même touche.
7. Pour arrêter l'enregistrement, appuyez sur STOP•OPEN ■▲.

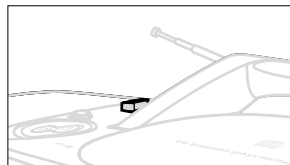

PRÉCAUTIONS ET ENTRETIEN DU SYSTÈME

- Placez l'appareil sur une surface plane et rigide de façon que l'appareil soit bien droit.
- Ne pas exposer l'appareil, les disques, les piles et les cassettes à l'humidité, la pluie, le sable ou une chaleur excessive causée par un appareil de chauffage ou la lumière directe du soleil.
- Ne recouvrez pas l'appareil. Laissez un espace de 15 cm autour des orifices de ventilation afin d'éviter l'accumulation de chaleur.
- Les pièces mécaniques comprennent des paliers autolubrifiants. Aucun graissage n'est donc nécessaire.
- Utilisez une peau de chamois douce et légèrement humide pour nettoyer l'appareil. N'utilisez jamais de produits nettoyants contenant de l'alcool, de l'ammoniac, du benzène ou autres composants abrasifs qui risqueraient d'endommager le boîtier.

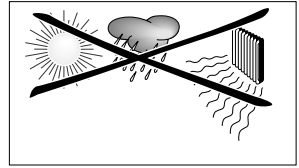

Manipulation du lecteur de CD et des disques

- Ne touchez jamais la lentille du lecteur de CD.
- De soudaines variations de la température ambiante risquent de provoquer de la condensation dans le lecteur de CD. Vous ne pouvez alors plus utiliser l'appareil. N'essayez pas de nettoyer la buée mais placez l'appareil dans un endroit plus chaud et sec et attendez que toute trace d'humidité ait disparu.
- Laissez toujours le couvercle du compartiment CD fermé pour éviter que de la poussière ne se dépose sur le compartiment. Pour nettoyer, enlevez la poussière du compartiment avec un chiffon doux et sec.
- Pour sortir un CD de sa boîte, appuyez sur le centre tout en soulevant le disque. Tenez-le toujours par les bords et replacez-le dans son coffret tout de suite après son utilisation afin d'éviter toute rayure ou contact avec la poussière.
- Nettoyer le disque à l'aide d'un chiffon propre non-pelucheux, toujours en ligne droite du centre vers le bord. N'utilisez aucun produit de nettoyage qui pourrait abîmer le disque.
- N'écrivez jamais sur le disque et ne collez aucun autocollant.

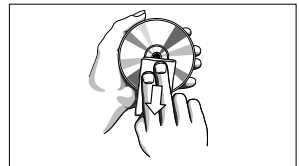
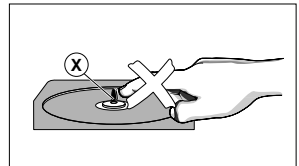

Entretien de la platine cassette

Pour assurer une bonne qualité de lecture et d'enregistrement de votre platine cassette, nettoyez les pièces (A), (B) et (C) comme indiqué sur le schéma ci-dessous, environ toutes les 50 heures de fonctionnement ou une fois par mois. Utilisez un coton tige légèrement imbibé d'alcool ou d'un liquide de nettoyage spécial pour les têtes des deux platines.

1. Appuyez sur STOP • OPEN ■▲ pour ouvrir le compartiment à cassette.
2. Appuyez sur PLAY ◀ et nettoyez les galets de pression en caoutchouc (C).
3. Appuyez sur PAUSE || et nettoyez les têtes magnétiques (A) et les cabestans (B).
4. Une fois le nettoyage terminé, appuyez sur STOP • OPEN ■▲.

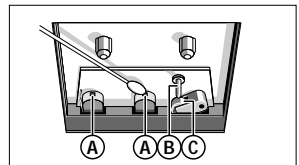

Remarque: Vous pouvez aussi nettoyer les têtes de lecture en passant une cassette spéciale autonettoyante.

DÉPANNAGE

Si vous rencontrez des difficultés, vérifiez tout d'abord les points énoncés ci-dessous. Si vous n'arrivez pas à les résoudre, consultez votre fournisseur ou un réparateur.

ATTENTION: Ne jamais ouvrir vous-même l'équipement au risque de recevoir des chocs électriques. N'essayez en aucun cas de réparer vous-même l'équipement, car ceci vous ferait perdre le droit à la garantie.

PROBLÈME

- Cause possible
- Remède

Pas de son/d'alimentation électrique

- Le volume n'est pas réglé
- Procédez au réglage du volume
- Un casque est branché
- Débranchez-le
- Le cordon d'alimentation secteur n'est pas correctement branché
- Branchez-le correctement
- Les piles sont déchargées/ mal insérées
- Placez de nouvelles piles correctement dans le compartiment prévu à cet effet
- Les piles sont chargées, mais le cordon d'alimentation secteur est toujours raccordé à la chaîne
- Débranchez le cordon d'alimentation secteur de l'appareil

Mauvaise réception radio

- Les signaux radio sont faibles
- **FM:** Inclinez et tournez l'antenne télescopique;
- **MW:** orientez l'appareil

La lecture du CD ne marche pas.

- Le CD est rayé ou sale
- Remplacez le CD ou nettoyez-le (voir ENTRETIEN)
- Lentille du lecteur laser embuée
- Attendez que l'appareil se soit adapté à la température ambiante

Le CD saute des pistes

- CD abîmé ou sale
- Remplacez le CD ou nettoyez-le
- Le mode PROGRAM ou SHUFFLE est activé
- Désactivez la fonction PROGRAM ou SHUFFLE

Mauvaise qualité sonore des cassettes

- Les têtes de lecture, le cabestan ou les tampons en caoutchouc sont poussiéreux ou sales
- Nettoyez les têtes, etc. (voir ENTRETIEN)
- Utilisation d'un type de cassette incompatible (METAL ou CHROME)
- Pour enregistrer, n'utilisez que des cassettes de type NORMAL (IEC I)

Enregistrement inopérant

- La ou les languettes de protection de la cassette sont peut-être cassées
- Appliquez un morceau de ruban adhésif à la place de la ou des languettes manquantes.

La télécommande ne fonctionne pas correctement

- Piles à plat/mal insérées
- Insérez de nouvelles piles/insérez correctement
- Distance trop grande avec l'appareil
- Réduisez la distance

Informations relatives à l'environnement

Tous les matériaux d'emballage superflus ont été supprimés. Nous avons fait de notre mieux pour que l'emballage soit facilement séparable en trois types de matériaux : carton (boîte), polystyrène expansé (matériel tampon), polyéthylène (sachets, panneau de protection en mousse).

Votre appareil est composé de matériaux pouvant être recyclés s'il est démonté par une firme spécialisée. Veuillez observer les règlements locaux lorsque vous vous débarrassez des matériaux d'emballage, des piles usagées et de votre ancien appareil.

Le type de l'appareil figure sur une plaque métallique, située sur la partie inférieure de l'ensemble.

Envíe hoy su Tarjeta de Registro de la Garantía para recibir todas las ventajas correspondientes.

- Una vez que se registre la compra de su aparato Philips Magnavox, Ud. tiene derecho a todas las ventajas correspondientes al dueño de un producto Philips Magnavox.
- Sirvase llenar y devolver en seguida la Tarjeta de Registro de la Garantía empacada con su aparato. Saque provecho de estas ventajas importantes.

Verificación de la garantía

Registre su producto dentro de 10 días para confirmar su derecho a máxima protección bajo los términos y condiciones de la garantía de Philips Magnavox.

Confirmación del dueño

Su Tarjeta de Registro de la Garantía comprueba que Ud. es el dueño del aparato en caso de robo o pérdida del producto.

Registro del modelo

La devolución inmediata de su Tarjeta de Registro de la Garantía le garantiza que recibirá toda la información y todas las promociones especiales que le corresponden por ser el dueño de su modelo.

Conozca estos

símbolos de *seguridad*



 El símbolo del "rayo" indica que algún material no aislado dentro de su unidad podría resultar en una sacudida eléctrica. Para la seguridad de todos, favor de no remover la cubierta del producto.

 El "signo de exclamación" le llama la atención a características sobre las que Ud. debe leer la información adjunta detenidamente para evitar problemas de funcionamiento y mantenimiento.

Para uso del cliente:

Escriba abajo el número de serie que se encuentra en el panel posterior. Guarde esta información para el futuro.

No. de modelo _____

No. de serie _____

ADVERTENCIA: PARA EVITAR EL RIESGO DE SACUDIDA ELECTRICA O INCENDIO, NO EXPONGA ESTE EQUIPO A LLUVIA NI A HUMEDAD.

PRECAUCION: Para evitar sacudida eléctrica, introduzca la patilla ancha del enchufe al fondo de la ranura ancha.

INSTRUCCIONES SOBRE SEGURIDAD - Léalas antes de hacer funcionar el equipo

Este producto fue diseñado para cumplir con normas rigurosas de calidad y seguridad. No obstante, existen algunas medidas de precaución para la instalación y funcionamiento con las que Ud. debe familiarizarse en particular.

- 1. Lea las instrucciones** - Todas las instrucciones de seguridad y funcionamiento deben leerse antes de hacer funcionar el aparato.
- 2. Guarde las instrucciones** - Deben guardarse las instrucciones de seguridad y funcionamiento para consultas futuras.
- 3. Preste atención a las advertencias** - Ud. debe observar todas las advertencias en el aparato y en las instrucciones de funcionamiento.
- 4. Siga las instrucciones** - Ud. debe seguir todas las instrucciones de funcionamiento y uso.
- 5. Agua y humedad** - El aparato no debe usarse cerca de agua, por ejemplo, cerca de un baño, lavabo, fregadero, tina para lavar ropa, en un sótano húmedo o cerca de una piscina, etc.
- 6. Carritos o bastidores** - El aparato sólo debe usarse con un carrito o bastidor recomendado por el fabricante.
- 6A.**  La combinación carrito-aparato debe trasladarse con cuidado. Cualquier parada repentina, fuerza excesiva y superficie desnivelada pueden producir el volteo de la combinación carrito-aparato.
- 7. Montaje en una pared o techo interior** - El aparato sólo debe montarse en una pared o techo interior según las recomendaciones del fabricante.
- 8. Ventilación** - El aparato debe situarse de tal modo que su ubicación o posición no obstaculice una buena ventilación. Por ejemplo, el aparato no debe situarse en una cama, sofá, alfombra o superficie similar que puede bloquear las aberturas de ventilación; tampoco debe colocarse en muebles embutidos, tal como sería el caso de una estantería para libros o un armario, porque así se podría impedir el flujo de aire por las aberturas de ventilación.
- 9. Calor** - El aparato debe situarse lejos de fuentes de calor, tales como radiadores, rejillas para calefacción, hornos u otros aparatos (inclusive amplificadores) que puedan producir calor.
- 10. Fuentes de potencia** - El aparato debe conectarse a una fuente de energía únicamente del tipo descrito en las instrucciones de funcionamiento o según lo indicado en el aparato.

11. Puesta a tierra o polarización

Tome las precauciones utilizando los medios de puesta a tierra o de polarización de un aparato que no estén estropeados.

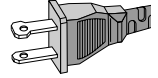

AVISO: Para prevenir un choque eléctrico, haga coincidir la clavija plana ancha con la ranura plana y inserte a fondo. No utilice esta clavija polarizada con un cable de prolongación o otra toma de red a menos que las clavijas estén completamente cubiertas.

- 12. Protección del cable de potencia** - Los cables de alimentación de energía deben encaminarse de tal modo que nadie pise encima de ellos; también es importante que no estén apretados por artículos colocados contra o encima de ellos. Hay que prestar atención especial a los cables y enchufes, receptáculos convenientes y al lugar donde éstos salen del aparato.
- 13. Limpieza** - El aparato sólo debe limpiarse de acuerdo con las recomendaciones del fabricante.
- 14. Líneas de energía** - Una antena exterior debe situarse lejos de las líneas de energía.
- 15. Períodos sin uso** - Se debe desenchufar el aparato cuando no se lo usa por un período considerable de tiempo.
- 16. Entrada de objetos extraños o de líquidos** - Hay que tener cuidado para que ningún objeto caiga dentro y también para que no se derrame ningún líquido dentro de las aberturas de la caja del aparato.
- 17. Daño que requiere servicio** - El aparato sólo debe ser reparado por un técnico calificado cuando:
 - A.** Se ha dañado el cable de suministro de energía o el enchufe; o
 - B.** Algún objeto hay caído dentro del aparato o se ha derramado algún líquido dentro de mismo; o
 - C.** El aparato ha sido expuesto a lluvia; o
 - D.** El aparato no parece funcionar normalmente o exhibe un cambio marcado en su funcionamiento; o
 - E.** El aparato se ha caído o ha habido daño a su caja.
- 18. Servicio** - El usuario no debe tratar de reparar el aparato más allá de lo descrito en las instrucciones de funcionamiento. Toda otra reparación o mantenimiento debe dejarse a cargo del personal técnico calificado para tal finalidad.

GARANTIA LIMITADA

SISTEMA DE AUDIO PORTATIL

Cambio gratis por un año

Se necesita presentarse en persona con este producto para cambiarlo.

¿QUIEN TIENE PROTECCION?

Usted debe tener su comprobante de venta para cambiar el producto. Una nota de venta u otro documento mostrando que usted compró el producto se considera un comprobante de venta. Adjúntelo a este manual de instrucciones y reténgalo a la mano.

¿QUE CUBRE?

La protección bajo la garantía comienza el mismo día en que usted compra el producto. Durante un año a partir de esta fecha, se reemplazará un producto inoperante o defectuoso con otro nuevo, renovado o comparable sin cargo alguno. Un producto de reemplazo tiene cobertura sólo durante el periodo de la garantía original. Una vez que venza la garantía original del producto, también habrá vencido la garantía del producto de reemplazo.

¿QUE EXCLUYE LA GARANTIA?

Su garantía no cubre:

- cobros por mano de obra durante la instalación o montaje del producto, ajuste de los controles del cliente o de preferencia e instalación o reparación de los sistemas con antena fuera de la unidad.
- reparación del producto y/o reemplazo de piezas, a raíz de uso indebido, accidente, reparación no autorizada u otra causa no bajo el control de Philips Consumer Electronics Company.
- problemas de recepción ocasionados por condiciones de señales o sistemas de cable o de antena fuera de la unidad.
- un producto que requiera modificación o adaptación para que opere en un país que no sea el país para el que fue concebido, fabricado, aprobado y/o autorizado, o la reparación de productos dañados por tales modificaciones.
- daños incidentales o consecuentes que resulten del producto. (Algunos estados no permiten la exclusión por daños incidentales o consecuentes, de modo que es posible que la exclusión arriba indicada no le sea aplicable a usted. Esto incluye, sin limitarse, materiales pregrabados con o sin amparo de derechos de autor.)
- Una unidad que se ha comprado, usado o reparado fuera de los EE.UU., Puerto Rico, las Islas Virgenes y el Canadá, o que se ha usado para fines comerciales o institucionales (inclusive productos usados con fines de arrendamiento, pero sin limitarse a éstos).

¿DONDE SE EFECTUA EL CAMBIO?

Usted puede cambiar el producto en todos los países con distribución oficial del producto por Philips Consumer Electronics Company. En países donde Philips Consumer Electronics Company no distribuye el producto, la entidad local de servicio Philips tratará de darle un producto de reemplazo (aunque puede haber demora si el producto apropiado no está fácilmente disponible).

ANTES DE PEDIR UN CAMBIO...

Favor de consultar el manual de instrucciones antes de pedir un cambio. Algunos ajustes de los controles según las indicaciones en el manual podrían ahorrarle un viaje.

PARA CAMBIAR UN PRODUCTO EN LOS EE.UU., PUERTO RICO O LAS ISLAS VIRGENES...

Comuníquese con su distribuidor para concertar el cambio. También, usted puede enviar el producto con el seguro y transporte o franquero prepagados, adjuntando el comprobante de venta y enviándolo a la dirección a continuación:

Small Product Service Center
Philips Service Company
907 Snapps Ferry Road, Plant 2, Building 6
Greeneville, TN 37743 USA

(En los EE.UU., Puerto Rico o las Islas Virgenes, toda garantía implícita, inclusive las garantías implícitas de comerciabilidad y aptitud para un propósito en particular, están limitadas en cuanto a duración al plazo de esta garantía expresa. Puesto que algunos estados no permiten limitaciones sobre la duración de una garantía implícita, es posible que la limitación arriba indicada no le sea aplicable a usted.)

PARA CAMBIAR UN PRODUCTO EN EL CANADA...

Favor de comunicarse con Philips al:

800-1-661-6162 (francófono)
800-1-363-7278 (anglófono)

(En el Canadá, esta garantía es otorgada en lugar de toda otra garantía. No se otorga ninguna otra garantía expresa ni implícita, comprendiéndose aquí ninguna garantía implícita de comerciabilidad o aptitud para propósito alguno. Philips no será responsable bajo circunstancia alguna por daños y perjuicios directos, indirectos, especiales, incidentales o consecuentes, independientemente de la manera ocasionada, aun con notificación de la posibilidad de los mismos.)

PARA CAMBIAR UN PRODUCTO DESPUES DE VENCER LA GARANTIA...

En los EE.UU., Puerto Rico o las Islas Virgenes, comuníquese con Philips Service Company, llamando al (800) 851-8885 para obtener el costo de cambio de un producto después de vencer la garantía. Luego empaque el producto con cuidado y envíelo al Small Product Service Center, a la dirección arriba. En el Canadá, llame al teléfono encontrado arriba en la sección "Para cambiar un producto en el Canadá" para obtener el costo para cambiar un producto no amparado por garantía.

RECUERDE...

Favor de anotar los números de modelo y serie del producto en el espacio abajo. También, sírvase llenar y enviar oportunamente su tarjeta de registro de la garantía. Así nos será más fácil notificarle en caso de ser necesario.

Modelo No. _____

Serie No. _____

Esta garantía le otorga derechos legales específicos y usted podría gozar de otros derechos que varían de un estado a otro.

Philips Service Company, P.O. Box 555, Jefferson City, Tennessee 37760 USA, (423) 475-8869

EL6095T001 / MAC5433 / 1-97

CONTROLES

PARTES SUPERIOR Y FRONTAL

- ① **VOLUME** ▼,▲ – para ajustar el nivel del sonido
- ② **DBB (Dynamic Bass Boost)** – para realzar los sonidos graves
- ③ **CD/ TUNER/ TAPE/ OFF** – para seleccionar la fuente de sonido; para encender/apagar el aparato
- ④ **GRABADOR DE CASETES**
RECORD ● – para iniciar la grabación
PLAY ◀ – para rebobinar/hacer avanzar rápidamente la cinta
SEARCH ◀◀ o ▶▶ – para rebobinar/hacer avanzar rápidamente la cinta
STOP • OPEN ■ ▲ – para detener la cinta y abrir el compartimento de la cinta
PAUSE ■■ – para detener la grabación o la reproducción
- ⑤ **▲ OPEN** – para abrir/cerrar la tapa del CD
- ⑥ **Sensor remoto** – para el mando a distancia
- ⑦ **STOP** ■ – para detener la reproducción
- ⑧ **PLAY • PAUSE** ▶■ – para comenzar o interrumpir la reproducción del CD
- ⑨ **Compartimento de la cinta**
- ⑩ **SEARCH** ◀◀ o ▶▶ –
CD: para saltar una pista o para buscar hacia atrás o hacia adelante dentro de una pista; para saltar al principio de la pista actual/ anterior/ siguiente
TUNER: para sintonizar las emisoras
- ⑪ **Pantalla** – para mostrar las funciones de la radio/ del CD
- ⑫ **PRESET** – ▼,▲ (arriba, abajo) para seleccionar una emisora memorizada
- ⑬ **BAND**
- para seleccionar las bandas de ondas FM o AM;
- para seleccionar los saltos de 9/10KHz en la banda MW (*no disponible en todas las versiones*)

- ⑭ **PROG** –
CD: botón de programación de las pistas y revisión de la programación
TUNER: botón de programación de emisoras memorizadas
- ⑮ **SHUFFLE** – para reproducir las pistas al azar
- ⑯ **REPEAT** – para repetir una pista/ programa/ disco completo

PARTE TRASERA

- ⑰ **Antena telescópica** – para mejorar la recepción de FM
- ⑱ 🎧 – entrada de 3,5 mm para los auriculares estéreo
- ⑲ **AC MAINS** – entrada para el cable de la electricidad
- ⑳ **Compartimento de las pilas**

MANDO A DISTANCIA

- ① **VOLUME** ▼,▲ – para ajustar el nivel del sonido
- TUNER:**
- ② **PRESET** ▼,▲ (abajo, arriba) para seleccionar una emisora memorizada
 - ③ **TUNING** ◀◀,▶▶ – para sintonizar las emisoras
- CD:**
- ④ **SHUFFLE** – para reproducir las pistas al azar
 - ⑤ **REPEAT** – para repetir una pista/ programa/ disco completo
 - ⑥ ▶■ – para comenzar o interrumpir la reproducción del CD
 - ⑦ ◀,▶ – para saltar una pista
 - ⑧ **STOP** ■ – para detener la reproducción o para borrar un programa
 - ⑨ **SEARCH** ◀◀ o ▶▶ – para buscar hacia atrás o hacia adelante dentro de una pista

PILAS

- Abra el compartimento e inserte seis pilas tipo **R20, UM1** o **D-cells** (preferiblemente alcalinas) en el sentido de polaridad correcta, tal y como se indica con los símbolos + y - dentro del compartimento.

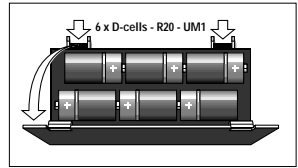

Mando a distancia (incluido)

Abra el compartimento e inserte dos pilas tipo **AAA, R03** o **UM4** (preferiblemente alcalinas).

2. Vuelva a colocar la tapa, asegurándose de que las pilas están bien colocadas y sujetas. Ya puede hacer funcionar el aparato. *Un uso incorrecto de las pilas puede provocar un escape de electrolitos y corroer el compartimento o causar la explosión de las pilas. Así pues:*

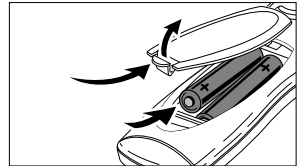

- No mezcle tipos distintos de pilas, por ejemplo, pilas alcalinas con pilas de carbón zinc. Utilice sólo pilas del tipo indicado.
- Cuando inserte pilas nuevas, no las mezcle con las pilas usadas.

Importante! *Retire las pilas si no tiene intención de utilizar el equipo durante un período prolongado.*

Las pilas contienen sustancias químicas por lo que deben ser utilizadas correctamente.

UTILIZACIÓN CON RED ELÉCTRICA

1. Compruebe que el voltaje que aparece en **la base del equipo** se corresponde con el voltaje de la red local. En caso contrario consulte con su vendedor o servicio técnico.
2. Conecte el cable de alimentación (guardado en el interior del compartimento de las pilas) a la toma de corriente del equipo y al enchufe de la pared. El equipo está conectado y listo para funcionar.
3. Para desconectarlo completamente, saque el enchufe de la red mural.
 - Durante las tormentas y como medida de precaución, se recomienda desconectar el aparato de la red mural.

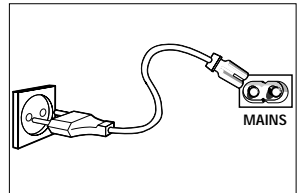

OPERACIONES GENERALES

1. Para seleccionar la función, sitúe el botón de **CD TUNER TAPE/OFF** en la posición deseada.
2. Ajuste el sonido con los botones de **VOLUME** y **DBB** (elevador dinámico de bajos)
 - La pantalla muestra brevemente el nivel del sonido *Vol*.
3. Para apagar el equipo, sitúe el botón de selección de función en la posición **TAPE/OFF** y compruebe que los botones de funcionamiento de la platina no están accionados.



Nota: *Cuando se apaga el equipo, las emisoras memorizadas se almacenarán en la memoria.*

SINTONIZADOR DE EMISORAS DIGITAL

SINTONIZADOR DE MW (AM) (SÓLO EN ALGUNAS VERSIONES)

En Norte y Sudamérica el intervalo de frecuencia entre los canales contiguos de la banda AM es de **10 KHz**. En el resto del mundo este intervalo es de **9 KHz**. Normalmente el intervalo de frecuencia de su país viene seleccionado de fábrica.

Para cambiar el intervalo de frecuencia entre canales:

1. Sitúe el botón CD TUNER TAPE/OFF en la posición TAPE/OFF.
 2. Presione y fije los botones BAND y SEARCH ◀◀ simultáneamente hasta que aparezca el valor **9 KHz**.
 3. Sitúe el botón CD TUNER TAPE/OFF en la posición TUNER y a continuación libere los botones BAND y SEARCH ◀◀.
→Todas las emisoras memorizadas se perderán y deberán ser programadas de nuevo.
- Para seleccionar el intervalo **10 KHz**, repita los pasos **1-3** pero sin utilizar el botón SEARCH ▶▶.

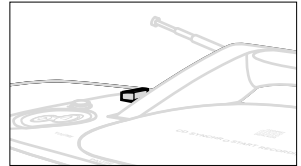

SELECCIÓN DE EMISORAS

1. Sitúe el botón CD TUNER TAPE/OFF en la posición TUNER.
 2. Presione BAND para seleccionar la banda escogida.
Para seleccionar la emisora de radio, presione el botón SEARCH o TUNING ◀◀ o ▶▶ hasta que los números de la frecuencia empiecen a correr en pantalla y a continuación, libere el botón.
→La indicación **Srch** aparecerá en la pantalla y la radio se detendrá en el primer canal que tenga una recepción suficiente.
 3. Si es necesario, repita la operación hasta encontrar el canal deseado.
- **Para sintonizar un canal de recepción débil**, presione brevemente el botón SEARCH ◀◀ o ▶▶ hasta obtener una óptima recepción o la frecuencia correcta.
→Cuando en la pantalla aparezca la indicación **STEREO**, estará recibiendo un canal FM en estéreo.

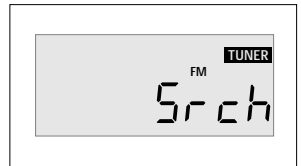
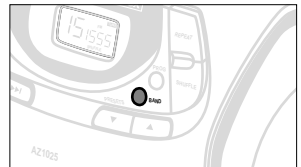
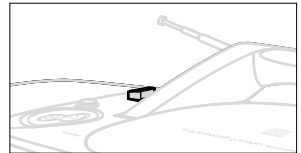

Para mejorar la recepción de emisoras:

- Para **FM**, levante la antena. Incline y gire la antena. Bájela si la señal es demasiado fuerte (emisora muy cercana).
- Para **AM**, el equipo incorpora una antena interna por lo que no es necesario utilizar la antena extensible. Dirija la antena moviendo el equipo.

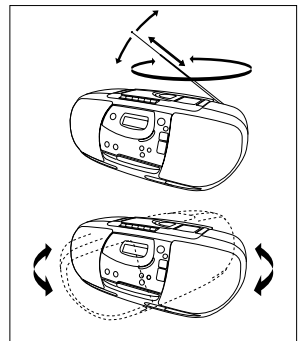

PROGRAMACIÓN DE EMISORAS DE RADIO

1. Seleccione la emisora deseada, siguiendo los pasos **1-3** del apartado "Selección de emisoras".
→ Si la frecuencia ya está almacenada en la memoria, la localización seleccionada aparecerá en la pantalla.
2. Presione PROG para activar la función de programación.
→ La indicación **PROGRAM** parpadeará en la pantalla.
3. Presione el botón PRESET (abajo o arriba) hasta seleccionar la localización deseada para la emisora escogida (del 1 al 29).
4. Presione PROG de nuevo para confirmar la localización.
5. Repita los pasos **1-4** para almacenar otras emisoras.
 - Puede borrar un número de localización seleccionado almacenando otra frecuencia en su lugar.

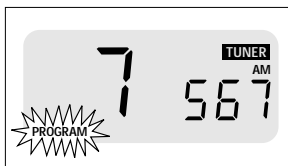
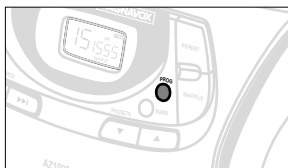

Para desactivar la función de programación

Si durante la programación decide no programar una emisora, sitúe el botón CD TUNER TAPE/OFF en la posición TAPE/OFF.

Sintonizar emisoras memorizadas

Presione el botón PRESET ▼, ▲ (abajo, arriba) hasta que aparezca el número de la emisora deseada.

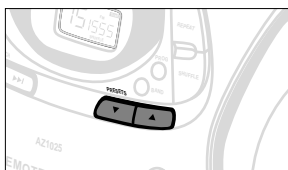

LA PANTALLA MUESTRA LOS INDICADORES DE FUNCIÓN DEL CD

- CD OPEN**: cuando la bandeja del disco esté abierta
 - Número total de pistas y el tiempo de reproducción: en modo stop
- NO DISC**: cuando no haya ningún disco insertado en la bandeja
- CD Err**: error en el manejo del CD o en el propio disco (ver "Diagnóstico de averías")
 - Pista actual y tiempo transcurrido: durante la reproducción del disco
 - Tiempo transcurrido congelado y parpadeando: en posición PAUSE (pausa)
 - Modo **SHUFFLE/REPEAT (ALL)**: el modo indicado está activado.

PROGRAM: la función de programación está activada

PROG: éste símbolo y el número de pista seleccionado (1-20) aparecen brevemente cuando se está programando.

FULL: programa de memoria

NO PROG:

- cuando se cancela un programa de CD; al presionar PROG más de 2 segundos cuando no se ha seleccionado ninguna pista.

NO SEL:

- al presionar PROG cuando no se ha seleccionado ninguna pista.

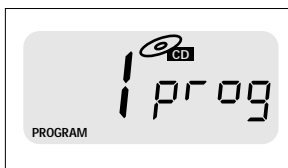
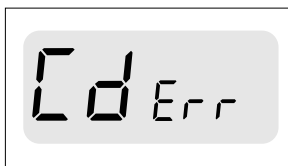

REPRODUCTOR DE CD

REPRODUCTOR DE CD

1. Ajuste el botón CD TUNER TAPE/OFF en la posición CD.
2. Presione OPEN para abrir la bandeja del disco.
3. Inserte un disco compacto con la cara impresa hacia arriba y cierre la bandeja.
4. Presione el botón PLAY • PAUSE ►|| para empezar la reproducción.
5. Para interrumpir la reproducción, presione PLAY • PAUSE ►||. Para reanudar la reproducción, presione PLAY • PAUSE ►|| de nuevo.
6. Para detener la reproducción del CD, presione STOP ■.
7. Para apagar el reproductor de CD, sitúe el botón en la posición TAPE/OFF (con los botones de la platina liberados).

Nota:

El reproductor de CD también se detendrá cuando:

- la bandeja del CD esté abierta;
- el disco haya llegado al final;
- si desplaza el botón CD TUNER TAPE/OFF.

Para seleccionar una pista diferente:

- Presione el botón CD SEARCH (◀◀ ◻ ▶▶, ◀ ◻ ▶) una vez o repetidamente hasta que aparezca en la pantalla el número de la pista deseada.
- En caso de haber seleccionado un número de pista inmediatamente después de haber insertado un disco o en la posición de PAUSE, Presione PLAY • PAUSE ►|| para iniciar la reproducción.

Para encontrar un punto particular en una canción:

1. Mantenga pulsado los botones CD SEARCH ◀◀ ◻ ▶▶ en el aparato o ◀◀ ◻ ▶▶ en el mando a distancia.
→ El CD se reproducirá a alta velocidad y bajo volumen.
2. Cuando llegue al punto deseado de la canción suelte el botón SEARCH ◀◀ ◻ ▶▶.

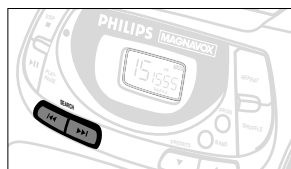
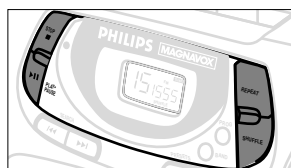
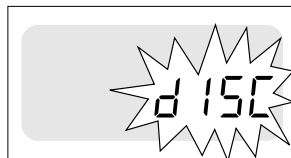
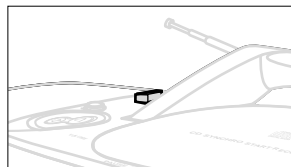

DIFERENTES MODOS DE REPRODUCCIÓN: SHUFFLE/REPEAT

Podrá seleccionar, cambiar o combinar diferentes modos de reproducción antes o durante la reproducción.

- Los modos de reproducción también pueden combinarse con la programación (PROGRAM).

SHUFFLE - Todas las canciones del CD se reproducirán en un orden aleatorio.

SHUFFLE/REPEAT ALL - Se repetirá todo el CD o el programa establecido en orden aleatorio.

REPEAT - Reproduce la pista actual continuamente

REPEAT ALL - Repite todo el CD o el programa establecido.

1. Para seleccionar el modo de reproducción, presione SHUFFLE/REPEAT antes o durante la reproducción hasta que la función deseada aparezca en la pantalla.
 2. Para volver a la reproducción normal presione el botón SHUFFLE o REPEAT hasta que los diferentes modos SHUFFLE/REPEAT desaparezcan de la pantalla.
- También puede presionar STOP ■ para cancelar el modo de reproducción

PARA PROGRAMAR LAS DIFERENTES PISTAS

En la posición STOP almacene las pistas de CD en el orden deseado. Puede almacenar una misma canción más de una vez. La memoria acepta más de 20 canciones almacenadas.

→ Cuando la memoria está llena, la pantalla muestra la indicación *FULL* y no se podrá almacenar ninguna pista más.

1. Utilice los botones CD SEARCH (◀◀ o ▶▶, ◀ o ▶) para seleccionar el número de la pista deseada.
2. Presione PROG.
→ La pantalla mostrará la indicación program y el número de pista. 'prog' aparecerá brevemente.
3. Repita los pasos 1 y 3 para seleccionar y almacenar todas las canciones deseadas.
4. Presione PLAY • PAUSE ▶▶ para iniciar la reproducción de su programa.

Para revisar su programa:

- Para revisar el programa establecido, mantenga el botón PROG presionado unos segundos.
→ La pantalla mostrará la secuencia de pistas seleccionadas.

Para borrar un programa:

Podrá borrar el contenido de la memoria:

- presionando STOP ■ dos veces;
- abriendo la bandeja del CD;
- desplazando el botón CD TUNER TAPE/OFF.

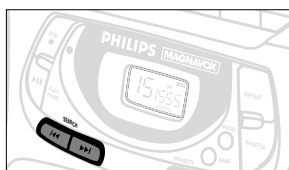
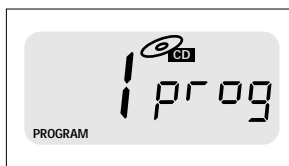
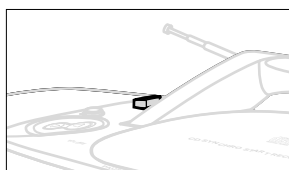

REPRODUCTOR DE CINTAS

REPRODUCCIÓN DE UNA CINTA

1. Sitúe el botón CD TUNER TAPE/OFF en la posición TAPE/OFF.
2. Presione el botón STOP • OPEN ■▲ para abrir el compartimento de la cinta.
3. Inserte una cinta y cierre el compartimento.
4. Presione PLAY ◀ para iniciar la reproducción.
5. Para interrumpir la reproducción presione PAUSE || para volver a escuchar la cinta, presione de nuevo la misma tecla.
6. Presionando los botones ◀◀ o ▶▶ del grabador la cinta se desplazará rápidamente en ambas direcciones.
7. Para detener la cinta presione STOP • OPEN ■▲.
→ Las teclas se liberan automáticamente al final de la cinta excepto si la tecla PAUSE está activada.
8. Al apagar el equipo, asegúrese de que las teclas de la platina no están accionadas.

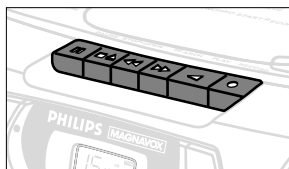
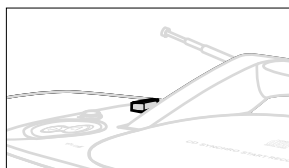

REPRODUCTOR DE CINTAS

INFORMACIÓN GENERAL SOBRE GRABACIONES:

- La grabación está permitida siempre y cuando no se infrinjan el copyright u otros derechos de terceros.
- No es conveniente utilizar cintas de tipo CHROME (IEC II) o METAL (IEC IV). Para grabar, utilice cintas de tipo NORMAL (IEC I) cuyas pestañas no hayan sido retiradas.
- Los niveles de grabación se establecen automáticamente. Un cambio de volumen o de control de bajos no afectará la grabación.
- La cinta no se grabará durante los 7 segundos iniciales y finales.
- Para evitar que las cintas se borren accidentalmente retire la pestaña situada a la izquierda de la cara grabada. Para volver a grabar en esa misma cara, coloque un trozo de cinta adhesiva en el lugar donde se encontraba la pestaña.

Grabación sincronizada de un CD

1. Sitúe el botón CD TUNER TAPE/OFF en la posición CD.
2. Inserte un disco y si lo desea programe la reproducción de las canciones.
3. Presione STOP • OPEN ■▲ para abrir el compartimento de la cinta
4. Inserte una cinta virgen y cierre el compartimento.
5. Presione RECORD ● para iniciar la grabación
 - El programa establecido en el CD se iniciará automáticamente desde el principio sin necesidad de iniciar la reproducción del CD.
6. Para realizar pequeñas interrupciones presione PAUSE || para reanudar la grabación presione PAUSE || de nuevo.
7. Para detener la grabación presione STOP • OPEN ■▲.

Para seleccionar y grabar un pasaje en particular

1. Mantenga pulsado los botones CD SEARCH ◀◀ o ▶▶ (en el aparato o ◀◀ o ▶▶ en el mando a distancia) hasta encontrar el punto deseado.
2. Presione PLAY • PAUSE ▶▶ para detener el CD.
3. Presione RECORD ● y la grabación se iniciará al principio y se detendrá en el punto seleccionado.

Grabación de la radio

1. Sitúe el botón CD TUNER TAPE/OFF en la posición TUNER.
2. Seleccione la emisora deseada (Ver: "Selección de emisoras").
3. Presione STOP • OPEN ■▲ para abrir el compartimento de la cinta.
4. Inserte una cinta virgen y cierre el compartimento.
5. Presione RECORD ● para iniciar la grabación.
6. Para realizar pequeñas interrupciones presione PAUSE || para reanudar la grabación presione PAUSE || de nuevo.
7. Para detener la grabación presione STOP • OPEN ■▲.

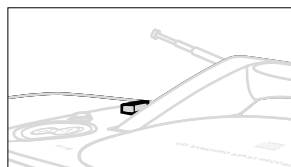
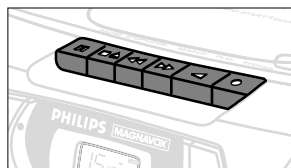
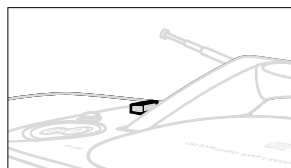
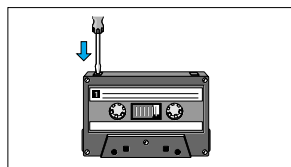

PRECAUCIONES DE USO Y MANTENIMIENTO AND SYSTEM MAINTENANCE

- Sitúe el equipo en una superficie plana y resistente a fin de evitar su posible inclinación.
- Evite la exposición del equipo, los discos, pilas o cintas a la humedad, lluvia, arena o calor excesivo debido a la acción directa del sol.
- No tape el equipo. Para evitar el calentamiento y asegurar una ventilación adecuada, deje un espacio de cómo mínimo 15 cm entre los orificios de ventilación y las superficies adyacentes.
- Las partes mecánicas del equipo incluyen cojinetes de autolubricación por lo que nunca se deberá aplicar ningún tipo de lubricante o aceite.
- Para limpiar el equipo utilice una gamuza suave humedecida. No utilice agentes limpiadores que contengan alcohol, amoníaco, gasolina o productos abrasivos que puedan dañar la caja.

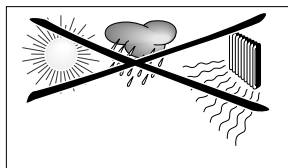

Manejo del reproductor de CD

- No tocar nunca las lentes del reproductor de CD
- Un cambio repentino de la temperatura ambiente puede provocar condensaciones que empañen las lentes del reproductor de discos haciendo imposible la reproducción. No intente limpiar las lentes. Sitúe el equipo en un ambiente seco y cálido y espere que la humedad se evapore.
- Mantenga siempre la tapa cerrada para evitar la acumulación de polvo en el compartimento. Para limpiar el compartimento, utilice un trapo suave y seco.
- Para sacar un CD de su caja, presione el eje central mientras levanta el disco. Coja siempre el disco por el agujero central y guárdelo de nuevo en su caja para evitar la acumulación de polvo y los arañazos.
- Para limpiar los discos, utilice una bayeta suave y sin pelusa y hágalo con movimientos en línea recta desde el centro hacia los extremos. No utilice agentes limpiadores que puedan dañar el disco.
- Nunca escriba o pegue adhesivos sobre el disco.

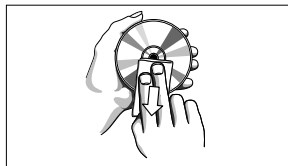
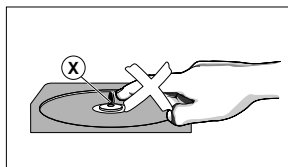

Mantenimiento de la platina

Para obtener un sonido y grabaciones de óptima calidad, limpie las partes (A), (B) y (C) que se muestran en el diagrama, tras aproximadamente unas 50 horas de funcionamiento o como media, una vez al mes. Utilice un algodón humedecido en alcohol o fluido especial para la limpieza de cabezales.

1. Abra el compartimento de la cinta presionando la tecla STOP • OPEN ■▲
2. Presione PLAY ◀ y limpie los rodillos de caucho (C).
3. Presione PAUSE || y limpie los cabezales magnéticos (A) y los cabrestantes (B).
4. Tras la limpieza, presione STOP • OPEN ■▲

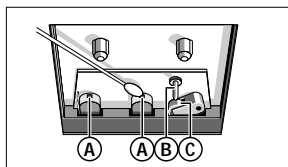

Nota: La limpieza de los cabezales puede realizarse también mediante una cinta limpiadora.

RESOLUCIÓN DE PROBLEMAS

Si se produce un fallo, compruebe primero los puntos que se enumeran a continuación antes de llevar el equipo a reparar. Si no consigue solucionar el problema siguiendo estos consejos, consulte a su distribuidor o centro de mantenimiento.

ADVERTENCIA: *No desmonte el aparato o correrá el riesgo de recibir una descarga eléctrica. No trate de reparar el aparato Vd. mismo ya que tal acción invalidaría la garantía.*

PROBLEMA

- POSIBLE CAUSA
- REMEDIO

No suena

- El control **VOLUME** no está ajustado
- Ajuste el control **VOLUME**
- Los auriculares están conectados
- Desconecte los auriculares
- Las baterías están gastadas/ colocadas de forma incorrecta
- Coloque baterías nuevas correctamente
- El cable de corriente no está bien conectado
- Conecte el cable de corriente correctamente
- Las baterías están cargadas pero el cable de corriente sigue enchufado al equipo
- Desconecte el cable de corriente del equipo

Deficiente recepción de radio

- Señal débil en la antena de radio.
- **FM:** incline y gire la antena telescópica;
- **AM:** gire todo el equipo

La reproducción de discos CD no funciona

- El disco CD está muy rallado o sucio
- Cambie o limpie el CD; consulte "Mantenimiento"
- La lente del láser está empañada
- Espere hasta que la lente se aclimate

El CD se salta pistas

- El disco CD está dañado o sucio
- Sustituya o limpie el disco CD
- **PROGRAM** o **SHUFFLE** está activo
- Desactive la función **PROGRAM** o **SHUFFLE**

La calidad de sonido de las cintas es baja

- Hay polvo o suciedad en las cabezas, el cabrestante o el rodillo de presión
- Limpie las cabezas etc.; consulte **MANTENIMIENTO**
- Está utilizando tipos de cinta incompatibles con este equipo (**METAL** o **CHROME**)
- Utilice únicamente cinta **NORMAL** (IEC tipo **I**) para grabar

La grabación no funciona

- Es posible que las pestañas protectoras de la cinta estén rotas
- Coloque un trozo de cinta adhesiva sobre el espacio de la pestaña que falta

El mando a distancia no funciona correctamente

- Pilas desgastadas/ mal colocadas
- Introduzca pilas nuevas/insértelas bien
- Muy distante del aparato
- Reduzca la distancia

Información sobre el Cuidado del Ambiente

Se ha eliminado todo material redundante de empaque. Hemos hecho todo lo posible para que el material de empaque sea separable en tres materiales primarios: cartón (caja), poliestireno expandido (amortiguación), polietileno (bolsas, lamina protector de espuma).

Su aparato está hecho de materiales que pueden reciclarse si está desarmado por una compañía especialista. Por favor observe los reglamentos locales referente al desecho de materiales de empaque, pilas gastadas y viejos equipos.

En la parte inferior del equipo puede encontrar la placa identificativa.

AZ 1025- CD Radio Cassette Recorder

PHILIPS CONSUMER ELECTRONICS COMPANY

A Division of Philips Electronics North America Corporation
Knoxville, Tennessee 37914-1810, U.S.A.

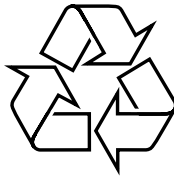

Meet MAGNAVOX at the internet <http://www.magnavox.com>



Free Manuals Download Website

<http://myh66.com>

<http://usermanuals.us>

<http://www.somanuals.com>

<http://www.4manuals.cc>

<http://www.manual-lib.com>

<http://www.404manual.com>

<http://www.luxmanual.com>

<http://aubethermostatmanual.com>

Golf course search by state

<http://golfingnear.com>

Email search by domain

<http://emailbydomain.com>

Auto manuals search

<http://auto.somanuals.com>

TV manuals search

<http://tv.somanuals.com>