

PHILIPS

MAGNAVOX

FW 795W Mini HiFi System with Dolby Pro Logic



Owner's Manual
Mode d'emploi
Instructivo de manejo

Toll Free Help Line
Ligne d'assistance en service libre
Línea de ayuda telefónica sin cargo

800-531-0039



Return your Warranty Registration card today to ensure you receive all the benefits you're entitled to.

- Once your Philips Magnavox purchase is registered, you're eligible to receive all the privileges of owning a Philips Magnavox product.
- So complete and return the Warranty Registration Card enclosed with your purchase at once. And take advantage of these important benefits.

Warranty

Verification

Registering your product within 10 days confirms your right to maximum protection under the terms and conditions of your Philips Magnavox warranty.

Owner

Confirmation

Your completed Warranty Registration Card serves as verification of ownership in the event of product theft or loss.

Model

Registration

Returning your Warranty Registration Card right away guarantees you'll receive all the information and special offers which you qualify for as the owner of your model.

Know these

safety symbols

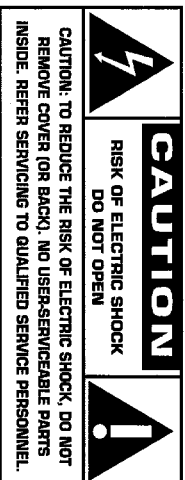

For Customer Use
Enter below the Serial No. which is located on the rear of the cabinet. Retain this information for future reference.
Model No. _____
Serial No. _____

 This "bolt of lightning" indicates uninsulated material within your unit may cause an electrical shock. For the safety of everyone in your household, please do not remove product covering.

 The "exclamation point" calls attention to features for which you should read the enclosed literature closely to prevent operating and maintenance problems.

WARNING: TO PREVENT FIRE OR SHOCK HAZARD, DO NOT EXPOSE THIS EQUIPMENT TO RAIN OR MOISTURE.

CAUTION: To prevent electric shock, match wide blade of plug to wide slot, and fully insert.

PHILIPS MAGNAVOX

***Congratulations on your purchase,
and welcome to the "family!"***

Dear Philips Magnavox product owner:

Thank you for your confidence in Philips Magnavox. You've selected one of the best-built, best-backed products available today. And we'll do everything in our power to keep you happy with your purchase for many years to come.

As a member of the Philips Magnavox "family," you're entitled to protection by one of the most comprehensive warranties and outstanding service networks in the industry.

What's more, your purchase guarantees you'll receive all the information and special offers for which you qualify, plus easy access to accessories from our convenient home shopping network.





And most importantly you can count on our uncompromising commitment to your total satisfaction.

All of this is our way of saying welcome—and thanks for investing in a Philips Magnavox product.

Sincerely,

Robert Minkhorst
President and Chief Executive Officer

P.S. Remember, to get the most from your Philips Magnavox product, you must return your Warranty Registration Card within 10 days. So please mail it to us right now!

	CAUTION	
RISK OF ELECTRIC SHOCK DO NOT OPEN		
CAUTION: TO REDUCE THE RISK OF ELECTRIC SHOCK, DO NOT REMOVE COVER (OR BACK). NO USER-SERVICEABLE PARTS INSIDE. REFER SERVICING TO QUALIFIED SERVICE PERSONNEL.		

 This symbol warns the user that uninsulated voltage within the unit may have sufficient magnitude to cause electric shock. Therefore, it is dangerous to make any kind of contact with any inside part of this unit.

This symbol alerts the user that important literature concerning the operation and maintenance of this unit has been included. Therefore, it should be read carefully in order to avoid any problems.

WARNING

To reduce the risk of fire or electric shock, do not expose this appliance to rain or moisture.



CAUTION

Use of controls or adjustments or performance of procedures other than herein may result in hazardous radiation exposure.

The set complies with the FCC-Rules, Part 15 and with 21 CFR 1040.10.

Canada

This digital apparatus does not exceed the Class B limits for radio noise emissions from digital apparatus as set out in the Radio Interference Regulations of the Canadian Department of Communications.

	AVIS	
RISQUE DE CHOCOS ELECTRIQUES NE PAS OUVRIR		
Attention: Afin de prévenir le risque de chocs électriques, ne pas retirer les vis. Toute réparation devrait être confiée à un personnel qualifié.		

 Ce symbole indique la présence d'une tension suffisamment élevée pour engendrer un risque de chocs électriques.

Ce symbole indique que le manuel d'installation fourni avec l'appareil contient d'importantes recommandations quant au fonctionnement et à l'entretien de ce dernier.

AVIS

Afin de réduire tout risque d'incendie ou de choc électrique, il ne faut pas exposer cet appareil à la pluie ou à l'humidité.



ATTENTION

L'utilisation des commandes ou réglages ou le non-respect des procédures ci-incluses peuvent se traduire par une exposition dangereuse à l'irradiation.

L'appareil répond aux normes FCC, Part 15 et 21 CFR 1040.10.

Canada

Cet appareil numérique n'émet pas de bruits radioélectriques dépassant les limites applicables aux appareils numériques de Class B prescrites dans le Règlement sur le Brouillage Radioélectrique édicté par le Ministère des Communications du Canada.

	AVISO	
RIESGO DE CHOCQUE ELECTRICO NO ABRIR		
Atención: Para reducir el riesgo de choque eléctrico, no quite la tapa (o el panel posterior). En su interior no hay piezas que el usuario pueda reparar. Para servicio diríjase a personal calificado.		

 Este símbolo tiene por finalidad advertir al usuario de la presencia de tensión peligrosa no aislada dentro de la caja del aparato, que puede ser lo suficientemente fuerte para constituir un peligro de choque eléctrico.

Este símbolo sirve para advertir al usuario de la presencia de instrucciones de manejo y mantenimiento (servicio) importantes en el manual que acompaña al aparato.

AVISO

Para reducir el riesgo de fuego o choque eléctrico, no exponga el aparato a la lluvia o humedad.

ATENCIÓN

El uso de mando o ajustes o la ejecución de métodos que no sean los aquí descritos puede ocasionar peligro de exposición a radiación.

El aparato cumple las normas FCC, Parte 15 y 21 CFR 1040.10.

Mexico

Es necesario que lea cuidadosamente su instructivo de manejo.

	PRECAUCION - ADVERTENCIA	
NO ABRIR. RIESGO DE CHOCQUE ELECTRICO		
VERIFIQUE CON EL VOLTAJE DE ALIMENTACION SEÑAL EL REQUERIMIENTO PARA SU APARATO.		
PARA EVITAR EL RIESGO DE CHOCQUE ELECTRICO, NO quite LA TAPA. EN CASO DE REQUERIR SERVICIO, DIRIJASE AL PERSONAL AUTORIZADO DE PHILIPS.		

NDM

ENGLISH

	Page
General/Safety Information	6 - 9
Preparation	10 - 11
Controls	12 - 14
Dolby Pro Logic	14 - 16
Operating the System	17 - 18
CD	19 - 21
Tuner	22 - 23
Tape	24 - 25
Aux	25
Recording	26 - 27
Clock / Timer	27 - 28
Specifications	29
Maintenance	30
Troubleshooting	30 - 31

FRANÇAIS

	Page
Généralités / Informations relatives à la sécurité	34 - 37
Opérations Préalables	38 - 39
Commandes	40 - 42
Dolby Pro Logic	42 - 44
Utilisation de L'appareil	45 - 46
Lecteur de Disques Compacts	47 - 49
Syntoniseur	50 - 51
Platine Cassette	52 - 53
Aux	53
Enregistrement	54 - 55
Horloge / Minuterie	55 - 56
Caractéristiques	57
Entretien	58
Remèdes en cas de panne	58 - 59

ESPAÑOL

	Página
Información General / de Seguridad	62 - 65
Preparativos	66 - 67
Controles	68 - 70
Dolby Pro Logic	70 - 72
Funcionamiento del Sistema	73 - 74
Reproductor de CD	75 - 77
Sintonizador	78 - 79
Reproductor de Casete	80 - 81
Aux	81
Grabación	82 - 83
Reloj / Temporizador	82 - 84
Especificaciones	85
Mantenimiento	86
Solución de Problemas	86 - 87

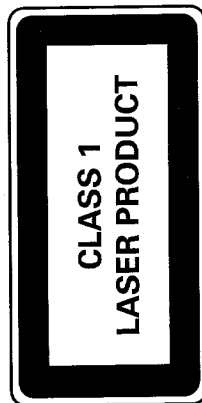

This product was designed and manufactured to meet strict quality and safety standards. There are, however, some installation and operation precautions which you should be particularly aware of:

1. **Read Instructions** - All the safety and operating instructions should be read before the appliance is operated.
2. **Retain Instructions** - The safety and operating instructions should be retained for future reference.
3. **Heed Warnings** - All warnings on the appliance and in the operating instructions should be adhered to.
4. **Follow Instructions** - All operating and use instructions should be followed.
5. **Water and Moisture** - The appliance should not be used near water - for example, near a bathtub, washbowl, kitchen sink, laundry tub or swimming pool, or in a wet basement.
6. **Carts and Stands** - The appliance should be used only with a cart or stand that is recommended by the manufacturer.
An appliance and cart combination should be moved with care. Quick stops, excessive force, and uneven surfaces may cause the appliance and cart combination to overturn.
7. **Wall or Ceiling Mounting** - The appliance should be mounted to a wall or ceiling only as recommended by the manufacturer.
8. **Ventilation** - The appliance should be situated so that its location or position does not interfere with its proper ventilation. For example, the appliance should not be situated on a bed, sofa, rug, or similar surface that may block the ventilation openings; or, placed in a built-in installation, such as a bookcase or cabinet that may impede the flow of air through the ventilation openings.
9. **Heat** - The appliance should be situated away from heat sources such as radiators, heat registers, stoves, or other appliances (including amplifiers) that produce heat.
10. **Power Sources** - The appliance should be connected to a power supply only of the type described in the operating instructions or as marked on the appliance.
11. **Grounding or Polarization** - Precautions should be taken so that the grounding or polarization means of an appliance is not defeated.
CAUTION: To prevent electric shock, match the wide blade of this plug to the wide slot and fully insert. Do not use this (polarized) plug with an extension cord, receptacle or other outlet unless the blades can be fully inserted to prevent blade exposure.



12. **Power Cord Protection** - Power supply cords should be routed so that they are not likely to be walked on or pinched by items placed upon or against them, paying particular attention to cords and plugs, convenience receptacles, and the point where they exit from the appliance.
13. **Cleaning** - The appliance should be cleaned only as recommended by the manufacturer.
14. **Power Lines** - An outdoor antenna should be located away from power lines.
15. **Outdoor Antenna Grounding** - If an outside antenna is connected to the receiver, be sure the antenna system is grounded so as to provide some protection against voltage surges and built up static charges.
Section 810 of the National Electrical Code, ANSI/NFPA No. 70-1984, provides information with respect to proper grounding of the mast and supporting structure, grounding of the lead-in wire to an antenna discharge unit, size of grounding connectors, location of antenna-discharge unit, connection to grounding electrodes, and requirements for the grounding electrode. See Figure below.
16. **Nonuse Periods** - The power cord of the appliance should be unplugged from the outlet when left unused for a long period of time.
17. **Object and Liquid Entry** - Care should be taken so that objects do not fall and liquids are not spilled into the enclosure through openings.
18. **Damage Requiring Service** - The appliance should be serviced by qualified service personnel when:
 - A. The power supply cord or the plug has been damaged; or
 - B. Objects have fallen, or liquid has spilled into the appliance; or
 - C. The appliance has been exposed to rain; or
 - D. The appliance does not appear to operate normally or exhibits a marked change in performance; or
 - E. The appliance has been dropped, or the enclosure damaged.
19. **Serviceing** - The user should not attempt to service the appliance beyond that described in the operating instructions. All other servicing should be referred to qualified service personnel.

Note to the CATV system installer

This reminder is provided to call the CATV system installer's attention to Article 820-40 of the NEC that provides guidelines for proper grounding and, in particular, specifies that the cable ground shall be connected to the grounding system of the building, as close to the point of cable entry as practical.

Example of Antenna Grounding as per NEC - National Electrical Code

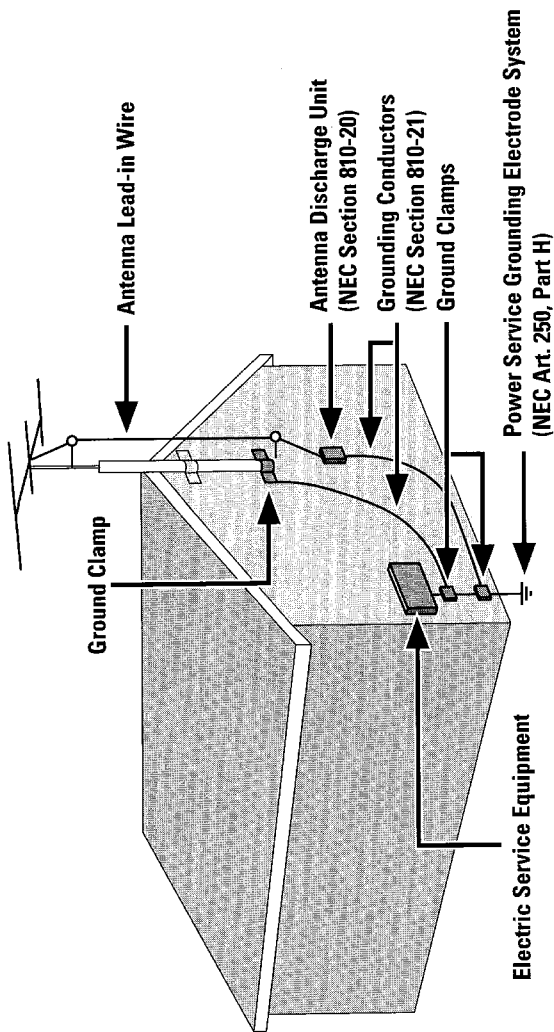

LIMITED WARRANTY

AUDIO SYSTEM

One Year Free Labor

One Year Free Service on Parts

This product must be carried in for repair.

WHO IS COVERED?

You must have proof of purchase to receive warranty service. A sales receipt or other document showing that you purchased the product is considered proof of purchase.

WHAT IS COVERED?

Warranty coverage begins the day you buy your product. For one year thereafter, all parts will be repaired or replaced, and labor is free. After one year from the day of purchase, you pay for the replacement or repair of all parts, and for all labor charges.

All parts, including repaired and replaced parts, are covered only for the original warranty period. When the warranty on the product expires, the warranty on all replaced and repaired parts also expires.

WHAT IS EXCLUDED?

- Your warranty does not cover:
 - labor charges for installation or setup of the product, adjustment of customer controls on the product, and installation or repair of antenna systems outside of the product.
- product repair and/or part replacement because of misuse, accident, unauthorized repair or other cause not within the control of Philips Consumer Electronics Company.
- reception problems caused by signal conditions or cable or antenna systems outside the unit.
- a product that requires modification or adaptation to enable it to operate in any country other than the country for which it was designed, manufactured, approved and/or authorized, or repair of products damaged by these modifications.
- incidental or consequential damages resulting from the product. (Some states do not allow the exclusion of incidental or consequential damages, so the above exclusion may not apply to you. This includes, but is not limited to, prerecorded material, whether copyrighted or not copy/righted.)

- a product that is used for commercial or institutional purposes.

WHERE IS SERVICE AVAILABLE?

Warranty service is available in all countries where the product is officially distributed by Philips Consumer Electronics Company. In countries where Philips Consumer Electronics Company does not distribute the product, the local Philips service organization will attempt to provide service (although there may be a delay if the appropriate spare parts and technical manual(s) are not readily available).

MAKE SURE YOU KEEP...

Please keep your sales receipt or other document showing proof of purchase. Attach it to this owner's manual and keep both nearby. Also keep the original box and packing material in case you need to return your product.

BEFORE REQUESTING SERVICE...

Please check your owner's manual before requesting service. Adjustments of the controls discussed there may save you a service call.

TO GET WARRANTY SERVICE IN U.S.A., PUERTO RICO OR U.S. VIRGIN ISLANDS...

Take the product to a Philips factory service center (see enclosed list) or authorized service center for repair. When the product has been repaired, you must pick up the unit at the center. Centers may keep defective parts.

(In U.S.A., Puerto Rico and U.S. Virgin Islands, all implied warranties, including implied warranties of merchantability and fitness for a particular purpose, are limited in duration to the duration of this express warranty. But, because some states do not allow limitations on how long an implied warranty may last, this limitation may not apply to you.)

TO GET WARRANTY SERVICE IN CANADA...

Please contact Philips at:

1-800-661-6162 (French Speaking)
1-800-363-7278 (English Speaking)

(In Canada, this warranty is given in lieu of all other warranties. No other warranties are expressed or implied, including any implied warranties of merchantability or fitness for a particular purpose. Philips is not liable under any circumstances for any direct, indirect, special, incidental or consequential damages, however incurred, even if notified of the possibility of such damages.)

REMEMBER...

Please record the model and serial numbers found on the product below. Also, please fill out and mail your warranty registration card promptly. It will be easier for us to notify you if necessary.

MODEL # _____

SERIAL # _____

This warranty gives you specific legal rights. You may have other rights which vary from state/province to state/province.

Philips Service Company, P.O. Box 555, Jefferson City, Tennessee 37760, (423) 475-8869

EL94958005 / MAC 4110 / 1-97

General Information

- **The typeplate (which contains the serial number) is located at the rear of the system.**
- **Recording is permissible if copyright or other rights of third parties are not infringed.**
- **This device complies with part 15 of FCC rules. Operation is subject to the following two conditions:**
 - **This device may not cause harmful interference, and**
 - **This device must accept any interference that may be received, including interference that may cause undesired operation.**

Environmental Information

All unnecessary packaging material has been omitted. We have done our utmost to make the packaging easily separable into three mono-materials: cardboard (box), polystyrene foam (buffer) and polythene (bags, protective foam sheet).

Your system consists of materials which can be recycled and reused if disassembled by a specialized company. Please observe the local regulations regarding the disposal of packaging materials, exhausted batteries and old equipment.

Acknowledgement



Dolby Pro-Logic and the double-D symbol  are trademarks of Dolby Laboratories Licensing Corporation. Manufactured under license from Dolby Laboratories Licensing Corporation.

Accessories (Supplied)

- Remote control
- Batteries (2 x AAA size) for remote control
- AM loop antenna
- FM antenna wire
- AC power cord
- Philips Magnavox FB 209W wireless surround speaker package (includes 2 x wireless surround rear speakers and 1 x center speaker and a transmitter unit).

Safety Information

- Before operating the system, check that the operating voltage indicated on the typeplate (or the voltage indication beside the voltage selector) of your system is identical with the voltage of your local power supply. If not, please consult your dealer. The typeplate is located at the rear of your system.
- When the system is switched on, do not move it around.
- Place the system on a solid base (e.g. a cabinet).
- Place the system in a location with adequate ventilation to prevent internal heat build-up in your system.
- Do not expose the system to excessive moisture, rain, sand or heat sources.
- Under no circumstances should you repair the system yourself, as this will invalidate the warranty!
- If the system is brought directly from a cold to a warm location, or is placed in a very damp room, moisture may condense on the lens of the CD unit inside the system. Should this occur, the CD player will not operate normally. Leave the power on for about one hour with no disc in the system until normal playback is possible.
- Electrostatic discharge may cause unexpected problems. See whether these problems disappear if you unplug the AC power cord and plug it in again after a few seconds.
- **To disconnect the system from the power supply completely, remove the AC power plug from the wall socket.**

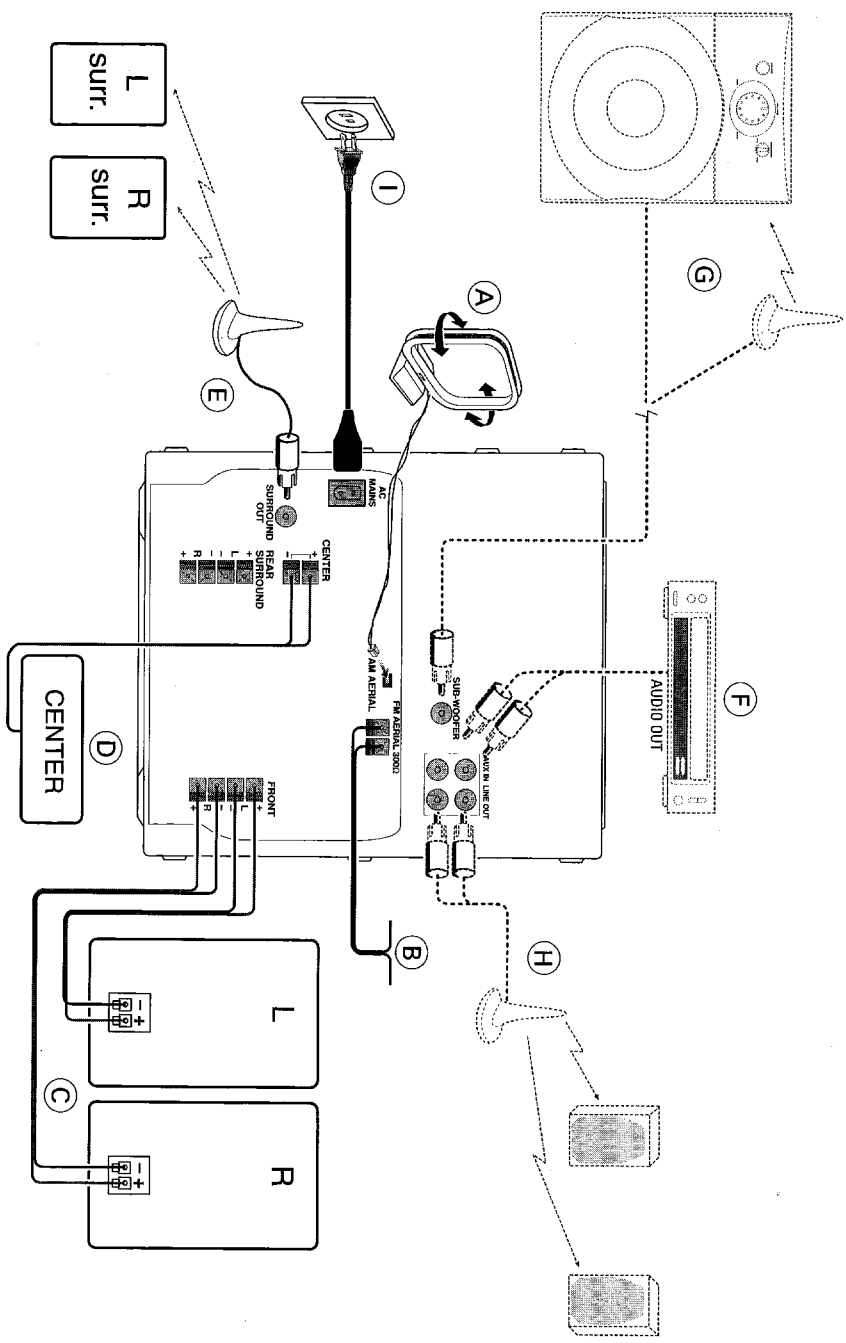

(A) AM Antenna Connection

Connect the supplied loop antenna to the AM AERIAL terminal. Place the AM loop antenna far away from the system and adjust its position for the best reception.

(B) FM Wire Antenna Connection

Connect the supplied FM wire antenna to the FM 300 Ω terminal. Adjust the position of the FM antenna for the best reception.

Outdoor Antenna

For better FM stereo reception connect an outdoor FM antenna to the FM AERIAL 300 Ω terminal using a 300 Ω dipole wire.

(C) Speakers' Connection

- Connect the right speaker to Front terminal R, with the red wire to + and the black wire to -.
- Connect the left speaker to Front terminal L, with the red wire to + and the black wire to -.
- Clip the stripped portion of the speaker wire as shown.

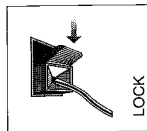
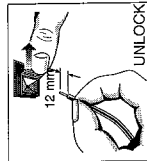

For Dolby Pro Logic Connection, see page 14.

(D) Center Speaker Connection

Connect the black or non-marked wires to the black CENTER terminal and the blue or marked wires to the blue CENTER terminal.

(E) Wireless Surround Out Connection

You may connect transmitter unit of the wireless rear surround speakers (model FB 209W is supplied with FW795W) to the SURROUND OUT terminal instead of the wired rear speakers. Be sure to follow the instructions supplied with the wireless rear speakers.

Note:

- *Availability of wireless transmitter and its peripherals are subjected to the approval of local authorities. Please check with respective local safety or approving authority.*

(F) Connecting other equipment to your system

You can connect the audio left and right OUT terminals of a TV, Laser Disc player, VCR or DVD player to the AUX IN terminals at the rear of the system.

(G) Subwoofer Out Connection

You can connect either an optional active subwoofer or an optional wireless active subwoofer to the SUBWOOFER OUT terminal. The wireless system uses a radio frequency transmitter. The subwoofer reproduces just the low bass effect (e.g. explosions, the rumble of spaceships, etc.). Be sure to follow the instructions supplied with the subwoofer.

(H) Line Out (wireless ready)

You may install additional front active speakers away from the system (e.g. in another room) to reduce the inconvenience of running long speaker wires across rooms. You can place as many remote speakers as you like provided that they operate at the same radio frequency. Connect the wireless radio frequency transmitter to the LINE OUT terminals. Place the active speakers at your preferred location. Be sure to follow the instructions supplied with the active speakers.

(I) AC Power Supply

After all other connections have been made, connect the AC power cord to the system and to the wall outlet.

Inserting batteries into the Remote Control

- Insert the batteries (Type R03 or AAA) into the remote control as shown in the battery compartment.
- To avoid damage from possible battery leakage, remove dead batteries or batteries that will not be used for a long time. For replacement, use type R03 or AAA batteries.

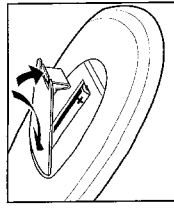

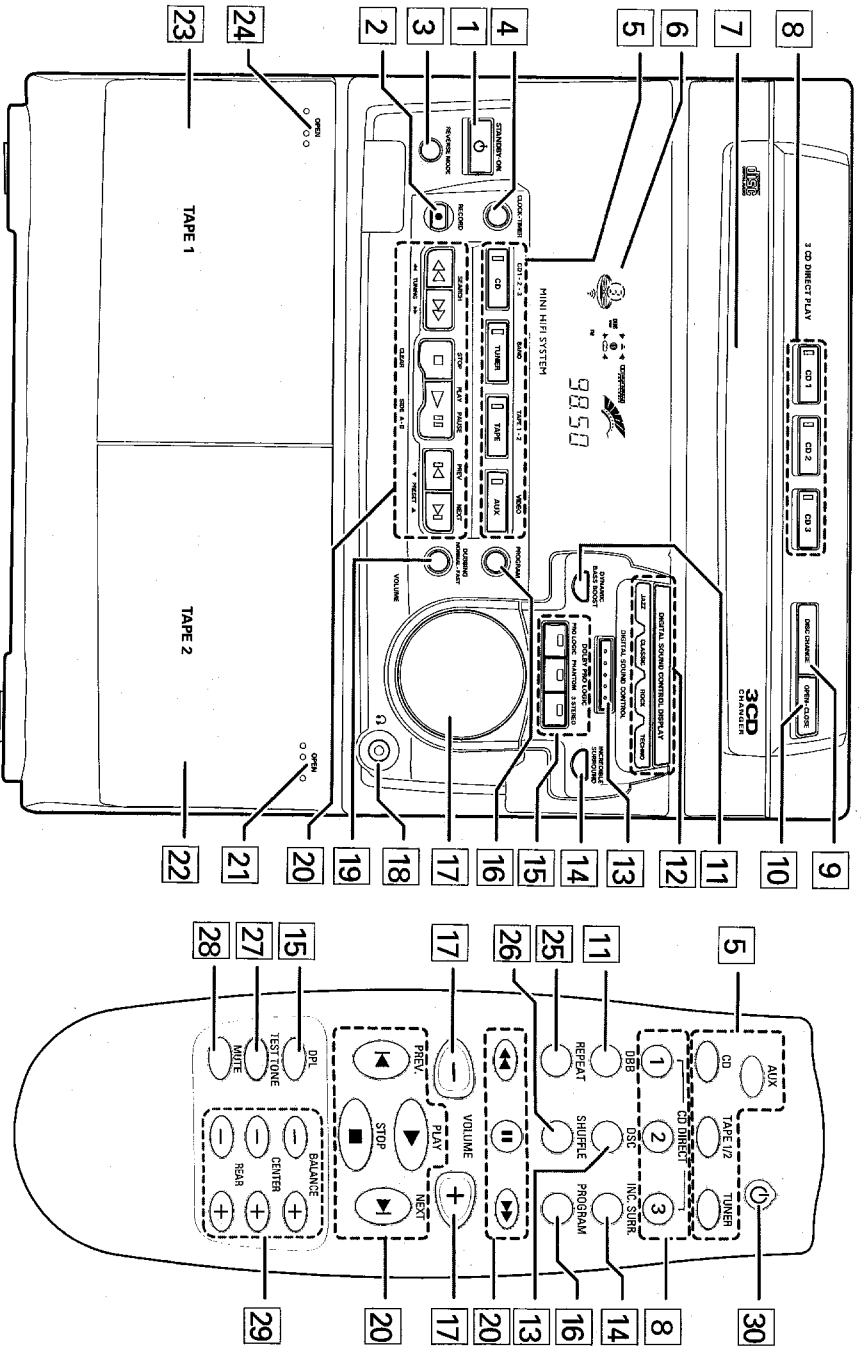

Controls on the system and remote control

- 1 **STANDBY•ON**
 - to switch the system on or to standby mode.
 - to store radio stations automatically by pressing and holding for 2 seconds (*only in Standby or Demonstration mode*).
- 2 **RECORD**
 - to start recording on tape deck 2 only.
- 3 **REVERSE MODE**
 - to select the different playback mode on tape deck 2 only.
- 4 **CLOCK•TIMER**
 - to view clock, set clock or timer.
- 5 **SOURCE** : to select the following **CD (CD 1•2•3)** to select CD mode. When in CD stop mode; to select the respective disc tray.
 - TUNER (BAND)** to select Tuner mode. When in Tuner mode; to select the waveband: FM or AM.
 - TAPE (TAPE 1•2)** to select Tape mode. When tape in stop mode; to select either tape deck 1 or 2.
 - AUX (VIDEO)** to select external source (e.g. DVD, TV, Laser Disc or VCR sound).
- 6 **DISPLAY**
 - to view the current setting of the system.
- 7 **CD CAROUSEL TRAY**
- 8 **3 CD DIRECT PLAY**
 - to select a CD tray for playback.
- 9 **DISC CHANGE**
 - to change CD(s).

10 OPEN•CLOSE

- to open or close the CD carousel tray.

11 DYNAMIC BASS BOOST (DBB)

- to select bass boost level (Beat, Punch, Blast).

12 DIGITAL SOUND CONTROL DISPLAY PANEL

- to view the selected DSC setting.

13 DIGITAL SOUND CONTROL (DSC)

- to select the desired sound effect : OPTIMAL, JAZZ, CLASSIC, ROCK or TECHN0.

14 INCREDIBLE SURROUND

- to switch on or off the surround sound effect.

15 DOLBY PRO LOGIC (DPL)

- to select the desired Dolby Pro Logic mode : DOLBY SURROUND, CENTER PHANTOM, DOLBY 3 STEREO or STEREO.

16 PROGRAM

- to program CD tracks in CD mode or preset radio stations in tuner mode.

17 VOLUME

- to adjust the volume level.

18 HEADPHONES

- to connect headphones jack.

19 DUBBING

- to dub a tape in normal or high speed.

20 MODE SELECTION

◀◀ SEARCH ▶▶ (◀◀ TUNING ▶▶)

for CD to search backward/forward.
for TUNER to tune to a lower or higher radio frequency.

for TAPE to rewind or fast forward on tape deck 2 only.

STOP ■ (CLEAR)

for CD to stop CD playback or clear a program.

for TUNER to stop programming.

for TAPE to stop playback or recording.

PLAY ▶ / PAUSE ■ (SIDE A•B)

for CD to start or interrupt playback.

for TAPE to start playback; When playing in tape 2 mode, to change side.

PREV ◀ / NEXT ▶ (▼ PRESET ▲)

for CD to skip to the beginning of the current or previous/next track.

for TUNER to select a preset radio station in memory.

21 OPEN

- to open tape deck 2.

22 TAPE DECK 2

23 TAPE DECK 1

24 OPEN

- to open tape deck 1.

25 REPEAT

- to repeat a CD track.

26 SHUFFLE

- to play all the available discs and their tracks in random order.

27 TEST TONE

- to check the sound level for Front Left, Front Right, Center and Surround speakers respectively.

28 MUTE

- to switch off the sound temporarily or to switch on again.

29 DPL SOUND CONTROL

BALANCE + / - to balance the sound level of the Front Right and Left speakers.

CENTER + / - to adjust the sound level of the center speaker.

REAR + / - to adjust the sound level of the surround speakers.

30  to switch the system to standby mode.

Dolby Pro Logic

This state-of-the-art Dolby Pro Logic mini system enables you to experience and enjoy a Home Cinema sound ambience. The Pro Logic system allows more accurate definition of the individual sound sources. It produces greater sound separation between channels and provides pinpoint sound localisation. Pro Logic provides four outputs which are called Left, Center, Right and Surround (Rear). Front signals are produced from the pair of Left and Right speakers and a Center speaker. The surround signal is reproduced by two speakers placed at the rear of the listening area. Although the surround signal is mono, a pair of speakers is necessary to produce the correct diffused sound field.

This Pro Logic decoder enables you to decode the following mode: **Dolby Surround, Center Phantom, Dolby 3 Stereo** or normal **Stereo**.

Setting up the Dolby Pro Logic system

You need to do a proper set up in order for you to enjoy the Home Cinema sound to the fullest. First you need to do a complete speakers' connection.

5-Speakers Connection

- **Front speakers** : Connect the black wires to the black FRONT terminals and the red wires to the red FRONT terminals.
- **Center speaker** : Connect the black or non-marked wires to the black CENTER terminal and the blue or marked wires to the blue CENTER terminal.
- **Wireless Rear (surround) speakers** : Connect the active speakers to the mains with the mains cables

provided. Switch on the active speakers with the POWER switch.

- **Transmitter unit** : Connect the SURROUND terminal of the transmitter unit with the PRE OUT (SURROUND) cable. Connect the AC/DC adapter supplied to the 14V socket of the transmitter unit. Then connect the AC/DC adaptor to the mains.

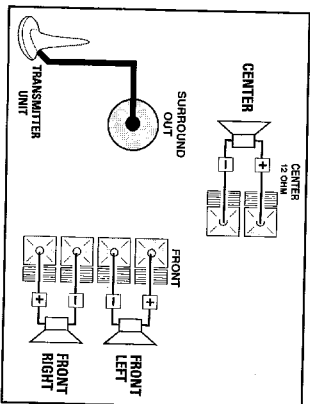
**Positioning the Speakers**

To get the best surround sound effect, place the speakers as follow.

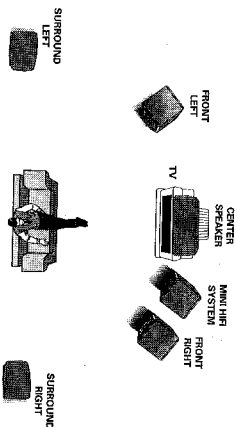

Notes for remote control:

- First select the source you wish to control by pressing one of the source select buttons on the remote control (e.g. CD, TUNER, TAPE 1/2 or AUX).
- Then select the desired function (PLAY, NEXT, etc.).

Front Left and Right Speakers

For best listening effect, it is recommended to have the Left and Right speakers to form an angle of approximately 45 degrees to the listener. The speakers are magnetically shielded. Should the magnetic field from the speakers affect the picture of the television, you should increase the separation distance.

Center Speaker

For best directional effect, try to have the center speaker at the same height as the left and right speakers and as close as possible to the screen. Place it directly above or beneath the television set. If you use speaker from other make ensure that it is magnetically shielded.

Wireless Rear (surround) Speakers

The surround speaker should be placed at normal listening ear level. It can also be mounted on the wall at the back of the room. Most important, sometimes you need to experiment creatively when placing the surround speakers in order to obtain the most ideal sound projection.

Test Tone

This feature enables you to adjust the Front Left, Front Right, Center and Surround sound level of the respective speakers in Dolby Pro Logic mode.

You must sit at the ideal sitting position and use the remote control to perform this operation.

- 1 Press **CD, TUNER, TAPE** or **AUX** to switch on the system.

2 Press TEST TONE.

→ A test signal is generated and it will move through the Left, Center, Right and Surround speakers respectively.

→ "TEST TONE" will be displayed and followed by "FRONT BALANCE, CENTER AND REAR LEVEL" message.

→ The test signal will last for about 90 seconds.

- 3 Press the **BALANCE** — to adjust the desired sound level of front left speaker.

→ The display will show the sound level and "BAL L + x x"

- 4 Press the **BALANCE** + to adjust the desired sound level of front right speaker.

→ The display will show the sound level and "BAL R + x x"

- 5 Press the **CENTER** + or — to adjust the sound level of center speaker.

→ The display will show either "CENT + x x" or "x x"

- 6 Press the **REAR** + or — to adjust the desired sound level of surround speaker.

→ The display will show either "REAR + x x" or "x x"

- 7 Adjust the sound level of all the speakers until they are of the same apparent loudness. When you are satisfied with the setting, press **TEST TONE** again to switch off the test signal.

Note:

→ It is advisable to set the speakers' level at normal listening level. "x x" denotes the sound level.

When you have completed the Dolby Pro Logic setup, you are ready to experience and enjoy a Home Cinema sound ambience.

- Press **DPL** on the remote control repeatedly to select and cycle through the various sound mode.



Dolby Surround → **Center Phantom** → **Dolby 3 Stereo** → **Stereo** → **Dolby Surround** ...

Dolby Surround

This setting is for a full Dolby Surround Pro Logic mode.

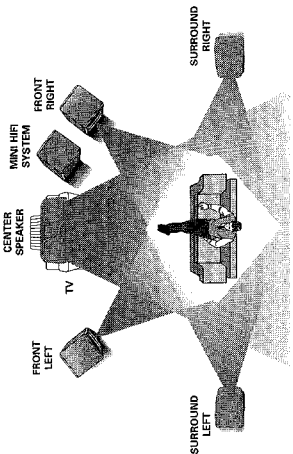

- Press **DPL PRO LOGIC** to select Dolby Surround mode.
→ The message "DOLBY SURROUND" will be displayed.

Dolby Center Phantom

This setting is for use without the center speaker. It redistributes the center channel information to the left and right speakers providing conventional stereo across the front.

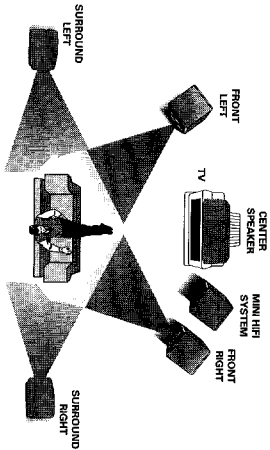

- Press **DPL PHANTOM** to select Dolby Pro Logic Center Phantom mode.
→ The message "CENTER PHANTOM" will be displayed.

Dolby 3 Stereo

This setting is for use where full surround is not required, but a wide stereo sound is desirable. It only requires the left, right and center speakers.

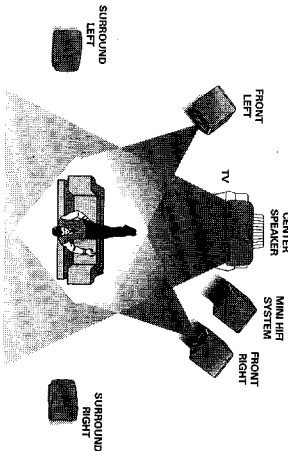

- Press **DPL 3 STEREO** to select Dolby 3 Stereo mode.
→ The message "DOLBY 3 STEREO" will be displayed.

Normal Stereo

This setting is for normal stereo sound without Dolby Pro Logic. It only requires the left and right speakers.

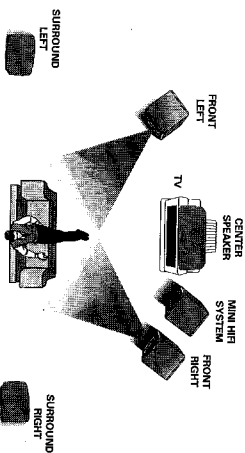

- Press **DPL** to select Stereo mode.
→ The message "STEREO" will be displayed.

Note:

- When in **DPL** mode, pressing the respective **DPL** button on the system again (until the button is not lighted) will switch to normal stereo mode.

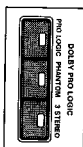

Important!

1. To listen to the optimum Dolby Pro Logic sound effect, it is recommended to switch on DPL in combination with "Classic" and without Incredible Surround.
2. It is recommended to switch off Dolby Pro Logic when you do recording on a tape.

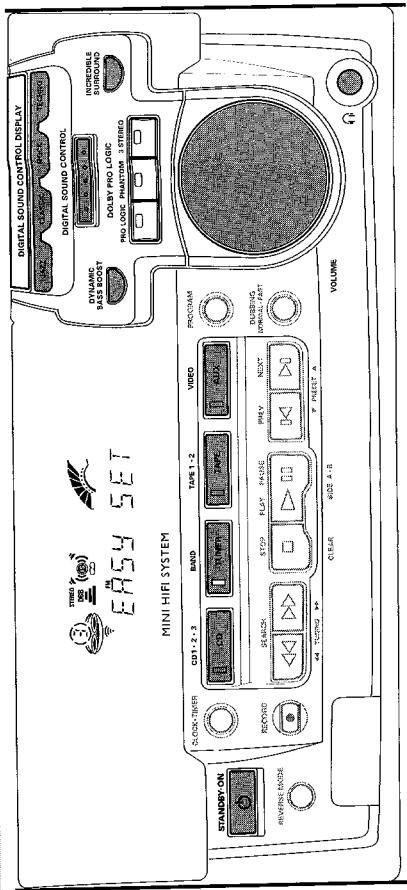

Switching the system ON

- Press **STANDBY•ON** (on the system only), **CD**, **TUNER**, **TAPE** or **AUX**.

You can also switch on the system by pressing any one of the 3 CD DIRECT PLAY buttons.

Switching the system to standby mode

- Press **STANDBY•ON** again.

Selecting the Source

- Press the respective source selection button: **CD**, **TUNER**, **TAPE** or **AUX**.
→ The display indicates the selected source.

Note:

- For an external source, make sure you have connected the audio left and right **OUT** terminals of the external equipment (TV, VCR, Laser Disc or DVD player) to the **AUX IN** terminals.

To cancel demonstration mode

- Press and hold **STOP** ■ (on the system only) for **3 seconds** to stop the demonstration.
→ The demonstration mode will be switched off permanently.

Easy Set (only in Standby or Demonstration mode)

EASY SET allows you to store all available radio stations in a particular band (FM•AM) automatically (see Easy Set under TUNER section).

Important:
Before you begin operating the system, complete the preparation procedures.

Demonstration mode

The system has a demonstration mode that shows the various features offered by the system. **Whenever the system is switched on from the wall socket, the demonstration mode will start automatically.**

Notes:

- During demonstration mode, if you press any source (or standby-on) button, the system will switch to the respective (or standby) mode.
- When the system is switched to standby mode, 5 seconds later, the demonstration mode will begin again.



Sound Control

VOLUME ADJUSTMENT

Adjust **VOLUME** to increase or decrease the sound level.

For Personal Listening

Connect the headphones jack to the  socket at the front of the system. The speakers will be muted and DPL mode will be switched off.

DIGITAL SOUND CONTROL (DSC)

The DSC feature enables you to enjoy special sound effects that have preset equalizer settings, providing the best music reproduction.

- Press **DIGITAL SOUND CONTROL (DSC)** to select **OPTIMAL, JAZZ, CLASSIC, ROCK** or **TECHNO**.
 - The Digital Sound Control display panel will light up respectively. At OPTIMAL setting, the DSC display panel does not light up.
 - "OPTIMAL, JAZZ, CLASSIC, ROCK" or "TECHNO" will be displayed.

Automatic DSC-DBB selection

The best setting for the DBB is automatically generated for the respective DSC selection. You can also manually select the DBB setting that best suits your listening environment.

DSC Selection	DBB Selection
Optimal	Punch
Jazz	Beat
Classic	Blast
Rock	Blast
Techno	Blast

DYNAMIC BASS BOOST (DBB)

The DBB mode enhances the bass response.

- Press **DBB** briefly to select the various level of bass boost.
 - The DBB button lights up.
 - "BEAT, PUNCH or BLAST" will be displayed.

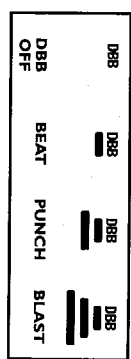

To switch off DBB

- Press **DBB** briefly until the DBB button light is switched off.
 - "DBB OFF" will be displayed.

Note:

Some CDs or tapes might be recorded in high modulation. It may cause distortion at high volume. If this occurs, switch off Incredible Surround (if available), DBB level or reduce the volume.

INCREDIBLE SURROUND

Normal stereo sound is determined by the distance between the front speakers. When Incredible Surround is switched on, it magnifies the virtual distance between the front speakers for an incredibly wide, enveloping, stereo effect.

- Press **INCREDIBLE SURROUND** to switch on.
 - The INCREDIBLE SURROUND button lights up.
 - "IS" will be displayed.

To switch off Incredible Surround

- Press **INCREDIBLE SURROUND** again.
 - The INCREDIBLE SURROUND button light is switched off.
 - "IS OFF" will be displayed.

MUTE (only on remote control)

This feature allows you to temporarily switch off the sound of the system without switching off the system when you require a moment of silence.

- Press **MUTE** on the remote control to switch off the sound.
 - "MUTE" will be displayed.
- Press **MUTE** again on the remote control or increase the **VOLUME** level to switch on the sound.

Warning!

- 1) *This system is designed for conventional CDs. Do not use any accessories like disc stabilizer rings or CD treatment sheets, etc., which may damage the CD mechanism.*
- 2) *Do not load more than one disc into each tray.*
- 3) *When the CD changer is loaded with CD(s), do not turn over or shake the system. This may jam the changer.*

You can load up to three discs in the CD changer for continuous playback without interruption.

Loading the CD Changer

- 1 Press **CD** to select CD mode.
- 2 Press **OPEN•CLOSE**.
 - The CD compartment slides out.
- 3 Load a CD with the printed side up in the right tray.
 - You can load another disc in the left tray.
 - To load the third disc, press **DISC CHANGE**.
 - The CD changer carousel will rotate until the empty tray is at the right hand side and is ready for loading.
 - Playback will always start with the disc in the outer right disc tray
- 4 Press **OPEN•CLOSE** to close the CD compartment.
 - The total number of tracks and playing time of the last selected disc appear on the display.

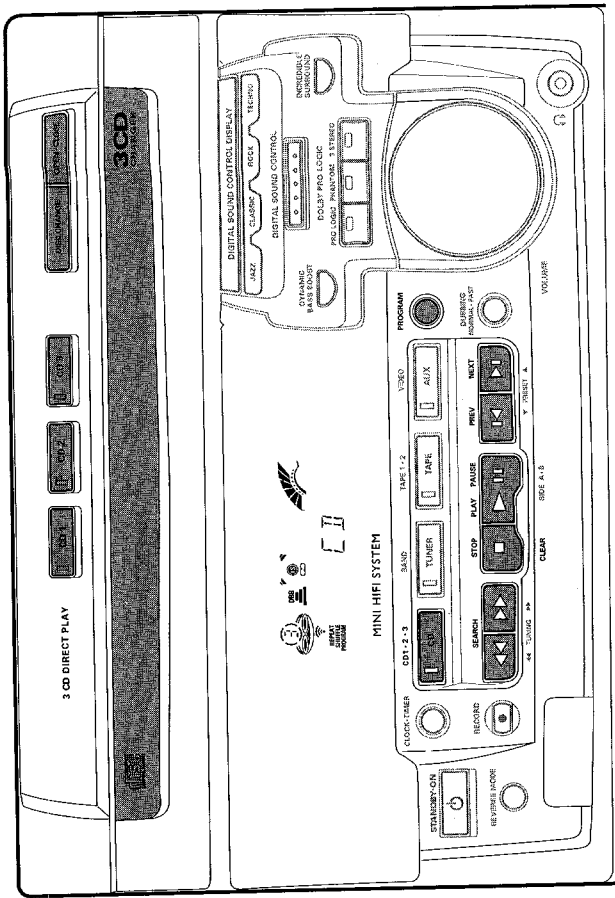

3 CD Direct Play

- You can play a CD directly by pressing the corresponding **3 CD DIRECT PLAY (1 - 3)** button. The CD player will stop at the end of playback of the selected disc.
 - When the button is lighted, it indicates that there is a disc loaded in the disc tray.

Playing a CD

- Press **PLAY ►** to start playback.
 - The disc tray, track number and elapsed playing time of the current track appear on the display.
 - The LED on the respective 3 CD Direct Play button will be flashing.
- To interrupt playback, press **PAUSE II**.
 - The playing time flashes.
- To resume playback, press **PLAY ►** again.
- To stop playback, press **STOP ■**.

Note:

- All the available discs will be played once, then stop. When the CD has stopped playing, the system will switch to the standby mode after 15 minutes if no button is pressed.

Disc Change

You can change the outer 2 discs while the third inner disc is at the stop or playback mode.

- Press **DISC CHANGE**.
 - The CD compartment slides out.
- Replace the discs in the left and right disc trays.
 - If you press **DISC CHANGE** again during playback, the CD will stop playing.
 - The CD carousel tray will rotate until the inner tray is at the right hand side and is ready for changing.
- Press **OPEN•CLOSE** to close the CD compartment.

Selecting a desired track

Selecting a desired track at the stop mode

- Press **PREV ◀** or **NEXT ▶** until the desired track appears on the display.
- Press **PLAY ►** to start playback.
 - The selected track number and elapsed playing time appear on the display.

Selecting a desired track during playback

- Press **PREV ◀** or **NEXT ▶** until the desired track appears on the display.
 - The selected track number and elapsed playing time appear on the display.
- If you press **PREV ◀** once it will skip to the beginning of the current track and play the track again.

Searching for a particular passage during playback

- Press and hold **◀◀** or **▶▶** until the desired passage is located.
 - The volume will be reduced.
- Playback returns to normal when **◀◀** or **▶▶** is released.

Programming Tracks

Programming tracks of a loaded CD is possible in the stop mode. The display will indicate the total tracks stored in the program. Up to 40 tracks can be stored in the memory in any order. When 40 tracks are stored and you attempt to store another track, the display will show "PROGRAM FULL".

- Load the desired discs in the disc trays.
- Press **PROGRAM** to start programming.
 - The PROGRAM flag starts flashing
- Press the CD (CD 1 • 2 • 3) to select the desired disc.
- Press **PREV ◀** or **NEXT ▶** to select the desired track.
- Press **PROGRAM** to store the track.
- Repeat steps 3 to 5 to store other discs and tracks.
- Press **STOP ■** once to end programming mode.
 - The total number of tracks programmed and total playing time appear on the display.

Notes:

- If the total playing time is more than "5 9 : 5 9" or if one of the programmed tracks has a number greater than 30, then "- : - : -" appears in the display, instead of the total playing time.
- During programming, if no button is pressed within 20 seconds, the system will exit program mode automatically.

Playing the program

- 1 Press **PLAY** ► to start program playback.
 - "PLAY PROGRAM" will be displayed.
 - The track number and elapsed playing time of the current track will appear on the display.
- If you press **REPEAT** during program playback, the current track will be played repeatedly.
 - The **REPEAT** and **PROGRAM** flags will be displayed.
- 2 Press **STOP** ■ to stop program playback.

Note:

- If you press any of the 3 **CD DIRECT PLAY** buttons, the system will play the selected disc or track and the stored program will be ignored temporarily. The **PROGRAM** flag will also temporarily disappear from the display and then reappear, when the playback for the selected disc ends.

Reviewing the program

Reviewing of the program is only possible in the stop mode.

- Press **PREV** ◀ or **NEXT** ▶ repeatedly to review the programmed tracks.
- Press **STOP** ■ to exit review mode.

Erasing the program (in the stop mode)

- Press **CLEAR** on the system.
 - "PROGRAM CLEAR" will be displayed.

Note:

- The program will be erased when the system is disconnected from the power supply. If the CD carousel is opened, the tracks belonging to the outer two trays will be erased and the display will show "CLEAR".

Shuffle (only on remote control)

It will play all the available discs and their tracks in random order. Shuffle may also be used when tracks are programmed.

To shuffle all the discs and tracks

- 1 Press **SHUFFLE**.
 - "SHUFFLE" will be displayed.
 - The **SHUFFLE** flag, the disc and the track selected at random appear on the display.
- The discs and the tracks will now be played in random order until you press **STOP** ■.
 - If you press **REPEAT** during shuffling, the current track will be played repeatedly.
 - The **REPEAT** and **SHUFFLE** flags will be displayed.
- 2 Press **SHUFFLE** again to resume normal playback.
 - The **SHUFFLE** flag disappears from the display.

Note:

- All the available discs will be played once, then stop.

Repeat (only on remote control)

It will play the current track repeatedly.

- 1 Press **REPEAT** during playback.
 - "REPEAT TRACK" will be displayed.
 - The **REPEAT** flag and the track selected appear on the display.
- The track will now be played repeatedly until you press **STOP** ■.
 - Press **REPEAT** again to resume normal playback.
 - The **REPEAT** flag disappears from the display.

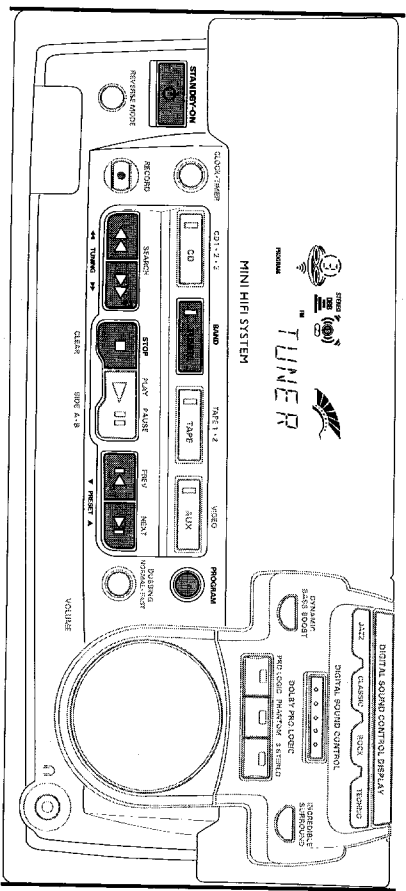

Easy Set (only in Standby or Demonstration mode)

EASY SET allows you to store all available radio stations in a particular band (FM or AM) automatically.

- Press and hold **STANDBY•ON** (on the system only) for 2 seconds.
 - "EASY SET" will be displayed and followed by "TUNER".
 - Easy set will start with the last active band.
 - All available radio stations with sufficient signal strength will be stored or until up to 40 presets are filled.
- Notes:
- When EASY SET is used, all previously stored stations will be erased.
 - The last preset station will appear on the display when Easy Set is completed.

Tuning to Radio Stations

- 1 Press **TUNER** to select TUNER mode.
 - "TUNER" will be displayed.
- The preset number, frequency and waveband appear on the display.
- 2 Press **TUNER (BAND)** again to select the desired waveband: FM or AM.
- 3 Press **TUNING** ◀◀ or ▶▶ for more than one second.
 - The display will show "SEARCH" until a radio station with sufficient signal strength is found.
 - Repeat this procedure until the desired radio station is reached.
 - To tune to a weak station, briefly press **TUNING** ▶▶ or ▶▶ until the display shows the desired frequency and/or when the best reception has been obtained.

Storing Preset Radio Stations

You can store up to 40 radio stations in the memory. When a preset radio station is selected, the preset number appears next to the frequency on the display.

Automatic programming

- 1 Press **TUNER**.
- 2 Press **TUNER (BAND)** again to select the desired waveband: FM or AM.
- 3 Press **PROGRAM** for more than one second.
 - **PROGRAM** flag starts flashing and "PRT" will be displayed.
 - Every available radio station will be stored automatically. The frequency and preset number will be displayed briefly.
 - The system will stop searching when all the available radio stations are stored or when the memory for 40 preset radio stations is used.
 - The system will remain tuned to the last stored preset radio station.

- Repeat the above procedure to store other preset stations for the other waveband. Remember to select the next available preset number before proceeding. If not, some of the preset radio stations may be erased.
- Notes:
- You can cancel the automatic programming by pressing **PROGRAM** or **STOP** ■.
 - If you want to reserve a section of preset numbers, for example preset numbers 1 to 9, select preset 10 before starting automatic programming; now only the preset numbers 10 to 40 will be programmed.

Tuning to Preset Radio Stations

Manual programming

- 1 Press **TUNER**
- 2 Press **TUNER (BAND)** to select the desired waveband: FM or AM.
- 3 Press **PROGRAM** for less than one second.
→ **PROGRAM** flag, the frequency and preset station number start flashing.
→ The next available preset number will be displayed for selection.
- 4 Press **TUNING** ◀◀ or ▶▶ to tune to the desired frequency.
 - When all 40 presets are stored, no preset number is shown.
→ The message "PROGRAM FULL" will be displayed.
 - If you wish to store the radio station to another preset number, press **PRESET** ▼ or ▲ to select the desired preset number.
- 5 Press **PROGRAM** again.
→ **PROGRAM** flag will stop flashing, and the radio station will be stored.
- Repeat the above procedure to store other preset radio stations.

Notes:

- You can cancel the manual programming by pressing **STOP** ■.
- During programming, if no button is pressed within 20 seconds, the system will exit program mode automatically.

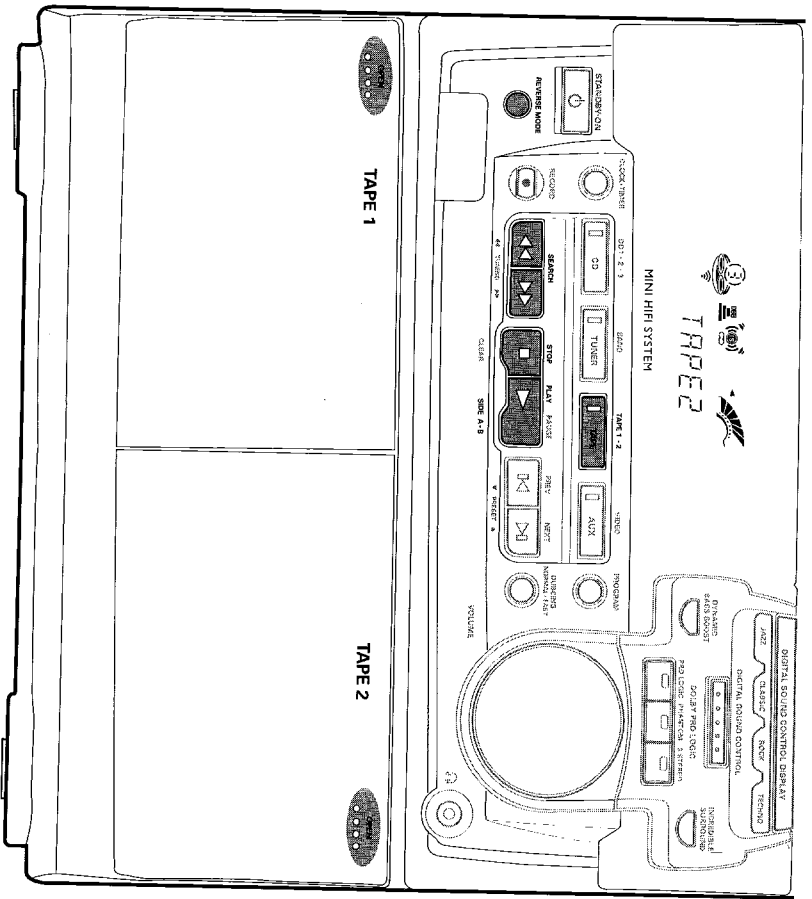

Loading a tape

- Press **OPEN**
- The tape deck door opens.
- Load the tape with the open side downward and the full spool to the left.
- Close the tape deck door.

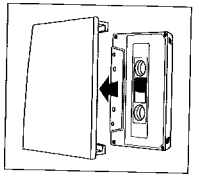

Tape Playback

- 1 Press **TAPE** to select TAPE mode.
→ "TAPE 1" or "TAPE 2" will be displayed.
- Press **TAPE** again to select either tape deck 1 or tape deck 2.
- 2 Load the tape into the desired tape deck.
- 3 Press **PLAY** ► to start playback.
3a (For Tape Deck 2 only)
Press **SIDE A•B** to switch playback between sides A and B.
→ The ► or ◄ (back or front) flag appears on the display, depending on the side selected.
- 3b (For Tape Deck 2 only)**
Press **REVERSE MODE** to select the different type of playback mode (see auto reverse playback).
- 4 Press **STOP** ■ to end playback.

Notes:

- To change side before playback begins, use the **SIDE** button on the remote control.
- When the tape has stopped playing, the system will switch to the standby mode automatically after 15 minutes if no button is pressed.

Auto Reverse Playback (only on tape deck 2)

- Press **REVERSE MODE** to select the different playback modes.
 - recording or playback on one side of the tape. The tape stops at the end of one side.
 - recording or playback on both sides of the tape. The tape then stops.
 - continuous playback on both sides of the tape up to a maximum of 20 times per side unless you press **STOP** ■.

Rewind/Fast Forward (only on tape deck 2)**At the stop mode**

- 1 You can rewind or fast forward the tape by pressing **◀◀** or **▶▶** respectively.
 - “◀◀” or “▶▶” will be displayed depending on which button is pressed.
 - The tape will stop automatically at the end of the rewinding or fast forwarding.
- 2 Press **STOP** ■ to stop rewind or fast forward.

During playback

- Press and hold **◀◀** or **▶▶** respectively until the desired passage is located.
 - During searching, the sound is reduced to a low volume.
 - When you release **◀◀** or **▶▶**, the tape continues playing.

Notes:

- During rewinding or fast forwarding of a tape, it is possible to select another source (e.g. CD, TUNER or AUX mode).
- Check and tighten slack tape with a pencil before use. Slack tape may get jammed or may burst in the mechanism.
- C-120 tape is extremely thin and is easily deformed or damaged. It is not recommended for use in this system.
- Store the tapes at room temperature and do not put them too close to a magnetic field (for example, a transformer, TV or loudspeaker boxes).

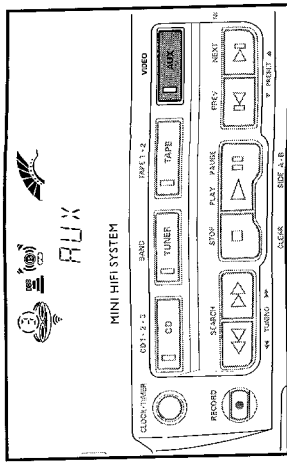
**Selecting External Equipment**

If you have connected the audio out terminals of the external equipment (TV, VCR, Laser Disc or DVD player) to the AUX IN terminals, you can hear the sound from the system.

- Press **AUX** to select the external mode.
 - “RUX” will be displayed.

Note:

- All the sound control features (e.g. DSC, DBB, etc.) are available for selection.

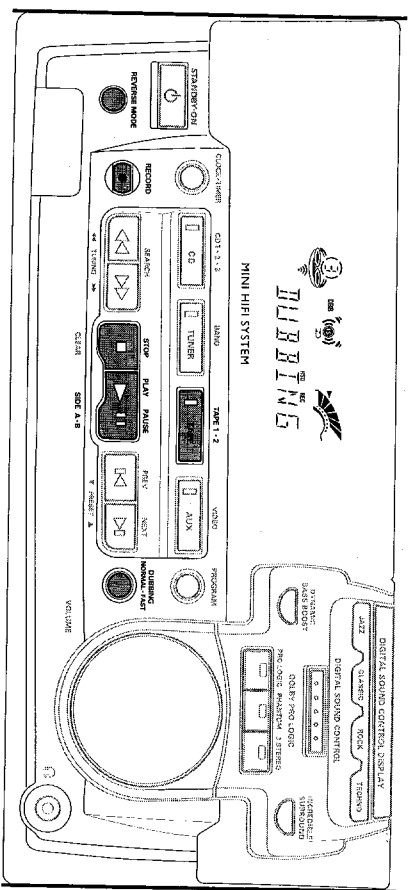

IT IS RECOMMENDED THAT YOU SWITCH OFF DOLBY PRO LOGIC WHEN RECORDING.

Notes:

- For recording, use only tape of IEC type I (normal tape) or IEC type II (Chrome).
- The tape is secured at both ends with leader tape. At the beginning and end of tape, nothing will be recorded for six to seven seconds.
- The recording level is set automatically, regardless of the position of VOLUME, DBB or Incredible Surround.
- To prevent accidental recording, break out the tab on the left shoulder of the tape side you want to protect.
- If "CHECK TAPE" is displayed, the protection tab has been broken. Put a piece of clear adhesive tape over the opening. Do not cover the CrO₂ tape detection hole when covering the tab opening.

Recording from other sources (only on tape deck 2)

- 1 Press **TAPE** to select tape deck 2.
- 2 Load a blank tape into tape deck 2 with the open side downward.
- 3 Press **SIDE** on remote control to select the recording side.
 - The ► or ◀ (back or front) flag will be displayed, depending on the side selected.
- 4 Press **REVERSE MODE** to select the playback mode (◀ or ▶).
- 5 Press **CD, TUNER** or **AUX**.
- 6 Start playback of the selected source.
- 7 Press **RECORD** to start recording.
 - REC flag starts flashing.
- 8 Press **STOP** to stop recording.

Notes:

- Only ◀ or ▶ mode is available during recording.
- During recording, it is not possible to listen to another source.

Dubbing tapes (from tape deck 1 to tape deck 2)

- 1 Press **TAPE** to select tape deck 2.
 - 2 Load the pre-recorded tape into tape deck 1 and a blank tape into tape deck 2.
 - Make sure that the tape in tape deck 1 has its full spool to the left.
 - 3 Press **SIDE** on remote control to select the recording side.
 - 4 Press **DUBBING ONCE** for normal speed dubbing or **TWICE** within 2 seconds for high speed dubbing.
 - "NORMAL" (normal speed) or "FAST" (high speed) will be displayed and then followed by "DUBBING".
 - 5 Press **STOP** to stop dubbing.
 - HSD flag appears on the display for high speed dubbing.
 - 6 Dubbing will start immediately.
 - REC flag starts flashing.
 - 7 Press **STOP** to stop dubbing.
- Notes:
- At the end of side A, flip the tapes to side B and repeat the procedure.
 - Dubbing of tapes is only possible from tape deck 1 to tape deck 2.
 - To ensure good dubbing, use tapes of the same length.
 - During high speed dubbing in tape mode, the sound is reduced to a low volume.
 - You can switch to other source while dubbing.

CD Synchro Start Recording

- 1 Load a blank tape into tape deck 2 and a disc into the disc tray.
- 2 Press **CD** to select CD mode.
- You can program the tracks in the order you want them to be recorded (see Programming Tracks). If not, the tracks are recorded according to the selected disc.
- 3 Press **RECORD** to start recording.
 - REC flag starts flashing.
 - CD will start playback automatically.
- 4 Press **STOP** ■ to stop recording.

One Touch Recording

- For One Touch Recording, as soon as you press **RECORD**, the current source will be recorded on tape deck 2.
- 1 Load a blank tape in tape deck 2.
 - 2 Press **RECORD** to start recording.
 - REC flag starts flashing.
 - 3 Press **STOP** ■ to stop recording.

Note:

- When you press **RECORD** at **TAPE** mode, **SELECT OTHER SOURCE** will be displayed. *One Touch Recording is not possible at TAPE mode.*

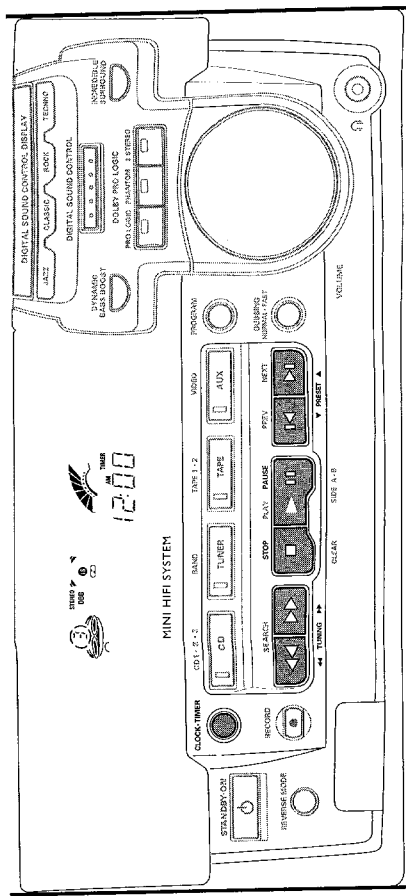

View Clock

You can view the clock (if it is set) at standby or any source mode. It will be displayed for about 7 seconds.

- Press **CLOCK•TIMER** briefly.
 - "12:25 AM" (the current time) will be displayed.
 - "-:-:-" will be displayed if the clock is not set.

Clock setting

The clock is set in 12-hour mode, e.g. 12:00 AM or 12:00 PM. Before setting the clock, you must be in the View Clock mode.

- 1 Press **CLOCK•TIMER** to select clock mode.
 - "12:00 AM" or the current time starts flashing.
 - "◀◀▶▶", "◀▶", "▶▶" light up.

- 2 Set the hour with ◀◀ or ▶▶.

- 3 Set the minute with ◀▶ or ▶▶.

- 4 Press **CLOCK•TIMER** again to store the setting.

- The clock starts running.
- To exit without storing the setting, press **STOP** ■.

Notes:

- During clock setting, if no button is pressed within 90 seconds, the system will exit clock setting mode automatically.
- When power interruption occurs, the clock setting is erased.

Timer Setting

- The system can switch on to CD, TUNER or TAPE 1 mode automatically at a preset time. It can serve as an alarm to wake you up. After half an hour from the preset time, the system will return to the standby mode if no button is pressed.
 - Before setting the timer, make sure the clock is set correctly.
 - The timer has to be reset or started again for each subsequent preset time.
 - **The volume of the timer will be at the last setting before the system is switched to standby mode.**
- 1 Press and hold **CLOCK•TIMER** for more than 2 seconds to select timer mode.
 - "CD 1 2 3 4 AM" or the last set timer starts flashing. The TIMER flag will be displayed.
 - The last selected source is lighted while other available sources are flashing.
 - **< > << >> <| >|** "1, 2" light up.
 - 2 Press **CD, TUNER** or **TAPE** to select the desired source.
 - Before selecting CD or TAPE mode, make sure that a CD or tape is loaded respectively in the CD tray or tape deck 1.
 - 3 Press **<< >>** or **>>>** to set the hour for the timer to start.
 - 4 Press **<| >|** or **>|** to set the minute for the timer to start.
 - 5 Press **CLOCK•TIMER** again to store the start time and the selected source.
 - The TIMER is now set.
 - The TIMER flag remains on the display.
 - To exit without storing the setting, press **STOP** ■.

- At the preset time, the TIMER will be activated.
 - The selected source will be played.
 - The TIMER flag disappears from the display.

Notes:

- During timer setting, if no button is pressed within 90 seconds, the system will exit timer setting mode automatically.
- If the source selected is TUNER, the last tuned frequency will be switched on.
- If the source selected is CD, playback will begin with the first track of the last selected disc. If the CD trays are empty, the TUNER will be selected instead.
- If the source selected is TAPE 1, and if the preset time is reached during high speed dubbing, the TUNER will be selected instead.

To cancel the TIMER

- 1 Press **CLOCK•TIMER** for more than 2 seconds.
- 2 Press **PAUSE II** to cancel the timer.
 - "CANCEL" will be displayed.
 - The TIMER flag disappears from the display.

To start the TIMER again (for the same time)

- 1 Press **CLOCK•TIMER** for more than 2 seconds.
- 2 Press **CLOCK•TIMER** again to store the start time and the selected source.

Specifications

AMPLIFIER

Output power	
DPL Mode (1 kHz, 10% THD)	2 x 40 W RMS, 6 Ω
Left/Right Channel	20 W RMS
Center Channel	20 W RMS
Surround Channel	20 W RMS
Stereo Mode	2 x 50 W RMS, 6 Ω
Signal-to-noise ratio	≥ 75 dBA (IEC)
Frequency response	60 - 16000 Hz, ±3 dB
Input sensitivity	
Aux In	350 mV
Output	
Speaker (Left/Right)	≥ 6 Ω
Center Speaker	≥ 12 Ω
Surround Speakers	≥ 6 Ω
Headphones	32 Ω - 1000 Ω
Line Out	500 mV
Subwoofer Out	1.5 V
Surround Out (wireless)	500 mV

CD PLAYER

Number of programmable tracks	40
Frequency range	40 - 20000 Hz
Signal-to-noise ratio	≥ 80 dBA
Channel separation	≥ 60 dB (1 kHz)
Total harmonic distortion	< 0.003%

TUNER

FM wave range	87.5 - 108 MHz
AM wave range	530 - 1700 kHz
Number of presets	40
Antenna	
FM	300 Ω click fit
AM	Loop Antenna

TAPE DECKS

Frequency range	
CrO ₂ tape (type I)	80 - 14000 Hz (8 dB)
Normal tape (type I)	80 - 12500 Hz (8 dB)
Signal-to-noise ratio	
CrO ₂ tape (type II)	≥ 52 dBA
Normal tape (type I)	≥ 48 dBA
Wow and flutter	≤ 0.4% DIN

SPEAKERS

Front Left/Right	
System	shielded; 3-way; 4 bass ports
Impedance	6 Ω
Woofer	1 x 6.5"; G-cone shielded
Tweeter	1 x 2.5"
Tweeter	1 x 1" Polydome
Dimensions (w x h x d)	240 x 310 x 320 mm
Weight	4.3 kg each

WIRELESS SURROUND SPEAKERS (FB 209W)

For detailed specifications, please refer to the Instructions Manual of the Surround System.

GENERAL INFORMATION

Material/Finish	Polystyrene/Metal
AC Power	120 V / 60 Hz
Power Consumption	
Active	75 W
Standby	< 11 W
Dimensions (w x h x d)	265 x 310 x 380 mm
Weight (without speakers)	7.5 kg

Subject to modification

Maintenance

Cleaning the Cabinet

- Use a soft cloth slightly moistened with a mild detergent solution. Do not use a solution containing alcohol, spirits, ammonia or abrasives.

Cleaning Discs

- When a disc becomes dirty, clean it with a cleaning cloth. Wipe the disc from the center out.
- Do not use solvents such as benzine, thinner, commercially available cleaners, or antistatic spray intended for analog records.

Cleaning the CD lens

- After prolonged usage, dirt of dust may accumulate at the CD lens. To ensure good playback quality, clean the CD lens with Philips CD Lens Cleaner or any commercially available. Follow the instructions supplied with the Lens Cleaner.

Cleaning the Heads and the Tape Paths

- To ensure good recording and playback quality, clean the heads, capstan(s) and pressure roller(s) after every 50 hours of tape operation.
- Use a cotton swab slightly moistened with cleaning fluid or alcohol.
- You can also clean the heads by playing a cleaning tape through once.

Demagnetizing the heads

- Use a demagnetizing tape available at your dealer.

Warning! Under no circumstances should you try to repair the system yourself, as this will invalidate the warranty.

- If a fault occurs, check the points listed below before taking the system for repair.
- Should any problems persist after you have made these checks, consult your nearest dealer or service center.

CD Player Operation

"NO DISC" is displayed.

- The disc is inserted upside down.
- Place CD with printed side up.
- Moisture condensation at the lens.
- Wait until lens has adjusted to normal room temperature.
- There is no disc in the CD tray.
- Insert a CD.
- The CD is dirty, badly scratched or warped.
- Clean or replace the CD.
- The CD lens is dirty or dusty.
- See section under Maintenance.

Radio Reception

Poor radio reception.

- The signal strength is too weak.
- Adjust the antenna.
- The TV or VCR is too close to the stereo system.
- Separate the stereo system from the TV or VCR.
- Connect an external antenna for better reception.

Tape Deck Operation

"RECORDING RETLIE" is displayed.

- A recording is in progress.
- Stop the recording or wait until it is finished.
- "TAPE DUBBING ONLY" is displayed.
- Tape dubbing is only possible in tape mode.
- Switch source to tape mode.

Recording or playback cannot be made or there is a decrease in audio level.

- Dirty tape heads, capstans or pressure rollers.
- See section on tape deck maintenance.
- Magnetic build-up in the record/playback head.
- Use demagnetizing tape.

Recorded material sounds strange.

- Tape was recorded in one of the Dolby Pro Logic modes.
- Switch off Dolby Pro Logic mode when recording.

General

System does not react when any button is pressed.

- Electrostatic discharge.
- Press **STANDBY•ON** to switch the system off.
Remove the AC power plug from the wall outlet, then reconnect and switch on the system again.

No or poor sound.

- Volume is not turned up.
- Adjust **VOLUME**.
- The headphones are connected.
- Disconnect the headphones.
- Speakers are not connected or are connected wrongly.
- Check that the speakers are connected correctly.
- Make sure that the stripped speaker wire is clamped.

Reversed left and right sound.

- Speakers are incorrectly connected.
- Check the speaker connections and location.

Lack of bass sound or apparently imprecise physical location of musical instruments.

- Speakers are incorrectly connected.
- Check the speaker connection for proper phasing, red/black wires to red/black terminals.

Remote control has no effect on the system.

- Wrong source is selected.
- Select the source (**CD**, **TUNER**, etc.) before pressing the function button (**PLAY**, **PREV/NEXT**, etc.).
- The distance to the system is too large.
- Reduce the distance.
- Batteries are inserted incorrectly.
- Insert the batteries with their polarities (+/- signs) as indicated.
- Batteries are exhausted.
- Replace the batteries.

Timer not working.

- Timer is not switched on.
- Press **CLOCK•TIMER** on the system to switch on the timer.
- Dubbing/recording is in progress.
- Stop dubbing/recording.

System display features automatically and buttons flashing continuously.

- Demonstration mode is switched on.
- Press and hold **STOP** ■ for 3 seconds to switch off the demonstration mode.
- "UNPLUG HEADPHONES" is displayed.
- Headphones is connected.
- Disconnect the headphones.

Renvoyez votre carte d'enregistrement de garantie pour vous assurer de recevoir tous les avantages auxquels vous avez droit.

- Dès que l'achat de votre appareil Philips Magnavox est enregistré, vous avez droit à tous les avantages dont bénéficient les possesseurs des produits Philips Magnavox.
- Remplissez et renvoyez votre carte d'enregistrement de garantie jointe à votre appareil sans tarder. Vous bénéficierez de ces avantages importants.

• Vérification de garantie

Enregistrez votre produit dans les 10 jours pour confirmer votre droit à une protection maximum selon les termes et les conditions de votre garantie Philips Magnavox.

• Confirmation de possession



Votre carte d'enregistrement de garantie prouve que vous possédez l'appareil en cas de vol ou de perte du produit.

• Enregistrement du modèle

Renvoyez votre carte d'enregistrement de garantie dès aujourd'hui pour vous assurer de recevoir toutes les informations, les offres et les bonus auxquels vous avez droit en tant que possesseur de ce modèle.

Connaissez ces symboles

de Sécurité

	ATTENTION RISQUE DE CHOC ELECTRIQUE NE PAS OUVRIR	
<small>ATTENTION: POUR REDUIRE LE RISQUE DE CHOC ELECTRIQUE, NE PAS ENLEVER LE COUVERCLE (NI LE PANNICAU ARRIERE) CET APPAREIL. NE COMPTER AUCUNE PIECE POUVAIR TRE REPARÉE PAR L'UTILISATEUR. CONFIER SON ENTRETIEN A UN TECHNICIEN QUALIFIÉ.</small>		

Cet espace vous est réservé

Inscrivez ci-dessous le numéro de série situé à l'arrière du bloc. Conservez cette information pour vous y reporter à l'avenir:

N° de modèle _____

N° de série _____



Cet «éclair à pointe de flèche» indique qu'un matériau non isolé, situé à l'intérieur de l'unité, risque de provoquer un choc électrique. Pour la sécurité de chacun, nous vous prions de ne pas retirer le boîtier de ce produit.



Le «point d'exclamation» attire votre attention sur des sujets risquant de provoquer des problèmes de fonctionnement et d'entretien si vous ne lisez pas les informations s'y reportant.

DANGER: NE PAS EXPOSER CET ÉQUIPEMENT A LA PLUIE NI A UNE HUMIDITÉ EXCESSIVE POUR ÉVITER LES RISQUES D'INCENDIE ET DE CHOC ÉLECTRIQUE.

ATTENTION: Pour éviter les chocs électriques, introduire la lame la plus large de la fiche dans la borne correspondante de la prise et pousser jusqu'au fond.

PHILIPS MAGNAVOX

***Vous félicitant de votre achat,
la «famille» vous souhaite la bienvenue!***

Cher possesseur de produit Philips Magnavox,

Nous vous remercions de la confiance dont vous témoignez à Philips Magnavox. Vous avez choisi l'un des produits actuellement sur le marché les mieux construits et bénéficiant d'un des meilleurs service après-vente. Et nous mettrons tout en oeuvre pour que vous demeuriez satisfait de votre produit au cours des nombreuses années à venir.

A présent membre de la «famille» Philips Magnavox, vous êtes protégé par l'une des garanties les plus complètes et l'un des réseaux de service les plus exceptionnels de l'industrie.

De plus, grâce à votre achat vous recevrez toutes les informations, offres et tous les bonus auxquels vous avez droit ainsi qu'un accès facile à notre réseau d'achat à domicile très pratique.





Et, plus important encore, vous pouvez compter sur notre dévouement incomparable à vous apporter une satisfaction totale.

Nous vous souhaitons ainsi la bienvenue tout en vous remerciant d'avoir investi dans un produit Philips Magnavox.
Sincèrement,

Robert Minkhorst
Président Directeur général

**P.S. N'oubliez pas de renvoyer votre carte
d'enregistrement de garantie dans les 10 jours pour
obtenir le maximum de votre produit Philips
Magnavox. Veuillez donc la renvoyer dès maintenant!**

Le produit a été conçu et fabriqué en conformité avec des normes strictes de qualité et de sécurité. Il y a, cependant, certains précautions d'installation et d'opération qu'il faut spécialement observer.

1. **Lisez les instructions** - Il faut lire toutes les instructions de sécurité et d'opération avant de faire marcher l'appareil.
 2. **Gardez les instructions** - Il faut garder les instructions de sécurité et d'opération pour pouvoir s'y référer à l'avenir.
 3. **Faites attention aux avertissements** - Il faut observer tous les avertissements collés à l'appareil et écrits dans le manuel d'instructions.
 4. **Suivez bien les instructions** - Il faut suivre toutes les instructions d'opération et d'utilisation.
 5. **Eau et humidité** - L'appareil ne devrait pas être utilisé près de l'eau (par exemple, près d'un bainoire, d'un lavabo, de l'évier, dans un sous-sol humide ou près d'une piscine).
 6. **Chariots et supports** - Il faut utiliser cet appareil uniquement avec un chariot ou une table recommandée par le fabricant.
 - 6A.  **Il faut décaler un appareil et chariot avec soin. Un arrêt rapide, une force excessive et des surfaces inégales pourraient faire retourner l'appareil et le chariot.**
 7. **Montage au mur ou au plafond** - Il faut monter l'appareil à un mur ou plafond uniquement en suivant les recommandations du fabricant.
 8. **Aération** - Il faut situer l'appareil de telle façon que son emplacement ou sa position ne gêne pas la bonne aération. Par exemple, il ne faut pas placer l'appareil sur un lit, un sofa, un tapis ou une autre surface pareille qui risque de boucher les ouvertures d'aération; ni l'installer dans une bibliothèque ou un coffret qui pourrait empêcher le flux d'air par les ouvertures d'aération.
 9. **Chaleur** - Il faut situer l'appareil à l'écart des sources de chaleur telles que les radiateurs, les bouches de chaleur, les fours ou d'autres appareils (y compris les amplificateurs) qui produisent de la chaleur.
 10. **Sources d'électricité** - Il faut relier l'appareil uniquement à une source d'électricité du type décrit dans les instructions d'opération ou indiqué à même l'appareil.
 11. **Mise à terre ou polarisation**
Précautions à prendre de manière à ce que la mise à terre et la polarisation de l'appareil soient respectées.
- 

Fiche CA polarisée
12. **Protection du cordon d'alimentation** - Il faut faire passer les cordons d'alimentation de façon à éviter qu'on marche dessus ou que les objets placés sur eux ou contre eux les coincent. Faire attention en particulier au cordons et fiches et à l'endroit où ils sortent de l'appareil.
 13. **Nettoyage** - Il faut nettoyer l'appareil uniquement de la façon recommandée par le fabricant.
 14. **Lignes de transmission** - Il faut situer une antenne extérieure à l'écart des lignes de transmission d'électricité.
 15. **Mise à terre de l'antenne extérieure** - Si une antenne extérieure est reliée au récepteur, assurez-vous que le système d'antenne est bien mis à la terre pour protéger contre les sauts de tension et l'accumulation des charges d'électricité statique.
La section 810 du National Electric Code, ANSI/NFPA N° 70-1984 fournit des renseignements sur la mise à terre du mât et de sa structure de soutien, du fil d'entrée à un appareil de décharge/antenne, sur la grosseur des conducteurs de mise à terre, sur l'emplacement d'un appareil de décharge/antenne, sur la mise à terre vers les électrodes de terre, ainsi que sur les recommandations sur les électrodes de terre. Voir la Figure ci-dessous.
 16. **Périodes d'inactivité** - Débranchez l'appareil lorsqu'il ne sera pas utilisé pendant une longue période de temps.
 17. **Entrée des objets et des liquides** - Évitez de laisser tomber des objets ou des liquides par les ouvertures de l'enlois.
 18. **Domages qu'il faut faire réparer** - Il faut faire réparer l'appareil par un technicien qualifié lorsque:
 - A. Le cordon d'alimentation en électricité ou la fiche a été endommagé ou
 - B. On a laissé tomber des objets ou du liquide dans l'appareil ou
 - C. On a exposé l'appareil à la pluie ou
 - D. L'appareil ne paraît pas marcher normalement ou présente de grands changements d'opération ou
 - E. On a laissé tomber l'appareil ou endommager le coffret.
 19. **Service après-vente** - L'utilisateur ne doit pas tenter de réparer l'appareil sauf les réparations décrites dans les instructions d'opération. Toutes les autres réparations doivent être effectuées par un technicien qualifié.

Note à l'installateur du système câble:

Ce rappel est fourni pour attirer l'attention de l'installateur du système câble à l'article 820-40 du National Electric Code qui fournit des conseils pour la bonne mise à terre et, en particulier, spécifie que la terre du câble doit être reliée au système de mise à terre du bâtiment aussi près que possible de l'endroit où le câble y pénètre.

Exemple de mise à terre d'une antenne suivant les recommandations du National Electric Code (NEC)

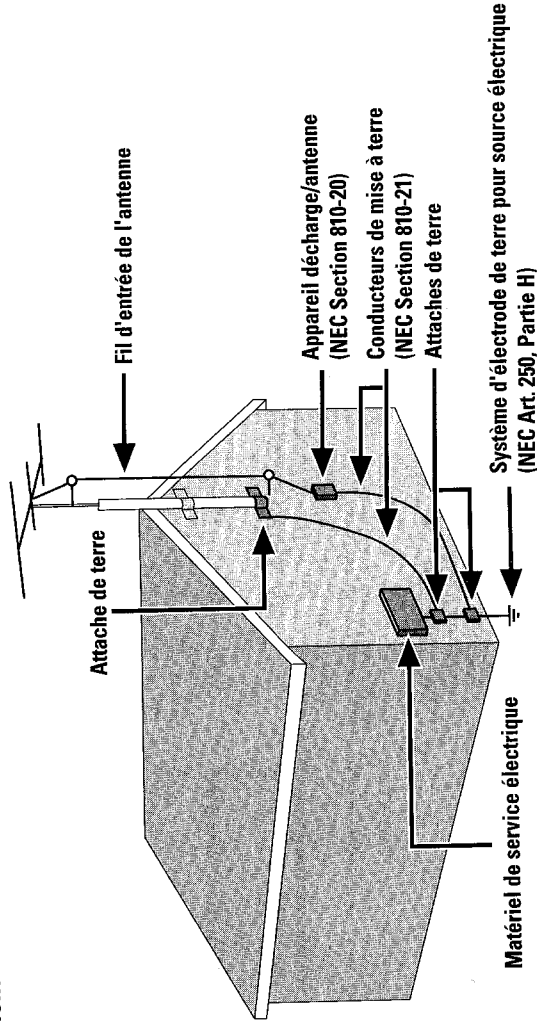

SYSTÈME SONORE

Main d'œuvre gratuite pendant un an
Pièces garanties pendant un an
Il faut porter ce produit à un centre de service pour réparations.

QUI EST COUVERT ?

Il faudra présenter une preuve d'achat pour pouvoir bénéficier des services de la garantie. Le reçu, la facture ou un autre document portant la date d'achat et qui prouve que vous avez bien acheté le produit est considéré comme preuve d'achat.

QU'EST-CE QUI EST COUVERT ?

La couverture de la garantie entre en vigueur le jour où vous achetez le produit. Pendant un an à compter de cette date, toute pièce sera réparée ou remplacée gratuitement et la main d'œuvre sera sans frais. Après cette période d'un an, les frais de remplacement ou de réparation des pièces, ainsi que la main d'œuvre, seront facturés au consommateur. Toute pièce, y compris une pièce réparée ou remplacée, est couverte seulement pendant la période de garantie d'origine. Lorsque la garantie du produit arrive à terme fin, la garantie de toute pièce remplacée ou réparée est terminée aussi.

QU'EST-CE QUI EST EXCLU DE LA GARANTIE ?

- La garantie ne couvre pas:
- les frais de main d'œuvre pour installer ou préparer, pour régler les commandes et pour installer ou réparer les systèmes d'antenne à l'extérieur du produit.
 - la réparation du produit et/ou d'une pièce pour cause de mauvais emploi, d'accident, de réparations non-agrèées ou d'une autre raison qui ne peut pas être contrôlée par Philips Consumer Electronics Company.
 - des problèmes de réception dus à des conditions de signal, au câble ou aux systèmes d'antenne à l'extérieur de l'unité.
 - un produit qui nécessite des modifications ou adaptations pour lui permettre de fonctionner dans un pays autre que le pays pour lequel il a été conçu, fabriqué, agrée et/ou autorisé, ou la réparation de produits endommagés par de telles modifications.
 - des dommages indirects ou consécutifs qui résultent du produit. (Certains états ou provinces ne permettent pas

l'exclusion de dommages indirects ou consécutifs. Il est donc possible que l'exclusion ci-dessus ne s'applique pas au cas présent. Cela comprend, mais de façon non-limitative, enregistrements, qu'ils soient protégés ou non par les lois sur les droits d'auteur.)

- un appareil acheté, utilisé ou réparé en dehors des États-Unis, de Porto Rico, des Îles Vierges ou du Canada ou utilisé à des fins commerciales ou institutionnelles (y compris mais non limités aux appareils utilisés pour la location).

OÙ LE SERVICE EST-IL PROPOSÉ ?

Le service de garantie est disponible dans tout pays où le produit est distribué officiellement par Philips Consumer Electronics Company. Dans des pays où Philips Consumer Electronics Company ne distribue pas le produit, l'organisme local de service Philips tentera de fournir le service (mais il pourra y avoir des retards si la bonne pièce ou les manuels techniques ne sont pas facilement disponibles).

NE PAS OUBLIER DE GARDER...

Veillez garder le reçu, la facture ou tout autre document qui prouve l'achat. L'attacher à ce manuel d'emploi et les garder tous les deux à portée de main. Garder aussi le carton et l'emballage d'origine pour le cas où il faudra renvoyer le produit.

AVANT DE FAIRE APPEL AU TECHNICIEN...

Veillez consulter le manuel d'instructions avant de faire appel à un technicien. Un petit réglage d'une des commandes expliquée dans le manuel d'instructions pourrait éviter de faire appel à un technicien.

POUR BÉNÉFICIER DU SERVICE DE GARANTIE AUX E.-U., AU PUERTO RICO OU DANS LES ÎLES VIERGES AMÉRICAINES...

Porter le produit à un centre de service Philips (voir liste ci-jointe) ou bien à un centre de service agréé pour les réparations. Lorsque le produit aura été réparé, il faudra aller le chercher au centre. Les centres ont le droit de garder les pièces défectueuses.

(Aux E.-U., au Puerto Rico et aux Îles Vierges, toute garantie implicite, y compris des garanties de vendabilité et d'aptitude à un but spécifique, est limitée à la durée de cette garantie explicite. Mais étant donné que certains états et provinces ne permettent pas de limiter la durée d'une garantie implicite, cette limitation pourrait ne pas s'appliquer au cas présent.)

POUR BÉNÉFICIER DU SERVICE DE GARANTIE AU CANADA...

Veillez contacter Philips à

1-800-661-6162 (Francophone)
1-800-363-7278 (Anglophone)

(Au Canada, cette garantie est consentie à la place de toute autre garantie. Aucune autre garantie, qu'elle soit explicite ou implicite, n'est donnée, y compris la garantie implicite de vendabilité ou d'aptitude à un but spécifique. Philips n'est en aucun cas responsable des dommages, qu'ils soit directs ou indirects, spéciaux, secondaires ou consécutifs, quelles que soient leurs origines, même en présence d'une mise en garde contre de tels dommages.)

RAPPEL IMPORTANT...

Veillez inscrire ci-dessous les numéros de modèle et de série qui se trouvent sur le produit même. De plus, veuillez remplir et renvoyer sans délai la carte d'enregistrement de garantie. Il nous sera ainsi plus facile de vous contacter en cas de besoin.

N° DE MODÈLE

N° DE SÉRIE

Cette garantie vous donne des droits légaux spécifiques et vous pourriez avoir d'autres droits qui varient d'état en état et de province en province.

Philips Service Company, P.O. Box 555, Jefferson City, Tennessee 37760 E.-U., (423) 475-8869

Généralités

- La plaquette signalétique (comportant le numéro de série) est située à l'arrière de l'appareil.
- L'enregistrement n'est autorisé que dans la mesure où les droits d'auteur ou autres droits des tiers ne sont pas enfreints.
- Cet appareil est conforme aux règlements de la FCC, chapitre 15. Son fonctionnement est soumis aux deux conditions suivantes :
 - Cet appareil ne doit provoquer d'interférence nuisible et
 - cet appareil doit accepter toute interférence captée, y compris une interférence pouvant engendrer un fonctionnement indésiré.

Informations relatives à l'environnement

Tous les matériaux d'emballage superflus ont été supprimés. Nous avons fait notre possible afin que l'emballage soit facilement séparable en trois types de matériaux : carton (boîte), polystyrène expansible (matériel tampon) et polyéthylène (sachets, feuille de protection en mousse).

Votre appareil est composé de matériaux pouvant être recyclés et réutilisés s'il est démonté par une firme spécialisée. Veuillez observer les règlements locaux sur la manière de vous débarrasser des anciens matériaux d'emballage, des piles usagées et de votre ancien appareil.

Remerciements



Dolby Pro-Logic, ainsi que le symbole double DD sont des marques de fabrique de Dolby Laboratories Licensing Corporation.
 Fabriqué sous licence de Dolby Laboratories Licensing Corporation.

Accessoires (Fournis)

- Télécommande
- Piles (2 x AAA) pour télécommande
- Antenne-cadre AM
- Câble d'antenne FM
- Câble secteur CA
- Ensemble de haut-parleurs Surround sans fil modèle Philips FB 209W (comprenant deux haut-parleurs arrière Surround sans fil et 1 haut-parleur central ainsi qu'une unité émettrice).

Informations relatives à la sécurité

- Avant d'utiliser le système, assurez-vous que la tension de régime indiquée sur la plaquette signalétique (ou l'indication de tension située près du sélecteur de tension) de votre système correspond à la tension secteur locale. Si cela n'est pas le cas, consultez votre revendeur. La plaquette signalétique se trouve à l'arrière de l'appareil. Lorsque le système est mis sous tension, ne le déplacez pas.
- Disposez le système sur une base solide (par ex. un meuble).
- Placez le système dans un endroit suffisamment ventilé afin d'éviter toute formation de chaleur à l'intérieur de l'appareil.
- N'exposez pas le système à une humidité excessive, à la pluie, à la poussière ou à toute autre source de chaleur.
- Vous ne devez en aucun cas essayer de réparer vous-même l'appareil car vous risqueriez de perdre vos droits en matière de garantie.
- Si vous déplacez le système d'un environnement froid vers un environnement chaud, ou si vous le laissez dans une pièce très humide, de la buée peut se former sur la lentille du lecteur de CD à l'intérieur du système. Dans ce cas le lecteur de CD ne fonctionnera pas normalement. Laissez-le allumé pendant environ une heure, en veillant à retirer tout disque de l'appareil, jusqu'à ce que la lecture normale soit à nouveau possible.
- Une décharge électrostatique peut provoquer des symptômes inattendus. Voyez si ces symptômes disparaissent lorsque vous retirez la fiche d'alimentation et lorsque vous la réinsérez au bout de quelques secondes.
- **Pour débrancher complètement le système de l'alimentation secteur, retirez la fiche CA de la prise murale.**

Branchements à l'arrière

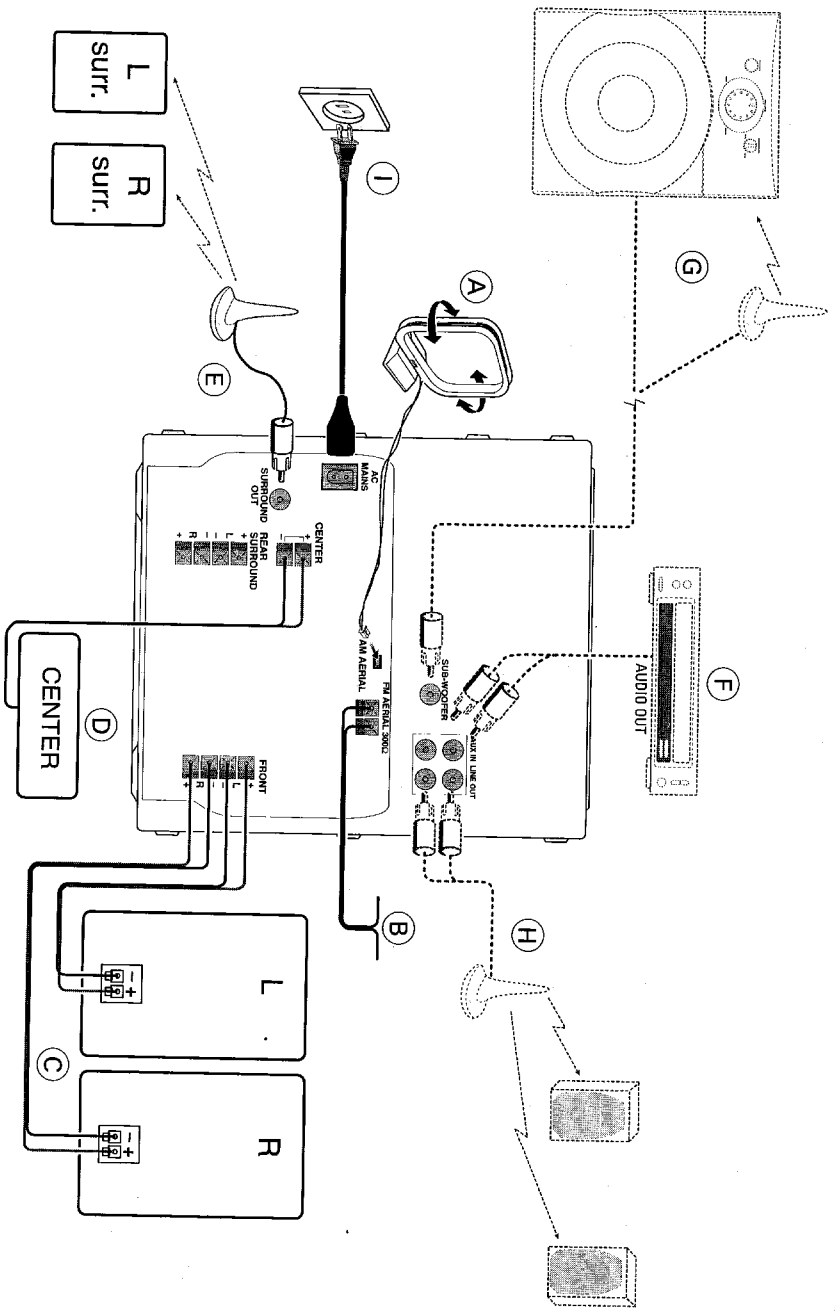

FRANCIS

(A) Branchement de l'antenne AM
Connectez l'antenne-cadre fournie à la borne AM AERIAL. Placez l'antenne loin du système et réglez l'orientation pour une réception optimale.

(B) Branchement de l'antenne-câble FM
Branchez l'antenne-câble fournie sur la borne FM 300 Ω. Réglez l'orientation de l'antenne FM afin d'obtenir une réception optimale.

Antenne extérieure
Pour une meilleure réception FM stéréo, connectez une antenne FM extérieure à la borne FM AERIAL 300 Ω à l'aide d'un câble dipôle 300 Ω.

(C) Branchement des haut-parleurs

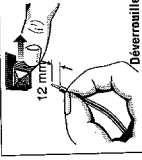

12 mm
Déverrouiller

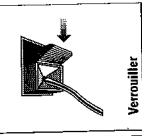

Verrouiller

• Connectez le haut-parleur droit à la borne avant R (droite), le fil rouge branché sur le + et le fil noir sur le —.

• Connectez le haut-parleur gauche à la borne avant L (gauche), le fil rouge branché sur le + et le fil noir sur le —.

• Serrez la partie dénudée du câble du haut-parleur comme indiqué ci-dessus.

Pour le branchement Dolby Pro Logic, reportez-vous à la page 42.

(D) Connexion du haut-parleur central
Branchez les fils noirs ou non repérés sur la borne noire CENTER et les fils bleus ou repérés sur la borne bleue CENTER.

(E) Branchement Surround Out sans fil
Vous pouvez connecter une unité émettrice des haut-parleurs arrière sans fil (le modèle conseillé FB 209W est fourni avec le FW795W) à la borne SURROUND OUT au lieu des haut-parleurs arrière à fil. Respectez les instructions fournies avec les haut-parleurs arrière sans fil.

Remarque:
— La disponibilité d'un émetteur sans fil et de ses périphériques est soumise à l'approbation des autorités locales. Vérifiez avec les organismes de sécurité locaux ou l'autorité dispensant l'approbation.

(F) Branchement d'un autre appareil sur votre système
Vous pouvez connecter les sorties audio (OUT) gauche et droite du téléviseur, du magnétoscope, du Laser Disc ou du lecteur DVD aux prises AUX IN situées à l'arrière du système.

(G) Branchement Subwoofer Out
Vous pouvez connecter en option un subwoofer actif ou un subwoofer actif sans fil à la borne SUBWOOFER OUT. Le système sans fil a recours à un émetteur radio fréquence. Le subwoofer reproduit uniquement l'effet des sons graves (par ex. des explosions, le grondement des vaisseaux spatiaux, etc.). Suivez les instructions fournies avec l'unité subwoofer.

(H) Line Out (prêt pour le sans fil)
Vous pouvez installer des haut-parleurs actifs avant supplémentaires loin du système (par ex. dans une autre pièce) afin de réduire les inconvénients de longs fils de haut-parleurs courant le long de pièces. Vous pouvez placer autant de haut-parleurs à distance que vous désirez à condition qu'ils fonctionnent à la même radio fréquence. Connectez l'émetteur radio fréquence sans fil aux bornes LINE OUT. Placez les haut-parleurs actifs à l'endroit de votre choix. Respectez les instructions fournies avec les haut-parleurs actifs.

(I) Branchement sur secteur CA
Lorsque tous les autres branchements auront été effectués, connectez la prise secteur CA au système et dans la prise murale.

Mise en place des piles dans la télécommande

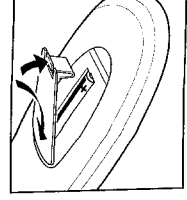

- Insérez les piles (Type R03 ou AAA) dans la télécommande de la façon indiquée dans le logement de la télécommande.
- Pour éviter tout dommage provenant d'une éventuelle fuite des piles, il est recommandé de les retirer de la télécommande lorsqu'elles sont arrivées à épuisement ou si elles ne doivent pas être utilisées pendant longtemps. Lorsque vous les remplacez, utilisez uniquement des piles de type R03 ou AAA.

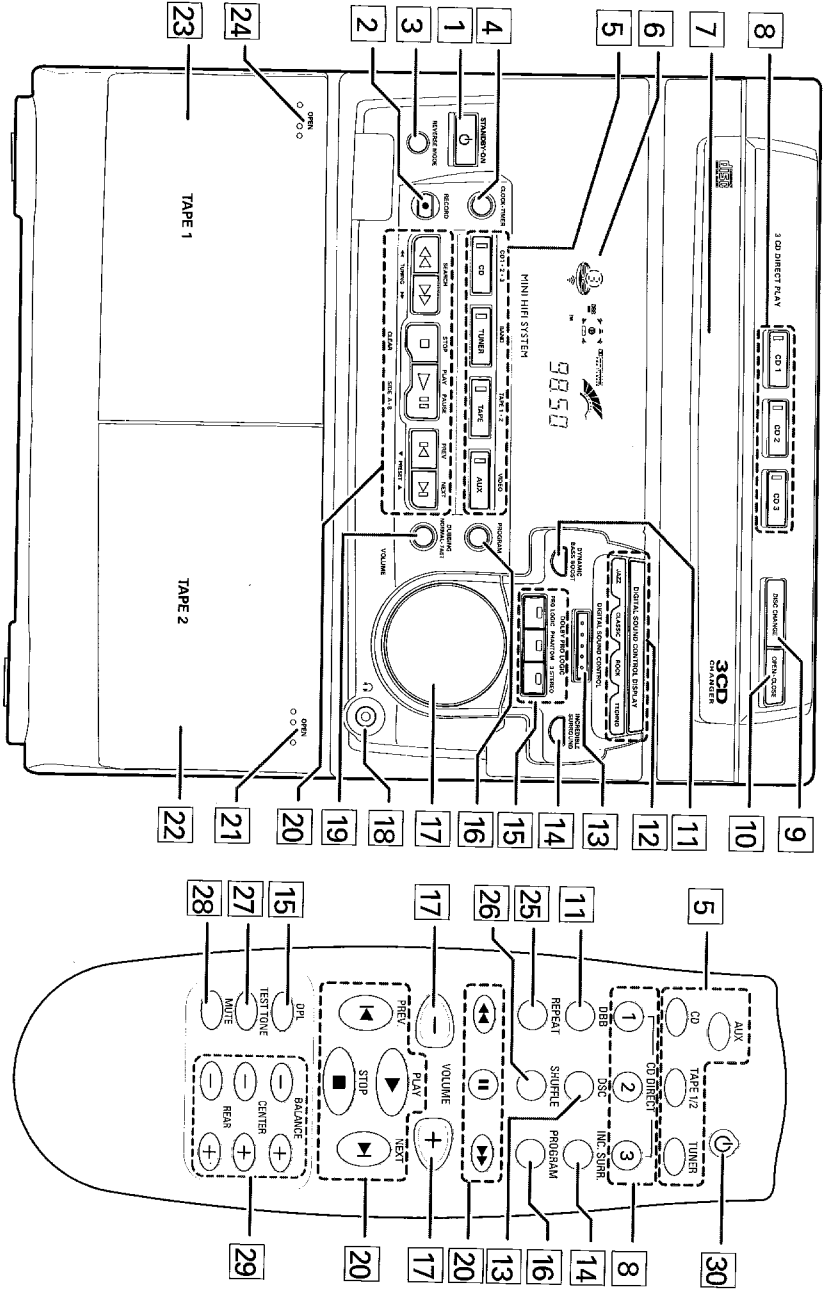

Commandes sur l'appareil et sur la télécommande

- 1 **STANDBY•ON**
 - pour mettre l'appareil sous tension ou le commuter en mode de veille.
 - pour mémoriser automatiquement des émetteurs en maintenant la touche enfoncée pendant 2 secondes (*uniquement en mode de veille ou de démonstration*).
- 2 **RECORD**
 - pour faire démarrer l'enregistrement sur la platine cassette 2 uniquement.
- 3 **REVERSE MODE (INVERSION DE DÉFILEMENT)**
 - pour sélectionner les différents modes de lecture sur la platine cassette 2 uniquement.
- 4 **CLOCK•TIMER**
 - pour visualiser l'horloge, le réglage horloge ou la minuterie.
- 5 **SOURCE** - pour sélectionner les sources suivantes :
 - pour sélectionner le mode CD.
 - Lorsque le CD est en mode arrêt: pour sélectionner le logement de disque 1, 2 ou 3.
 - pour sélectionner le mode radio.
- TUNER (BAND) ...**
 - En mode Tuner: pour sélectionner la gamme d'ondes FM ou AM.
- TAPE (TAPE 1•2) ..**
 - pour sélectionner le mode cassette. Lorsque la cassette est en mode arrêt: pour sélectionner la platine cassette 1 ou 2.
- AUX (VIDEO)**
 - pour sélectionner la source externe (par ex. son DVD, TV Laser Disc ou magnétoscope).

20 **SÉLECTION DE MODE**

- ◀◀ **SEARCH ▶▶** (◀◀ **TUNING** ▶▶)
 - pour la recherche en sens arrière/avant.
- pour **TUNER** .. pour accorder sur une fréquence radio plus basse ou plus élevée.
- pour **TAPE** pour rebobiner ou bobiner sur la platine cassette 2 uniquement.
- STOP ■ (CLEAR)**
 - pour arrêter la lecture d'un CD ou effacer un programme.
- pour **TUNER** .. pour stopper la programmation.
- pour **TAPE** pour arrêter la lecture ou l'enregistrement.
- PLAY ▶ / PAUSE II (SIDE A•B)**
 - pour sélectionner le mode de lecture ou interrompre la lecture.
- pour **TAPE** pour démarrer la lecture. En cas de lecture en mode tape 2, pour changer de face.
- PREV ◀ / NEXT ▶ (▲ PRESET ▼)**
 - pour sauter au début de la plage en cours ou de la plage précédente/suivante.
- pour **TUNER** .. pour sélectionner une présélection en mémoire.

21 **OPEN**

- pour ouvrir la platine cassette 2.

22 **PLATINE CASSETTE 2**

23 **PLATINE CASSETTE 1**

24 **OPEN**

- pour ouvrir la platine cassette 1.

25 **REPEAT**

- pour répéter la lecture d'une plage d'un CD.

6 **AFICHEUR**

- pour visualiser le réglage actuel du système.

7 **PLATEAU DU CARROUSEL À CD**

- 8 **3 CD DIRECT PLAY**
 - pour sélectionner la lecture d'un CD du carrousel.

9 **CHANGEMENT DE DISQUE**

- pour changer le(s) CD.

10 **OPEN•CLOSE**

- pour ouvrir et fermer le plateau du carrousel à CD.

11 **DYNAMIC BASS BOOST (DBB)**

- pour sélectionner le niveau de suramplification des fréquences basses (Beat, Punch, Blast).

12 **AFICHEUR DIGITAL SOUND CONTROL**

- pour visualiser le réglage DSC sélectionné.

13 **DIGITAL SOUND CONTROL (DSC)**

- pour sélectionner les ambiances sonores désirées: OPTIMAL, JAZZ, CLASSIC, ROCK ou TECHNO.

14 **INCREDIBLE SURROUND**

- pour mettre l'effet sonore Surround sous ou hors tension.

15 **DOLBY PRO LOGIC (DPL)**

- pour sélectionner le mode DOLBY SURROUND, DOLBY CENTER PHANTOM, DOLBY 3 STEREO ou STEREO.

16 **PROGRAM**

- pour programmer une plage de CD en mode CD ou des présélections en mode syntoniseur (tuner).

17 **VOLUME**

- pour ajuster le niveau de volume.

18 **CASQUE**

- pour brancher une prise de casque.

19 **DUBBING**

- pour copier une cassette à vitesse normale ou élevée.

26 SHUFFLE

— pour lire tous les disques disponibles et leurs plages dans un ordre aléatoire.

27 TEST TONE

— pour vérifier le niveau sonore des haut-parleurs avant gauche, avant droit, central et Surround respectivement.

28 MUTE (SOURDINE)

— pour mettre le son momentanément en sourdine ou pour le remettre sous tension.

29 COMMANDE SON DPL

BALANCE + / - pour équilibrer le niveau sonore des haut-parleurs avant gauche et droite.

CENTER + / - pour ajuster le niveau sonore du haut-parleur central.

REAR + / - pour ajuster le niveau sonore des haut-parleurs Surround.

30  — pour commuter l'appareil en mode de veille.

Remarques concernant la télécommande :

- Sélectionnez la source que vous désirez commander en appuyant sur l'une des touches de sélection de source sur la télécommande (par ex. CD, TUNER, TAPE 1/2 ou AUX).
- Sélectionnez ensuite la fonction désirée (PLAY, NEXT, etc.).

Dolby Pro Logic

Cette mini chaîne Dolby Pro Logic à la pointe de la technique vous permet d'apprécier l'ambiance sonore "Home Cinéma". Le système Pro Logic offre une définition plus précise des sources sonores individuelles. Il donne une meilleure séparation sonore entre les canaux ainsi qu'une localisation très précise des sons. Le système Pro Logic fournit quatre canaux : à savoir gauche, centre, droit et Surround (arrière). Les signaux avant sont reproduits à partir des haut-parleurs gauche et droit ainsi que du haut-parleur central. Le signal Surround est reproduit par deux haut-parleurs placés à l'arrière de la zone d'écoute. Bien que le signal Surround soit reproduit en mono, une paire de haut-parleurs est nécessaire pour reproduire le champ sonore diffus correct.

Ce décodeur Pro Logic vous permet de décoder les modes suivants : *Dolby Surround, Center Phantom, Dolby 3 Stereo* ou *Stereo* normal.

Disposition du système Dolby Pro Logic

Il faudra d'abord préparer la disposition afin de profiter au maximum du son "Home Cinéma". Vous devez avant tout effectuer le branchement complet des haut-parleurs.

Connexion 5 voies

- **Haut-parleurs avant :** Branchez les fils noirs sur les bornes noires FRONT et les fils rouges sur les bornes rouges FRONT.
- **Haut-parleur central :** Branchez les fils noirs ou non repérés sur la borne noire CENTER et les fils bleus ou repérés sur la borne bleue CENTER.
- **Haut-parleurs arrière sans fil (Surround) :** Raccorder les enceintes actives au réseau d'alimentation à l'aide des câbles de raccordement au

réseau livrés. Mettre les enceintes actives en marche à l'aide de l'interrupteur POWER.

- **Unité de transmission :** Connecter le terminal SURR de l'unité de transmission au terminal PRE OUTJ (SURROUND) de l'appareil en utilisant le câble cinch livré. Connecter l'adaptateur ca/cc livré à la prise femelle 14V de l'unité de transmission. Puis raccorder l'adaptateur ca/cc réseau d'alimentation.

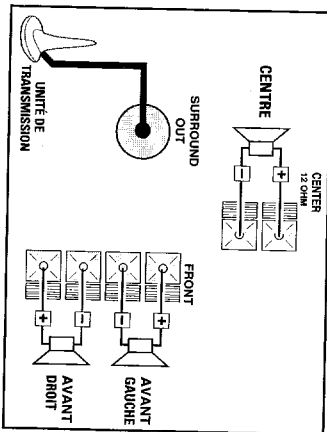

Disposition des haut-parleurs

Pour obtenir le meilleur effet sonore Surround, disposez les haut-parleurs de la façon suivante.

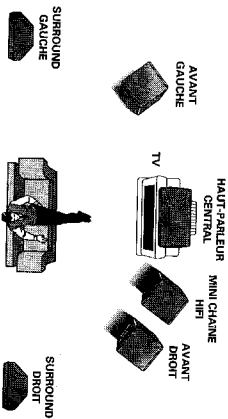

Dès que la configuration Dolby Pro Logic est terminée, vous pouvez déjà profiter de l'ambiance sonore "Home Cinéma".



Appuyez à plusieurs reprises sur **DPL** sur la télécommande pour sélectionner et faire défiler les différents modes sonores.

Dolby Surround → **Center Phantom** → **Dolby 3 Stereo** → **Stereo** → **Dolby Surround** ...

Dolby Surround

Ce réglage est prévu pour un mode Dolby Surround Pro Logic complet.

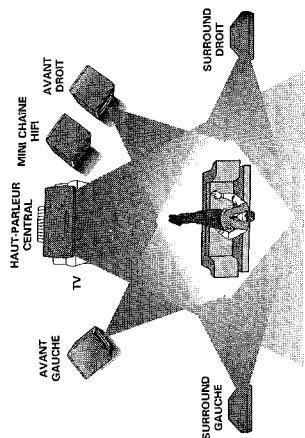

1 Appuyez sur **CD, TUNER, TAPE** ou **AUX** pour mettre l'appareil sous tension.

2 Appuyez sur **TEST TONE**.
→ Un signal test est généré et se déplace tour à tour sur les haut-parleurs gauche, central, droit et Surround.

→ "TEST TONE" s'affichera, suivi du message "FRONT BALANCE, CENTER PHJ REAR LEVEL".
→ Le signal test dure environ 90 secondes.

3 Appuyez sur **BALANCE** — pour ajuster le niveau sonore désiré du haut-parleur avant gauche.
→ L'afficheur indiquera le niveau sonore ainsi que "BAL L + X X".

4 Appuyez sur **BALANCE** + pour ajuster le niveau sonore désiré du haut-parleur avant droit.
→ L'afficheur indiquera le niveau sonore ainsi que "BAL R + X X".

5 Appuyez sur **CENTER** + ou — pour ajuster le niveau sonore du haut-parleur central.
→ L'afficheur indiquera "CENT + X X ou - X X".

6 Appuyez sur **REAR** + ou — pour ajuster le niveau sonore désiré du haut-parleur Surround.
→ L'afficheur indiquera "REAR + X X ou - X X".

7 Réglez le niveau sonore de tous les haut-parleurs jusqu'à ce qu'ils aient atteint la même intensité sonore apparente. Lorsque le réglage vous satisfait, réappuyez sur **TEST TONE** pour désactiver la tonalité test.

Remarque:

— Il est conseillé de régler le niveau sonore des haut-parleurs sur le volume d'écoute normal. "X X" indique le niveau sonore.

Haut-parleurs avant gauche et droit

Pour créer des conditions d'écoute optimale, il est conseillé de disposer les haut-parleurs gauche et droit de façon qu'ils constituent un angle d'environ 45 degrés par rapport à la position d'écoute. Les haut-parleurs sont dotés de blindage magnétique. Si le champ magnétique issu des haut-parleurs perturbe l'image de l'écran de télévision, vous devez augmenter la distance de séparation.

Haut-parleur central

Pour obtenir le meilleur effet directionnel, essayez de placer le haut-parleur central à la même hauteur que les haut-parleurs gauche et droit, aussi près que possible de l'écran. Placez-le directement au-dessus ou en-dessous du téléviseur. Si vous utilisez un haut-parleur d'une autre marque, assurez-vous qu'il est doté de blindage magnétique.

Haut-parleurs arrière sans fil (Surround)

Les haut-parleurs Surround doivent être disposés à la hauteur d'écoute normale. Ils peuvent également être montés au mur à l'arrière de la pièce d'écoute. Il importe surtout que vous fassiez des essais de disposition afin d'obtenir la projection sonore idéale.

Tonalité test

Cette fonction vous permet de régler le niveau sonore avant gauche, avant droit, central et Surround des haut-parleurs concernés en mode Dolby Pro Logic.

Pour effectuer ce réglage, vous devez vous installer dans la position d'écoute idéale et vous servir de la télécommande.

Appuyez sur **DPL PRO LOGIC** pour sélectionner le mode Dolby Surround.
→ Le message "DOLBY SURROUND" s'affiche.

Dolby Center Phantom

Ce réglage est prévu pour une utilisation sans le haut-parleur central. Il redistribue l'information du canal central aux haut-parleurs gauche et droit tout en assurant une stéréo classique à l'avant.

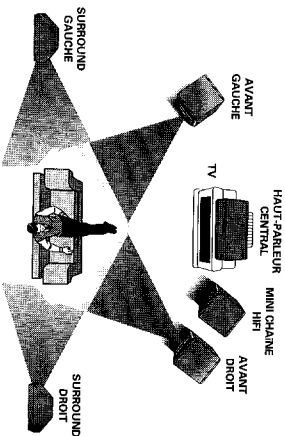

- Appuyez sur **DPL PHANTOM** pour sélectionner le mode Dolby Pro Logic Phantom central.
 - Le message "ENTER PHANTOM" apparaît sur l'afficheur.

Dolby 3 Stéréo

Ce réglage est prévu lorsqu'un son Surround complet n'est pas nécessaire mais qu'un vaste son stéréo est souhaité. Il nécessite uniquement les haut-parleurs gauche, droit et central.

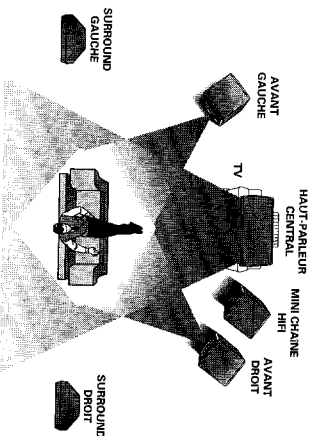

- Appuyez sur **DPL 3 STEREO** pour sélectionner le mode Dolby 3 Stéréo.
 - Le message "DOLBY 3 STEREO" apparaît sur l'afficheur.

Stéréo classique

Ce réglage est prévu pour le son stéréo classique sans Dolby Pro Logic. Il nécessite uniquement les haut-parleurs gauche et droit.

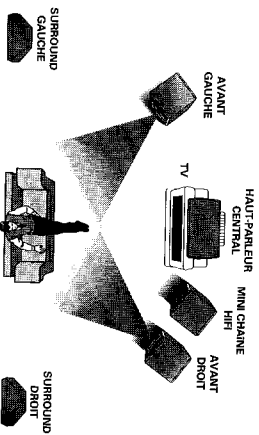

- Appuyez sur **DPL** pour sélectionner le mode stéréo.
 - Le message "STEREO" apparaît sur l'afficheur.

Remarque:

— Lorsque l'appareil est en mode DPL, l'appareil passera sur le mode stéréo normal si vous appuyez à nouveau sur la touche correspondante DPL de l'appareil (tant que la touche n'est pas allumée).

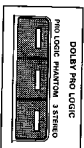

Important!

1. Pour obtenir le réglage sonore Dolby Pro Logic idéal, il est conseillé d'activer le mode DPL avec "son classique" et sans "Incredible Surround".
2. Il est conseillé de mettre Dolby Pro Logic hors tension lorsque vous procédez à un enregistrement sur une cassette

Easy Set (uniquement en mode de veille ou de démonstration)

EASY SET vous permet de mettre automatiquement en mémoire tous les émetteurs radio disponibles dans une bande de fréquence particulière (FM • AM) (Reportez-vous au paragraphe "Easy Set" dans le chapitre SYNTHÉSEUR).

Mise sous tension du système

- Appuyez sur la touche **STANDBY•ON** (sur le système uniquement), **CD, TUNER, TAPE** ou **AUX**.

Vous pouvez également mettre le système sous tension en appuyant sur l'une des touches 3 CD DIRECT PLAY.

Commutation du système en mode de veille

- Appuyez à nouveau sur **STANDBY•ON**.

Sélection de la source

- Appuyez sur la touche de sélection de source souhaitée : **CD, TUNER, TAPE** ou **AUX**.
→ L'afficheur indique la source sonore sélectionnée.

Remarque:

- Pour une source externe, assurez-vous que vous avez connecté les sorties **AUT** audio gauche et droite de l'équipement externe (TV, magnétoscope, Laser Disc ou lecteur DVD) aux bornes d'entrée **AUX IN**.

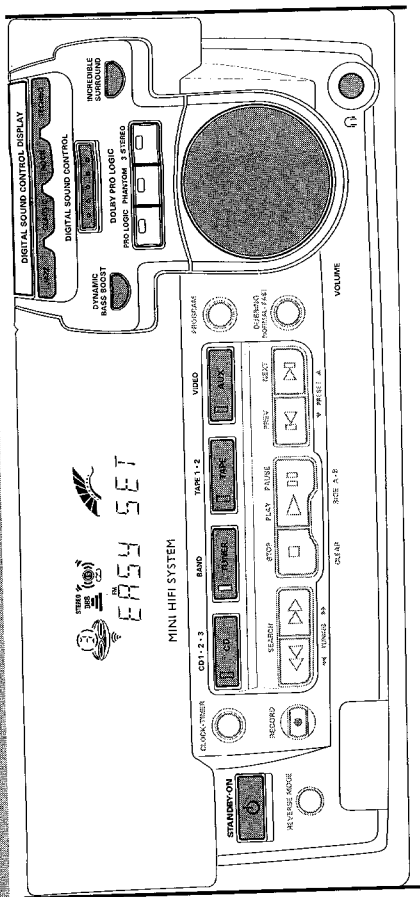

- Lorsque le système est commuté sur le mode de veille, le mode de démonstration recommencera 5 secondes plus tard.

Annulation du mode démonstration

- Maintenez enfoncée la touche **STOP** (uniquement sur le système) pendant **3 secondes** pour arrêter la démonstration.
→ Le mode démonstration sera mis hors tension de façon définitive.

Important:
Avant d'utiliser le système pour la première fois, effectuez d'abord complètement les opérations préliminaires.

Mode de démonstration

L'appareil dispose d'un mode de démonstration présentant les différentes fonctions offertes. **Chaque fois que l'appareil est mis sous tension à partir de la prise murale, le mode de démonstration commencera automatiquement.**

Remarques:

- Pendant le mode de démonstration, si vous appuyez sur n'importe quelle touche de source (ou la touche de veille) le système commutera sur le mode sélectionné (ou en veille).

Contrôle du son

RÉGLAGE DU VOLUME

Ajustez **VOLUME** pour augmenter ou diminuer le niveau sonore.

Écoute personnelle

Branchez la prise du casque sur la prise **φ** en façade de l'appareil. Les haut-parleurs seront alors en sourdine et le mode DPL sera neutralisé.

CONTRÔLE NUMÉRIQUE DU SON (DSC)

La fonction DSC vous permet de bénéficier d'effets sonores spéciaux préréglés par égaliseur pour vous fournir la meilleure reproduction musicale qui soit.

- Appuyez sur **DIGITAL SOUND CONTROL (DSC)** pour sélectionner **OPTIMAL, JAZZ, CLASSIC, ROCK** ou **TECHNO**.

→ L'afficheur Digital Sound Control s'allumera en fonction de votre sélection. Au réglage Optimal, l'afficheur ne s'allume pas.

→ Les messages "OPTIMAL, JAZZ, CLASSIC, ROCK ou TECHNO" s'afficheront.

Sélection automatique DSC-DBB

Le meilleur réglage de suramplification des graves est automatiquement produit pour la sélection DSC appropriée. Vous pouvez également sélectionner manuellement le réglage DBB convenant le mieux à votre environnement d'écoute.

DSC Selection	DBB Selection
Optimal	Punch
Jazz	Punch
Classic	Beat
Rock	Blast
Techno	Blast

DYNAMIC BASS BOOST (DBB)

Le mode DBB accentue la réponse des graves.

- Appuyez brièvement sur **DBB** pour sélectionner les différents niveaux de suramplification.
 - La touche DBB s'allume.
 - Les messages "BEAT, PUNCH ou BLAST" s'affichent.

DBB	DBB	DBB	DBB
	DBB	DBB	DBB
DBB	BEAT	PUNCH	BLAST
OFF			

Neutralisation de la suramplification des graves

- Appuyez brièvement sur **DBB** jusqu'à ce que la lumière de la touche DBB s'éteigne.
 - Le message "DBB OFF" s'affiche.

Remarque:

— Certains CD ou certaines cassettes peuvent être enregistrés en modulation élevée. Ceci peut entraîner une distorsion à un volume élevé. Si c'était le cas, il est conseillé de neutraliser l'effet Incredible Surround, de sélectionner un niveau DBB inférieur ou de réduire le volume.

INCREDIBLE SURROUND

Le son stéréo normal est déterminé par la distance entre les haut-parleurs avant. Lorsque le son Incredible Surround est sous tension, il amplifie la distance virtuelle entre les haut-parleurs avant pour un effet stéréo incroyablement large et enveloppant.

- Appuyez sur **INCREDIBLE SURROUND** pour le mettre sous tension.
 - La touche INCREDIBLE SURROUND s'allume.
 - Le message "IS" s'affiche.

Pour désactiver la fonction Incredible Surround

- Réappuyez sur **INCREDIBLE SURROUND**.
 - La lumière de la touche INCREDIBLE SURROUND s'éteint.
 - Le message "IS OFF" s'affiche.

MUTE (uniquement sur la télécommande)

Cette fonction vous permet de mettre temporairement le son du système hors circuit sans pour autant désactiver le système lorsque vous voulez un moment de silence.

- Appuyez sur **MUTE** sur la télécommande pour supprimer le son.
 - "MUTE" s'affiche.
- Réappuyez sur **MUTE** sur la télécommande ou augmentez le niveau de la commande **VOLUME** pour réactiver le son.

Mise en garde !

- 1) **Cet appareil est conçu pour les CD traditionnels. N'utilisez pas d'accessoires comme les anneaux stabilisateurs de disques ou les produits de nettoyage pour CD, etc. car ils risqueraient d'endommager le mécanisme du lecteur.**
- 2) **N'introduisez pas plus d'un disque dans chaque logement.**
- 3) **Lorsqu'un ou plusieurs CD est (sont) introduit(s) dans le changeur, ne retournez pas l'appareil et ne le remuez pas car vous risqueriez d'endommager le mécanisme du changeur.**

Vous pouvez mettre en place jusqu'à trois disques dans le changeur de CD pour une lecture continue.

Insertion de disques dans le changeur

- 1 Appuyez sur **CD** pour sélectionner le mode CD.
- 2 Appuyez sur **OPEN•CLOSE**.
→ Le compartiment à CD s'ouvre.
- 3 Insérez un CD face imprimée sur le dessus dans le logement de droite.
 - Vous pouvez mettre en place un autre disque dans le logement de gauche.
 - Pour mettre en place le troisième disque, appuyez sur la touche **DISC CHANGE**.
 - Le carrousel à CD tournera jusqu'à ce que le plateau vide se trouve sur la droite prêt à être chargé.
 - La lecture commencera toujours par le disque situé à droite.
- 4 Appuyez sur **OPEN•CLOSE** pour fermer le compartiment à CD.
 - Le nombre total de plages ainsi que la durée de lecture du dernier disque sélectionné apparaîtront sur l'afficheur.

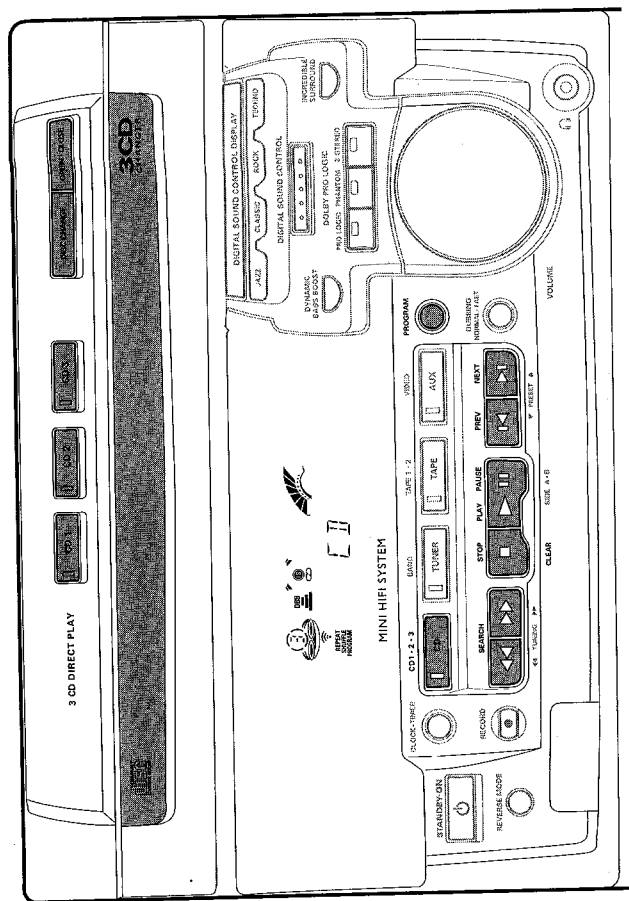

Touche 3 CD Direct Play

- Vous pouvez lire directement un CD en appuyant sur la touche correspondante **3 CD DIRECT PLAY (1 - 3)**. Le lecteur de CD s'arrêtera à la fin de la lecture du disque sélectionné.
- Lorsque la touche est allumée, cela signifie qu'un disque est en place dans le plateau du changeur.

Lecture d'un CD

- 1 Appuyez sur **PLAY** ► pour faire démarrer la lecture.
 - Le numéro de logement du disque, le numéro de plage et la durée de lecture écoulée de la plage en cours apparaissent sur l'afficheur.
 - La DEL de la touche 3 CD Direct Play correspondante clignote.
- Pour interrompre la lecture appuyez sur **PAUSE II**.
 - La durée de lecture clignote.
- Pour reprendre la lecture, réappuyez sur **PLAY** ►.
- 2 Pour arrêter la lecture, appuyez sur **STOP** ■.

Remarque:

→ Tous les disques disponibles seront lus une fois puis la lecture s'arrêtera. Lorsque le lecteur a terminé la lecture, l'appareil commutera automatiquement en mode de veille au bout de 15 minutes si aucune touche n'a été enfoncée.

Changement de disque

Vous pouvez changer les 2 disques extérieurs alors que le troisième disque intérieur est en mode d'arrêt ou de lecture.

- 1 Appuyez sur **DISC CHANGE**.
 - Le compartiment à CD glisse vers l'extérieur.
- 2 Remplacez les disques dans les logements gauche et droit.
- Si vous réappuyez sur **DISC CHANGE** pendant la lecture, le CD s'arrêtera.
 - Le carrousel à CD tournera jusqu'à ce que logement interne se trouve à main droite et prêt à être changé.
- 3 Appuyez sur **OPEN-CLOSE** pour fermer le compartiment à CD.

Sélection d'une plage spécifique

Sélection d'une plage spécifique en mode arrêt

- 1 Appuyez sur **PREV** ◀ ou **NEXT** ▶ jusqu'à ce que la plage désirée apparaisse sur l'afficheur.
- 2 Appuyez sur **PLAY** ► pour faire démarrer la lecture.
 - Le numéro de plage sélectionné ainsi que la durée de lecture écoulée apparaissent sur l'afficheur.

Sélection d'une plage spécifique en mode lecture

- 1 Appuyez sur **PREV** ◀ ou **NEXT** ▶ jusqu'à ce que la plage désirée apparaisse sur l'afficheur.
 - Le numéro de la plage sélectionnée ainsi que la durée de lecture écoulée apparaîtront sur l'afficheur.
- Si vous appuyez sur **PREV** ◀ une fois vous reviendrez au début de la plage en cours et la lecture de cette plage reprendra.

Recherche d'un passage spécifique pendant la lecture

- Maintenez enfoncée la touche ◀◀ ou ▶▶ jusqu'à repérer le passage désiré.
 - Le volume du son est réduit.
- La lecture s'effectue à nouveau normalement dès que vous relâchez la touche ◀◀ ou ▶▶.

Programmation de plages

Programmer des plages du CD inséré dans l'appareil est possible en mode arrêt. L'afficheur indique le nombre total de plages mémorisées dans le programme. Vous pouvez introduire dans la mémoire jusqu'à 40 plages dans un ordre quelconque. Au-delà de cette limite, l'afficheur indique "PROGRAM FULL" (Programme saturé) si vous tentez de mémoriser une autre plage.

- 1 Insérez les disques désirés dans les logements du carrousel.
- 2 Appuyez sur **PROGRAM** pour faire démarrer la programmation.
 - L'indication PROGRAM clignote sur l'afficheur.
- 3 Appuyez sur la touche **CD (CD 1-2-3)** pour sélectionner le disque.
- 4 Appuyez sur **PREV** ◀ ou **NEXT** ▶ pour sélectionner la plage désirée.
- 5 Appuyez sur **PROGRAM** pour mémoriser la plage.
- Répétez les opérations 3 à 5 pour mémoriser d'autres disques et plages.
- 6 Appuyez sur **STOP** ■ une fois pour mettre fin au mode de programmation.
 - Le nombre total de plages programmées ainsi que la durée totale de lecture apparaîtront sur l'afficheur.

Remarques:

- Si la durée totale de lecture dépasse "99:59" ou si le numéro de l'une des plages programmées est supérieur à 40, le message "-----" apparaîtra sur l'afficheur à la place de la durée de lecture totale.
- Pendant la programmation, si aucune touche n'est enfoncée dans les 20 secondes, le système quittera automatiquement le mode de programmation.

Lecture du programme

- 1 Appuyez sur **PLAY** ► pour faire démarrer la lecture du programme.
 - Le message "PLAY PROGRAM" apparaîtra sur l'afficheur.
 - Le numéro de la plage ainsi que la durée de lecture écoulée de la plage en cours apparaîtront sur l'afficheur.
- Si vous appuyez sur **REPEAT** pendant la lecture du programme, la plage en cours sera sans cesse lue.
 - Les indications REPEAT et PROGRAM apparaissent sur l'afficheur.
- 2 Appuyez sur **STOP** ■ pour arrêter la lecture du programme.

Remarque:

- Si vous appuyez sur l'une des touches 3 CD DIRECT PLAY, l'appareil procédera à la lecture du disque ou de la plage sélectionnée et le programme mémorisé sera provisoirement ignoré. L'indication PROGRAM disparaîtra également provisoirement de l'afficheur et ne réapparaîtra qu'à la fin de la lecture du disque sélectionné.

Survол du programme

Le survол du programme est uniquement possible en mode arrêt.

- Appuyez sur **PREV** ◀ ou **NEXT** ► plusieurs fois afin de passer en revue les plages programmées.
- Appuyez sur **STOP** ■ pour quitter le mode de survол du programme.

Effacement du programme (en mode arrêt)

- Appuyez sur **CLEAR** sur l'appareil.
 - Le message "PROGRAM CLEAR" apparaîtra sur l'afficheur.

Remarque:

- Le programme est également effacé lorsque l'appareil est débranché du secteur. Si le carrousel à CD est ouvert, les plages faisant partie des deux logements avant seront effacées et l'indication "CLEAR" apparaîtra sur l'afficheur.

Lecture dans un ordre aléatoire

(uniquement sur la télécommande)

Shuffle permet la lecture de tous les disques disponibles et de leurs plages dans un ordre aléatoire. Cette fonction peut également être utilisée lors de la programmation des plages.

Pour lire dans un ordre aléatoire tous les disques et toutes les plages

- 1 Appuyez sur **SHUFFLE**.
 - Le message "SHUFFLE" est affiché.
 - L'indication SHUFFLE, ainsi que le disque et la plage sélectionnés au hasard apparaissent sur l'afficheur.

- Les disques et les plages seront à présent lus dans un ordre aléatoire jusqu'à ce que vous appuyiez sur **STOP** ■.

- Si vous appuyez sur **REPEAT** pendant la lecture aléatoire, la plage en cours sera sans cesse lue.
 - Les indications REPEAT et SHUFFLE apparaissent sur l'afficheur.

- 2 Appuyez à nouveau sur **SHUFFLE** pour reprendre la lecture normale.
 - L'indication SHUFFLE disparaît de l'afficheur.

Remarque:

- Tous les disques disponibles seront lus une fois puis la lecture s'arrêtera.

Repeat (répétition) (uniquement sur la télécommande)

Cette fonction permet de lire plusieurs fois la plage en cours.

- 1 Appuyez sur **REPEAT** pendant la lecture.
 - Le message "REPEAT TRK" apparaît sur l'afficheur.
 - L'indication REPEAT ainsi que la plage sélectionnée apparaissent sur l'afficheur.
 - La plage sera lue plusieurs fois jusqu'à ce que vous appuyiez sur **STOP** ■.
- 2 Appuyez à nouveau sur **REPEAT** pour reprendre la lecture normale.
 - L'indication REPEAT disparaît de l'afficheur.

Mémorisation de présélections

Vous pouvez mémoriser jusqu'à 40 émetteurs. Lorsqu'une présélection est choisie, son numéro apparaît sur l'afficheur ainsi que la fréquence.

Programmation automatique

- 1 Appuyez sur **TUNER**.
- 2 Appuyez à nouveau sur **TUNER (BAND)** afin de sélectionner la gamme d'ondes désirée : FM ou AM.
- 3 Appuyez sur **PROGRAM** pendant plus d'une seconde. → L'indication **PROGRAM** commence à clignoter et "FULL" apparaît sur l'afficheur.
 - Tous les émetteurs disponibles seront automatiquement mémorisés. La fréquence ainsi que le numéro de présélection seront brièvement affichés.
 - L'appareil cesse la recherche dès qu'il a mémorisé tous les émetteurs ou si la mémoire des 40 présélections est saturée.
 - L'appareil reste accordé sur le dernier numéro de présélection mémorisé.

- Répétez la procédure ci-dessus pour mémoriser d'autres présélections pour une autre gamme d'ondes. Avant de le faire, souvenez-vous du numéro de présélection suivant disponible. Sinon, certains émetteurs présélectionnés pourraient être effacés.

Remarques:

- Vous pouvez arrêter la programmation automatique en appuyant sur **PROGRAM** ou **STOP**.
- Si vous désirez garder une partie des anciennes présélections, par exemple les présélections 1 à 9, sélectionnez la présélection 10 avant de débuter la programmation automatique : à présent seuls les numéros compris entre 10 et 40 seront programmés.

Programmation manuelle

- 1 Appuyez sur **TUNER**.
- 2 Appuyez sur **TUNER (BAND)** pour sélectionner la gamme d'ondes désirée : FM ou AM.
- 3 Appuyez sur **PROGRAM** pendant moins d'une seconde.
 - L'indication **PROGRAM**, la fréquence et le numéro de présélection commencent à clignoter.
 - Le numéro de présélection suivant disponible s'affichera pour la sélection.
- 4 Appuyez sur **TUNING** ◀ ou ▶▶ pour procéder à l'accord sur la fréquence désirée.
 - Lorsque les 40 présélections auront été mémorisées, aucun numéro de présélection ne sera affiché.
 - Le message "PROGRAM FULL" (Programme saturé) apparaîtra sur l'afficheur.
 - Si vous désirez mémoriser l'émetteur sous un autre numéro de présélection, appuyez sur **PRESET** ▼ ou ▲ pour sélectionner le numéro de présélection désiré.
- 5 Appuyez à nouveau sur **PROGRAM**.
 - L'indication **PROGRAM** cesse de clignoter et l'émetteur est mémorisé.
 - Répétez la procédure ci-dessus pour mémoriser d'autres émetteurs.

Remarques:

- Vous pouvez arrêter la procédure de programmation manuelle en appuyant sur **STOP**.
- Pendant la programmation, si aucune touche n'est enfoncée dans les 20 secondes, l'appareil sortira automatiquement du mode de programmation.

Accord sur les émetteurs présélectionnés

- Appuyez sur **PRESET** ▼ ou ▲ pour sélectionner le numéro de présélection désiré.
 - Le numéro de présélection, la fréquence et la gamme d'ondes apparaissent sur l'afficheur.

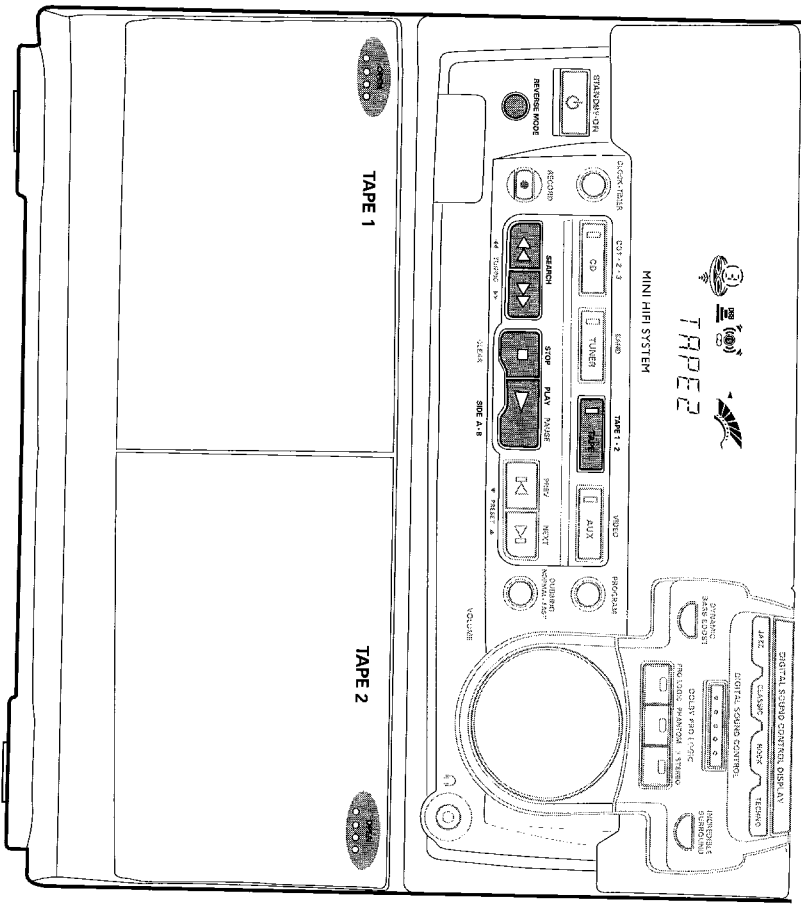

Introduction d'une cassette

- Appuyez sur **OPEN**.
- Le volet de la platine cassette s'ouvre.
- Insérez une cassette, côté ouvert vers le bas et bobine pleine vers la gauche.
- Refermez le volet de la platine cassette.

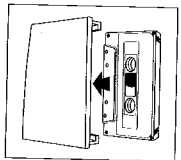

Lecture d'une cassette

- 1 Appuyez sur **TAPE** pour sélectionner le mode CASSETT.
→ "TAPÉ 1" ou "TAPÉ 2" apparaît sur l'afficheur.
- Appuyez à nouveau sur **TAPE** pour sélectionner la platine cassette 1 ou la platine cassette 2.
- 2 Insérez la cassette dans la platine cassette sélectionnée.
- 3 Appuyez sur **PLAY** ► pour faire démarrer la lecture.
- 3a (Pour platine cassette 2 uniquement)
Appuyez sur **SIDE A•B** pour commuter la lecture entre les faces A et B.
→ L'indication ◀ ou ▶ apparaît sur l'afficheur suivant la face sélectionnée.
- 3b (Pour platine cassette 2 uniquement)
Appuyez sur **REVERSE MODE** pour sélectionner les différents types de mode de lecture (voir également lecture autorenverse).
- 4 Appuyez sur **STOP** ■ pour arrêter la lecture.

Remarques :

- Pour changer de face avant que la lecture ne commence, utilisez la touche **SIDE** sur la télécommande.
- Lorsque la lecture de la cassette est terminée, l'appareil commutera automatiquement en mode veille après 15 minutes si aucune touche n'est enfoncée.

Lecture autoreverse

(uniquement sur la platine cassette 2)

- Appuyez sur **REVERSE MODE** pour sélectionner les différents modes de lecture.
 - enregistrement ou lecture sur une face de la cassette. La cassette s'arrête à la fin d'une face.
 - enregistrement ou lecture sur les deux faces de la cassette. La cassette s'arrête alors.
 - lecture continue sur les deux faces de la cassette jusqu'à un maximum de 20 fois par face sauf si vous appuyez sur la touche **STOP** ■.

Rebobinage/bobinage

(uniquement sur la platine cassette 2)

En mode arrêt

- 1 Vous pouvez rebobiner ou bobiner la bande en appuyant respectivement sur ◀◀ ou ▶▶.
 - «◀◀ ou ▶▶» apparaîtront sur l'afficheur selon la touche enfoncée.
 - La cassette s'arrêtera automatiquement à la fin du rebobinage ou du bobinage.

- 2 Appuyez sur **STOP** ■ pour arrêter le rebobinage ou le bobinage.

Pendant la lecture

- Maintenez enfoncé respectivement ◀◀ ou ▶▶ jusqu'à ce que le passage désiré soit localisé.
- Pendant la recherche, le son est fortement diminué.
- Dès que vous relâchez la touche ◀◀ ou ▶▶, la lecture de la cassette se poursuit.

Remarques:

- Pendant le rebobinage ou le bobinage d'une cassette, il est possible de sélectionner une autre source (par ex. CD, TUNER ou AUX).
- Avant utilisation, vérifiez que la bande n'est pas lâche à l'aide d'un crayon. Une bande lâche pourrait se coincer ou se casser dans le mécanisme.
- Les cassettes de type C-120 sont extrêmement fines et peuvent facilement se déformer ou être endommagées. Elles ne sont pas recommandées pour cet appareil.
- Rangez les cassettes à température ambiante en veillant à les éloigner des champs magnétiques (par ex. les transformateurs, les téléviseurs ou les enceintes de haut-parleur).

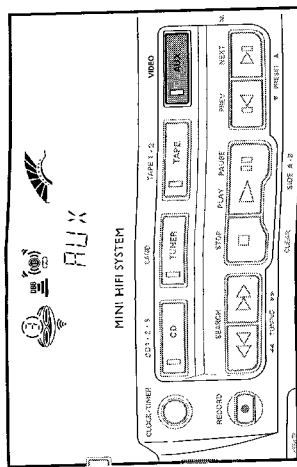

Sélection d'un équipement externe

Si vous avez branché les sorties audio de l'appareil externe (téléviseur, magnétoscope, Laser Disc ou lecteur DVD) sur les prises AUX IN, vous percevrez une amélioration de la sonorité depuis le système.

- Appuyez sur **AUX** pour sélectionner le mode externe.
- "FLU" apparaît sur l'afficheur.

Remarque:

- Toutes les fonctions de contrôle du son (par ex. DSC, DBB, etc.) peuvent être sélectionnées.

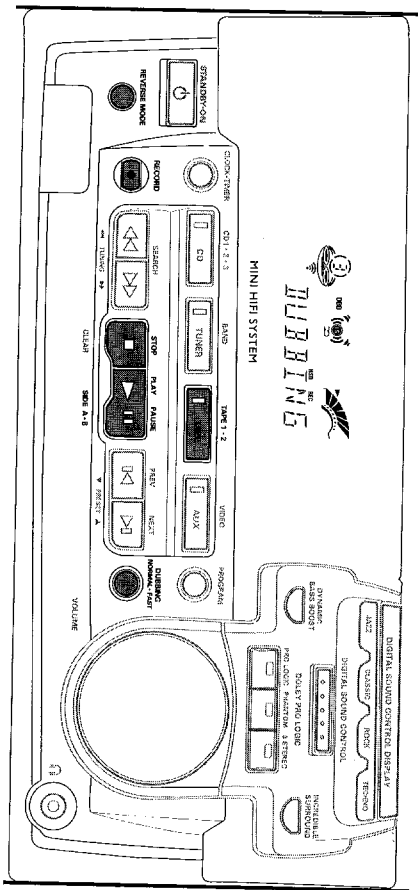

IL EST RECOMMANDÉ DE METTRE DOLBY PRO LOGIC HORS TENSION LORS D'UN ENREGISTREMENT

- Remarques:
- Pour l'enregistrement, utilisez uniquement des cassettes IEC de type I (cassette normale) ou IEC de type II (Chromel).
 - La bande est fixée en ses deux extrémités par une bande amorce. Au début et à la fin de la cassette, aucun enregistrement ne sera possible pendant six à sept secondes.
 - Le niveau d'enregistrement est réglé automatiquement, quelle que soit la position de VOLUME, DBB ou Incredible Surround.
 - Afin d'éviter tout enregistrement accidentel, cassez l'ergot situé sur le côté gauche de la cassette que vous souhaitez protéger.

- Si "CHECK TAPE" apparaît sur l'afficheur, l'ergot de protection a été cassé. Placez un morceau de ruban adhésif transparent sur l'ouverture. Ne recouvrez pas la détection de cassette CrO₂, lorsque vous recouvrez l'emplacement de l'ergot.

Enregistrement à partir d'autres sources (uniquement sur la platine cassette 2)

- 1 Appuyez sur **TAPE** pour sélectionner la platine cassette 2.
- 2 Insérez une cassette vierge dans la platine cassette 2.
- 3 Appuyez sur **SIDE** sur la télécommande pour sélectionner la face d'enregistrement.
 - L'indication **▶** ou **▶▶** apparaîtra sur l'afficheur suivant la face sélectionnée.

- 4 Appuyez sur **REVERSE MODE** pour sélectionner le mode de lecture (**←** ou **→**).
- 5 Appuyez sur **CD, TUNER** ou **AUX**.
- 6 Faites démarrer la lecture de la source sélectionnée.
- 7 Appuyez sur **RECORD** pour faire démarrer l'enregistrement.
 - L'indication REC commence à clignoter.
- 7 Appuyez sur **STOP** pour arrêter l'enregistrement.

- Remarques:
- Seul le mode **←** ou **→** est disponible pendant l'enregistrement.
 - Pendant l'enregistrement il n'est pas possible d'écouter une autre source sonore.

Copie de cassettes

(de la platine cassette 1 vers la platine cassette 2)

- 1 Appuyez sur **TAPE** afin de sélectionner la platine cassette 2.
- 2 Insérez la cassette préenregistrée dans la platine cassette 1 et une cassette vierge dans la platine cassette 2.
- 3 Assurez-vous que la bobine pleine de la cassette de la platine cassette 1 se trouve bien à gauche.
- 3 Appuyez sur **SIDE** sur la télécommande pour sélectionner la face d'enregistrement.
- 4 Appuyez **une fois** sur **DUBBING** pour la copie à vitesse normale ou **deux fois** (dans les 2 secondes) pour une copie à vitesse élevée.
 - L'indication "DUBBING" (vitesse normale) ou "F.F.T" (vitesse élevée) apparaîtra sur l'afficheur suivi de "DUBBING".
 - L'indication HSD apparaîtra sur l'afficheur pour indiquer la copie à vitesse élevée.

- La copie démarrera immédiatement.
→ L'indication REC commence à clignoter.
 - 5 Appuyez sur **STOP** ■ pour arrêter la copie.
- Remarques:
- À la fin de face A, passez à la face B et répétez la procédure.
 - La copie de cassettes n'est possible que de la platine cassette 1 vers la platine cassette 2.
 - Pour une bonne copie, employez des cassettes de même longueur.
 - Pendant la copie à vitesse élevée en mode Cassette, le son est réduit au minimum.
 - Vous pouvez commuter sur une autre source sonore pendant la copie.

Synchronisation du début de l'enregistrement du CD

- 1 Mettez en place une cassette vierge dans la platine cassette 2 et un disque dans le logement du changeur.
- 2 Appuyez sur **CD** pour sélectionner le mode CD.
- Vous pouvez programmer les plages dans l'ordre d'enregistrement souhaité (Reportez-vous au paragraphe "Programmation de plages"). Si vous ne désirez pas de programmation, les plages seront enregistrées selon le disque sélectionné.
- 3 Appuyez sur **RECORD** pour faire démarrer l'enregistrement.
→ L'indication REC commence à clignoter.
- La lecture du CD commencera automatiquement.
- 4 Appuyez sur **STOP** ■ pour arrêter l'enregistrement.

Enregistrement à une touche

- Pour l'enregistrement à une touche, dès que vous appuyez sur **RECORD**, la source en cours sera enregistrée sur la platine cassette 2.
- 1 Mettez en place une cassette vierge dans la platine cassette 2.
 - 2 Appuyez sur **RECORD** pour faire démarrer l'enregistrement.
→ L'indication REC commence à clignoter.
 - 3 Appuyez sur **STOP** ■ pour arrêter l'enregistrement.

Remarque:
- Lorsque vous appuyez sur **RECORD** en mode **TAPE**, le message "SELECT OTHER SOURCE" apparaîtra sur l'afficheur. Un enregistrement à une touche n'est pas possible en mode **TAPE**.

Affichage de l'heure

Vous pouvez voir l'heure (si elle est réglée) en veille dans n'importe quelle source sonore. Elle s'affichera pendant sept secondes.

- Appuyez brièvement sur **CLOCK•TIMER**.
→ "12:25 AM" (heure actuelle) s'affichera.
→ "----" s'affichera si l'horloge n'a pas été réglée.

Réglage de l'horloge

L'horloge dispose d'un mode 12 heures, par exemple 12:25 AM ou 12:25 PM. Avant de procéder au réglage de l'horloge, vous devez être en mode affichage de l'heure

- 1 Appuyez sur **CLOCK•TIMER** pour sélectionner le mode d'horloge.
→ "12:25 AM" ou l'heure actuelle commence à clignoter.
→ "◀◀▶▶", "◀", "▶", "■" s'allument.
- 2 Réglez l'heure avec les touches ◀◀ ou ▶▶.
- 3 Réglez les minutes à l'aide de ◀ ou ▶.
- 4 Appuyez à nouveau sur **CLOCK•TIMER** pour mémoriser le réglage.
→ L'horloge se met en marche.
- Pour sortir sans mémoriser le réglage, appuyez sur **STOP** ■.

Remarques:

- Pendant le réglage de l'horloge, le système sortira automatiquement du mode réglage d'horloge si aucune touche n'est enfoncée pendant 90 secondes.
- En cas d'interruption d'alimentation, le réglage de l'horloge est effacé.

Caractéristiques

AMPLIFICATEUR

- Puissance de sortie
 - Mode DPL (1 kHz, 10% THD)
 - Canal gauche/droit 2 x 40 W RMS, 6 Ω
 - Canal central 20 W RMS
 - Canal Surround 20 W RMS
 - Mode Stéréo 2 x 50 W RMS
- Rapport signal-bruit ≥ 75 dBA (IEC)
- Réponse en fréquence 60 - 16.000 Hz, ±3 dB
- Sensibilité d'entrée
 - Entrée Aux 350 mV
- Sorties
 - Haut-parleurs (gauche/droit) ≥ 6 Ω
 - Haut-parleur central ≥ 12 Ω
 - Haut-parleurs Surround ≥ 6 Ω
- Casque 32 Ω - 1000 Ω
- Sortie de ligne 500 mV
- Sortie subwoofer 1,5 V
- Sortie Surround (sans fil) 500 mV

LECTEUR DE CD

- Nombre de plages programmables 40
- Gamme de fréquence 40 - 20.000 Hz
- Rapport signal/bruit ≥ 80 dBA
- Séparation des voies ≥ 60 dB (1 kHz)
- Distorsion harmonique totale < 0,003%

SYNTONISEUR

- Gamme d'ondes FM 87,5 - 108 MHz
- Gamme d'ondes AM 530 - 1700 kHz
- Nombre de présélections 40
- Antenne
 - FM 300 Ω ajustement par déclic
 - AM Antenne-cadre

PLATINE CASSETTE

- Réponse en fréquence
 - Cassette CrO₂ (type II) 80 - 14.000 Hz (8 dB)
 - Cassette normale (type I) 80 - 12.500 Hz (8 dB)
- Rapport signal-bruit
 - Cassette CrO₂ (type II) ≥ 52 dBA
 - Cassette normale (type I) ≥ 48 dBA
- Pleurage et scintillement ≤ 0,4% DIN

HAUT-PARLEURS

- Avant gauche/droit
- Système blindé; 3 voies, 4 ports des graves
- Impédance 6 Ω
- Haut-parleur des graves 1 x 6,5"; G-cone shielded
- Haut-parleur des aigus 1 x 2,5"
- Haut-parleur des aigus 1 x 1" Polydôme
- Dimensions (l x h x p) 240 x 310 x 320 mm
- Poids 4,3 kg/chaque

HAUT-PARLEURS SURROUND SANS FIL (FB 209W)

Pour des spécifications détaillées, veuillez vous reporter au mode d'emploi du système Surround.

GÉNÉRALITÉS

- Matériau/finition Métal et polystyrène
- Puissance CA 120 V / 60 Hz
- Consommation
 - Active 75 W
 - En veille < 11 W
- Dimensions (l x h x p) 265 x 310 x 380 mm
- Poids (sans haut-parleurs) 7,5 kg

Données sujettes à modification



Entretien

Nettoyage du boîtier

- Utilisez un chiffon doux légèrement humidifié avec du détergent doux. N'utilisez pas de solution contenant de l'alcool, de l'ammoniaque ni des produits abrasifs.

Nettoyage des disques

- Lorsqu'un disque devient sale, nettoyez-le à l'aide d'un chiffon en le frottant du centre vers la périphérie.
- N'utilisez pas de produits dissolvants comme l'essence, les diluants, les produits de nettoyage disponibles dans le commerce ou une bombe antistatique prévue pour les disques analogiques.

Nettoyage de la lentille

- Après une utilisation prolongée, il se peut que de la poussière ou de la saleté se soit accumulée sur la lentille du lecteur de CD. Pour garantir une bonne qualité de reproduction du son, nettoyez la lentille du lecteur avec le produit de Philips spécial pour le nettoyage de lentille de lecteur, ou bien avec un produit disponible dans le commerce. Suivez les instructions fournies avec le produit.

Nettoyage des têtes et des points de passage de la bande

- Afin d'assurer une bonne qualité d'enregistrement et de lecture, nettoyez les têtes, le(s) cabestan(s) et le(s) galet(s)-presseur(s) après 50 heures d'utilisation environ.
- Utilisez un coton-tige légèrement imbibé de liquide de nettoyage ou d'alcool.

- Vous pouvez également nettoyer les têtes à l'aide d'une cassette de nettoyage que vous lirez une fois comme une cassette normale.

Démagnétisation des têtes

- Utilisez une cassette de démagnétisation disponible chez votre revendeur.

Mise en garde 1 En aucun cas vous ne devez essayer de réparer vous-même l'appareil car vous perdriez vos droits en matière de garantie.

- Si une panne se produit, vérifiez d'abord les points énumérés ci-dessous avant de faire appel à un réparateur.
- Si les problèmes persistent après avoir effectué les vérifications suivantes, prenez contact avec votre revendeur ou avec le service d'entretien.

Fonctionnement du lecteur de CD

"NO DISC" est affiché.

- Le disque n'est pas inséré du bon côté.
- *Insérez le CD face imprimée orientée vers le haut.*
- De la buée s'est formée sur la lentille
- *Attendez que la lentille se soit acclimatée.*
- Il n'y a pas de disque dans le compartiment du lecteur.
- *Insérez un CD.*
- Le disque est sale, fortement rayé ou gondolé.
- *Nettoyez le CD ou remplacez-le.*
- La lentille du lecteur de CD est sale.
- *Reportez-vous au chapitre Entretien.*

Réception radio

Réception radio de mauvaise qualité.

- Le signal est trop faible.
- *Orientez l'antenne.*
- Le téléviseur ou le magnétoscope sont trop proches du système stéréo.
- *Eloignez le système stéréo du téléviseur ou du magnétoscope.*
- *Branchez l'antenne extérieure pour une meilleure réception.*

Fonctionnement de la platine cassette

"RECORDING ACTIVE" est affiché.

- Un enregistrement est en cours.
- Interrompez l'enregistrement ou attendez qu'il soit terminé.

"TAPE JUBBING ONLY" est affiché.

- La copie de cassette est uniquement possible en mode Tape (cassette).
- Commutez la source sur le mode cassette.

L'enregistrement ou la lecture ne peuvent avoir lieu ou il y a diminution du niveau audio.

- Les têtes, les cabestans ou les galets-presseurs sont sales.
- Reportez-vous au chapitre sur l'entretien de la platine cassette.
- Accumulation magnétique dans la tête de lecture/enregistrement.
- Utilisez une cassette de démagnétisation.

Le son enregistré est bizarre.

- La cassette a été enregistrée dans l'un des modes Dolby Pro Logic.
- Mettez le mode Dolby Pro Logic hors tension lorsque vous enregistrez.

Généralités

Le système ne réagit pas à la pression sur une touche.

- Décharge électrostatique.
- Appuyez sur STANDBY • ON pour mettre l'appareil hors tension ; retirez la fiche CA de la prise murale puis reconnectez l'appareil et mettez-le à nouveau sous tension.

Absence de son ou son de mauvaise qualité.

- Le volume est au niveau minimum.
- Réglez VOLUME.
- Le casque est branché.
- Débranchez le casque.
- Les haut-parleurs ne sont pas bien connectés ou ne sont pas connectés du tout.
- Vérifiez que les haut-parleurs sont connectés correctement.
- Assurez-vous que le fil de haut-parleur nu est serré.

Son inversé entre les haut-parleurs gauche et droit.

- Les haut-parleurs ne sont pas branchés correctement.
- Vérifiez le branchement des haut-parleurs ainsi que leur disposition.

Absence de son grave ou emplacement physique apparemment imprécis des instruments de musique.

- Les haut-parleurs ne sont pas branchés correctement.
- Vérifiez le branchement des haut-parleurs en vous assurant que la mise en phase est correcte et que les fils rouges/noirs sont insérés dans les bornes rouges/noires.

La télécommande n'a aucune influence sur l'appareil.

- Une source sonore erronée a été sélectionnée.
- Sélectionnez la source (CD, TUNER, etc.) avant d'appuyer sur la touche de fonction, PLAY, PREV/NEXT, etc.).
- La distance entre la télécommande et l'appareil est trop grande.
- Réduisez la distance.
- Les piles ne sont pas insérées correctement.
- Introduisez les piles correctement avec les polarités comme indiqué (signes +/–).
- Les piles sont arrivées à épuisement.
- Remplacez les piles.

La minuterie ne fonctionne pas.

- La minuterie n'est pas activée.
- Appuyez sur la touche CLOCK • TIMER de l'appareil pour activer la minuterie.
- La copie/l'enregistrement est en cours.
- Interrompez la copie/l'enregistrement.

Le système affiche automatiquement des fonctions et les touches cliquent continuellement.

- Le mode démonstration est activé.
- Maintenez enfoncée la touche STOP ■ pendant 3 secondes pour mettre le mode démonstration hors tension.

"JUPITER HERAPHONES" s'affiche.

- Le casque est branché.
- Débranchez le casque.

Envíe hoy su Tarjeta de Registro de la Garantía para recibir todas las ventajas correspondientes.

• Una vez que se registre la compra de su aparato Philips Magnavox, Ud. tiene derecho a todas las ventajas correspondientes al dueño de un producto Philips Magnavox.

• Sírvase llenar y devolver en seguida la Tarjeta de Registro de la Garantía empacada con su aparato. Saque provecho de estas ventajas importantes.

Verificación de la garantía

Registre su producto dentro de 10 días para confirmar su derecho a máxima protección bajo los términos y condiciones de la garantía de Philips Magnavox.

Confirmación del dueño

Su Tarjeta de Registro de la Garantía compruebe que Ud. es el dueño del aparato en caso de robo o pérdida del producto.

Registro del modelo

La devolución inmediata de su Tarjeta de Registro de la Garantía le garantiza que recibirá toda la información y todas las promociones especiales que le corresponden por ser el dueño de su modelo.

Conozca estos símbolos de

seguridad



El símbolo del "rayo" indica que algún material no aislado dentro de su unidad podría resultar en una sacudida eléctrica. Para la seguridad de todos, favor de no remover la cubierta del producto.



El "signo de exclamación" le llama la atención a características sobre las que Ud. debe leer la información adjunta de inmediato para evitar problemas de funcionamiento y mantenimiento.

	PRECAUCION	
RIESGO DE SACUDIDA ELECTRICA NO ABRIR		
<small>PRECAUCION: PARA REDUCIR EL RIESGO DE SACUDIDA ELECTRICA, NO RETIRE LA CUBIERTA, NI EL PANEL POSTERIOR. ESTE APARATO NO CONTIENE NINGUNA PARTE QUE PUEDA SER REPARADA POR EL USUARIO. DE SER NECESARIO ALGUN SERVICIO O REPARACIONES, APOYARTE, LLEVALO UN TECNICO CALIFICADO.</small>		

Para uso del cliente:
Escriba abajo el número de serie que se encuentra en el panel posterior. Guarde esta información para el futuro.

No. de modelo _____

No. de serie _____

ADVERTENCIA: PARA EVITAR EL RIESGO DE SACUDIDA ELECTRICA O INCENDIO, NO EXPONGA ESTE EQUIPO A LLUVIA NI A HUMEDAD.

PRECAUCION: Para evitar sacudida eléctrica, introduzca la patilla ancha del enchufe al fondo de la ranura ancha.

PHILIPS **MAGNAVOX**

**¡Felicidades por su compra y
bienvenido a la "familia"!**

Estimado dueño del producto Philips Magnavox:

Gracias por su confianza en Philips Magnavox. Ud. ha elegido uno de los mejores productos disponibles hoy en cuanto a fabricación y respaldo después de la venta. Haremos todo lo posible para que Ud. quede satisfecho con su producto por muchos años.

Como miembro de la "familia" Philips Magnavox, Ud. está protegido por una de las garantías más completas y una de las redes de servicio más sobresalientes de la industria.

Y además, gracias a su compra, Ud. recibirá toda la información y todas las promociones especiales que le corresponden, y también tendrá acceso fácil a los accesorios a través de nuestra conveniente red de compras a domicilio.



Y lo más importante es que Ud. puede contar con nuestro compromiso incondicional de lograr su satisfacción total.

Todo esto es nuestra manera de darle la bienvenida y las gracias por invertir en un producto Philips Magnavox.

Atentamente,

Robert Minkhorst
Presidente y Director General

P.D. Recuerde que para sacar máximo provecho de su producto Philips Magnavox, Ud. debe devolver su Tarjeta de Registro de la Garantía dentro de 10 días. ¡Sirvase enviárnosla ahora mismo!

Este producto fue diseñado para cumplir con normas rigurosas de calidad y seguridad. No obstante, existen algunas medidas de precaución para la instalación y funcionamiento con las que Ud. debe familiarizarse en particular.

1. **Lea las instrucciones** - Todas las instrucciones de seguridad y funcionamiento deben leerse antes de hacer funcionar el aparato.
2. **Guarde las instrucciones** - Deben guardarse las instrucciones de seguridad y funcionamiento para consultas futuras.
3. **Preste atención a las advertencias** - Ud. debe observar todas las advertencias en el aparato y en las instrucciones de funcionamiento.
4. **siga las instrucciones** - Ud. debe seguir todas las instrucciones de funcionamiento y uso.
5. **Aguja y humedad** - El aparato no debe usarse cerca de agua, por ejemplo, cerca de un baño, lavabo, fregadero, tina para lavar ropa, en un sótano húmedo o cerca de una piscina, etc.
6. **Carritos o bastidores** - El aparato sólo debe usarse con un carrito o bastidor recomendado por el fabricante.
- 6A.  La combinación carrito-aparato debe trasladarse con cuidado. Cualquier parada repentina, fuerza excesiva y superficie desnivelada pueden producir el volteo de la combinación carrito-aparato.
7. **Montaje en una pared o techo interior** - El aparato sólo debe montarse en una pared o techo interior según las recomendaciones del fabricante.
8. **Ventilación** - El aparato debe situarse de tal modo que su ubicación o posición no obstruya una buena ventilación. Por ejemplo, el aparato no debe situarse en una cama, sofá, alfombra o superficie similar que puede bloquear las aberturas de ventilación; tampoco debe colocarse en muebles empujados, tal como sería el caso de una estantería para libros o un armario, porque así se podría impedir el flujo de aire por las aberturas de ventilación.
9. **Calor** - El aparato debe situarse lejos de fuentes de calor, tales como radiadores, rejillas para calefacción, hornos u otros aparatos (inclusive amplificadores) que puedan producir calor.
10. **Puesta a tierra o polarización**
Tome las precauciones utilizando los medios de puesta a tierra o de polarización de un aparato que no están estropeados.
11. **Mise à terre ou polarisation**
Précautions à prendre de manière à ce que la mise à terre et la polarisation de l'appareil soient respectées.
AVISO: Para prevenir un choque eléctrico, haga coincidir la clavija plana ancha con la ranura plana y



Clavija polarizada de 2CA

12. **Protección del cable de potencia** - Los cables de alimentación de energía deben encaminarse de tal modo que nadie pise encima de ellos; también es importante que no estén apretados por artículos colocados contra o encima de ellos. Hay que prestar atención especial a los cables y enchufes, receptáculos y conectores y al lugar donde éstos salen del aparato.
13. **Limpieza** - El aparato sólo debe limpiarse de acuerdo con las recomendaciones del fabricante.
14. **Líneas de energía** - Una antena exterior debe situarse lejos de las líneas de energía.
15. **Puesta a tierra de la antena exterior** - Si una antena exterior se conecta al receptor, asegúrese de lograr la puesta a tierra del sistema de antena para así proporcionar alguna protección contra sobrevoltajes y acumulación de cargas de electricidad estática.
La sección 810 de las Normas para Instalaciones Eléctricas (NEC), ANSI/NFPA Nº 70-1364, proporciona información con respecto a la puesta a tierra correcta del mástil y estructura de soporte, puesta a tierra correcta del conductor de alimentación que se conecta a la unidad de descarga de la antena, tamaño de los conductores de puesta a tierra, ubicación de la unidad de descarga de la antena, puesta a tierra hacia los electrodos de tierra y recomendaciones sobre los electrodos de tierra. Ver la Figura más abajo.
16. **Periodos sin uso** - Se debe desenchufar el aparato cuando no se lo usa por un periodo considerable de tiempo.
17. **Entrada de objetos extraños o de líquidos** - Hay que tener cuidado para que ningún objeto caiga dentro y también para que no se derrame ningún líquido dentro de las aberturas de la caja del aparato.
18. **Daño que requiere servicio** - El aparato sólo debe ser reparado por un técnico calificado cuando:
 - A. Se ha dañado el cable suministrado de energía o el enchufe; o
 - B. Algún objeto hay caído dentro del aparato o se ha derramado algún líquido dentro de mismo; o
 - C. El aparato ha sido expuesto a lluvia; o
 - D. El aparato no parece funcionar normalmente o exhibe un cambio marcado en su funcionamiento; o
 - E. El aparato se ha caído o ha habido daño a su caja.
19. **Servicio** - El usuario no debe tratar de reparar el aparato más allá de lo descrito en las instrucciones de funcionamiento. Toda otra reparación o mantenimiento debe dejarse a cargo del personal técnico calificado para tal finalidad.

Nota para el instalador del sistema de cable (CATV):

Se da esto a modo de llamarle la atención al instalador del sistema CATV al Artículo 820-40 de las Normas para Instalaciones Eléctricas (NEC), las cuales proveen las pautas para puestas a tierra apropiadas y que en particular especifican que el cable de puesta a tierra deberá conectarse al sistema de puesta a tierra del edificio lo más cercano posible al punto de entrada del cable, como sea conveniente.

Ejemplo de la puesta a tierra de la antena tal como lo especifican las Normas para Instalaciones Eléctricas (NEC)

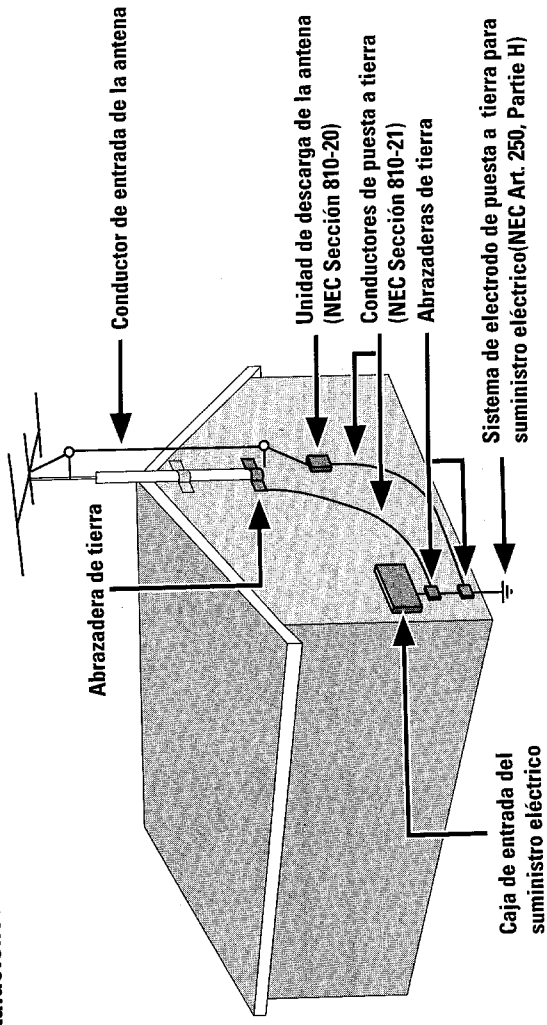

GARANTIA LIMITADA

SISTEMA DE AUDIO

Mano de obra gratis por un año
Servicio gratis por un año para piezas
Para reparaciones, hay que presentarse en persona
con este producto.

¿QUIEN TIENE PROTECCION?

Usted debe tener su comprobante de venta para recibir
servicio bajo la garantía. Una nota de venta u otro
documento mostrando que usted compró el producto se
considera un comprobante de venta.

¿QUE CUBRE?

La protección bajo la garantía comienza el mismo día en que
usted compra el producto. Durante un año a partir de esta
fecha, todas las piezas serán reparadas o reemplazadas gratis
y no se cobrará mano de obra. Después de este plazo de un
año, usted tendrá que pagar el costo del reemplazo o
reparación de las piezas y también toda mano de obra.
Todas las piezas, inclusive las piezas reparadas y de
repuesto, tienen cobertura sólo durante el período de la
garantía original. Una vez que venza la garantía del
producto, la garantía de cualquier pieza reemplazada o
reparada también habrá vencido.

¿QUE EXCLUYE LA GARANTIA?

- Su garantía no cubre:
- cobros por mano de obra durante la instalación o
montaje del producto, ajuste de los controles del cliente
o de preferencia e instalación o reparación de los
sistemas con antena fuera de la unidad
- reparación del producto y/o reemplazo de piezas, a raíz
de uso indebido, accidente, reparación no autorizada u
otra causa no bajo el control de Philips Consumer
Electronics Company.
- problemas de recepción ocasionados por condiciones de
señales o sistemas de cable o de antena fuera de la unidad.
- un producto que requiera modificación o adaptación para
que opere en un país que no sea el país para el que fue
concebido, fabricado, aprobado y/o autorizado, o la
reparación de productos dañados por tales
modificaciones.

- daños incidentales o consecuentes que resulten del
producto. (Algunos estados no permiten la exclusión por
daños incidentales o consecuentes, de modo que es
posible que la exclusión arriba indicada no le sea aplicable
a usted. Esto incluye, sin limitarse, materiales grabados
con o sin amparo de derechos de autor.)
- Una unidad que se ha comprado, usado o reparado fuera
de los EE.UU., Puerto Rico, las Islas Virgenes y el Canadá,
o que se ha usado para fines comerciales o institucionales
(inclusive productos usados con fines de arrendamiento,
pero sin limitarse a éstos)

¿DONDE SE OBTIENE SERVICIO?

El servicio de garantía está disponible en todos los países
con distribución oficial del producto por Philips Consumer
Electronics Company. En países donde Philips Consumer
Electronics Company no distribuye el producto, la entidad
local de servicio Philips tratará de brindar servicio (aunque
puede haber demora si las piezas de repuesto o manuales
técnicos correspondientes no están fácilmente disponibles).

NO SE OLVIDE DE GUARDAR...

Favor de guardar su nota de venta y otros materiales para
comprobar la compra del producto. Adjúntelos a este
manual de instrucciones y reténgalo a la mano. Favor de
retener también la caja y material de empaque originales en
caso de tener que devolver el producto.

ANTES DE LLAMAR PARA OBTENER SERVICIO...

Sírvase chequear su manual de instrucciones. Algunos
ajustes de los controles según las indicaciones en el manual
podrían ahorrarle una llamada para servicio.

PARA SERVICIO DE GARANTIA EN LOS EE.UU., PUERTO RICO O LAS ISLAS VIRGENES...

Lleve el producto a un centro de servicio Philips (ver lista
adjunta) o a un centro de servicio autorizado para
reparaciones. Una vez terminada la reparación del producto,
usted debe recogerlo del centro. Los centros tienen
derecho a guardar toda pieza defectuosa.

(En los EE.UU., Puerto Rico o las Islas Virgenes, toda garantía
implícita, inclusive las garantías implícitas de comerciabilidad
y aptitud para un propósito en particular, están limitadas en
cuanto a duración al plazo de esta garantía expresa. Puesto
que algunos estados no permiten limitaciones sobre la
duración de una garantía implícita, es posible que la limi-
tación arriba indicada no le sea aplicable a usted.)

PARA SERVICIO DE GARANTIA EN EL CANADA...

Favor de comunicarse con Philips al:

1-800-661-6162 (francés)
1-800-363 7278 (inglés)

(En el Canadá, esta garantía es otorgada en lugar de toda
otra garantía. No se otorga ninguna otra garantía expresa ni
implícita, comprendiéndose aquí ninguna garantía implícita
de comerciabilidad o aptitud para propósito alguno. Philips
no será responsable bajo circunstancia alguna por daños y
perjuicios directos, indirectos, especiales, incidentales o
consecuentes, independientemente de la manera
ocasionada, aún con notificación de la posibilidad de los
mismos.)

RECUERDE...

Favor de anotar los números de modelo y serie del
producto en el espacio abajo. También, sírvase llenar y
enviar oportunamente su tarjeta de registro de la garantía.
Así nos será más fácil notificarle en caso de ser necesario.

Modelo No. _____
Serie No. _____

*Esta garantía le otorga derechos legales específicos y usted
podría gozar de otros derechos que varían de un estado a otro.*

Philips Service Company, P.O. Box 555, Jefferson
City, Tennessee 3760 USA, (423) 475-8869

Información general

- La placa tipo (con el número de serie) está situada en la parte posterior de la unidad.
- Las grabaciones están permitidas siempre que no infrinjan los derechos de autor u otros derechos de terceros.
- Este equipo cumple el reglamento de la FCC, parte 15. El funcionamiento está sujeto a las dos condiciones siguientes:
 - Este equipo no debe producir interferencias perjudiciales, y
 - deberá aceptar cualquier interferencia recibida, incluso aquéllas que pudieran dar lugar a un funcionamiento indeseado.

Información medioambiental

Se ha prescindido de cualquier material de embalaje innecesario. Hemos puesto el mayor empeño en que el embalaje sea fácilmente separable en tres materiales: cartón (caja), poliestireno expandible (amortiguación) y poliuretano (bolsas, plancha protectora de espuma).

Los materiales que componen el equipo son reciclables y reutilizables si son desmontados por una empresa especializada. Observe las normas locales concernientes a la eliminación de los materiales de embalaje, pilas usadas y equipos desechables.

Reconocimiento



Dolby Pro-Logic y el símbolo DD de la doble "D" son marcas registradas de Dolby Laboratories Licensing Corporation.
Fabricado bajo licencia de Dolby Laboratories Licensing Corporation.

Accesorios (Incluidos)

- Mando a distancia
- 2 pilas AAA para el mando a distancia
- Antena de cuadro de AM
- Antena monofilar de FM
- Cable de alimentación
- Juego de altavoces envolventes inalámbricos Philips FB 209W (2 altavoces traseros envolventes inalámbricos, 1 altavoz central y un transmisor).

Información de Seguridad

- Antes de poner en funcionamiento el equipo, compruebe que la tensión indicada en la placa tipo (o la indicación de tensión junto al selector de voltaje) coincide con la tensión de red de su zona. En caso contrario, consulte a su distribuidor. La placa tipo se encuentra situada en la parte posterior de la unidad.
- No cambie el equipo de lugar mientras está encendido.
- Coloque el equipo sobre una superficie sólida (por ejemplo, un mueble).
- Instale el equipo en un lugar debidamente ventilado para evitar la acumulación de calor en su interior.
- No exponga el equipo a la lluvia, exceso de humedad, arena o fuentes generadoras de calor.
- Bajo ninguna circunstancia deberá reparar el equipo por su cuenta, o de lo contrario quedará invalidada la garantía.
- Si la unidad se traslada directamente de un entorno frío a otro caliente, o se instala en una habitación con exceso de humedad, ésta puede condensarse en la lente del reproductor de CD, en el interior del equipo. En tal caso, el reproductor de CD no funcionará con normalidad. Deje la unidad encendida en torno a una hora sin ningún disco insertado, hasta que pueda restablecerse el funcionamiento normal.
- Las descargas electrostáticas pueden ocasionar problemas inesperados. Compruebe si las anomalías desaparecen desconectando el cable de la red y volviéndolo a conectar después de unos instantes.
- **Para interrumpir por completo el suministro de corriente, desconecte el cable de alimentación de la toma de red.**

Conexiones del panel posterior

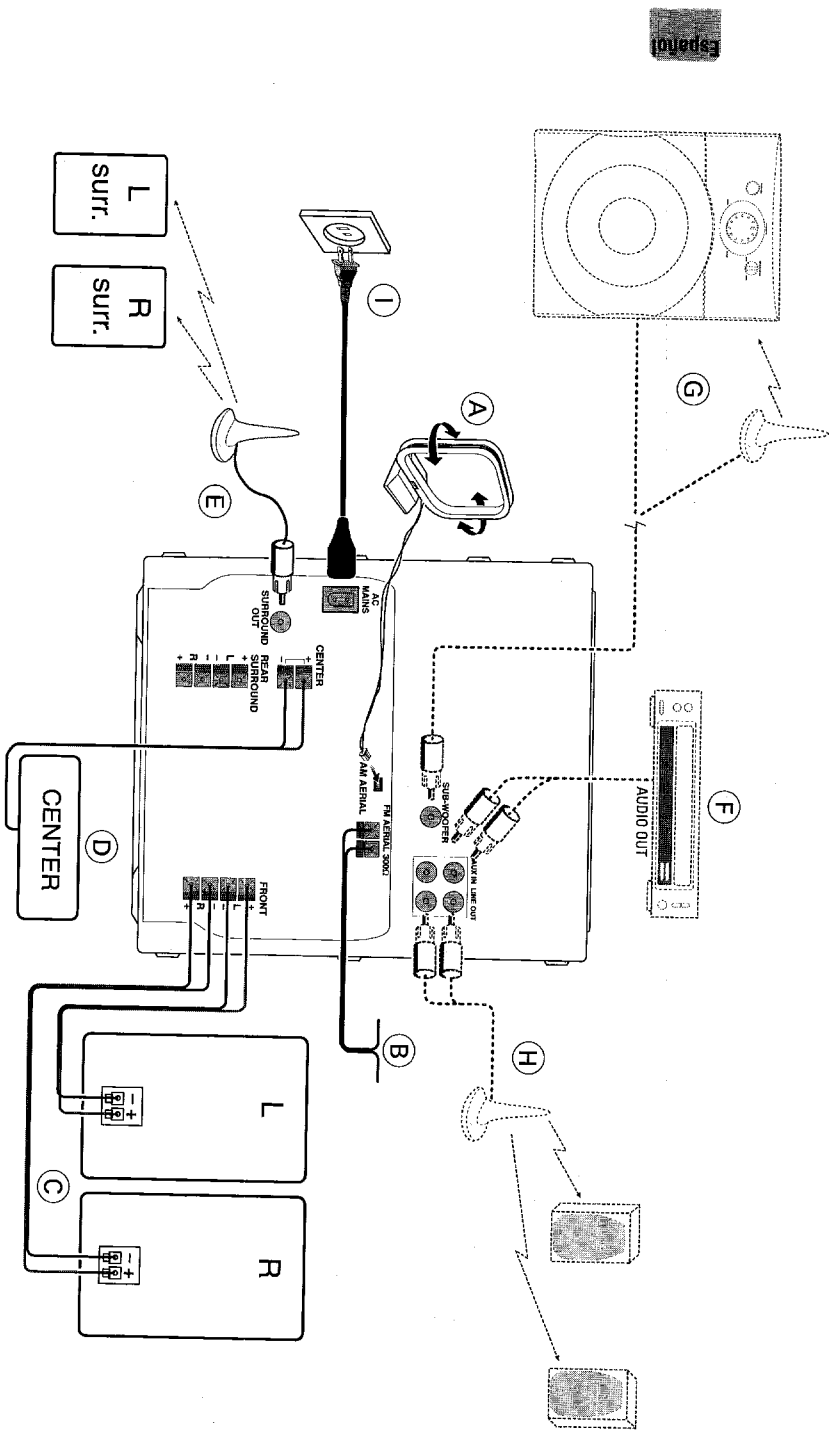

A. Conexión de la antena de AM

Conecte la antena de cuadro suministrada al terminal AM AERIAL. Sitúe la antena de AM alejada del equipo, y orientéla para lograr la mejor recepción posible.

B. Conexión de la antena monofilar de FM

Conecte la antena monofilar de FM suministrada al terminal FM 300 Ω. Oriente la antena de FM para lograr la mejor recepción posible.

Antena exterior

Para mejorar la recepción estéreo en FM, conecte una antena de FM exterior al terminal FM AERIAL 300 Ω, utilizando para ello un cable dipolar de 300 Ω.

C. Conexiones de los altavoces

- Conecte el altavoz derecho al terminal Front R, con el hilo rojo al positivo (+) y el hilo negro al negativo (-).
- Conecte el altavoz izquierdo al terminal Front L, con el hilo rojo al positivo (+) y el hilo negro al negativo (-).
- Asegure la porción desnuda del cable de altavoz como se indica en la ilustración.

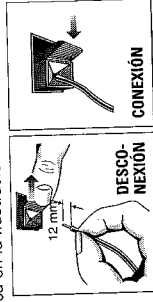

Para la conexión Dolby Pro Logic, vease la página 70.

D. Conexión del altavoz central

Conecte los cables negros o no identificados al terminal CENTER negro, y los cables azules o identificados al terminal CENTER azul.

E. Conexión de salida envolvente inalámbrica

Si lo desea, puede conectar el transmisor de los altavoces posteriores envolventes (el modelo FB 209W se suministra con la unidad FW795W) al terminal SURROUND OUT, en lugar de los altavoces posteriores por cable. Procure observar las instrucciones facilitadas con los altavoces posteriores inalámbricos.

Observación:

— La disponibilidad del transmisor inalámbrico y sus periféricos está sujeta a la aprobación por parte de las autoridades locales. Consulte al organismo o autoridad local competente en materia de seguridad.

F. Conexión de otros componentes al sistema

Puede conectar las salidas de audio derecha e izquierda de un TV, vídeo, lector de discos láser o reproductor DVD a las entradas AUX IN del panel posterior de la unidad.

G. Conexión de la salida de subwoofer

Puede conectar opcionalmente un subwoofer activo o un subwoofer activo inalámbrico a la salida SUBWOOFER OUT. El sistema inalámbrico utiliza un transmisor de radiofrecuencia. El subwoofer reproduce los sonidos de bajas frecuencias más profundos (explosiones, ruido de naves espaciales, etc.). Procure seguir las instrucciones facilitadas con el subwoofer.

H. Salida de línea

(preparada para el uso inalámbrico)

Si lo desea, puede instalar unos altavoces activos frontales adicionales lejos del equipo (es decir, en otra habitación) para evitar los inconvenientes de tender cables de altavoz a lo largo de grandes distancias. Se pueden instalar tantos altavoces remotos como se desee, siempre que funcionen con la misma radiofrecuencia. Conecte el transmisor de RF inalámbrico a las salidas LINE OUT, y coloque los altavoces en el lugar deseado. Procure seguir las instrucciones facilitadas con los altavoces activos.

I. Suministro de corriente

Conecte el cable de alimentación a la unidad y a la toma mural después de haber realizado el resto de conexiones.

Inserción de las pilas en el mando a distancia

- Inserte las pilas (tipo R03 o AAA) en el mando a distancia como se indica en el compartimento.
- Para evitar daños por posibles fugas, extraiga las pilas si se agotan o si no se van a utilizar durante un largo período de tiempo. Como recambio, utilice pilas R03 o AAA.

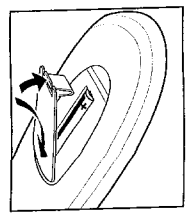

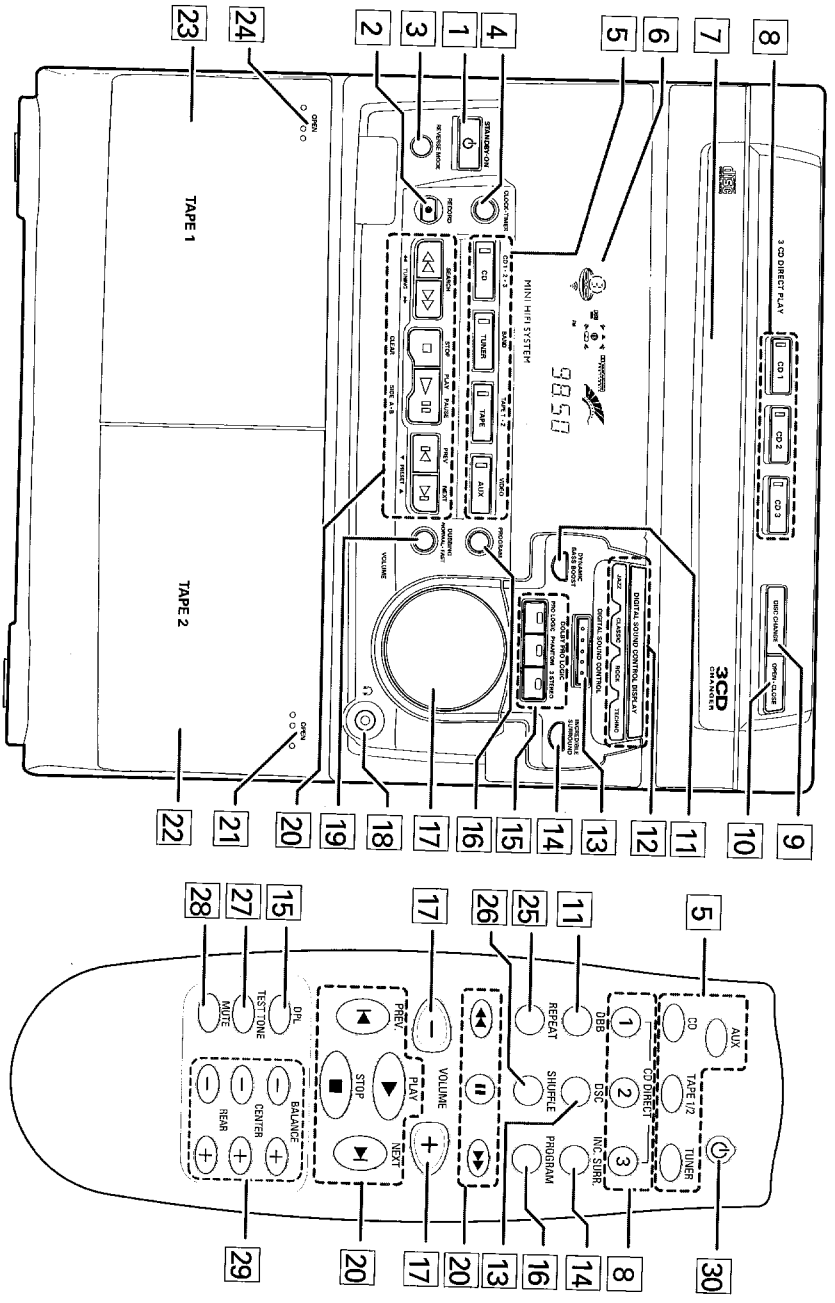

Controles del sistema y mando a distancia

- 1 **STANDBY•ON**
 - para encender la unidad o activar el modo de espera.
 - almacena automáticamente emisoras de radio pulsando durante dos segundos (*sólo desde las modas de espera o demostración*).
- 2 **RECORD**
 - para dar comienzo a la grabación en la platina de cinta 2.
- 3 **REVERSE MODE**
 - selecciona un modo de reproducción distinto, únicamente en la platina 2.
- 4 **CLOCK•TIMER**
 - para visualizar y poner en hora el reloj o programar el temporizador.
- 5 **SOURCE** - para seleccionar los distintos modos operativos :
 - CD (CD 1•2•3)** selecciona el modo CD. Si el CD está detenido, selecciona la bandeja de disco 1, 2 ó 3.
- TUNER (BAND)** ... selecciona el modo de sintonizador. Cuando está activado dicho modo, selecciona la banda de FM o AM.

- TAPE (TAPE 1•2)** .. selecciona el modo de cinta. Cuando la cinta está detenida, selecciona la platina 1 ó 2.
- AUX (VIDEO)** selecciona la fuente externa (DVD, TV, Laser Disc o sonido del vídeo).

- 6 **PANTALLA**
 - para visualizar el ajuste seleccionado en cada momento.
- 7 **BANDEJA DE CD**
- 8 **3 CD DIRECT PLAY**
 - selecciona una bandeja de disco para la reproducción.
- 9 **DISC CHANGE**
 - para cambiar de CD.
- 10 **OPEN•CLOSE**
 - para abrir y cerrar la bandeja de CD.
- 11 **REALCE DINAMICO DE GRAVES (DBB)**
 - selecciona el nivel de realce de graves (Beat, Punch, Blast).
- 12 **PANEL VISUAL DSC**
 - para visualizar la opción DSC seleccionada.
- 13 **DIGITAL SOUND CONTROL (DSC)**
 - para seleccionar el efecto de sonido deseado: OPTIMAL, JAZZ, CLASSIC, ROCK o TECHNO.
- 14 **INCREDIBLE SURROUND**
 - activa y desactiva el efecto de sonido envolvente.
- 15 **DOLBY PRO LOGIC (DPL)**
 - selecciona los modos DOLBY SURROUND, CENTER PHANTOM, DOLBY 3 STEREO o STEREO.
- 16 **PROGRAM**
 - para programar pistas de CD en el modo CD, o presintonizar emisoras en el modo de sintonizador.
- 17 **VOLUME**
 - ajusta el nivel de volumen.
- 18 **HEADPHONES** 
 - toma de auriculares.
- 19 **DUBBING**
 - para copiar una cinta a velocidad normal o alta.

20 SELECCIÓN DE MODO

- ◀◀ SEARCH ▶▶ (◀◀ TUNING ▶▶)**
 - CD para buscar hacia adelante o hacia atrás.
- TUNER** para sintonizar una frecuencia de radio anterior o posterior.
- TAPE** para activar el rebobinado o avance rápido en la platina de cinta 2.
- STOP ■ (CLEAR)**
- CD para detener la reproducción de CD o borrar un programa.
- TUNER** para interrumpir la programación.
- TAPE** para detener la reproducción o grabación.
- PLAY ▶ / PAUSE ■ (SIDE A•B)**
- CD para interrumpir o reanudar la reproducción.
- TAPE** para dar comienzo a la reproducción. En el modo de cinta 2, para cambiar de cara.
- PREV ◀ / NEXT ▶ (▼ PRESET ▲)**
- CD para saltar al principio de la pista actual o anterior/siguiente.
- TUNER** para seleccionar una presintonía de memoria.

21 OPEN

- para abrir el compartimento de cinta 2.

22 PLATINA 2

23 PLATINA 1

24 OPEN

- para abrir el compartimento de cinta 1.

25 REPEAT

- para repetir una pista de CD.

26 SHUFFLE

— para reproducir todos los discos y sus pistas en un orden aleatorio.

27 TEST TONE

— para probar sucesivamente el nivel de sonido de los altavoces frontal izquierdo, frontal derecho, central y envolventes.

28 MUTE (SILENCIAMIENTO)

— desactiva provisionalmente el sonido, y lo vuelve a activar.

29 CONTROL DE SONIDO DPL

BALANCE + / - equilibra el nivel de sonido de los altavoces frontales

CENTER + / - ajusta el nivel de sonido del derecho e izquierdo.

REAR + / - ajusta el nivel de sonido del altavoz central.

..... ajusta el nivel de sonido de los altavoces envolventes.

30

— para activar el modo de espera.

Observaciones del mando a distancia:

- **Primero seleccione la fuente que desea controlar, pulsando para ello uno de los botones de selección de fuente del mando a distancia (CD, TUNER, TAPE 1/2 o AUX).**
- **A continuación seleccione la función deseada (reproducción, salto, etc.).**

Dolby Pro Logic

Esta sofisticada minicadena Dolby Pro Logic le permitirá experimentar y disfrutar del ambiente acústico del cine en casa. El sistema Pro Logic ofrece una definición más precisa de las fuentes de sonido individuales, con una mayor separación entre canales y una localización exacta del sonido. Pro Logic proporciona cuatro salidas: izquierda, central, derecha y envolvente (posterior). Las señales delanteras se reproducen a través de la pareja de altavoces derecho e izquierdo y de un altavoz central. La señal envolvente se reproduce a través de dos altavoces instalados en la zona posterior de la sala de audición. Aunque la señal envolvente es monofónica, se necesita una pareja de altavoces para producir un campo de sonido con la dispersión adecuada.

La unidad Pro Logic le permite descodificar los siguientes modos: **Dolby Surround, Center Phantom, Dolby 3 Stereo** y **Stereo** normal.

Configuración del sistema Dolby Pro Logic

Para disfrutar plenamente del sonido de cine en casa, será preciso configurar debidamente el sistema. En primer lugar deberá realizar la conexión de altavoces.

Conexión de 5 altavoces

- **Altavoces frontales:** Conecte los cables negros a los terminales FRONT negros, y los cables rojos a los terminales FRONT rojos.
- **Altavoz central:** Conecte los cables negros o no marcados al terminal CENTER negro, y los cables azules o marcados al terminal CENTER azul.
- **Altavoces posteriores inalámbricos (envolventes):** Conecte los altavoces activos a la red por medio de los cables de la red, suministrados.

Active los altavoces activos por medio del conmutador POWER.

- **Unidad transmisora:** Conecte el terminal SURR de la unidad transmisora al terminal PRE OUT (SURROUND) en el aparato por medio del cable suministrado. Conecte el adaptador CA/CC al enchufe de 14V en la unidad transmisora. Luego conecte el adaptador CA/CC a la red.

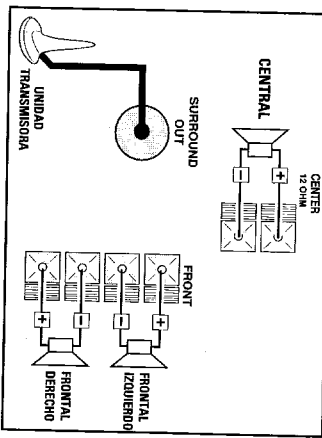

Emplazamiento de los altavoces

Para obtener el mejor efecto de sonido envolvente, sitúe los altavoces como se indica a continuación.

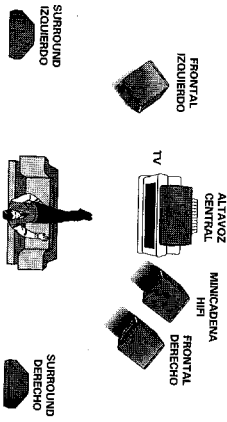

Cuando haya terminado de configurar el sistema Dolby Pro Logic, estará preparado para experimentar y disfrutar de un verdadero ambiente de cine en casa.



- Pulse **DPL** en el mando a distancia varias veces para seleccionar y alternar entre los diversos modos de sonido.

Dolby Surround → **Center Phantom** → **Dolby 3 Stereo** → **Stereo** → **Dolby Surround ...**

Dolby Surround

Esta opción activa el modo Dolby Surround Pro Logic.

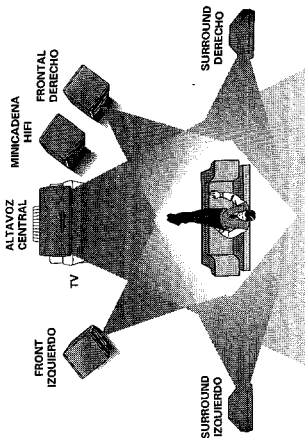

- Pulse **DPL PRO LOGIC** para seleccionar el modo Dolby Surround.
→ En la pantalla aparecerá la indicación "DOLBY SURROUND".

2 Pulse TEST TONE.

- La señal de prueba generada se desplazará secuencialmente a través de los altavoces izquierdo, central, derecho y envolvente.
- En la pantalla aparecerá "TEST TONE", seguido del mensaje "FRONT BALANCE, CENTER AND REAR LEVEL" (adapte el balance y los niveles central y posterior).
- La señal de prueba durará en torno a 90 segundos.
- 3 Pulse BALANCE** — para ajustar el nivel de sonido del altavoz delantero izquierdo.
→ La pantalla indicará "FR L + x x".
- 4 Pulse BALANCE +** para ajustar el nivel de sonido del altavoz delantero derecho.
→ La pantalla indicará "FR R + x x".
- 5 Pulse CENTER + 0** — para ajustar el nivel de sonido del altavoz central.
→ La pantalla indicará "CENT + x x 0 - x x".
- 6 Pulse REAR + 0** — para ajustar el nivel de sonido del altavoz envolvente.
→ La pantalla indicará "REAR + x x 0 - x x".
- 7 Ajuste el nivel de sonido de todos los altavoces hasta que presenten la misma sonoridad.** Cuando esté satisfecho con el ajuste, pulse de nuevo **TEST TONE** para desactivar la señal de prueba.

Observación:

- *Conviene ajustar los altavoces a un nivel de audición razonable. "x x" representa el nivel de sonido.*

Altavoces frontales derecho e izquierdo

Para obtener los mejores resultados, se recomienda que los altavoces derecho e izquierdo formen un ángulo aproximado de 45 grados con el oyente. Los altavoces poseen apantallamiento magnético. Si el campo magnético de los altavoces afectara a la imagen del televisor, deberá aumentar la distancia de separación.

Altavoz central

Para lograr el mejor efecto direccional, pruebe a colocar el altavoz central a la misma altura que los altavoces derecho e izquierdo, y lo más cerca posible de la pantalla. Sitúelo justamente encima o debajo del televisor. Si utiliza un altavoz de otra marca, asegúrese de que tenga apantallamiento magnético.

Altavoces posteriores inalámbricos (envolventes)

El altavoz envolvente deberá situarse a la altura normal de audición del oído. También puede instalarse en la pared del fondo de la habitación. En cualquier caso, habrá situaciones en las que deba probar diversas posiciones de los altavoces envolventes para obtener la proyección acústica óptima.

Sonido de prueba (TEST TONE)

Esta función le permite ajustar individualmente el nivel de sonido de los altavoces frontales derecho e izquierdo, central y envolvente en el modo Dolby Pro Logic.

Siéntese en la posición ideal y utilice el mando a distancia para realizar esta operación.

- 1 Pulse CD, TUNER, TAPE o AUX** para encender el equipo.

Dolby Center Phantom

Esta opción suprime el altavoz central, redistribuyendo la información de dicho canal hacia los altavoces derecho e izquierdo para dar lugar a un modo estéreo convencional en la sección frontal.

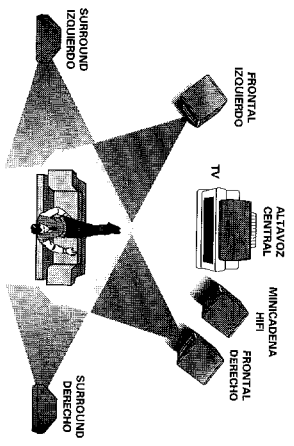

- Pulse **DPL PHANTOM** para seleccionar el modo Dolby Pro Logic Center Phantom.
→ En la pantalla aparecerá la indicación "CENTER PHANTOM".

Dolby 3 Stereo

Esta opción se utiliza cuando no se requiere el modo envolvente en su totalidad, sino únicamente un sonido estéreo de gran amplitud. Sólo son necesarios los altavoces derecho, izquierdo y central.

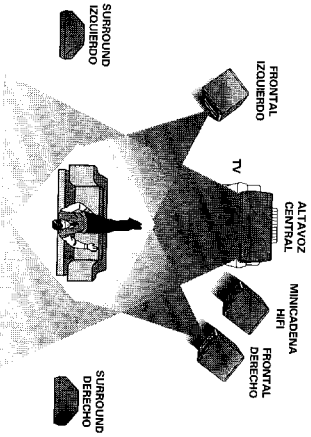

- Pulse **DPL 3 STEREO** para seleccionar el modo Dolby 3 Stereo.
→ En la pantalla aparecerá la indicación "DPL 3 STEREO".

Normal Stereo

Esta opción se utiliza para reproducir un sonido estéreo normal sin activar el modo Dolby Pro Logic. Sólo son necesarios los altavoces derecho e izquierdo.

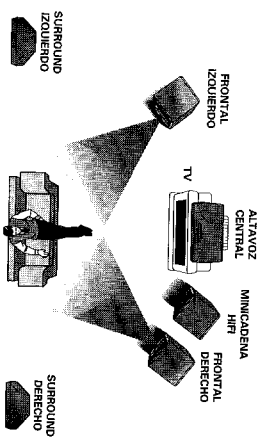

- Pulse **DPL** para seleccionar el modo estéreo (Stereo).
→ En la pantalla aparecerá la indicación "STEREO".

Observación:

Desde el modo **DPL**, si se pulsa de nuevo el mismo botón **DPL** en la unidad principal (de forma que el botón quede apagado), se activará el modo estéreo normal.



¡Importante!

1. Para disfrutar de un efecto de sonido Dolby Pro Logic óptimo, se recomienda activar el modo DPL en combinación con "Classic" y dejando desactivado el modo Increíble Surround.
2. Se recomienda desactivar el sistema Dolby Pro Logic para las grabaciones en cinta.

Easy Set (presintonización automática)

(sólo desde los modos de espera o demostración)

La función EASY SET le permite almacenar automáticamente todas las emisoras de radio disponibles de una banda específica (FM • AM) (véase "Easy Set" en la sección de sintonizador).

Encendido del equipo

- Pulse **STANDBY-ON** (sólo en la unidad principal, **CD, TUNER, TAPE** o **AUX**).

También puede encender el equipo pulsando uno de los botones 3 CD DIRECT PLAY.

Modo de espera

- Pulse **STANDBY-ON** de nuevo.

Selección de la fuente de sonido

- Pulse el botón de selección de fuente deseado: **CD, TUNER, TAPE** o **AUX**.

→ En la pantalla se visualiza la fuente seleccionada.

Observación:

- Si se trata de una fuente externa, asegúrese de haber conectado las salidas de audio derecha e izquierda del equipo externo (TV, VCR, Láser, Disc o reproductor DVD) a las entradas AUX IN.

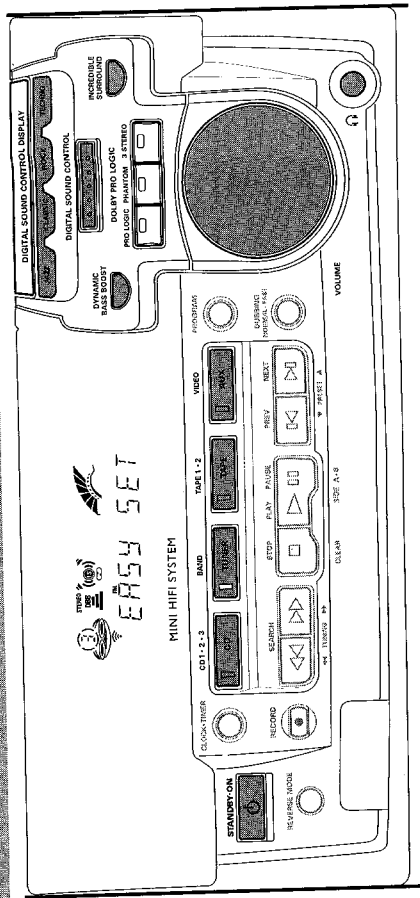

Importante:

Antes de poner en funcionamiento el equipo, asegúrese de haber realizado correctamente todos los preparativos.

Modo de demostración

El sistema dispone de un modo de demostración de las diversas funciones que incorpora. **Siempre que se conecte el equipo a la toma mural, el modo de demostración se activará de forma automática.**

Observaciones:

- Mientras está activado el modo de demostración, pulsando un botón de selección de fuente (o de espera) se activará el modo correspondiente.
- Cuando el sistema entra en el modo de espera, cinco segundos más tarde volverá a activarse el modo de demostración.

Para cancelar el modo de demostración

- Mantenga pulsado **STOP** (sólo en la unidad principal) durante **3 segundos** para cancelar la demostración.

→ El modo de demostración quedará desactivado por completo.

Control de sonido

AJUSTE DE VOLUMEN

Utilice el mando **VOLUME** para elevar o reducir el nivel de sonido.

Escucha privada

Conecte los auriculares a la toma **PH** del panel frontal del equipo. Los altavoces se silenciarán y el modo DPL quedará desactivado.

CONTROL DE SONIDO DIGITAL (DSC)

La función DSC le permite disfrutar de efectos especiales de sonido con preajustes de equalizador, ofreciéndole la mejor reproducción musical.

- Pulse **DIGITAL SOUND CONTROL (DSC)** para seleccionar **OPTIMAL, JAZZ, CLASSIC, ROCK** o **TECHNO**.

→ El panel visual de la función DSC se iluminará en consonancia, excepto si se trata de la opción **OPTIMAL**.

→ En la pantalla se visualiza "OPTIMAL, JAZZ, CLASSIC, ROCK o TECHNO".

Selección automática DSC-DBB

El modo **DBB** selecciona automáticamente el ajuste óptimo según la opción DSC activada. También puede seleccionar manualmente el ajuste **DBB** que mejor se adapte al entorno acústico.

DSC Selection	DBB Selection
Optimal	Punch
Jazz	Beat
Classic	Blast
Rock	Blast
Tech-no	Blast

REALCE DINÁMICO DE GRAVES (DBB)

El modo **DBB** refuerza la respuesta de graves.

- Pulse brevemente el botón **DBB** para seleccionar el nivel de realce de graves.

→ Se iluminará el botón **DBB**.

→ En la pantalla aparecerá "BART, PUNCH o BLAST".

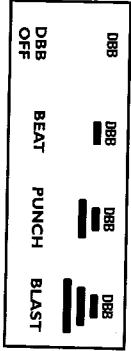

Para desactivar el modo DBB

- Pulse brevemente **DBB** hasta que se apague el botón.

→ En la pantalla se visualiza "OFF".

Observación:

→ Algunos CD y casetes pueden estar grabados en alta modulación, y producir distorsión a niveles de volumen elevados. En tal caso, se recomienda desactivar el modo **Incredible Surround**, seleccionar un nivel **DBB** más bajo o reducir el volumen.

INCREDIBLE SURROUND

El sonido estéreo normal está determinado por la distancia que separa los altavoces frontales. Cuando está activado el modo **Incredible Surround**, se aumenta la distancia virtual que separa los altavoces frontales, produciendo un efecto estéreo envolvente de sorprendente amplitud.

- Pulse **INCREDIBLE SURROUND** para activar el modo.

→ El botón **INCREDIBLE SURROUND** se ilumina.

→ En la pantalla se visualiza "IS".

Para desactivar el modo Incredible Surround

- Pulse de nuevo **INCREDIBLE SURROUND**.

→ El botón **INCREDIBLE SURROUND** se apaga.

→ En la pantalla se visualiza "IS Off".

MUTE (sólo en el mando a distancia)

Esta función le permite desactivar provisionalmente el sonido del sistema sin necesidad de apagarlo.

- Pulse **MUTE** en el mando a distancia para silenciar el equipo.

→ En la pantalla se visualizará "MUTE".

- Pulse de nuevo **MUTE** en el mando a distancia o eleve el volumen para restablecer el sonido.

3 CD Direct Play

- Puede reproducir directamente un CD pulsando los botones **3 CD DIRECT PLAY (1 - 3)**. El reproductor se detendrá al final del disco seleccionado.
 - El botón iluminado indica que hay un disco cargado en la bandeja.

Reproducción de un CD

- 1 Pulse **PLAY ▶** para dar comienzo a la reproducción.
 - En la pantalla se visualiza la bandeja de disco, el número de pista y el tiempo transcurrido de la pista actual.
 - El indicador luminoso del botón 3 CD Direct Play correspondiente aparecerá intermitente.
- Para interrumpir la reproducción, pulse **PAUSE ■**.
 - El tiempo de reproducción aparecerá intermitente.
- Para reanudar la reproducción, pulse de nuevo **PLAY ▶**.

2 Para detener la reproducción, pulse **STOP ■**.

Observación:

→ Todos los discos disponibles se reproducirán una vez y la unidad se detendrá. Si transcurren 15 minutos sin accionar ningún botón, el equipo entrará en el modo de espera.

Cambio de disco

Es posible cambiar los dos discos exteriores mientras el tercero se encuentra en los modos de parada o de reproducción.

- 1 Pulse **DISC CHANGE**.
 - El compartimento de CD se desliza hacia afuera.
- 2 Cambie los discos de las bandejas derecha e izquierda.
 - Si pulsa **DISC CHANGE** de nuevo durante la reproducción, el CD se detendrá.
 - El carusel de CD girará hasta que la bandeja interior se sitúe a la derecha, preparada para el cambio de disco.
- 3 Pulse **OPEN-CLOSE** para cerrar el compartimento de CD.

Selección de una pista determinada

Desde la posición de parada

- 1 Pulse **PREV ◀** o **NEXT ▶** hasta que en la pantalla aparezca la pista deseada.
- 2 Pulse **PLAY ▶** para dar comienzo a la reproducción.
 - En la pantalla aparece el número de pista seleccionado y el tiempo de reproducción transcurrido.

Durante la reproducción

- 1 Pulse **PREV ◀** o **NEXT ▶** hasta que en la pantalla aparezca la pista deseada.
 - Se visualiza el número de pista seleccionado y el tiempo de reproducción transcurrido.
- Si pulsa una vez **PREV ◀**, saltará al principio de la pista actual y se reproducirá de nuevo.

Búsqueda de un fragmento durante la reproducción

- Mantenga pulsado **◀◀ 0 ▶▶** hasta localizar el fragmento deseado.
 - El volumen se reducirá.
- La reproducción normal se restablece en el momento de liberar **◀◀ 0 ▶▶**.

Programación de pistas

La programación de pistas de un disco cargado se realiza desde la posición de parada. La pantalla indicará las pistas totales programadas. Se pueden almacenar en la memoria hasta 40 pistas, en cualquier orden. Si ya hay 40 pistas programadas e intenta almacenar otra, la pantalla indicará "PROGRAM FULL" (programa completo).

- 1 Cargue los discos deseados en la bandejas.
- 2 Pulse **PROGRAM** para iniciar la programación.
 - La indicación PROGRAM comenzará a parpadear.
- 3 Pulse el botón **CD (CD 1-2-3)** para seleccionar el disco.
- 4 Pulse **PREV ◀** o **NEXT ▶** para seleccionar la pista deseada.
- 5 Pulse **PROGRAM** para almacenar la pista en el programa.
 - Repita los pasos **3 a 5** para programar otros discos y pistas.
- 6 Pulse una vez **STOP ■** para salir del modo de programación.
 - En la pantalla se visualizará el número total de pistas programadas y el tiempo total de reproducción del programa.

Observaciones:

- Si el tiempo total de reproducción excede de "5:59", o si una de las pistas programadas posee un número mayor de 30, en la pantalla aparecerá "-:--" en lugar del tiempo total de reproducción.
- La unidad abandonará automáticamente el modo de programación si no se pulsa ningún botón durante 20 segundos.

Reproducción del programa

- 1 Pulse **PLAY** ► para dar comienzo a la reproducción del programa.
 - En la pantalla se visualiza "PLAY PROGRAM".
- Si pulsa **REPEAT** durante la reproducción de un programa, la pista actual se reproducirá de forma repetida.
 - En la pantalla aparecerán las indicaciones REPEAT y PROGRAM.
- 2 Pulse **STOP** ■ para detener la reproducción del programa.

Observación:

- Si pulsa uno de los botones 3 CD DIRECT PLAY, la unidad reproducirá el disco o la pista seleccionada y ignorará momentáneamente el programa. La indicación PROGRAM también desaparecerá de la pantalla, y reaparecerá cuando finalice la reproducción del disco seleccionado.

Revisión del programa

La revisión del programa sólo es posible desde la posición de parada.

- Pulse **PREV** ◀ o **NEXT** ▶ repetidas veces para revisar las pistas programadas.
- Pulse **STOP** ■ para finalizar la revisión.

Borrado del programa (desde la posición de parada)

- Pulse **CLEAR** en la unidad principal.
 - En la pantalla se visualizará "PROGRAM CLEAR" (programa borrado).

Observación:

- El programa también se borra cuando se interrumpe la alimentación del equipo. Si se abre el carrusel, las pistas correspondientes a las dos bandejas exteriores quedarán suprimidas del programa, y la pantalla indicará "CLEAR" (borrado).

Reproducción al azar (SHUFFLE)

(solo desde el mando a distancia)

Reproducción en un orden aleatorio de todas las pistas de los discos cargados. También puede usarse para reproducir las pistas programadas.

Para reproducir al azar todos los discos y pistas

- 1 Pulse **SHUFFLE**.
 - En la pantalla aparece "SHUFFLE".
 - En la pantalla también aparece la indicación SHUFFLE, el disco y la pista seleccionada al azar.
- Los discos y las pistas se reproducirán en un orden aleatorio hasta que se pulse **STOP** ■.

- Si pulsa **REPEAT** durante la reproducción al azar, la pista actual se reproducirá de forma repetida.
 - En la pantalla aparecerán las indicaciones REPEAT y SHUFFLE.

2 Pulse de nuevo **SHUFFLE** para restablecer la reproducción normal.

- La indicación SHUFFLE desaparece de la pantalla.

Observación:

- Todos los discos disponibles se reproducirán una vez, y la unidad se detendrá.

Repetición (sólo desde el mando a distancia)

Reproducción continua de la pista en curso.

- 1 Pulse **REPEAT** durante la reproducción.
 - En la pantalla se visualizará "REPEAT TRACK".
- En la pantalla aparece la indicación REPEAT y la pista seleccionada.

- La pista se reproducirá continuamente hasta que se pulse **STOP** ■.

2 Pulse de nuevo **REPEAT** para restablecer la reproducción normal.

- La indicación REPEAT desaparece de la pantalla.

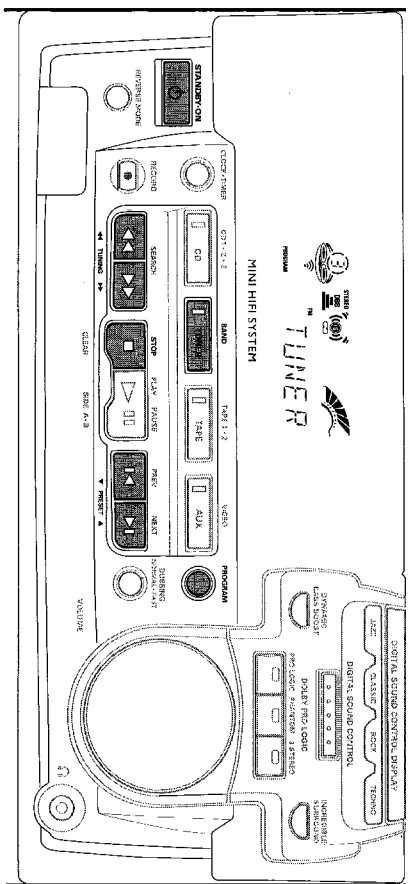

Easy Set (presintonización automática)

(sólo desde los modos de espera o demostración)

La función EASY SET le permite almacenar

automáticamente todas las emisoras de radio disponibles de una banda específica (FM • AM).

- Mantenga pulsado **STANDBY-ON** (sólo en la unidad principal) durante 2 segundos.
 - En la pantalla se visualizará "EASY SET", seguido de "TUNER".
 - La función EASY SET comenzará en la última banda seleccionada.
 - Se programarán todas las emisoras de radio que se reciban con suficiente intensidad de señal, o hasta que se completen las 40 presintonías.

Observaciones:

- Cuando se utiliza la función EASY SET, todas las emisoras previamente memorizadas quedarán borradas.
- Una vez finalizada la presintonización EASY SET, en la pantalla se visualizará la última emisora programada.

Sintonización de emisoras de radio

- 1 Pulse **TUNER** para seleccionar el modo de sintonizador.
 - En la pantalla se visualizará "TUNER".
 - En la pantalla se visualiza el número de presintonía, la frecuencia y la banda.
- 2 Pulse **TUNER (BAND)** de nuevo para seleccionar la banda deseada: FM o AM.
- 3 Pulse **TUNING** ◀◀ o ▶▶ durante más de un segundo, y después libere el botón.
 - La pantalla indicará "EPRCH" mientras localiza una emisora con suficiente intensidad de señal.
 - Repita la operación hasta encontrar la emisora deseada.
 - Para sintonizar una emisora débil, pulse brevemente **TUNING** ◀◀ o ▶▶ hasta que la pantalla ofrezca la frecuencia deseada o se consiga la mejor recepción posible.

Almacenamiento de presintonías

En la memoria pueden almacenarse un total de 40 emisoras. Cuando se selecciona una presintonía, su número aparece en la pantalla junto a la frecuencia.

Programación automática

- 1 Pulse **TUNER**.
- 2 Pulse **TUNER (BAND)** de nuevo para seleccionar la banda deseada: FM o AM.
- 3 Pulse **PROGRAM** durante más de un segundo.
 - La indicación PROGRAM comienza a parpadear, y se visualiza la indicación "EPRCH".

Programación manual

- 1 Pulse **TUNER**.
- 2 Pulse **TUNER (BAND)** para seleccionar la banda deseada: FM o AM.
- 3 Pulse **PROGRAM** durante menos de un segundo.
 - La indicación PROGRAM, la frecuencia y el número de presintonía comienzan a parpadear.
 - Se visualizará el siguiente número de presintonía disponible para la selección.
- 4 Pulse **TUNING** ◀◀ o ▶▶ para sintonizar la frecuencia deseada.

- Cuando estén programadas las 40 posiciones de memoria, no se visualizará ningún número de presintonía.
- En la pantalla se visualizará el mensaje "PROGRAM FULL".

- Si desea programar la emisora en otro número de presintonía, pulse **PRESET** ▼ ó ▲ para seleccionar el número.

5

- Pulse de nuevo **PROGRAM**.
 - La indicación PROGRAM dejará de parpadear, y la emisora quedará almacenada.
- Repita el mismo procedimiento para presintonizar otras emisoras.

Observaciones:

- Puede cancelar la programación manual pulsando **STOP** ■.
- La unidad abandonará de forma automática la programación si no se pulsa ningún botón durante 20 segundos.

- Todas las emisoras de radio disponibles de la banda seleccionada quedarán almacenadas de forma automática. La frecuencia y el número de presintonía se visualizan durante unos instantes.
- El equipo detendrá la búsqueda cuando haya programado todas las emisoras disponibles o cuando haya completado las 40 posiciones de memoria.
- El equipo quedará sintonizado en la última presintonía memorizada.

- Repita el mismo procedimiento para presintonizar otras emisoras de la otra banda. No olvide especificar el siguiente número de presintonía disponible antes de continuar, o de lo contrario podrá borrarse alguna de las presintonías ya existentes.

Observaciones:

- Puede cancelar la programación automática pulsando **PROGRAM** o **STOP** ■.
- Si desea reservar una parte de los números de presintonía, por ejemplo los números del 1 al 9, seleccione la presintonía 10 antes de comenzar la programación automática. De esta forma, únicamente se programarán los números de presintonía del 10 al 40.

Sintonización de presintonías

- Pulse **PRESET** ▼ ó ▲ para seleccionar el número de presintonía deseado.
 - El número de presintonía, la frecuencia y la banda de ondas aparecen en la pantalla.

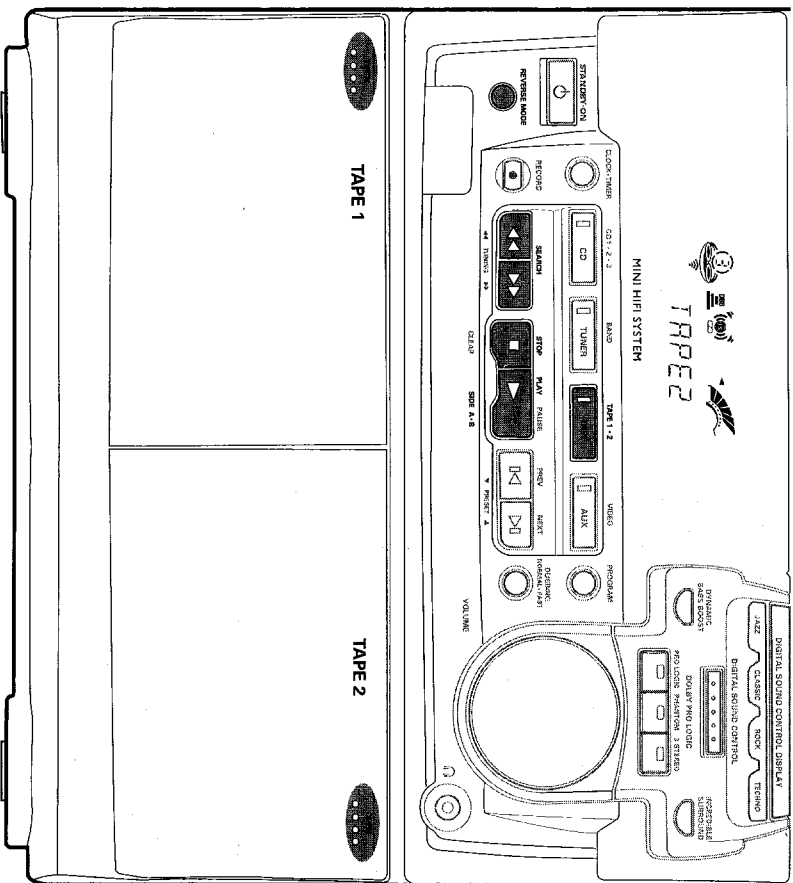

Inserción de una cinta

- Pulse **OPEN**.
- Se abrirá la puerta del compartimento de cinta.
- Inserte la casete con el lado abierto mirando hacia abajo y la cinta bobinada en el lado izquierdo.
- Cierre la puerta del compartimento.

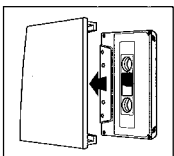

Reproducción de cinta

- 1 Pulse **TAPE** para seleccionar el modo de cinta.
→ En la pantalla se visualizará "TRPE 1" o "TRPE 2".
- Pulse **TAPE** de nuevo para seleccionar la platina 1 o la platina 2.
- 2 Inserte la cinta en el compartimento seleccionado.
- 3 Pulse **PLAY** ► para dar comienzo a la reproducción.
3a (Solo platina de cinta 2)
Pulse **SIDE A•B** para alternar la reproducción entre las caras A y B.
→ En la pantalla aparecerá la indicación ◀ 0 ▶, dependiendo de la cara seleccionada.
- 3b** (Solo platina de cinta 2)
Pulse **REVERSE MODE** para seleccionar un modo diferente de reproducción (véase el modo de inversión automática).
- 4 Pulse **STOP** ■ para finalizar la reproducción.

Observaciones:

- Para cambiar de cara antes de empezar la reproducción, utilice el botón **SIDE** del mando a distancia.
- Una vez detenida la reproducción, el equipo entrará automáticamente en el modo de espera si no se pulsa ningún botón durante 15 minutos.

Modo de inversión automática

(sólo en la platina 2)

- Pulse **REVERSE MODE** para seleccionar los diferentes modos de reproducción.
 - ⏮ grabación o reproducción en una cara de la cinta. La cinta se detiene al final de la cara.
 - ⏪ grabación o reproducción en ambas caras de la cinta. La cinta se detiene cuando llega al final de la segunda cara.
 - ⏩ reproducción continua de ambas caras de la cinta, hasta un máximo de 20 veces cada una a menos que se pulse el botón **STOP**.

Rebobinado/Avance rápido

(sólo en la platina 2)

- 1 Desde la posición de parada
 - ⏮ La cinta se puede rebobinar o adelantar pulsando ⏮ o ⏭, respectivamente.
 - En la pantalla se visualizará "« o »", dependiendo del botón pulsado.
 - La cinta se detendrá automáticamente al final del avance o rebobinado.

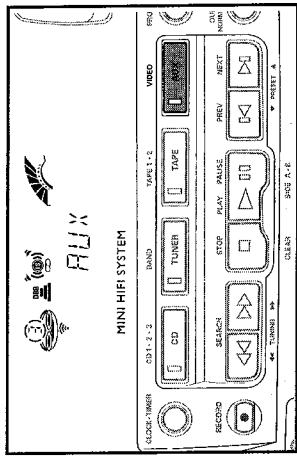

Selección de equipos externos

Si ha conectado las salidas de audio del equipo externo (TV, VCR, Láser Disc o reproductor DVD) a las entradas AUX IN, podrá oír el sonido a través del sistema.

- Pulse **AUX** para seleccionar el modo externo.
 - En la pantalla se visualizará "FLUX".

Observación:

- Todas las funciones de control de sonido (DSC, DBB, etc.) se encuentran disponibles para la activación.

- 2 Pulse **STOP** para detener el rebobinado o avance rápido.

Durante la reproducción

- Mantenga pulsado ⏮ o ⏭, respectivamente, hasta localizar el fragmento deseado.
 - Durante la búsqueda, el nivel de volumen se reduce.
 - La cinta reanudará la reproducción cuando se libere ⏮ o ⏭.

Observaciones:

- Durante el rebobinado o avance rápido de una cinta, si se desea, es posible seleccionar otra fuente de sonido (CD, TUNER o AUX).
- Compruebe y tense la cinta con un lapicero antes de ponerla en funcionamiento. La cinta desensada podría atascarse o quemarse en el interior del mecanismo.
- La cinta C-120 es extremadamente fina y, por tanto, frágil y deformable. Dicho tipo de cinta no es recomendable con esta unidad.
- Consérvese las cintas a temperatura ambiente, y no las sitúe demasiado cerca de campos magnéticos (tales como transformadores, televisores o cajas acústicas).

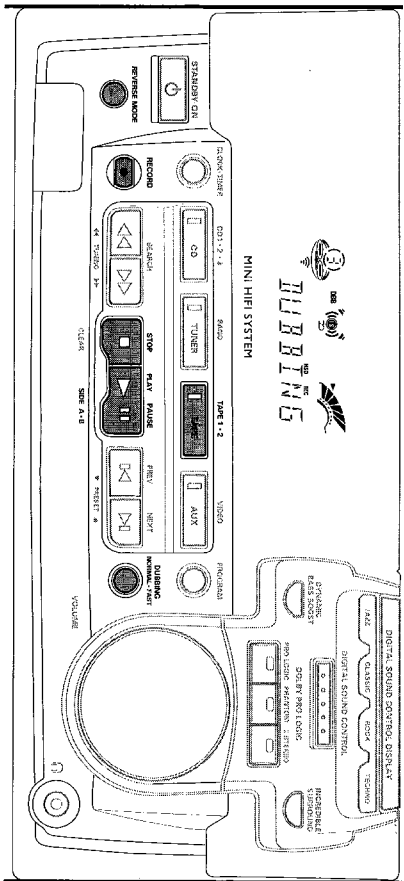

SE RECOMIENDA DESACTIVAR EL SISTEMA DOLBY PRO LOGIC DURANTE LAS GRABACIONES.

Observaciones:

- Para las grabaciones, utilice únicamente cintas del tipo IEC I (normal) o IEC II (cromo).
- La cinta está asegurada en ambos extremos por la sección de cabezera. Al principio y al final de la cinta no se grabará nada durante seis o siete segundos.
- El nivel de grabación se ajusta de forma automática, con independencia de la posición de los controles de volumen, DBB o Incredible Surround.
- Para evitar grabaciones accidentales, despegue la pestaña de la esquina izquierda de la cara que desea proteger.

- Si en la pantalla se visualiza "CHECK TAPE", significa que la pestaña de protección ha sido despegada. Cubra la abertura con un trozo de cinta adhesiva transparente, teniendo cuidado de no obstruir el orificio de detección de cintas Cr-Q2.

Grabación de otras fuentes

(sólo en la platina 2)

- 1 Pulse **TAPE** para seleccionar la platina 2.
- 2 Inserte una cinta virgen en la platina 2, con el lado abierto hacia abajo.
- 3 Pulse **SIDE** en el mando a distancia para seleccionar la cara de la grabación.
 - En la pantalla aparecerá la indicación **▶▶**, dependiendo de la cara seleccionada.
- 4 Pulse **REVERSE MODE** para seleccionar el modo de reproducción (**◀ 0 ▶**).

5 Pulse CD, TUNER o AUX

- Inicie la reproducción de la fuente seleccionada.
- 6 Pulse **RECORD** para dar comienzo a la grabación.
 - La indicación REC comienza a parpadear.
- 7 Pulse **STOP** para detener la grabación.

Observaciones:

- Sólo están disponibles los modos **◀ 0 ▶** durante la grabación.
- En el transcurso de la grabación, no es posible escuchar otra fuente de sonido.

Copia de cintas (de la platina 1 en la platina 2)

- 1 Pulse **TAPE** para seleccionar la platina 2.
- 2 Inserte la cinta pregrabada en la platina 1, y una cinta virgen en la platina 2.
 - Asegúrese de que la cinta de la platina 1 está bobinada por completo en el lado izquierdo.
- 3 Si lo desea, pulse **SIDE** en el mando a distancia para cambiar el sentido de la reproducción.
- 4 Pulse **DUBBING una vez** para activar la copia a velocidad normal, y **dos veces (en menos de 2 segundos)** para realizar la copia a alta velocidad.
 - En la pantalla se visualizará "NORMAL" (velocidad normal) o "FAST" (alta velocidad), seguido de "DUBBING".
- La indicación HSD aparece en la pantalla durante la copia a alta velocidad.
- La operación de copia se iniciará de inmediato.
 - La indicación REC comenzará a parpadear.
- 5 Pulse **STOP** para detener la operación de copia.

Observaciones:

- Al final de la cara A, dé la vuelta a las cintas y repita el procedimiento.
- La copia de cintas sólo es posible de la platina 1 en la platina 2.
- Para garantizar una copia correcta, utilice cintas de la misma longitud.
- Durante la copia a alta velocidad en el modo de cinta, el nivel de volumen se reduce.
- Durante la operación de copia es posible escuchar otra fuente de sonido.

Grabación sincronizada de CD

- 1 Inserte una cinta virgen en la platina 2, y cargue un disco en la bandeja.
- 2 Pulse **CD** para seleccionar el modo de CD.
- Puede programar las pistas en el orden que desea que se graben (véase Programación de pistas). Si no, las pistas se grabarán en el orden del disco seleccionado.
- 3 Pulse **RECORD** para dar comienzo a la grabación.
 - La indicación REC comenzará a parpadear.
 - La reproducción del CD comenzará de forma automática.
- 4 Pulse **STOP** ■ para detener la grabación.

Grabación OTR

- Durante la mezcla de micrófono, puede grabar el sonido resultante en una cinta en la platina 2, excepto con el modo de copia.
- 1 Inserte una cinta virgen en la platina 2.
 - 2 Pulse **RECORD** para dar comienzo a la grabación.
 - La indicación REC comenzará a parpadear.
 - 3 Pulse **STOP** ■ para detener la grabación.

Observación:

- Cuando pulse **RECORD** en el modo de cinta, la pantalla indicará "SELECT OTHER SOURCE" (seleccione otra fuente). La grabación OTR no es posible en el modo de cinta.

Visualización del reloj

Es posible ver el reloj (si está puesto en hora) desde la posición de espera o estando activada cualquier fuente de sonido. La lectura de la hora se visualizará durante unos siete segundos.

- Pulse brevemente **CLOCK•TIMER**.
 - En la pantalla se visualizará "12:25 AM" (la hora actual).
 - En la pantalla se visualizará " - - : - - " si el reloj no está puesto en hora.

Puesta en hora

El reloj ofrece la hora en formato de 12 horas, es decir, 12:25 AM o 12:25 PM. Antes de poner en hora el reloj, deberá encontrarse en el modo de Visualización del reloj.

- 1 Pulse **CLOCK•TIMER** para seleccionar el modo de reloj.
 - En la pantalla parpadeará "12:25 AM" o la hora actual.
 - Las indicaciones "◀◀", "▶▶", "◀", "▶", "■" se iluminan.
- 2 Ajuste la cifra de las horas con ◀◀ o ▶▶.
- 3 Ajuste la cifra de los minutos con ◀ o ▶.
- 4 Pulse de nuevo **CLOCK•TIMER** para memorizar el ajuste.
 - El reloj se pone en marcha.
 - Para salir sin memorizar el ajuste, pulse **STOP** ■.

Observaciones:

- Durante la puesta en hora del reloj, la unidad abandonará automáticamente dicho modo si no se pulsa ningún botón en 90 segundos.
- Si se produce un corte del fluido eléctrico, los ajustes del reloj se borrarán.

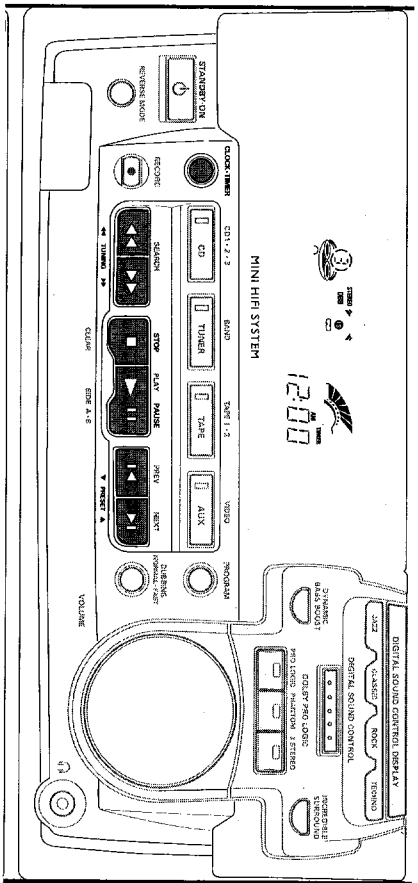

Programación del temporizador

- El equipo puede activar automáticamente los modos CD, TUNER o TAPE 1 a una hora programada, por lo que puede utilizarse como despertador. Transcurrida media hora de funcionamiento, la unidad regresará al modo de espera si no se acciona ningún botón.
 - Antes de programar el temporizador, asegúrese de que el reloj está puesto en hora.
 - El temporizador deberá reprogramarse cada vez que se desee cambiar la hora de entrada en funcionamiento.
 - **El volumen del temporizador será el del último ajuste previo a la entrada del equipo en el modo de espera.**
- 1 Mantenga pulsado **CLOCK•TIMER** durante más de 2 segundos para seleccionar el modo de temporizador.

- Comenzará a parpadear "ON 12:00 AM" o la última hora programada. En la pantalla se visualizará la indicación **TIMER**.
 - La última fuente seleccionada aparece iluminada, y el resto de fuentes disponibles aparecen intermitentes.
 - Las indicaciones "◀◀", "▶▶", "◀", "▶", "■" se iluminan.
- 2 Pulse **CD, TUNER o TAPE** para seleccionar la fuente deseada.
 - Antes de seleccionar los modos CD o TAPE, asegúrese de haber insertado un CD o una cinta en la bandeja o en la platina 1, respectivamente.
 - 3 Pulse ◀◀ o ▶▶ para ajustar la cifra de las horas de la hora de comienzo.
 - 4 Pulse ▶◀ o ◀▶ para ajustar la cifra de los minutos.
 - 5 Pulse **CLOCK•TIMER** para memorizar la hora de comienzo y la fuente seleccionada.

- El temporizador queda programado.
- La indicación **TIMER** permanece en la pantalla.
- Para salir sin memorizar el ajuste, pulse **STOP**.
- A la hora programada se activará el temporizador.
- Comenzará la reproducción de la fuente seleccionada.
- La indicación **TIMER** desaparecerá de la pantalla.

Observaciones:

- Durante la programación del temporizador, la unidad abandonará automáticamente dicho modo si no se pulsa ningún botón en 90 segundos.
- Si la fuente seleccionada es el sintonizador, se activará la última frecuencia sintonizada.
- Si la fuente seleccionada es el CD, la reproducción comenzará en la primera pista del último disco seleccionado. Si las bandejas están vacías, en su lugar se activará el sintonizador.
- Si la fuente seleccionada es TAPE 1, y si la hora programada se alcanza durante la copia a alta velocidad, en su lugar se activará el sintonizador.

Para desactivar el temporizador

- 1 Pulse **CLOCK•TIMER** durante más de 2 segundos.
 - 2 Pulse **PAUSE II** para desactivar el temporizador.
- En la pantalla se visualizará "FM•REL".
 - La indicación **TIMER** desaparecerá de la pantalla.

Para reactivar el temporizador (a la misma hora programada)

- 1 Pulse **CLOCK•TIMER** durante más de 2 segundos.
- 2 Pulse de nuevo **CLOCK•TIMER** para programar la hora de comienzo y la fuente seleccionada.

Especificaciones

AMPLIFICADOR

- Salida de potencia
 - Modo DPL (1 kHz, 10% THD)
 - Canal izquierdo/derecho 2 x 40 W RMS, 6 Ω
 - Canal central 20 W RMS
 - Canal envolvente 20 W RMS
 - Modo estéreo 2 x 50 W RMS
- Relación señal/ruido ≥ 75 dBA (IEC)
- Respuesta en frecuencia 60 - 16,000 Hz, ±3 dB
- Sensibilidad de entrada
- Entrada Aux 350 mV
- Salida
 - Altavoces (izquierdo/derecho) ≥ 6 Ω
 - Altavoz central ≥ 12 Ω
 - Altavoces envolventes ≥ 6 Ω
 - Auriculares 32 Ω - 1000 Ω
 - Salida de l'nea 500 mV
 - Salida de subwoofer 1.5 V
 - Salida de envolventes (inalámbricos) 500 mV

REPRODUCTOR DE CD

- Número de pistas programables 40
- Margen de frecuencias 40 - 20,000 Hz
- Relación señal/ruido ≥ 80 dBA
- Separación entre canales ≥ 60 dB (1 kHz)
- Distorsión armónica total (THD) < 0.003%

SINTONIZADOR

- Banda de FM 87.5 - 108 MHz
- Banda de AM 530 - 1700 kHz
- Número de presintonías 40
- Antena
 - FM 300 Ω de precisión
 - AM Antena de cuadro

REPRODUCTORES DE CASETE

- Respuesta en frecuencia
 - Cinta CrO₂ (tipo II) 80 - 14,000 Hz (8 dB)
 - Cinta normal (tipo I) 80 - 12,500 Hz (8 dB)
- Relación señal/ruido
 - Cinta CrO₂ (tipo II) ≥ 52 dBA
 - Cinta normal (tipo I) ≥ 48 dBA
- Fluctuación de velocidad ≤ 0.4% DIN

ALTAVOCES

- Delanteros derecho/izquierdo
 - Sistema apantallado, 3 vías, 4 puertos de graves
 - Impedancia 6 Ω
 - Graves 1 x 6.5"; G-cone shielded
 - Agudos 1 x 2.5"
 - Agudos 1 x 1" Polydome
 - Dimensiones (anch. x alt. x prof.) ... 240 x 310 x 320 mm
 - Peso 4.3 kg cada uno

ALTAVOCES ENVOLVENTES INALÁMBRICOS

(FB 209W)

Especificaciones detalladas en el manual de instrucciones del sistema de sonido envolvente.

INFORMACIÓN GENERAL

- Material/Acabado Poliestireno/Metal
- Alimentación c.a. 120 V / 60 Hz
- Consumo
 - Activo 75 W
 - En espera < 11 W
- Dimensiones (anch. x alt. x prof.) ... 265 x 310 x 380 mm
- Peso (sin altavoces) 7.5 kg

Sujetas a modificaciones

Mantenimiento

Limpieza de la carcasa

- Utilice un paño suave ligeramente humedecido con una solución de detergente normal. No utilice soluciones que contengan alcohol, amoníaco o abrasivos.

Limpieza de los discos

- Cuando se ensucie un disco, pásese un paño en sentido radial, desde el centro hacia afuera.
- No utilice disolventes como la bencina, diluyentes, productos de limpieza disponibles en el mercado ni pulverizadores antistáticos para discos analógicos.

Limpieza de la lente del CD

Tras un uso prolongado, la suciedad y el polvo pueden acumularse en la lente del CD. Para garantizar una óptima calidad de reproducción, limpie la lente del CD con un Limpiador de Lentes de CD Philips u otro producto del mercado. Siga las instrucciones facilitadas con el Limpiador de Lentes.

Limpieza de cabezales de cinta y recorridos.

- Para garantizar una buena calidad de grabación y reproducción, limpie los cabezales, los cabrestantes y los rodillos de presión cada 50 horas de funcionamiento.
 - Utilice un bastoncillo de algodón ligeramente humedecido con líquido de limpieza o alcohol.
 - También puede limpiar los cabezales pasando una casete de limpieza.
- Desmagnetización de cabezales**
- Utilice una casete de desmagnetización, de venta en su distribuidor.

Atención: Bajo ninguna circunstancia deberá intentar reparar el equipo por su cuenta, o de lo contrario quedará invalidada la garantía.

- Si se produce alguna anomalía, compruebe los siguientes puntos antes de solicitar asistencia técnica.
- Si el problema persiste tras estas verificaciones, consulte a su distribuidor o servicio técnico más cercano.

Reproductor de CD

Mensaje "NO DISC".

- Disco insertado al revés.
- *Cargue el CD con la cara impresa hacia arriba.*
- Condensación de humedad en la lente.
- *Espera a que se aclimatare la lente.*
- No hay disco en la bandeja.
- *Inserte un CD.*
- El disco está sucio, rayado o deformado.
- *Sustituya el disco o límpielo.*
- Se ha acumulado polvo o suciedad en la lente del CD.
- *Véase "Mantenimiento".*

Recepción de radio

Recepción de poca calidad.

- La señal es demastado débil.
- *Ajuste la antena.*
- El TV o el vídeo están demastado cerca del equipo estéreo.
- *Aleje el equipo estéreo del televisor o vídeo.*
- *Conecte una antena externa para mejorar la recepción.*

Reproductor de casete

Mensaje "RECORDING ACTIVE".

- Grabación en curso.
- *Detenga la grabación o espere a que finalice.*

Mensaje "Tape Dubbing Only".

- La copia de cintas sólo es posible en el modo de cinta.
- *Seleccione el modo de cinta como fuente de sonido.*

Imposible grabar o reproducir, o reducción del nivel de audio.

- Suciedad en cabezales, cabrestantes o rodillos de presión.
 - *Véase la sección de mantenimiento.*
 - Se ha magnetizado el cabezal de grabación/ reproducción.
 - *Utilice una casete de desmagnetización.*
- El material grabado suena extraño.**
- La cinta ha sido grabada con uno de los modos Dolby Pro Logic.
 - *Desactive el modo Dolby Pro Logic para las grabaciones.*

General

El equipo no responde a los botones.

- Se ha producido una descarga electrostática.
- Pulse **STANDBY • ON** para apagar la unidad. Desconecte el cable de alimentación de la toma mural, vuelva a conectarlo y encienda de nuevo el equipo.

Sonido deficiente o inexistente.

- El volumen no está subido.
- *Ajustelo.*
- Están conectados los auriculares.
- *Desconéctelos.*
- Los altavoces están desconectados o mal conectados.
- *Compruebe que estén debidamente conectados.*
- *Observe que esté bien asegurado el hilo de conexión.*

Sonido derecho e izquierdo invertido.

- Los altavoces están mal conectados.
- *Compruebe las conexiones y el emplazamiento de los altavoces.*

Ausencia de graves o localización física aparentemente imprecisa de los instrumentos musicales.

- Los altavoces están mal conectados.
- *Compruebe la conexión en fase de los altavoces, entre los cables de color rojo/rojo y los terminales correspondientes.*

El mando a distancia no controla el equipo.

- Fuente de sonido mal seleccionada.
- *Seleccione la fuente (CD, TUNER, etc.) antes de accionar el botón de función (PLAY, PREV/NEXT, etc.).*
- Demasiada distancia entre el equipo y el mando.
- *Reduzca la distancia.*
- Pilas mal insertadas.
- *Inserte las pilas respetando la polaridad (+/-).*
- Pilas agotadas.
- *Sustituya las pilas.*

No funciona el temporizador.

- El temporizador no está activado.
- *Pulse CLOCK • TIMER en la unidad principal para activar el temporizador.*
- Operación de copia/grabación en curso.
- *Detenga la copia o la grabación.*

En la pantalla se visualizan funciones automáticamente y los botones parpadean de forma continua.

- Está activado el modo de demostración.
- *Mantenga pulsado STOP ■ durante 3 segundos para desactivar la demostración.*

Mensaje "UNPLUG HEADPHONES".

- Están conectados los auriculares.
- *Desconéctelos.*

FW 795W

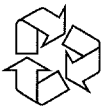

Philips Consumer Electronics Company

Division of Philips Electronics North America Corporation, Knoxville, Tennessee 37914-1810, USA

98300 CHC

482273616247

Printed in China

JP-9866/37-3

Free Manuals Download Website

<http://myh66.com>

<http://usermanuals.us>

<http://www.somanuals.com>

<http://www.4manuals.cc>

<http://www.manual-lib.com>

<http://www.404manual.com>

<http://www.luxmanual.com>

<http://aubethermostatmanual.com>

Golf course search by state

<http://golfingnear.com>

Email search by domain

<http://emailbydomain.com>

Auto manuals search

<http://auto.somanuals.com>

TV manuals search

<http://tv.somanuals.com>