

Register your product and get support at:  
[www.philips.com/welcome](http://www.philips.com/welcome):

EN	Outdoor antenna	2
FR	Antenne extérieure	10
ES	Antena para exteriores	18

# PHILIPS

---

## Table of Contents

<b>1. Important</b>	<b>2</b>
<b>2. Safety Instructions</b>	<b>3</b>
2.1 Antenna Grounding and Safety Warning	3
2.2 About the Design of Your Antenna	3
<b>3. Your television antenna</b>	<b>4</b>
3.1 Product overview	4
<b>4. Getting Started</b>	<b>4</b>
4.1 Assembly and installation	5
<b>5. Aiming the Antenna</b>	<b>6</b>
5.1 Overview	6
<b>6. DTV Tuner Signal Strength Indicator</b>	<b>7</b>
<b>7. Digital TV Pointing Method</b>	<b>8</b>
<b>8. Warranty &amp; Service</b>	<b>9</b>

---

## 1 Important

Take time to read this manual before you use your Philips television antenna. It contains important information and notes regarding installation and set up.

© 2008 Koninklijke Philips Electronics N.V.  
All rights reserved. Reproduction in whole or in part is prohibited without the written consent of the copyright owner. Trademarks are the property of Koninklijke Philips Electronics N.V. or their respective owners.

Disposal of your old product  
Your product is designed and manufactured with high quality materials and components, which can be recycled and reused.

Please inform yourself about the local separate collection system for electrical and electronic products.

Please act according to your local rules and do not dispose of your old products with your normal household waste. The correct disposal of your old product will help prevent potential negative consequences for the environment and human health.

Take the package to your local recycling center.



## 2 Safety Instructions

### Warning

Installation of this product near power lines is dangerous. For your safety, keep ladder and antenna away from power lines. Contact may cause electrocution.

### 2.1 Antenna Grounding and Safety Warning

- 1 Outdoor antennas and lead-in conductors from antenna to a building, should not cross over open conductors of electric light of power circuits. They should be kept away from all circuits to avoid the possibility of accidental contact.
- 2 Each conductor of a lead-in from an outdoor antenna should be connected with an antenna discharge unit. Antenna discharge units (or Lightning Arrestors) should be located outside the building or inside the building between the point of entrance of the lead-in and the TV, and as near as practical to the entrance of the conductors to the building.

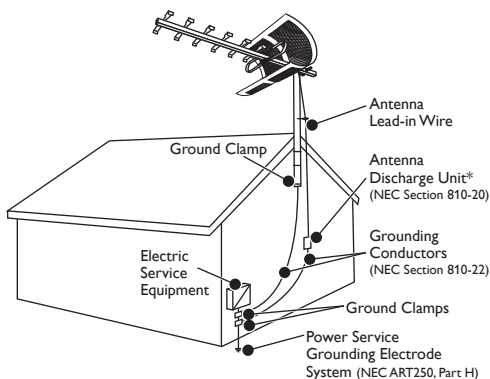

### 2.2 About the Design of Your Antenna

The design process of this antenna began in the very early days of DTV transmission, largely because of frustration with the selection of antennas on the market. The old antennas were all legacy technology from the 1950s. Popular thinking of the early days of DTV transmitting was “radio waves have not changed so why should we use different antennas for DTV?” Radio waves have not changed but our transmission system and performance expectations have. We designed this antenna to be an integral part of the DTV transmission and reception chain. It is designed to maximize the strengths and minimize the weakness of the new ATSC system. It was designed to work with the DTV tuner and capture a more stable signal so the DTV tuner can do its job with a minimum of effort and create a razor sharp and stable picture on your DTV. This antenna was not designed by simulated theoretical physics; it was designed to work with the physics of the real world, the real world of changing weather, cities and mountains. This antenna will work in areas where others completely fail or provide marginal results with part time reception.

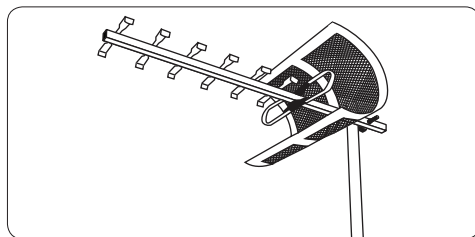

### Note

For final installation and connection of your antenna, additional hardware may be required. Before starting assembly, please read through the instructions carefully to determine your specific requirements.

---

## 3 Your television antenna

Congratulations on your purchase and welcome to Philips!

To fully benefit from the support that Philips offers, register your product at [www.philips.com/welcome](http://www.philips.com/welcome).

---

### 3.1 Product overview

- A Reflector
- B UHF antenna
- C Out to TV connection
- D Mast

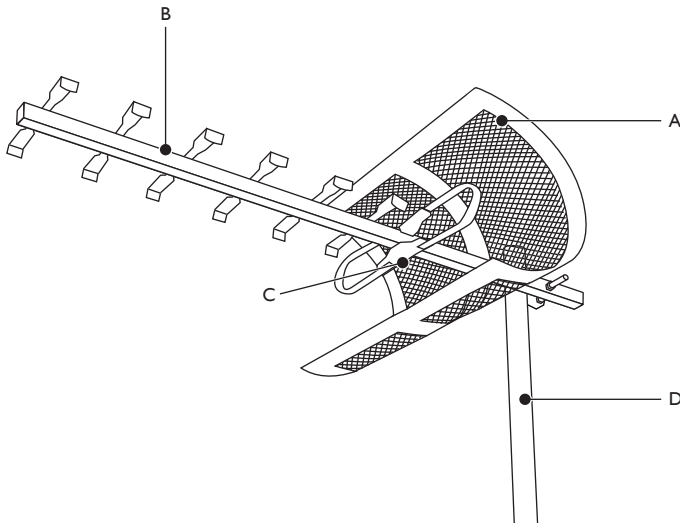

---

## 4 Getting Started



Before assembling the antenna, take a moment to familiarize yourself with the antennas' construction.

Notice that the boom of the antenna has a top and bottom. The horizontal elements are mounted to the top side of the boom. The reflector on the other hand, does not have a specific top or bottom.

## 4.1 Assembly and installation

**1** Attach the two piece reflectors together using four bolts and wing nuts provided.

**Note**

Be sure wing nuts are on outside of the reflector. **1**

**2** Extend the folded drive element by carefully folding the “wings” outward so they are at 90 degrees to the boom. Then place the unattached end over the lead-in terminal. **2**

**3** Attach Transformer to bottom studs of drive elements with wing nuts and washers. **3**

**4** Slide the reflector screen onto the boom from the rear until the screw holes of the screen bracket line up with the holes on the top and bottom of the boom. Attach the screen to the boom using two (2) 1-1/2” bolts, lockwashers and wing nuts.

**\* Tip**

To make the fit easier when sliding the screen onto the boom, squeeze the top and bottom of the screen toward each other.

**5** Insert end caps at end of boom. **4**

**6** Attach the antenna to the mast: Assemble U-bolt to cross piece. Attach U-bolt assembly loosely to antenna, using saddle, lockwashers and nuts. Insert mast through U-bolt. Tighten nuts securely. **4**

**7** Connect 2 mast sections as shown. **5**

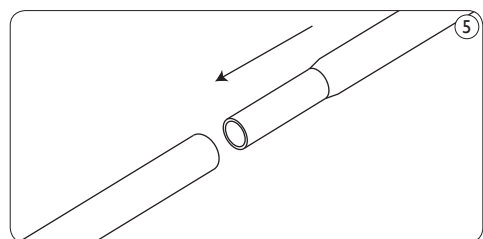
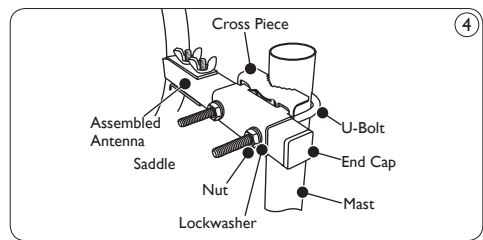
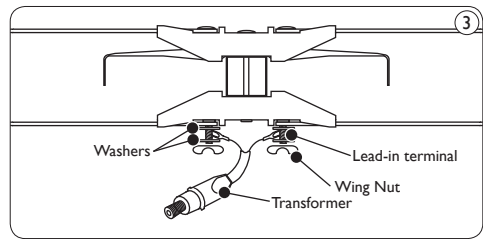
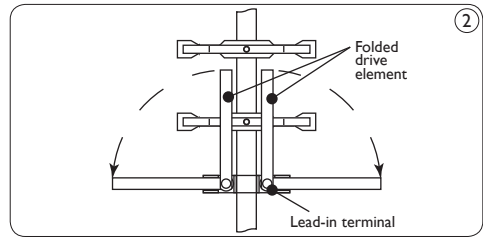
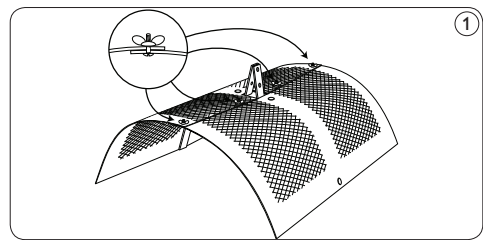

- 8** Connect a good quality RG-6 coaxial cable to the transformer. Slide the weatherproof boot over the connection firmly until it seals. **6** (Cable sold separately)

- 9** Attach cable standoff to mast as shown. **7**

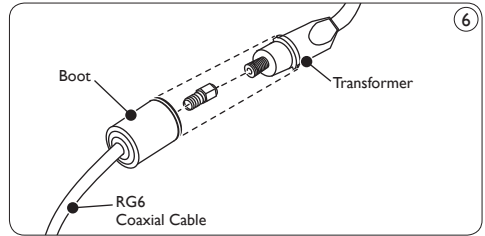

## 5 Aiming the Antenna

Before permanently mounting the antenna for digital television (DTV) reception, it is a good idea to perform a quick sight survey to find the spot with the best signal. Moving the antenna one way or another just a few feet can make a tremendous difference in the success of the antenna installation.

### Warning

Installation of this product near power lines is dangerous. For your safety, keep ladder and antenna away from power lines. Contact may cause electrocution.

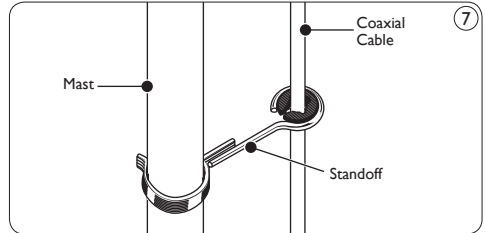

### 5.1 Overview

DTV is a little different than analog TV. With analog TV, peak signal strength was the most important factor for good reception and creating a good picture. With DTV, peak signal strength is not the most important factor for good reception. This means that our old methods for finding a location and aiming a TV antenna will not give us the best results for DTV. In choosing a permanent location for our DTV antenna we want to look at a couple of mounting locations. There are two methods for testing for the best antenna location:

- 1** Terrestrial Digital receivers internal signal strength indicator.
- 2** Conventional Analog TV pointing method.

### Tip

Do not use a conventional signal strength meter for installing a DTV antenna. Chances are this will give you false information and cause the antenna not to work reliably. Severe ghosting is the number one reason for DTV reception problems. Most severe ghosting occurs in locations where there is plenty of signal strength. A conventional signal strength meter will find this location.

## 6 DTV Tuner Signal Strength Indicator

If your DTV set top box or DTV tuner in your TV has a signal strength indicator (refer to that component's user manual) you can utilize this feature for selecting a location for installation and aiming the antenna.

- 1** Locate antenna in a high location with as few obstructions in front of, behind, or to the sides of the antenna as possible. Optimally the antenna needs to be at least 30 feet above the ground pointed directly in the "line of sight" of the broadcast antenna (Line of sight means that there are not any obstructions between the broadcast and receiving antenna such as buildings, water towers, mountains or trees. Line of sight does not mean you need to be able to see the broadcast antenna with your eye). If you are able to achieve this "line of site" installation and do not have severe multi-path problems such as in a very dense high rise area, you will in most cases receive a good stable DTV and Analog TV picture.
- 2** Connect the antenna to your DTV tuner with a good quality transmission line.
- 3** Slowly rotate antenna on mounting mast in both directions until the highest signal strength is achieved on the DTV tuner. Check all DTV channels to make sure the signal is good on all channels you desire to receive from the DTV broadcast tower that you are pointing at. If you have two DTV broadcast towers in two distinct directions and are not able to receive all DTV stations broadcasting in your area install the antenna with a rotor.
- 4** Watch DTV channel for a few minutes to make sure picture is consistently stable without freezing, disappearing or breaking up. If picture is stable, securely mount antenna per enclosed mounting instructions.
- 5** For best results, do not run signal through diplexers or splitters, run new RG6 coaxial cable from antenna location directly to your DTV receiver. If you have a cable run of more than 100 feet or need to run through diplexers and/or splitters use a signal preamplifier that is installed as close to the antenna as possible.
- 6** To avoid signal loss, do not attach the coaxial cable to the mast, use standoffs.  (sold separately)

---

## 7 Digital TV Pointing Method

This method uses a conventional analog TV to choose the best spot for a DTV antenna.

- 1** Place antenna in as high location with as few obstructions in front of, behind or to the sides of the antenna as possible. Optimally the antenna needs to be 30 feet above the ground pointed directly in the “line of sight” of the broadcast antenna (Line of sight means that there are not any obstructions between the broadcast and receiving antenna such as buildings, water towers, mountains or trees. Line of sight does not mean you need to be able to see the broadcast antenna with your eye) If you are able to achieve this “line of site installation and do not have severe multi-path problems such as in a very dense high rise area, you will in most cases receive a good stable DTV and Analog TV picture.
- 2** Tune your analog TV to a UHF TV channel (channel 14 or higher) that is on the same broadcast tower or tower location as the DTV stations you are trying to receive. If you do not know this information you can call your local TV station’s engineering department and ask them. If you have internet access, Antennaweb.org is also helpful. ([www.antennaweb.org](http://www.antennaweb.org))
- 3** Slowly rotate antenna or walk location area with antenna while monitoring your analog TV. Find the location that has a stable picture with the least amount of ghosting.
- 4** Very often, ghosting can be minimized if you rotate your antenna until the picture improves. Unfortunately, sometimes there is no solution for the problem due to surrounding terrain/obstructions. You are looking for a picture that is clear and free of ghosting.

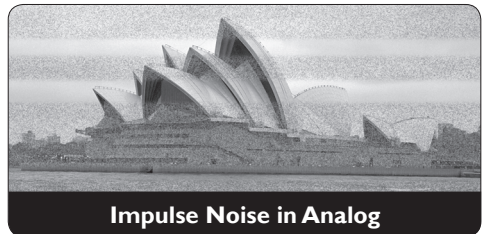
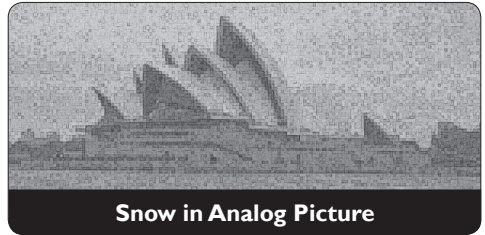



### Note

**Ghosting** - This is a very common problem in areas with large buildings, hills or valleys. The signal bounces off of various surfaces and creates multiple images. This is sometimes called “multi-path” to describe the multiple signals that reach the antenna. In extreme cases, you may see six or more distinct clear images side by side overlapping each other. The problem can usually be resolved by moving the antenna mounting position six feet to the left or right and/or raising your antenna higher to receive a more direct signal.

### Note

Do not worry about snow in the analog picture; this is not a problem for DTV. Find a location where the analog TV has the least amount of ghosting, and color in the picture with the audio clearly heard.

- 5** Watch DTV channel for a few minutes to make sure picture is consistently stable without freezing, disappearing or breaking up. If picture is stable, securely mount antenna per enclosed mounting instructions.
- 6** For best results, do not run signal through diplexers or splitters, run new RG6 coaxial cable from antenna location directly to your DTV receiver. If you have a cable run of more than 100 feet or need to run through diplexers and/or splitters use a signal preamplifier that is installed as close to the antenna as possible.
- 7** To avoid signal loss, do not attach the coaxial cable to the mast, use stand-offs.  (sold separately)

## 8 Warranty & Service

### Limited One-Year Warranty

Philips warrants that this product shall be free from defects in material, workmanship and assembly, under normal use, in accordance with the specifications and warnings, for one year from the date of your purchase of this product. This warranty extends only to the original purchaser of the product, and is not transferable. To exercise your rights under this warranty, you must provide proof of purchase in the form of an original sales receipt that shows the product name and the date of purchase. For customer support or to obtain warranty service, please call 919-573-7854. **THERE ARE NO OTHER EXPRESS OR IMPLIED WARRANTIES.** Philips' liability is limited to repair or, at its sole option, replacement of the product. Incidental, special and consequential damages are disclaimed where permitted by law. This warranty gives you specific legal rights. You may also have other rights that vary from state to state.

For technical support, send us an email with the model number of the product and a detailed description of your problem to: [accessorysupport@philips.com](mailto:accessorysupport@philips.com)

---

## Table des matières

<b>1. Important</b>	<b>10</b>
<b>2. Consignes de sécurité</b>	<b>11</b>
2.1 Mise à la terre de l'antenne et avertissements de sécurité	11
2.2 Conception de votre antenne	11
<b>3. Votre antenne de télévision</b>	<b>12</b>
3.1 Vue d'ensemble du produit	12
<b>4. Préparation à l'utilisation</b>	<b>12</b>
4.1 Assemblage et installation	13
<b>5. Orientation de l'antenne</b>	<b>14</b>
5.1 Vue d'ensemble	14
<b>6. Indicateur de puissance du signal du syntoniseur de télé numérique</b>	<b>15</b>
<b>7. Méthode d'orientation de la télé numérique</b>	<b>16</b>
<b>8. Garantie et service</b>	<b>17</b>

---

## 1 Important

Lisez ce manuel attentivement avant d'utiliser votre antenne de télévision Philips. Il contient des informations importantes concernant l'installation et le réglage.

© Koninklijke Philips Electronics N.V., 2008. Tous droits réservés. La reproduction de la totalité ou d'une partie du présent manuel est interdite sans l'autorisation écrite du titulaire du droit d'auteur. Les marques de commerce sont la propriété de Koninklijke Philips Electronics N.V. ou de leur détenteur respectif.

Mise au rebut de votre ancien produit  
Votre produit est conçu et fabriqué avec des matériaux et des composants de haute qualité, qui peuvent être recyclés et réutilisés.

Veillez vous informer dans votre localité au sujet du système de collecte séparée des produits électriques et électroniques.

Veillez respecter les règlements locaux et ne pas jeter vos vieux produits dans les ordures domestiques ordinaires. Une mise au rebut adéquate de votre ancien produit évitera des conséquences potentiellement négatives pour l'environnement et la santé humaine. Apportez l'emballage au centre de recyclage local.



## 2 Consignes de sécurité

### Avertissement

Cette antenne ne doit pas être installée près de lignes électriques. Afin d'assurer votre sécurité, maintenez les échelles et l'antenne à une bonne distance des lignes électriques. Le contact pourrait entraîner l'électrocution.

### 2.1 Mise à la terre de l'antenne et avertissements de sécurité

- 1 Les antennes extérieures et les conducteurs de descente de l'antenne dans un immeuble ne devraient pas croiser des conducteurs dégainés d'éclairage ou des circuits d'alimentation électrique. Ils doivent être éloignés de tous les circuits électriques afin d'éviter tout risque de contact accidentel.
- 2 Chaque conducteur d'un câble d'antenne extérieure doit être relié à un parafoudre. Les dispositifs de décharge de l'antenne ou parafoudres devraient être situés à l'extérieur de l'immeuble ou à l'intérieur entre le point d'entrée de la descente d'antenne et le téléviseur, le plus près possible de l'entrée des conducteurs dans l'immeuble.

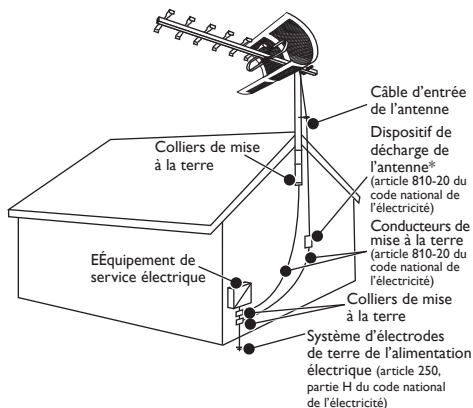

## 2.2 Conception de votre antenne

La conception de cette antenne a été initiée au tout début de la transmission de la télévision numérique, principalement à cause de la frustration que suscitait la sélection d'antennes sur le marché. Les anciennes antennes étaient toutes nées de la technologie des années 50. Au tout début de la transmission de la télévision numérique, les gens se disaient « si les ondes radio n'ont pas changé, pourquoi devrions-nous utiliser des antennes différentes pour la télé numérique? ». Bien que les ondes radio n'aient pas changé, notre système de transmission et nos attentes en matière de rendement ont évolué. Nous avons conçu cette antenne pour qu'elle soit partie intégrante de la chaîne de transmission et de réception de télé numérique. L'antenne est conçue pour maximiser la puissance et réduire au maximum les faiblesses du nouveau système ATSC. Elle a été conçue pour être utilisée avec le syntoniseur de télé numérique et capter un signal plus stable afin de simplifier le fonctionnement du syntoniseur de télé numérique et créer une image claire, précise et stable à l'écran. Cette antenne n'a pas été conçue selon des théories physiques simulées mais selon des réalités physiques, comme les différences de température, les villes et les montagnes. L'antenne fonctionne dans des zones où d'autres antennes sont incapables de donner de bons résultats ou encore n'offrent qu'une réception partielle.

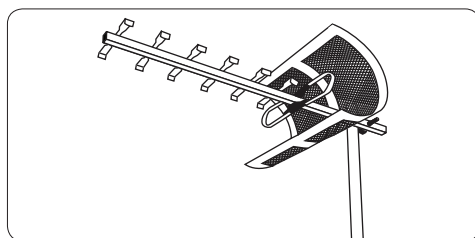

### Remarque

Pour finaliser l'installation et la connexion de votre antenne, vous pourriez avoir besoin de matériel supplémentaire. Avant de procéder à l'assemblage, veuillez lire les consignes attentivement afin de déterminer quelles sont les exigences précises.

## 3 Votre antenne de télévision

Félicitations pour votre achat et bienvenue dans le monde Philips!

Pour bénéficier pleinement de l'assistance offerte par Philips, enregistrez votre produit sur le site [www.philips.com/welcome](http://www.philips.com/welcome).

### 3.1 Vue d'ensemble du produit

- A Réflecteur
- B Antenne UHF
- C Sortie pour la connexion au téléviseur
- D Mât

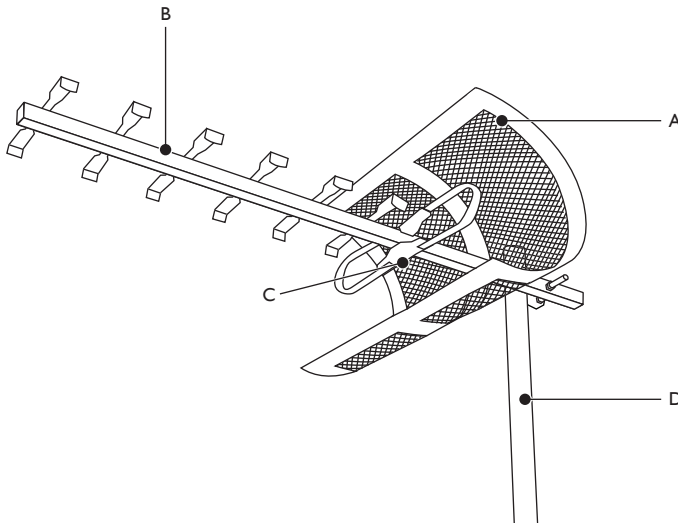

## 4 Préparation à l'utilisation



Avant de procéder à l'assemblage de l'antenne, prenez le temps de vous familiariser avec sa structure.

Remarquez que la girafe de l'antenne comporte deux extrémités (haut et bas). Les éléments horizontaux sont installés au sommet de la girafe. Cependant, le réflecteur ne comporte pas de partie inférieure ou supérieure précise.

## 4.1 Assemblage et installation

- 1** Fixez les deux réflecteurs à l'aide des quatre boulons et des écrous à ailettes fournis.

### Remarque

Assurez-vous que les écrous à ailettes se trouvent à l'extérieur du réflecteur. ①

- 2** Déployez les organes de transmission repliés en pliant délicatement les « ailettes » vers l'extérieur de façon à ce qu'elles se situent à un angle de 90 degrés par rapport à la girafe. Ensuite, placez l'extrémité non attachée sur la borne d'entrée. ②

- 3** Fixez le transformateur sur la borne d'entrée inférieure des organes de transmission à l'aide des écrous à ailettes et des rondelles. ③

- 4** Faites glisser l'écran du réflecteur sur la girafe depuis l'arrière jusqu'à ce que les trous pour les vis des attaches de l'écran soient alignés avec ceux au sommet et au pied de la girafe. Fixez l'écran à la girafe à l'aide de deux boulons de 1 1/2 po, des rondelles freins et des écrous à ailettes.

### Conseil

Pour faciliter l'ajustement lorsque vous ferez glisser l'écran sur la girafe, serrez le haut et le bas de l'écran pour les rapprocher l'un de l'autre le plus possible.

- 5** Insérez les capuchons aux extrémités de la girafe. ④

- 6** Fixez l'antenne au mât : Posez le boulon en U dans la pièce transversale. Fixez l'assemblage de boulon en U à l'antenne sans le serrer complètement, à l'aide de la sellette, des rondelles freins et des écrous. Insérez le mât dans le boulon en U. Serrez les écrous. ④

- 7** Branchez deux sections du mât, comme indiqué. ⑤

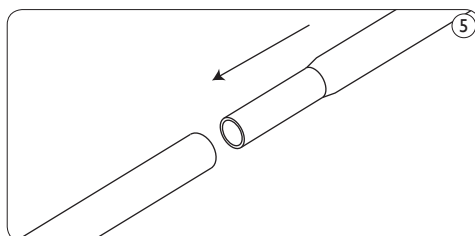
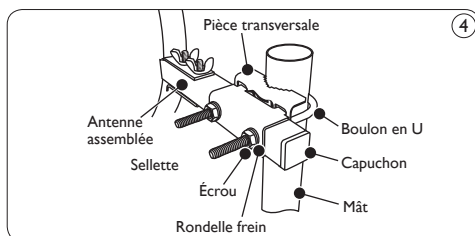
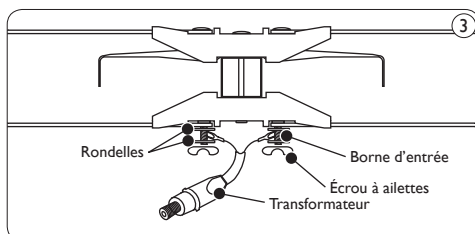
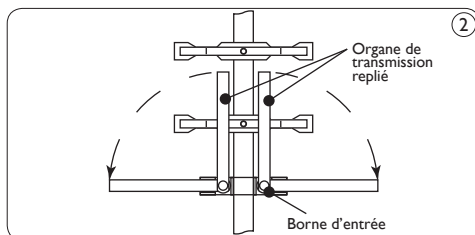
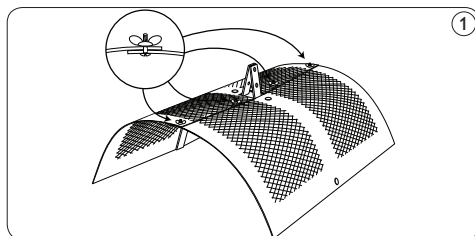

8 Connectez un câble coaxial RG-6 de qualité au transformateur. Faites glisser la gaine d'étanchéité sur la connexion afin de s'assurer que cette dernière est bien étanche. ⑥ (Câble vendu séparément)

9 Fixez le support de câble au mât, comme indiqué. ○

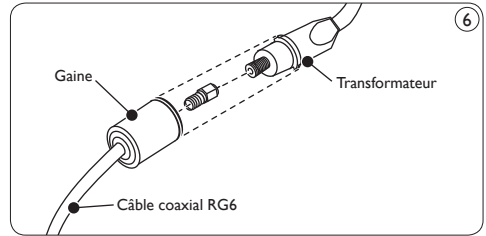

## 5 Orientation de l'antenne

Avant de procéder à l'installation permanente de l'antenne pour capter la télé numérique, il serait bien d'effectuer une vérification rapide des lieux afin de repérer l'emplacement de signal idéal. Le déplacement de l'antenne dans une direction ou l'autre de quelques pieds seulement peut avoir d'importantes répercussions sur la réussite de l'installation.

### ⚠ Avertissement

Cette antenne ne doit pas être installée près de lignes électriques. Afin d'assurer votre sécurité, maintenez les échelles et l'antenne à une bonne distance des lignes électriques. Le contact pourrait entraîner l'électrocution.

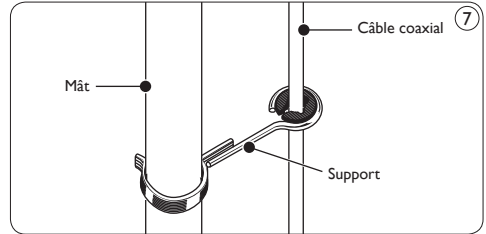

### 5.1 Vue d'ensemble

La télé numérique est différente de la télé analogique. Avec la télé analogique, le facteur le plus important permettant d'obtenir une bonne réception ainsi qu'une image claire était une puissance de signal maximum. Mais avec la télé numérique, la puissance de signal maximum n'est pas le facteur le plus important pour obtenir une bonne réception. Ceci signifie donc que nos anciennes méthodes de repérage du meilleur emplacement et d'orientation des antennes de télévision ne nous permettront pas d'obtenir les meilleurs résultats avec la télé numérique. Lorsque nous choisissons l'emplacement permanent de notre antenne de télé numérique, il faut étudier différents emplacements d'installation. Il existe deux méthodes de tester le meilleur emplacement pour votre antenne :

- Indicateur de puissance de signal numérique interne terrestre.
- Méthode d'orientation de la télé analogique traditionnelle.

## ✳ Conseil

N'employez pas un appareil de mesure de puissance du signal traditionnel pour l'installation d'une antenne de télé numérique. Vous risquez d'obtenir des données erronées et l'antenne pourrait ne pas fonctionner comme il se doit. La présence de nombreuses images fantômes constitue la source principale des problèmes de réception de télé numérique. La plupart des images fantômes se produisent dans des emplacements comportant une grande puissance de signal. Un appareil de mesure de puissance du signal traditionnel repérera un tel emplacement.

## 6 Indicateur de puissance du signal du syntoniseur de télé numérique

Si votre décodeur externe de télé numérique ou votre syntoniseur de télé numérique comprend un indicateur de puissance de signal (consulter le manuel de l'utilisateur de ce composant), vous pouvez utiliser cette fonction pour sélectionner l'emplacement d'installation et d'orientation de l'antenne.

- 1 Installez l'antenne dans un endroit élevé, comportant le moins d'obstructions possible tout autour de l'antenne. Idéalement, l'antenne doit se trouver au moins à 30 pi au-dessus du sol et être orientée directement dans la « ligne de visée » de l'antenne de diffusion (Ligne de visée signifie qu'il y n'y a aucune obstruction – bâtiments, châteaux d'eau, montagnes ou arbres – entre l'antenne qui diffuse et celle qui capte; cela ne veut pas dire que vous devez être capable de voir vous-même l'antenne de diffusion). Si vous êtes en mesure de réaliser cette installation dans la « ligne de visée » et que vous n'éprouvez aucun problème grave lié à la propagation par trajets multiples comme dans une zone très dense et élevée, vous devriez être en mesure de capter une image de télé numérique et de télé analogique stable.
- 2 Connectez l'antenne à votre syntoniseur de télé numérique à l'aide d'une ligne de transmission de qualité.

- 3 Tournez lentement l'antenne sur le mât d'installation dans les deux directions jusqu'à ce que vous obteniez la puissance de signal la plus élevée sur votre syntoniseur de télé numérique. Vérifiez tous les canaux de télé numérique pour vous assurer que le signal est bon sur tous les canaux que vous désirez capter de la tour de diffusion vers laquelle votre antenne est orientée. Si deux tours de diffusion de télé numérique sont orientées différemment et que vous n'arrivez pas à capter toutes les stations de télé numérique qui diffusent dans votre région, installez l'antenne sur un mât rotatif.

- 4 Regardez un canal de télé numérique pendant quelques minutes pour vous assurer que l'image demeure stable sans se figer, disparaître ou se décomposer. Si l'image est stable, montez solidement l'antenne conformément aux consignes de montage incluses.

- 5 Pour de meilleurs résultats, n'acheminez pas le signal par des diplexeurs ou des séparateurs, faites le plutôt passer par un nouveau câble coaxial RG6 de l'emplacement de l'antenne directement dans votre récepteur de télé numérique. Si vous disposez d'un parcours de câble de plus de 100 pi ou si vous avez besoin d'acheminer le signal par des diplexeurs ou des séparateurs, utilisez un préamplificateur de signal installé le plus près possible de l'antenne.

- 6 Pour éviter la perte du signal, ne fixez pas le câble coaxial au mât, utilisez plutôt des supports ⑦ (vendus séparément).

## 7 Méthode d'orientation de la télé numérique

Cette méthode utilise une télé analogique traditionnelle pour choisir le meilleur emplacement de l'antenne de télé numérique.

- 1** Installez l'antenne dans un endroit élevé, comportant le moins d'obstructions possible tout autour de l'antenne. Idéalement, l'antenne doit se trouver au moins à 30 pi au-dessus du sol et être orientée directement dans la « ligne de visée » de l'antenne de diffusion (Ligne de visée signifie qu'il y n'y a aucune obstruction – bâtiments, châteaux d'eau, montagnes ou arbres – entre l'antenne qui diffuse et celle qui capte; cela ne veut pas dire que vous devez être capable de voir vous-même l'antenne de diffusion). Si vous êtes en mesure de réaliser cette installation dans la « ligne de visée » et que vous n'éprouvez aucun problème grave lié à la propagation par trajets multiples comme dans une zone très dense et élevée, vous devriez être en mesure de capter une image de télé numérique et de télé analogique stable.
- 2** Syntonisez votre télévision analogique pour obtenir un canal UHF (à partir du canal 14 et plus) sur la même tour de diffusion ou emplacement de tour que les stations de télé numérique que vous essayez de capter. Si vous ne disposez pas de cette information, communiquez avec le service d'ingénierie de votre station de télé locale. Si vous disposez d'un accès Internet, le site [www.antennaweb.org](http://www.antennaweb.org) peut vous être très utile.
- 3** Faites tourner l'antenne lentement ou déplacez-vous dans la zone avec l'antenne tout en regardant votre télévision analogique. Repérez l'endroit qui affiche le moins d'images fantômes et où l'image demeure le plus stable.
- 4** Il est bien souvent possible de réduire les images fantômes au maximum en faisant tourner l'antenne jusqu'à l'obtention d'une image claire. Cependant, il arrive que le problème ne puisse pas être réglé en raison d'obstructions avoisinantes. Vous désirez obtenir une image claire sans fantôme.



**Image fantôme**



**Neige dans l'image analogique**

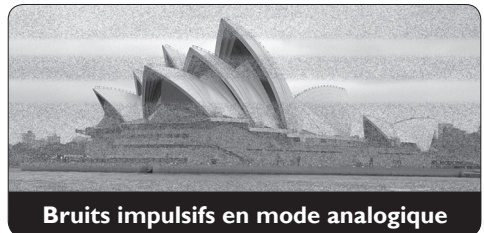

**Bruits impulsifs en mode analogique**



**Belle image claire**



### Remarque

Images fantômes – il s'agit là d'un problème très courant survenant dans les zones comportant de gros bâtiments, des montagnes ou des vallées. Le signal se répercute sur différentes surfaces, ce qui génère l'apparition de plusieurs images. On parle parfois de « trajets multiples » pour décrire les différents signaux qui atteignent l'antenne. Dans le pire des cas, six images claires ou plus peuvent s'enchevêtrer à l'écran. En règle générale, le problème peut être réglé en déplaçant l'antenne de six pieds vers la gauche ou la droite ou en positionnant l'antenne à un emplacement plus élevé afin de capter un signal plus direct.

### Remarque

Ne vous préoccupez pas de la neige occasionnée avec la télévision analogique; ce problème n'existe plus grâce à la télé numérique. Repérez l'endroit où la télévision analogique affiche le moins d'images fantômes, les meilleures couleurs et un son clair.

- 5 Regardez un canal de télé numérique pendant quelques minutes pour vous assurer que l'image demeure stable sans se figer, disparaître ou se décomposer. Si l'image est stable, montez solidement l'antenne conformément aux consignes de montage incluses.
- 6 Pour de meilleurs résultats, n'acheminez pas le signal par des diplexeurs ou des séparateurs, faites le plutôt passer par un nouveau câble coaxial RG6 de l'emplacement de l'antenne directement dans votre récepteur de télé numérique. Si vous disposez d'un parcours de câble de plus de 100 pi ou si vous avez besoin d'acheminer le signal par des diplexeurs ou des séparateurs, utilisez un préamplificateur de signal installé le plus près possible de l'antenne.
- 7 Pour éviter la perte du signal, ne fixez pas le câble coaxial au mât, utilisez plutôt des supports ⑥ (vendus séparément).

## 8 Garantie et service

### Garantie limitée de un an

Philips garantit que ce produit ne présentera aucun défaut de matériau, de main-d'œuvre ou de fabrication, dans des conditions normales d'utilisation conformes aux spécifications et aux avertissements, pendant un an à compter de la date d'achat du produit. Cette garantie s'applique uniquement à l'acquéreur initial du produit et n'est pas cessible. Pour exercer vos droits dans le cadre de cette garantie, vous devez fournir le reçu de caisse original sur lequel figure le nom du produit et la date d'achat. Pour communiquer avec le service à la clientèle ou obtenir des services en vertu de la garantie, composez le 1 (919) 573-7854. IL N'EXISTE AUCUNE GARANTIE EXPRESSE OU IMPLICITE. La responsabilité de Philips se limite à la réparation ou, à sa discrétion, au remplacement du produit. Philips décline toute responsabilité quant aux dommages accidentels, spéciaux ou induits, lorsque la loi l'autorise. Cette garantie vous confère des droits juridiques spécifiques. Vous pouvez également bénéficier d'autres droits, qui varient selon les pays.

Pour obtenir du soutien technique, envoyez un courriel indiquant le numéro de modèle de l'antenne et une description détaillée du problème à l'adresse suivante : [accessorysupport@philips.com](mailto:accessorysupport@philips.com)

---

# Índice

<b>1. Importante</b>	<b>18</b>
<b>2. Instrucciones de seguridad</b>	<b>19</b>
2.1 Conexión a tierra y precauciones	19
2.2 Diseño de la antena	19
<b>3. Antena de televisión</b>	<b>20</b>
3.1 Información general del producto	20
<b>4. Introducción</b>	<b>20</b>
4.1 Montaje e instalación	21
<b>5. Orientación de la antena</b>	<b>22</b>
5.1 Información general	22
<b>6. Señal del sintonizador de DTV Indicador de potencia</b>	<b>23</b>
<b>7. Método de orientación para TV digital</b>	<b>24</b>
<b>8. Garantía y servicio técnico</b>	<b>25</b>

---

## 1 Importante

Lea este manual con atención antes de utilizar la antena de televisión de Philips, pues contiene información y notas de suma utilidad sobre la instalación y configuración.

© 2008 Koninklijke Philips Electronics N.V. Todos los derechos reservados. Queda prohibida la reproducción total o parcial sin la autorización escrita del titular de los derechos de propiedad intelectual. Las marcas comerciales son propiedad de Koninklijke Philips Electronics N.V. o de sus respectivos titulares.

**Cómo desechar el producto**  
Este producto ha sido diseñado y fabricado con materiales y componentes de alta calidad que pueden reciclarse y volver a utilizarse.

Solicite información acerca del sistema local de recolección selectiva de productos eléctricos y electrónicos.

Cumpla con las normas locales y no deseche sus productos antiguos junto con los residuos habituales del hogar. La correcta eliminación del producto ayudará a prevenir efectos negativos para el medioambiente y la salud. Lleve el empaque al centro de reciclaje local.



## 2 Instrucciones de seguridad

### Advertencia

Es peligroso instalar este producto cerca de cables eléctricos. Para su seguridad, mantenga la escalera y la antena alejadas de este tipo de cables, ya que el contacto puede causar una electrocución.

### 2.1 Conexión a tierra y precauciones

- 1 Las antenas exteriores y los conductores de bajada que conectan la antena con el edificio no deben pasar sobre conductores abiertos de luces de circuitos eléctricos. Deben estar alejados de todo tipo de circuitos para evitar contactos accidentales.
- 2 Cada conductor de bajada de una antena exterior debe conectarse con una unidad de descarga. Las unidades de descarga de antena (o pararrayos) deben ubicarse fuera o dentro del edificio entre el punto de entrada del conductor de bajada y el televisor, y cerca de la entrada de los conductores al edificio.

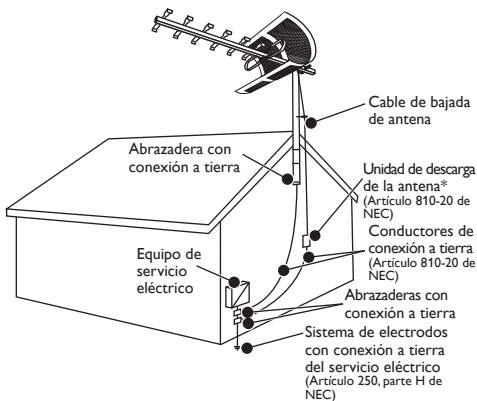

### 2.2 Diseño de la antena

Esta antena comenzó a diseñarse en los primeros tiempos de la transmisión DTV, principalmente debido a la frustración causada por la oferta de antenas que existía en el mercado. Las antenas anteriores utilizaban la tecnología creada en la década de 1950. Cuando surgió la transmisión DTV, la creencia generalizada era que si las ondas de radio no habían cambiado, tampoco había necesidad de usar antenas diferentes para DTV. Sin embargo, lo que cambió fue el sistema de transmisión y las expectativas de rendimiento. Esta antena ha sido diseñada para ser una parte integral del proceso de transmisión y recepción de DTV, y para aprovechar las ventajas del nuevo sistema ATSC y reducir sus falencias. Está diseñada para captar la señal con mayor estabilidad, de forma tal que el sintonizador de DTV funcione sin esfuerzos y genere imágenes nítidas y estables en el televisor DTV. Esta antena no fue diseñada mediante simulaciones de física teórica, sino para funcionar con las condiciones físicas del mundo real, un mundo con ciudades, montañas y climas diferentes. Esta antena podrá funcionar en zonas donde otras antenas no logran emitir señal o brindan escasos resultados y una recepción parcial.

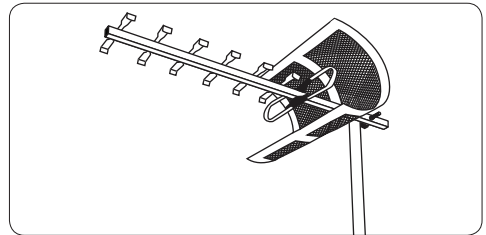

### Nota

Para la instalación y conexión final de la antena pueden requerirse herramientas adicionales. Antes de comenzar a instalarla, lea cuidadosamente todas las instrucciones para determinar sus requisitos específicos.

---

## 3 Antena de televisión

Felicitaciones por su compra y bienvenido a Philips.

Para utilizar los servicios de asistencia técnica de Philips, registre su producto en [www.philips.com/welcome](http://www.philips.com/welcome).

---

### 3.1 Información general del producto

- A Reflector
- B Antena UHF
- C Conexión de salida de TV
- D Soporte

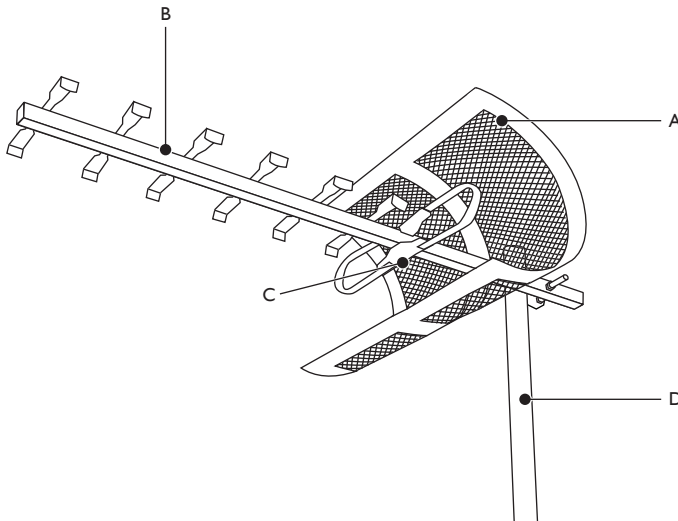

---

## 4 Introducción



Antes de realizar la instalación, observe la estructura de la antena. Como puede ver, el brazo tiene una parte inferior y otra superior, en donde están montados los elementos de forma horizontal. El reflector no tiene una parte superior o inferior específica.

## 4.1 Montaje e instalación

- 1 Utilice los cuatro pernos y las tuercas mariposa suministradas para unir las dos partes del reflector.

### ⊖ Nota

Las tuercas mariposa deben quedar en la parte externa del reflector. ①

- 2 Abra las alas hacia afuera para extender el accionador plegado de modo que queden a 90 grados del brazo de la antena. A continuación, coloque el extremo suelto sobre el terminal de conexión. ②
- 3 Utilice las tuercas mariposa y las arandelas para unir el transformador con el terminal de conexión de los accionadores. ③
- 4 Deslice la pantalla del reflector por la parte posterior en el brazo hasta que los orificios para tornillos del soporte de la pantalla queden alineados con los orificios de la parte superior e inferior del brazo. Utilice los dos (2) pernos de 1-1/2", las arandelas de seguridad y las tuercas mariposa para sujetar la pantalla al brazo.

### ⊗ Sugerencia

Para que el deslizamiento sea más sencillo, presione la parte superior e inferior de la pantalla para acortar la distancia que las separa.

- 5 Coloque los casquillos en el extremo del brazo. ④
- 6 Para colocar la antena en el soporte, en primer lugar ensamble el perno en U con la pieza transversal. Utilice las arandelas de seguridad y las tuercas para colocar el montaje del perno en U en la antena sin ajustarlo demasiado. Inserte el soporte a través del montaje armado mediante el perno en U. Ajuste firmemente las tuercas. ④
- 7 Una las 2 partes del soporte tal como se indica en la ilustración. ⑤

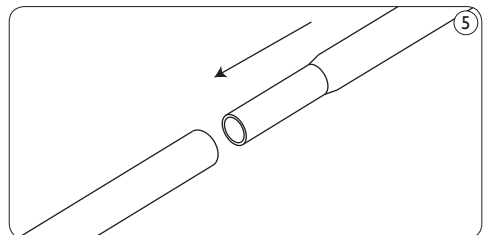
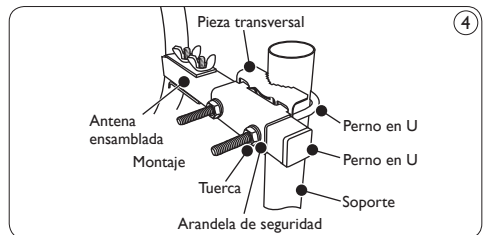
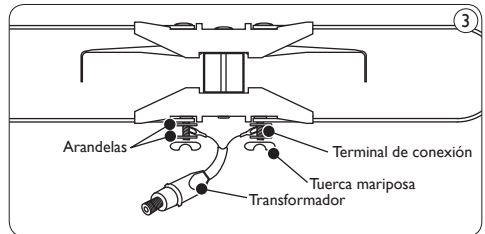
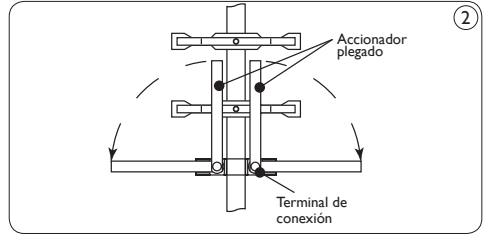
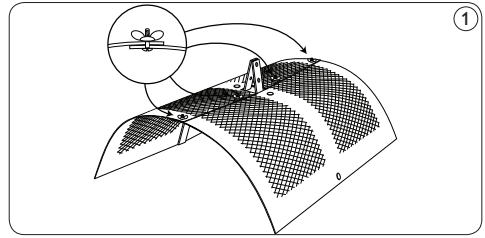

- 8** Conecte un cable coaxial RG-6 de buena calidad al transformador. Deslice el mango aislador a prueba de agua sobre la conexión hasta que quede firmemente sellado. (6) (El cable se vende por separado)

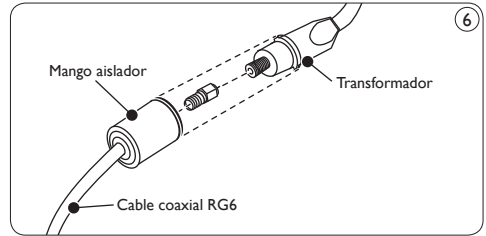

- 9** Coloque el separador del cable en el soporte tal como se muestra en la ilustración. (7)

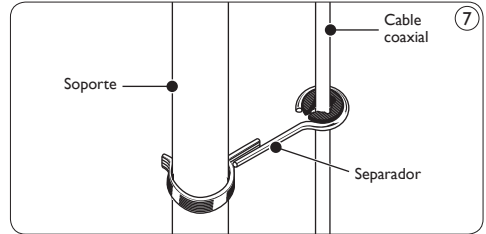

## 5 Orientación de la antena

Antes de instalar la antena para televisión digital (DTV), es recomendable realizar una breve inspección visual para encontrar el punto donde mejor se reciba la señal. Unos pocos pasos de distancia en una u otra dirección pueden marcar una diferencia fundamental para instalar la antena correctamente.

### Advertencia

Es peligroso instalar este producto cerca de cables eléctricos. Para su seguridad, mantenga la escalera y la antena alejadas de este tipo de cables, ya que el contacto puede causar una electrocución.

## 5.1 Información general

La televisión digital (DTV) es diferente a la televisión analógica. En la televisión analógica, la potencia de la señal era el factor más importante para obtener una buena calidad de recepción e imagen. Con DTV, la potencia de la señal dejó de ser un factor fundamental. Por lo tanto, los viejos métodos que se utilizaban para colocar y orientar la antena de TV no serán de gran ayuda para DTV. Para elegir el lugar donde quedará colocada la antena DTV, es necesario considerar varias ubicaciones posibles. Existen dos métodos para determinar la mejor ubicación:

- 1** Indicador de potencia de señal de receptores digitales terrestres
- 2** Método de orientación para TV analógica convencional.

### Sugerencia

No utilice un medidor de potencia de señal convencional para instalar una antena DTV. Si lo hace, es probable que obtenga información errónea y la antena no funcione de forma correcta. El principal problema de la recepción de DTV son las imágenes con efecto fantasma, pero esto suele ocurrir en ubicaciones con plena potencia de señal y el medidor de potencia de señal convencional no detectará inconvenientes en estos casos.

---

## 6 Señal del sintonizador de DTV Indicador de potencia

Si el decodificador o sintonizador de DTV de su televisor tiene un indicador de potencia de señal (consulte el manual del usuario de ese equipo), puede utilizar esta función para seleccionar una ubicación e instalar y orientar la antena.

- 1** Ubique la antena en un lugar alto y con la menor cantidad de obstrucciones posibles en la parte frontal, posterior y lateral. Lo ideal es colocar la antena a 9 metros del suelo como mínimo, de forma tal que apunte directamente al "radio de visión" de la antena transmisora (esto no significa que la antena debe estar a la vista del usuario, sino que no debe haber obstrucciones tales como edificios, tanques de agua, montañas o árboles entre la antena transmisora y la antena receptora). Si puede colocar la antena con estos requisitos y no realiza la instalación en un lugar con edificaciones altas, obtendrá imágenes de TV analógicas y de DTV estables y de buena calidad.
- 2** Conecte la antena al sintonizador de DTV mediante una línea de transmisión de buena calidad.
- 3** Gire la antena lentamente en el soporte hacia ambas direcciones hasta que el sintonizador de DTV alcance la más alta potencia de señal. Controle todos los canales de DTV para asegurarse de que la señal emitida por la torre transmisora sea buena en todos los casos. Si existen dos torres de transmisión de DTV en dos direcciones diferentes y no puede recibir todas las emisoras de su área, instale la antena con un rotor.
- 4** Observe un canal de DTV durante unos minutos para asegurarse de que la imagen sea estable y no se congele, desaparezca o se fracture. Si la imagen es estable, sujete la antena firmemente tal como indican las instrucciones.
- 5** Para obtener óptimos resultados, no utilice diplexores ni cajas divisoras para transmitir la señal. Conecte un cable coaxial RG6 nuevo directamente desde la antena al receptor de DTV. Si utiliza un cable de más de 30 metros o necesita recurrir a diplexores y/ o cajas divisoras, instale un preamplificador de señal lo más posible de la antena.
- 6** Para impedir la pérdida de señal, el cable coaxial no debe sujetarse al soporte de la antena, sino que debe colocarse con separadores.  (Se venden por separado)

## 7 Método de orientación para TV digital

Este método utiliza una TV analógica convencional para seleccionar el mejor lugar para instalar la antena DTV.

- 1** Ubique la antena en un lugar alto y con la menor cantidad de obstrucciones posibles en la parte frontal, posterior y lateral. Lo ideal es colocar la antena a 9 metros del suelo, de forma tal que apunte directamente al "radio de visión" de la antena transmisora (esto no significa que la antena debe estar a la vista del usuario, sino que no debe haber obstrucciones tales como edificios, tanques de agua, montañas o árboles entre la antena transmisora y la antena receptora). Si puede colocar la antena con estos requisitos y no realiza la instalación en un lugar con edificaciones altas, obtendrá imágenes de TV analógicas y de DTV estables y de buena calidad.
- 2** Sintonice la TV analógica en un canal UHF (a partir del canal 14) emitido por la misma torre o ubicación de transmisión de las emisoras de DTV cuya señal desea recibir. Si no cuenta con esta información, consulte al departamento técnico de la emisora de TV local. Si tiene acceso a Internet, también puede visitar el sitio de Antennaweb.org ([www.antennaweb.org](http://www.antennaweb.org)).
- 3** Gire la antena lentamente o trasládela por el área de instalación mientras observa la TV analógica. Localice una ubicación donde la imagen sea estable y con el menor efecto fantasma.
- 4** Con frecuencia, el efecto fantasma puede reducirse al mínimo si la antena se gira hasta que la imagen mejore. Desafortunadamente, en ocasiones no hay solución para este problema debido a las obstrucciones o características de la zona. Procure encontrar una imagen nítida y sin efecto fantasma.

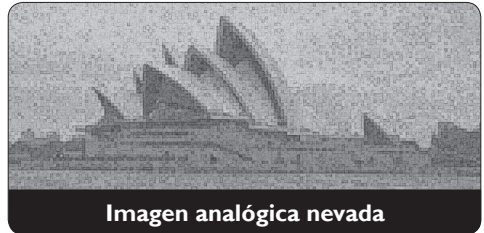



### Nota

Efecto fantasma: es un problema muy habitual en zonas con grandes edificios, elevaciones o valles. La señal rebota en estas superficies y se generan múltiples imágenes. Este efecto también se conoce como “trayectoria múltiple”, lo que hace referencia a la multiplicidad de señales que recibe la antena. En casos extremos, pueden verse seis o más imágenes en fila que se superponen. Por lo general, el problema se resuelve al trasladar la ubicación de la antena aproximadamente 2 metros hacia la izquierda o la derecha y/o aumentar la altura de la antena para recibir una señal más directa.

### Nota

No se preocupe si la imagen analógica presenta un efecto nevado, ya que esto no es un problema de DTV. Localice una ubicación donde la TV analógica tenga el menor efecto fantasma y las imágenes presenten color y audio nítidos.

- 5** Observe un canal de DTV durante unos minutos para asegurarse de que la imagen sea estable y no se congele, desaparezca o se fracture. Si la imagen es estable, sujete la antena firmemente tal como indican las instrucciones.
- 6** Para obtener óptimos resultados, no utilice diplexores ni cajas divisoras para transmitir la señal. Conecte un cable coaxial RG6 nuevo directamente desde la antena al receptor de DTV. Si utiliza un cable de más de 30 metros o necesita recurrir a diplexores y/o cajas divisoras, instale un preamplificador de señal lo más posible de la antena.
- 7** Para impedir la pérdida de señal, el cable coaxial no debe sujetarse al soporte de la antena, sino que debe colocarse con separadores. ⑥ (Se venden por separado)

## 8 Garantía y servicio técnico

Garantía limitada de un año

Philips garantiza que, en condiciones de uso normales y de conformidad con las especificaciones y advertencias, este producto no presentará defectos de fabricación durante un año a partir de la fecha de compra. Esta garantía se extiende sólo al comprador original del producto y es intransferible. Para poder hacer uso de la garantía, se exige la presentación de un comprobante de compra original en el que figuren el nombre del producto y la fecha de compra. Si desea comunicarse con el servicio de atención al cliente o solicitar servicios contemplados en la garantía, llame al 919-573-7854. **NO EXISTEN OTRAS GARANTÍAS EXPLÍCITAS NI IMPLÍCITAS.** La responsabilidad de Philips se limita a la reparación o sustitución del producto, a su absoluto criterio. La empresa no se responsabiliza por daños accidentales, especiales ni consecuentes de conformidad con las disposiciones legales vigentes. Esta garantía le otorga derechos legales específicos. Asimismo, es posible que existan otros derechos, que varían de un estado a otro.

Para obtener asistencia técnica, envíe un mensaje de correo electrónico con el número de modelo del producto y una descripción detallada del problema a: [accessorysupport@philips.com](mailto:accessorysupport@philips.com)





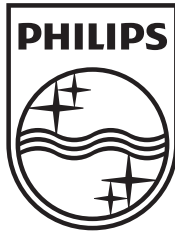

## Free Manuals Download Website

<http://myh66.com>

<http://usermanuals.us>

<http://www.somanuals.com>

<http://www.4manuals.cc>

<http://www.manual-lib.com>

<http://www.404manual.com>

<http://www.luxmanual.com>

<http://aubethermostatmanual.com>

Golf course search by state

<http://golfingnear.com>

Email search by domain

<http://emailbydomain.com>

Auto manuals search

<http://auto.somanuals.com>

TV manuals search

<http://tv.somanuals.com>