

Register your product and get support at

[www.philips.com/welcome](http://www.philips.com/welcome)



EN	Wall mount guide
DE	Wandmontageanleitung
ES	Guía para el montaje en pared
FR	Guide de montage mural
IT	Guida per il montaggio a parete
NL	Handleiding voor wandsteun
PL	Montaż naścienny – instrukcja obsługi
PT	Manual para Instalação na Parede
RU	Руководство по эксплуатации Wall Mount
ZH	壁挂安装指南

Philips  
SQM6175/10  
SQM6175/93

40-52"/102-132cm



**PHILIPS**



**EN** This wall mount is designed for easy connection of cables and peripherals. However, do not exert excessive pulling force during connection. This may damage the product.

This wall mount is designed for use with the Philips TV models listed on the wall mount box. Mounting any other type or model of TV is a potential safety risk. Philips declines all liability resulting from the unauthorized use of this wall mount.

**AR** هذا حامل الجدار مصمم لهذا الغرض لتسهيل توصيل الكابلات والأجهزة الطرفية. ومع ذلك، لا ينبغي أبداً ممارسة قوة شد زائدة أثناء التوصيل، لأن ذلك قد يتسبب في إتلاف المنتج.

هذا حامل الجدار مصمم لهذا الغرض لتسهيل توصيل الكابلات والأجهزة الطرفية مع النماذج المدرجة على علبة حامل الجدار. تثبيت أي نوع آخر من أجهزة التلفزيون يشكل خطراً محتملاً على السلامة. يمتنع Philips عن تحمل المسؤولية عن الاستخدام غير المصرح به لهذا حامل الجدار.

**BG** Тази стойка за стена е проектирана за лесно свързване на кабели и периферни устройства. Все пак, по време на свързването не упражнявайте прекомерна сила. Така може да се увреди продуктът.

Тази стойка за стена е проектирана за използване с изброените на кутията на стойката модели телевизори на Philips. Монтирането на друг тип или модел телевизор представлява потенциален риск за безопасността. Philips се отказва от всякаква отговорност за щети, произтичащи от неodobро използване на тази стойка за стена.

**CS** Toto upevnění na zeď bylo navrženo tak, aby umožňovalo snadné připojení kabelů a periferních zařízení. Při připojování však nevyvíjejte přílišnou sílu, mohlo by dojít k poškození výrobku.

Toto upevnění na zeď je určeno pro televizory Philips, které jsou uvedeny na obalu. Snaha o upevnění televizoru jiného typu nebo modelu představuje možné bezpečnostní riziko. Společnost Philips se zřídka jakekoliv odpovědnosti za škody vzniklé nesprávným použitím tohoto upevnění na zeď.

**DA** Denne vægmontering er designet, så det er nemt at tilslutte kabler og eksterne enheder. Undgå dog at trække for voldsomt ved tilslutning. Dette kan beskadige produktet.

Denne vægmontering er beregnet til brug med de Philips tv-modeller, der er angivet på salgspakken. Det kan være farligt at montere andre tv-typer eller -modeller. Philips fraskriver sig ethvert ansvar for skader, der opstår som følge af uautoriseret brug af denne vægmontering.

**DE** Diese Wandhalterung wurde für den einfachen Anschluss von Kabeln und Peripheriegeräten konzipiert. Ziehen Sie nicht mit übermäßiger Kraft an den Verbindungen. Das könnte das Produkt beschädigen.

Diese Wandhalterung ist für die auf der Verpackung angegebenen Philips-Fernsehergeräte bestimmt. Die Verwendung für die Montage eines anderen Fernsehgeräts stellt ein potenzielles Sicherheitsrisiko dar. Philips lehnt jegliche Haftung für die nicht bestimmungsgemäße Verwendung dieser Wandhalterung ab.

**EL** Αυτή η βάση ανάρτησης σε τοίχο είναι σχεδιασμένη για την εύκολη σύνδεση των καλωδίων και των περιφερειακών. Ωστόσο, μην ασκείτε υπερβολική ελκτική δύναμη κατά τη σύνδεση, καθώς αυτό μπορεί να προκαλέσει βλάβη του προϊόντος.

Αυτή η βάση ανάρτησης σε τοίχο είναι σχεδιασμένη για χρήση με τα μοντέλα των τηλεοράσεων Philips που αναφέρονται στη συσκευασία της. Η ανάρτηση άλλων τύπων ή μοντέλων τηλεοράσεων ενέχει κίνδυνο ασφάλειας. Η Philips αποποιείται κάθε ευθύνης η οποία προκύπτει από τη μη-εξουσιοδοτημένη χρήση αυτής της βάσης ανάρτησης σε τοίχο.

**ES** Este montaje en pared está diseñado para la conexión sencilla de cables y equipos periféricos. Sin embargo, no es conveniente tirar con demasiada fuerza durante la conexión porque podría resultar dañado el producto.

Este montaje en pared está diseñado para su uso con los modelos de televisor Philips especificados en la caja del montaje en pared. El montaje de otros modelos de televisor puede representar un riesgo para la seguridad. Philips no acepta ninguna responsabilidad por los daños que el uso no autorizado de este montaje en pared pueda causar.

**ES (AR)** Este soporte para pared se diseñó para facilitar la conexión de los cables y periféricos. Sin embargo, no ejerza demasiada fuerza durante la conexión, ya que podría dañar el producto.

Este soporte para pared se diseñó para usarlo con los modelos de televisor Philips que aparecen en la caja del soporte. El montaje de cualquier otro tipo de modelo de televisor es un riesgo potencial para la seguridad. Philips rechaza toda responsabilidad que surja del uso no autorizado de este soporte para pared.

**ET** Antud kinniti on kaabelite ja lisaseadmete hõlpsaks kinnitamiseks. Ühendamise ajal ei tohi liigset jõudu rakendada. Nii võite toodet kahjustada.

See kinniti on mõeldud kasutamiseks signaali kinnituse komplekti loendis märgitud Philipsi telereadmetele. Mõne teise tüübi või mudeli kinnitamisel võite toodet kahjustada. Philips ei võta vastutust voimatamata kasutusest tekkinud kahjustuste eest.

**FI** Tämä seinäteline on suunniteltu niin, että kaapeleiden ja ohjeistaitteiden liittäminen on helppoa. Älä kuitenkaan vedä tuotetta liian voimakkaasti liittämissen aikana, ettei se vaurioudu.

Tämä seinäteline on tarkoitettu käytettäväksi pakkauksessa mainittujen Philipsin TV-mallien kanssa. Muiden TV-mallien kiinnittäminen saattaa aiheuttaa turvallisuusriskin. Philips ei vastaa vahingoista, jos tätä seinätelinetä käytetään väärin.

**FR** Ce support mural est conçu pour un raccordement aisé des câbles et des périphériques. Veillez toutefois à ne pas exercer lors du raccordement une traction trop importante, qui risquerait d'endommager le produit.

Ce support mural est destiné à être utilisé avec les modèles de téléviseurs Philips répertoriés sur l'emballage du support. Le montage de tout autre type ou modèle de téléviseur peut présenter des risques pour la sécurité. Philips décline toute responsabilité en cas d'utilisation non autorisée de ce support mural.

**FR (CA)** Ce support de fixation murale est conçu pour faciliter la connexion des câbles et des périphériques. Évitez de tirer de façon excessive lors de la connexion; vous risqueriez d'endommager le produit.

Ce support de fixation murale est conçu pour les modèles de téléviseur Philips inscrits sur l'emballage. Son utilisation avec tout autre type ou modèle de téléviseur constitue un risque pour la sécurité. Philips rejette toute responsabilité relativement à une utilisation non autorisée de ce support de fixation murale.

**HR** Ovak zidni nosač omogućava jednostavno spajanje kabela i vanjskih uređaja. Međutim, tijekom spajanja nemojte koristiti prekomjernu poteznu silu jer biste tako mogli oštetiti proizvod.

Ovak zidni nosač namijenjen je korištenju s modelima Philipsovih TV uređaja koji su navedeni na popisu na pakiranju nosača. Montiranje bilo kojeg drugog tipa ili modela TV uređaja predstavlja potencijalni sigurnosni rizik. Philips se odriče svake odgovornosti koja može rezultirati zbog neovlaštenog korištenja ovog zidnog nosača.

**HU** Ez a fali rögzítő a kábelek és a tartozékok egyszerű csatlakoztatását teszi lehetővé. A csatlakoztatás során azonban ne fejtessen ki túl nagy húzó erőhatást a rögzítőre. Ez a termék károsodását okozhatja.

Ez a fali rögzítő a dobozán felsorolt televíziótípusok rögzítésére alkalmas. Más típusú televíziókkal használva biztonsággi kockázatok keletkezhetnek. A Philips minden olyan felelősséget elhárít, amely a fali rögzítő nem rendeltetésszerű használatával kapcsolatos.

- IT** Questo supporto per il montaggio a parete consente di collegare facilmente cavi e periferiche. Tuttavia, è consigliabile non tirare con eccessiva forza i cavi poiché si potrebbe danneggiare il prodotto.
- Questo supporto può essere utilizzato solo con i modelli di televisori Philips indicati sulla confezione. L'utilizzo con altri modelli può costituire un rischio per la sicurezza. Philips declina eventuali responsabilità derivanti dall'utilizzo improprio del montaggio a parete.
- KK** Бул кабырга бекитпеси кабельдер мен периферийли құрылғыларды оңай қосуға арналған. Алайда, қосқан кезде тартуға артық күш салмаңыз. Бұл өнімді зақымдауы мүмкін.
- Бұл кабырга бекитпеси оның қорыбында берілген Philips теледидар үлгілерімен қолдануға арналған. Теледидар басқа түрін немесе үлгісін бекіту қауіпсіздікке қауіп төндірмей ұқтымал. Philips осы бекітпелі рұқсатсыз пайдаланудан туындайтын барлық жауапкершіліктен бас тартады.
- LT** Šis tvrtinimo prie sienos įrenginis skirtas kabelių ir išorinių įrenginių sujungimui palengvinti. Tačiau sujungimo metu nenuodokite pernelyg didelės įtempimo jėgos. Tai gali sugadinti gaminį.
- Šis tvrtinimo prie sienos įrenginis skirtas naudoti su Philips televizorių modeliais, išvardytiems anksčiau šioje įrenginio dėžės. Tvirtindami bet kokio kito tipo ar modelio televizorių rizikuojate saugumu. Philips neprisima jokios atsakomybės, susijusios su neleistinu tvirtinimo prie sienos įrenginio naudojimu.
- LV** Šis sienas stiprinājums ir veidots ērtai kabelu un perifēro ierīču pievienošanai. Tomēr pievienošanas laikā nevelciet to ar pārāk lielu spēku. Šādi rīkojoties, varat sabojāt produktu.
- Šis sienas stiprinājums ir paredzēts izmantošanai kopā ar Philips televizoru modeļiem, kas norādīti uz sienas stiprinājuma iepakojuma. Cita veida vai modeļa televizora piespīrināšana rada drošības risku. Uzņēmums Philips noliedz jebkādu atbildību, kas radusies šī sienas stiprinājuma neatļautas izmantošanas rezultātā.
- MS** Pelekap dinding ini direka untuk sambungan mudah kabel dan alat tambahan. Bagaimanapun, jangan kenakan daya tarikan berlebihan semasa penyambungan. Ini mungkin merosakkan produk.
- Pelekap Dinding ini direka untuk digunakan dengan model TV Philips yang disenaraikan pada kotak pelekap dinding. Memasang sebarang jenis atau model TV yang lain mempunyai kemungkinan risiko keselamatan. Philips menafikan semua liabiliti yang timbul daripada penggunaan tidak diizinkan pelekap dinding ini.
- NL** Deze wandsteun is ontworpen voor het eenvoudig aansluiten van kabels en randapparatuur. Let op: bij het ophangen geen overmatig veel kracht gebruiken. Dit kan het product beschadigen.
- Deze wandsteun is ontworpen voor gebruik met de tv-modellen van Philips die op de doos van de wandsteun staan vermeld. Het gebruik van de wandsteun met een ander model of type tv kan een potentieel veiligheidsrisico tot gevolg hebben. Philips aanvaardt geen enkele aansprakelijkheid voortkomend uit het ongeoorloofde gebruik van deze wandsteun.
- NO** Dette veggfestet er utformet for enkel tilkobling av kabler og utstyr. Unngå imidlertid å bruke for mye makt ved tilkobling. Dette kan skade produktet.
- Dette veggfestet er utformet for bruk med Philips-TV-modellene som er angitt på esken med veggfestet. Montering av andre modeller eller TV-fabrikater utgjør en mulig sikkerhetsrisiko. Philips fraskriver seg ethvert ansvar for feil bruk av dette veggfestet.
- PL** Niniejszy montaż nasienny zaprojektowano w celu łatwego podłączenia kabli i urządzeń zewnętrznzych. Może to spowodować uszkodzenie produktu.
- Niniejszy montaż nasienny zaprojektowano w celu zastosowania w modelach telewizorów Philips wymienionych na opakowaniu montażu nasiennego. Montaż dowolnego innego typu lub modelu telewizora stanowi potencjalne zagrożenie bezpieczeństwa. Firma Philips nie ponosi odpowiedzialności za nieautoryzowane wykorzystanie niniejszego montażu nasiennego.
- PT** Este suporte para instalação na parede foi concebido para facilitar a ligação dos cabos e periféricos. Contudo, não deverá exercer demasiada força durante a ligação. Tal poderá danificar o produto.
- Este suporte para instalação na parede foi concebido para ser utilizado com os modelos de televisores Philips listados na embalagem do suporte para instalação na parede. A instalação de outros tipos ou modelos de TV constitui um risco potencial. A Philips rejeita qualquer responsabilidade resultante da utilização não autorizada deste suporte de instalação na parede.
- PT (BR)** Este suporte de parede foi projetado para fácil conexão de cabos e periféricos. No entanto, não exeraça força excessiva ao puxá-lo durante a conexão, pois isto pode danificar o produto.
- Este suporte de parede foi projetado para uso com os modelos de TV Philips listados na caixa. O encaixe de outro tipo ou modelo de TV gera um potencial risco de segurança. A Philips se isenta de todas as responsabilidades causadas pelo uso não autorizado deste suporte de parede.
- RO** Acest dispozitiv de montare pe perete este proiectat pentru conectarea ușoară a caburilor și a dispozitivelor periferice. Totuși, nu exercitați o forță prea mare în timpul conectării. Aceasta poate deteriora produsul.
- Acest dispozitiv de montare pe perete este proiectat pentru utilizarea împreună cu modele TV Philips listate în cutia dispozitivului de montare. Montarea oricărui alt tip sau model de televizor reprezintă un risc potențial pentru siguranța dumneavoastră. Philips nu își asumă nicio responsabilitate care rezultă din montarea neautorizată a acestui dispozitiv de montare pe perete.
- RU** Это настенное крепление призвано упростить подключение кабелей и внешних устройств. Однако не прилагайте чрезмерных усилий во время протяжки кабелей при подключении. Это может повредить продукт.
- Это настенное крепление предназначено для использования с моделями телевизоров Philips, указанными на коробке для настенного крепления. Крепление телевизоров других типов или моделей может представлять угрозу безопасности. Компания Philips не несет ответственность за ненадлежащее использование данного настенного крепления.
- SK** Táto nástenná konzola je určená na jednoduché pripojenie káblov a periférnych zariadení. Počas pripájania však nevyvíjajte nadmerný ťah, pretože by ste mohli poškodiť výrobok.
- Nástenná konzola je navrhnutá na použitie s modelmi televízorov Philips, ktoré sú uvedené na škatuli s nástennou konzolou. Pripojenie ľubovoľného iného typu alebo modelu televízora môže byť nebezpečné. Spoločnosť Philips odmieta akúkoľvek zodpovednosť v dôsledku nesprávneho použitia tejto nástennej konzoly.
- SL** Ta stenski nosilec omogoča hitro priključitev kablov in zunanje opreme. Pazite, da med priključevanjem ne boste kablov preveč vlekli, kar lahko izdelek poškodujete.
- Ta stenski nosilec je namenjen za modele TV-sprejemnikov Philips, navedene na škatli, v kateri je nosilec pakiran. Montaža drugih modelov TV-sprejemnikov lahko povzroči varnostna tveganja. Philips zavrta vsakršno odgovornost v zvezi z nepooblaščenno uporabo tega stenskega nosilca.
- SR** Ovaj zidni nosač konstruisan je za lako povezivanje kablova i perifernih uređaja. Međutim, prilikom povezivanja kablove ne povlaćite preterano snažno. Na taj naćin možete oštetiti proizvod.
- Ovaj zidni nosać konstruisan je za upotrebu sa modelima Philips televizora navedenim na kutiji zidnog nosaća. Montiranje bilo kog drugog tipa ili modela televizora na nosać potencijalno predstavlja bezbednosni rizik. Kompanija Philips odriće se svake odgovornosti koja proistiće iz neodobrene upotrebe ovog zidnog nosaća.

**SV** Den här väggmonteringen har utformats för att enkelt kunna koppla sladdar och extratrustning. Dra dock inte för kraftigt under anslutning. Detta kan skada produkten.

Den här väggmonteringen har utformats för att användas med de Philips TV-modeller som anges på förpackningen. Montering av någon annan TV-typ eller -modell kan innebära en säkerhetsrisk. Philips avsäger sig all ansvar för skada som kan uppstå till följd av icke- auktoriserad användning av den här väggmonteringen.

**TH** ตัวยึดบนผนังนี้ได้รับการออกแบบสำหรับใช้เชื่อมต่อสายเคเบิลและอุปกรณ์ต่อพ่วงโดยง่าย อยากรู้สึกว่าไม่แข็งแรงหรือหวั่นไหวเกินไประหว่างการใช้เชื่อมต่อ เชื่อมอาจเป็นอันตรายต่อผลิตภัณฑ์

ตัวยึดบนผนังนี้ได้รับการออกแบบสำหรับใช้กับรุ่นที่ Philips ตามที่ระบุไว้บนกล่องตัวยึดบนผนัง การยึดกับทีวีในรุ่นหรือประเภทอื่น ๆ จะมีความเสี่ยงต่อความปลอดภัย Philips ขอปฏิเสธความรับผิดชอบทั้งหมดที่อาจจากการใช้ตัวยึดบนผนังนี้ที่ไม่ได้รับอนุญาต

**TR** Bu duvar montaj plakası, kabloların ve çevre birimlerin kolayca bağlanabilmesi için tasarlanmıştır. Bağlantı sırasında aşın çekme kuvveti uygulamayın. Bu, ürüne zarar verebilir.

Bu duvar montaj plakası, ambalaj kutusunda listelenen Philips TV modelleriyle kullanılmak üzere tasarlanmıştır. Başka herhangi bir türde veya modelde TV'nin duvara montajında kullanılması, potansiyel bir güvenlik riski oluşturur. Philips, bu duvar montaj plakasının yetkisiz kullanımından dolayı ortaya çıkabilecek yükümlülüklerin tümünü reddeder.

**UK** Це настінне кріплення розроблено для простого під'єднання кабелів і периферійного обладнання. Проте, не прикладайте надмірних зусиль під час під'єднання – це може призвести до пошкодження виробу.

Це настінне кріплення розроблено для використання з моделями телевізорів Philips, вказаними на упаковці кріплення. Монтювання іншої моделі телевізора становить потенційну загрозу. Компанія Philips не несе відповідальності за пошкодження виробу чи травмування користувача внаслідок нездоленого використання цього настінного кріплення.

**VI** Kệ treo tường này được thiết kế để dễ dàng kết nối cáp và thiết bị ngoại vi. Tuy nhiên, không được dùng lực kéo quá mức trong khi kết nối. Việc này có thể làm hỏng sản phẩm.

Kệ treo tường này được thiết kế để sử dụng cho các kiểu TV Philips được liệt kê ở trong hộp kệ treo tường. Việc lắp đặt các loại hoặc kiểu TV khác có khả năng gây rủi ro về an toàn. Philips từ chối mọi trách nhiệm pháp lý cho việc sử dụng trái phép kệ treo tường này.

**ZH** 本壁挂是为了轻松连接线缆和周边而设计。但在连接过程中请勿施加额外拉力，否则可能对产品造成损坏。

本壁挂是为与壁挂盒上列出的 Philips 各型号电视机使用而设计的。安装任何其它型号的电视机都可能带来安全隐患。对于将本壁挂用于任何未经授权用途，飞利浦不承担任何由此产生的任何责任。

**ZH (HK)** 此牆壁掛架是專為簡易連接纜線及周邊而設。但請勿在連接過程中施以額外的拉力，否則產品可能會損壞。

此牆壁掛架是專為搭配列於牆壁掛架包裝箱上之飛利浦電視機型而設。安裝其他電視類型或機型會具有潛在的安全危險。飛利浦對此牆壁掛架未經許可的使用，將不負責任何責任。

**ZH (TW)** 此牆面掛架是專為簡易連接纜線與週邊而設計。然而，請勿在連接過程中施加額外的拉力，這樣做可能會損害產品。

此牆面掛架是專為搭配列於牆面掛架包裝箱上之飛利浦電視機型而設計。安裝其他電視類型或機型會具有潛在的安全疑慮。飛利浦對於此牆面掛架未經許可的使用不負責任何責任。

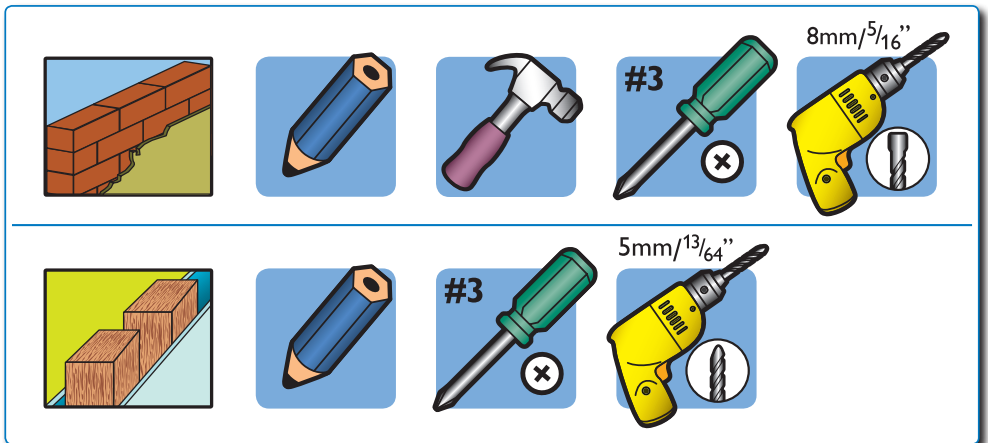
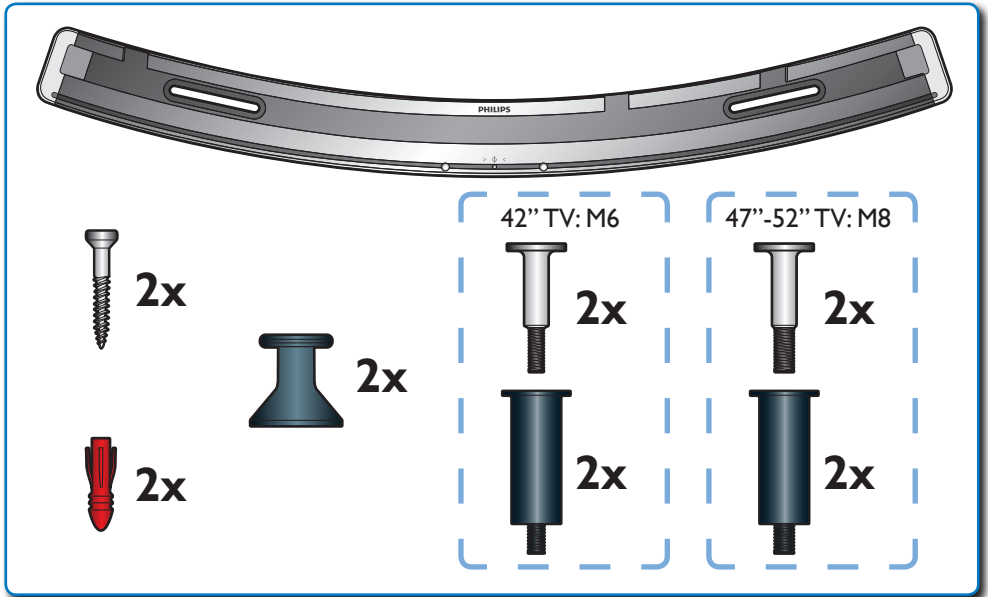

# 1

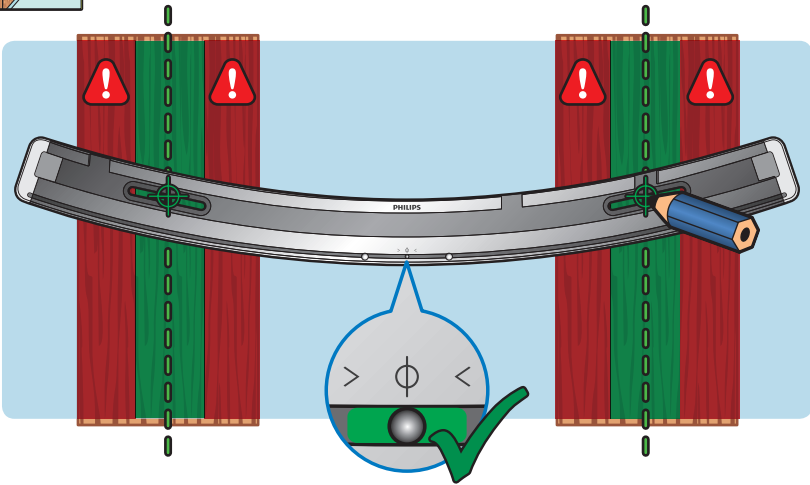
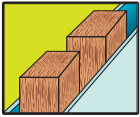
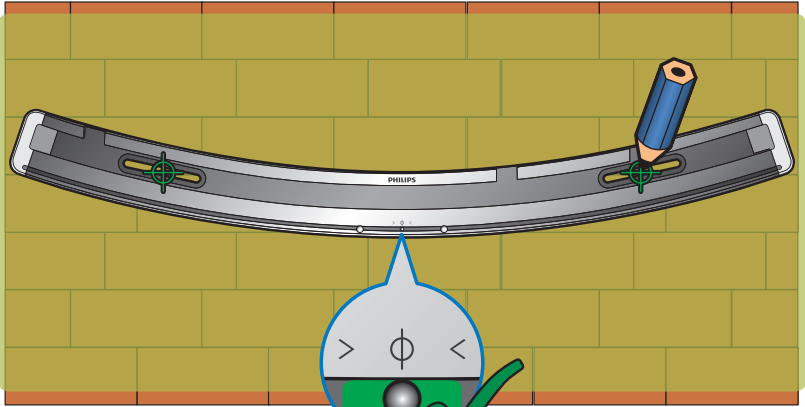
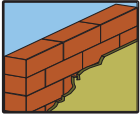

# 2

1

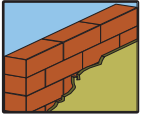

a

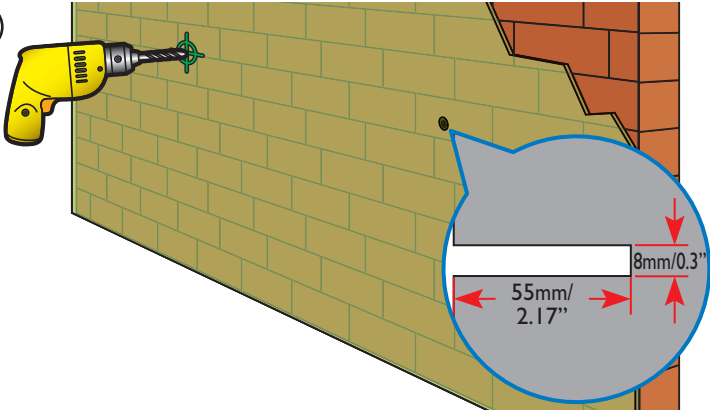

b

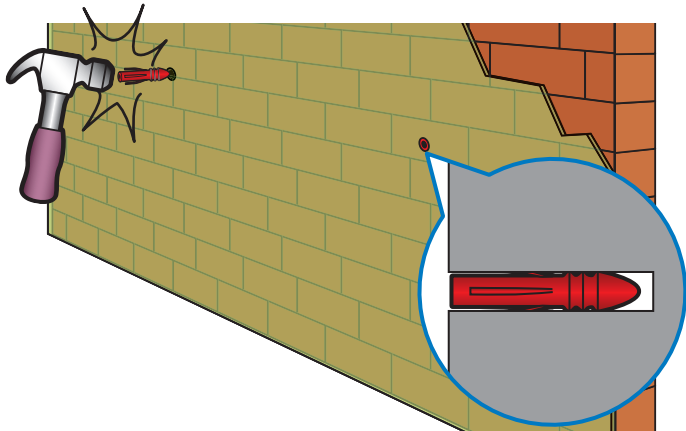

1 ...

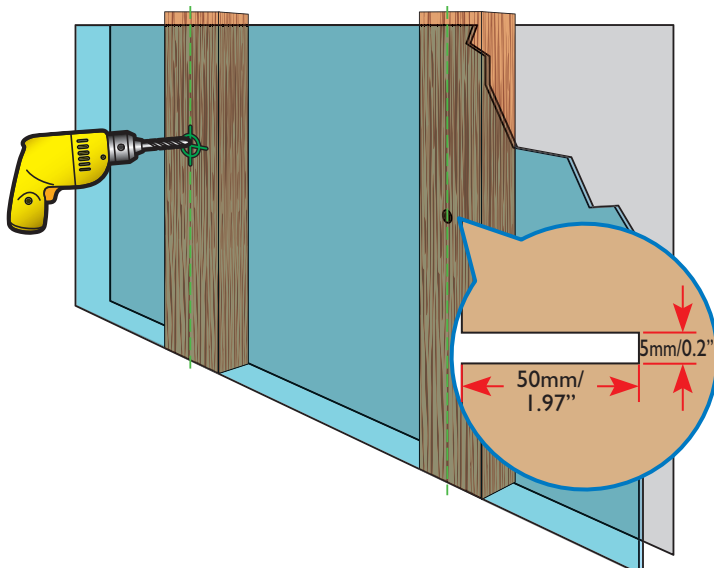
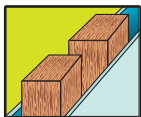



2

#3

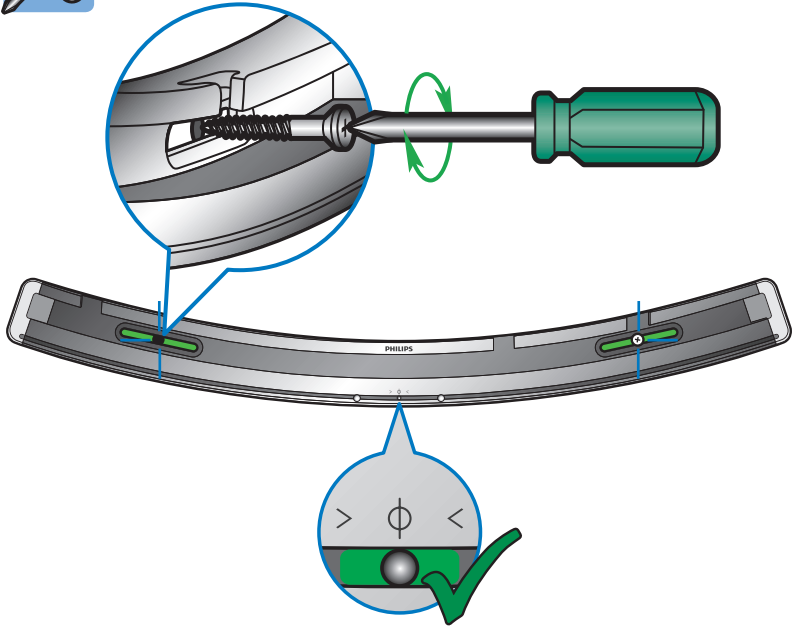

# 3

1

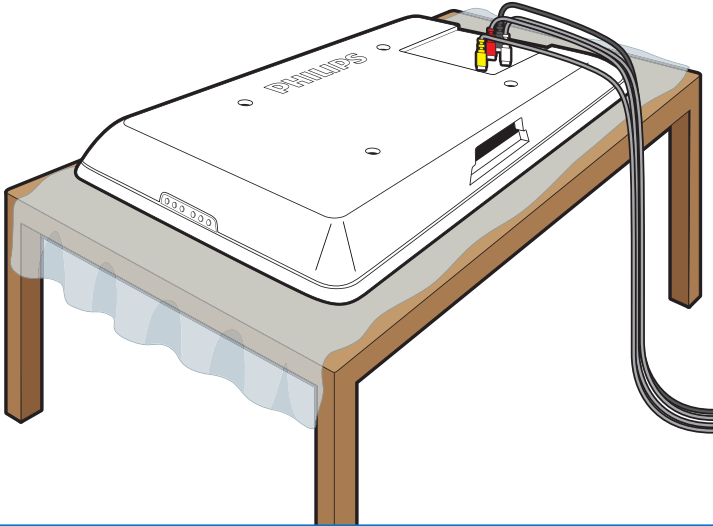

2

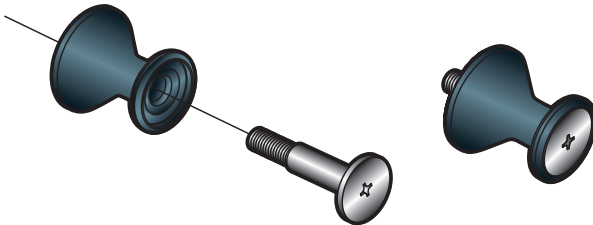

42" TV: M6



2x

47"-52" TV: M8



2x

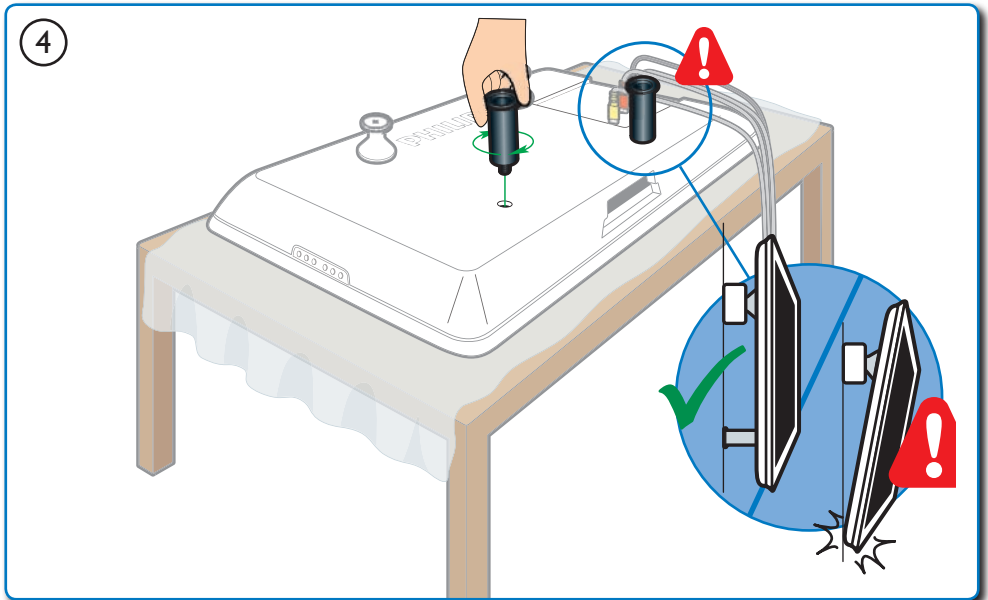
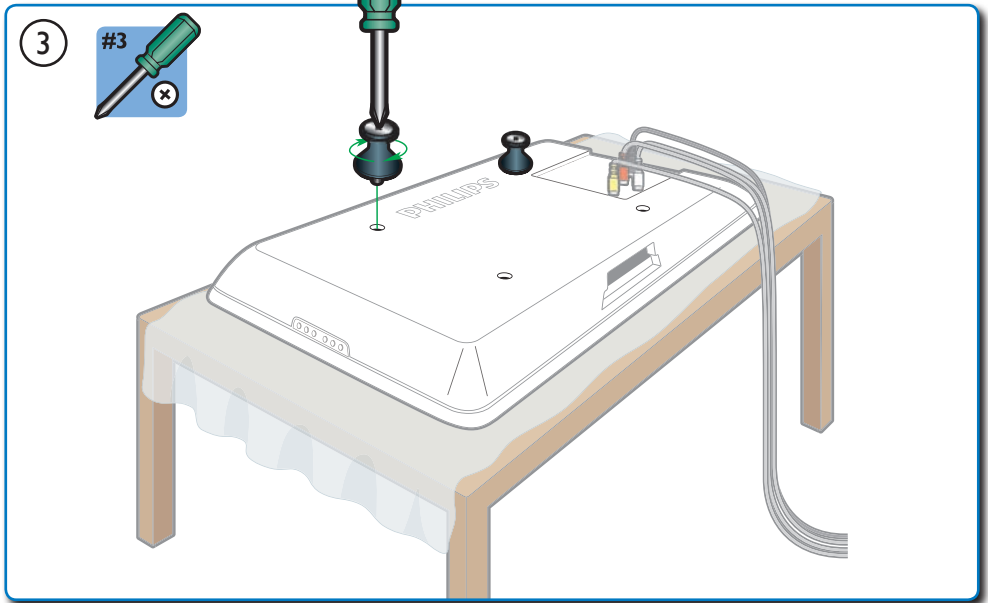

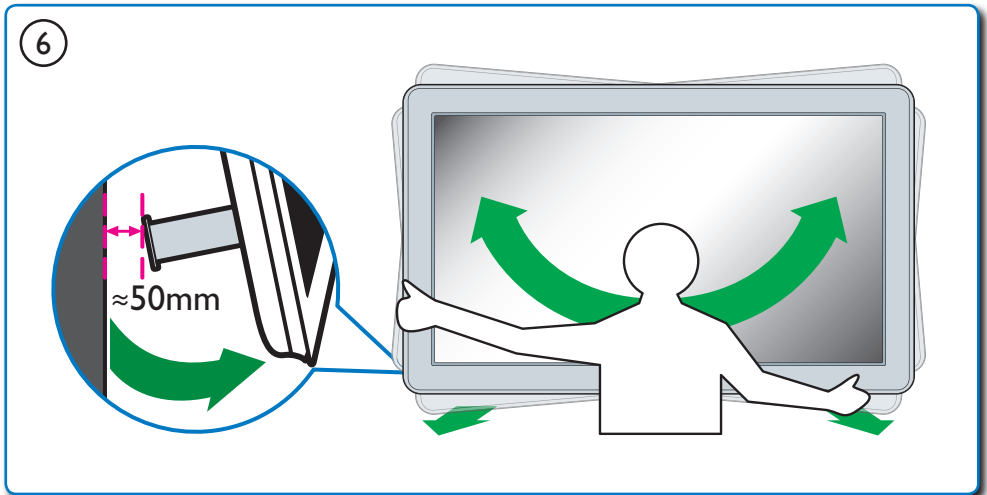
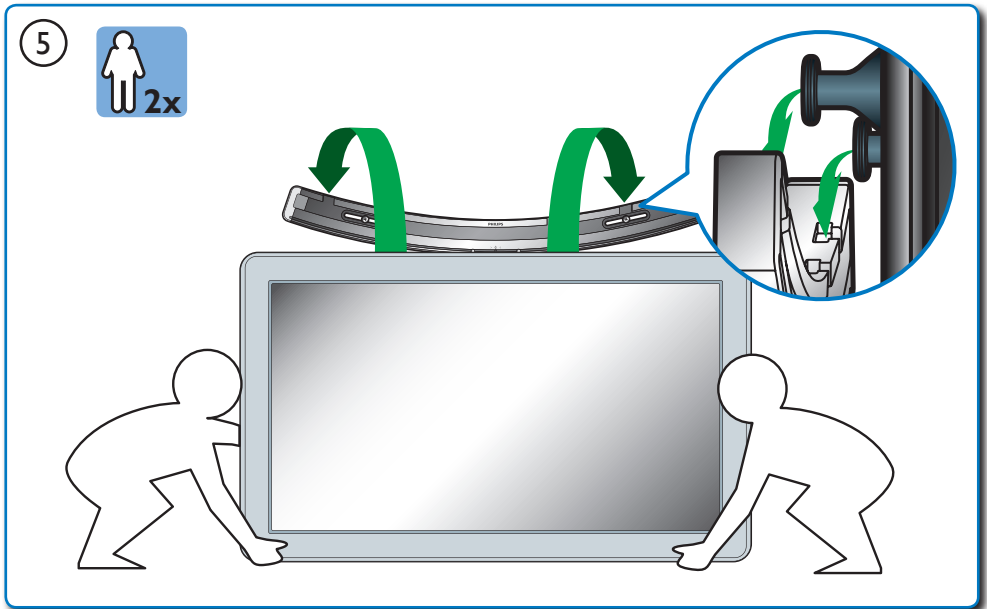

Specifications are subject to change without notice  
Trademarks are the property of Koninklijke Philips Electronics N.V.  
or their respective owners  
2009 © Koninklijke Philips Electronics N.V. All rights reserved.



## Free Manuals Download Website

<http://myh66.com>

<http://usermanuals.us>

<http://www.somanuals.com>

<http://www.4manuals.cc>

<http://www.manual-lib.com>

<http://www.404manual.com>

<http://www.luxmanual.com>

<http://aubethermostatmanual.com>

Golf course search by state

<http://golfingnear.com>

Email search by domain

<http://emailbydomain.com>

Auto manuals search

<http://auto.somanuals.com>

TV manuals search

<http://tv.somanuals.com>