

PHILIPS



VCR

VIDEO CASSETTE RECORDER

VR 352

=

VR 452

=

VR 2521



PHILIPS

MODE D'EMPLOI PHILIPS VR 352

Bonjour! Vous venez d'acquérir l'un des magnétoscopes les plus performants et les plus faciles à utiliser que l'on trouve actuellement sur le marché. Il vous permet d'enregistrer et de reproduire des cassettes dans le standard VHS.

Mais permettez-moi de me présenter: je m'appelle Philip. J'aimerais vous aider à utiliser votre magnétoscope.

Vous êtes naturellement impatients de vous en servir. Nous vous conseillons cependant de lire attentivement tout le mode d'emploi pour vous en faciliter l'utilisation.

Vous pouvez sans crainte essayer le manie- ment de l'appareil, aucun endommagement n'est possible, quelles que soient les touches que vous actionnez.

Nous vous recommandons de lire égale- ment le chapitre avec les remarques sur la sécurité.

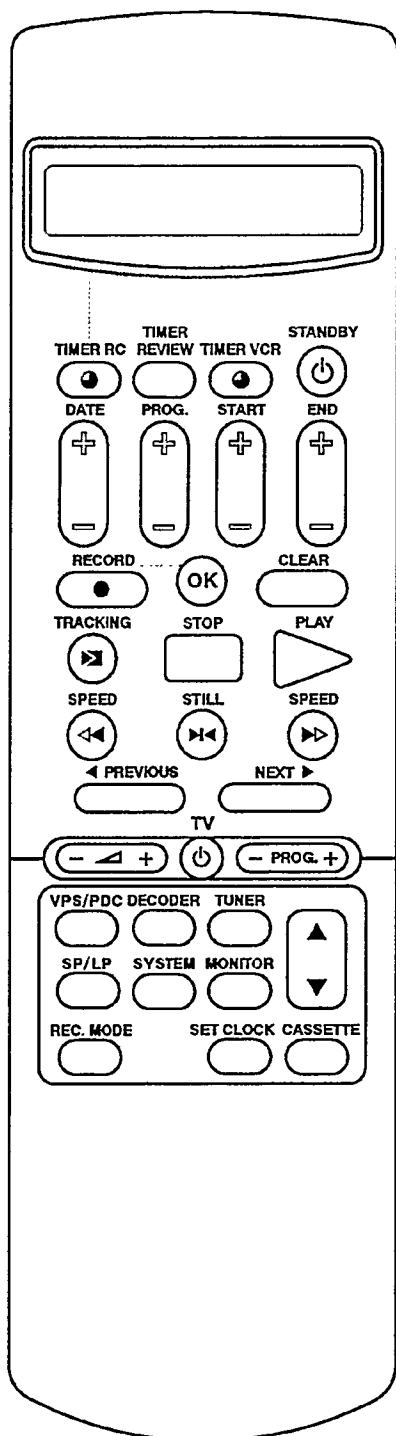

Table des matières	Page
1. LISTE DES TOUCHES, COMMANDES ET BRANCHEMENTS	2
La télécommande	2
La face avant du magnétoscope	3
Le panneau arrière du magnétoscope	3
2. INSTALLATION	4
Raccordement au téléviseur	5
Raccordement d'un décodeur	7
Raccordement à un tuner satellite	8
Arrêt rapide	8
Faire des réglages de base	8
Réglage de l'heure et de la date	9
3. MEMORISATION DES CHAINES	10
Raccordement 'Easy Link'	10
Recherche automatique des chaînes	11
4. LECTURE D'UNE CASSETTE ENREGIS- TREE	17
Bobinage et rebobinage accélérés	18
Recherche d'image	18
Fonction de nettoyage	22
5. COMMENT EFFECTUER UN ENREGIS- TREMENT DIRECT?	23
Enregistrement direct (Direct Record)	25
6. COMMENT PROGRAMMER DES ENREGISTREMENTS?	26
Programmation sur la télécommande	28
Programmation par le magnétoscope	29
Comment interrompre un enregistrement différé?	31
Comment vérifier ou corriger un bloc 'TIMER'?	31
7. PARTICULARITÉS DE VOTRE MAGNÉ- TOSCOPE	32
Mode tuner.	32
Enregistrement à partir d'un autre magnétoscope	35
Lecture par le câble d'antenne	36
8. AVANT DE FAIRE APPEL A UN TECHNI- CIEN	39
9. SECURITE/REMARQUES	40
10. CARACTERISTIQUES TECHNIQUES, AC- CESSOIRES	41

1. LISTE DES TOUCHES, COMMANDES ET BRANCHEMENTS

Vous trouverez une explication détaillée des fonctions dans les chapitres suivants.













La télécommande



- TIMER RC ●** Programmation sur la télécommande
 - TIMER REVIEW** Vérification de blocs 'TIMER'
 - TIMER VCR ●** Programmation par le magnétoscope
 - STANDBY ☐** Mise en veille
 - DATE +/-** 'TIMER' Date +/-
 - PROG. +/-** 'TIMER' Chaîne +/-
 - START +/-** 'TIMER' Heure de début +/-
 - END +/-** 'TIMER' Heure de fin +/-
 - RECORD ●** Enregistrement (touche **OK** et **RECORD ●** simultanément)
 - OK** Touche de confirmation
 - CLEAR** Annulation de la commande/Effacement
 - TRACKING ►** Suivi de piste
 - STOP** Pause/Arrêt
 - PLAY** Lecture
 - ◀ SPEED** Rebobinage/Recherche d'image
 - STILL ►◀** Arrêt sur image
 - SPEED ►►** Bobinage/Recherche d'image
 - ◀ PREVIOUS** Repère précédent
 - NEXT ►** Repère suivant
 - VPS / PDC** VPS/PDC activé/désactivé
 - DECODER** Décodeur marche/arrêt
 - TUNER** Mode tuner
 - MONITOR** Fonction moniteur TV
 - ▲ Numéro de chaîne: plus
 - ▼ Numéro de chaîne: moins
 - SET CLOCK** Réglage horloge du magnétoscope
 - CASSETTE** Temps restant
- Fonctions TV supplémentaires:** Ne fonctionne qu'avec des téléviseurs ayant le même code de télécommande.
- ◀ +/- Volume TV +/-
 - TV ☐ Arrêt TV (veille)
 - PROG. +/- Chaîne TV +/-





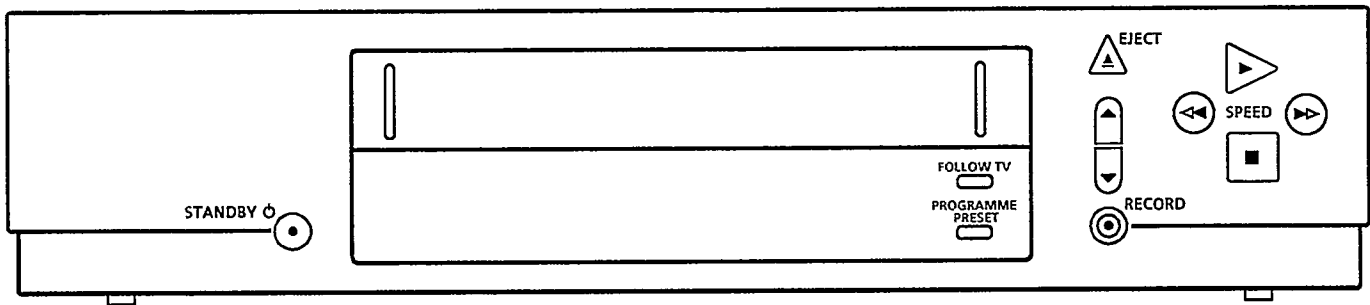

Les touches qui ne figurent pas sur cette liste n'ont pas de fonction.

La face avant du magnétoscope

- | | | | |
|--|-----------------------------------|--|---|
|  STANDBY  | Mise en veille |  RECORD | Enregistrement |
|  FOLLOW TV | Recherche automatique des chaînes |  | Lecture |
|  PROGRAMME | Classement des chaînes |  SPEED | Rebobinage/Recherche d'image en arrière |
|  PRESET | |  SPEED | Bobinage/Recherche d'image en avant |
|  EJECT | Ejection de la cassette |  | Pause/Arrêt |
|  ▲ | Numéro de chaîne: plus | | |
|  ▼ | Numéro de chaîne: moins | | |



Le panneau arrière du magnétoscope

- | | |
|---|--|
|  Prise d'entrée de l'antenne |  EXT 1 Prise Péritel 1 (Scart) |
|  Prise de sortie de l'antenne |  EXT 2 Prise Péritel 2 (Scart) |
|  Prise secteur |  MOD. FREQ. Dispositif d'ajustage des chaînes |
| |  SIG Commutateur d'antenne |

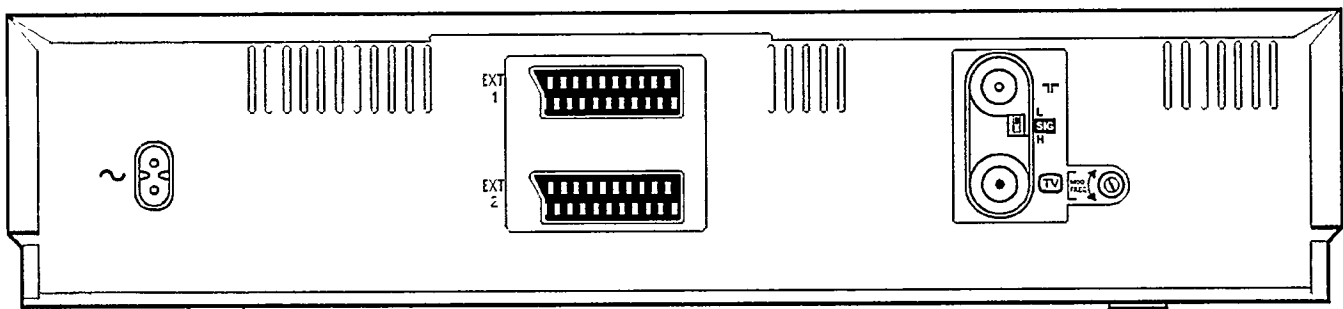

2. INSTALLATION. COMMENT RACCORDER LE MAGNETOSCOPE?

Comment introduire les piles dans la télécommande

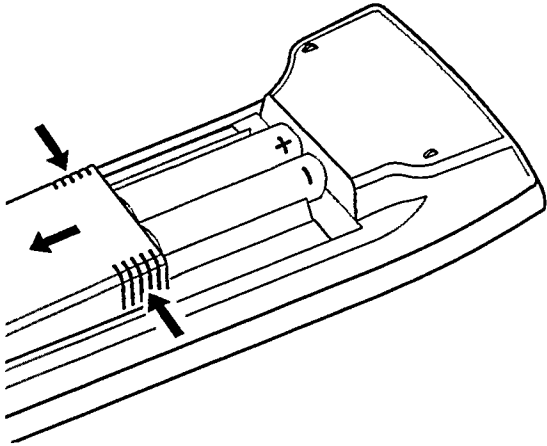

- 1 Retirez le couvercle situé au dos de la télécommande. A cet effet, pressez des deux cotés le couvercle et faites-le glisser vers le bas en même temps.
- 2 Introduisez les piles dans le compartiment dans le sens indiqué et refermez le couvercle.

Remarque:

* Pour assurer le fonctionnement correct de la télécommande, dirigez-la toujours vers l'appareil.

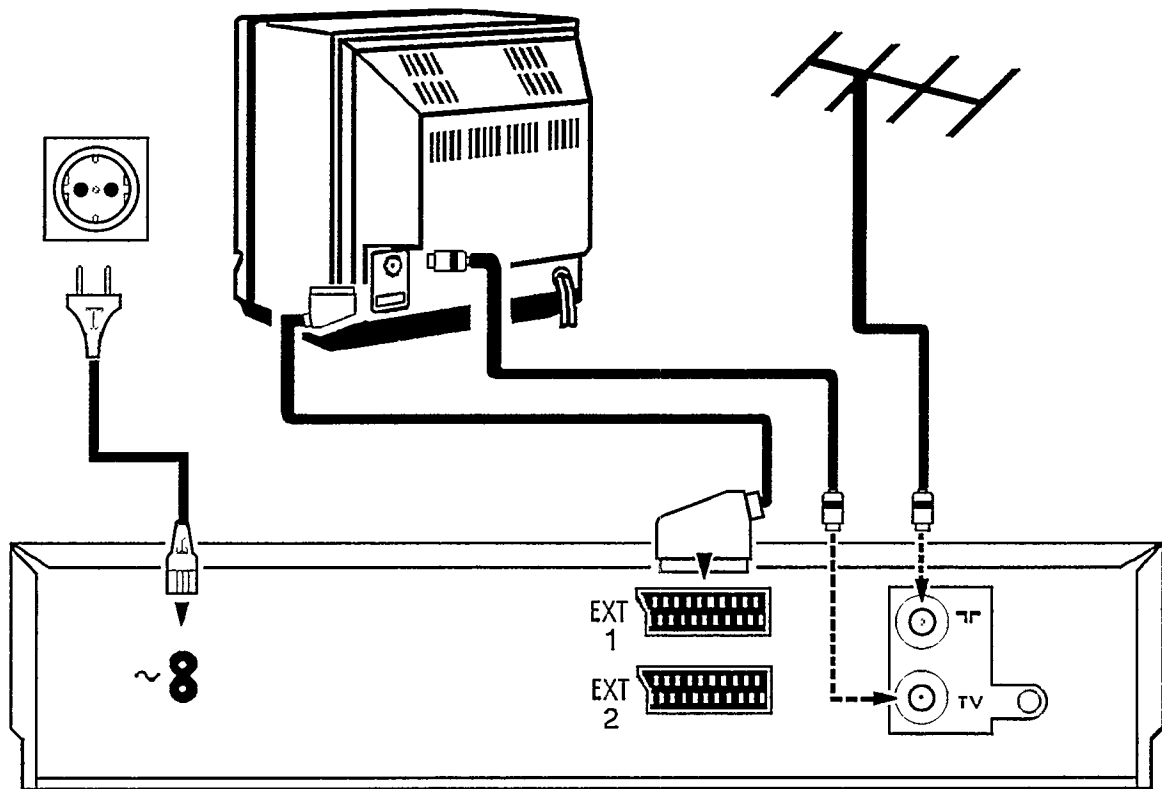

Comment raccorder votre magnétoscope

La prise Péritel **EXT 1** a une fonction 'entrée/sortie'. Raccordez le téléviseur à cette prise. La prise Péritel **EXT 2** a une fonction 'entrée'. Elle peut vous servir à raccorder d'autres appareils. Vous trouverez des explications détaillées à ce sujet dans les paragraphes suivantes.



Raccordement à l'antenne

Votre magnétoscope est un 'téléviseur sans écran', c'est pourquoi vous devez le raccorder d'une part à l'antenne et d'autre part au téléviseur. Ce n'est qu'alors que vous pourrez enregistrer des cassettes et effectuer la lecture de cassettes enregistrées.

- ❶ Retirez le câble d'antenne du téléviseur et branchez-le sur la prise  située sur le panneau arrière du magnétoscope.
- ❷ Raccordez le câble d'antenne fourni avec le magnétoscope d'un côté à la prise  de celui-ci et de l'autre à la prise d'entrée d'antenne du téléviseur.

Maintenant, les deux appareils sont raccordés à l'antenne.

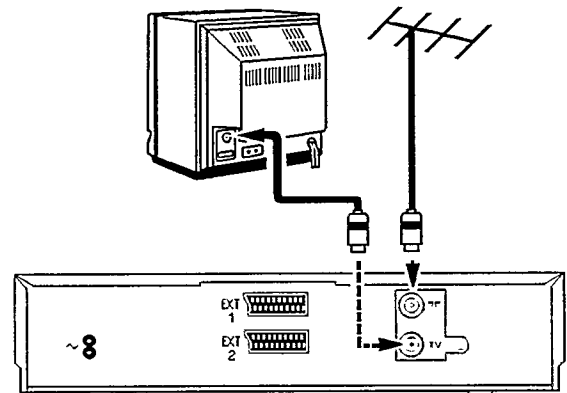

Raccordement au secteur

- ❶ Enfoncez la fiche femelle du câble secteur dans la prise secteur  située sur le panneau arrière du magnétoscope.
- ❷ Branchez l'autre extrémité de ce câble à la prise de courant.

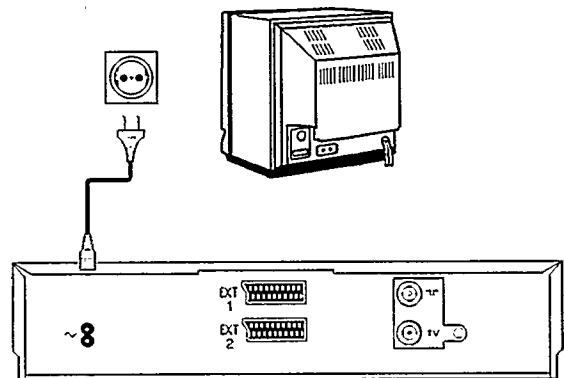

Raccordement au téléviseur

Si votre téléviseur n'a pas de prise Péritel (Scart), sautez svp ce chapitre et reportez-vous au chapitre 7 'Particularités'. Dans le paragraphe 'Lecture par le câble d'antenne de votre magnétoscope', vous trouverez de plus amples informations.

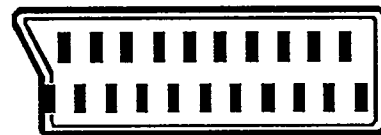

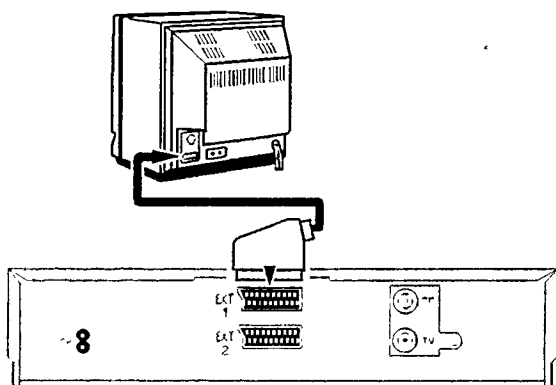

- 1 Enfoncez une prise du câble Péritel (fourni avec l'appareil) dans la prise **EXT 1** située sur le panneau arrière du magnétoscope. Raccordez l'autre extrémité de ce câble au téléviseur.

Remarque:

* Si vous avez un téléviseur avec plusieurs prises Péritel, sélectionnez une prise qui peut vous servir comme entrée et sortie vidéo.

Lorsque votre téléviseur a un menu de sélection pour choisir une source de raccordement, sélectionnez 'TV' comme source pour cette prise Péritel. En tous cas, assurez-vous que cette prise Péritel délivre bien l'image correspondant au programme de télévision sur lequel le magnétoscope est programmé.

- 2 A l'aide de ce câble, beaucoup de téléviseurs commutent **automatiquement** sur le numéro de chaîne 'EXT' (External) ou 'AV' (Audio/Video) dès que le magnétoscope se trouve en mode lecture.

Pour pouvoir effectuer la lecture avec d'autres modèles de téléviseurs, il faut sélectionner manuellement sur le téléviseur le numéro de chaîne 'EXT', '0' ou 'AV'.



Vous trouverez les explications nécessaires à ce sujet dans le mode d'emploi de votre téléviseur.

Quelques indications utiles concernant l'utilisation

- Laissez le magnétoscope raccordé en permanence au secteur afin de pouvoir effectuer des enregistrements différés et utiliser le téléviseur. La consommation d'énergie est très réduite.
- Le magnétoscope n'est plus en veille dès qu'on introduit une cassette ou qu'on appuie sur la touche .
- Si vous n'utilisez pas le magnétoscope pendant quelques minutes, il se met en veille.

Economies d'énergie

Vous avez le choix entre deux possibilités de mise en veille.

1. Economies d'énergie. Mettez l'appareil en veille à l'aide de la touche **STANDBY**  du magnétoscope. L'heure dans l'afficheur s'éteint.
2. Mise en veille normale. Mettez l'appareil en veille à l'aide de la touche **STANDBY**  sur la télécommande. L'heure reste indiquée sur l'afficheur.

Raccordement d'un décodeur

Certaines chaînes émettent des émissions codées que vous ne pouvez voir qu'avec un décodeur acheté ou loué. Ce magnétoscope permet le raccordement d'un tel décodeur.

- 1 Raccordez le décodeur au magnétoscope à l'aide d'un câble Péritel (prise **EXT 2**). Dans le chapitre 'Mémorisation des chaînes de télévision', vous trouverez comment mettre en mémoire les chaînes de TV utilisant un décodeur.

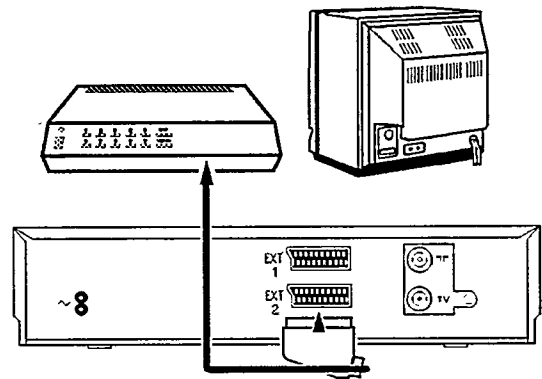

Remarques:

- * Vous ne pouvez pas utiliser simultanément le décodeur pour le magnétoscope et pour le téléviseur.
- * Si vous choisissez sur le magnétoscope le numéro de chaîne qui a été lié à la fonction 'décodeur' au moment de la mémorisation des chaînes de télévision, le magnétoscope enclenchera automatiquement le décodeur.

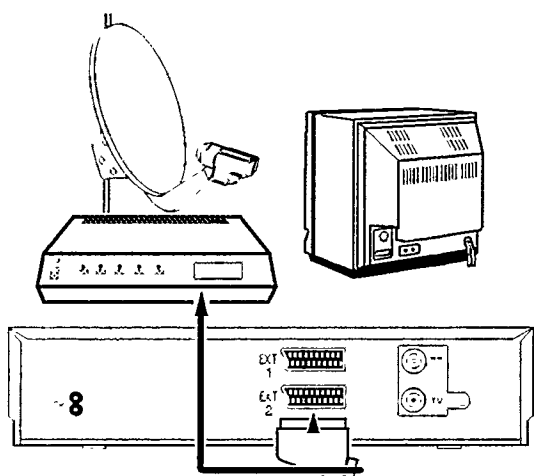

Raccordement à un tuner satellite

Vous pouvez également raccorder un tuner satellite à cet appareil.

- ❶ Raccordez le tuner au magnétoscope par l'intermédiaire d'un câble Péritel (prise **EXT 2**).
- ❷ Veillez à ce que le magnétoscope soit en marche et sélectionnez le numéro de chaîne 'E 2'.

Arrêt rapide

L'appareil et la télécommande ont une fonction 'arrêt rapide'; à l'aide de la touche **STANDBY** (☾), vous pouvez interrompre toute fonction.

Si vous avez un problème, vous pouvez donc arrêter facilement et recommencer.

Vous pouvez faire des essais sans crainte. Quelle que soit la touche que vous actionnez, vous ne risquez pas d'endommager l'appareil.

Faire des réglages de base

Vous pouvez choisir ici entre différents réglages de base, par ex. pour la langue de l'afficheur, l'indication de la fréquence/du numéro de canal, l'enregistrement direct oui/non.

- ❶ Le magnétoscope doit être en veille sans cassette dans le compartiment. Appuyez simultanément sur les touches **EJECT** et **▶**.
- ❷ A l'aide des touches **▲** ou **▼**, choisissez une langue, par ex. 'FRANÇAIS'.
- ❸ Appuyez deux fois sur la touche **OK**.
- ❹ Au besoin, choisissez pour la recherche des chaînes entre le mode d'indication 'fréquence' et 'numéro de canal'. Utilisez à cet effet la touche **▲**.
- ❺ Appuyez sur la touche **OK**.

FRANÇAIS

CANAL

- 6 Activez ou désactivez la fonction 'Enregistrement direct' à l'aide de la touche . Description dans le chapitre de l'enregistrement.



ENR IN TV NON





- 7 Pour finir, appuyez sur la touche .

Remarque:

* Lorsque la fonction 'Easy Link' est activée, la fonction 'Enregistrement direct' ne peut pas être désactivée.

Réglage de l'heure et de la date sur le magnétoscope

Pour pouvoir faire des enregistrements différés, l'horloge du magnétoscope doit d'abord être mise à l'heure exacte. Pour toutes les étapes suivantes, utilisez les touches  ou  de la télécommande.

- 1 Appuyez sur la touche  de la télécommande. L'afficheur du magnétoscope indique: 'HEURE'. Réglez l'heure.
- 2 Appuyez sur la touche . L'afficheur indique: 'ANNEE'. Entrez maintenant l'année en cours.
- 3 Appuyez une nouvelle fois sur la touche . L'afficheur indique: 'MOIS'. Entrez maintenant le mois en cours.
- 4 Appuyez une nouvelle fois sur la touche . L'afficheur indique: 'DATE'. Entrez maintenant la date du jour.
- 5 Appuyez une nouvelle fois sur la touche . Maintenant le réglage de l'heure et de la date sont terminés. Pour confirmation, l'afficheur du magnétoscope indique pendant quelques secondes: 'PRET'.

HEURE 2000

ANNEE 1995

MOIS 01

DATE 01

PRET 2000

3. MEMORISATION DES CHAINES DE TELEVISION

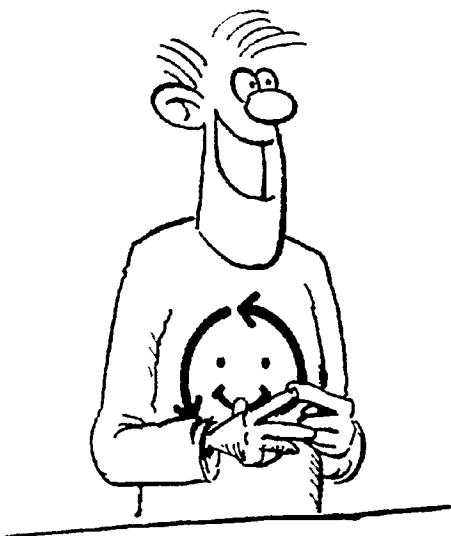

Pour que le magnéscope puisse enregistrer des émissions, vous devez au préalable avoir mémorisé les chaînes de télévision (par ex. 'TF1'...) sur votre magnéscope.

Vous pouvez mémoriser jusqu'à 99 chaînes de télévision.

Votre magnéscope est doté de son propre système de réception et de ce fait, il peut être utilisé indépendamment du téléviseur.

Raccordement 'Easy Link'

A l'aide de cette fonction votre magnéscope peut échanger des informations avec le téléviseur. Nous vous conseillons donc de faire attention au mode d'emploi de votre téléviseur.

Si votre téléviseur est doté de la fonction 'Easy Link', le magnéscope doit être raccordé au téléviseur par le câble Péritel spécial fourni avec l'appareil.

Grâce à la fonction 'Easy Link' la recherche des chaînes, décrite dans la section suivante, se réduit aux opérations ❶ à ❸.

Si, plus tard, vous ajoutez ou reclassez des chaînes sur le téléviseur, vous pouvez de la même manière adapter le magnéscope.

easy LINK

Recherche automatique des chaînes (Follow TV)

Le magnétoscope recherche en une fois toutes les chaînes de télévision.

Le classement automatique des chaînes ne peut fonctionner que si le magnétoscope (prise **EXT 1**) a été raccordé au téléviseur **par un câble Péritel**.

De cette façon, le magnétoscope mémorise la même attribution de numéros de chaînes que le téléviseur.

- 1 Mettez votre téléviseur en marche et sélectionnez le numéro de chaîne '1'.
- 2 Vérifiez que le magnétoscope est en veille. Appuyez sur la touche **FOLLOW TV** du magnétoscope et maintenez-la appuyée **pendant plusieurs secondes**. La recherche automatique des chaînes commence. L'afficheur indique: 'RECHERCHE'.
- 3 Attendez jusqu'à ce que toutes les chaînes aient été trouvées. Cela peut demander quelques minutes.
- 4 Toutes les chaînes de télévision ont été trouvées. Lorsque le magnétoscope reconnaît qu'un téléviseur a été raccordé via le câble Péritel, le classement des chaînes de télévision peut commencer. Dans le cas contraire, la recherche automatique des chaînes est ici terminée. Continuez alors au paragraphe suivant 'Classement des chaînes'.

- 5 L'afficheur indique 'SELECT TV P 01'.

- 6 Confirmez avec la touche **OK** de la télécommande du magnétoscope. Le magnétoscope compare les chaînes du téléviseur et celles du magnétoscope.

Lorsque le magnétoscope trouve la même chaîne (par ex. 'P 01') que sur le téléviseur, il la met en mémoire.

- 7 Attendez jusqu'à ce que l'afficheur indique par ex. 'SELECT TV P 02'.

-
- 8 Choisissez, sur le **téléviseur** ou à l'aide de la télécommande TV le numéro de chaîne suivant, par ex. '2'.
 - 9 Confirmez avec la touche **OK** de la télécommande du magnétoscope.
 - 10 Répétez les étapes 7 à 9, jusqu'à avoir mémorisé toutes les chaînes souhaitées.
Terminez avec la touche **STANDBY** .

Pour finir, vérifiez une dernière fois que toutes les chaînes du téléviseur et du magnétoscope sont mémorisées dans le même ordre.

Pour changer le classement des chaînes, lisez la section suivante 'Classement des chaînes'.

Remarques:

* Si, par la suite, vous redémarrez la recherche automatique des chaînes, les chaînes qui avaient été mémorisées précédemment restent en mémoire, celles qui sont trouvées en plus, seront rangées à la suite des autres.

* Si vous voulez effacer **toutes** les chaînes de télévision mémorisées jusqu'alors, démarrez la recherche automatique, puis appuyez pendant **quelques secondes** sur la touche **CLEAR**.

Classement des chaînes

Vous pouvez attribuer le numéro que vous souhaitez à une chaîne trouvée par la 'recherche automatique'. Pour qu'elle ait, par exemple, le même numéro que sur le téléviseur.

- 1 Mettez le téléviseur en marche.
A l'étape 2, beaucoup de téléviseurs **commutent automatiquement** sur le numéro de chaîne du magnétoscope. Mais, ceci ne fonctionne que si le magnétoscope a été raccordé au téléviseur par un câble Péritel.
Dans le cas contraire, sélectionnez sur le téléviseur le numéro de chaîne pour le magnétoscope.
- 2 Appuyez sur la touche **PROGRAMME PRESET** du magnétoscope et maintenez-la appuyée pendant **plusieurs secondes**.
L'afficheur indique la fréquence ou le numéro de canal reçu et 'MEMO P 01'.
Vous trouverez une liste des numéros de canal/fréquence à la fin du mode d'emploi. Pour savoir comment commuter l'indication entre 'fréquence' et 'numéro de canal', reportez-vous à la section 'Faire des réglages de base'.
- 3 Choisissez sur l'écran à l'aide des touches **▲** ou **▼** la chaîne à laquelle vous voulez donner le numéro 'P 01'.

Remarque:

* Vous avez raccordé votre magnétoscope au téléviseur par un câble Péritel et votre téléviseur réagit pour permettre la commutation par la touche **MONITOR** (télécommande)? Vous pouvez donc passer de la réception via le téléviseur à la réception via le magnétoscope. C'est le moyen le plus facile d'attribuer les mêmes numéros de chaîne sur le téléviseur et le magnétoscope.

- 4 Confirmez le numéro en appuyant sur la touche **OK** de la télécommande. L'afficheur indique pendant quelques secondes: 'EN MEMOIRE'.

274.2 MEMO P01

EN MEMOIRE

Si vous désirez effacer une chaîne de télévision **superflue**, appuyez sur la touche **CLEAR** au lieu de la touche **OK**. Si vous voulez classer une chaîne de télévision pour la deuxième fois, appuyez sur la touche **NEXT ►** au lieu de la touche **OK**.

- 5 Sur le magnétoscope, le numéro suivant (par ex. 'P 02') est affiché. Répétez les étapes 3 et 4 jusqu'à ce que vous ayez attribué un numéro à toutes les chaînes.
- 6 Pour finir, appuyez sur la touche **PROGRAMME PRESET** du magnétoscope.

Remarques:

- * Les numéros de programmes pour lesquels aucune chaîne n'a été mémorisée ne peuvent pas être sélectionnés.
 - * Si la chaîne émet un signal donnant son nom (par ex.: 'TF1') ce nom apparaît sur l'afficheur.
 - * Si une chaîne émet en mode brouillé et que le magnétoscope est raccordé à un décodeur, à l'étape 3, appuyez sur la touche **DECODER** de la télécommande. L'afficheur indique: 'DEC.'. Dorénavant, le magnétoscope activera toujours le décodeur pour cette chaîne.
 - * Si vous voulez modifier le réglage automatique des chaînes, (étape 3), appuyez sur la touche **TRACKING ►**. Les touches **▲** et **▼** permettent une variation de +4 à -4 par rapport à la valeur standard 0. A l'aide de la touche **OK** vous revenez à l'étape 4.
- Attention:** Ce réglage ne se justifie que dans certains cas, lorsque par ex. des franges sombres apparaissent sur l'image (cas du câble quelquefois).

Recherche manuelle



Dans certains cas, la 'Recherche automatique des chaînes' ne peut trouver toutes les chaînes de télévision (par ex.: des chaînes codifiées). Pour mettre en mémoire toutes les chaînes:

- 1 Mettez le téléviseur en marche et choisissez le numéro de chaîne pour le magnétoscope.
- 2 Appuyez sur la touche **TUNER** de la télécommande.

PO1 TUNER

- 3 Appuyez sur la touche **PROGRAMME PRESET** du magnétoscope et maintenez-la appuyée pendant **plus de cinq secondes**.

224,2 RECH MAN

- 4 Maintenez la touche  ou  appuyée jusqu'à ce que vous ayez trouvé la bonne chaîne de télévision. L'afficheur indique un numéro croissant ou diminuant.

Pour les canaux spéciaux/hyperbande entrez '9' comme premier chiffre de canal. L'indication changera ensuite de 'CH' à 'CA'. Exemple: pour le canal spécial 'S 30' entrez '9 30'.



Vous trouverez à la fin du mode d'emploi une liste des numéros de canal/fréquence.

Si cette chaîne de télévision émet en mode brouillé et que le magnétoscope est raccordé à un décodeur, appuyez alors sur la touche **DECODER** de la télécommande. L'afficheur indique: 'DEC.'

Dorénavant, le magnétoscope activera toujours le décodeur pour cette chaîne.

- 5 Appuyez sur la touche **OK** de la télécommande.

224,2 MEMO PO1

- 6 A l'aide des touches  ou  du magnétoscope, choisissez le numéro que vous voulez attribuer à cette chaîne.

- 7 Appuyez sur la touche **PROGRAMME PRESET**. La chaîne est mémorisée.

224,2 RECH MAN

8 Répétez les étapes 4 à 7 jusqu'à ce que toutes les chaînes soient mises en mémoire.

9 Arrêtez le magnétoscope en appuyant sur la touche **STANDBY** .

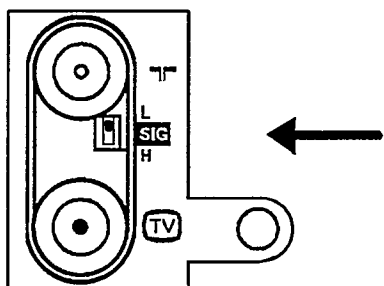

Commutateur d'antenne - SIG

Laissez normalement le commutateur d'atténuation (au dos de l'appareil) pour l'entrée de l'antenne sur la position **L**.

Ne commutez sur la position **H** que lorsqu'en captant des chaînes puissantes, des franges d'interférence (perturbations de l'image) apparaissent.

4. LECTURE D'UNE CASSETTE ENREGISTREE

Au chapitre 2, vous avez raccordé votre magnétoscope au téléviseur. Maintenant, la lecture d'une cassette est très simple et ne pose aucun problème.

Si vous voulez tout de suite enregistrer une émission, lisez d'abord le chapitre 5.

- 1 Mettez le téléviseur en marche. Beaucoup de téléviseurs **commutent automatiquement** sur le numéro de chaîne du magnétoscope au moment de la lecture d'une cassette vidéo. Grâce à la fonction 'Easy Link', le téléviseur se met même automatiquement en service.
Mais cela ne fonctionne que si vous avez raccordé le magnétoscope au téléviseur par un câble Péritel. Dans le cas contraire, sélectionnez sur le téléviseur le numéro de chaîne que vous avez prévu pour la lecture de cassettes vidéo.

- 2 Introduisez horizontalement la cassette dans le compartiment avec l'étiquette du titre face à vous et la fenêtre vers le haut.
Le fait d'insérer une cassette déclenche automatiquement la mise en marche de l'appareil.

- 3 Appuyez sur la touche .
L'afficheur indique: 'LECTURE'.

- 4 Si vous voulez interrompre la lecture, appuyez sur la touche .
L'afficheur indique: 'PAUSE'.

- 5 Si vous voulez retirer la cassette, appuyez sur la touche  EJECT.

Remarques:

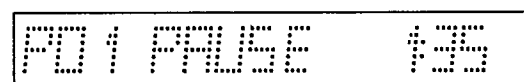
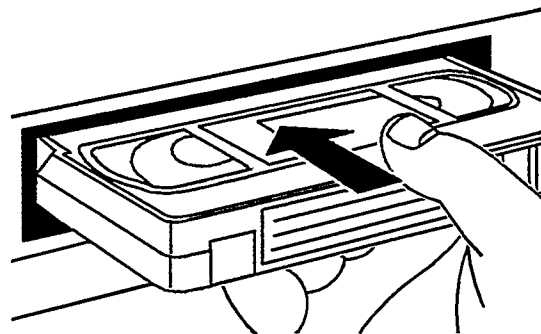

* Avant d'effectuer la lecture d'une cassette, le magnétoscope nettoie automatiquement les têtes vidéo et maintient ainsi une bonne qualité de lecture.

* Plusieurs fonctions sont désactivées automatiquement après quelque temps (par ex. pause, arrêt sur image et recherche d'image). Cela évite une usure de votre cassette et une consommation inutile de courant.



AV RAPIDE 135

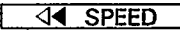

Bobinage et rebobinage accélérés

- 1 Arrêtez la bande. Appuyez sur la touche  (rebobinage) ou  (bobinage). La bande revient en arrière ou avance en accéléré.
- 2 Appuyez sur la touche  lorsque vous avez trouvé le passage qui vous intéresse.

RECHERCHE 135

Recherche d'image

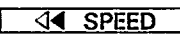
Vous avez le choix entre différentes vitesses de recherche d'image en avant ou en arrière.





- 1 Appuyez sur la touche .
- 2 Appuyez maintenant plusieurs fois sur la touche  ou  jusqu'à ce que vous ayez atteint la vitesse souhaitée. L'afficheur indique alors par ex. 'RECHERCHE'.
- 3 Appuyez sur la touche  lorsque vous avez trouvé la position de la bande qui vous intéresse.

Remarque:

* La qualité de l'image est altérée pendant la recherche de l'image. Le son est coupé.

Arrêt sur image/Super-ralenti

ARRÊT IMAGE 135

- 1 Appuyez sur la touche  de la télécommande.
- 2 Appuyez sur la touche . L'image s'immobilise. Chaque fois que vous réappuyez sur la touche  la bande avance d'une image. Maintenez la touche  appuyée. L'image défile au super-ralenti.
- 3 Appuyez sur la touche  pour revenir à la vitesse de lecture normale.

Remarque importante:

* Si lors de l'arrêt sur image, vous remarquez un tremblement vertical de l'image, maintenez la touche **TRACKING ►►** appuyée jusqu'à ce que ce tremblement disparaisse.

Si vous avez dépassé le réglage optimal, répétez cette étape en appuyant à nouveau sur la touche **TRACKING ►►**.

Ce réglage optimal pour le téléviseur n'est à effectuer qu'une seule fois: le magnétoscope le mémorise automatiquement.

Tenez cependant compte du fait qu'avec des cassettes de mauvaise qualité, des perturbations peuvent malgré tout se produire.

Ralenti

- 1 Appuyez sur la touche **STILL ►◄**.
L'image s'immobilise.
- 2 Appuyez à plusieurs reprises sur la touche **SPEED ►►**. Vous pouvez faire varier la vitesse de ralenti sur trois niveaux (1/7, 1/10 ou 1/14 de la vitesse de lecture normale). En appuyant plusieurs fois sur la touche **◄◄ SPEED** vous revenez à l'image arrêtée.
Pendant le ralenti, le son est coupé.

LECTURE 1:35

Comment savoir quelle est la position de la bande?

La durée d'une bande est indiquée sur la cassette en nombre de minutes, par ex. 'E180' correspond à une durée de 180 minutes (= 3:00 h).

Vous trouverez cette indication en caractères d'imprimerie, à gauche sur le petit côté devant de la cassette. La durée effective peut cependant excéder la durée indiquée (par ex. 3:05 h).

Si vous voulez savoir combien de temps reste encore sur la cassette, appuyez sur la touche **CASSETTE**. Le temps restant sera indiqué.

Lors des opérations suivantes, bobinage, rebobinage, enregistrement, lecture, pause/arrêt, vous pouvez lire sur l'afficheur la durée de bande déjà utilisée, indiquée en minutes.

Quelques remarques importantes:

* Lorsque vous introduisez une nouvelle cassette, le magnétoscope doit d'abord calculer la durée de la cassette. C'est pourquoi apparaîtra dans un premier temps ' - - - ' et ce n'est qu'après quelques secondes de déroulement que la durée sera indiquée.

* Il se peut que lors des cassettes de caméra vidéo l'indication de durée de bande ne soit pas tout à fait exacte.

* La durée n'est indiquée exactement que lorsqu'il s'agit de cassettes européennes PAL/SECAM-VHS. Les cassettes fabriquées pour des appareils NTSC-VHS n'indiquent pas la durée exacte.

Chercher une position déterminée de la bande

Lorsque vous avez enregistré deux ou plusieurs émissions sur une même cassette, pour ne pas vous obliger à chercher, votre appareil vous propose une méthode de recherche automatique.

Chaque fois que vous lancez un enregistrement, votre magnétoscope enregistre un repère sur la bande. Vous pouvez rechercher ces repères sur la bande à l'aide des touches **◀ PREVIOUS** et **NEXT ▶** de la télécommande.

- 1 Appuyez sur la touche **NEXT ▶** pour sélectionner le repère suivant ou bien sur la touche **◀ PREVIOUS** pour revenir au repère précédent.

L'afficheur du magnétoscope affichera 'SUIVANT' ou 'PRECEDENT' .

SUIVANT

- 2 Dès que le magnétoscope a trouvé le repère, il se met automatiquement en mode lecture.

Remarques:

- * Si, en cours de recherche, vous appuyez sur une des touches de déroulement de bande (par ex. la touche **▶** ou **■**), le magnétoscope interrompt automatiquement la recherche automatique.
- * Cette fonction est inopérante avec des bandes enregistrées sur un autre magnétoscope qui n'inscrit pas de repères.

Comment éliminer des perturbations d'image?

Chaque fois que vous introduisez une cassette dans le magnétoscope, celui-ci se positionne **automatiquement** sur la bonne piste (tracking).

Lorsqu'il s'agit d'enregistrements faits avec **un autre** appareil, vous pouvez éventuellement améliorer le positionnement automatique:

- 1 Appuyez sur la touche **PLAY** de la télécommande.
- 2 Appuyez sur la touche **TRACKING ▶** de la télécommande.
- 3 Appuyez sur la touche **▲** ou **▼** jusqu'à ce que la qualité de lecture soit la meilleure.
- 4 Appuyez sur la touche **PLAY**. Ce réglage sera conservé jusqu'au retrait de la cassette.

TRACK 135

Remarque:

- * Certaines cassettes de location peuvent présenter une mauvaise qualité d'image et de son. Il ne s'agit pas d'un défaut de fonctionnement de votre appareil.

Fonction de nettoyage

Après une utilisation prolongée de l'appareil il peut résulter un encrassement des têtes vidéo qui se traduit par des franges horizontales dans l'image. Celles-ci ne peuvent pas être éliminées en utilisant la fonction de **TRACKING ▶** comme décrit dans la section antérieure.

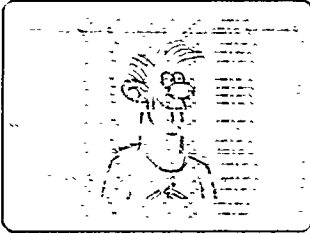

- 1 Appuyez sur la touche **PLAY**.
- 2 Maintenez la touche **TRACKING ▶** appuyée pendant quelques secondes. Vous entendrez un bruit qui vient du nettoyage des têtes.

5. COMMENT EFFECTUER UN ENREGISTREMENT DIRECT?

Si vous voulez effectuer un enregistrement, procédez de la manière suivante:

- 1 Insérez une cassette. Le magnétoscope s'enclenche automatiquement. Vous pouvez également le mettre en marche en appuyant sur la touche .
- 2 A l'aide de la touche ou , sélectionnez la chaîne sur laquelle vous désirez effectuer un enregistrement, par ex.: 'P 01'.

Remarques relatives à téléviseurs avec 'Easy Link':

* Le magnétoscope enregistre **toujours** la chaîne choisie sur le téléviseur (au moment du début de l'enregistrement). Vous pouvez éteindre votre téléviseur, le remettre en marche ou changer de programme de télévision sans gêner l'enregistrement en cours.



FRANÇAIS

- 3 Pour lancer l'enregistrement, appuyez sur la touche RECORD de l'appareil.

Si vous vous servez de la télécommande, appuyez **simultanément** sur les touches OK et RECORD.

L'afficheur du magnétoscope indique: 'ENREG'.
Le magnétoscope enregistre l'émission souhaitée.

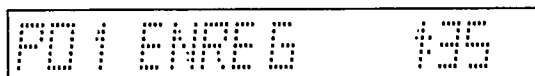

- 4 Avec la touche vous terminez l'enregistrement.

Est-ce que je peux arrêter le téléviseur en cours d'enregistrement?

Oui! Votre magnétoscope est doté de son propre système de réception pour enregistrer les émissions, c'est-à-dire que vous pouvez utiliser votre téléviseur pendant un enregistrement indépendamment du magnétoscope. Vous pouvez éteindre votre téléviseur, le remettre en marche ou changer de programme de télévision sans gêner l'enregistrement en cours.

Quelques remarques générales:

* Les numéros de chaîne 'E 1' et 'E 2' sont prévus pour des enregistrements à partir de sources extérieures (par l'intermédiaire des prises Péritel EXT 1 ou EXT 2).

* Pour enregistrer une autre chaîne pendant l'enregistrement d'un programme de télévision, interrompez l'enregistrement en cours à l'aide de la touche . Sélectionnez ensuite le nouveau numéro de chaîne et lancez l'enregistrement en appuyant sur la touche RECORD.

- * Si vous avez oublié d'introduire une cassette, l'indication 'PAS CASSETTE' apparaît.
- * Si vous avez introduit par mégarde une cassette protégée, au moment de débiter l'enregistrement, l'indication 'PROTEGE' apparaît. La cassette sera éjectée automatiquement.
- * Si la cassette arrive à la fin en cours d'enregistrement, la cassette est éjectée automatiquement et l'appareil s'arrête après quelques minutes.
- * Un nouvel enregistrement efface automatiquement le précédent.

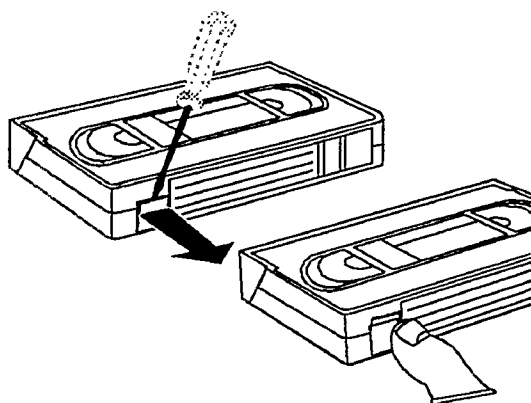

Anti-effacement



Pour éviter d'effacer par erreur un enregistrement, cassez à l'aide d'un tournevis la languette de protection située sur le petit côté de la cassette.

Si vous désirez annuler cette protection, vous pouvez remplacer la languette par un morceau de ruban adhésif.

L'assemblage automatique des séquences

Avec l'assemblage automatique, vous pouvez assembler différents enregistrements sans transitions gênantes ('scintillement')

FD 1 PAUSE 135

- 1 Appuyez sur la touche . Cherchez la position de la bande désirée puis interrompez la lecture en appuyant sur la touche . L'afficheur indique: 'PAUSE'.
- 2 Maintenant, vous pouvez lancer l'enregistrement comme d'habitude à l'aide de la touche  RECORD.

Enregistrement direct (Direct Record) pour des téléviseurs sans fonction 'Easy Link'

Voulez vous enregistrer l'émission de télévision que vous êtes en train de regarder? Veuillez à ce que le magnétoscope soit en **veille** et appuyez sur la touche **RECORD**. A travers le raccordement au téléviseur par câble Péritel le magnétoscope identifie la chaîne regardée et lance l'enregistrement.

Remarque:

- * Pour que 'L'enregistrement direct' fonctionne, il doit être commuté en position 'OUI', comme il est décrit dans la section 'Faire des réglages de base'.
- * Le magnétoscope doit être raccordé par l'intermédiaire d'un câble Péritel à un téléviseur adapté.
- * Avec certains appareils externes (par ex. quelques tuners satellites, décodeurs) la fonction 'Enregistrement direct' ne peut pas être utilisée.
- * Pour sélectionner un autre numéro de chaîne sur le téléviseur, attendez jusqu'à ce que l'afficheur du magnétoscope indique 'PRET'.

6. COMMENT PROGRAMMER DES ENREGISTREMENTS?

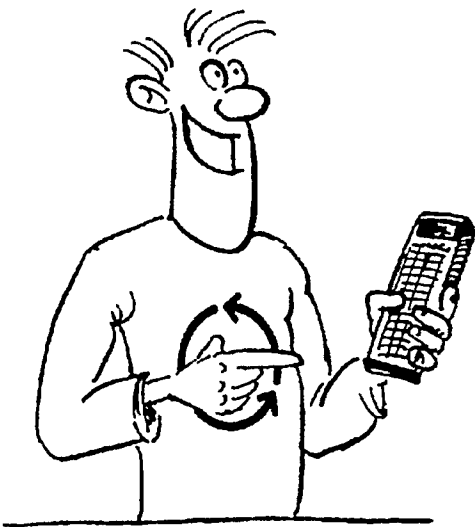

Dans ce chapitre, vous apprendrez comment programmer le magnétoscope. Il se met en marche automatiquement, enregistre l'émission de télévision souhaitée et s'arrête ensuite automatiquement.

Quelles instructions faut-il donner au magnétoscope?

Pour chaque enregistrement différé, il est nécessaire de fournir les données suivantes au magnétoscope:

- * la date de l'enregistrement
- * le numéro de la chaîne sur laquelle passe le programme
- * l'heure de début de l'enregistrement
- * l'heure de fin de l'enregistrement
- * VPS/PDC activé/désactivé

L'appareil mémorise toutes les données mentionnées ci-dessus dans ce qu'on appelle un bloc 'TIMER' et ce jusqu'à un mois à l'avance.

Votre appareil peut mémoriser jusqu'à 6 blocs 'TIMER'. Veillez à ce que les blocs 'TIMER' ne se chevauchent pas dans les temps. L'appareil doit d'abord arriver à la fin d'un bloc 'TIMER' pour pouvoir enregistrer le suivant.

Qu'est-ce qu'on entend par 'PDC'(Programme Delivery Control) et 'VPS' (Video-Programme-System)?

A l'aide du VPS et du PDC la mise en marche et l'arrêt du magnétoscope sont commandés par la chaîne de télévision, c'est-à-dire que même si l'émission que vous avez programmée commence plus tôt ou s'achève plus tard que prévu, le magnétoscope se met en marche **au moment**, à condition bien sûr que la chaîne de télévision transmette effectivement un code VPS ou PDC.

Le code VPS ou PDC n'est pas émis par toutes les chaînes de télévision.

Pour savoir si une chaîne émet un code VPS/PDC, appuyez sur 'STOP' ou 'PAUSE' ; si tel est le cas, l'indication 'VPS' ou 'PDC' apparaîtra sur l'afficheur.

VPS: En général, l'heure de début d'une émission est **égale** au code VPS. Si dans ce journal vous trouvez un code VPS qui diffère de l'heure de début d'une émission, par ex. '20.15 heures (VPS 20.14)', il faut programmer l'heure-code VPS comme heure de début, c'est à dire '20.14' et activer le 'VPS/PDC'.

Nous vous conseillons de tenir compte des indications VPS dans votre journal de programmes TV. Un enregistrement commandé par code VPS/PDC ne fonctionne que si vous avez entré l'heure-code VPS/PDC exacte.

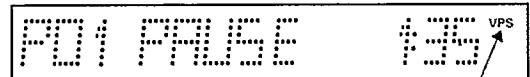

Quelques Remarques:

- * Avec la fonction VPS/PDC, deux émissions consécutives de la même chaîne de télévision ne peuvent être programmées que séparément comme deux blocs 'TIMER'.
- * Les premières secondes de l'enregistrement peuvent manquer à cause d'un ordre d'enregistrement émis en retard.
- * Le VPS/PDC ne fonctionne impeccablement que lorsque la réception est bonne. Lorsque les conditions de réceptions sont mauvaises (par ex. avec antenne intérieure), il se peut que certains enregistrements programmés ne fonctionnent pas en VPS/PDC. Il ne s'agit pas là d'un défaut de fonctionnement du magnétoscope.

Programmation sur la télécommande

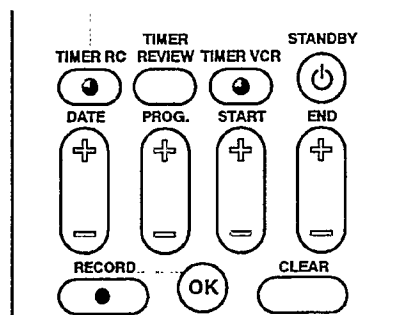

Vous ne pouvez introduire les données sur la télécommande que pour **un enregistrement à la fois**.

L'afficheur de la télécommande indique simultanément toutes les données. Utilisez les quatre touches **[+/-]** de la télécommande pour introduire les données.

Vérifiez que vous avez bien inséré une cassette non protégée.

❶ Appuyez sur la touche **[TIMER RC ●]**.

L'afficheur de la télécommande indique les dernières données introduites. Vous pouvez les changer dans l'ordre **qui vous convient**:

- A l'aide des touches **[DATE +/-]**, vous entrez la date de l'enregistrement.
- A l'aide des touches **[PROG. +/-]** vous entrez le numéro de chaîne.
- Avec la touche **[VPS/PDC]** vous activez/désactivez la fonction VPS.
- Avec la touche **[VPS/PDC]** vous activez/désactivez la fonction VPS/PDC.
- A l'aide des touches **[START +/-]**, vous entrez l'heure de début de l'enregistrement.
- A l'aide des touches **[END +/-]**, vous entrez l'heure de fin de l'enregistrement.

❷ Si vous avez introduit correctement toutes les données, dirigez la télécommande vers le magnétoscope et appuyez sur la touche **[OK]**.

L'afficheur indique 'PRET' pour confirmer l'entrée des données.



La programmation est ainsi terminée.

Les données sont mémorisées dans un bloc 'TIMER'. Lorsqu'un bloc 'TIMER' est occupé, un carré s'allume sur l'afficheur, à droite.

❸ Si vous voulez programmer d'autres enregistrements, repartez à l'étape ❶. Votre magnétoscope peut mémoriser jusqu'à 6 blocs 'TIMER'.

Programmation par le magnétoscope

Vous pouvez introduire sur le magnétoscope les données pour six enregistrements et les mémoriser.

Sur l'afficheur du magnétoscope apparaîtront simultanément toutes les données. Pour modifier les données, servez-vous des quatre touches **[+/-]** situées sur la télécommande.

Les données seront mémorisées dans le premier bloc 'TIMER' libre.

Vérifiez que vous avez bien introduit une cassette non protégée.

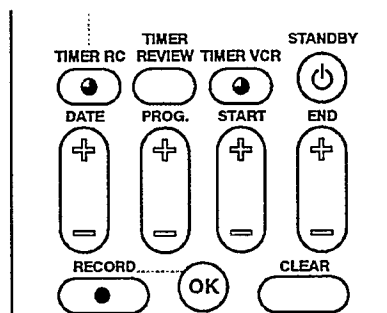

- 1 Appuyez sur la touche **[TIMER VCR ●]** de la télécommande.

Sur l'afficheur du magnétoscope apparaîtra un bloc 'TIMER' libre. Vous pouvez visualiser les données actuelles montrant la date, le numéro de chaîne, l'heure de début et de fin d'enregistrement. Vous pouvez les modifier dans l'ordre **qui vous convient** :

05 12 1745-1915

- A l'aide des touches **[DATE +/-]**, vous entrez la date de l'enregistrement.
- A l'aide des touches **[PROG. +/-]**, vous entrez le numéro de la chaîne.
- A l'aide des touches **[START +/-]**, vous entrez l'heure de début de l'enregistrement.
- A l'aide des touches **[END +/-]**, vous entrez l'heure de fin de l'enregistrement.
- A l'aide de la touche **[VPS/PDC]**, vous activez/désactivez la fonction VPS/PDC.

- 2 Une fois que **toutes** les données sont correctes, appuyez sur la touche **[OK]** de la télécommande.

- 3 Mettez l'appareil en veille à l'aide de la touche **[STANDBY ⏻]**.

Remarques générales concernant la programmation

- Si au lieu de transmettre les données des blocs 'TIMER' de la télécommande au magnétoscope, vous désirez interrompre l'introduction des données, appuyez sur la touche **[STANDBY ⏻]** de la télécommande.

- La mémorisation dans un bloc 'TIMER' ne fonctionne que si le magnéscope est en veille. Si au moment de lancer un enregistrement différé le magnéscope est en marche, 'TIMER BLOC' clignote sur l'afficheur.
- Si en cours d'un enregistrement différé, la cassette arrive au bout, le magnéscope l'éjecte automatiquement.
- Au cas où vous auriez oublié d'introduire une cassette avant de programmer, l'afficheur du magnéscope indique: 'PAS CASSETTE' .
- Si pour l'enregistrement vous avez introduit une cassette protégée, après la programmation l'afficheur du magnéscope indique pendant quelques secondes 'PROTEGE' . Ensuite la cassette est éjectée.
- Lorsque vous avez programmé tous les blocs 'TIMER', l'afficheur du magnéscope indique: 'PLEINE' .
- Quand vous avez programmé un bloc TIMER, la fonction 'Economies d'énergie' n'est pas possible.

Comment enregistrer à partir d'un tuner satellite?

Vous pouvez également programmer des enregistrements à partir d'un tuner satellite externe.

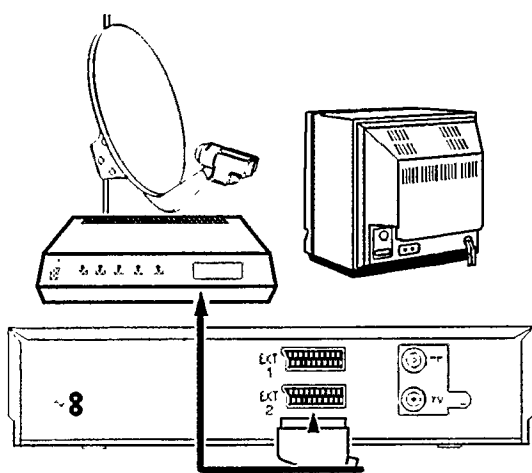

- 1 Raccordez le tuner à la prise **EXT 2** . Vérifiez s'il est bien mis en marche et si le bon émetteur SAT a été choisi.
- 2 Utilisez l'une des deux méthodes pour programmer un bloc TIMER. Au moment de programmer, choisissez le numéro de programme 'E 2' pour la source d'enregistrement externe.



Comment interrompre un enregistrement différé?

En cours d'un enregistrement différé, l'utilisation manuelle de l'appareil n'est pas possible.

Si vous voulez interrompre un enregistrement différé, appuyez sur la touche **STANDBY** .

Comment vérifier ou corriger un bloc 'TIMER'?

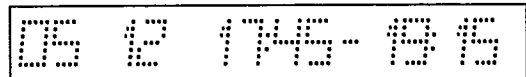
- 1 Appuyez sur la touche **TIMER REVIEW** de la télécommande.
- 2 Appuyez à plusieurs reprises sur la touche **TIMER REVIEW** jusqu'à ce que le bloc 'TIMER' que vous voulez vérifier ou corriger apparaisse sur l'afficheur.
Les blocs 'TIMER' se présentent dans l'ordre chronologique sur l'afficheur.
- 3 Appuyez maintenant sur une des touches **DATE +/-**, **PROG. +/-**, **START +/-**, **END +/-** pour modifier la date d'enregistrement, le numéro de chaîne, l'heure de début ou l'heure de fin de l'enregistrement. Vous pouvez activer/désactiver la fonction VPS/PDC.
- 4 Pour finir, appuyez sur la touche **OK**. Si vous avez effectué des corrections, les dernières données entrées sont maintenant en mémoire. L'indication 'PRET' apparaît.

Comment effacer un bloc 'TIMER'?

- 1 Appuyez sur la touche **TIMER REVIEW** de la télécommande.
- 2 Appuyez à plusieurs reprises sur la touche **TIMER REVIEW** jusqu'à ce que le bloc 'TIMER' que vous voulez effacer apparaisse sur l'afficheur du magnétoscope.
- 3 Appuyez sur la touche **CLEAR**. Le bloc 'TIMER' est effacé. L'afficheur du magnétoscope indique: 'ANNULE'.



7. PARTICULARITÉS DE VOTRE MAGNÉTOSCOPE



En supplément aux fonctions déjà décrites, votre appareil vous offre quelques options et particularités qui augmenteront encore votre confort.

Vous en apprendrez davantage dans les pages suivantes.

Mode tuner.

Votre magnétoSCOPE comme extension de votre téléviseur

Vous pouvez également utiliser votre magnétoSCOPE comme récepteur de télévision (tuner). Ceci est pratique si votre téléviseur n'a pas de télécommande ou si le nombre de chaînes que vous pourriez recevoir dépasse le nombre de chaînes disponibles sur le téléviseur.

Vous pouvez utiliser un décodeur raccordé.

Procédez alors de la manière suivante:

- 1 Mettez votre téléviseur en marche. Sélectionnez le numéro de chaîne que vous avez prévu pour la lecture à partir du magnétoSCOPE.
- 2 Appuyez sur la touche **TUNER** de la télécommande. L'afficheur indique 'TUNER' ainsi qu'un numéro de chaîne.
- 3 Sélectionnez le numéro de chaîne souhaité à l'aide de la touche **▲** ou **▼**.
- 4 Si vous ne désirez plus regarder la télévision, arrêtez le magnétoSCOPE en appuyant sur la touche **STANDBY** .

PO1 TUNER

Affichage du nom de la chaîne

Lorsqu'il s'agit de chaînes de télévision qui émettent aussi le code 'VPS' ou 'PDC', vous pouvez faire apparaître le nom de la chaîne (par ex. 'TF1').

- 1 Appuyez sur la touche **VPS/PDC**.







Remarque:

* Vous pouvez utiliser cette fonction dans les modes: pause, arrêt, enregistrement, classement des chaînes et tuner.

Commutation VCR 1/VCR 2

Cette fonction est importante pour vous si vous avez deux magnétoscopes avec le même code de télécommande.

Pour éviter de commander par mégarde l'autre appareil, vous pouvez tout simplement changer le code de commande à distance de cet appareil et de cette télécommande.

- 1 Le magnéscope doit être en veille sans cassette dans le compartiment. Appuyez simultanément sur les touches  EJECT et .
- 2 Appuyez sur la touche  .
L'afficheur du magnéscope indique: 'MIRE TEST' .
- 3 Maintenez les touches  et  de la télécommande simultanément appuyées pendant **plusieurs secondes**. L'afficheur de la télécommande indique: 'A 2'.
- 4 Dirigez la télécommande vers le magnéscope et appuyez sur la touche  de la télécommande.
L'afficheur du magnéscope indique brièvement la position changée, par ex.: 'VCR 2'.
- 5 Si vous voulez remettre l'appareil sur 'VCR 1', il suffit de procéder de la même manière.
Alors l'afficheur du magnéscope indique à nouveau 'VCR 1'.
- 6 Mettez le magnéscope en veille.



Mode visualisation

Si un autre appareil (magnéscope, décodeur, récepteur satellite ou laser disc) est raccordé à la prise , vous disposez de quelques fonctions supplémentaires.

-
- Lorsque le magnétoscope est en marche (par ex.: stop, tuner, enregistrement) et si l'autre appareil émet un signal de commande, le magnétoscope identifie ce signal et commute automatiquement en mode 'visualisation'. L'afficheur indique: "E 2' vers TV'.

Vous pouvez activer ou désactiver ce mode 'visualisation' à l'aide de la touche **MONITOR**.

- Lorsque le magnétoscope est en veille, l'autre appareil reste relié au téléviseur par le câble Péritel, via le magnétoscope.

Remarque:

* Dans le cas où vous avez sélectionné le numéro de chaîne 'E 1' ou 'E 2' ou un numéro de chaîne codée et liée à un décodeur, le magnétoscope ne pourra pas commuter en mode visualisation.

* La fonction **ne réagit que** si le téléviseur est équipé d'un commutateur à cet effet et si le magnétoscope est raccordé au téléviseur par un câble Péritel.

La fonction moniteur TV

Avec la touche **MONITOR**, vous pouvez commuter le téléviseur sur le numéro de chaîne 'AV' (= entrée AudioVideo). Cette opération vous permet de visualiser l'image du magnétoscope sur l'écran de votre téléviseur. Pour cela, le magnétoscope doit être en marche.

L'afficheur indique pendant quelques secondes 'VCR MONITEUR'. En réappuyant sur la même touche, cette fonction est désactivée.

VCR MONITEUR

Remarque:

* La fonction moniteur **ne réagit que** si le téléviseur est équipé d'un commutateur à cet effet et si le magnétoscope est raccordé au téléviseur par un câble Péritel.

* La touche de fonction moniteur ne réagit pas pendant la lecture.

Enregistrement par commande externe

Avez vous un appareil additionnel, par ex. un tuner satellite, qui peut envoyer des commandes à d'autres appareils au moyen d'une fonction d'enregistrement programmé? Vous pouvez télécommander ce magnétope par l'intermédiaire de la prise **EXT 2**.

- 1 Mettez le magnétope en veille à l'aide de la touche **STANDBY** (télécommande).
- 2 Appuyez sur la touche **MONITOR** jusqu'à ce que l'afficheur indique 'ENR EXT PROG'. Maintenant le magnétope reste disponible pour un enregistrement.
- 3 Le début et la fin de l'enregistrement seront télécommandés par l'intermédiaire de la prise **EXT 2**.
- 4 Si vous voulez interrompre la fonction, appuyez sur la touche **MONITOR** pendant quelques secondes.

Enregistrement à partir d'un autre magnétope

Ce magnétope vous permet d'effectuer des enregistrements à partir d'une source extérieure, donc par ex. de copier une bande enregistrée à partir d'un autre magnétope ou d'une caméra vidéo sur le votre.

Pour cela, il faut un câble Péritel (câble Scart).

- 1 Raccordez votre magnétope à l'appareil à partir duquel vous voulez enregistrer, c'est-à-dire par exemple un deuxième magnétope.

Branchez le câble Péritel à la prise Péritel de chacun des deux appareils. Sur votre appareil, utilisez la prise





EXT 2.

Remarque:

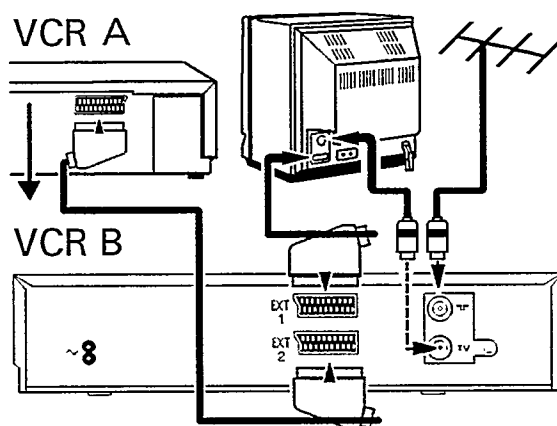
* Dans la description suivante, votre magnétope est utilisé comme appareil d'enregistrement et est appelé VCR B; l'autre appareil est utilisé comme appareil de lecture et est appelé VCR A.

- 2 Introduisez la cassette enregistrée dans le VCR A et une cassette vierge dans le VCR B.





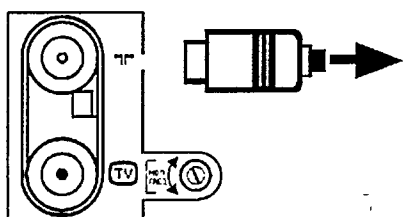

- 3 Sélectionnez maintenant sur le VCR B le numéro de chaîne 'E 2' . Celui-ci se trouve près du numéro de programme 'P 01' (P 01 - 'E 1' - 'E 2'). A cet effet, utilisez la touche  ou  .
- 4 Pour lancer l'enregistrement, appuyez sur la touche de lecture  sur le VCR A et sur la touche d'enregistrement  sur le VCR B.
- 5 Si vous désirez arrêter la copie, appuyez sur la touche  sur les deux appareils.

Lecture par le câble d'antenne

Si votre téléviseur n'est pas équipé d'une prise Péritel, vous devez utiliser le raccordement par le **câble d'antenne déjà installé** pour pouvoir effectuer la lecture à partir du magnétoscope.



- 1 Mettez le téléviseur en marche et choisissez le numéro de chaîne prévu pour la lecture à partir du magnétoscope (Consultez pour cela le mode d'emploi de votre téléviseur).
- 2 Retirez le câble d'antenne de la prise d'antenne  du magnétoscope. Le câble précédemment raccordé est maintenant la seule connexion entre téléviseur et magnétoscope.
- 3 Le magnétoscope doit être en veille et sans cassette dans le compartiment. Alors appuyez simultanément sur les touches  et  . L'afficheur indique la langue choisie de l'afficheur, par ex. 'FRANÇAIS'
- 4 Appuyez sur la touche  . Le magnétoscope envoie maintenant une mire que le téléviseur doit recevoir. L'afficheur indique: 'MIRE TEST' .

- 5 Syntonisez le téléviseur sur la bande de chaînes-UHF de manière que cette mire apparaisse. Nous l'avons réglée en usine sur le canal UHF 36.

Vous trouverez les indications détaillées concernant le réglage et la mémorisation du canal exact dans le mode d'emploi de votre téléviseur.

Remarque:

* Pendant la prochaine lecture d'une cassette vidéo, vérifiez la qualité de la réception son et image sur votre téléviseur. Au besoin, réajustez le réglage du canal sur votre téléviseur pour obtenir une qualité optimale d'image, de couleur et de son.

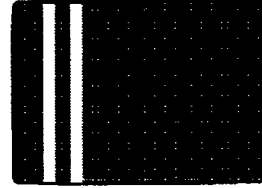

- 6 Remplacez la prise du câble d'antenne dans la prise d'antenne  de votre magnétoscope. Maintenant le téléviseur est réglé sur votre magnétoscope.

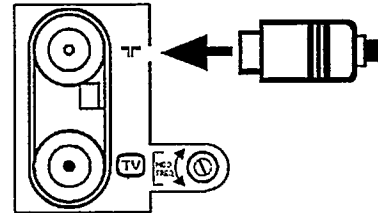



Information: Le canal UHF-36 est occupé par votre magnétoscope. Il peut arriver que dans votre région ce canal soit déjà occupé par une autre chaîne de télévision.

Dans ce cas, la qualité d'image des programmes d'une ou de plusieurs chaînes de télévision sera moins bonne sur votre téléviseur.

Si tel est le cas, procédez de la manière suivante:

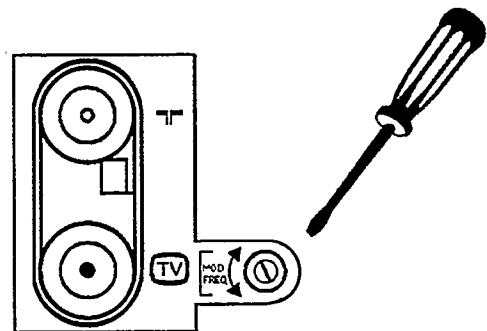
- 7 Vérifiez si vous continuez à recevoir correctement toutes les chaînes sur votre téléviseur.
- 8 Si la qualité de l'image d'une ou de plusieurs chaînes de télévision s'est détériorée, pour contrôle, arrêtez le magnétoscope et vérifiez une nouvelle fois toutes les chaînes sur votre téléviseur.
- 9 Si la perturbation de la qualité d'image n'apparaît que lorsque le magnétoscope est en marche, vous devez tourner un peu le dispositif d'ajustage des chaînes **MOD. FREQ.** sur le panneau arrière du magnétoscope à l'aide d'un petit tournevis.







- ⑩ Syntonisez une nouvelle fois le téléviseur sur le magnétoscope (étapes ② à ⑥), jusqu'à ce que la mire réapparaisse.
- ⑪ Vérifiez à nouveau toutes les chaînes sur le téléviseur. Répétez le réglage des chaînes **MOD. FREQ.** (étapes ⑨ et ⑩) jusqu'à ce que vous ne puissiez plus constater de différence de qualité d'image, que le magnétoscope soit à l'arrêt ou en marche.
- ⑫ Arrêtez le magnétoscope à l'aide de la touche **STANDBY** .

Remarque:

* Si vous n'avez pas encore effectué le réglage de la date et la sélection de la langue de l'afficheur comme expliqué au chapitre 2, 'INSTALLATION', poursuivez la première installation à partir de là.

Déconnecter/connecter le modulateur incorporé

Dans la section précédente, il a été question des perturbations possibles lors de la réception télévisée. S'il n'y a **pas moyen de remédier** aux perturbations de son ou d'image par la méthode décrite ci-dessus, vous pouvez déconnecter le modulateur incorporé. Ceci n'est cependant possible que si vous utilisez un câble Péritel comme raccordement au téléviseur. La 'Lecture par le câble d'antenne' **n'est plus** possible quand le modulateur est déconnecté.

- ① Appuyez simultanément sur les touches **EJECT**  et  du magnétoscope.
 - ② Appuyez sur la touche **OK**.
 - ③ Appuyez sur la touche **TRACKING** . L'afficheur indique par ex. 'MODUL OUI'.
 - ④ Appuyez sur la touche **TRACKING**  pendant plus de cinq secondes. Vous commutez sur 'MODUL NON'.
- Vous procédez de la même manière pour remettre le modulateur en fonction.
- ⑤ Mettez le magnétoscope en veille à l'aide de la touche **STANDBY** .

MODUL OUI

8. AVANT DE FAIRE APPEL A UN TECHNICIEN

Problème

L'appareil ne réagit pas à l'action des touches

La recherche automatique des chaînes ne fonctionne pas ('MEMOIRE PLEINE')
La télécommande ne fonctionne pas

Pas de lecture du magnétoscope

Mauvaise lecture du magnétoscope

Pas d'enregistrement possible

Enregistrement différé ne fonctionne pas.

Perturbations de l'image/du son lors de la réception télévisée.

Cause possible

- * Pas d'alimentation en courant
- * Un enregistrement différé est en cours
- * Panne technique - Enlevez la prise secteur durant 30 secondes - rebranchez-la. Si cela reste sans effet, vous pouvez: 1. Enlever la prise du secteur 2. Maintenir les touches et du magnétoscope **appuyées** et rebrancher la prise de secteur. Toutes les mémoires seront remises à la position initiale (effacées).
- * Procédez selon les explications données plus haut (* Panne technique)
- * Piles trop faibles.
- * Dérangement dû à des tubes fluorescents/à de puissants rayons solaires.
- * Pas d'enregistrement sur la cassette
- * Sur le téléviseur le numéro de chaîne du magnétoscope VCR est mal sélectionné ou mal réglé.
- * Câble de raccordement entre téléviseur et magnétoscope défaillant.
- * Le commutateur 'Modulateur' ne se trouve pas en position 'OUI' .
- * S'il s'agit de cassettes de location - utilisez la touche .
- * Cassette très usée ou de mauvaise qualité.
- * Le dispositif d'ajustage des chaînes ou le téléviseur n'est pas bien ajusté.
- * Têtes vidéo encrassées. Introduisez une cassette - effectuez la lecture pendant quelques secondes - retirez-la; répétez cette opération plusieurs fois. A chaque fois, vous enclenchez ainsi le dispositif de nettoyage des têtes.
- * Chaîne de télévision non mémorisée ou mal sélectionnée.
- * Une cassette protégée a été introduite.
- * Les heures de début et de fin ont été mal programmées.
- * L'heure/la date ne sont pas justes.
- * Une cassette protégée a été introduite.
- * Le magnétoscope se trouvait en position 'Mode tuner'
- * Le VPS/PDC était activé, mais l'heure-code VPS/PDC n'était pas correcte. Vérifiez l'antenne.
- * Faites un essai en plaçant le commutateur d'atténuation SIG sur la position .
- * Lisez la **remarque** au chapitre 'Particularités de votre magnétoscope', section 'Lecture par le câble d'antenne', suite de l'étape 6, ainsi que la section 'Déconnecter le modulateur'.
- * Nous vous conseillons de faire vérifier votre installation d'antenne.

9. SECURITE/REMARQUES

Sécurité et précautions d'emploi

- Danger de haute tension à l'intérieur de l'appareil! Ne l'ouvrez en aucun cas! Aucune pièce se trouvant à l'intérieur ne peut être réparée par l'utilisateur. Lorsque l'appareil est branché sur le secteur, certaines parties de l'appareil restent en permanence sous tension. Pour couper l'alimentation de l'appareil, il faut retirer la prise du secteur.
- Faites attention au fait que cet appareil a été conçu pour une tension secteur de 220-240 V/50 Hz.
- Veillez à ce que l'air puisse circuler librement par les trous de ventilation de votre appareil. Ne placez l'appareil que sur une surface rigide.
- Ne placez pas l'appareil à proximité d'une source de chaleur (radiateur, etc...).
- Veillez à ce qu'aucun objet ou liquide ne pénètre à l'intérieur de l'appareil. Si un liquide devait s'introduire dans l'appareil, retirez immédiatement la prise et consultez le service après-vente.

Mesures de précaution

- L'appareil ne doit pas être utilisé immédiatement après avoir été transporté d'une pièce froide à une pièce chaude ou inversement, ni lorsque le degré d'humidité est très élevé.
Après avoir déballé l'appareil, attendez au moins trois heures avant de le brancher sur le secteur, afin qu'il puisse s'acclimater.
- Evitez les endroits poussiéreux, les endroits à proximité de puissants champs magnétiques ou ceux où l'appareil serait soumis à des vibrations.
- Nous recommandons de débrancher l'appareil du secteur et de l'antenne  lors d'orages (danger de coups de foudre).
- La distance verticale entre le magnétoscope et le téléviseur devrait être d'au moins 10 cm.
- N'introduisez pas les doigts ou d'autres corps étrangers dans le compartiment à cassettes; vous pourriez endommager le mécanisme. Redoublez d'attention en présence d'enfants.

Remarques

Ce magnétoscope fonctionne selon le standard de cassettes VHS. N'utilisez que des cassettes de marques reconnues pourvues du label VHS. Nous vous recommandons les cassettes vidéo PHILIPS qui vous feront profiter pleinement de la qualité d'image que vous offre votre magnétoscope.



Ce mode d'emploi a été imprimé sur du papier recyclé parce que nous participons à la protection de notre environnement. Ne jetez pas les piles usagées de la télécommande avec les déchets ménagers. Déposez-les dans les centres de dépôt prévus à cet effet. Profitez des possibilités qu'offre votre pays en matière de récupération des emballages usagés pour protéger l'environnement. Cet appareil électronique contient beaucoup de matériaux susceptibles d'être recyclés. Informez-vous sur les possibilités de réutilisation de votre ancien appareil.

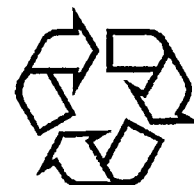

10. CARACTERISTIQUES TECHNIQUES, ACCESSOIRES

Caractéristiques techniques

- Tension secteur 220 à 240 V
- Fréquence secteur 48 - 52 Hz
- Consommation 15 W (4 W typique en mode veille - mode économies d'énergie)
- Durée de bobinage/rebobinage 95 s pour E-180
- Température ambiante pendant le fonctionnement +10° C à +35° C
- Humidité relative 20% à 80%
- Position d'utilisation Inclinaison max. 15° de tous les côtés
- Dimensions 380 x 320 x 86 mm (pieds inclus)
- Poids 4,6 kg
- Résolution vidéo VHS \geq 240 lignes
- Audio (SP) 80Hz - 10KHz (\leq 8dB)
- Sécurité en cas de panne de courant: émetteur 1 an, Horloge/'TIMER' 7 jours.
- Cet appareil est conforme aux directives 89/336/CCE.

Accessoires livrés avec l'appareil

- Mode d'emploi
- Télécommande et piles
- Câble d'antenne
- Câble secteur
- Câble Péritel (scart)

Pour pouvoir identifier votre appareil en cas de vol éventuel, notez le numéro de série (SER.NR.) dans l'illustration ci-dessous. Vous trouvez le numéro de série au verso de l'appareil sur la plaque de constructeur. De même les réponses du service après-vente à vos questions seront beaucoup plus effectives si vous connaissez les données de votre plaque de constructeur. Veillez à conserver cette page.

TYPE	VR 352
WD xx	SER.NR.



Table of channel frequencies PAL-B,G:

channel	wave-band	frequency (Mhz)	channel	wave-band	frequency (Mhz)
e2	VHF I	48,25	e60	UHF	783,25
e3	VHF I	55,25	e61	UHF	791,25
e4	VHF I	62,25	e62	UHF	799,25
e5	VHF III	175,25	e63	UHF	807,25
e6	VHF III	182,25	e64	UHF	815,25
e7	VHF III	189,25	e65	UHF	823,25
e8	VHF III	196,25	e66	UHF	831,25
e9	VHF III	203,25	e67	UHF	839,25
e10	VHF III	210,25	e68	UHF	847,25
e11	VHF III	217,25	e69	UHF	855,25
e12	VHF III	224,25	42(S01)	VHF I	69,25
.	VHF I	53,75	43(S02)	VHF I	76,25
.	VHF I	62,25	44(S03)	VHF I	83,25
.	VHF II	82,25	-	VHF II	90,25
.	VHF III	175,25	-	VHF II	97,25
.	VHF III	183,25	-	VHF II	104,25
.	VHF III	192,25	s1	VHF I	105,25
.	VHF III	201,25	s2	VHF III	112,25
.	VHF III	210,25	s3	VHF III	119,25
e21	UHF	471,25	s4	VHF III	126,25
e22	UHF	479,25	s5	VHF III	133,25
e23	UHF	487,25	s6	VHF III	140,25
e24	UHF	495,25	s7	VHF III	147,25
e25	UHF	503,25	s8	VHF III	154,25
e26	UHF	511,25	s9	VHF III	161,25
e27	UHF	519,25	s10	VHF III	168,25
e28	UHF	527,25	s11	VHF III	231,25
e29	UHF	535,25	s12	VHF III	238,25
e30	UHF	543,25	s13	VHF III	245,25
e31	UHF	551,25	s14	VHF III	252,25
e32	UHF	559,25	s15	VHF III	259,25
e33	UHF	567,25	s16	VHF III	266,25
e34	UHF	575,25	s17	VHF III	273,25
e35	UHF	583,25	s18	VHF III	280,25
e36	UHF	591,25	s19	VHF III	287,25
e37	UHF	599,25	s20	VHF III	294,25
e38	UHF	607,25	s21	HYP	303,25
e39	UHF	615,25	s22	HYP	311,25
e40	UHF	623,25	s23	HYP	319,25
e41	UHF	631,25	s24	HYP	327,25
e42	UHF	639,25	s25	HYP	335,25
e43	UHF	647,25	s26	HYP	343,25
e44	UHF	655,25	s27	HYP	351,25
e45	UHF	663,25	s28	HYP	359,25
e46	UHF	671,25	s29	HYP	367,25
e47	UHF	679,25	s30	HYP	375,25
e48	UHF	687,25	s31	HYP	383,25
e49	UHF	695,25	s32	HYP	391,25
e50	UHF	703,25	s33	HYP	399,25
e51	UHF	711,25	s34	HYP	407,25
e52	UHF	719,25	s35	HYP	415,25
e53	UHF	727,25	s36	HYP	423,25
e54	UHF	735,25	s37	HYP	431,25
e55	UHF	743,25	s38	HYP	439,25
e56	UHF	751,25	s39	HYP	447,25
e57	UHF	759,25	s40	HYP	455,25
e58	UHF	767,25	s41	HYP	463,25
e59	UHF	775,25			

VR 352

3103 166 12911
5384/001



0015

Free Manuals Download Website

<http://myh66.com>

<http://usermanuals.us>

<http://www.somanuals.com>

<http://www.4manuals.cc>

<http://www.manual-lib.com>

<http://www.404manual.com>

<http://www.luxmanual.com>

<http://aubethermostatmanual.com>

Golf course search by state

<http://golfingnear.com>

Email search by domain

<http://emailbydomain.com>

Auto manuals search

<http://auto.somanuals.com>

TV manuals search

<http://tv.somanuals.com>