

PHILIPS



VCR

VIDEO CASSETTE RECORDER

VR354/78



PHILIPS

2 Índice

ATENÇÃO : Para prevenção contra incêndio e choque elétrico não exponha este aparelho a umidade e a chuva.

ATENÇÃO : Não abra a tampa do aparelho. Existe o risco de choque elétrico.

A tecla POWER não desliga totalmente o aparelho da rede elétrica. Esta tecla desliga o aparelho parcialmente.

OBSERVAÇÃO

LEIA ATENTAMENTE ESTE MANUAL ANTES DE TENTAR OPERAR O SUE VIDEOCASSETE (VCR).

Não coloque o VCR diretamente sobre ou debaixo do TV. Mantenha no mínimo 20 cm entre VCR e TV mantendo as aberturas de ventilação do VCR livres.

IMPORTANTE

Materiais audio-visuais podem estar protegidos contra cópias e não devem ser gravados sem a autorização do proprietário dos direitos autorais.

Preparativos

Descrição dos controles	3-5
Antes de utilizar o videocassete	6
Instalação	7-8
Reprodução de fitas	8
Ajuste do relógio	9
Memorização de canais de TV no VCR	10
Gravação de fitas	11
Gravação de um canal de TV enquanto assiste a um outro	12
Indicações na tela (OSD)	13

Outras operações

Gravação com um toque (OTR)	14
Gravação com timer (Pre-programação)	15-16
Reprodução com efeitos especiais	17-18
Cópia de uma fita	19
Uso de contador de fita	20

Generalidades

Notas acerca das operações	21
Antes de procurar a assist. técnica	22-23
Especificações	23

Descrição dos controles 3

Painel frontal

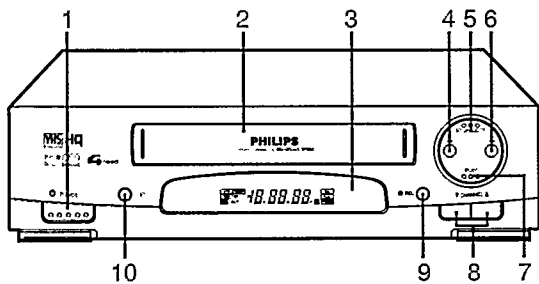

- 1 Tecla POWER de liga/desliga o videocassete**
Pressione-a para ligar e desligar o videocassete. Utilize-a para ajustar o videocassete para gravações temporizadas após realizar os ajustes do timer.
- 2 Compartimento da fita cassette**
Local onde é inserida a fita cassette de vídeo.
- 3 Sensor do controle remoto**
Recebe os sinais do controle remoto sem fio.
- 4 Tecla ◀◀ (REW/SEARCH) de rebobinagem/busca de imagens**
Pressione-a para rebobinar a fita. Pressione-a também durante a reprodução para realizar a busca de imagens no sentido regressivo.
- 5 Tecla STOP/EJECT de parada/ejeção**
Pressione-a para parar a fita. Pressione-a novamente após a parada da fita para ejetá-la.
- 6 Tecla ▶▶ (FF/SEARCH) de avanço rápido/busca de imagens**
Pressione-a para avançar rapidamente a fita. Pressione-a também durante a reprodução para realizar a busca rápida de imagens no sentido progressivo.
- 7 Tecla PLAY de reprodução**
 - Pressione-a para reproduzir uma fita.
 - Pressione-a para liberar o modo de câmera lenta ou de busca e retornar ao modo de reprodução.
- 8 Teclas CHANNEL ▼/▲ de seleção de canais**
Pressione-as para seleção sequencial de canais de TV no videocassete.
- 9 Tecla REC de gravação**
Pressione-a para dar início à gravação.
- 10 Tecla STILL (e PAUSA)**
 - Pressione-a uma vez para interromper a fita durante a gravação (pausa).
 - Pressione-a uma vez para congelar a imagem da fita durante a reprodução.
 - Pressione-a novamente para retornar à reprodução ou gravação normal.

Mostrador de indicações do videocassete

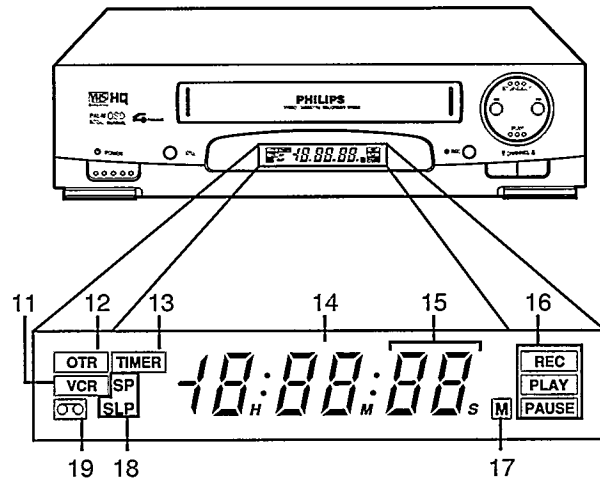

- 11 Indicador "VCR" de sinal do videocassete**
Acende-se quando o modo VCR for selecionado.
- 12 Indicador OTR de gravação com um toque**
Acende-se quando a função de gravação com um toque estiver em utilização.
- 13 Indicador "TIMER" do temporizador**
Acende-se quando o videocassete for programado para a gravação com timer.
- 14 Relógio digital**
Indica a hora atual após o ajuste do relógio.
- 15 Indicador do sinal de entrada/canal**
Indica o número do canal (a indicação "L" significa que foi selecionado um sinal de entrada de fonte externa). Selecione o modo "L" de fonte externa mediante o pressionar das teclas numéricas 0-0. Para sair do modo "L" de fonte externa, pressione qualquer outra tecla, por exemplo, 0-2.
- 16 Indicador de função**
Indica o estado corrente do videocassete.
REC – Gravação
PLAY – Reprodução
PAUSE – Imagem estática, câmera lenta, gravação em pausa
- 17 Indicador de memória**
Acende-se quando a função de memória do contador for selecionada.
- 18 Indicadores "SP" e "SLP" de velocidade**
Indica a velocidade da fita durante a gravação e a reprodução.
SP: velocidade padrão
SLP: velocidade superprolongada
- 19 Indicador de fita inserida**
Acende-se caso haja uma fita inserida no aparelho.

4 Descrição dos controles (continuação)

Painel traseiro

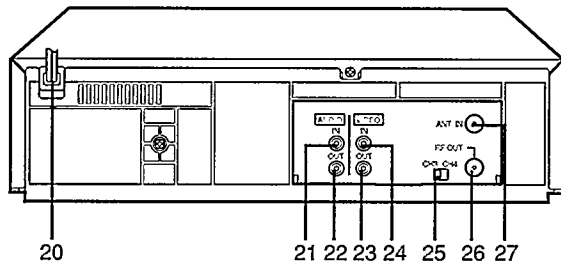

Controle remoto

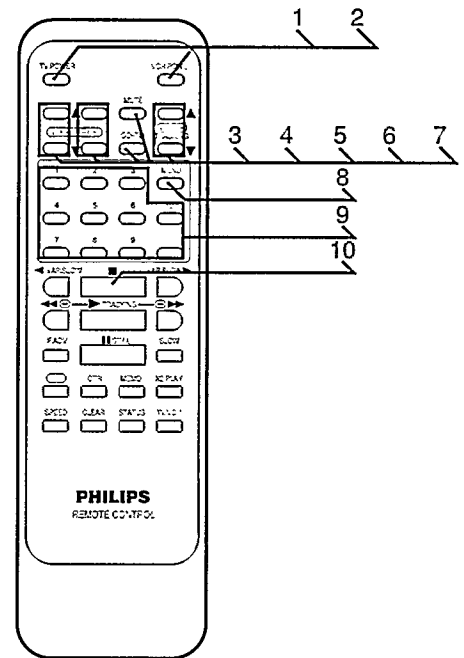

- 20 Cabo de alimentação CA (corrent alternada)
Ligue o cabo de alimentação CA a uma tomada da rede de 110V ou 220V.
- 21 Tomada AUDIO IN de entrada de áudio
Utilize-a para conectar o sinal de áudio vindo de uma câmera de vídeo portátil, um outro videocassete ou fonte de áudio.
- 22 Tomada AUDIO OUT de saída de áudio
Utilize-a para conectar o sinal de áudio do videocassete para uma tomada de entrada de áudio de um televisor, um outro videocassete ou um gravador áudio-cassete.
- 23 Tomada VIDEO OUT de saída de vídeo
Utilize-a para conectar o sinal de vídeo do videocassete para entrada de vídeo de um televisor ou para um outro videocassete.
- 24 Tomada VIDEO IN de entrada de vídeo
Utilize-a para conectar o sinal de vídeo vindo de uma câmera de vídeo portátil, um outro videocassete ou fonte de vídeo.
- 25 Chave CH3/CH4 de seleção de canal de vídeo
Ajuste-o para o canal 3 ou 4 (aquele que não estiver em utilização para transmissão normal de TV), para utilizar o seu televisor como uma tela para o videocassete. Consulte "Instalação".
- 26 Terminal RF OUT de ligação de antena
Utilize o cabo de ligação fornecido para ligar este terminal ao terminal de entrada de antena UHF/VHF do televisor.
- 27 Terminal ANT IN de entrada de antena
Ligue a sua antena ou cabo de TV a cabo neste terminal.

Controle remoto

- 1 Tecla TV POWER para ligar/desligar o televisor (*)
Pressione-a para ligar ou desligar o televisor.
- 2 Tecla VCR POWER para ligar/desligar o videocassete
Pressione-a para ligar ou desligar o videocassete. Utilize-a também para gravação temporizada com o timer.
- 3 Tecla TV VOL ▲/▼ de controle de volume (*)
Pressione a tecla "▲" ou "▼" para aumentar ou diminuir respectivamente o volume do televisor.
- 4 Teclas TV CH ▲/▼ de seleção de canais do televisor (*)
Pressione a tecla "▲" ou "▼" para selecionar respectivamente os canais de TV em ordem crescente ou decrescente. Libere-a no canal desejado.
- 5 Tecla GO-TO de localização de um ponto específico do contador
Esta tecla pode facilitar a busca de imagens permitindo-lhe saltar trechos da fita no sentido progressivo ou regressivo. Pressione-a e selecione o número do contador desejado com as teclas numéricas, seguido do pressionar da tecla PLAY ou STOP.
- 6 Tecla MUTE de pausa sonora (*)
Pressione-a para silenciar instantaneamente o nível de som do televisor. Pressione-a novamente para retornar ao nível de som inicial.
- 7 Teclas VCR CH TRACKING ▲/▼ de seleção de canais no videocassete
Pressione a tecla "▲" ou "▼" para selecionar os canais de TV no videocassete. Durante a reprodução de uma fita nos modos normal e de câmera lenta, pressione a tecla "▲" ou "▼" para ajustar o rastreamento da imagem.
- 8 Tecla MENU de indicação do menu
Pressione-a para obter a indicação do menu na tela.
- 9 Teclas numéricas (0, 1, 2, 3, 4, 5, 6, 7, 8 e 9)
Utilize-as para a seleção de canais, seleção no menu da tela, ajuste do relógio, programação, etc. Para a seleção dos canais de 1 a 9, pressione primeiramente a tecla "0", e depois as teclas de "1" a "9".
(100) Pressione esta tecla em primeiro para seleção do canal 100 ou superiores.
- 10 Tecla ■ de parada
Pressione-a para parar a fita.

(*) : Os comandos para o TV atuam somente nos televisores Philips com controle remoto produzidos a partir de 1987.

Descrição dos controles (continuação) 5

Controle remoto

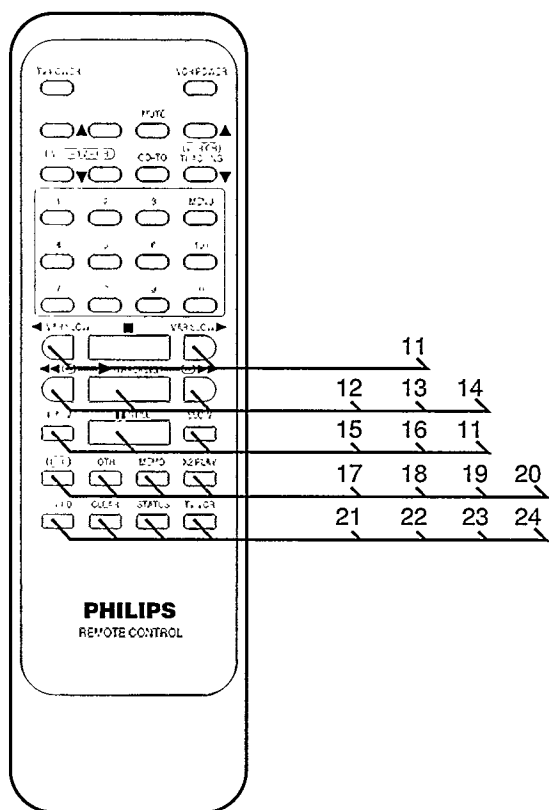

11 Teclas SLOW/VAR SLOW ►/◄ VAR SLOW de câmera lenta e câmera lenta a velocidade variável. Primeiramente, pressione a tecla SLOW durante a reprodução para visualizar a imagem em câmera lenta (não disponível durante a reprodução de fitas em NTSC LP). A velocidade pode ser variada com a tecla VAR SLOW.

12 Tecla ◀◀ ◀◀ de rebobinagem/busca de imagens. Pressione-a para rebobinar a fita a alta velocidade. Pressione-a também durante a reprodução para realizar a busca de imagens no sentido regressivo.

13 Tecla ► de reprodução

- Pressione-a para reproduzir uma fita.
- Pressione-a para liberar o modo de câmera lenta ou de busca e retornar ao modo de reprodução.

14 Tecla ►► ►► de avanço rápido/busca de imagens. Pressione-a para avançar a fita a alta velocidade. Pressione-a também durante a reprodução para realizar a busca rápida de imagens no sentido progressivo.

15 Tecla F.ADV de avanço quadro a quadro. Pressione esta tecla durante o modo de imagem congelada para avançar a imagem um quadro por vez.

16 Tecla III/STILL de pausa/imagem congelada

- Pressione-a uma vez para interromper a fita durante a gravação (pausa).
- Pressione-a uma vez para congelar a imagem da fita durante a reprodução.
- Pressione-a novamente para retornar à reprodução ou gravação normal.

17 Tecla REC de gravação. Pressione-a para iniciar a gravação.

18 Tecla OTR de gravação com um toque. Selecione o canal e pressione esta tecla para iniciar imediatamente a gravação, para um período de 30 minutos a 9 horas. Cada pulsada da tecla aumenta o tempo de gravação em 30 minutos.

19 Tecla MEMO de memória. Pressione-a para memorizar a posição da fita em que o contador foi reajustado para "0:00:00".

20 Tecla X2 PLAY de reprodução ao dobro da velocidade. Pressione-a durante o modo de reprodução para assistir à imagem da fita ao dobro da velocidade normal de reprodução.

21 Tecla SPEED de velocidade da fita. Pressione-a para selecionar a velocidade de gravação SP ou SLP. Para a reprodução, a velocidade da fita é selecionada automaticamente (SP, LP, SLP).

22 Tecla CLEAR de cancelamento

- Utilize-a para apagar dados incorretos ou indesejados na operação do menu na tela.
- Utilize-a para zerar o contador. A indicação "0:00:00" aparecerá na tela do televisor.

23 Tecla STATUS de obtenção de indicação da situação. Pressione esta tecla para obter as indicações ao mesmo tempo do contador de fita, da hora, de função e do número do canal na tela do TV ou indicação sequencial de contador de fita, número do canal e horas no mostrador de indicações do VCR.

24 Tecla TV/VCR de seleção de sinal que vai ao televisor

Posição VCR
(indicação "VCR" acesa no mostrador do painel frontal)
Para assistir a uma fita, monitorar uma gravação ou assistir a uma transmissão de TV no canal selecionado com o seletor de canais do videocassete.

Posição TV
(indicação "VCR" apagada no mostrador do painel frontal)
Para assistir ao televisor, ou assistir a um programa de TV enquanto grava um outro.

6 Antes de utilizar o videocassete

1

Coloque as pilhas como segue:

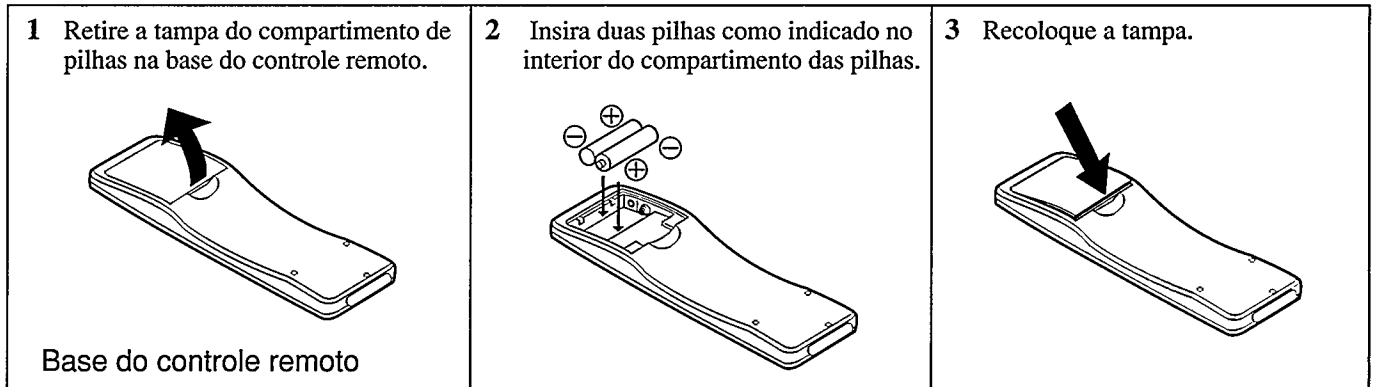

Cuidado na substituição das pilhas

* Não misture pilhas velhas com novas (nunca misture pilhas alcalinas com pilhas comuns).

NOTA:

Este controle remoto e as pilhas são acessórios que acompanham o produto. Este controle remoto opera o videocassete e o televisor (TV Philips com controle remoto produzidos a partir de 1987).

2

Tipos de fitas de vídeo e velocidades da fita

Pode-se alterar a velocidade de gravação de uma fita mediante a utilização da tecla SPEED.

Velocidades de gravação: SP, SLP

Utilize somente fitas de vídeo com a marca **VHS** neste videocassete. A tabela abaixo indica os tempos de gravação/reprodução para três tipos de fitas.

Posição do seletor de velocidade da fita	Tempo máximo de gravação/reprodução			
	Tipo de fitas	T 160	T 120	T 60
SP (velocidade padrão)		2 horas 40 minutos	2 horas	1 hora
LP (velocidade prolongada)**		5 horas 20 minutos	4 horas	2 horas
SLP (velocidade super prolongada)		8 horas	6 horas	3 horas

* Durante a reprodução, o videocassete seleciona automaticamente a velocidade da fita SP, LP ou SLP.

** Somente para reprodução.

3

Proteção contra apagamento

As fitas cassete possuem uma lingueta de proteção para assegurar que as gravações não sejam apagadas acidentalmente.

• Para evitar apagamentos acidentais:

• Para gravar novamente:

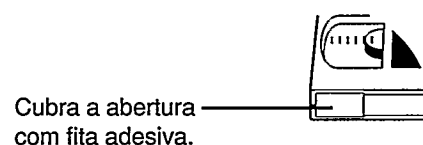
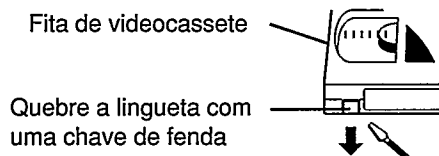

4

Leia Atentamente

Antes de tentar operar determinadas funções do videocassete é muito importante ler o manual de instrução.

1 Conexões básicas do videocassete ao televisor

Passo 1: Desligue o cabo de ligação da antena ou o cabo de recepção de TV a cabo do seu televisor.

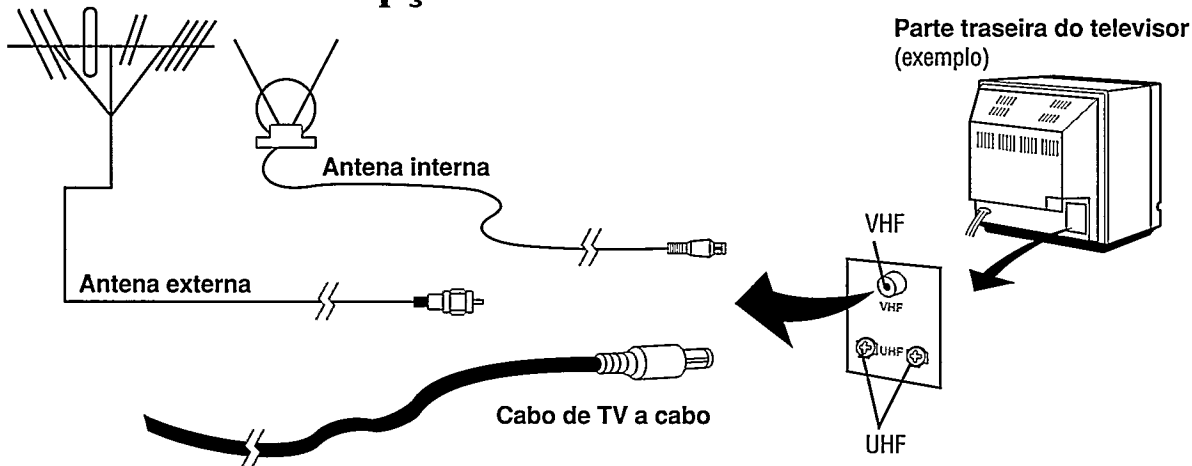

Passo 2: Ligue o cabo de ligação da antena ou o cabo de recepção de TV a cabo no videocassete.

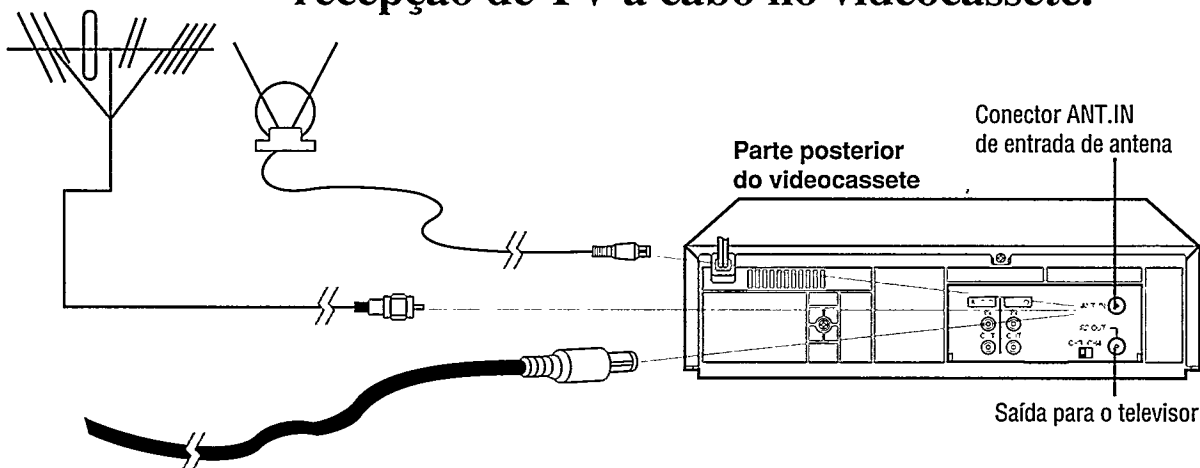

Passo 3: Ligue o videocassete ao televisor.

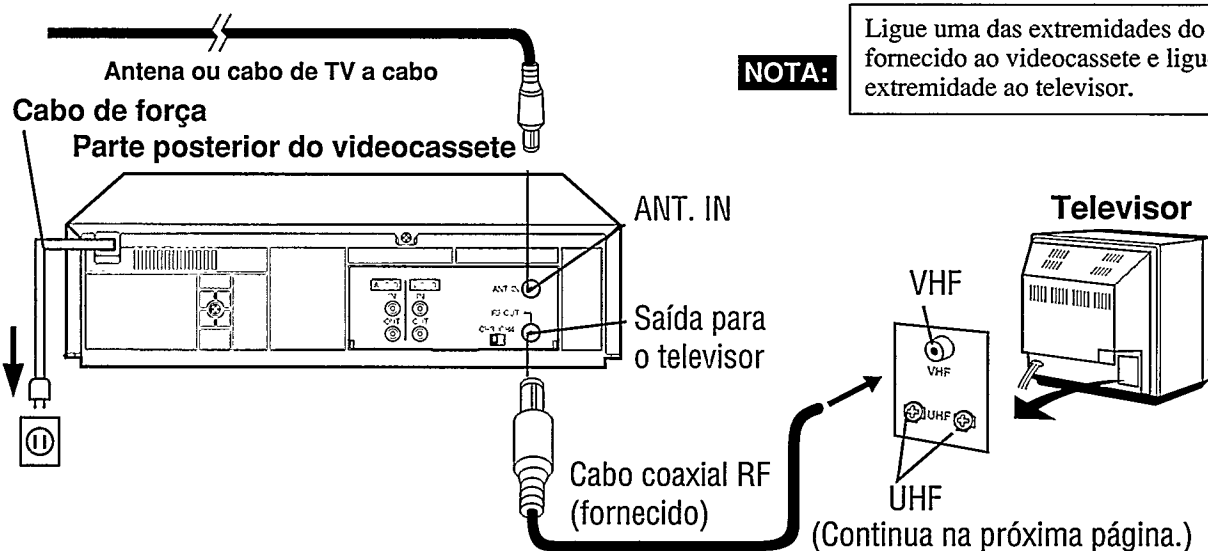

8 Instalação (continuação)

2 Seleção de canal de saída 3 ou 4

Ajuste a chave CH3/CH4 na parte traseira do videocassete para o canal 3 ou 4. Para operar o videocassete com o seu televisor, ajuste o televisor ao mesmo canal selecionado (3 ou 4). Por exemplo, se a chave estiver ajustada no canal 3 (CH3), sintonize o seu televisor no canal 3.

Para evitar interferências locais, a seleção da posição da chave CH3/CH4 deve corresponder ao canal de TV local que não esteja em utilização ou seja menos utilizado na sua região.

Se ambos os canais são utilizados, selecione o canal que lhe proporcione a melhor imagem na reprodução de uma fita.

Agora, ligue o videocassete para verificar se as conexões efetuadas estão corretas.

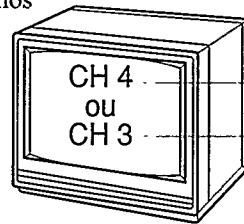

Televisor

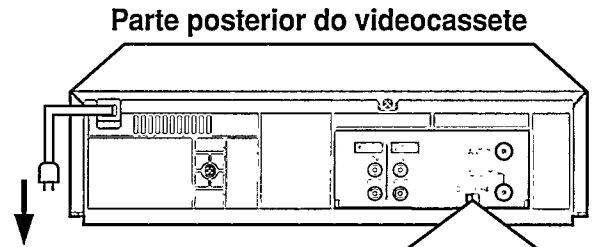

Parte posterior do videocassete

Tomada da rede

Chave
CHANNEL 3/4
↔
CH 3 CH 4

Reprodução de fitas

Para reproduzir uma fita de vídeo, siga os passos de 1 a 4.

Assegure-se de que...

as pilhas estão inseridas no controle remoto e que as ligações das páginas 7 e 8 foram completadas antes de continuar com os passos abaixo.

No televisor

1

Ligue o televisor. Selecione no televisor o mesmo canal da chave CH3/CH4 na parte traseira do videocassete.

No videocassete

2

Insira uma fita cassette.*
• O videocassete se ativará.

Para iniciar a reprodução

3

Pressione a tecla PLAY.
• O modo "VCR" é ajustado automaticamente. Acende-se a indicação "VCR".
Obs.: Caso a imagem reproduzida estiver sem cor ou apresentar instabilidade na cor, utilize a posição manual PAL-M ou NTSC. Para isso pressione a tecla MENU. A seguir pressione a tecla 2 (PREPARAR VCR) e depois a tecla 6 (SIST. REPRODUÇÃO) para a seleção manual de PAL-M ou NTSC.

Para cessar a reprodução

4

Pressione a tecla STOP/EJECT para cessar a reprodução.
• Pressione a tecla REW (rebobinagem) para rebobinar completamente a fita.
• Pressione a tecla STOP/EJECT novamente para ejetar a fita.

* • A reprodução se iniciará automaticamente caso a lingueta de proteção contra apagamentos da fita tenha sido removida.
• Se uma fita já estiver inserida no videocassete, pressione apenas a tecla POWER.

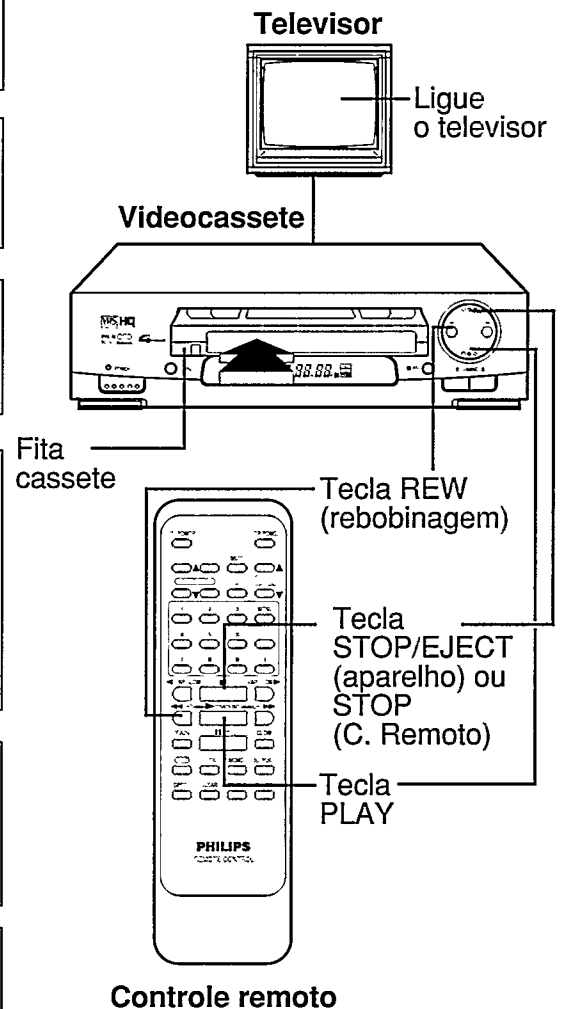

Controle remoto

Ajuste do relógio 9

Para ajustar o relógio do seu videocassete siga os passos de 1 a 4. Uma vez ajustado será possível fazer as gravações com timer no seu videocassete.

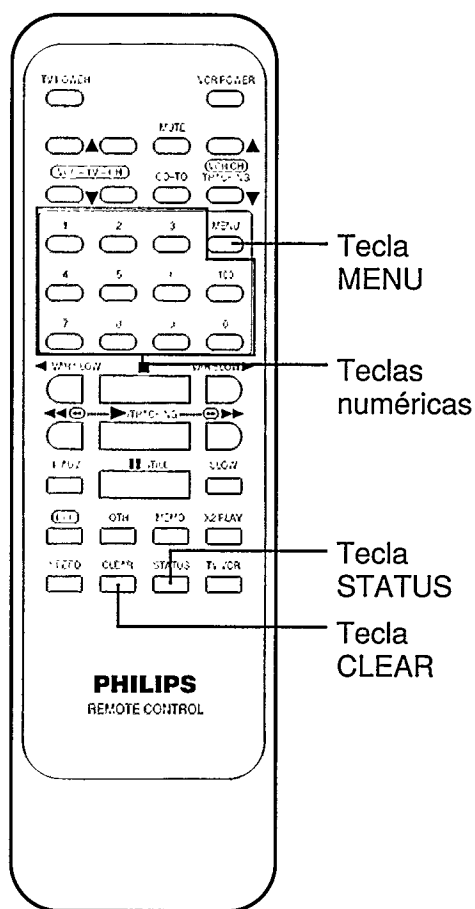

Controle remoto

Assegure-se de que...

- o videocassete e o televisor estão conectados e ligados.
- o indicador "VCR" está aceso.
- cada entrada de dados deverá ser executada dentro de 10 segundos. Passado este tempo o videocassete sairá do modo ajuste do Relógio e será preciso refazer todas as operações.

Seleção do modo de acerto do relógio

1

Pressione a tecla MENU. A seguir, pressione a tecla numérica 5 para selecionar o item "AJUSTAR RELÓGIO" no menu da tela.

HORA

P/ ENCERRAR APORTE MENU

Ajuste da hora e minuto

2

Pressione duas teclas numéricas para a entrada das horas, a seguir, pressione duas teclas numéricas para a entrada dos minutos.

Por exemplo, para acertar para 22:30 h, pressione as teclas numéricas 2-2 e 3-0.

- Entre sempre com o número "0" para qualquer hora ou minuto de um dígito.
- Quando colocados os números inadequados aparecerá a indicação "?".
- Para corrigir, pressione a tecla CLEAR repetidamente até chegar ao número e coloque o novo número.

Ajuste do dia, do mês e do ano

3

Para acertar dia, mês e ano, use sempre 2 dígitos. Por exemplo, para acertar para 15 de agosto de 1995, pressione as teclas numéricas 1-5, 0-8 e 9-5.

HORA 22 30
DIA

P/ CORRIGIR APORTE CLEAR
P/ ENCERRAR APORTE MENU

HORA 22 30
DATA 15 / 08 / 95
TER.

P/ CORRIGIR APORTE CLEAR
P/ ENCERRAR APORTE MENU

Finalização do ajuste

4

Pressione a tecla MENU.

- Inicia-se o funcionamento do relógio e a tela retorna à imagem do programa em que estava sintonizado anteriormente.
- Para obter a indicação da hora, pressione a tecla STATUS.

Para reajustar o relógio

O televisor e o videocassete devem estar ligados e o último deve estar ajustado no modo "VCR".

Pressione a tecla MENU. Aparecerá a tela com MENU. Pressione a tecla numérica 5 e siga os procedimentos para o ajuste do relógio.

APORTE 0 Nº INDICADO

- 1 PROGRAMAR
- 2 PREPARAR VCR
- 3 AJUSTAR SELETOR
- 4 SELECIONAR ENTRADA
- 5 AJUSTAR RELÓGIO

P/ ENCERRAR APORTE MENU

Interrupções na alimentação podem causar a perda do ajuste do relógio armazenado na memória do videocassete. Caso isso ocorra, repita os procedimentos da página 9 antes de efetuar alguma outra coisa.

10 Memorização de canais de TV no VCR

Para memorizar os canais disponíveis na sua área siga os passos de 1 a 3. Esta função permite-lhe reprogramar o sintonizador do seu videocassete a qualquer momento. Com a função de adição/eliminação, pode-se adicionar ou eliminar quaisquer canais. O controle remoto deverá ser utilizado.

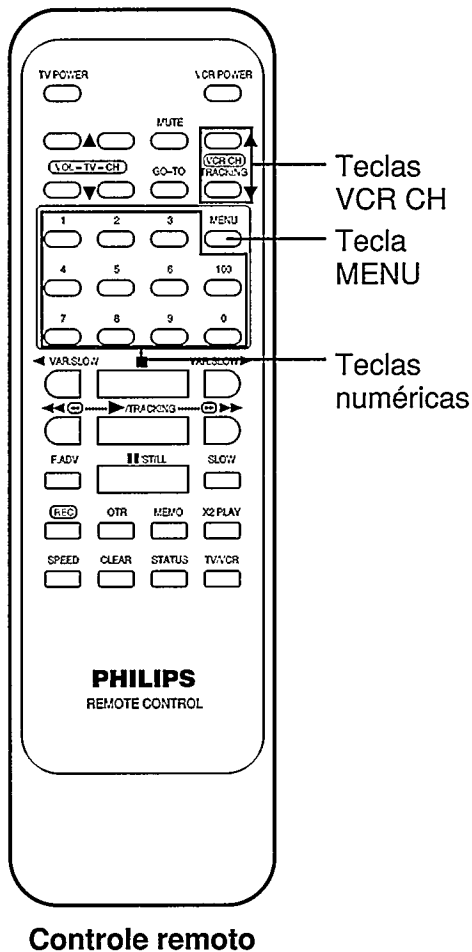

Controle remoto

Assegure-se de que...

- os procedimentos das páginas 7 e 8 foram executados e o televisor e o videocassete estejam ligados.
- cada entrada seja efetuada dentro de 60 segundos, caso contrário, o videocassete sairá do modo de ajuste do sintonizador e terá que iniciar novamente.

Indicação do modo de ajuste do sintonizador

1

Pressione a tecla MENU para obter a indicação da tela do menu principal. Agora, pressione a tecla numérica 3 para selecionar o item "AJUSTAR SELETOR". Aparecerá a tela indicada ao lado.

APERTE O Nº INDICADO

1	TV	(SIM)
2	TV A CABO	
3	SELEÇÃO AUTOMÁTICA	
4	ADICIONAR/ELIMINAR	
5	CANAIS MEMORIZADOS	

P/ ENCERRAR APERTE MENU

Início da sintonização automática

2

Pressione a tecla numérica 3 para iniciar a sintonização automática. A indicação "EM SINTONIA AUTOMÁTICA FAVOR ESPERAR" aparecerá na tela do televisor.

EM SINTONIA AUTOMÁTICA
FAVOR ESPERAR

Término da sintonia automática

3

Quando terminada a sintonia automática, a indicação "SINTONIA AUTOMÁTICA CONCLUÍDA" aparece na tela do televisor, e a seguir, o canal de menor número armazenado na memória do videocassete aparecerá na tela do televisor. Para assistir aos outros canais armazenados, pressione a tecla VCR CH ▲/▼ de seleção de canais no videocassete. O modo de linha externa está sempre armazenado na memória do videocassete. A indicação "L" aparecerá no mostrador do painel frontal do videocassete quando a linha externa é selecionada com a tecla VCR CH ▲/▼.

Rever os canais memorizados

Aparecerá o menu principal.

A seguir pressione a tecla 3 para selecionar o item "AJUSTAR SELETOR". Agora pressione a tecla 5 para selecionar "CANAIS MEMORIZADOS". Aparecerá na tela uma lista de canais memorizados. Se o número de canais memorizados estiver em mais de uma tela, aperte a tecla 1 para ver a próxima lista. Pressione a tecla 2 para ver a lista anterior. Para sair, aperte a tecla MENU.

CANAIS MEMORIZADOS: CABO
02 03 04 05 06 07
08 09

PRÓXIMO=1 ANTERIOR=2
P/ENCERRAR APERTE MENU

Utilização da tecla 100

Para selecionar os números de canais de 100 a 125 com as teclas numéricas, pressione primeiro a tecla 100 para então entrar com os dois números restantes. Por exemplo, para o canal 105, pressione as teclas 100, 0 e 5.

Adicionar ou eliminar um canal

1. Pressione a tecla MENU para obter a indicação do menu. A seguir, pressione a tecla 3 para selecionar o item "AJUSTAR SELETOR".
2. Pressione a tecla 2 para alterar de "TV" para "TV A CABO". Pressione a tecla 1 para alterar de "TV A CABO" para "TV". A indicação "[SIM]" aparece ao lado da sua escolha.
3. Pressione a tecla 4 para selecionar a função ADICIONAR/ELIMINAR. Aparecerá a indicação mostrada ao lado.
4. Pressione duas teclas numéricas para adicionar ou eliminar canais, até um máximo de 99. Para o número 100 ou superiores, pressione primeiro a tecla 100 a seguir entre com os dois números.
 - Entre sempre com um "0" antes da entrada de qualquer número de um dígito. Por exemplo, 0 e 6 para o canal 6.
 - Consulte a coluna "Utilização da tecla 100" para a entrada de números de três dígitos.
5. Pressione a tecla 1 ou 2 para "ADICIONAR" ou "ELIMINAR" o canal indicado. Se pressionar a tecla 3 "ESCOLHER OUTRO CANAL" reaparecerá o item 3. Para sair do modo "ADICIONAR/ELIMINAR" aperte a tecla MENU.

ESCOLHA O Nº DO CANAL

CANAL 12

P/ ENCERRAR APERTE MENU

APERTE O Nº INDICADO

CANAL 12 ELIMINADO

1	ADICIONAR
2	ELIMINAR
3	ESCOLHER OUTRO CANAL

P/ ENCERRAR APERTE MENU

Gravação de fitas 11

Para realizar a gravação sobre um fita cassete, siga os passos de 1 a 7. Leia todas as instruções antes de começar a operar. O controle remoto deverá ser utilizado.

Televisor

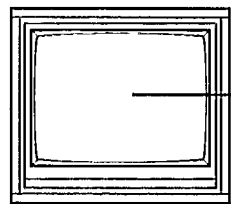

Ligue o televisor:
selecione o canal
3 ou 4

Videocassete

Tecla STOP

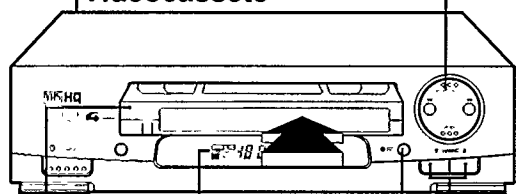

Assegure-se de que...

os procedimentos de "Instalação" nas páginas 7 e 8 foram executados.

No televisor

- 1 Ligue o televisor. Sintonize o canal 3 se a chave CH3/CH4 do videocassete estiver ajustada em "CH3". Sintonize o canal 4 se a chave CH3/CH4 do videocassete estiver ajustada em "CH4".

No videocassete

- 2 Insira uma fita com a sua lingueta de proteção contra gravação intacta. O aparelho ligará automaticamente. Se a fita já estiver inserida no videocassete, pressione a tecla POWER. Verifique se a tecla TV/VCR está no modo "VCR".

Seleção da velocidade da fita

- 3 (Poderá ignorar este passo caso a velocidade desejada da fita já esteja selecionada.) Pressione a tecla SPEED no controle remoto até que a velocidade da fita desejada (SP ou SLP) apareça na tela do televisor.

Seleção do canal

- 4 Pressione as teclas VCR CH ▲/▼ de seleção de canais do videocassete ou as teclas numéricas para selecionar o canal a ser gravado.

Para iniciar a gravação

- 5 Pressione a tecla REC de gravação.

Pausa na gravação

- 6 Pressione a tecla II / STILL (PAUSE/STILL). Para retomar a gravação, pressione a mesma tecla novamente.

Para cessar a gravação

- 7 Pressione a tecla ■ (STOP).

Teclas
numéricas

Tecla
STOP

Tecla REC
(gravação)

Tecla SPEED
de velocidade
da fita

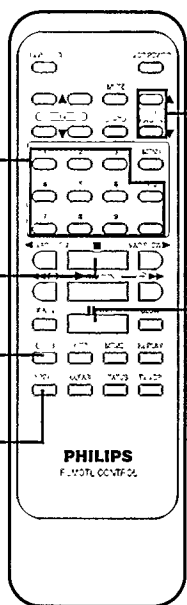

Teclas
VCR CH

Tecla
PAUSE/
STILL

Controle remoto

Outras opções de gravação estão descritas nas páginas 14 a 16 e 19.

12 Gravação de um canal de TV enquanto assiste a um outro

Para efetuar a gravação de um canal de TV enquanto assiste a um outro, siga os passos de 1 a 4. Leia as instruções antes de começar a operar. O controle remoto deverá ser utilizado.

1 Inicie a gravação

Comece a gravação como descrito na página 11.

2 Ajuste da tecla VCR/TV

Pressione a tecla TV/VCR para selecionar o modo "TV" (indicação "VCR" apagada).

3 Selecione no televisor o canal que deseja assistir

Selecione no televisor o canal a ser assistido, mediante a utilização dos controles de seleção de canais do televisor ou do controle remoto do mesmo. A imagem do canal selecionado com o seletor de canais do televisor aparece na tela do televisor. O canal selecionado com o seletor de canais do videocassete é gravado na fita.

4 Para retornar à imagem do canal em gravação

Utilize os controles de seleção de canais do televisor ou do controle remoto do mesmo para retornar ao canal 3 ou 4 do televisor (consulte "Instalação"). Agora, pressione a tecla TV/VCR para o modo VCR para obter a imagem do canal em gravação.

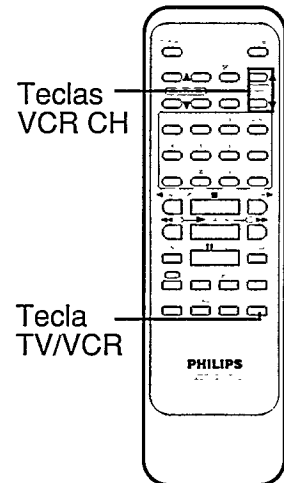

Controle remoto

* Caso não esteja recebendo canais, repita os passos nas páginas 7 e 8 deste manual. Siga também cuidadosamente as instruções listadas nesta página.

Aponte o controle remoto ao sensor, dentro do ângulo indicado na ilustração acima.

Indicações na tela (OSD) 13

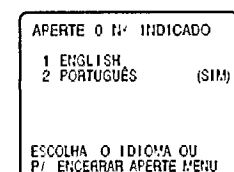
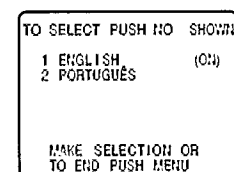
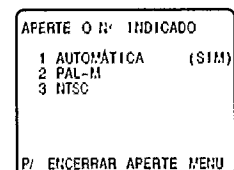
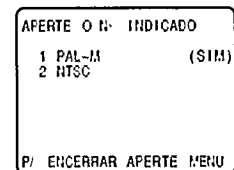
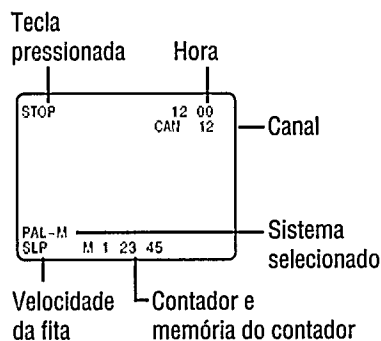
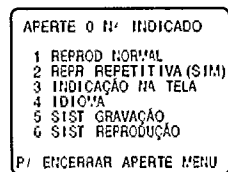
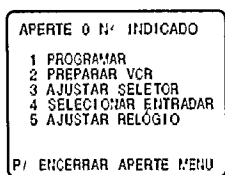

Menu de seleção do idioma

Tela do menu principal de indicações

Pressione a tecla MENU no controle remoto para obter a indicação do menu principal. A seguir, pressione no controle remoto a tecla numérica correspondente à função desejada indicada no menu. Após selecionar, vide o item correspondente neste manual.

Tipos de indicações na tela

1. Pressione a tecla MENU.
2. A seguir, pressione a tecla numérica "2" para selecionar o item "PREPARAR VCR".
3. Pressione então a tecla numérica "3" para selecionar o item "INDICAÇÃO NA TELA".
4. Agora, pressione a tecla numérica 1, 2 ou 3 para selecionar respectivamente o item "COM INDICAÇÃO", "APENAS CONTADOR" ou "SEM INDICAÇÃO". A indicação "SIM" aparece ao lado do item selecionado.

Ajuste dos itens

COM INDICAÇÃO: Sempre que uma tecla de função (STOP, FF, REW ou REC) for pressionada, a indicação desta função aparecerá na tela por 5 segundos.

APENAS CONTADOR: Sempre que uma tecla de função (STOP, FF, REW ou REC) for pressionada, a indicação desta função aparecerá na tela por 5 segundos. Após os 5 segundos, a indicação do contador permanecerá na tela.

SEM INDICAÇÃO: Nesta posição, não haverá nenhuma indicação quando do pressionar das teclas de funções normais.

Seleção do sistema de vídeo no menu de indicação da tela.

Gravação

1. Pressione a tecla MENU.
2. A seguir, pressione a tecla numérica "2" para selecionar o item "PREPARAR VCR".
3. Pressione então a tecla numérica "5" para selecionar o item "SIST. GRAVAÇÃO".
4. Agora, pressione a tecla numérica 1 ou 2 para selecionar respectivamente "PAL-M" ou "NTSC".

PAL-M: Para gravação de sinais de TV PAL-M.

NTSC: Para gravação de fitas a partir de um videocassete NTSC ou de uma câmera de vídeo NTSC.

Reprodução

1. Pressione a tecla MENU.
2. A seguir, pressione a tecla numérica "2" para selecionar o item "PREPARAR VCR".
3. Pressione então a tecla numérica "6" para selecionar o item "SIST. REPRODUÇÃO".
4. Agora, pressione a tecla numérica 1, 2 ou 3 para selecionar respectivamente "AUTOMÁTICA", "PAL-M" ou "NTSC".

AUTOMÁTICA: Normalmente, selecione esta opção. Durante a reprodução de uma fita de vídeo, os sinais serão automaticamente reconhecidos como PAL-M ou NTSC pelo videocassete. Caso a qualidade das fitas gravadas não for muito boa e tiver problema na reprodução da cor escolha a posição:

PAL-M: Selecione esta opção para a reprodução de fitas cassete gravadas no sistema PAL-M.

NTSC: Selecione esta opção para a reprodução de fitas cassete gravadas no sistema NTSC.

Seleção do idioma das indicações na tela

1. Pressione a tecla MENU.
2. A seguir, pressione a tecla numérica "2" para selecionar o item "PREPARAR VCR".
3. Pressione então a tecla numérica "4" para selecionar o item "IDIOMA".
4. Agora, pressione a tecla numérica 1 ou 2 para selecionar respectivamente "ENGLISH" ou "PORTUGUÊS".

Todas as indicações na tela aparecerão no idioma selecionado.

A indicação "[ON]" aparecerá ao lado da opção selecionada caso selecione o inglês, e "[SIM]" aparecerá caso selecione o português.

Indicação de canal vago

Caso selecione um canal que não apresente transmissões, a tela se alterará para um fundo azul (ou preto no sistema de gravação em NTSC). A tela permanecerá azul (ou preta) até que um canal ativo seja selecionado.

14 Gravação com um toque (OTR)

A gravação com um toque (OTR) permite especificar rapidamente por quanto tempo deseja continuar a gravação. Siga os passos 1 a 3 para iniciar a gravação imediatamente. Não é necessário programar o "timer" para realizar esta função. O controle remoto deverá ser utilizado.

Assegure-se de que...

- os procedimentos de "Instalação" e a memorização de canais de TV foram efetuados e o televisor e o videocassete estejam ambos ligados.
- o relógio está ajustado na hora corrente.
- a velocidade da fita desejada (SP ou SLP) foi selecionada. Utilize a tecla SPEED.
- a lingueta de proteção contra gravação da fita está intacta.
- a fita tem duração suficiente para a gravação de todo o evento.

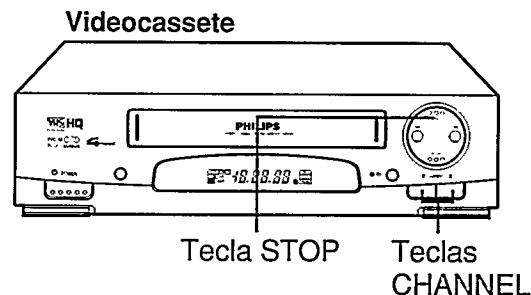

Seleção de um programa de TV

- 1 Pressione as teclas de seleção de canais VCR CH▲/▼ ou as teclas numéricas no controle remoto.

Para iniciar a gravação com um toque (OTR)

- 2 Pressione a tecla OTR no controle remoto. Aparecerá a tela abaixo.
 - A gravação terá início imediato.
 - A indicação "OTR" piscará no mostrador do videocassete.Isto indica que o videocassete será desativado automaticamente após 30 minutos de gravação.

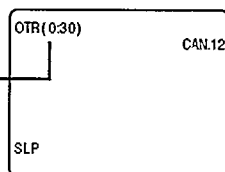

Seleção da duração da gravação

- 3 Pressione a tecla OTR até que a duração desejada seja indicada. Cada pressionar da tecla adicionará 30 minutos, até um total de 9 horas. Caso pressione-a além de 9 horas, a indicação "REC" aparecerá na tela do televisor.
 - Para verificar o tempo restante após o ajuste da duração da gravação a um toque, pressione a tecla STATUS.

Para alterar a duração da gravação

Pressione a tecla OTR até que a duração desejada seja indicada.

Para cancelar a gravação a um toque

- Para interromper a gravação antes de alcançar a duração pré-ajustada de gravação, pressione simplesmente a tecla STOP. Caso deseje cancelar o modo OTR de gravação a um toque, porém, deseje continuar a gravação, pressione a tecla OTR até que o indicador "OTR" desapareça. A indicação "REC" permanecerá no mostrador do videocassete.
- Durante a gravação, o tempo indicado é contado no sentido regressivo. Quando "0:00" for alcançado, a gravação cessa e o videocassete é desligado automaticamente.
 - Se a gravação com um toque estiver no modo de pausa, o tempo continuará a ser contado normalmente no sentido regressivo, porém, a gravação não será reiniciada até que a tecla PAUSE/STILL seja pressionada novamente.

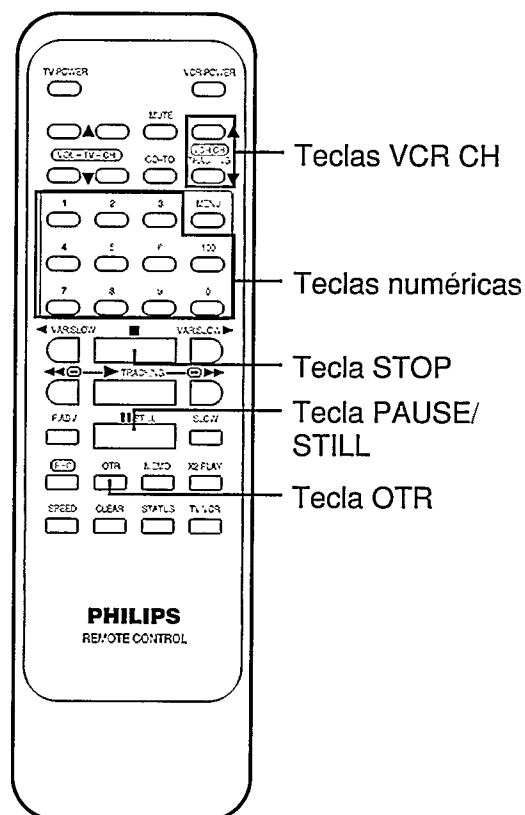

Controle remoto

Gravação com timer (pre-programação) 15

Para cada programação feita o videocassete executará a operação de gravação no tempo pre-programado e desligará automaticamente após a gravação. Pode-se programar até 8 programas. As instruções para cada passo aparecerão na tela do televisor após a seleção do modo PROGRAMAÇÃO. O controle remoto deverá ser utilizado.

Assegure-se de que ...

- os procedimentos de "Instalação" foram efetuados e o televisor e o videocassete estejam ligados.
- a opção TV ou TV a Cabo foi selecionada e os canais de TV foram memorizados no videocassete. Consulte os procedimentos de "Ajuste do Videocassete".
- o seletor TV/VCR está ajustado em "VCR".
- o relógio está ajustado.
- uma fita cassette está inserida no videocassete e a lingueta de proteção contra gravação da fita está intacta.
- a fita tem duração suficiente para a gravação dos programas. CADA PASSO ABAIXO DEVERÁ SER COMPLETADO EM 60 SEGUNDOS. CASO CONTRÁRIO, A PROGRAMAÇÃO TERÁ DE SER REINICIADA A PARTIR DO PASSO 1.

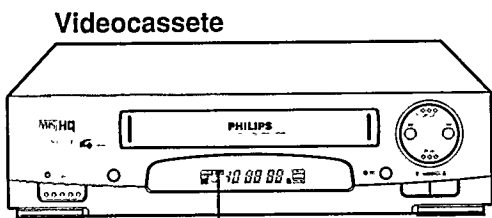

Indicador TIMER

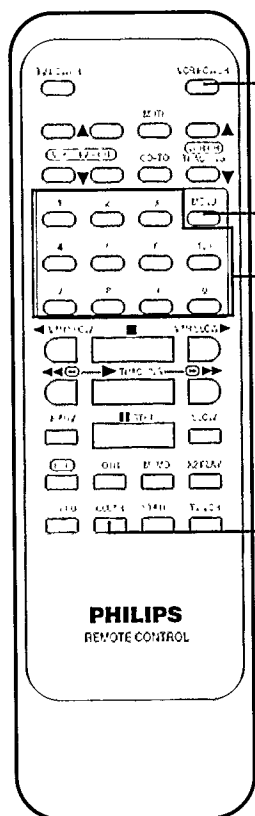

Tecla VCR POWER

Tecla MENU

Teclas numéricas

Tecla CLEAR

Controle remoto

Seleção da tela do menu

- 1 Pressione a tecla MENU no controle remoto. A tela do menu principal aparecerá imediatamente.

APERTE O Nº INDICADO

- 1 PROGRAMAR
- 2 PREPARAR VCR
- 3 AJUSTAR SELETOR
- 4 SELECIONAR ENTRADA
- 5 AJUSTAR RELÓGIO

P/ ENCERRAR APERTE MENU

Seleção do modo de programação

- 2 Pressione a tecla numérica 1 no controle remoto para selecionar o modo de programação. Lembre-se de utilizar as teclas numéricas no controle remoto.

Selecione gravação normal, diária ou semanal

- 3 Gravação normal
Pressione a tecla "1" para efetuar a gravação de um programa de TV em qualquer dia desejado, até um máximo de 12 meses.

Ou

Gravação diária
Pressione a tecla "2" para efetuar a gravação de um programa de TV todos os dias (de segunda a sexta-feira), no mesmo horário e com a mesma duração.

Ou

Gravação semanal
Pressione a tecla "3" para efetuar a gravação de um programa de TV uma vez por semana, no mesmo dia da semana, no mesmo horário e com a mesma duração.

APERTE O Nº INDICADO

- 1 NORMAL
- 2 DIÁRIA
- 3 SEMANAL
- 4 REVER PROGRAMAS

P/ ENCERRAR APERTE MENU

PROGR DIÁRIA (SEG-SEX)
PROGRAMAS >12345678<

ESCOLHA O Nº DO PROGRAMA
P/ ENCERRAR APERTE MENU

PROGRAMAÇÃO SEMANAL
PROGRAMAS >12345678<

ESCOLHA O Nº DO PROGRAMA
P/ ENCERRAR APERTE MENU

Seleção do número do programa

- 4 Pressione as teclas numéricas de 1 a 8, para selecionar uma das 8 memórias de programa disponíveis. Os números piscando indicam que estas posições estão disponíveis para a programação.

- Caso selecione o número de um programa já programado aparecerá por alguns segundos a indicação "ESTE PROG. ESTÁ OCUPADO" e logo depois aparecerá o conteúdo.

Caso isto ocorra, pressione a tecla MENU duas vezes e inicie novamente.

ESTE PROG ESTÁ OCUPADO

PROGRAMAÇÃO NORMAL
PROGRAMA CANAL

P/ CORRIGIR APERTE CLEAR
P/ ENCERRAR APERTE MENU

Para efetuar correções...

Pressione a tecla CLEAR enquanto a tela com o item desejado para alteração estiver indicada. Isto deslocará a indicação piscante ao número que deseja alterar. Agora, entre com o número correto. Poderá ser necessário pressionar a tecla CLEAR mais de uma vez para alcançar os números para alteração desejados.

- 5 Entre com dois números para a seleção do canal de TV. Para canais de número superior a 100, pressione a tecla "100" para então pressionar dois números restantes. Por exemplo, para o canal 10, pressione a tecla numérica 1 e então 0. Para o canal 115, pressione 100, e então 1 e 5. Para gravar da linha de entrada (Audio In / Video In), pressione 0 e 0. A indicação "A/V" aparecerá na tela.

(Continua na próxima página)

16 Gravação com timer (continuação)

Ajuste da "HORA INÍCIO"

- 6 Primeiramente, pressione duas teclas numéricas para as horas.
A seguir, pressione duas teclas numéricas para os minutos.
Por exemplo, para ajustar para as 21:30 h, pressione as teclas numéricas 2-1 e 3-0.

```
PROGRAMAÇÃO NORMAL
PROGRAMA      1
CANAL        10
HORA INÍCIO  21:30
P/ CORRIGIR APERTE CLEAR
P/ ENCERRAR APERTE MENU
```

Ajuste da "HORA FIM"

- 7 Primeiramente, pressione duas teclas numéricas para as horas.
A seguir, pressione duas teclas numéricas para os minutos.
Por exemplo, para ajustar para as 22:00 h, pressione 2-2 e 0-0.

```
PROGRAMAÇÃO NORMAL
PROGRAMA      1
CANAL        10
HORA INÍCIO  21:30
HORA FIM     22:00
P/ CORRIGIR APERTE CLEAR
P/ ENCERRAR APERTE MENU
```

Seleção da "VELOC. GRAV."

- 8 Pressione a tecla "1" ou "2" para selecionar respectivamente a velocidade SP ou SLP.
Não é possível empregar a tecla SPEED no controle remoto para selecionar a velocidade de gravação.

```
PROGRAMAÇÃO NORMAL
PROGRAMA      1
CANAL        10
HORA INÍCIO  21:30
HORA FIM     22:00
VELOC. GRAV. SLP
SP=1 SLP=2
P/ CORRIGIR APERTE CLEAR
P/ ENCERRAR APERTE MENU
```

Ajuste da "DATA INÍCIO"

- 9 Pressione duas teclas numéricas para o dia. A seguir pressione duas teclas numéricas para o mês.
Por exemplo, para realizar um gravação no dia 15 de agosto, pressione 1-5 e 0-8. O ano e o dia da semana serão indicados automaticamente.

```
PROGRAMAÇÃO NORMAL
PROGRAMA      1
CANAL        10
HORA INÍCIO  21:30
HORA FIM     22:00
VELOC. GRAV. SP
DATA INÍCIO  15/08/95
TER.
P/ CORRIGIR APERTE CLEAR
P/ ENCERRAR APERTE MENU
```

Confirmação do programa

- 10 Pressione a tecla MENU.
A indicação "PROGRAMAÇÃO CONCLUÍDA. DESLIGUE O VCR COM A TECLA POWER PARA ATIVAR O TIMER" deve aparecer na tela.
Se a indicação "PROGRAM. NÃO CONCLUÍDA" aparecer, tente novamente a partir do passo 1 da página 15.
Após 3 segundos, a indicação desaparecerá da tela e a imagem de TV normal reaparecerá.
O indicador "TIMER" acender-se-á no mostrador do videocassete.

Seleção do outro programa

- 11 Caso queira fazer outra programação, pressione a tecla MENU e repita os passos de 2 a 10.

Acionamento do timer

- 12 Ao terminar, pressione a tecla VCR POWER para posição desligada.
Obs.: A gravação com timer somente funcionará no modo desligado.

Após a execução de um programa de gravação com timer

Pressione a tecla VCR POWER no controle remoto para retornar à operação normal do videocassete.

Caso ocorra uma falta de energia por mais de 1 hora...

Repita os procedimentos na página 9 antes de ajustar um programa de gravação com timer.

Para verificar ou cancelar a programação

1. Ligue o videocassete. O videocassete deve estar ajustado no modo "VCR"
2. Pressione a tecla MENU.
A seguir, pressione a tecla 1 para selecionar o item "PROGRAMAR".
Agora, pressione a tecla 4 para selecionar o item "REVER PROGRAMAS".
Aparecerá o conteúdo do programa de menor número (1-8).

```
PROGRAMAÇÃO NORMAL
PROGRAMA      1
CANAL        10
HORA INÍCIO  21:30
HORA FIM     22:00
VELOC. GRAV. SP
DATA INÍCIO  15/08/95
TER.
P/ CANCELAR APERTE CLEAR
PRÓXIMO=1 FIM=MENU
```

3. Pressione a tecla 1 repetidamente para verificar todos os programas.
Não apertando o botão dentro de 10 segundos, a tela passará a mostrar o conteúdo do próximo programa. E continuará até mostrar todos os programas feitos. E finalmente voltará a programação de TV.
 4. Pressione a tecla CLEAR para cancelar um programa.
 5. Pressione a tecla MENU para sair do modo "REVER PROGRAMAS".
 6. Repita os passos de 1 a 4 para verificar se o programa foi corretamente cancelado.
Para refazer a programação, siga os passos de 1 a 12 em "Gravação com timer".
- NOTA: Esta função não funciona na gravação com um toque OTR.

Para cessar a gravação com timer já iniciada

1. Pressione a tecla POWER.
 - A gravação com timer será cancelada e o videocassete desligará.
- NOTA: No caso de programação diária ou semanal, esta operação simplesmente cancela a gravação do dia e as gravações futuras serão executadas normalmente.

Reprodução com efeitos especiais 17

Após realizar a ligação do videocassete ao televisor (consulte “Instalação”) e familiarizar-se com a reprodução de fitas cassete (consulte “Reprodução de fitas”), poderá usufruir a reprodução de efeitos especiais descritas nesta página. O controle remoto deverá ser utilizado.

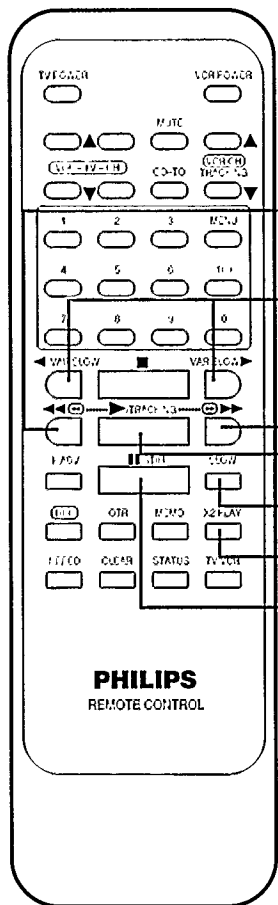

Controle remoto

Localização rápida de um determinado trecho

- 1 Pressione a tecla PLAY.
A seguir, pressione a tecla ◀◀ (REW/SEARCH) de retrocesso/busca ou ▶▶ (FF/SEARCH) de avanço rápido/busca.
Inicia-se deste modo a busca rápida de imagens no sentido progressivo ou regressivo. A velocidade de busca é de cerca de 7 ou 21 vezes superior à velocidade normal respectivamente para a reprodução em SP ou SLP.
- 2 Agora, pressione a tecla ▶ (PLAY) para retornar à reprodução normal. Se a tecla ▶▶ (FF) ou ◀◀ (REW) for mantida pressionada por mais de 2 segundos, o simples liberar da tecla cancelará o modo de busca. Neste caso, a velocidade de busca no modo SLP é de cerca de 15 vezes a velocidade normal. Pressione a tecla ▶ (PLAY) para retornar à reprodução normal.
 - Durante a busca rápida de imagens, faixas horizontais com chuviscos aparecerão na tela do televisor.

Reprodução da fita com velocidade duplicada

- 1 Pressione a tecla X2 PLAY durante a reprodução. A imagem será reproduzida com velocidade duplicada.
- 2 Pressione a tecla X2 PLAY novamente para retornar a reprodução normal.

Congelar a imagem

- 1 Pressione a tecla ▶ (PLAY).
A seguir, pressione a tecla || /STILL (PAUSE/STILL) para obter uma imagem congelada.
- 2 Agora, pressione a tecla || /STILL (PAUSE/STILL) ou ▶ (PLAY) novamente para retornar a reprodução normal.

Ver a imagem em câmera lenta

- 1 Pressione a tecla ▶ (PLAY).
A seguir, pressione a tecla SLOW.
 - Durante a reprodução em câmera lenta, a velocidade da câmera lenta pode ser controlada utilizando-se a tecla VAR SLOW de controle de velocidade de câmera lenta.
- 2 Agora, pressione a tecla ▶ (PLAY) ou SLOW para retornar a reprodução normal.

Avançar a imagem congelada

- 1 No modo de imagem estática, pressione a tecla F.ADV. (FRAME ADVANCE).

NOTAS:

- O som será silenciado durante a reprodução com efeitos especiais.
- Depois de permanecer com a imagem congelada ou em câmera lenta por 5 minutos o aparelho sairá automaticamente desta reprodução especial para a proteção da fita e das cabeças de vídeo.
- Distorções podem aparecer na imagem durante a reprodução com efeitos especiais.

(Continua na próxima página)

18 Reprodução c/ efeitos especiais (continuação)

Funções de operação automática

Reprodução automática

Quando uma fita é inserida, o aparelho será ligado automaticamente. A reprodução inicia-se imediatamente se a lingueta de proteção contra gravação da fita* estiver removida.

Rebobinagem automática

Quando chegar ao fim da fita durante a reprodução, o avanço rápido ou a gravação manual, o videocassete rebobinará automaticamente a fita e permanecerá no modo STOP (Parado).

Rebobinagem e desligamento

Se a tecla POWER for pressionada durante a rebobinagem, o videocassete se desligará após o término da rebobinagem.

Ejeção da fita cassette

Uma fita cassette pode ser ejetada com o videocassete ligado ou desligado.

* Consulte item 3 da página 6.

Controle de rastreamento automático

Com o rastreamento automático, não há normalmente necessidade de realizar ajustes manuais a fim de minimizar chuviscos na reprodução da imagem da maioria das fitas. A função de rastreamento automático analisa continuamente o sinal, de modo a ajustar a qualidade de imagem ótima para cada gravação. Entretanto, em certas gravações, poderá obter melhores resultados mediante o emprego das teclas TRACKING ▲/▼ de rastreamento manual.

Controles de rastreamento manual

Pressione a tecla TRACKING ▲/▼.

Empregue o ajuste de rastreamento manual durante a reprodução normal, em câmera lenta e ao dobro da velocidade normal, a fim de minimizar chuviscos na imagem.

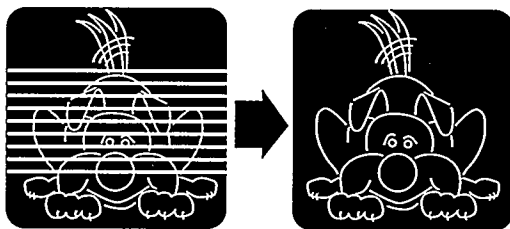

Utilize também estas teclas para reduzir a vibração vertical da imagem congelada. Uma vez efetuado o ajuste, provavelmente não será necessário fazê-lo novamente, a não ser que utilize uma fita gravada em um outro videocassete.

Reprodução repetida

1. Pressione a tecla MENU.
2. A seguir, pressione a tecla 2 para seleccionar PREPARAR VCR.
3. Pressione então a tecla 2 para seleccionar REPR. REPETITIVA.
 - A indicação (SIM) aparecerá ao lado.
- O indicador PLAY passará a piscar no mostrador de indicações do VCR quando começar a reproduzir a fita.
- A fita será reproduzida até o seu final por 20 vezes automaticamente, e então parará.
- Quando a tecla STATUS for pressionada durante a reprodução repetida, a indicação "PLAY" passará a piscar na tela do televisor.
- Para parar a fita durante a reprodução repetida, pressione STOP.

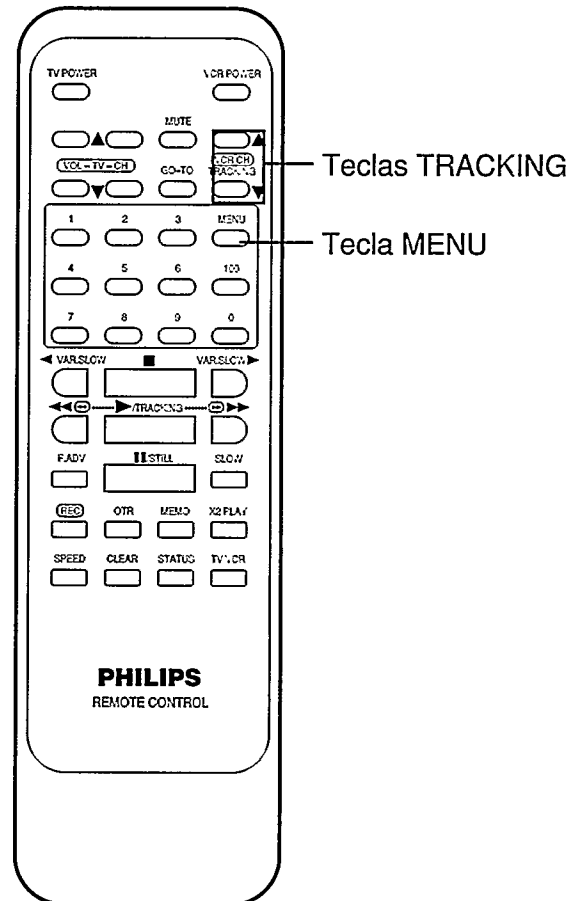

Controle remoto

APERTE O Nº INDICADO	
1	REPRD. NORMAL
2	REPR. REPETITIVA (SIM)
3	INDICAÇÃO NA TELA
4	IDIOMA
5	SIST. GRAVAÇÃO
6	SIST. REPRODUÇÃO
P/	ENCERRAR APERTE MENU

Seleção da reprodução repetida

Cópia de uma fita 19

Copiar uma fita de um aparelho de videocassete (ou câmera de vídeo) a outro é simples. Basta fazer as conexões e os procedimentos descritos abaixo. O exemplo abaixo usa dois videocassetes idênticos a este. Outros videocassetes poderão operar de maneira diferente.

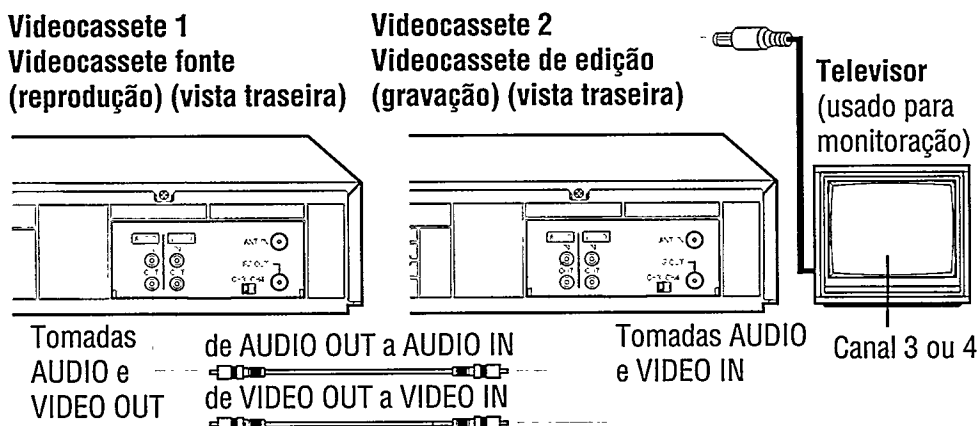

No videocassete 1 (de reprodução)

- 1 Insira uma fita pré-gravada. O videocassete 1 é o videocassete que reproduzirá a sua fita. Se a fita inserida tiver a sua lingueta removida (página 6), a reprodução terá início imediato. Neste caso, pressione a tecla de parada.

No videocassete 2 (de gravação)

- 2 Insira uma fita virgem. O videocassete liga-se automaticamente. O indicador "VCR" deve acender-se no videocassete. Caso contrário, pressione a tecla TV/VCR no controle remoto.

Para monitorar o processo de regravação no televisor

- 3 Ligue o televisor. Sintonize o canal de TV 3 ou 4, aquele no qual estiver ajustado o videocassete 2 (veja página 8).

Seleção da fonte de entrada

- 4 Aponte o controle remoto ao videocassete 2. Pressione as teclas numéricas 0-0. A indicação "L" aparece no mostrador do videocassete.

Seleção da velocidade da fita

- 5 Aponte o controle remoto ao videocassete 2. Pressione a tecla SPEED de seleção de velocidade da fita para selecionar SP ou SLP.

Reprodução da fita matriz

- 6 Pressione a tecla PLAY no videocassete 1.

Gravação (duplicação) da fita

- 7 Pressione a tecla REC de gravação no videocassete 2. Lembre-se de pressionar as teclas dos passos 6 e 7 (PLAY no videocassete 1 e REC no videocassete 2) simultaneamente para evitar a perda de trechos da gravação.

ATENÇÃO

A gravação não autorizada de programas de televisão, filmes, fitas de vídeo e outros materiais protegidos contra cópias, pode infringir os direitos dos proprietários dos direitos de cópia e ir contra as leis de direitos autorais.

NOTA:

Quando da duplicação da fita em NTSC para NTSC como através de um Camcorder (NTSC), altere o ajuste do "SIST. GRAVAÇÃO" no menu.

20 Uso de contador de fita

Controle do contador de fita

Quando se rebobina totalmente a fita e zerar o contador de fita é possível utilizar uma lista de localização de programas como um índice. O controle remoto deverá ser utilizado.

- 1 Seleção da indicação do contador de fita**

Para selecionar a indicação do contador de fita, pressione a tecla STATUS. A indicação do contador de fita aparece na tela do televisor e/ou no mostrador de indicações do VCR.

1: 23: 45
- 2 "Zere" o contador de fita**

Para "zerar" o contador de fita, pressione a tecla CLEAR. Pode-se "zerar" o contador em qualquer ponto desejado da fita.

0:00 00
- 3 Seleção da função memória**

Para selecionar a função de memória/localização do ponto zero, pressione a tecla MEMO. A indicação "M" aparecerá ao lado da indicação da leitura do contador de fita.

M-1: 23: 45
- 4 Início da função de memória/localização do ponto zero**

Para iniciar a função de memória/localização do ponto zero, a partir de qualquer ponto da fita, pressione a tecla STOP, e a seguir, pressione a tecla REW (rebobinagem) ou FF (avanço rápido). A fita cessará automaticamente na posição "0:00:00" da fita.

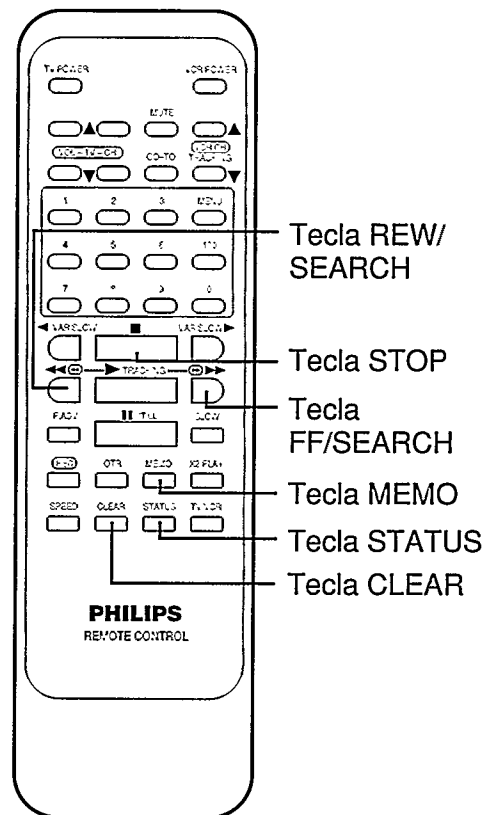

Controle remoto

Função GO-TO de localização de um ponto específico

Pode-se ir automaticamente para uma determinada posição da fita utilizando a função GO-TO. O controle remoto deverá ser utilizado.

- 1 Seleção da função de localização de um ponto específico**

Durante o modo de parada, pressione a tecla GO-TO. A tela indicada ao lado, será mostrada.

POS ATUAL 1 00:00
POS GO-TO ---:--
- 2 Seleção do número do contador**

Selecione o número desejado no contador mediante o pressionar das teclas numéricas. Por exemplo, o pressionar de 1, 2-0, 0-0, fará com que o videocassete transporte automaticamente a fita ao ponto cujo leitura no contador corresponda a "1:20:00". Se a localização do ponto desejado no contador possuir um sinal de menos (-) pressione a tecla VCR CH▼ de seleção de canais. Para retirar o sinal de menos, pressione a tecla VCR CH▲.

POS ATUAL 1 00:00
POS GO-TO 1 20:00
- 3 Início da função de localização de um ponto específico**

Pressione a tecla PLAY, REC, STOP ou VCR POWER. A função de localização de ponto específico avançará ou rebobinará a fita ao ponto correspondente ao número do contador e de acordo com a tecla pressionada, entrará no modo da mesma.

Tecla PLAY = Iniciará a reprodução a partir deste ponto.
Tecla REC = Iniciará a gravação a partir deste ponto.
Tecla STOP = Cessará neste ponto
Tecla VCR POWER = Desligará a alimentação do videocassete neste ponto.

POS. ATUAL 1 20:00
POS. GO-TO 1 20:00

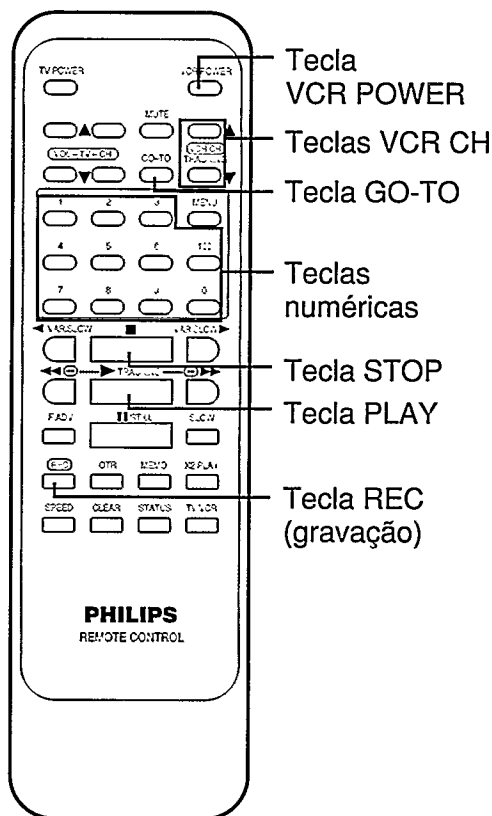

Controle remoto

NOTA:

Poderá haver uma leve discrepância entre a leitura do contador e o ponto correspondente na fita.

Notas acerca das operações 21

Instalação

- Se a recepção de todos os canais for insatisfatória, tente reajustar os canais do seu televisor.

Ajuste do relógio

- O ajuste do relógio do videocassete não deverá demorar mais de 10 segundos para entrar com o primeiro e segundo número, pois o videocassete sairá do modo "AJUSTAR RELÓGIO". Se isto acontecer, aperte a tecla MENU e comece novamente.
- Comece sempre com "0" para os números de um dígito.
- As letras indicativas do dia da semana aparecerão após a entrada de ambos os dígitos do ano.
- Se entrar com o número que não coincida com o calendário, aparecerá uma interrogação "?" e o número será rejeitado.
- Caso pressione a tecla MENU durante o modo de ajuste do relógio, a tela do televisor retornará à imagem do programa que estava a assistir.

Reprodução com efeitos especiais

- Durante a busca de imagens, estrias horizontais de chuviscos poderão aparecer na tela do televisor.
- Se o videocassete permanecer no modo de imagem congelada por mais de 5 minutos, este retornará automaticamente ao modo de parada a fim de proteger a fita e as cabeças de vídeo.
- Fitas gravadas na velocidade LP não poderão ser vistas com efeitos especiais de reprodução.

Gravação

- Embora seja possível alterar a velocidade da fita durante a gravação, alguma distorção aparecerá na fita no ponto onde foi efetuada a alteração.
- Se o videocassete permanecer no modo de pausa por mais de 5 minutos, este retornará automaticamente ao modo de parada a fim de proteger a fita e as cabeças de vídeo.

Gravação com um toque (OTR)

- Se a hora pré-programada para uma gravação com timer coincidir com a gravação OTR, a última terá prioridade.

Gravação com timer

- Para realizar a gravação com timer no modo LINE, siga os passos de 1 a 4 na seção "Gravação com timer". No passo 5, pressione a tecla numérica 0 duas vezes (0, 0) para entrar no modo LINE (fonte externa). Proceda aos outros passos da seção "Gravação com timer".
- A gravação com timer não será efetuada ou não prosseguirá se houver uma interrupção de energia elétrica por mais de 1 hora. O ajuste do relógio e de programação já efetuados serão todos perdidos. Esta situação será indicada pelo mostrados de hora do videocassete que apresentará "--:--". Se isto acontecer ajuste o relógio e refaça a programação com timer.
- Caso haja sobreposição de horários de dois programas de gravação com timer pré-ajustados, o programa de número menor terá prioridade e o segundo programa terá início somente após o término da gravação do primeiro.
- Se o videocassete for desligado através da tecla VCR POWER sem nenhuma fita inserida, os indicadores "TIMER" e de "fita inserida" continuarão a piscar. O mesmo ocorrerá se a fita não possuir a lingueta de proteção contra gravação.

Falta de energia

- Os programas de gravação com timer serão apagados caso ocorra uma interrupção na alimentação por mais de 1 hora. Repita "Ajuste do relógio" na página 9 antes de refazer a "Gravação com timer" nas páginas 15 e 16.

Ligação para recepção de transmissão via satélite

- A gravação de um canal de TV enquanto assiste a um outro poderá não ser possível com a ligação para recepção de transmissão via satélite.

Entrada de line

- Caso entre acidentalmente no modo de linha externa (a indicação "L" aparece no videocassete), pressione simplesmente a tecla VCR CH ▲/▼ ou selecione um canal com as teclas numéricas, para sair deste modo.

22 Antes de procurar a Assist. Técnica

IMPORTANTE: Uma manutenção periódica é muito importante para manter o excelente desempenho do aparelho. Se for necessária a limpeza ou a troca de cabeças de vídeo, esta operação deverá ser executada somente por uma Assistência Técnica Autorizada.

Antes de levar o seu aparelho para a Assistência Técnica Autorizada verifique os seguintes itens.

Alimentação	Correção
<p>O aparelho não liga.</p> <p>Houve falta de energia elétrica por mais de 1 hora....</p>	<ul style="list-style-type: none">• Verifique se o cabo de força está bem conectado a uma tomada de energia elétrica.• Verifique se a tecla "POWER" foi acionada. • Refaça as instruções de "Ajuste do relógio" na página 9 antes de fazer a "Gravação com timer" nas páginas 15 e 16.
Gravação e reprodução	Correção
<p>Programas de TV não podem ser gravados.</p> <p>Não faz gravação no modo timer.</p> <p>Não há reprodução de imagem e som</p> <p>A imagem é reproduzida com muito chuveiro e faixas. A imagem não é reproduzida em cores.</p> <p>Não grava em cores.</p>	<ul style="list-style-type: none">• Verifique as ligações entre o videocassete, a antena externa e o televisor.• Certifique-se de que a lingueta de proteção contra gravação da fita está ainda intacta. (p.6) • Verifique os horários de início/término da gravação (p.15 - 16).• Certifique-se de que a tecla POWER esteja desligada (OFF) (p.16). • Verifique a conexão do videocassete e televisor.• Selecione no televisor o mesmo canal selecionado com a chave CH3/CH4 no videocassete (p.8).• Ajuste o seletor TV/VCR em "VCR".• Verifique se o canal 3 ou 4 do televisor está ajustado corretamente.• Ajuste lentamente o controle de rastreamento (tracking) em um dos sentidos (p.18). • Verifique se o canal 3 ou 4 de televisor está ajustado adequadamente.• Ajuste manualmente o controle de rastreamento (TRACKING) (p.18).• Fita velha ou defeituosa. Use a fita nova.• Ajuste a posição de reprodução de acordo com sistema gravado (NTSC ou PAL-M) na fita. • Ajuste a posição de gravação (PAL-M ou NTSC) de acordo com o sistema da fonte de sinal. No caso de gravação de programas de TV (brasileiro) o sistema é PAL-M.

Antes de procurar a assist. técnica (continuação) 23

Controle remoto	Correção
Controle remoto não opera o videocassete.	<ul style="list-style-type: none">• Aponte o controle remoto diretamente ao sensor remoto do videocassete.• Retire obstáculos que possam interferir na transmissão do sinal.• Troque as pilhas se estiverem fracas (p.6).• Assegure-se de que as pilhas foram inseridas corretamente (p.6).
Outros	Correção
Não é possível assistir normalmente aos programas de TV. Não é possível inserir uma fita de vídeo. Não é possível ejetar a fita de vídeo. A fita de vídeo é ejetada ao pressionar a tecla OTR ou RECORD, ou ao ser desativada a tecla POWER para ajustar o TIMER.	<ul style="list-style-type: none">• Ajuste o seletor TV/VCR na posição "TV".• Insira a fita cassete com o lado da janela voltado para cima e a lingueta de proteção voltada para a frente.• Verifique se já não há uma cassete inserida. Pressione a tecla STOP/EJECT no videocassete.• Verifique se o cabo de força está conectado corretamente a uma tomada de rede elétrica.• Se o indicador "TIMER" do videocassete estiver aceso, pressione POWER para desativar primeiro o timer e então pressione STOP/EJECT.• Certifique-se de que a lingueta de proteção contra gravação da fita cassete encontra-se intacta (p.6).

Especificações

Sistema de gravação de vídeo	4 cabeças rotativas, sistema de varredura helicoidal	Temperatura de funcionamento	5°C a 40°C
Sinal de vídeo	Reprodução de fitas gravadas em PAL-M e NTSC em PAL-M	Umidade relativa	10% a 80%
Antena	Gravação de NTSC em NTSC e PAL-M em PAL-M	Peso	4,2 kg
Sinal de saída VHF	Terminal de antena externa VHF/UHF - 75 ohm	Dimensões	360 mm x 94 mm x 307 mm
Alimentação	Canal 3 ou 4 (comutável), 75 ohm não balanceado	Sintonizador	Canais de transmissão VHF 2 - 13, UHF 14 - 69
Consumo de potência	110 - 220 V CA, 50/60 Hz	Canais CATV	Banda média A - I
	19 W		Super banda J - W
			Hiperbanda AA - EEE
			Banda baixa A5 - A1
			Canal especial 5A
			Ultrabanda 65 - 125
		Acessórios	<ul style="list-style-type: none">• Controle remoto sem fio• Pilhas "AAA"• Cabo coaxial RF• Transformador de adaptação

Os dados acima estão sujeitos a alterações sem aviso prévio.

CERTIFICADO DE GARANTIA INTERNACIONAL

ESTE APARELHO É GARANTIDO PELA PHILIPS DO BRASIL LTDA. E A PHILIPS DA AMAZÔNIA S.A. INDÚSTRIA ELETRÔNICA, POR UM PERÍODO SUPERIOR AO ESTABELECIDO POR LEI. PORÉM, PARA QUE A GARANTIA TENHA VALIDADE, É IMPRESCINDÍVEL QUE, ALÉM DESTA CERTIFICADO, SEJA APRESENTADA A NOTA FISCAL DE COMPRA DO PRODUTO.

- 1) PHILIPS DO BRASIL LTDA. E A PHILIPS DA AMAZÔNIA S.A. INDÚSTRIA ELETRÔNICA ASSEGURAM AO PROPRIETÁRIO CONSUMIDOR DESTA APARELHO A GARANTIA DE 365 DIAS (90 LEGAL MAIS 275 ADICIONAL) **CONTADOS A PARTIR DA DATA DE ENTREGA DO PRODUTO, CONFORME EXPRESSO NA NOTA FISCAL DE COMPRA, QUE PASSA A FAZER PARTE DESTA CERTIFICADO.**
- 2) ESTA GARANTIA PERDERÁ SUA VALIDADE SE:
 - A) O DEFEITO APRESENTADO FOR OCACIONADO POR USO INDEVIDO OU EM DESACORDO COM O SEU MANUAL DE INSTRUÇÕES.
 - B) O PRODUTO FOR ALTERADO, VIOLADO OU CONSERTADO POR PESSOA NÃO AUTORIZADA PELA PHILIPS.
 - C) O PRODUTO FOR LIGADO À FONTE DE ENERGIA (REDE ELÉTRICA, PILHAS, BATERIA, ETC.) DE CARACTERÍSTICAS DIFERENTES DAS RECOMENDADAS NO MANUAL DE INSTRUÇÕES E/OU NO PRODUTO.
 - D) O NÚMERO DE SÉRIE QUE IDENTIFICA O PRODUTO ESTIVER DE ALGUMA FORMA ADULTERADO OU RASURADO.
- 3) ESTÃO EXCLUÍDOS DESTA GARANTIA DEFEITOS DECORRENTES DO DESCUMPRIMENTO DO MANUAL DE INSTRUÇÕES DO PRODUTO, DE CASOS FORTUITOS OU DE FORÇA MAIOR, BEM COMO AQUELES CAUSADOS POR AGENTES DA NATUREZA E ACIDENTES.
- 4) EXCLUEM-SE IGUALMENTE DESTA GARANTIA DEFEITOS DECORRENTES DO USO DOS PRODUTOS, EM SERVIÇOS NÃO DOMÉSTICO / RESIDENCIAL REGULAR OU EM DESACORDO COM O USO RECOMENDADO.
- 5) NOS MUNICÍPIOS ONDE NÃO EXISTA OFICINA AUTORIZADA DE SERVIÇO PHILIPS, AS DESPESAS DE TRANSPORTE DO APARELHO E / OU DO TÉCNICO AUTORIZADO, CORREM POR CONTA DO SR. CONSUMIDOR REQUERENTE DO SERVIÇO.
- 6) ESTE PRODUTO TEM **GARANTIA INTERNACIONAL**. O SERVIÇO TÉCNICO (DURANTE OU APÓS A GARANTIA) É DISPONÍVEL EM TODOS OS PAÍSES ONDE ESTE PRODUTO É OFICIALMENTE DISTRIBUÍDO PELA PHILIPS. NOS PAÍSES ONDE A PHILIPS NÃO DISTRIBUI ESTE PRODUTO, O SERVIÇO TÉCNICO DA PHILIPS LOCAL PODERÁ PRESTAR TAL SERVIÇO, CONTUDO PODERÁ OCORRER ALGUM ATRASO NO PRAZO DE ATENDIMENTO SE A DEVIDA PEÇA DE REPOSIÇÃO E O MANUAL TÉCNICO NÃO FOREM PRONTAMENTE DISPONÍVEIS.
- 7) A GARANTIA NÃO SERÁ VÁLIDA SE O PRODUTO NECESSITAR DE MODIFICAÇÕES OU ADAPTAÇÕES PARA HABILITÁ-LO A OPERAR EM QUALQUER OUTRO PAÍS QUE NÃO AQUELE PARA O QUAL FOI DESIGNADO, FABRICADO, APROVADO E / OU AUTORIZADO, OU TER SOFRIDO QUALQUER DANO DECORRENTE DESTA TIPO DE MODIFICAÇÃO.

PHILIPS DO BRASIL LTDA.
E PHILIPS DA AMAZÔNIA S. A. INDÚSTRIA ELETRÔNICA.

DENTRO DO BRASIL, PARA INFORMAÇÕES ADICIONAIS SOBRE O PRODUTO OU PARA EVENTUAL NECESSIDADE DE UTILIZAÇÃO DA REDE DE OFICINAS AUTORIZADAS, LIGUE PARA O CENTRO DE INFORMAÇÕES AO CONSUMIDOR, TEL. 0800-123123 (DISCAGEM DIRETA GRATUITA) OU ESCREVA PARA A CAIXA POSTAL 21462 - CEP 04698-970 - SÃO PAULO - SP.

HORÁRIO DE ATENDIMENTO: DE SEGUNDA À SEXTA-FEIRA, DAS 08:00 ÀS 19:00 H., AOS SÁBADOS DAS 08:00 ÀS 13:00 H.

PARA ATENDIMENTO FORA DO BRASIL CONTATE A PHILIPS LOCAL OU A:

PHILIPS CONSUMER SERVICE
BEUKENLAAN 2
5651 CD EINDHOVEN
THE NETHERLANDS



OS DADOS DESTA GARANTIA ESTÃO SUJEITOS A ALTERAÇÕES

Free Manuals Download Website

<http://myh66.com>

<http://usermanuals.us>

<http://www.somanuals.com>

<http://www.4manuals.cc>

<http://www.manual-lib.com>

<http://www.404manual.com>

<http://www.luxmanual.com>

<http://aubethermostatmanual.com>

Golf course search by state

<http://golfingnear.com>

Email search by domain

<http://emailbydomain.com>

Auto manuals search

<http://auto.somanuals.com>

TV manuals search

<http://tv.somanuals.com>