

FC6094, FC6092, FC6090

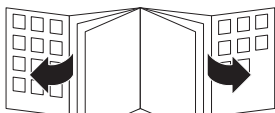

PHILIPS

Download from [Www.Somanuals.com](http://www.somanuals.com). All Manuals Search And Download.



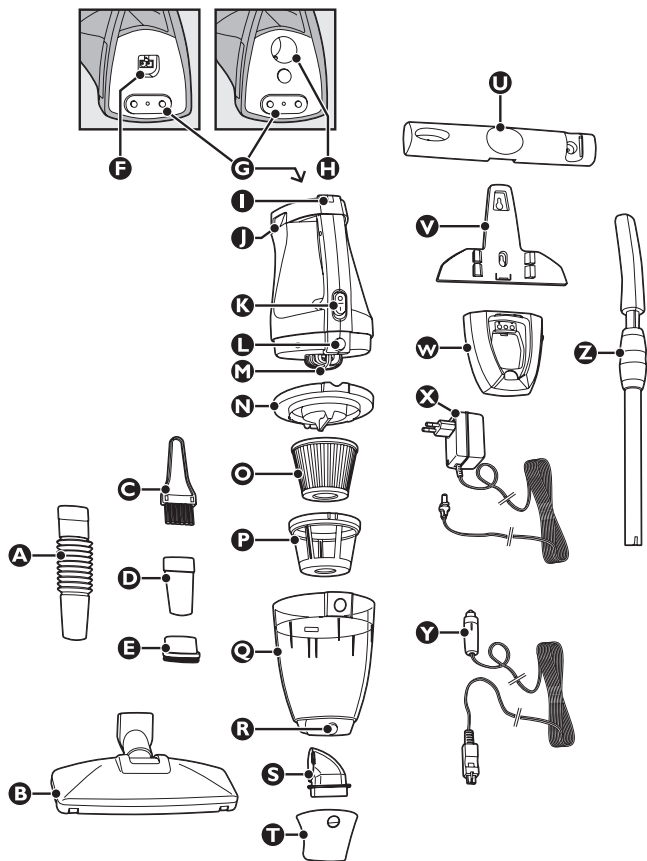

ENGLISH	6
DEUTSCH	14
FRANÇAIS	23
NEDERLANDS	31
ESPAÑOL	39
ITALIANO	47
PORTUGUÊS	55
NORSK	63
SVENSKA	71
SUOMI	79
DANSK	87
ΕΛΛΗΝΙΚΑ	95
TÜRKÇE	104

General description (fig. 1)

- A** Bendable crevice tool (FC6092/6090)
- B** Floor nozzle (FC6094 only)
- C** Cleaning brush
- D** Crevice tool
- E** Brush tool
- F** Socket for car cord (FC6092 only)
- G** Contact points
- H** Connection for telescopic stick (FC6094 only)
- I** Charging light with battery-low indication
- J** Exhaust air openings
- K** On/off slide
- L** Dust compartment release button
- M** Motor inlet grille
- N** Filter holder
- O** Inner filter
- P** Outer filter
- Q** Dust compartment
- R** Nozzle release button
- S** Nozzle insert
- T** Detachable nozzle
- U** Nozzle & stick holder (FC6094 only)
- V** Wall mounting bracket
- W** Charging base
- X** Adapter
- Y** Car cord with car plug (FC6092 only)
- Z** Telescopic stick (FC6094 only)

Important

Read these instructions for use carefully before using the appliance and save them for future reference.

- D** Check if the voltage indicated on the appliance corresponds to the local mains voltage before you connect the appliance.
- D** Do not use the appliance if it is damaged in any way. Take it to an authorised Philips service centre for repair.

- ▶ If the adapter or charging base is damaged, always have it replaced by one of the original type to avoid a hazard.
- ▶ FC6092 only: if the car cord or car plug is damaged, stop using the car cord and have it replaced by one of the original type.
- ▶ Never suck up water or any other liquid. Never suck up ashes until they are cold.
- ▶ Never immerse the vacuum cleaner, the adapter or the charging base in water.
- ▶ Remove the adapter from the wall socket before cleaning the charging base.
- ▶ Only charge the vacuum cleaner with the adapter and charging base supplied. During charging, the adapter will feel warm to the touch. This is normal.
- ▶ Always switch the vacuum cleaner off after use.
- ▶ Keep the appliance out of the reach of children.
- ▶ The voltage on the contact points in the charging base is low (max. 30 volts) and therefore not dangerous.
- ▶ Never block the exhaust air openings during vacuuming.
- ▶ Switch the appliance off when recharging it.
- ▶ To avoid the risk of electric shock, be careful when drilling holes in the wall to attach the wall mounting bracket, especially close to a wall socket.
- ▶ Always use the appliance with the filter unit.
- ▶ Always use the appliance with the nozzle insert in place.

Preparing for use

Attaching the charging base to the wall

- 1** Screw the wall mounting bracket to the wall with the screws supplied with the appliance (fig. 2).
- 2** Attach the charging base to the wall mounting bracket (fig. 3).
- 3** Attach the nozzle & stick holder to the wall mounting bracket (FC6094 only).
- 4** Screw the nozzle & stick holder to the wall with the screws supplied with the appliance.

- 5** You can also place the charging base on a level and horizontal surface (fig. 4).
- 6** Slide the brush tool onto the crevice tool and place them in the charging base (fig. 5).
- 7** FC6094 only: insert the telescopic stick and the floor nozzle into the nozzle & stick holder ('click') (fig. 6).

Charging the appliance

Charge the appliance for at least 18 hours before you use it for the first time.

When the charging light starts blinking during operation, the battery pack is running low and needs to be recharged.

- 1** Insert the small plug into the charging base and insert the adapter into the wall socket (fig. 7).
- D** The charging light will go on to indicate that the appliance is charging (fig. 8).
 - ▶ *The charging light will stay on as long as the appliance is placed on the charging base and the adapter is in the wall socket.*
 - ▶ *The charging light does not give any information about the charge level of the built-in battery pack.*

Using the appliance

- 1** Push the on/off slide forwards to switch the appliance on (fig. 9).
- 2** Push the on/off slide backwards to switch the appliance off (fig. 10).
- 3** Leave the adapter in the wall socket and always put the vacuum cleaner back onto the charging base after use, even if the battery pack is still almost fully charged.

Accessories

Tools

This appliance comes with the following tools:

- 1 brush tool for cleaning delicate surfaces
- 2 crevice tool for cleaning hard-to-reach places
- 3 bendable crevice tool for cleaning at an angle (FC6092/6090 only)

- 1 Take the tool you want to use.
- 2 Attach the tool to the detachable nozzle (fig. 11).

Car cord (FC6092 only)

With the car cord you can connect the vacuum cleaner to the cigarette lighter socket in your car and use it as long as necessary without having to recharge it.

- 1 Insert the small plug of the car cord in the socket of the appliance and insert the car plug in the cigarette lighter socket of your car (fig. 12).

The car cord cannot be used to charge the appliance.

- 2 Detach the car cord from the appliance by pressing the button on the small plug.

To prevent damage, do not pull the small plug out of the appliance without pressing the button.

Extra reach (FC6094 only)

- 1 Attach the telescopic stick by pushing it firmly into the back of the appliance until it locks into position ('click') (fig. 13).

The telescopic stick gives you extra reach when cleaning hard floors, carpets and hard-to-reach areas.

- 2 Then attach the floor nozzle to the detachable nozzle (fig. 14).

The floor nozzle can be used to vacuum hard floors and carpets.

The floor nozzle is equipped with a fluff collector that removes hair or fluff.

- ▶ *Pass the fluff collector gently over the hairs or fluff to be removed. The hairs or fluff will be worked loose from the surface, collected and then sucked up.*
- 3** Adjust the stick to the length you find most comfortable during vacuum cleaning by pushing the ring downwards and pulling the upper part of the stick upwards (fig. 15).
 - 4** To detach the telescopic stick, press the release button on the back of the vacuum cleaner and pull the stick out of the appliance (fig. 16).

Cleaning

Always remove the adapter from the wall socket before cleaning the charging base.

Never immerse the vacuum cleaner, the adapter or the charging base in water.

- 1** Clean the charging base and the appliance with a damp cloth.

Dust compartment and filters

Make sure you empty the dust compartment and clean the filters regularly.

We advise you to clean the filters every 2 to 4 weeks to maintain optimal suction performance.

Quick cleaning

To quickly empty the dust compartment:

- 1** Remove the detachable nozzle by pressing the nozzle release button (fig. 17).
- 2** Shake the contents of the dust compartment out into a dustbin (fig. 18).

Thorough cleaning

To thoroughly clean the dust compartment and the filter unit:

- 1** Hold the appliance over a dustbin, press the dust compartment release button (1) and remove the dust compartment (2) (fig. 19).
- 2** Take the filter unit out of the dust compartment (fig. 20).
- 3** Empty the dust compartment by shaking it out with your free hand.
- 4** To clean the filter, remove the outer filter from the filter holder by turning it anticlockwise (fig. 21).
- 5** Remove the inner filter from the filter holder by gently turning it anticlockwise (fig. 22).

- 6** Clean the inner filter and the outer filter with the cleaning brush supplied (fig. 23).

Brush the inner filter from the top downwards along the ribs of the filter.

- ▶ If necessary, you can clean the outer filter and the inner filter in cold or lukewarm water.

The inner filter and outer filter are not dishwasher-proof.

- 7** Attach the inner filter to the filter holder by turning it clockwise (fig. 24).
- 8** Place the outer filter back onto the filter holder and fasten it by turning it clockwise (fig. 25).
- 9** Place the filter unit back into the dust compartment (fig. 26).
Never put the filter unit back into the dust compartment when the outer filter and inner filter are still wet.
- 10** To clean the detachable nozzle, press the nozzle release button to remove the detachable nozzle from the appliance (fig. 17).

- 11** Pull the nozzle insert out of the detachable nozzle.

- ▶ Both the nozzle insert and the detachable nozzle can be cleaned in warm water with some washing-up liquid or in the dishwasher.

Make sure the nozzle insert and the detachable nozzle are dry before you reattach them to the appliance.

- 12 Reattach the dust compartment to the body of the vacuum cleaner ('click').

Replacement

- 1 Replace the inner filter if it can no longer be cleaned properly (usually after having been cleaned about 50 times).
- 1 Take the filter unit out of the dust compartment (fig. 20).
- 2 Remove the outer filter from the filter holder by turning it anticlockwise (fig. 21).
- 3 Remove the inner filter from the filter holder by gently turning it anticlockwise (fig. 22).
- 4 Attach a new inner filter to the filter holder (fig. 24).
- 5 Reattach the outer filter to the filter holder (fig. 25).
- 1 New inner filters can be obtained at Philips service centres.

Environment

- 1 Do not throw the appliance away with the normal household waste at the end of its life, but hand it in at an official collection point for recycling. By doing this you will help to preserve the environment (fig. 27).

Disposal of the battery pack

NiCd/NiMH batteries can be harmful to the environment and may explode if exposed to high temperatures or fire.

- 1 Always remove the battery pack before handing the appliance in at an official collection point. Dispose of the battery pack at an official collection point for batteries. If you have trouble removing the battery pack, you can also take the appliance to a Philips service centre, which will remove the battery pack for you and will dispose of it in an environmentally safe way.

Only remove the battery pack if it is completely empty.

Remove the battery pack in the following way.

Download from [Www.Somanuals.com](http://www.Somanuals.com). All Manuals Search And Download.

- 1** Let the appliance run until it stops, loosen and remove the screws and open the vacuum cleaner (fig. 28).
- 2** Cut the connecting wires one by one and remove the battery pack (fig. 29).

Saving energy

If you are not going to use the appliance for a longer period of time, we advise you to remove the adapter from the wall socket to save energy.

Guarantee & service

If you need information or if you have a problem, please visit the Philips website at www.philips.com or contact the Philips Customer Care Centre in your country (you will find its phone number in the worldwide guarantee leaflet). If there is no Customer Care Centre in your country, turn to your local Philips dealer or contact the Service Department of Philips Domestic Appliances and Personal Care BV.

Übersicht (Abb. I)

- A** Biegsame Fugendüse (FC6092/6090)
- B** Bodendüse (nur FC6094)
- C** Reinigungsbürste
- D** Fugendüse
- E** Bürstenaufsatz
- F** Buchse für Autoadapterkabel (nur FC6092)
- G** Kontaktpunkte
- H** Verbindung für Teleskoprohr (nur FC6094)
- I** Ladeanzeige mit Akkustandsanzeige
- J** Abluftöffnungen
- K** Ein-/Ausschalter
- L** Entriegelungstaste der Staubkammer
- M** Motoreinlassgitter
- N** Filterhalter
- O** Staubbeutel
- P** Staubbeutelhalter
- Q** Staubkammer
- R** Entriegelungstaste der Düse
- S** Düseneinsatz
- T** Abnehmbare Düse
- U** Düsen- und Rohrhalter (nur FC6094)
- V** Wandmontagehalterung
- W** Ladestation
- X** Netzteil
- Y** Autoadapterkabel mit Autostecker (nur FC6092)
- Z** Teleskoprohr (nur FC6094)

Wichtig

Lesen Sie diese Bedienungsanleitung vor dem ersten Gebrauch des Geräts sorgfältig durch, und bewahren Sie sie für eine spätere Verwendung auf.

- D** Prüfen Sie, bevor Sie das Gerät in Betrieb nehmen, ob die Spannungsangabe auf dem Gerät mit der örtlichen Netzspannung übereinstimmt.

- ▶ Verwenden Sie das Gerät bei Beschädigungen oder Defekten nicht. Lassen Sie es nur von einem Philips Service-Center reparieren.
- ▶ Wenn das Netzteil oder die Ladestation defekt oder beschädigt ist, darf es/sie nur durch ein Original-Ersatzteil ausgetauscht werden, um Gefährdungen zu vermeiden.
- ▶ Nur FC6092: Wenn das Autoadapterkabel oder der Autostecker defekt oder beschädigt ist, darf es/er nur durch ein Original-Ersatzteil ausgetauscht werden.
- ▶ Saugen Sie mit diesem Gerät niemals Flüssigkeiten auf. Saugen Sie Asche erst auf, wenn sie völlig ausgekühlt ist.
- ▶ Tauchen Sie den Staubsauger, das Netzteil oder die Ladestation nicht in Wasser.
- ▶ Ziehen Sie das Netzteil aus der Steckdose, bevor Sie die Ladestation reinigen.
- ▶ Laden Sie den Staubsauger nur mit dem mitgelieferten Netzteil und der mitgelieferten Ladestation auf. Während des Aufladens fühlt sich das Netzteil warm an. Das ist normal.
- ▶ Schalten Sie das Gerät nach jedem Gebrauch wieder aus.
- ▶ Halten Sie das Gerät außerhalb der Reichweite von Kindern.
- ▶ Die Kontaktpunkte an der Ladestation führen Niederspannung (max. 30 V) und sind deshalb ungefährlich.
- ▶ Blockieren Sie während des Staubsaugens keinesfalls die Abluftöffnungen.
- ▶ Schalten Sie das Gerät vor dem Aufladen aus.
- ▶ Bei dem Bohren von Befestigungslöchern für die Wandmontagehalterung (insbesondere in der Nähe einer Steckdose) ist besondere Vorsicht geboten, um das Risiko eines elektrischen Schlags zu vermeiden.
- ▶ Verwenden Sie das Gerät ausschließlich mit Filtereinheit.
- ▶ Verwenden Sie das Gerät ausschließlich mit aufgesetzter Düse.

Für den Gebrauch vorbereiten

Die Ladestation an der Wand befestigen

- 1** Befestigen Sie die Wandhalterung mit den beigefügten Schrauben an der Wand (Abb. 2).
- 2** Befestigen Sie die Ladestation an der Wandhalterung (Abb. 3).
- 3** Befestigen Sie den Düsen- und Rohrhalter an der Wandhalterung (nur FC6094).
- 4** Befestigen Sie den Düsen- und Rohrhalter mit den im Lieferumfang des Geräts enthaltenen Schrauben.
- 5** Sie können die Ladestation auch auf eine ebene und waagerechte Unterlage legen (Abb. 4).
- 6** Schieben Sie den Bürstenaufsatz auf die Fugendüse und legen Sie beide in die Ladestation (Abb. 5).
- 7** Nur FC6094: Setzen Sie das Teleskoprohr und die Bodendüse in den Düsen- und Rohrhalter. Sie rasten hörbar ein (Abb. 6).

Das Gerät laden

Laden Sie das Gerät vor dem ersten Gebrauch mindestens 18 Stunden lang auf.

Wenn die Ladeanzeige beim Staubsaugen anfängt zu blinken, sind die Akkus fast leer und müssen wieder aufgeladen werden.

- 1** Stecken Sie den kleinen Stecker in die Ladestation, und stecken Sie das Netzteil in die Steckdose (Abb. 7).
- Die Ladeanzeige leuchtet auf und zeigt an, dass das Gerät aufgeladen wird (Abb. 8).
 - Die Ladeanzeige leuchtet, solange sich das Gerät in der Ladestation befindet und das Netzteil in der Steckdose steckt.
 - Die Ladeanzeige gibt keine Information über den Ladestand der integrierten Akkus.

Das Gerät verwenden

- 1** Schieben Sie den Netzschalter nach vorn, um das Gerät einzuschalten (Abb. 9).
- 2** Schieben Sie den Netzschalter zurück, um das Gerät auszuschalten (Abb. 10).
- 3** Lassen Sie das Netzteil in der Steckdose, und setzen Sie das Gerät nach jedem Gebrauch wieder in die Ladestation, auch wenn die Akkus noch fast vollständig geladen sind.

Zubehör

Saugwerkzeuge

Das Gerät wird mit folgendem Zubehör geliefert:

- 1** Bürstenaufsatz zum Reinigen empfindlicher Oberflächen
- 2** Fugendüse zum Reinigen schwer erreichbarer Stellen
- 3** Biegsame Fugendüse zum Reinigen in abgewinkelter Position (nur FC6092/6090).

- 1** Nehmen Sie das gewünschte Zubehörteil.
- 2** Setzen Sie das Zubehörteil auf die abnehmbare Düse (Abb. 11).

Autoadapterkabel (nur FC6092)

Mit dem Autoadapterkabel können Sie den Staubsauger an die Zigarettenanzünderbuchse in Ihrem Auto anschließen und ganz ohne Aufladen solange verwenden, wie Sie es wünschen.

- 1** Stecken Sie den kleinen Stecker des Autoadapterkabels in die Gerätebuchse und den Autostecker in die Zigarettenanzünderbuchse in Ihrem Auto (Abb. 12).
Sie können das Gerät nicht mithilfe des Autoadapterkabels aufladen.
- 2** Entfernen Sie das Autoadapterkabel vom Gerät, indem Sie auf die Taste am Gerätestecker drücken.
Entfernen Sie den Gerätestecker immer mithilfe dieser Taste, um Beschädigungen zu vermeiden.

Verlängerte Reichweite (nur FC6094)

- 1** Schieben Sie das Teleskoprohr fest in die Rückseite des Geräts. Es rastet hörbar ein (Abb. 13).

Das Teleskoprohr vergrößert die Reichweite beim Reinigen von Hartböden, Teppichen und schwer erreichbaren Stellen.

- 2** Befestigen Sie die Bodendüse an der abnehmbaren Düse (Abb. 14).

Die Bodendüse eignet sich zum Saugen von Hartböden und Teppichen. Sie verfügt über einen Flusensammler, um Haare und Flusen aufzusaugen.

- ▶ *Führen Sie den Flusensammler leicht über die Flusen oder Haare, die Sie entfernen möchten. So werden die Flusen oder Haare vom Untergrund gelöst, aufgesammelt und anschließend aufgesaugt.*

- 3** Stellen Sie das Rohr auf eine für Sie angenehme Länge beim Staubsaugen ein, indem Sie den Ring nach unten und den oberen Teil des Rohrs nach oben drücken (Abb. 15).

- 4** Das Teleskoprohr kann entfernt werden, indem Sie die Entriegelungstaste auf der Rückseite des Staubsaugers drücken und das Rohr aus dem Gerät ziehen (Abb. 16).

Reinigung

Trennen Sie stets das Netzteil von der Steckdose, bevor Sie die Ladestation reinigen.

Tauchen Sie den Staubsauger, das Netzteil oder die Ladestation nicht in Wasser.

- 1** Reinigen Sie die Ladestation und das Gerät mit einem feuchten Tuch.

Staubkammer und Filtereinheit

Leeren Sie die Staubkammer und reinigen Sie Filterhalter und Staubbeutel regelmäßig.

Reinigen Sie die Filter alle 2 bis 4 Wochen, um eine optimale Saugleistung zu bewahren.

Schnellreinigung

So kann die Staubkammer schnell gereinigt werden:

- 1** Entfernen Sie die abnehmbare Düse, indem Sie auf die Düsenentriegelungstaste drücken (Abb. 17).
- 2** Leeren Sie den Inhalt der Staubkammer in einen Mülleimer (Abb. 18).

Gründliche Reinigung

So reinigen Sie die Staubkammer und Filtereinheit gründlich:

- 1** Halten Sie das Gerät über einen Mülleimer, drücken Sie auf die Entriegelungstaste der Staubkammer (1), und entfernen Sie die Staubkammer (2) (Abb. 19).
 - 2** Nehmen Sie die Filtereinheit aus der Staubkammer (Abb. 20).
 - 3** Entleeren Sie die Staubkammer, indem Sie sie mit der freien Hand ausschütteln.
 - 4** Zum Reinigen des Staubbeutels lösen Sie den Staubbeutelhalter vom Filterhalter, indem Sie ihn gegen den Uhrzeigersinn drehen (Abb. 21).
 - 5** Nehmen Sie den Staubbeutel vom Filterhalter, indem Sie ihn vorsichtig gegen den Uhrzeigersinn drehen (Abb. 22).
 - 6** Reinigen Sie Staubbeutel und Staubbeutelhalter mit der mitgelieferten Reinigungsbürste (Abb. 23).
Bürsten Sie den Staubbeutel von oben nach unten entlang der Rillen.
- Falls erforderlich, können Sie Staubbeutelhalter und Staubbeutel auch mit kaltem oder lauwarmem Wasser reinigen.
- Staubbeutel und Staubbeutelhalter sind nicht spülmaschinengeeignet.

- 7** Befestigen Sie den Staubbeutel mit einer Drehung im Uhrzeigersinn am Filterhalter (Abb. 24).
- 8** Befestigen Sie den Staubbeutelhalter mit einer Drehung im Uhrzeigersinn wieder am Filterhalter (Abb. 25).
- 9** Setzen Sie die Filtereinheit wieder in die Staubkammer (Abb. 26).
Setzen Sie die Filtereinheit nicht zurück in die Staubkammer, solange Staubbeutelhalter und Staubbeutel noch feucht sind.
- 10** Zum Reinigen der abnehmbaren Düse drücken Sie auf die Düsenentriegelungstaste, um die Düse vom Gerät zu entfernen (Abb. 17).
- 11** Ziehen Sie den Düseneinsatz aus der abnehmbaren Düse.
 - ▷ Sowohl der Düseneinsatz als auch die abnehmbare Düse können in warmem Wasser mit etwas Spülmittel oder im Geschirrspüler gereinigt werden.

Achten Sie darauf, dass Düseneinsatz und abnehmbare Düse trocken sind, bevor Sie sie wieder in das Gerät einsetzen.

- 12** Setzen Sie die Staubkammer wieder in den Staubsauger ein. Sie rastet hörbar ein.

Ersatzteile

- ▷ Wechseln Sie den Staubbeutel, wenn er sich nicht mehr ordentlich reinigen lässt. Das ist normalerweise nach ca. 50 Reinigungen notwendig.
- 1** Nehmen Sie die Filtereinheit aus der Staubkammer (Abb. 20).
- 2** Nehmen Sie den Staubbeutelhalter vom Filterhalter, indem Sie ihn vorsichtig gegen den Uhrzeigersinn drehen (Abb. 21).
- 3** Nehmen Sie den Staubbeutel vom Filterhalter, indem Sie ihn vorsichtig gegen den Uhrzeigersinn drehen (Abb. 22).
- 4** Befestigen Sie einen neuen Staubbeutel am Filterhalter (Abb. 24).

- 5** Setzen Sie Staubbeutelhalter und Filterhalter wieder zusammen (Abb. 25).
- ▶ Neue Staubbeutel sind bei Philips Service-Centern erhältlich.

Umweltschutz

- ▶ Werfen Sie das Gerät am Ende der Lebensdauer nicht in den normalen Hausmüll. Bringen Sie es zum Recycling zu einer offiziellen Sammelstelle. Auf diese Weise helfen Sie, die Umwelt zu schonen (Abb. 27).

Die Akkus entsorgen

NiCd/NiMH-Akkus können die Umwelt gefährden und explodieren, wenn sie sehr hohen Temperaturen oder Feuer ausgesetzt werden.

- ▶ Entfernen Sie die Akkus, bevor Sie das Gerät entsorgen und es an einer der offiziellen Recyclingstellen abgeben. Geben Sie die gebrauchten Akkus bei einer Batteriesammelstelle ab. Falls Sie beim Entfernen des Akkus Probleme haben, können Sie das Gerät auch an ein Philips Service-Center geben. Dort werden die Akkus umweltgerecht entsorgt.

Entnehmen Sie die Akkus erst, wenn sie ganz leer sind.

So können Sie die Akkus entnehmen:

- 1** Lassen Sie den Motor laufen, bis er stillsteht. Entfernen Sie die Schrauben, und öffnen Sie den Staubsauger (Abb. 28).
- 2** Trennen Sie jeden Verbindungsdraht einzeln durch, und nehmen Sie die Akkus heraus (Abb. 29).

Energie sparen

Wenn Sie beabsichtigen, das Gerät längere Zeit nicht zu benutzen, empfiehlt es sich, das Netzteil aus der Steckdose zu ziehen, um Strom zu sparen.

Garantie und Kundendienst

Benötigen Sie weitere Informationen oder treten Probleme auf, wenden Sie sich bitte an Ihren Philips-Händler oder setzen Sie sich mit einem Philips Service-Center in Ihrem Land in Verbindung (Tel. Nr: 0180/5356767). Besuchen Sie auch die Philips Website www.philips.com.

Description générale (fig. 1)

- A** Suceur flexible (FC6092/6090)
- B** Brosse pour sol (FC6094 uniquement)
- C** Brosse de nettoyage
- D** Suceur
- E** Brosse
- F** Prise pour cordon allume-cigare (FC6092 uniquement)
- G** Contacts
- H** Fixation du manche télescopique (FC6094 uniquement)
- I** Voyant de charge avec indication de batterie faible
- J** Orifices d'évacuation
- K** Bouton marche/arrêt
- L** Bouton de déverrouillage du compartiment à poussière
- M** Grille d'entrée d'air
- N** Porte-filtre
- O** Filtre intérieur
- P** Filtre extérieur
- Q** Compartiment à poussière
- R** Bouton de déverrouillage du suceur
- S** Embout
- T** Suceur amovible
- U** Porte-accessoires (FC6094 uniquement)
- V** Support mural
- W** Base de recharge
- X** Adaptateur
- Y** Cordon avec fiche pour allume-cigare (FC6092 uniquement)
- Z** Manche télescopique (FC6094 uniquement)

Important

Avant d'utiliser l'appareil, lisez les instructions ci-dessous et conservez ce mode d'emploi pour un usage ultérieur.

- D** Avant de brancher l'appareil, vérifiez que la tension indiquée sur l'appareil correspond à la tension secteur locale.
- D** N'utilisez jamais l'appareil s'il est endommagé, mais confiez-le à un Centre Service Agréé Philips pour réparation.

- ▶ Si la base de recharge ou l'adaptateur est endommagé(e), remplacez-le/la toujours par un adaptateur ou une base de recharge de même type afin d'éviter tout accident.
- ▶ FC6092 uniquement : si le cordon ou la fiche pour allume-cigare est endommagé(e), arrêtez de l'utiliser et remplacez-le/la par un cordon ou une fiche de même type.
- ▶ N'aspirez jamais d'eau, de liquides, ni de cendres, surtout si elles sont encore chaudes.
- ▶ Ne plongez jamais l'aspirateur, l'adaptateur ou la base de recharge dans l'eau.
- ▶ Débranchez l'adaptateur de la prise secteur avant de nettoyer la base de recharge.
- ▶ Chargez toujours l'aspirateur à l'aide de la base de recharge et de l'adaptateur fournis. En cours de charge, l'adaptateur chauffe. Ce phénomène est normal.
- ▶ Arrêtez toujours l'aspirateur après utilisation.
- ▶ Tenez l'appareil hors de portée des enfants.
- ▶ La tension appliquée aux zones de contact de la zone de recharge est faible (30 V max.) et n'est donc pas dangereuse.
- ▶ Évitez d'obturer les orifices d'évacuation lorsque vous utilisez l'aspirateur.
- ▶ Arrêtez l'appareil pour le charger.
- ▶ Pour éviter tout risque d'électrocution, soyez prudent lorsque vous percez les trous dans le mur pour fixer le support mural, surtout à proximité d'une prise de courant.
- ▶ N'utilisez jamais l'appareil sans son ensemble filtre.
- ▶ N'utilisez jamais l'appareil sans l'embout.

Avant utilisation

Fixation de la base de recharge au mur

- 1** Vissez le support mural au mur à l'aide des vis fournies (fig. 2).
- 2** Fixez la base de recharge sur le support mural (fig. 3).
- 3** Fixez le porte-accessoires sur le support mural (FC6094 uniquement).

- 4** Vissez le porte-accessoires au mur à l'aide des vis fournies.
- 5** Vous pouvez également placer la base de recharge sur une surface plane et horizontale (fig. 4).
- 6** Glissez la brosse sur le suceur, puis rangez-les dans la base de recharge (fig. 5).
- 7** FC6094 uniquement : insérez le manche télescopique et la brosse pour sol dans le porte-accessoires (clic) (fig. 6).

Charge de l'appareil

Chargez l'appareil pendant au moins 18 heures avant la première utilisation.

Si le voyant de charge clignote en cours d'utilisation, cela signifie que la batterie est faible et doit être rechargée.

- 1** Branchez la petite fiche sur la base de recharge et branchez l'adaptateur sur la prise secteur (fig. 7).
- ▶ **Le voyant de charge s'allume pour indiquer que l'appareil est en charge (fig. 8).**
 - ▶ *Le voyant de charge reste allumé tant que l'appareil se trouve sur la base de recharge et que l'adaptateur est branché.*
 - ▶ *Le voyant de charge ne fournit aucune information sur le niveau de charge de la batterie.*

Utilisation de l'appareil

- 1** Faites glisser le bouton marche/arrêt vers l'avant pour mettre l'appareil en marche (fig. 9).
- 2** Faites glisser le bouton marche/arrêt vers l'arrière pour arrêter l'appareil (fig. 10).
- 3** Laissez l'adaptateur branché sur la prise murale et veillez à toujours replacer l'aspirateur sur la base de recharge après utilisation, même si la batterie n'est pas déchargée.

Accessoires

Accessoires

L'appareil est livré avec les accessoires suivants :

- 1 brosse pour nettoyer les surfaces délicates
- 2 suceur pour nettoyer les endroits difficiles à atteindre
- 3 suceur flexible pour nettoyer dans les coins (FC6092/6090 uniquement)

1 Choisissez l'accessoire dont vous avez besoin.

2 Fixez l'accessoire sur le suceur amovible (fig. 11).

Cordon allume-cigare (FC6092 uniquement)

Le cordon allume-cigare vous permet de brancher l'aspirateur sur l'allume-cigare de votre voiture afin de l'utiliser aussi longtemps que possible sans devoir le recharger.

1 Branchez la petite fiche du cordon allume-cigare sur la prise de l'appareil et branchez la fiche pour allume-cigare sur l'allume-cigare de votre voiture (fig. 12).

Le cordon allume-cigare ne peut pas servir à recharger l'appareil.

2 Débranchez le cordon allume-cigare de l'appareil en appuyant sur le bouton situé sur la petite fiche.

Pour éviter tout dommage, n'essayez pas de tirer sur la petite fiche sans appuyer sur ce bouton.

Pour plus de maniabilité (FC6094 uniquement)

1 Fixez le manche télescopique en l'insérant à l'arrière de l'appareil (clic) (fig. 13).

Le manche télescopique vous permet de passer l'aspirateur sur les sols durs, les moquettes et les tapis dans un rayon plus large, et d'atteindre plus facilement les zones difficiles d'accès.

2 Fixez ensuite la brosse pour sol sur le suceur amovible (fig. 14).

La brosse pour sol s'utilise sur les sols durs, les moquettes et les tapis. Elle est équipée d'un ramasse-fils pour les cheveux, les poussières, etc.

- ▶ *Passez doucement le ramasse-fils sur les cheveux ou poussières à ramasser. Ceux-ci se détachent de la surface, puis sont rassemblés et aspirés par l'appareil.*

- 3** Réglez le manche à la longueur qui vous convient en poussant l'anneau vers le bas tout en tirant le manche vers le haut (fig. 15).
- 4** Pour détacher le manche télescopique, appuyez sur le bouton de déverrouillage à l'arrière de l'aspirateur et retirez-le (fig. 16).

Nettoyage

Débranchez toujours l'adaptateur de la prise secteur avant de nettoyer la base de recharge.

Ne plongez jamais l'aspirateur, l'adaptateur ou la base de recharge dans l'eau.

- 1** Nettoyez la base de recharge et l'appareil à l'aide d'un chiffon humide.

Compartiment à poussière et filtres

Veillez à vider le compartiment à poussière et à nettoyer les filtres régulièrement. Il est conseillé de nettoyer les filtres toutes les 2 à 4 semaines pour maintenir une aspiration optimale.

Nettoyage rapide

Pour vider rapidement le compartiment à poussière :

- 1** Retirez le suceur amovible en appuyant sur le bouton de déverrouillage (fig. 17).
- 2** Secouez le compartiment au-dessus d'une poubelle (fig. 18).

Nettoyage en profondeur

Pour nettoyer en profondeur le compartiment à poussière et l'ensemble filtre :

- 1** Tenez l'appareil au-dessus d'une poubelle, appuyez sur le bouton de déverrouillage du compartiment à poussière (1), puis retirez le compartiment à poussière (2) (fig. 19).

- 2** Retirez l'ensemble filtre du compartiment à poussière (fig. 20).
- 3** Videz le compartiment à poussière en le secouant avec votre main libre.
- 4** Pour nettoyer le filtre, faites tourner le filtre extérieur dans le sens inverse des aiguilles d'une montre de manière à le retirer du porte-filtre (fig. 21).
- 5** Faites tourner le filtre intérieur avec précaution dans le sens inverse des aiguilles d'une montre pour le retirer du porte-filtre (fig. 22).
- 6** Nettoyez les filtres intérieur et extérieur à l'aide de la brosse de nettoyage fournie (fig. 23).

Brossez le filtre intérieur de haut en bas le long des rainures.

- ▶ Si nécessaire, vous pouvez nettoyer les filtres intérieur et extérieur à l'eau froide ou tiède.

Les filtres intérieur et extérieur ne vont pas au lave-vaisselle.

- 7** Fixez le filtre intérieur sur le porte-filtre en le faisant tourner dans le sens des aiguilles d'une montre (fig. 24).
- 8** Remplacez le filtre extérieur sur le porte-filtre en le faisant tourner dans le sens des aiguilles d'une montre (fig. 25).
- 9** Remplacez l'ensemble filtre dans le compartiment à poussière (fig. 26).

Ne remplacez jamais l'ensemble filtre dans le compartiment à poussière si les filtres extérieur et intérieur sont toujours humides.

- 10** Pour nettoyer le suceur amovible, appuyez sur le bouton de déverrouillage du suceur afin de la détacher (fig. 17).
- 11** Détachez l'embout du suceur amovible.
- ▶ L'embout et le suceur amovible peuvent être nettoyés à l'eau chaude savonneuse ou au lave-vaisselle.

Assurez-vous que l'embout et le suceur amovible sont secs avant de les replacer sur l'appareil.

- 12** Remplacez le compartiment à poussière sur l'aspirateur (« clic »).

Remplacement

- Si vous ne parvenez plus à le nettoyer correctement, remplacez le filtre intérieur (en général, le remplacement s'avère nécessaire après 50 nettoyages).
- 1** Retirez l'ensemble filtre du compartiment à poussière (fig. 20).
- 2** Faites tourner le filtre extérieur dans le sens inverse des aiguilles d'une montre pour le retirer du porte-filtre (fig. 21).
- 3** Faites tourner le filtre intérieur avec précaution dans le sens inverse des aiguilles d'une montre pour le retirer du porte-filtre (fig. 22).
- 4** Insérez un nouveau filtre intérieur dans le porte-filtre (fig. 24).
- 5** Fixez le filtre extérieur sur le porte-filtre (fig. 25).
- Vous pouvez vous procurer des filtres intérieurs neufs auprès d'un Centre Service Agréé Philips.

Environnement

- Lorsqu'il ne fonctionnera plus, ne jetez pas l'appareil avec les ordures ménagères mais déposez-le à un endroit assigné à cet effet, où il pourra être recyclé. Vous contribuerez ainsi à la protection de l'environnement (fig. 27).

Mise au rebut de la batterie

La batterie NiCd/NiMH peut nuire à l'environnement et exploser en cas d'exposition à des températures élevées ou aux flammes.

- Veillez à toujours retirer la batterie avant de déposer l'appareil à un endroit assigné à cet effet. Déposez la batterie usagée à un endroit assigné à cet effet. Si vous ne parvenez pas à retirer la batterie, vous pouvez apporter l'appareil dans un Centre Service Agréé Philips qui prendra l'opération en charge.

Retirez la batterie lorsque celle-ci est complètement déchargée.

Pour retirer la batterie :

- 1** Laissez l'appareil fonctionner jusqu'à l'arrêt complet du moteur, puis ôtez les vis et ouvrez l'appareil (fig. 28).
- 2** Coupez les fils de connexion un par un, puis retirez la batterie (fig. 29).

Économie d'énergie

Si vous n'utilisez pas l'appareil pendant une longue période, il est recommandé de débrancher l'adaptateur de la prise secteur pour économiser de l'énergie.

Garantie et service

Si vous souhaitez obtenir des informations supplémentaires ou si vous rencontrez un problème, visitez le site Web de Philips à l'adresse **www.philips.com** ou contactez le Service Consommateurs Philips de votre pays (vous trouverez le numéro de téléphone correspondant sur le dépliant de garantie internationale). S'il n'existe pas de Service Consommateurs Philips dans votre pays, renseignez-vous auprès de votre revendeur local ou contactez le Service Department of Philips Domestic Appliances and Personal Care BV .

Algemene beschrijving (fig. 1)

- A** Buigbare spleetzuigmond (FC6092/6090)
- B** Vloerzuigmond (alleen FC6094)
- C** Schoonmaakborsteltje
- D** Spleetzuigmond
- E** Borstelzuigmond
- F** Aansluiting voor autosnoer (alleen FC6092)
- G** Contactpunten
- H** Aansluiting voor telescopische buis (alleen FC6094)
- I** Opladlampje met 'accu bijna leeg'-indicatie
- J** Uitblaasopeningen
- K** Aan/uitknop
- L** Ontgrendelknop van stofvak
- M** Motorinlaatrooster
- N** Filterhouder
- O** Binnenfilter
- P** Buitenfilter
- Q** Stofvak
- R** Ontgrendelknop van zuigmond
- S** Zuigmondinzetstuk
- T** Verwisselbare zuigmond
- U** Houder voor zuigmond en buis (alleen FC6094)
- V** Wandhouder
- W** Oplader
- X** Adapter
- Y** Autosnoer met autostekker (alleen FC6092)
- Z** Telescopische buis (alleen FC6094)

Belangrijk

Lees deze gebruiksaanwijzing zorgvuldig door voordat u het apparaat gaat gebruiken. Bewaar de gebruiksaanwijzing om deze indien nodig te kunnen raadplegen.

- D** Controleer of het voltage aangegeven op het apparaat overeenkomt met de plaatselijke netspanning voordat u het apparaat aansluit.

- ▶ Gebruik dit apparaat niet indien het beschadigd is. Laat het in een door Philips geautoriseerd servicecentrum repareren.
- ▶ Als de adapter of de oplader beschadigd is, zorg er dan voor dat deze altijd wordt vervangen door een van hetzelfde type om gevaar te voorkomen.
- ▶ Alleen FC6092: als het autosnoer of de autostekker beschadigd is, moet u het autosnoer niet meer gebruiken en dient u het te vervangen door een van hetzelfde type.
- ▶ Zuig nooit water of een andere vloeistof op. Zuig nooit as op voordat deze volledig is afgekoeld.
- ▶ Dompel de stofzuiger, de adapter en de oplader nooit in water.
- ▶ Haal de adapter uit het stopcontact voordat u de oplader schoonmaakt.
- ▶ Laad de stofzuiger uitsluitend op met behulp van de meegeleverde adapter en oplader. Tijdens het opladen zal de adapter warm aanvoelen. Dit is normaal.
- ▶ Schakel de stofzuiger altijd uit na gebruik.
- ▶ Houd het apparaat buiten het bereik van kinderen.
- ▶ De spanning die op de contactpunten van de oplader staat, is laag (max. 30 volt) en is daarom ongevaarlijk.
- ▶ Blokkeer tijdens het stofzuigen nooit de uitblaasopeningen.
- ▶ Schakel het apparaat uit wanneer u het oplaadt.
- ▶ Wees voorzichtig met het boren van gaten in de muur wanneer u de wandhouder bevestigt, vooral in de buurt van een stopcontact, om elektrische schokken te voorkomen.
- ▶ Gebruik het apparaat alleen wanneer de filterunit op zijn plaats zit in het stofvak.
- ▶ Gebruik het apparaat alleen wanneer het zuigmondinzetstuk in de verwisselbare zuigmond zit.

Klaarmaken voor gebruik

De oplader aan de wand bevestigen

- ▶ **I** Schroef de wandhouder aan de wand met behulp van de bijgeleverde schroeven (fig. 2).

- 2** Bevestig de oplader aan de wandhouder (fig. 3).
- 3** Bevestig de houder voor de zuigmond en buis aan de wandhouder (alleen FC6094).
- 4** Schroef de houder voor de zuigmond en buis aan de wand met de bijgeleverde schroeven.
- 5** De oplader kan ook op een vlak, horizontaal oppervlak worden geplaatst (fig. 4).
- 6** Schuif de borstelzuigmond op de spleetzuigmond en plaats deze in de oplader (fig. 5).
- 7** Alleen FC6094: plaats de telescopische buis en de vloerzuigmond in de houder voor de zuigmond en buis ('klik') (fig. 6).

Het apparaat opladen

Laad het apparaat ten minste 18 uur op voordat u het voor het eerst gebruikt.

Als tijdens het gebruik het oplaadlampje gaat knipperen, betekent dit dat de accu bijna leeg is en moet worden opgeladen.

- 1** Steek de kleine stekker in de oplader en steek de adapter in het stopcontact (fig. 7).
- ▶ Het oplaadlampje gaat branden om aan te geven dat het apparaat wordt opgeladen (fig. 8).
 - ▶ *Het oplaadlampje blijft branden zolang het apparaat in de oplader is geplaatst en de adapter in het stopcontact zit.*
 - ▶ *Het oplaadlampje geeft niet aan in hoeverre de ingebouwde accu is opgeladen.*

Het apparaat gebruiken

- 1** Druk de aan/uitknop naar voren om het apparaat in te schakelen (fig. 9).
- 2** Druk de aan/uitknop naar achteren om het apparaat uit te schakelen (fig. 10).

- 3** Laat de adapter in het stopcontact zitten en plaats de stofzuiger na gebruik altijd terug in de oplader, zelfs als de accu nog bijna vol is.

Accessoires

Onderdelen

De volgende onderdelen worden bij het apparaat geleverd:

- 1** borstelzuigmond voor het schoonmaken van kwetsbare oppervlakken
- 2** spleetzuigmond voor moeilijk bereikbare plekken
- 3** buigbare spleetzuigmond voor schoonmaken onder een hoek (alleen FC6092/6090)

1 Pak het gewenste onderdeel.

2 Bevestig het aan de verwisselbare zuigmond (fig. 11).

Autosnoer (alleen FC6092)

Met behulp van het autosnoer kunt u de stofzuiger op de sigarettenaansteker van de auto aansluiten en het apparaat net zo lang gebruiken als u wilt, zonder dat het hoeft te worden opgeladen.

1 Steek de kleine stekker van het autosnoer in de aansluiting op het apparaat en steek de autostekker in de sigarettenaansteker van de auto (fig. 12).

Het autosnoer kan niet worden gebruikt om de stofzuiger mee op te laden.

2 Ontkoppel het autosnoer van het apparaat door op de knop op de kleine stekker te drukken.

Om beschadiging te voorkomen, mag u nooit de stekker uit het apparaat trekken zonder op deze knop te drukken.

Extra bereik (alleen FC6094)

1 Bevestig de telescopische buis door deze stevig in de achterzijde van het apparaat te drukken totdat de buis vastklikt ('klik') (fig. 13).

Met de telescopische buis hebt u extra bereik bij het schoonmaken van harde vloeren, vloerbedekking en moeilijk bereikbare plekken.

2 Bevestig vervolgens de vloerzuigmond aan de verwisselbare zuigmond (fig. 14).

Met de vloerzuigmond kunnen harde vloeren en vloerbedekking worden gezogen.

De vloerzuigmond is voorzien van een pluisverwijderaar, waarmee haar en pluisjes worden verwijderd.

- ▶ *Beweeg de pluisverwijderaar zachtjes over de te verwijderen haren en pluisjes. Deze worden hierdoor van het oppervlak losgewerkt, verzameld en vervolgens opgezogen.*

3 Stel de buis in op de lengte die u tijdens het zuigen het prettigst vindt door de ring naar beneden te duwen en het bovenste deel van de buis naar boven te trekken (fig. 15).

4 Verwijder de telescopische buis door op de ontgrendelknop op de achterzijde van de stofzuiger te drukken en de buis uit het apparaat te trekken (fig. 16).

Schoonmaken

Haal de adapter altijd uit het stopcontact voordat u de oplader schoonmaakt.

Dompel de stofzuiger, de adapter en de oplader nooit in water.

1 Maak de oplader en het apparaat schoon met een vochtige doek.

Stofvak en filters

Maak regelmatig het stofvak leeg en reinig de filters ook regelmatig. We raden u aan om de filters om de 2 tot 4 weken schoon te maken om ervoor te zorgen dat het apparaat optimaal blijft afzuigen.

Snel schoonmaken

Als u het stofvak snel wilt legen:

1 Verwijder de verwisselbare zuigmond door op de ontgrendelknop te drukken (fig. 17).

2 Schud de inhoud van het stofvak uit in een afvalbak (fig. 18).

Grondig schoonmaken

Als u het stofvak en de filterunit grondig wilt schoonmaken:

1 Houd het apparaat boven een afvalbak, druk op de ontgrendelknop (1) van het stofvak en verwijder het stofvak (2) (fig. 19).

2 Neem de filterunit uit het stofvak (fig. 20).

3 Leeg het stofvak door dit met uw vrije hand uit te schudden.

4 Om het binnenfilter schoon te maken, verwijdert u het buitenfilter van de filterhouder door het linksom te draaien (fig. 21).

5 Verwijder het binnenfilter van de filterhouder door het voorzichtig linksom te draaien (fig. 22).

6 Maak het binnen- en buitenfilter schoon met het meegeleverde schoonmaakborsteltje (fig. 23).

Borstel het binnenfilter van boven naar beneden af langs de ribben van het filter.

► Indien nodig, kunt u het buiten- en binnenfilter in koud of lauwwater schoonmaken.

Het binnen- en buitenfilter zijn niet vaatwasmachinebestendig.

7 Bevestig het binnenfilter aan de filterhouder door het rechtsom te draaien (fig. 24).

8 Plaats het buitenfilter op de filterhouder en bevestig het door het filter rechtsom te draaien (fig. 25).

9 Plaats de filterunit terug in het stofvak (fig. 26).

Plaats de filterunit nooit in het stofvak terug als het binnen- en buitenfilter nog nat zijn.

10 Om de verwisselbare zuigmond schoon te maken, drukt u de ontgrendelknop in en verwijdert u de zuigmond van het apparaat (fig. 17).

- 11** Trek het zuigmondinzetstuk uit de verwisselbare zuigmond.
- ▷ Zowel het inzetstuk als de zuigmond kunnen in warm water met een beetje afwasmiddel of in de vaatwasmachine worden schoongemaakt.

Zorg ervoor dat het inzetstuk en de zuigmond droog zijn voordat u ze weer op het apparaat bevestigt.

- 12** Bevestig het stofvak weer aan de behuizing van de stofzuiger ('klik').

Vervangen

- ▷ Vervang het binnenfilter wanneer het niet goed meer kan worden schoongemaakt (doorgaans na ongeveer 50 keer schoonmaken).

- 1** Neem de filterunit uit het stofvak (fig. 20).
 - 2** Verwijder het buitenfilter van de filterhouder door het linksom te draaien (fig. 21).
 - 3** Verwijder het binnenfilter van de filterhouder door het voorzichtig linksom te draaien (fig. 22).
 - 4** Bevestig een nieuw binnenfilter op de filterhouder (fig. 24).
 - 5** Bevestig het buitenfilter weer op de filterhouder (fig. 25).
- ▷ Nieuwe binnenfilters zijn verkrijgbaar bij Philips-servicecentra.

Milieu

- ▷ Gooi het apparaat aan het einde van zijn levensduur niet weg met het normale huisvuil, maar lever het in op een door de overheid aangewezen inzamelpunt om het te laten recyclen. Op die manier levert u een bijdrage aan een schonere leefomgeving (fig. 27).

De accu verwijderen

NiCd/NiMH-accu's kunnen schadelijk zijn voor het milieu en ontploffen mogelijk als ze worden blootgesteld aan hoge temperaturen of vuur.

- ▶ Verwijder altijd de accu voordat u het apparaat afdankt en inlevert op een door de overheid aangewezen inzamelpunt. Lever de accu in op een officieel inzamelpunt voor batterijen. Als u problemen ondervindt bij het verwijderen van de accu, kunt u met het apparaat ook naar een Philips-servicecentrum gaan. Daar verwijdert men dan de accu voor u en zorgt men ervoor dat deze op milieuvriendelijke wijze wordt verwerkt.

Verwijder de accu alleen als deze helemaal leeg is.

Verwijder de accu als volgt:

- 1** Laat het apparaat lopen tot de motor stopt. Draai de schroeven los en open de stofzuiger (fig. 28).
- 2** Knip de verbindingsdraden één voor één door en verwijder de accu (fig. 29).

Energie besparen

Als u het apparaat langere tijd niet gaat gebruiken, raden we u aan de adapter uit het stopcontact te halen om energie te besparen.

Garantie & service

Als u informatie nodig hebt of als u een probleem hebt, bezoek dan de Philips-website www.philips.com of neem contact op met het Philips Customer Care Centre in uw land (u vindt het telefoonnummer in het 'worldwide guarantee'-vouwblad). Als er geen Customer Care Centre in uw land is, ga dan naar uw Philips-dealer of neem contact op met de afdeling Service van Philips Domestic Appliances and Personal Care BV.

Descripción general (fig. 1)

- A** Boquilla estrecha flexible (FC6092/6090)
- B** Cepillo para suelos (sólo modelo FC6094)
- C** Cepillo de limpieza
- D** Boquilla estrecha
- E** Cepillo
- F** Toma de cable para coche (sólo modelo FC6092)
- G** Puntos de contacto
- H** Conexión para tubo telescópico (sólo modelo FC6094)
- I** Piloto de carga con indicación de batería baja
- J** Aberturas de salida de aire
- K** Botón de encendido/apagado
- L** Botón de liberación del compartimento para el polvo
- M** Rejilla de entrada del motor
- N** Soporte del filtro
- O** Filtro interior
- P** Filtro exterior
- Q** Compartimento para el polvo
- R** Botón de liberación de la boquilla
- S** Suplemento de la boquilla
- T** Boquilla desmontable
- U** Soporte para tubo y boquilla (sólo modelo FC6094)
- V** Soporte para montaje en la pared
- W** Base de carga
- X** Adaptador
- Y** Cable para coche con clavija (sólo modelo FC6092)
- Z** Tubo telescópico (sólo modelo FC6094)

Importante

Antes de usar el aparato, lea atentamente estas instrucciones de uso y consérvelas por si necesitara consultarlas en el futuro.

- D** **Antes de enchufar el aparato, compruebe si el voltaje indicado en el mismo se corresponde con el voltaje de red local.**
- D** **No utilice el aparato si tiene algún fallo o deterioro. Llévelo a un servicio de asistencia técnica autorizado por Philips para su**

- ▶ Si el adaptador o la base de carga están dañados, sustitúyalos siempre por uno del modelo original para evitar situaciones de peligro.
- ▶ Sólo modelo FC6092: si el cable para coche o su clavija están dañados, deje de utilizarlo y sustitúyalo por uno del modelo original.
- ▶ No aspire nunca agua ni ningún otro líquido. No aspire nunca cenizas hasta que estén frías.
- ▶ No sumerja nunca el aspirador, el adaptador o la base de carga en agua.
- ▶ Desenchufe el adaptador de la red antes de limpiar la base de carga.
- ▶ Cargue el aspirador únicamente con el adaptador y la base de carga que se suministran. Durante la carga el adaptador se notará caliente al tacto. Esto es normal.
- ▶ Apague siempre el aspirador después de usarlo.
- ▶ Mantenga el aparato fuera del alcance de los niños.
- ▶ El voltaje de los puntos de contacto de la base de carga es bajo (máx. 30 voltios) y por lo tanto no es peligroso.
- ▶ No bloquee nunca las aberturas de salida de aire mientras está aspirando.
- ▶ Apague el aparato para recargarlo.
- ▶ Para evitar el riesgo de una descarga eléctrica, tenga cuidado al perforar orificios en la pared para montar el soporte, especialmente si están cerca de un enchufe.
- ▶ Utilice siempre el aspirador con la unidad de filtros.
- ▶ Utilice siempre el aspirador con el suplemento de la boquilla colocado en su sitio.

Preparación para su uso

Montaje de la base de carga en la pared

- 1** Utilizando los tornillos que se suministran con el aparato, atornille el soporte para montaje en la pared (fig. 2).
- 2** Acople la base de carga al soporte para montaje en la pared (fig. 3).

- 3** Acople el soporte para tubo y boquilla al soporte para montaje en la pared (sólo modelo FC6094).
- 4** Atornille el soporte para tubo y boquilla a la pared con los tornillos suministrados con el aparato.
- 5** También puede colocar la base de carga sobre una superficie plana y horizontal (fig. 4).
- 6** Deslice el cepillo sobre la boquilla estrecha y colóquelos en la base de carga (fig. 5).
- 7** Sólo modelo FC6094: introduzca el tubo telescópico y el cepillo para suelos en el soporte de tubo y boquilla (clic) (fig. 6).

Carga del aparato

Antes de usar el aparato por vez primera, cárguelo durante al menos 18 horas.

Si el piloto de carga comienza a parpadear durante el funcionamiento, significa que las baterías se están agotando y necesitan ser recargarlas.

- 1** Introduzca la clavija pequeña en la base de carga y el adaptador en la toma de corriente (fig. 7).
- ▶ El piloto de carga se iluminará para indicar que el aparato se está cargando (fig. 8).
 - ▶ *El piloto de carga permanecerá iluminado mientras el aparato esté colocado en la unidad de carga y el adaptador esté enchufado a la red.*
 - ▶ *El piloto de carga no da información sobre el nivel de carga de las baterías.*

Uso del aparato

- 1** Deslice el botón de encendido/apagado hacia delante para encender el aparato (fig. 9).
- 2** Deslice el botón de encendido/apagado hacia atrás para apagar el aparato (fig. 10).

- 3** Deje el adaptador enchufado a la red y coloque siempre el aspirador en la base de carga después de utilizarlo, incluso si las baterías están casi completamente cargadas.

Accesorios

Este aparato se suministra con los siguientes accesorios:

- 1** Cepillo para limpiar superficies delicadas.
- 2** Boquilla estrecha para limpiar zonas de difícil acceso.
- 3** Boquilla estrecha flexible para limpiar zonas de difícil acceso (sólo modelo FC6092/6090).

1 Tome el accesorio que desee utilizar.

2 Acople el accesorio a la boquilla desmontable (fig. 11).

Cable para coche (sólo modelo FC6092)

Con el cable para coche puede conectar el aspirador a la toma del encendedor del coche y utilizar el aspirador sin necesidad de recargarlo.

1 Introduzca la clavija pequeña del cable para coche en la toma del aparato y la clavija para coche en la toma del encendedor del coche (fig. 12).

El cable para coche no puede utilizarse para cargar el aparato.

2 Para desconectar el cable para coche del aspirador, presione el botón de la clavija pequeña.

Para evitar daños, no tire de la clavija pequeña para sacarla del aspirador sin pulsar el botón.

Mayor alcance (sólo modelo FC6094)

1 Acople el tubo telescópico presionándolo firmemente en la parte de atrás del aparato hasta que encaje en su sitio (clic) (fig. 13).

El tubo telescópico le proporciona mayor alcance para limpiar suelos duros, alfombras y zonas de difícil acceso.

2 Después acople el cepillo para suelos a la boquilla desmontable (fig. 14).

El cepillo para suelos puede utilizarse para aspirar suelos duros y alfombras.

El cepillo para suelos está equipado con un recogepelusas para eliminar pelos o pelusas.

► Pase el recogepelusas suavemente sobre los pelos o pelusas que desee eliminar. Los pelos o pelusas se desprenderán de la superficie y serán aspirados.

3 Ajuste el tubo a la longitud más cómoda para aspirar. Para ello, presione el aro hacia abajo y tire de la parte superior del tubo hacia arriba (fig. 15).

4 Para desmontar el tubo telescópico, presione el botón de liberación situado en la parte de atrás del aspirador, y tire del tubo para sacarlo del aparato (fig. 16).

Limpieza

Antes de limpiar la base de carga, desenchufe siempre el adaptador de la red.

No sumerja nunca el aspirador, el adaptador o la base de carga en agua.

1 Limpie la base de carga y el aparato con un paño húmedo.

Compartimento para el polvo y filtros

Vacíe el compartimento para el polvo y limpie los filtros con frecuencia. Le recomendamos que limpie los filtros cada 2 ó 4 semanas para lograr unos resultados de aspiración óptimos.

Limpieza rápida

Para vaciar rápidamente el compartimento para el polvo:

1 Quite la boquilla desmontable presionando el botón de liberación de la boquilla (fig. 17).

2 Vacíe el contenido del compartimento para el polvo en el cubo de la basura (fig. 18).

Limpieza a fondo

Para limpiar a fondo el compartimento para el polvo y la unidad de filtros:

- 1** Sostenga el aparato sobre el cubo de la basura, presione el botón de liberación del compartimento para el polvo (1) y quítelo (2) (fig. 19).
- 2** Saque la unidad de filtros del compartimento para el polvo (fig. 20).
- 3** Vacíe el compartimento para el polvo sacudiéndolo con su otra mano.
- 4** Para limpiar el filtro, quite el filtro exterior del soporte girándolo en sentido contrario al de las agujas del reloj (fig. 21).
- 5** Quite el filtro interior del soporte girándolo suavemente en sentido contrario al de las agujas del reloj (fig. 22).
- 6** Limpie el filtro interior y el filtro exterior con el cepillo de limpieza suministrado (fig. 23).

Cepille el filtro interior desde arriba hacia abajo a lo largo de las varillas del filtro.

- En caso necesario, puede limpiar los filtros exterior e interior con agua fría o tibia.

El filtro interior y el filtro exterior no pueden lavarse en el lavavajillas.

- 7** Acople el filtro interior al soporte girándolo hacia la derecha (fig. 24).
- 8** Vuelva a colocar el filtro exterior en el soporte y apriételo girándolo hacia la derecha (fig. 25).
- 9** Vuelva a colocar la unidad de filtros en el compartimento para el polvo (fig. 26).

Nunca coloque la unidad de filtros en el compartimento para el polvo si el filtro exterior o el filtro interior están aún húmedos.

- 10** Para limpiar la boquilla desmontable, presione el botón de liberación de la boquilla para sacarla del aparato (fig. 17).

- 11** Tire del suplemento de la boquilla para sacarlo de la boquilla desmontable.
- ▷ Tanto el suplemento de la boquilla como la boquilla desmontable pueden lavarse con agua templada y un poco de detergente líquido o en el lavavajillas.

Asegúrese de que el suplemento de la boquilla y la boquilla desmontable están secos antes de volver a montarlos en el aparato.

- 12** Vuelva a acoplar el compartimento para el polvo al cuerpo del aspirador (oírás un clic).

Sustitución

- ▷ Sustituya el filtro interior si ya no se puede limpiar adecuadamente (normalmente después de haberlo limpiado unas 50 veces).
- 1** Saque la unidad de filtros del compartimento para el polvo (fig. 20).
- 2** Saque el filtro exterior de su soporte girándolo en sentido contrario al de las agujas del reloj (fig. 21).
- 3** Quite el filtro interior del soporte girándolo suavemente en sentido contrario al de las agujas del reloj (fig. 22).
- 4** Ponga un filtro interior nuevo en el soporte (fig. 24).
- 5** Vuelva a poner el filtro exterior en el soporte (fig. 25).
- ▷ Puede obtener filtros nuevos en un servicio de asistencia técnica de Philips.

Medio ambiente

- ▷ Al final de su vida útil, no tire el aparato junto con la basura normal del hogar. Llévelo a un punto de recogida oficial para su reciclado. De esta manera ayudará a conservar el medio ambiente (fig. 27).

Cómo deshacerse de la batería

Las baterías de NiCd o de NiMH pueden ser perjudiciales para el medio ambiente y pueden explotar si se exponen a altas temperaturas o al fuego.

- ▶ Quite siempre la batería antes de deshacerse del aparato o de llevarlo a un punto de recogida oficial. Deposite la batería en un lugar de recogida oficial. Si no puede sacar la batería, puede llevar el aparato a un servicio de asistencia técnica de Philips, donde la extraerán y se desharán de ella de forma no perjudicial para el medio ambiente.

Extraiga la batería sólo si está completamente descargada.

Quite la batería como se indica a continuación.

- 1** Deje funcionar el aparato hasta que se pare. Afloje los tornillos, extráigalos y abra el aspirador (fig. 28).
- 2** Corte los cables conectores uno a uno y extraiga la batería (fig. 29).

Ahorro de energía

Si no va a utilizar el aparato durante mucho tiempo, desenchufe el adaptador de la red para ahorrar energía.

Garantía y servicio

Si necesita información o tiene algún problema, visite la página Web de Philips en www.philips.com, o póngase en contacto con el Servicio de Atención al Cliente de Philips en su país (hallará el número de teléfono en el folleto de la garantía). Si no hay Servicio de Atención al Cliente de Philips en su país, diríjase a su distribuidor local Philips o póngase en contacto con el Service Department de Philips Domestic Appliances and Personal Care BV.

Descrizione generale (fig. 1)

- A** Bocchetta a lancia pieghevole (FC6092/6090)
- B** Spazzola da pavimento (solo FC6094)
- C** Spazzola
- D** Bocchetta a lancia
- E** Spazzola
- F** Presa per cavo auto (solo FC6092)
- G** Contatti
- H** Collegamento per tubo telescopico (solo FC6094)
- I** Spia ricarica con indicatore batteria scarica
- J** Bocchette dell'aria
- K** Selettore on/off
- L** Pulsante di sgancio dello scomparto polvere
- M** Griglia ingresso motore
- N** Supporto filtro
- O** Filtro interno
- P** Filtro esterno
- Q** Scomparto polvere
- R** Pulsante di sgancio bocchetta
- S** Inserto spazzola
- T** Spazzola rimovibile
- U** Supporto per spazzola e tubo (solo FC6094)
- V** Staffa per montaggio a parete
- W** Base di ricarica
- X** Adattatore
- Y** Cavo auto con spinotto (solo FC6092)
- Z** Tubo telescopico (solo FC6094)

Importante

Prima di utilizzare l'apparecchio, leggete attentamente le istruzioni e conservatele per eventuali riferimenti futuri.

- D** **Prima di collegare l'apparecchio, verificate che la tensione riportata sulla spina corrisponda alla tensione disponibile.**
- D** **In caso di danneggiamenti, non utilizzate in nessun caso l'apparecchio. Consegnatelo a un centro di assistenza Philips**

- ▶ Nel caso in cui l'adattatore o la base di ricarica fossero danneggiati, sostituiteli esclusivamente con una parte originale al fine di evitare situazioni pericolose.
- ▶ Solo FC6092: se il cavo o lo spinotto per auto sono danneggiati, non utilizzate il cavo e sostituitelo con uno originale.
- ▶ Non aspirate mai acqua o altre sostanze liquide. Non aspirate la cenere a meno che non sia fredda.
- ▶ Non immergete l'aspirapolvere, l'adattatore o la base di ricarica nell'acqua.
- ▶ Prima di pulire la base di ricarica, scollegate l'adattatore dalla presa a muro.
- ▶ Per ricaricare l'aspirapolvere utilizzate esclusivamente l'adattatore e la base di ricarica in dotazione. Il riscaldamento della superficie dell'adattatore durante la ricarica è un fenomeno normale.
- ▶ Spegnete sempre l'aspirapolvere dopo l'uso.
- ▶ Tenete l'apparecchio fuori dalla portata dei bambini.
- ▶ La tensione sui contatti della base di ricarica è bassa (max. 30 volt) e pertanto non risulta pericolosa.
- ▶ Non ostruite le bocchette dell'aria durante l'uso.
- ▶ Spegnete l'apparecchio durante la ricarica.
- ▶ Onde evitare il rischio di scariche elettriche, prestate particolare attenzione quando praticate i fori di fissaggio della staffa per montaggio a parete, soprattutto in prossimità di una presa a muro.
- ▶ Utilizzate l'apparecchio sempre in combinazione con il portafiltri.
- ▶ Utilizzate l'apparecchio sempre in combinazione con l'insero per la spazzola.

Predisposizione dell'apparecchio

Fissaggio della base di ricarica alla parete

- 1** Fissate la staffa al muro utilizzando le viti in dotazione con l'apparecchio (fig. 2).
- 2** Fissate la base di ricarica alla staffa (fig. 3).

- 3** Fissate il supporto per spazzola e tubo alla staffa (solo FC6094).
- 4** Avvitare il supporto per spazzola e tubo alla parete utilizzando le viti in dotazione con l'apparecchio.
- 5** La base di ricarica può essere collocata anche su una superficie piana orizzontale (fig. 4).
- 6** Inserite la spazzola nella bocchetta a lancia e collocatele nella base di ricarica (fig. 5).
- 7** Solo FC6094: inserite il tubo telescopico e la spazzola da pavimento nel supporto per spazzola e tubo (dovete udire uno scatto) (fig. 6).

Ricarica dell'apparecchio

Prima di utilizzare l'apparecchio per la prima volta, ricaricatelo per almeno 18 ore.

Se la spia di ricarica lampeggia durante il funzionamento, le batterie si stanno scaricando e devono essere ricaricate.

- 1** Inserite lo spinotto più piccolo nella base di ricarica e l'adattatore nella presa di corrente a muro (fig. 7).
- ▶ Quando l'apparecchio viene ricaricato, si accende la spia di ricarica (fig. 8).
 - ▶ *La spia di ricarica rimane accesa finché l'apparecchio si trova sulla base di ricarica e l'adattatore è inserito nella presa a muro.*
 - ▶ *La spia di ricarica non fornisce alcuna indicazione sul livello di ricarica delle batterie integrate.*

Modalità d'uso dell'apparecchio

- 1** Per accendere l'apparecchio, spostare in avanti il cursore on/off (fig. 9).
- 2** Per spegnere l'apparecchio, spostate indietro il cursore on/off (fig. 10).

- 3 Non scollegate l'adattatore dalla presa di corrente a muro e reinserte sempre l'aspirapolvere nella base di ricarica subito dopo l'uso, anche se le batterie sono quasi completamente cariche.

Accessori

Accessori

L'apparecchio è dotato dei seguenti accessori:

- 1 una spazzola per pulire le superfici delicate
- 2 una bocchetta a lancia per raggiungere i punti più difficili
- 3 una bocchetta a lancia pieghevole per raggiungere gli angoli più difficili (solo FC6092/6090)

1 Prendete l'accessorio che desiderate utilizzare.

2 Collegate l'accessorio alla spazzola rimovibile (fig. 11).

Cavo auto (solo FC6092)

Il cavo auto consente di collegare l'aspirapolvere alla presa dell'accendisigari e di utilizzarla per il tempo necessario senza doverla ricaricare.

1 Inserite lo spinotto più piccolo del cavo auto nella presa dell'apparecchio e lo spinotto per auto nella presa dell'accendisigari (fig. 12).

Il cavo auto non può essere utilizzato per ricaricare l'apparecchio.

2 Scollegate il cavo auto dall'apparecchio premendo il pulsante posto sullo spinotto più piccolo.

Per evitare danni, non estraete dall'apparecchio lo spinotto più piccolo senza premere il pulsante.

Estensione della portata (solo FC6094)

1 Collegate il tubo telescopico inserendolo saldamente nel retro dell'apparecchio fino a farlo scattare in posizione (dovete udire uno scatto) (fig. 13).

Il tubo telescopico estende la portata per la pulizia di pavimenti, tappeti e punti difficili da raggiungere.

2 Collegate quindi la spazzola da pavimento alla spazzola rimovibile (fig. 14).

La spazzola da pavimento può essere utilizzata per pulire pavimenti e tappeti.

La spazzola da pavimento è dotata di raccogli-lanugine per la rimozione di peli e lanugine.

► *Passate il raccogli-lanugine delicatamente sui peli o sulla lanugine da aspirare. In questo modo si staccheranno dalla superficie a cui sono attaccati e potrete aspirarli con maggior facilità.*

3 Regolate la lunghezza ottimale del tubo spingendo l'anello verso il basso e tirando verso l'alto la parte superiore del tubo (fig. 15).

4 Per staccare il tubo telescopico, premete il pulsante di sgancio posto sul retro dell'aspirapolvere ed estraete il tubo (fig. 16).

Pulizia

Prima di pulire la base di ricarica, scollegate sempre l'adattatore dalla presa a muro.

Non immergete l'aspirapolvere, l'adattatore o la base di ricarica nell'acqua.

1 Per pulire la base di ricarica e l'apparecchio utilizzate un panno umido.

Scomparto polvere e filtri

Svuotate lo scomparto polvere e pulite i filtri periodicamente.

Si consiglia di pulire i filtri ogni 2-4 settimane per ottenere prestazioni di aspirazione ottimali.

Pulizia rapida

Per svuotare rapidamente lo scomparto polvere:

1 Rimuovete la bocchetta rimovibile premendo il relativo pulsante di sgancio (fig. 17).

- 2** Svuotate il contenuto dello scomparto polvere in un cestino (fig. 18).

Pulizia accurata

Per pulire a fondo lo scomparto polvere e il portafiltri:

- 1** Posizionate l'apparecchio sopra un cestino, premete il pulsante di sgancio dello scomparto polvere (1) ed estraete lo scomparto polvere (2) (fig. 19).
- 2** Estraete il portafiltri dallo scomparto polvere (fig. 20).
- 3** Svuotate lo scomparto polvere.
- 4** Per pulire il filtro, rimuovete il filtro esterno dal supporto ruotandolo in senso antiorario (fig. 21).
- 5** Rimuovete il filtro interno dal supporto ruotandolo delicatamente in senso antiorario (fig. 22).

- 6** Pulite il filtro interno e il filtro esterno con la spazzola in dotazione (fig. 23).

Spazzolate il filtro interno dall'alto verso il basso lungo le stecche.

- Se necessario, è possibile immergere il filtro esterno e il filtro interno in acqua fredda o appena tiepida.

I filtri non possono essere lavati nella lavastoviglie.

- 7** Fissate il filtro interno al supporto ruotandolo in senso orario (fig. 24).
- 8** Collocate il filtro esterno sul supporto e serratelo ruotandolo in senso orario (fig. 25).
- 9** Inserite il portafiltri nello scomparto polvere (fig. 26).
Non inserite il portafiltri nello scomparto polvere se il filtro interno e quello esterno sono bagnati.
- 10** Per pulire la bocchetta rimovibile, premete il relativo pulsante di sgancio e rimuovete la bocchetta dall'apparecchio (fig. 17).
- 11** Estraete l'insero bocchetta dalla bocchetta rimovibile.

- ▶ Insetto e bocchetta rimovibile possono essere puliti nella lavastoviglie o in acqua calda aggiungendo del detergente liquido.

Assicuratevi che l'insetto e la bocchetta rimovibile siano asciutti prima di fissarli nuovamente all'apparecchio.

- 12** Collegate nuovamente lo scomparto polvere all'aspirapolvere (dovete udire uno scatto).

Sostituzione

- ▶ Sostituite il filtro interno se è impossibile pulirlo accuratamente, solitamente dopo averlo utilizzato circa 50 volte.
- 1** Estraete il portafiltri dallo scomparto polvere (fig. 20).
 - 2** Rimuovete il filtro esterno dal relativo supporto ruotandolo in senso antiorario (fig. 21).
 - 3** Rimuovete il filtro interno dal supporto ruotandolo delicatamente in senso antiorario (fig. 22).
 - 4** Inserite un nuovo filtro interno nel supporto (fig. 24).
 - 5** Fissate nuovamente il filtro esterno al supporto (fig. 25).
- ▶ I filtri interni nuovi possono essere ottenuti presso i Centri Assistenza Philips.

Tutela dell'ambiente

- ▶ Per contribuire alla tutela dell'ambiente, non smaltite l'apparecchio tra i rifiuti domestici ma consegnatelo a un centro di raccolta ufficiale (fig. 27).

Smaltimento delle batterie

Le batterie NiCd/NiMH potrebbero essere nocive per l'ambiente e persino esplodere se esposte a elevate temperature o gettate nel fuoco.

- Rimuovete sempre le batterie dall'apparecchio prima di consegnarlo a un centro di raccolta ufficiale. Smaltite le batterie in un apposito centro di raccolta. In caso di difficoltà durante la rimozione delle batterie, consegnate l'apparecchio a un centro di assistenza Philips, che si occuperà della rimozione e dello smaltimento delle batterie nel rispetto della protezione dell'ambiente.

Rimuovete le batterie solo se completamente scariche.

Rimuovete le batterie come descritto di seguito.

- 1** Lasciate in funzione l'apparecchio fino al completo arresto, allentate ed estraete le viti e aprite l'aspirapolvere (fig. 28).
- 2** Tagliate i cavi di collegamento uno ad uno e rimuovete le batterie (fig. 29).

Risparmio energetico

Se si prevede di non utilizzare l'apparecchio per un periodo prolungato, si consiglia di scollegare l'adattatore dalla presa di corrente per un maggiore risparmio energetico.

Garanzia e assistenza

Per ulteriori informazioni o eventuali problemi visitate il sito Philips all'indirizzo www.philips.com oppure contattate il Centro Assistenza Clienti Philips locale (il numero di telefono è riportato nell'opuscolo della garanzia). Qualora non fosse disponibile un Centro Assistenza Clienti locale, rivolgetevi al rivenditore autorizzato Philips oppure contattate il Reparto assistenza Philips Domestic Appliances & Personal Care BV.

Descrição geral (fig. 1)

- A** Bico para fendas flexível(FC6092/6090)
- B** Bocal para chão (apenas FC6094)
- C** Escova superfícies delicadas
- D** Bico para fendas
- E** Escova
- F** Tomada do fio para o carro (apenas FC6092)
- G** Contactos
- H** Ligação para tubo telescópico (apenas FC6094)
- I** Luz de carga com indicação de bateria fraca
- J** Aberturas de saída do ar
- K** Botão ligar/desligar
- L** Botão para soltar o compartimento para o pó
- M** Grelha de ventilação do motor
- N** Suporte do filtro
- O** Filtro de entrada
- P** Filtro de saída
- Q** Compartimento para o pó
- R** Botão para soltar o acessório
- S** Inserir acessório
- T** Acessório destacável
- U** Suporte para bico e tubo (apenas FC6094)
- V** Suporte para colocar na parede
- W** Base de carga
- X** Adaptador
- Y** Cabo com ficha para o carro (apenas FC6092)
- Z** Tubo telescópico (apenas FC6094)

Importante

Leia estas instruções com atenção antes de utilizar o aparelho e guarde-as para uma eventual consulta futura.

- D** Verifique se a voltagem indicada no aparelho corresponde à voltagem eléctrica local antes de ligar o aparelho.
- D** Não utilize o aparelho se estiver de alguma forma danificado. Leve-o a um centro de assistência Philips autorizado para

- ▶ Se o adaptador ou a base de carga se danificarem, só deverão ser substituídos por peças de origem para evitar situações de perigo.
- ▶ Apenas FC6092: se o cabo ou a ficha para o carro estiverem danificados, interrompa a utilização do cabo para o carro e substitua-o por outra peça de origem.
- ▶ Nunca aspire água ou qualquer outro líquido. Nunca aspire cinzas que não estejam completamente frias.
- ▶ Nunca mergulhe o aspirador, o adaptador ou a base de carga em água.
- ▶ Desligue o adaptador da tomada eléctrica antes de limpar a base de carga.
- ▶ O aspirador só deve ser carregado através do adaptador e da base de carga fornecidos. Durante a carga, o adaptador pode aquecer um pouco, o que é perfeitamente normal.
- ▶ Desligue sempre o aspirador depois de o utilizar.
- ▶ Mantenha o aparelho fora do alcance das crianças.
- ▶ A voltagem nos contactos da base de carga é baixa (máx. 30 volts), não sendo por isso perigosa.
- ▶ Nunca bloqueie as aberturas de saída do ar enquanto aspira.
- ▶ Desligue o aparelho quando estiver a recarregá-lo.
- ▶ Para evitar o risco de choque eléctrico, tenha cuidado ao realizar orifícios na parede para fixação do suporte de montagem na parede, especialmente próximo de tomadas eléctricas.
- ▶ Utilize sempre o aparelho com o filtro.
- ▶ Utilize sempre o aparelho com o bico colocado.

Preparação

Fixar a base de carga à parede

- 1** Aparafuse o suporte de montagem na parede com os parafusos fornecidos com o aparelho (fig. 2).
- 2** Fixar a base de carga ao suporte de montagem na parede (fig. 3).
- 3** Fixe o suporte para o bocal e tubo ao suporte de montagem na parede (apenas FC6094).

- 4** Aparafuse o suporte para o bocal e tubo à parede com os parafusos incluídos no aparelho.
- 5** Pode também colocar a base de carga numa superfície nivelada e horizontal (fig. 4).
- 6** Coloque a escova acessório no bico para fendas e coloque-os na base de carga (fig. 5).
- 7** Apenas FC6094: introduza o tubo telescópico e o bocal para o chão no suporte para o bocal e tubo ('clique') (fig. 6).

Carga do aparelho

Carregue o aparelho durante, pelo menos, 18 horas antes de o utilizar pela primeira vez.

Quando a luz de carga ficar intermitente durante o funcionamento, a bateria está fraca e precisa de ser recarregada.

- 1** Introduza a ficha pequena na base de carga e introduza o adaptador na tomada eléctrica (fig. 7).
 - ▶ A luz de carga acende-se para indicar que o aparelho está a ser carregado (fig. 8).
 - ▶ *A luz de carga permanece acesa enquanto o aparelho estiver colocado na base de carga e o adaptador estiver ligado à corrente.*
 - ▶ *A luz de carga não faculta qualquer indicação sobre o nível de carga da bateria integrada.*

Utilização do aparelho

- 1** Empurre o botão ligar/desligar para a frente para ligar o aparelho (fig. 9).
- 2** Empurre o botão ligar/desligar para trás para desligar o aparelho (fig. 10).
- 3** Deixe o adaptador ligado à corrente e coloque sempre o aspirador na base de carga após cada utilização, mesmo se a bateria ainda estiver praticamente com carga total.

Acessórios

Acessórios

Este aparelho inclui os seguintes acessórios:

- 1 escova para limpeza de superfícies delicadas
- 2 bico para fendas para limpeza de locais de difícil acesso
- 3 bico para fendas flexível para limpeza em locais difíceis (apenas FC6092/6090)

1 Escolha o acessório que pretende utilizar.

2 Acople o acessório ao bocal amovível (fig. 11).

Fio para o carro (apenas FC6092)

Com o cabo para o carro pode ligar o aspirador ao isqueiro do carro e utilizá-lo pelo tempo que for necessário sem ter de o recarregar.

1 Introduza a ficha pequena do cabo para o carro na tomada do aparelho e introduza a ficha para o carro no isqueiro do carro (fig. 12).

O cabo para o carro não pode ser utilizado para carregar o aparelho.

2 Desprenda o cabo para o carro do aparelho premindo o botão na ficha pequena.

Para evitar danos, não puxe a ficha pequena do aparelho sem premir o botão.

Comprimento extra (apenas FC6094)

1 Prenda o tubo telescópico empurrando-o com firmeza até à parte de trás do aparelho até ficar bem posicionada ('clique') (fig. 13).

A tubo telescópico aumenta o alcance do aspirador quando limpar superfícies duras, tapetes e áreas difíceis de alcançar.

2 Depois prenda o acessório para o chão ao bocal amovível (fig. 14).

O bocal para o chão pode ser utilizado para aspirar superfícies duras e tapetes.

O bocal para o chão está equipado com um colector de algodão que remove cabelos ou algodão.

- ▶ *Passa o colector de algodão suavemente sobre os cabelos ou algodão que pretende aspirar. Os cabelos ou algodão soltam-se da superfície onde estiverem, são recolhidos e aspirados.*

3 Ajuste o tubo de acordo com o comprimento que lhe for mais confortável durante a utilização do aspirador, empurrando o anel para baixo e puxando a parte superior do tubo para cima (fig. 15).

4 Para retirar o tubo telescópico, prima o botão de libertação na parte de trás do aspirador e puxe o tubo fora (fig. 16).

Limpeza

Retire sempre o adaptador da tomada eléctrica antes de limpar a base de carga.

Nunca mergulhe o aspirador, o adaptador ou a base de carga em água.

1 Limpe a base de carga e o aparelho com um pano húmido.

Compartimento e filtros para o pó

Certifique-se de que esvazia o compartimento para o pó e limpa os filtros com regularidade.

É aconselhável limpar os filtros a cada 2 a 4 semanas para manter o desempenho de sucção ideal.

Limpeza rápida

Para esvaziar rapidamente o compartimento para o pó:

1 Retire o bocal amovível premindo o botão de libertação do bocal (fig. 17).

2 Esvazie o conteúdo do compartimento para o pó para o balde do lixo (fig. 18).

Limpeza profunda

Para limpar em profundidade o compartimento para o pó e a unidade de filtro:

- 1** Segure o aspirador sobre o caixote do lixo, prima o botão de libertação do compartimento para o pó (1) e retire-o (2) (fig. 19).
- 2** Retire a unidade de filtro do compartimento para o pó (fig. 20).
- 3** Esvazie o compartimento para o pó abanando-o com a mão livre.
- 4** Para limpar o filtro, retire o filtro de saída do respectivo suporte, rodando-o para a esquerda (fig. 21).
- 5** Retire o filtro de entrada do respectivo suporte, rodando-o com cuidado para a esquerda (fig. 22).
- 6** Limpe o filtro de entrada e o filtro de saída com a escova de limpeza incluída (fig. 23).

Escove o filtro de entrada de cima abaixo, ao longo das nervuras do filtro.

- Se for necessário, pode limpar o filtro de saída e o filtro de entrada com água fria ou morna.

O filtro de entrada e o filtro de saída não podem ser lavados na máquina da loiça.

- 7** Prenda o filtro de entrada ao respectivo suporte, rodando-o para a direita (fig. 24).
- 8** Coloque o filtro de saída novamente no respectivo suporte e aperte-o, rodando-o para a direita (fig. 25).
- 9** Volte a colocar a unidade de filtro no compartimento para o pó (fig. 26).

Nunca coloque a unidade de filtro novamente no compartimento para o pó com o filtro de saída e o filtro de entrada ainda molhados.

- 10** Para limpar o bocal amovível, prima o botão de libertação do bocal para remover o bocal amovível do aparelho (fig. 17).
- 11** Retire o bocal acessório do bocal destacável.

- ▶ Tanto o bocal acessório como o bocal destacável podem ser limpos com água morna e líquido detergente ou na máquina da loiça.

Certifique-se de que o bocal acessório e o bocal destacável estão secos antes de voltar a montá-los no aparelho.

- 12** Volte a montar o compartimento para o pó no corpo do aspirador ('clique').

Substituição

- ▶ Substitua o filtro de entrada quando já não for possível limpá-lo adequadamente (normalmente após cerca de 50 limpezas).
- 1** Retire o filtro do compartimento para o pó (fig. 20).
 - 2** Retire o filtro de saída do respectivo suporte, rodando-o para a esquerda (fig. 21).
 - 3** Retire o filtro de entrada do respectivo suporte, rodando-o com cuidado para a esquerda (fig. 22).
 - 4** Coloque um filtro de entrada novo no respectivo suporte (fig. 24).
 - 5** Volte a colocar o filtro de saída no respectivo suporte (fig. 25).
- ▶ Novos filtros de entrada podem ser obtidos nos centros de assistência Philips.

Ambiente

- ▶ Não deite fora o aparelho junto com o lixo doméstico normal no final da sua vida útil, entregue-o num ponto de recolha oficial para reciclagem. Ao fazê-lo ajuda a preservar o ambiente (fig. 27).

Eliminação da bateria

As baterias NiCd/NiMH podem ser prejudiciais ao meio ambiente e podem explodir se expostas a temperaturas elevadas ou ao lume.

- ▶ Retire sempre a bateria antes de entregar o aparelho num ponto de recolha oficial. Elimine a bateria num ponto de recolha oficial para baterias. Se tiver problemas na remoção da bateria, pode também levar o aparelho a um centro de assistência Philips, que poderá remover a bateria por si e eliminá-la de forma segura para o ambiente.

A bateria só deve ser retirada depois de completamente vazia.

Para retirar a bateria, proceda da forma seguinte.

1 Deixe o aparelho a trabalhar até parar, desaperte e retire os parafusos e abra o aspirador (fig. 28).

2 Corte os fios de ligação, um por um, e retire a bateria (fig. 29).

Economia de energia

Se não se servir do aparelho por um longo período de tempo, é aconselhável desligar o adaptador da tomada eléctrica para economizar energia.

Garantia e assistência

Se precisar de informações ou se tiver algum problema, visite o site da Philips em www.philips.pt ou contacte o Centro de Atendimento ao Cliente Philips do seu país (encontrará o número de telefone no folheto da garantia mundial). Se não existir um Centro de Atendimento ao Cliente no seu país, dirija-se ao distribuidor Philips local ou contacte o Departamento de Assistência da Philips Domestic Appliances and Personal Care BV.

Generell beskrivelse (fig. 1)

- A** Bøybart fugemunnstykke (FC6092/6090)
- B** Gulvmunnstykke (kun FC6094)
- C** Rengjøringsbørste
- D** Fugemunnstykke
- E** Børstemunnstykke
- F** Kontakt for ledning til bil (kun FC6092)
- G** Kontaktpunkter
- H** Tilkobling for teleskoprør (kun FC6094)
- I** Ladelampe med indikator for lavt batterinivå
- J** Utblåsningsåpninger
- K** Av/på-bryter
- L** Utløserknapp for støvkammer
- M** Gitter for motoråpning
- N** Filterholder
- O** Indre filter
- P** Ytre filter
- Q** Støvkammer
- R** Utløserknapp for munnstykke
- S** Tilkobling for munnstykke
- T** Avtakbart munnstykke
- U** Holder for munnstykke og rør (kun FC6094)
- V** Veggholder
- W** Ladebase
- X** Adapter
- Y** Ledning med støpsel til bil (kun FC6092)
- Z** Teleskoprør (kun FC6094)

Viktig

Les denne bruksanvisningen nøye før apparatet tas i bruk, og ta vare på den for senere referanse.

- ▶ Før du kobler til apparatet, må du kontrollere at spenningen som er angitt på apparatet, stemmer overens med nettspenningen.
- ▶ Hvis apparatet er skadet på noen måte, må det ikke brukes. Ta det med til et autorisert Philips-servicesenter for reparasjon.

- ▶ Hvis adapteren eller ladebasen er skadet, må du alltid sørge for å bytte dem ut med en av den originale typen for å unngå at det oppstår farlige situasjoner.
- ▶ Kun FC6092: hvis ledningen til bilen eller støpselet til bilen er skadet, må du ikke bruke ledningen til bilen lenger, og du må sørge for å bytte den ut med en av den originale typen.
- ▶ Sug aldri opp vann eller annen væske. Sug aldri opp aske før den er blitt kald.
- ▶ Senk aldri støvsugeren, adapteren eller ladebasen ned i vann.
- ▶ Ta adapteren ut av stikkkontakten før du rengjør ladebasen.
- ▶ Støvsugeren skal kun lades med medfølgende adapter og ladebase. Under lading vil adapteren bli varm å ta på. Dette er normalt.
- ▶ Slå alltid av støvsugeren etter bruk.
- ▶ Oppbevar apparatet utilgjengelig for barn.
- ▶ Spenningen på kontaktpunktene i ladebasen er lav (maks. 30 V) og ufarlig.
- ▶ Blokker aldri utblåsningsåpningene mens du støvsuger.
- ▶ Apparatet skal være slått av under lading.
- ▶ Vær forsiktig når du borer hull i veggen for veggholderen, spesielt hvis det er i nærheten av en stikkontakt. Da reduserer du faren for elektrisk støt.
- ▶ Bruk alltid apparatet med filterenheten.
- ▶ Bruk alltid apparatet med munnstykket montert på.

Før bruk

Feste ladebasen til veggen

- 1** Skru veggholderen fast i veggen ved hjelp av skruene som følger med apparatet (fig. 2).
- 2** Fest ladebasen til veggholderen (fig. 3).
- 3** Fest holderen for munnstykket og røret til veggholderen (kun FC6094).
- 4** Skru holderen for munnstykket og røret til veggen ved hjelp av skruene som følger med apparatet.

- 5** Du kan også plassere ladebasen på en jevn og vannrett overflate (fig. 4).
- 6** Skyv børstemunnstykket over på fugemunnstykket, og plasser dem i ladebasen (fig. 5).
- 7** Kun FC6094: plasser teleskoprøret og gulvmunnstykket i holderen for munnstykket og røret (med et klikk) (fig. 6).

Lade apparatet

Lad opp apparatet i minst 18 timer før du bruker det første gangen.

Når ladelampen begynner å blinke mens du støvsuger, er batterinivået lavt og batteripakken må lades opp.

- 1** Sett den lille kontakten i ladebasen, og sett adapteren i stikkkontakten (fig. 7).
- **Ladelampen tennes for å vise at apparatet lades (fig. 8).**
- *Ladelampen lyser så lenge apparatet er plassert i ladebasen og adapteren står i stikkkontakten.*
 - *Ladelampen gir ingen informasjon om ladenivået på den innebygde batteripakken.*

Bruke apparatet

- 1** Skyv av/på-bryteren forover for å slå på apparatet (fig. 9).
- 2** Skyv av/på-bryteren bakover for å slå av apparatet (fig. 10).
- 3** La adapteren stå i stikkkontakten, og sett alltid støvsugeren tilbake på ladebasen etter bruk, selv om batteripakken fortsatt er nesten fulladet.

Tilbehør

Verktøy

Apparatet leveres med følgende verktøy:

- 1** børstemunnstykke for rengjøring av overflater som ikke tåler så mye

- ② fugemunnstykke for rengjøring av steder der det er vanskelig å komme til
- ③ bøybart fugemunnstykke for rengjøring i vinkel (kun FC6092/6090)

1 Ta verktøyet du vil bruke.

2 Fest verktøyet til det avtakbare munnstykket (fig. 11).

Ledning til bil (kun FC6092)

Med ledningen til bilen kan du koble støvsugeren til sigarettengeren i bilen og bruke den så lenge du vil, uten at du må lade den opp igjen.

1 Sett den lille kontakten på ledningen til bilen i kontakten for apparatet, og sett støpselet til bilen i sigarettengeren i bilen (fig. 12).

Ledningen til bilen kan ikke brukes til å lade opp apparatet.

2 Koble ledningen til bilen fra apparatet ved å trykke på knappen på den lille kontakten.

Ikke trekk den lille kontakten fra apparatet uten å trykke på knappen. Det kan forårsake skade.

Ekstra rekkevidde (kun FC6094)

1 Fest teleskoprøret ved å skyve det inn bak på apparatet til det låses på plass (med et klikk) (fig. 13).

Med teleskoprøret har du større rekkevidde når du rengjør harde gulv, tepper og områder som er vanskelig å nå.

2 Fest deretter gulvmunnstykket til det avtakbare munnstykket (fig. 14).

Gulvmunnstykket kan brukes til å støvsuge harde gulv og tepper.

Gulvmunnstykket har en losamler som fjerner hår eller lo.

- ▶ Før losamleren lett over hårene eller loet som skal fjernes. Hårene eller loet løses fra overflaten, samles sammen og suges opp.

3 Juster røret til den lengden du synes er mest komfortabel å støvsuge med, ved å skyve ringen ned, og dra den øverste delen av røret opp (fig. 15).

4 Når du vil ta av teleskoprøret, trykker du på utløserknappen på baksiden av støvsugeren og drar det ut (fig. 16).

Rengjøring

Ta alltid adapteren ut av stikkkontakten før du rengjør ladebasen.

Senk aldri støvsugeren, adapteren eller ladebasen ned i vann.

- 1 Rengjør ladebasen og apparatet med en fuktig klut.

Støvkammer og filtre

Tøm støvkammeret og rengjør filterne regelmessig.

Vi anbefaler at du rengjør filterne én til to ganger i måneden for å opprettholde optimal oppsugingsevne.

Rask rengjøring

Tømme støvkammeret raskt:

- 1 Fjern det avtakbare munnstykket ved å trykke på utløserknappen for munnstykket (fig. 17).
- 2 Tøm innholdet i støvkammeret i en søppelbøtte (fig. 18).

Grundig rengjøring

Rengjøre støvkammeret og filterenheten grundig:

- 1 Hold apparatet over en søppelbøtte, trykk på utløserknappen for støvkammeret (1), og fjern støvkammeret (2) (fig. 19).
- 2 Trekk filterenheten ut av støvkammeret (fig. 20).
- 3 Tøm støvkammeret ved å riste ut innholdet.
- 4 Når du skal rengjøre filteret, kan det ytre filteret fjernes fra filterholderen ved å vri det mot klokken (fig. 21).
- 5 Fjern det indre filteret fra filterholderen ved å vri det forsiktig mot klokken (fig. 22).
- 6 Rengjør det indre filteret og det ytre filteret med rengjøringsbørsten som følger med (fig. 23).

Børst det indre filteret fra toppen og ned langs ribbene på filteret

- Hvis det er nødvendig, kan du rengjøre filterene i kaldt eller lunkent vann.

Det indre filteret og det ytre filteret kan ikke vaskes i oppvaskmaskinen.

- 7** Fest det indre filteret til filterholderen ved å vri det med klokken (fig. 24).

- 8** Sett det ytre filteret tilbake i filterholderen, og fest det ved å vri det med klokken (fig. 25).

- 9** Sett filterenheten tilbake i støvkammeret (fig. 26).

Det ytre og det indre filteret må være helt tørt før du setter filterenheten tilbake i støvkammeret.

- 10** Hvis du vil rengjøre det avtakbare munnstykket, må du trykke på utløserknappen for munnstykket for å fjerne det avtakbare munnstykket fra apparatet (fig. 17).

- 11** Dra tilkoblingen for munnstykket ut av det avtakbare munnstykket.

- Både tilkoblingen for munnstykket og det avtakbare munnstykket kan rengjøres i varmt vann med oppvaskmiddel eller i oppvaskmaskinen.

Kontroller at tilkoblingen for munnstykket og det avtakbare munnstykket er tørt før du fester dem til apparatet igjen.

- 12** Fest støvkammeret til støvsugeren (med et klikk).

Utskifting

- Det indre filteret må byttes når det ikke lenger er mulig å rengjøre det ordentlig (vanligvis etter ca. 50 rengjøringer).

- 1** Trekk filterenheten ut av støvkammeret (fig. 20).

- 2** Fjern det ytre filteret fra filterholderen ved å vri det mot klokken (fig. 21).

- 3** Fjern det indre filteret fra filterholderen ved å vri det forsiktig mot klokken (fig. 22).
 - 4** Fest et nytt indre filter til filterholderen (fig. 24).
 - 5** Fest det ytre filteret til filterholderen igjen (fig. 25).
- ▶ Du kan kjøpe nye indre filtre fra et Philips-servicesenter.

Miljø

- ▶ Ikke kast apparatet som vanlig husholdningsavfall når det ikke kan brukes lenger. Lever det på en gjenvinningsstasjon. Ved å gjøre dette hjelper du til med å ta vare på miljøet (fig. 27).

Avhende batteripakken

NiCd-/NiMH-batterier kan skade miljøet, og de kan eksplodere hvis de utsettes for høye temperaturer eller ild.

- ▶ Ta alltid ut batteripakken før du leverer inn apparatet ved en gjenvinningsstasjon. Lever batteripakken inn ved en gjenvinningsstasjon for batterier. Hvis du har problemer med å ta ut batteripakken, kan du ta med deg apparatet til et Philips-servicesenter. Der fjerner de batteripakken for deg og avhender den på en miljøvennlig måte.

Fjern batteripakken bare hvis den er helt tom.

Fjern batteripakken på følgende måte:

- 1** La apparatet stå på til det stopper, løsne og fjern skruene, og åpne støvsugeren (fig. 28).
- 2** Kutt de forbindende ledningstrådene én etter én, og fjern batteripakken (fig. 29).

Energisparing

Hvis apparatet ikke skal brukes på en stund, anbefales det å ta adapteren ut av stikkontakten for spare strøm.

Garanti og service

Hvis du trenger service eller informasjon, kan du gå til Philips' Internett-sider på **www.philips.com** eller ta kontakt med Philips' kundestøtte der du er (du finner telefonnummeret i garantiheftet). Hvis det ikke finnes noen Philips-kundestøtte der du bor, kan du ta kontakt med den lokale Philips-forhandleren eller serviceavdelingen ved Philips Domestic Appliances and Personal Care BV.

Allmän beskrivning (bild 1)

- A** Böjbart fogmunstycke (FC6092/6090)
- B** Golvmunstycke (endast FC6094)
- C** Rengöringsborste
- D** Fogmunstycke
- E** Borstmunstycke
- F** Uttag för bilkabel (endast FC6092)
- G** Kontaktpunkter
- H** Anslutning för teleskoprör (endast FC6094)
- I** Laddningslampa som lyser när batteriet nästan är slut
- J** Hål för luftutblås
- K** På/av-knapp
- K** Frigöringsknapp för dammfack
- M** Galler för motorn
- N** Filterhållare
- O** Innerfilter
- P** Ytterfilter
- Q** Dammfack
- R** Frigöringsknapp för munstycke
- S** Munstyckshållare
- T** Löstagbart munstycke
- U** Munstycks- och rörhållare (endast FC6094)
- V** Vägghållare
- W** Laddningsenhet
- X** Adapter
- Y** Bilkabel med bilkontakt (endast FC6092)
- Z** Teleskoprör (endast FC6094)

Viktigt

Läs användningsinstruktionerna noga innan du använder apparaten, och spara dem ifall du behöver dem igen.

- D** **Kontrollera att den spänning som anges på apparaten överensstämmer med den lokala nätspänningen innan du ansluter apparaten.**

- ▶ Använd inte apparaten om den är skadad. Ta med dig apparaten till något av Philips auktoriserade serviceombud för reparation.
- ▶ Om adaptern eller laddningsenheten är skadade ska de alltid ersättas med originalmodell för att undvika fara.
- ▶ Endast FC6092: om bilkabeln eller bilkontakten är skadade ska du sluta använda bilkabeln och byta ut den mot en av originalmodell.
- ▶ Sug aldrig upp vatten eller annan vätska. Sug inte upp aska förrän den har svalnat.
- ▶ Sänk aldrig ned dammsugaren, adaptern eller laddningsenheten i vatten.
- ▶ Ta ut adaptern ur vägguttaget innan du rengör laddningsenheten.
- ▶ Ladda dammsugaren endast med den adapter och den laddningsenhet som medföljer. Under laddningen känns adaptern varm, vilket är normalt.
- ▶ Stäng alltid av dammsugaren när du har använt den.
- ▶ Förvara apparaten utom räckhåll för barn.
- ▶ Spänningen i laddningsenhetens kontaktpunkter är låg (max. 30 V) och är därför inte farlig.
- ▶ Blockera aldrig hålen för utluft när du dammsuger.
- ▶ Stäng av apparaten när du laddar den.
- ▶ För att undvika elektriska stötar måste du vara försiktig när du borrar hål i väggen för att fästa vägghållaren, särskilt om den sitter nära ett vägguttag.
- ▶ Se till att filterenheten alltid sitter på plats när du använder apparaten.
- ▶ Se till att munstyckshållaren alltid sitter på plats när du använder apparaten.

Förberedelser inför användning

Sätta fast laddningsenheten i väggen

- 1** Skruva fast vägghållaren i väggen med skruvarna som levererades tillsammans med apparaten (bild 2).
- 2** Sätt i laddningsenheten i vägghållaren (bild 3).

- 3** Sätt i munstycks- och rörhållaren i vägghållaren (endast FC6094).
- 4** Skruva fast munstycks- och rörhållaren i väggen med skruvarna som levererades tillsammans med apparaten.
- 5** Du kan också placera laddningsenheten på en plan, horisontell yta (bild 4).
- 6** Skjut in borstmunstycket i fogmunstycket och sätt i dem i laddningsenheten (bild 5).
- 7** Endast FC6094: sätt i teleskopröret och golvmunstycket i munstycks- och rörhållaren (ett klickljud hörs) (bild 6).

Ladda apparaten

Ladda apparaten i minst 18 timmar innan du använder den för första gången.

Om laddningslampan börjar blinka medan du dammsuger håller batterierna på att ta slut och måste laddas.

- 1** För in den lilla kontakten i laddningsenheten och sätt in adaptern i vägguttaget (bild 7).
- ▶ Laddningslampan tänds för att visa att apparaten laddas (bild 8).
 - ▶ *Laddningslampan lyser så länge apparaten är ansluten till laddningsenheten och adaptern sitter i vägguttaget.*
 - ▶ *Laddningslampan ger ingen information om laddningsnivån för de inbyggda batterierna.*

Använda apparaten

- 1** Skjut fram på/av-knappen för att slå på apparaten (bild 9).
- 2** Skjut bak på/av-knappen för att stänga av apparaten (bild 10).
- 3** Lämna adaptern i vägguttaget och sätt alltid tillbaka dammsugaren i laddningsenheten efter användning, även om batterierna nästan är fulladdade.

Tillbehör

Munstycken

Apparaten levereras med följande munstycken:

- 1 borstmunstycke för att rengöra känsliga ytor
- 2 fogmunstycke för att rengöra ställen som är svåra att komma åt
- 3 böjbart fogmunstycke för rengöring i vinklar (endast FC6092/6090)

1 Ta det munstycke som du vill använda.

2 Fäst munstycket vid det löstagbara munstycket (bild 11).

Bilkabel (endast FC6092)

Med bilkabeln kan du ansluta dammsugaren till cigarettändaruttaget i bilen och använda den så länge du vill utan att behöva ladda den.

1 För in den lilla kontakten på bilkabeln i apparatens uttag och sätt in bilkontakten i cigarettändaruttaget i bilen (bild 12).

Bilkabeln kan inte användas till att ladda apparaten.

2 Koppla bort bilkabeln från apparaten genom att trycka på knappen på den lilla kontakten.

Om du drar ut den lilla kontakten ur apparaten utan att trycka på knappen kan enheten skadas.

Extra räckvidd (endast FC6094)

1 Fäst teleskopröret genom att trycka in det ordentligt på baksidan av apparaten tills det låses i läge (ett klickljud hörs) (bild 13).

Med teleskopröret får du extra räckvidd när du rengör hårda golv, mattor och svåråtkomliga ytor.

2 Fäst sedan golvmunstycket vid det löstagbara munstycket (bild 14).

Golvmunstycket kan användas till att dammsuga hårda golv och mattor. Golvmunstycket har en luddsamlare som tar bort hår och ludd.

- *Dra luddsamlaren försiktigt över ludd och hår som ska tas bort. Luddet och hårstråna lossnar från ytan, samlas ihop och sugs därefter upp.*

- 3** Justera röret så att det blir bekvämt för dig att dammsuga genom att trycka ringen nedåt och dra rörets övre del uppåt (bild 15).
- 4** Om du vill ta bort teleskopröret trycker du in frigöringsknappen på dammsugarens baksida och drar ut röret ur apparaten (bild 16).

Rengöring

Ta alltid ur adaptern ur vägguttaget innan du rengör laddningsenheten.

Sänk aldrig ned dammsugaren, adaptern eller laddningsenheten i vatten.

- 1** Gör ren laddningsenheten och apparaten med en fuktad trasa.

Damma av fack och filter

Kom ihåg att tömma dammfacket och rengöra filtren regelbundet. Vi rekommenderar att du rengör filtren varannan till var fjärde vecka för att få optimal sugförmåga.

Snabbrengöring

Så här tömmer du dammfacket:

- 1** Ta bort det löstagbara munstycket genom att trycka på frigöringsknappen för munstycket (bild 17).
- 2** Töm dammfackets innehåll i en papperskorg (bild 18).

Noggrann rengöring

Så här utför du noggrann rengöring av dammfacket och filterenheten:

- 1** Håll apparaten över en papperskorg, tryck på frigöringsknappen för dammfacket (1) och ta bort dammfacket (2) (bild 19).
- 2** Ta ut filterenheten ur dammfacket (bild 20).
- 3** Töm dammfacket genom att skaka det med din lediga hand.
- 4** När du ska rengöra filtret tar du loss ytterfiltret från filterhållaren genom att vrida det moturs (bild 21).

5 Ta bort innerfiltret från filterhållaren genom att försiktigt vrida det moturs (bild 22).

6 Rengör inner- och ytterfiltret med den medföljande rengöringsborsten (bild 23).

Borsta innerfiltret uppifrån och ned utefter filtrets räfflor.

► Om det behövs kan du rengöra ytter- och innerfiltret i kallt eller ljummet vatten.

Inner- och ytterfiltret kan inte diskas i diskmaskin.

7 Fäst innerfiltret vid filterhållaren genom att vrida det medurs (bild 24).

8 Sätt tillbaka ytterfiltret på filterhållaren och fäst det genom att vrida det medurs (bild 25).

9 Sätt tillbaka filterenheten i dammfacket (bild 26).

Sätt inte tillbaka filterenheten i dammfacket om ytter- och innerfiltret fortfarande är våta.

10 När du ska rengöra det löstagbara munstycket trycker du på frigöringsknappen för munstycket för att lossa det från apparaten (bild 17).

11 Dra ut munstyckshållaren ur det löstagbara munstycket.

► Både munstyckshållaren och det löstagbara munstycket kan rengöras i varmt vatten med lite diskmedel eller i diskmaskinen.

Se till att munstyckshållaren och det löstagbara munstycket är torra innan du sätter tillbaka dem i apparaten.

12 Sätt tillbaka dammfacket i dammsugarens innandöme (ett klickljud hörs).

Byten

► Byt ut innerfiltret om det inte längre går att rengöra ordentligt (vanligen efter att det rengjorts ungefär 50 gånger).

1 Ta ut filterenheten ur dammfacket (bild 20).

- 2** Ta bort ytterfiltret från filterhållaren genom att vrida det moturs (bild 21).
 - 3** Ta bort innerfiltret från filterhållaren genom att försiktigt vrida det moturs (bild 22).
 - 4** Sätt i ett nytt innerfilter i filterhållaren (bild 24).
 - 5** Sätt tillbaka ytterfiltret på filterhållaren (bild 25).
- Du kan köpa nya innerfilter från Philips serviceombud.

Miljön

- Kasta inte apparaten i hushållssoporna när den är förbrukad. Lämna in den för återvinning vid en officiell återvinningsstation, så hjälper du till att skydda miljön (bild 27).

Avyttring av batterierna

NiCd-/NiMH-batterier kan vara skadliga för miljön, och de kan explodera om de utsätts för höga temperaturer eller eld.

- Ta alltid ur batterierna innan du lämnar in apparaten vid en återvinningsstation. Lämna batterierna vid en särskild återvinningsstation för batterier. Om du har problem med att få ur batterierna kan du också ta med apparaten till Philips serviceombud som kan hjälpa dig att ta ur batterierna och göra dig av med dem på ett miljövänligt sätt.

Ta endast ur batterierna om de är helt tomma.

Så här tar du ur batterierna.

- 1** Låt apparaten vara igång tills den stannar, lossa och ta bort skruvarna och öppna dammsugaren (bild 28).
- 2** Kapa anslutningstrådarna en i taget och ta ur batterierna (bild 29).

Spara energi

Om du inte ska använda apparaten på länge rekommenderar vi att du tar ur adaptern ur väggkontakten för att spara energi.

Garanti och service

Om du behöver information eller har problem med apparaten kan du besöka Philips webbplats på **www.philips.com** eller kontakta Philips kundtjänstcenter i ditt land (du hittar telefonnumret i garantibroschyren).

Om det inte finns något kundtjänstcenter i ditt land vänder du dig till din lokala Philips-återförsäljare eller kontaktar serviceavdelningen på Philips Domestic Appliances and Personal Care BV.

Laitteen osat (kuva 1)

- A** Säädettävä rakosuutin (FC6092/6090)
- B** Lattiasuutin (vain mallissa FC6094)
- C** Puhdistusharja
- D** Rakosuutin
- E** Harjasuutin
- F** Liitin autojohtoa varten (vain mallissa FC6092)
- G** Kosketinliuskat
- H** Teleskooppivarren kiinnitys (vain mallissa FC6094)
- I** Latauksen merkkivalo ja akun virranilmaisin
- J** Poistoilmanaukot
- K** Käynnistyskytkin
- L** Pölysäiliön vapautuspainike
- M** Moottorin ilmanottoaukko
- N** Suodatinteline
- O** Sisäsuodatin
- P** Ulkosuodatin
- Q** Pölysäiliö
- R** Suuttimen vapautuspainike
- S** Suuttimen liitin
- T** Irrotettava suutin
- U** Suuttimen ja varren pidike (vain mallissa FC6094)
- V** Seinäkiinnike
- W** Latausteline
- X** Verkkolaite
- Y** Autojohto ja autoliitin (vain mallissa FC6092)
- Z** Teleskooppivarsi (vain mallissa FC6094)

Tärkeää

Lue tämä käyttöohje huolellisesti ennen laitteen käyttöönottoa ja säilytä ohje vastaisen varalle.

- D** Tarkista, että laitteeseen merkitty käyttöjännite vastaa paikallista verkkojännitettä, ennen kuin liität laitteen pistorasiaan.
- D** Älä käytä laitetta, jos se on jollain tavalla vahingoittunut. Toimita laite Philipsin valtuuttamaan huoltoliikkeeseen korjattavaksi.

- ▶ Jos verkkolaite tai latausteline on vaurioitunut, vaihda vaaratilanteiden välttämiseksi tilalle aina alkuperäisen tyyppinen verkkolaite tai latausteline.
- ▶ Vain mallissa FC6092: älä käytä vaurioitunutta autojohtoa tai autoliitintä, vaan vaihda tilalle alkuperäisen tyyppinen johto tai liitin.
- ▶ Älä imuroi vettä tai muuta nestettä äläkä kuumaa tuhkaa.
- ▶ Älä upota imuria, verkkolaitetta tai lataustelinettä veteen.
- ▶ Irrota verkkolaite pistorasiasta ennen latauslaitteen puhdistamista.
- ▶ Lataa rikkaimuri käyttäen vain mukana tulevaa verkkolaitetta ja lataustelinettä. Latauksen aikana verkkolaite tuntuu käteen lämpimältä. Tämä on normaalia.
- ▶ Katkaise rikkaimurista virta aina käytön jälkeen.
- ▶ Pidä laite poissa lasten ulottuvilta.
- ▶ Latauslaitteen kosketinliuskojen jännite on matala (enintään 30V) ja siten vaaraton.
- ▶ Älä peitä poistoilmanaukkoja imuroinnin aikana.
- ▶ Katkaise laitteesta virta, kun lataat sitä.
- ▶ Ole varovainen, kun poraat seinään reikiä seinäkiinnitystä varten etenkin lähellä pistorasioita, ettet saa sähköiskua.
- ▶ Käytä rikkaimurissa aina suodatinosaa.
- ▶ Käytä rikkaimurissa aina suutinta.

Käyttöönotto

Lataustelineen kiinnittäminen seinään

- 1** Kiinnitä seinäteline seinään laitteen mukana tulevilla ruuveilla (kuva 2).
- 2** Kiinnitä latausteline seinäkiinnikkeisiin (kuva 3).
- 3** Kiinnitä suutin ja varren pidike seinäkiinnikkeisiin (vain mallissa FC6094).
- 4** Ruuvaa suutin ja varren pidike seinään laitteen mukana tulevilla ruuveilla.

- 5** Voit säilyttää lataustelinettä myös tasaisella ja vaakasuoralla alustalla (kuva 4).
- 6** Liu'uta harjasuutin rakosuuttimen päälle ja aseta ne lataustelineeseen (kuva 5).
- 7** Vain malli FC6094: aseta teleskooppivarsi ja lattiasuutin suuttimen ja varren pidikkeeseen siten, että ne napsahtavat paikoilleen (kuva 6).

Lataaminen

Lataa laitetta vähintään 18 tuntia ennen ensimmäistä käyttökertaa.

Kun latauksen merkkivalo alkaa vilkkua laitteen käytön aikana, akun virta on vähissä ja se on ladattava.

- 1** Kiinnitä pieni liitin lataustelineeseen ja liitä verkkolaite pistorasiaan (kuva 7).
- 2** Latausvalo syttyy osoitukseksi laitteen latautumisesta (kuva 8).
 - ▶ Latausvalo palaa niin kauan kuin laite on liitettynä lataustelineeseen ja verkkolaite on pistorasiassa.
 - ▶ Latausvalo ei millään lailla osoita sisäänrakennettujen akkujen varaustasoa.

Käyttö

- 1** Käynnistä laite työntämällä liukukytkin eteenpäin (kuva 9).
- 2** Katkaise laitteesta virta työntämällä liukukytkin taaksepäin (kuva 10).
- 3** Jätä verkkolaite kiinni pistorasiaan ja laita rikkaimuri takaisin latauslaitteeseen aina heti käytön jälkeen, vaikka akut olisivat vielä lähes täynnä.

Tarvikkeet

Lisäosat

Laitteen mukana toimitetaan seuraavat lisäosat:

- ① harjasuutin naarmuuntuvien pintojen imurointiin
- ② rakosuutin vaikeapääsyisten paikkojen puhdistamiseen
- ③ säädettävä rakosuutin imurointiin eri kulmista
(vain mallissa FC6092/6090)

1 Ota haluamasi lisäosa lataustelineestä.

2 Kiinnitä lisäosa irrotettavaan suuttimeen (kuva 11).

Autojohto (vain mallissa FC6092)

Autojohdon avulla voit liittää rikkaimurin auton savukkeensytyttimeen ja käyttää sitä lataamatta niin kauan kuin haluat.

1 Kiinnitä autojohdon pieni liitin laitteessa olevaan vastakkeeseen ja liitä autoliitin auton savukkeensytyttimeen (kuva 12).

Autojohtoa ei voi käyttää laitteen lataamiseen.

2 Irrota autojohto laitteesta painamalla pienessä liittimessä olevaa vapautuspainiketta.

Älä irrota pientä liittintä laitteesta painamatta vapautuspainiketta, ettet aiheuta vahinkoa.

Lisää ulottuvuutta (vain mallissa FC6094)

1 Liitä teleskooppivarsi työntämällä sitä tiukasti takaisin laitteeseen, kunnes se napsahtaa paikoilleen (kuva 13).

Teleskooppivarsi helpottaa kovien lattiapintojen, mattojen ja vaikeapääsyisten paikkojen imurointia.

2 Kiinnitä lattiasuutin irrotettavaan suuttimeen (kuva 14).

Lattiasuutinta voi käyttää kovien lattiapintojen ja mattojen imurointiin. Lattiasuuttimessa on nukankeräin, joka kerää pinnoista karvat, hiukset ja nukan.

- ▶ *Liikuta nukankeräintä varovasti karvojen tai nukan päällä. Karvat tai nukka irtoavat pinnoista tupoiksi ja imeytyvät rikkaimuriin.*

- 3** Voit säätää varren pituutta imuroinnin aikana itsellesi sopivaksi työntämällä säätörengasta alaspäin ja vetämällä varren yläosaa ylöspäin (kuva 15).
- 4** Irrota varsi painamalla rikkaimurin kädensijan alla olevaa irrotuspainiketta ja vedä varsi irti laitteesta (kuva 16).

Puhdistaminen

Irrota aina verkkolaite pistorasiasta, ennen kuin puhdistat lataustelineen.

Älä upota imuria, verkkolaitetta tai lataustelinettä veteen.

- 1** Puhdista latauseteline ja laite kostealla liinalla.

Pölysäiliö ja suodattimet

Muista tyhjentää pölysäiliö ja puhdistaa suodattimet säännöllisesti. Suosittelemme suodatinten puhdistamista 2 - 4 viikon välein, jotta imuteho säilyy hyvänä.

Pikapuhdistus

Pölysäiliön pikapuhdistus:

- 1** Irrota suutin painamalla vapautuspainiketta (kuva 17).
- 2** Tyhjennä pölysäiliö roska-astiaan (kuva 18).

Perusteellinen puhdistus

Pölysäiliön ja suodatinosan perusteellinen puhdistaminen

- 1** Pidä laite jäteastian päällä, paina pölysäiliön avauspainiketta (1) ja poista pölysäiliö (2) (kuva 19).
- 2** Vedä suodatinosa ulos pölysäiliöstä (kuva 20).
- 3** Tyhjennä pölysäiliö ravistamalla sitä toisella kädellä.
- 4** Sisäsuodattimen puhdistamista varten voit irrottaa ulkosuodattimen suodatintelineestä kiertämällä sitä vastapäivään (kuva 21).

5 Irrota sisäsuodatin suodatintelineestä kiertämällä sitä varovasti vastapäivään (kuva 22).

6 Puhdista sisä- ja ulkosuodatin mukana toimitetulla harjalla (kuva 23).

Harjaa sisäsuodatin ylhäältä alaspäin suodattimen tukikaarten suuntaisesti.

► Tarvittaessa voit puhdistaa ulkosuodattimen ja sisäsuodattimen kylmällä tai haalealla vedellä.

Sisä- ja ulkosuodatin eivät ole konepesun kestäviä.

7 Kiinnitä sisäsuodatin suodatintelineeseen kiertämällä sitä myötäpäivään (kuva 24).

8 Aseta ulkosuodatin takaisin suodatintelineeseen ja kiristä se paikoilleen kiertämällä vastapäivään (kuva 25).

9 Aseta suodatinosa takaisin pölysäiliöön (kuva 26).

Älä aseta suodatinosaa takaisin pölysäiliöön, jos sisä- ja ulkosuodatin ovat märät.

10 Irrota suutin laitteesta puhdistusta varten painamalla vapautuspainiketta (kuva 17).

11 Vedä suuttimen lisäosa irti suuttimesta.

► Puhdista suutin ja lisäosa lämpimällä vedellä ja astianpesuaineella tai astianpesukoneessa.

Kiinnitä suuttimen lisäosa ja suutin takaisin laitteeseen vasta, kun ne ovat kunnolla kuivuneet.

12 Kiinnitä pölysäiliö takaisin imurin runkoon, kunnes se napsahtaa paikoilleen.

Varaosat

► Vaihda sisäsuodatin sitten, kun sitä ei enää saa kunnolla puhtaaksi (yleensä noin 50 puhdistuskerran jälkeen).

I Vedä suodatinosa ulos pölysäiliöstä (kuva 20).

- 2** Irrota ulkosuodatin telineestä kiertämällä vastapäivään (kuva 21).
 - 3** Irrota sisäsuodatin suodatintelineestä kiertämällä sitä varovasti vastapäivään (kuva 22).
 - 4** Kiinnitä uusi sisäsuodatin telineeseen (kuva 24).
 - 5** Kiinnitä ulkosuodatin takaisin telineeseen (kuva 25).
- Uusia sisäsuodattimia voi tilata Philipsin valtuuttamista huoltoliikkeistä.

Ympäristöasiaa

- Älä hävitä vanhoja laitteita tavallisen talousjätteen mukana, vaan toimita ne valtuutettuun kierrätyspisteeseen. Näin autat vähentämään ympäristölle aiheutuvia haittavaikutuksia (kuva 27).

Akun hävittäminen

NiCd/NiMH-akut voivat olla ympäristölle haitallisia ja ne saattavat räjähtää liian korkeassa lämpötilassa tai poltettaessa.

- Poista akku aina ennen laitteen toimittamista valtuutettuun keräyspisteeseen, ja toimita se valtuutettuun akkujen keräyspisteeseen. Jos et pysty irrottamaan akkua laitteesta, voit toimittaa laitteen Philipsin huoltopalveluun, jossa akku poistetaan ja laite hävitetään ympäristöystävällisellä tavalla.

Varmista, että akku on poistettaessa täysin tyhjä.

Akun poistaminen

- 1** Anna laitteen käydä siihen asti kunnes se pysähtyy, poista ruuvit ja avaa rikkaimuri (kuva 28).
- 2** Katkaise johtimet yksi kerrallaan ja poista akut (kuva 29).

Energiansäästö

Jos et aio käyttää laitetta pitkään aikaan, verkkolaite kannattaa irrottaa pistorasiasta energian säästämiseksi.

Takuu & huolto

Jos haluat lisätietoja tai laitteen suhteen on ongelmia, käy Philipsin Internet-sivuilla osoitteessa **www.philips.com** tai ota yhteys Philipsin asiakaspalveluun (puhelinnumero löytyy takuulehtisestä). Voit myös ottaa yhteyden Philips-myyjään tai Philips Kodinkoneiden valtuuttamaan huoltoliikkeeseen tai suoraan Philips Domestic Appliances and Personal Care BV:n huolto-osastoon.

Generel beskrivelse (fig. 1)

- A** Bøjelig studs (FC6092/6090)
- B** Gulv-mundstykke (kun FC6094)
- C** Rensebørste
- D** Studs
- E** Børste
- F** Stik til ledning til cigartænderstik (kun FC6092)
- G** Kontaktstrimler
- H** Tilslutning til teleskopstang (kun FC6094)
- I** Opladeindikator med indikation for lavt batteri
- J** Åbninger til udblæsningsluft
- K** On/off-skydekontakt
- L** Udløserknop til støvkammer
- M** Motorindtagsgitter
- N** Filterholder
- O** Indvendigt filter
- P** Udvendigt filter
- Q** Støvkammer
- R** Udløserknop til mundstykke
- S** Mundstykkeindsats
- T** Aftageligt mundstykke
- U** Holder til mundstykke og stang (kun FC6094)
- V** Vægbeslag
- W** Opladeenhed
- X** Adapter
- Y** Ledning med stik til cigartænderstik (kun FC6092)
- Z** Teleskopstang (kun FC6094)

Vigtigt

Læs brugsvejledningen omhyggeligt igennem, inden apparatet tages i brug, og gem den til eventuel senere brug.

- ▶ **Kontrollér, om den angivne netspænding på apparatet svarer til den lokale netspænding, før du slutter strøm til apparatet.**
- ▶ **Brug ikke apparatet, hvis det på nogen måde er beskadiget. Kontakt din Philips-forhandler for eftersyn/reparation.**

- ▶ Hvis adapter eller opladeenhed beskadiges, skal den beskadigede del altid udskiftes med en original del af samme type for at undgå enhver risiko.
- ▶ Kun FC6092: Hvis ledning eller stik til cigartænderen beskadiges, må ledningen ikke bruges mere. Få den i stedet udskiftet med en ny, original ledning.
- ▶ Forsøg aldrig at opsuge vand eller andre væsker. Opsug aldrig aske, før den er helt kold.
- ▶ Kom aldrig støvsuger, adapter eller opladeenhed ned i vand.
- ▶ Træk adapteren ud af stikkontakten, før opladeenheden rengøres.
- ▶ Oplad kun støvsugeren med den medfølgende adapter og opladeenhed. Under opladningen vil adapteren blive varm, men dette er helt normalt.
- ▶ Sluk altid for støvsugeren efter brug.
- ▶ Hold apparatet uden for børns rækkevidde.
- ▶ Spændingen på kontaktstrimlerne i opladeenheden er lav (maks. 12 volt) og derfor helt ufarlig.
- ▶ Lufthullerne til udblæsningsluften må aldrig blokeres under støvsugningen.
- ▶ Støvsugeren skal være slukket under opladning.
- ▶ For at undgå risiko for elektrisk stød skal du være forsigtig, når du borer hullerne i væggen til vægbeslaget, især hvis det er i nærheden af en stikkontakt.
- ▶ Brug altid apparatet sammen med filterenheden.
- ▶ Brug altid apparatet med mundstykkeindsatsen placeret korrekt.

Klargøring

Vægmontering af opladeenheden

- 1** Skru vægbeslaget fast på væggen med de medfølgende skruer (fig. 2).
- 2** Sæt opladeenheden ind i vægbeslaget (fig. 3).
- 3** Sæt holderen til mundstykke og stang ind i vægbeslaget (kun FC6094).

- 4** Skru holderen til mundstykke og stang fast til væggen med de medfølgende skruer.
- 5** Opladeenheden kan også placeres på et jævnt og vandret underlag (fig. 4).
- 6** Sæt børsten på studsens, og placér dem i opladeenheden (fig. 5).
- 7** Kun FC6094: Sæt teleskopstangen ind i holderen til mundstykke og stang ("klik") (fig. 6).

Opladning

Oplad apparatet i mindst 18 timer, inden det tages i brug første gang.

Når opladeindikatoren begynder at blinke under brug, er batteriet ved at løbe tør for strøm og skal genoplades.

- 1** Sæt det lille stik ind i opladeenheden og adapteren i stikkontakten (fig. 7).
- 2** Opladeindikatoren lyser for at vise, at apparatet oplades (fig. 8).
 - ▶ Opladeindikatoren lyser, så længe apparatet er placeret i opladeenheden, og adapteren sidder i stikkontakten.
 - ▶ Opladeindikatoren angiver ikke det indbyggede batteris aktuelle batterikapacitet.

Sådan bruges apparatet

- 1** Apparatet tændes ved at skubbe on/off-kontakten fremad (fig. 9).
- 2** Skub on/off-kontakten tilbage for at slukke apparatet (fig. 10).
- 3** Lad adapteren sidde i stikkontakten, og sæt altid støvsugeren tilbage i opladeren efter brug, også selv om batteriet er næsten helt opladet.

Tilbehør

Tilbehørsdele

Dette apparat leveres med følgende tilbehørsdele:

- ❶ Børste til rengøring af sart overflader
- ❷ Studs til rengøring af vanskeligt tilgængelige steder.
- ❸ Bøjelig studs til rengøring af hjørner (kun FC6092/6090).

❶ Tag den ønskede tilbehørsdel.

❷ Fastgør tilbehørsdelen på det aftagelige mundstykke (fig. 11).

Ledning til cigartænderstik (kun GC6092)

Ved hjælp af ledningen til cigartænderstikket kan støvsugeren tilsluttes i bilen og bruges så længe, det er nødvendigt uden opladning.

❶ Sæt det lille stik på ledningen til cigarettænderen ind i apparatet, og sæt ledningen ind i bilens cigartænderstikkontakt (fig. 12).

Ledningen til cigartænderen kan ikke bruges til opladning af apparatet.

❷ Fjern ledningen fra apparatet ved at trykke på knappen på det lille stik.

For at undgå beskadigelse må du ikke trække det lille stik ud uden at trykke på knappen.

Ekstra rækkevidde (kun FC 6094)

❶ Teleskopstangen monteres ved at skubbe den fast ind på apparatets bagside ("kilk") (fig. 13).

Teleskopstangen giver ekstra rækkevidde ved rengøring af gulve, tæpper og vanskeligt tilgængelige områder.

❷ Fastgør derefter gulvmundstykket til det aftagelige mundstykke (fig. 14).

Gulvmundstykket kan bruges til at støvsuge hårde gulve og tæpper. Gulvmundstykket er udstyret med en fnugsamler, der fjerner hår og fnug.

- ▶ *Lad fnugsamleren glide let hen over hår eller fnug, der ønskes fjernet. Hår og fnug løsnes fra overfladen, samles og suges op.*

- 3** Justér stangen til den længde, du finder mest hensigtsmæssig under støvsugningen ved at skubbe ringen ned og trække den øverste del af stangen opad (fig. 15).
- 4** Teleskopstangen aftages ved at trykke på udløserknappen bag på støvsugeren og trække den af (fig. 16).

Rengøring

Tag altid adapteren ud af stikkontakten, før opladeenheden rengøres.

Kom aldrig støvsuger, adapter eller opladeenhed ned i vand.

- 1** Rengør opladeenhed og apparat med en fugtig klud.

Støvkammer og filtre

Husk at tømme støvkammeret og rengøre filtrene regelmæssigt. Vi anbefaler, at du rengør filtrene hver 2. til 4. uge for at opretholde optimal sugsevne.

Hurtig rengøring:

Hurtig tømning af støvkammeret:

- 1** Fjern det aftagelige mundstykke ved at trykke på udløserknappen til mundstykket (fig. 17).
- 2** Tøm støvkammerets indhold ud i skraldespanden (fig. 18).

Grundig rengøring

Grundig rengøring af støvkammer og filterenhed:

- 1** Hold apparatet over en skraldespand, tryk på udløserknappen (1) til støvkammeret og fjern støvkammeret (2) (fig. 19).
- 2** Tag filterenheden ud af støvkammeret (fig. 20).
- 3** Tøm støvkammeret ved at ryste det med den frie hånd.
- 4** For at rengøre filtret, skal det udvendige filter fjernes fra filterholderen ved at dreje det venstre om (fig. 21).

5 Fjern det indvendige filter fra holderen ved at dreje det forsigtigt højre om (fig. 22).

6 Rengør det indvendige og det udvendige filter med den medfølgende børste (fig. 23).

Børst det indvendige filter oppefra og ned langs med ribberne på filtret.

► Om nødvendigt kan du rengøre det udvendige og indvendige filter i koldt eller lunkent vand.

Det indvendige og udvendige filter må ikke kommes i opvaskemaskine.

7 Fastgør det indvendige filter til filterholderen ved at dreje det højre om (fig. 24).

8 Sæt det udvendige filter på plads i filterholderen, og fastgør det ved at dreje det højre om (fig. 25).

9 Sæt filterenheden tilbage i støvkammeret (fig. 26).

Sæt aldrig filterenheden tilbage i støvkammeret hvis det indvendige og udvendige filter stadig er vådt.

10 For at rengøre det aftagelige mundstykke skal du trykke på udløserknappen og fjerne det aftagelige mundstykke fra apparatet (fig. 17).

11 Træk mundstykkeindsatsen ud af det aftagelige mundstykke.

► Både mundstykkeindsatsen og det aftagelige mundstykke kan rengøres i varmt vand med opvaskemiddel eller kommes i opvaskemaskinen.

Sørg for, at mundstykkeindsatsen og det aftagelige mundstykke er tørre, før du sætter dem fast på apparatet igen.

12 Sæt støvkammeret fast på støvsugeren igen ("klik").

Udskiftning

- D Udskift det indvendige filter, når det ikke længere kan rengøres ordentligt (normalt efter det har været rensset ca. 50 gange).
- 1** Tag filterenheden ud af støvkammeret (fig. 20).
- 2** Tag det udvendige filter ud af filterholderen ved at dreje det venstre om (fig. 21).
- 3** Fjern det indvendige filter fra holderen ved at dreje det forsigtigt højre om (fig. 22).
- 4** Sæt et nyt indvendigt filter i filterholderen (fig. 24).
- 5** Sæt det udvendige filter på filterholderen igen (fig. 25).
- D Nye indvendige filtre kan fås hos din Philips-forhandler.

Miljøhensyn

- D Apparatet må ikke smides ud sammen med det almindelige husholdningsaffald, når det til sin tid kasseres. Aflever det i stedet på den kommunale genbrugsstation. På den måde er du med til at beskytte miljøet (fig. 27).

Bortskaffelse af batteriet

NiCd/NiMH-batterier kan være skadelige for miljøet og kan eksplodere, hvis de udsættes for høje temperaturer eller ild.

- D Fjern altid batteriet, før du til sin tid afleverer apparatet på den lokale genbrugsstation. Aflever batteriet på et lokalt opsamlingssted for brugte batterier. Hvis du har problemer med selv at fjerne batteriet, kan du aflevere apparatet til Philips, som fjerner og bortskaffer batteriet på en miljømæssig forsvarlig måde.

Tag kun batteriet ud, hvis det er helt afladet.

Fjern batteriet på følgende måde:

- 1** Lad apparatet køre, indtil det stopper, løsn og fjern skruerne og åbn støvsugerens (fig. 28).

2 Klip ledningerne over en efter en og tag batterierne ud (fig. 29).

Energibesparelse

Hvis du ikke skal bruge apparatet i en længere periode, anbefales det, at trække adapteren ud af stikkontakten for at spare strøm.

Reklamationsret og service

For alle yderligere oplysninger eller ved eventuelle problemer med apparatet henvises til Philips' hjemmeside på adressen www.philips.com eller det lokale Philips Kundecenter (telefonnumre findes i vedlagte "World-Wide Guarantee" folder). Hvis der ikke findes et kundecenter i dit land, bedes du venligst kontakte din lokale Philips-forhandler eller Serviceafdelingen i Philips Domestic Appliances and Personal Care BV.

Γενική περιγραφή (εικ.1)

- A** Εύκαμπτο εξάρτημα για γωνίες (FC6092/6090)
- B** Πέλημα δαπέδου (μόνο στον τύπο FC6094)
- C** Βουρτσάκι καθαρισμού
- D** Εξάρτημα για γωνίες
- E** Εξάρτημα βούρτσας
- F** Υποδοχή για καλώδιο αυτοκινήτου (μόνο στον τύπο FC6092)
- G** Σημεία επαφής
- H** Σύνδεση για τηλεσκοπικό σωλήνα (μόνο στον τύπο FC6094)
- I** Λυχνία φόρτισης με ένδειξη χαμηλής τάσης μπαταρίας
- J** Ανοίγματα εξόδου αέρα
- K** Διακόπτης on/off
- L** Κουμπί απασφάλισης του χώρου συλλογής σκόνης
- M** Γρίλια εισόδου μοτέρ
- N** Στήριγμα φίλτρου
- O** Εσωτερικό φίλτρο
- P** Εξωτερικό φίλτρο
- Q** Χώρος συλλογής σκόνης
- R** Κουμπί απασφάλισης στομίου
- S** Ένθετο εξάρτημα στομίου
- T** Αποσπώμενο στόμιο
- U** Στήριγμα πέλματος & σωλήνα (μόνο στον τύπο FC6094)
- V** Στήριγμα τοίχου
- W** Βάση φόρτισης
- X** Μετασχηματιστής
- Y** Καλώδιο αυτοκινήτου με βύσμα αυτοκινήτου (μόνο στον τύπο FC6092)
- Z** Τηλεσκοπικός σωλήνας (μόνο στον τύπο FC6094)

Σημαντικό

Διαβάστε αυτές τις οδηγίες χρήσης προσεκτικά πριν χρησιμοποιήσετε τη συσκευή και φυλάξτε τις για μελλοντική αναφορά.

- D** Ελέγξτε αν η τάση που αναγράφεται στη συσκευή αντιστοιχεί στην τοπική τάση ρεύματος προτού συνδέσετε τη συσκευή.

- ▶ Μη χρησιμοποιείτε τη συσκευή αν έχει υποστεί οποιαδήποτε βλάβη. Για επισκευή, να την πηγαίσετε πάντα σε ένα κέντρο σέρβις εξουσιοδοτημένο από τη Philips.
- ▶ Αν ο μετασχηματιστής ή η βάση φόρτισης έχει υποστεί βλάβη, να το αντικαταστήσετε μόνο με αυθεντικό προς αποφυγή κινδύνου.
- ▶ Μόνο στον τύπο FC6092: αν το καλώδιο του αυτοκινήτου ή το βύσμα αυτοκινήτου έχει υποστεί βλάβη, σταματήστε τη χρήση του καλωδίου αυτοκινήτου και αντικαταστήστε το με αυθεντικό.
- ▶ Μην απορροφάτε ποτέ νερό ή οποιοδήποτε άλλο υγρό. Μην απορροφάτε ποτέ στάχτες εάν δεν έχουν πρώτα κρυώσει.
- ▶ Μην βυθίζετε ποτέ το ηλεκτρικό σκουπάκι, τον μετασχηματιστή ή τη βάση φόρτισης σε νερό.
- ▶ Αποσυνδέστε τον μετασχηματιστή από την πρίζα πριν καθαρίσετε τη βάση φόρτισης.
- ▶ Να φορτίζετε το ηλεκτρικό σκουπάκι μόνο με τον μετασχηματιστή και τη βάση φόρτισης που παρέχονται. Κατά τη φόρτιση, ο μετασχηματιστής θα είναι ζεστός στην αφή. Αυτό είναι φυσιολογικό.
- ▶ Να σβήνετε πάντα το ηλεκτρικό σκουπάκι μετά από κάθε χρήση.
- ▶ Κρατήστε τη συσκευή μακριά από τα παιδιά.
- ▶ Η τάση στα σημεία επαφής της βάσης φόρτισης είναι χαμηλή (μέγ. 30 volts) και, επομένως, δεν είναι επικίνδυνη.
- ▶ Ποτέ μη φράζετε τα ανοίγματα εξόδου αέρα όταν χρησιμοποιείτε το σκουπάκι.
- ▶ Σβήνετε τη συσκευή όταν την επαναφορτίζετε.
- ▶ Για να αποφύγετε τον κίνδυνο ηλεκτροπληξίας, να είστε προσεκτικοί όταν ανοίγετε τρύπες στον τοίχο για να τοποθετήσετε το στήριγμα τοίχου, ιδιαίτερα εάν είναι κοντά σε πρίζα.
- ▶ Να χρησιμοποιείτε πάντα τη συσκευή με τη μονάδα φίλτρων.
- ▶ Να χρησιμοποιείτε πάντα τη συσκευή με το ένθετο εξάρτημα στομίου τοποθετημένο.

Προετοιμασία για χρήση

Τοποθέτηση της βάσης φόρτισης στον τοίχο

- 1** Βιδώστε το στήριγμα τοίχου χρησιμοποιώντας τις βίδες που υπάρχουν στη συσκευασία της συσκευής (εικ. 2).
- 2** Εφαρμόστε τη βάση φόρτισης στο στήριγμα τοίχου (εικ. 3).
- 3** Εφαρμόστε το στήριγμα πέλματος & σωλήνα στο στήριγμα τοίχου (μόνο στον τύπο FC6094).
- 4** Βιδώστε το στήριγμα πέλματος & σωλήνα στον τοίχο χρησιμοποιώντας τις βίδες που υπάρχουν στη συσκευασία της συσκευής.
- 5** Μπορείτε, επίσης, να τοποθετήσετε τη βάση φόρτισης σε επίπεδη και οριζόντια επιφάνεια (εικ. 4).
- 6** Σπρώξτε το εξάρτημα βούρτσας στο εξάρτημα για γωνίες και τοποθετήστε τα στη βάση φόρτισης (εικ. 5).
- 7** Μόνο στον τύπο FC6094: τοποθετήστε τον τηλεσκοπικό σωλήνα και το πέλμα δαπέδου στο στήριγμα πέλματος & σωλήνα ('κλικ') (εικ. 6).

Φόρτιση της συσκευής

Φορτίστε τη συσκευή για τουλάχιστον 18 ώρες πριν τη χρησιμοποιήσετε για πρώτη φορά.

Όταν η λυχνία φόρτισης αρχίσει να αναβοσβήνει κατά τη διάρκεια της λειτουργίας, η τάση της μπαταρίας αρχίζει να πέφτει και πρέπει να την επαναφορτίσετε.

- 1** Συνδέστε το μικρό βύσμα στη βάση φόρτισης και στη συνέχεια τον μετασχηματιστή στην πρίζα (εικ. 7).
- Η λυχνία φόρτισης θα ανάψει υποδεικνύοντας ότι η συσκευή φορτίζεται (εικ. 8).

- ▶ Η λυχνία φόρτισης παραμένει αναμμένη όσο η συσκευή είναι τοποθετημένη στη βάση φόρτισης και ο μετασχηματιστής είναι συνδεδεμένος στη πρίζα.
- ▶ Η λυχνία φόρτισης δεν παρέχει καμία ένδειξη σχετικά με το επίπεδο φόρτισης της ενσωματωμένης μπαταρίας.

Χρήση της συσκευής

- 1** Πιέστε το διακόπτη on/off προς τα εμπρός για να ανάψετε τη συσκευή (εικ. 9).
- 2** Πιέστε το διακόπτη on/off προς τα πίσω για να σβήσετε τη συσκευή (εικ. 10).
- 3** Αφήστε τον μετασχηματιστή στην πρίζα και τοποθετείτε πάντα το ηλεκτρικό σκουπάκι στη βάση φόρτισης μετά τη χρήση, ακόμη κι αν η μπαταρία είναι σχεδόν πλήρως φορτισμένη.

Εξαρτήματα

Εξαρτήματα καθαρισμού

Η συγκεκριμένη συσκευή διαθέτει τα παρακάτω εξαρτήματα:

- 1** εξάρτημα βούρτσας για τον καθαρισμό ευαίσθητων επιφανειών
- 2** εξάρτημα για γωνίες για τον καθαρισμό δύσκολων στην πρόσβαση σημείων
- 3** εύκαμπτο εξάρτημα για γωνίες για καθαρισμό υπό γωνία (μόνο στους τύπους FC6092/6090)

- 1** Διαλέξτε το εξάρτημα που θέλετε να χρησιμοποιήσετε.
- 2** Εφαρμόστε το εξάρτημα στο αποσπώμενο στόμιο (εικ. 11).

Καλώδιο αυτοκινήτου (μόνο στον τύπο FC6092)

Με το καλώδιο αυτοκινήτου μπορείτε να συνδέσετε το ηλεκτρικό σκουπάκι στην υποδοχή του αναπτήρα αυτοκινήτου και να το χρησιμοποιήσετε όσο θέλετε χωρίς να χρειάζεται να το επαναφορτίσετε.

1 Συνδέστε το μικρό βύσμα του καλωδίου αυτοκινήτου στην υποδοχή της συσκευής και στη συνέχεια το βύσμα αυτοκινήτου στην υποδοχή του αναπτήρα αυτοκινήτου (εικ. 12).

Δεν μπορείτε να χρησιμοποιήσετε το καλώδιο αυτοκινήτου για να φορτίσετε τη συσκευή.

2 Αποσυνδέστε το καλώδιο αυτοκινήτου από τη συσκευή πατώντας το κουμπί που βρίσκεται πάνω στο μικρό βύσμα. Για να αποφύγετε την πρόκληση ζημιάς, μην τραβήξετε το μικρό βύσμα από τη συσκευή χωρίς να πατήσετε το κουμπί.

Έξτρα πρόσβαση (Μόνο στον τύπο FC6094)

1 Εφαρμόστε τον τηλεσκοπικό σωλήνα σπρώχνοντας τον σταθερά στην υποδοχή στο πίσω μέρος της συσκευής μέχρι να ασφαλίσει στη θέση του ('κλικ') (εικ. 13).

Ο τηλεσκοπικός σωλήνας σας δίνει έξτρα πρόσβαση όταν καθαρίζετε σκληρά δάπεδα, χαλιά και περιοχές που δεν μπορείτε να φτάσετε εύκολα.

2 Στη συνέχεια, εφαρμόστε το πέλμα δαπέδου στο αποσπώμενο στόμιο (εικ. 14).

Μπορείτε να χρησιμοποιήσετε το πέλμα δαπέδου για να καθαρίσετε σκληρά δάπεδα και χαλιά.

Το πέλμα δαπέδου διαθέτει συλλέκτη χνουδιών που αφαιρεί τρίχες ή χνουδι.

▶ *Περάστε τον συλλέκτη χνουδιών απαλά πάνω από τις τρίχες ή τα χνουδία που θέλετε να αφαιρέσετε. Οι τρίχες ή τα χνουδία θα χαλαρώσουν από την επιφάνεια, θα συλλεχθούν και μετά θα απορροφηθούν.*

3 Ρυθμίστε τη ράβδο στο μήκος που σας βολεύει σπρώχνοντας το δακτύλιο προς τα κάτω και τραβώντας το επάνω μέρος της ράβδου προς τα επάνω (εικ. 15).

4 Για να αποσυνδέσετε τον τηλεσκοπικό σωλήνα, πιέστε το κουμπί απασφάλισης που βρίσκεται στο πίσω μέρος της συσκευής και τραβήξτε τον σωλήνα από τη συσκευή (εικ. 16).

Καθαρισμός

Να αποσυνδέετε πάντα τον μετασχηματιστή από την πρίζα προτού καθαρίσετε τη βάση φόρτισης.

Μην βυθίζετε ποτέ το ηλεκτρικό σκουπάκι, τον μετασχηματιστή ή τη βάση φόρτισης σε νερό.

- 1** Καθαρίστε τη βάση φόρτισης και τη συσκευή με ένα νωπό πανί.

Χώρος συλλογής σκόνης και φίλτρα

Να αδειάζετε το χώρο συλλογής σκόνης και να καθαρίζετε τα φίλτρα τακτικά.

Σας συμβουλεύουμε να καθαρίζετε τα φίλτρα κάθε 2 έως 4 εβδομάδες για διατήρηση της βέλτιστης απόδοσης στην απορρόφηση.

Γρήγορος καθαρισμός

Για να αδειάσετε γρήγορα το χώρο συλλογής σκόνης:

- 1** Αφαιρέστε το αποσπώμενο στόμιο πιέζοντας το κουμπί απασφάλισης στομίου (εικ. 17).
- 2** Αδειάστε τα περιεχόμενα του χώρου συλλογής σκόνης σε ένα καλάθι ακρήστων (εικ. 18).

Σχολαστικός καθαρισμός

Για να καθαρίσετε σχολαστικά το χώρο συλλογής σκόνης και τη μονάδα φίλτρων:

- 1** Κρατήστε τη συσκευή πάνω από ένα καλάθι ακρήστων, πιέστε το κουμπί απασφάλισης του χώρου συλλογής σκόνης (1) και αφαιρέστε το χώρο συλλογής σκόνης (2) (εικ. 19).
- 2** Βγάλτε τη μονάδα φίλτρων από το χώρο συλλογής σκόνης (εικ. 20).
- 3** Με το ελεύθερο χέρι σας τινάξτε το χώρο συλλογής σκόνης για να τον αδειάσετε.

- 4** Για να καθαρίσετε το φίλτρο, αφαιρέστε το εξωτερικό φίλτρο από το στήριγμα φίλτρου γυρίζοντας το αριστερόστροφα (εικ. 21).
- 5** Αφαιρέστε το εσωτερικό φίλτρο από το στήριγμα φίλτρου γυρίζοντας το προσεκτικά αριστερόστροφα (εικ. 22).
- 6** Καθαρίστε το εσωτερικό και το εξωτερικό φίλτρο με το βουρτσάκι καθαρισμού που παρέχεται (εικ. 23).
Βουρτσάστε το εσωτερικό φίλτρο από επάνω προς τα κάτω κατά μήκος των ραβδώσεων του φίλτρου.
- Αν είναι απαραίτητο, μπορείτε να καθαρίσετε το εξωτερικό και το εσωτερικό φίλτρο με κρύο ή χλιαρό νερό.
Το εσωτερικό και το εξωτερικό φίλτρο δεν πλένονται στο πλυντήριο.
- 7** Εφαρμόστε το εσωτερικό φίλτρο στο στήριγμα φίλτρου γυρίζοντας το δεξιόστροφα (εικ. 24).
- 8** Ξαναβάλτε το εξωτερικό φίλτρο στο στήριγμα φίλτρου και ασφαλίστε το γυρίζοντας το δεξιόστροφα (εικ. 25).
- 9** Ξανατοποθετήστε τη μονάδα φίλτρων στο χώρο συλλογής σκόνης (εικ. 26).
Μην βάζετε ποτέ τη μονάδα φίλτρων στο χώρο συλλογής σκόνης αν το εξωτερικό και το εσωτερικό φίλτρο είναι ακόμη υγρά.
- 10** Για να καθαρίσετε το αποσπώμενο στόμιο, πιέστε το κουμπί απασφάλισης στομίου για να αφαιρέσετε το αποσπώμενο στόμιο από τη συσκευή (εικ. 17).
- 11** Βγάλτε το ένθετο εξάρτημα στομίου από το αποσπώμενο στόμιο.
- Τόσο το ένθετο εξάρτημα στομίου όσο και το αποσπώμενο στόμιο μπορούν να καθαριστούν με ζεστό νερό και λίγο υγρό απορρυπαντικό ή στο πλυντήριο πιάτων.

Βεβαιωθείτε ότι το ένθετο εξάρτημα στομίου και το αποσπώμενο στόμιο είναι στεγνά πριν τα ξανατοποθετήσετε στη συσκευή.

- 12** Τοποθετήστε ξανά το χώρο συλλογής σκόνης στο ηλεκτρικό σκουπάκι (κλικ').

Αντικατάσταση

- D** Αντικαταστήστε το εσωτερικό φίλτρο αν δεν είναι πλέον δυνατός ο σωστός καθαρισμός του (συνήθως μετά από 50 καθαρισμούς).
- 1** Βγάλτε τη μονάδα φίλτρων από το χώρο συλλογής σκόνης (εικ. 20).
- 2** Αφαιρέστε το εξωτερικό φίλτρο από το στήριγμα φίλτρου γυρίζοντας το αριστερόστροφα (εικ. 21).
- 3** Αφαιρέστε το εσωτερικό φίλτρο από το στήριγμα φίλτρου γυρίζοντας το προσεκτικά αριστερόστροφα (εικ. 22).
- 4** Τοποθετήστε ένα καινούριο εσωτερικό φίλτρο στο στήριγμα φίλτρου (εικ. 24).
- 5** Επανατοποθετήστε το εξωτερικό φίλτρο στο στήριγμα φίλτρου (εικ. 25).
- D** Καινούργια εσωτερικά φίλτρα μπορείτε να προμηθευτείτε από εξουσιοδοτημένα κέντρα σέρβις της Philips.

Περιβάλλον

- D** Στο τέλος της ζωής της συσκευής μην την πετάξετε μαζί με τα συνηθισμένα απορρίματα του σπιτιού σας, αλλά παραδώστε την σε ένα επίσημο σημείο συλλογής για ανακύκλωση. Με αυτόν τον τρόπο θα βοηθήσετε στην προστασία του περιβάλλοντος (εικ. 27).

Απόρριψη της μπαταρίας

Οι μπαταρίες NiCd/NiMH μπορεί να είναι επιβλαβείς για το περιβάλλον και ενδέχεται να προκληθεί έκρηξη αν εκτεθούν σε υψηλές θερμοκρασίες ή φωτιά.

- ▶ Να αφαιρείτε πάντα την μπαταρία πριν παραδώσετε τη συσκευή σε ένα επίσημο σημείο συλλογής. Απορρίψτε την μπαταρία σε ένα επίσημο σημείο συλλογής μπαταριών. Εάν αντιμετωπίσετε δυσκολίες στην αφαίρεση της μπαταρίας, μπορείτε να πάτε τη συσκευή σε ένα εξουσιοδοτημένο κέντρο σέρβις της Philips, όπου θα αφαιρέσουν την μπαταρία και θα την απορρίψουν με τρόπο φιλικό προς το περιβάλλον.

Να αφαιρείτε την μπαταρία μόνο όταν είναι εντελώς άδεια.

Αφαιρέστε την μπαταρία ως εξής:

- 1** Αφήστε τη συσκευή να λειτουργήσει μέχρι να σταματήσει, ξεβιδώστε τις βίδες και ανοίξτε το ηλεκτρικό σκουπάκι (εικ. 28).
- 2** Κόψτε τα καλώδια σύνδεσης ένα ένα και αφαιρέστε την μπαταρία (εικ. 29).

Εξοικονόμηση ενέργειας

Αν δεν πρόκειται να χρησιμοποιήσετε τη συσκευή για μεγάλο χρονικό διάστημα, σας συνιστούμε να αφαιρέσετε το μετασχηματιστή από την πρίζα για να εξοικονομήσετε ενέργεια.

Εγγύηση & σέρβις

Εάν χρειάζεστε κάποιες πληροφορίες ή αντιμετωπίζετε κάποιο πρόβλημα, παρακαλούμε επισκεφτείτε την ιστοσελίδα της Philips στη διεύθυνση **www.philips.com** ή επικοινωνήστε με το Τμήμα Εξυπηρέτησης Πελατών της Philips στη χώρα σας (θα βρείτε το τηλέφωνο στο διεθνές φυλλάδιο εγγύησης). Εάν δεν υπάρχει Τμήμα Εξυπηρέτησης Πελατών στη χώρα σας, απευθυνθείτε στον τοπικό αντιπρόσωπο σας της Philips ή επικοινωνήστε με ένα εξουσιοδοτημένο κέντρο σέρβις των Οικιακών Συσκευών και Ειδών Προσωπικής Φροντίδας της Philips.

Genel tanım (ek. 1)

- A** Bklebilir oluklu balık (FC6092/6090)
- B** Yer balığı (sadece FC6094)
- C** Temizleme firası
- D** Oluklu balık
- E** Fira balık
- F** Araba kiti yuvası (sadece FC6092)
- G** Temas noktaları
- H** Uzatma borusu iin baėlantı (sadece FC6094)
- I** Pil seviyesi dk gstergeli Őarj lambası
- J** Hava ıkıŐ delikleri
- K** Ama/kapama dėmesi
- L** Toz blmesi ama dėmesi
- M** Motor giriŐi ızgarası
- N** Filtre tutucu
- O** İ filtre
- P** DıŐ filtre
- Q** Toz blmesi
- R** Balık ıkarma dėmesi
- S** Balık yataėı
- T** Sklebilir balık
- U** Balık ve boru tutucu (sadece FC6094)
- V** Duvara montaj braketi
- W** Őarj kaidesi
- X** Adaptr
- Y** FiŐli araba kiti (sadece FC6092)
- Z** Uzatma borusu (sadece FC6094)

nemli

Ltfen cihazı kullanmadan nce verilen talimatları okuyun. İleride baŐvurmak iin bu talimatları saklayın.

- D** Cihazı fiŐe takmadan nce, stnde yazılı olan voltajın, evinizdeki Őebeke voltajı ile uygunluėunu kontrol edin.
- D** Cihaz bir Őekilde hasar grmŐe kesinlikle kullanmayın. Tamir iin yetkili Philips servisine gtrn.

- ▶ Adaptör ya da şarj kaidesi hasar görmüşse herhangi bir tehlikeyi önlemek için mutlaka orijinal parça ile değiştirin.
- ▶ Sadece FC6092: hasar görmüş araba kiti ya da fişini kullanmayın ve orijinaliyle değiştirin.
- ▶ Kesinlikle su veya diğer sıvı maddeleri süpürmeyin. Sigara küllerini süpürmeden önce soğumalarını bekleyin.
- ▶ Elektrikli süpürgeyi, adaptörü ya da şarj kaidesini kesinlikle suya batırmayın.
- ▶ Şarj kaidesini temizlemeden önce adaptörü prizden çıkarın.
- ▶ Elektrikli süpürgeyi, birlikte satılan adaptör ve şarj kaidesi ile şarj edin. Şarj sırasında cihaz adaptörü ısınacaktır. Bu normaldir.
- ▶ Elektrik süpürgesini her kullanımdan sonra kapatın.
- ▶ Cihazı çocuklardan uzak tutun.
- ▶ Şarj kaidesindeki iletken temas noktalarında alçak gerilim bulunduğu için (maks. 30 volt) tehlikeli değildir.
- ▶ Temizleme sırasında hava deliklerini kapamayın.
- ▶ Cihaz şarj olurken kapalı tutun.
- ▶ Elektrik çarpması riskine karşı, duvara montaj braketini duvara monte etmek için delik açarken, özellikle prize yakın yerlerde dikkatli olun.
- ▶ Cihazı her zaman filtre ünitesiyle birlikte kullanın.
- ▶ Cihaz kullanılırken başlık yatağı mutlaka yerinde olmalıdır.

Cihazın kullanıma hazırlanması

Şarj kaidesinin duvara bağlanması

- 1** Cihazla birlikte verilen vidaları kullanarak duvara montaj braketini duvara monte edin (şek. 2).
- 2** Şarj kaidesini, duvara montaj braketine bağlayın (şek. 3).
- 3** Başlık ve boru tutucuyu, duvara montaj braketine bağlayın (sadece FC6094).
- 4** Cihazla birlikte verilen vidaları kullanarak başlık ve boru tutucuyu duvara vidalayın.

- 5** Şarj kaidesini, zemin seviyesindeki yatay bir yüzeye de yerleştirebilirsiniz (şek. 4).
- 6** Fırçayı, oluklu başlığa takın ve her ikisini şarj kaidesine yerleştirin (şek. 5).
- 7** Sadece FC6094: uzatma borusunu ve yer başlığını, başlık ve boru tutucuya takın ('klik') (şek. 6).

Cihazın şarj edilmesi

Cihazın ilk kullanımından önce en az 18 saat şarj edin.

Çalışma sırasında şarj lambası yanıp sönmeye başlarsa bu, pilin bitmekte olduğunu gösterir ve yeniden şarj edilmesi gerekir.

- 1** Küçük fişi, şarj kaidesine takın ve adaptörü prize takın (şek. 7).
- D** Cihaz şarj olmaya başladığında, şarj ışığı yanar (şek. 8).
 - ▶ Şarj ışığı, cihaz şarj kaidesinin üzerindeyken ve adaptörün fişi prizdeyken devamlı yanacaktır.
 - ▶ Şarj ışığı, dahili pil kapasitesi ile ilgili bilgi vermez.

Cihazın Kullanımı

- 1** Açma/kapama düğmesini öne iterek cihazı çalıştırın (şek. 9).
- 2** Açma/kapama düğmesini geri çekerek cihazı durdurun (şek. 10).
- 3** Adaptörü her zaman prizde bırakın ve elektrik süpürgesini kullanmadığınız zamanlarda tamamen dolu olsa bile pili, şarj kaidesi üzerinde muhafaza edin.

Aksesuarlar

Aksesuarlar

Cihaz ile birlikte aşağıdaki aksesuarlar sağlanmaktadır:

- 1** hassas eşyaların temizliği için fırça başlık
- 2** ulaşılması zor yerlerin temizlenmesi için oluklu başlık
- 3** belirli bir açıyla temizlik için bükülebilir oluklu başlık

(sadece FC6092/6090)

1 Kullanmak istediğiniz aksesuarı seçin.

2 Aksesuarı, sökülebilir başlığa takın (şek. 11).

Araba kiti (sadece FC6092)

Araba kiti sayesinde elektrikli süpürgeyi arabanızdaki çakmak yuvasına bağlayabilir ve şarj etme gereksinimi olmadan istediğiniz kadar kullanabilirsiniz.

1 Araba kitindeki küçük fişi, cihaz üzerindeki yuvaya takın ve araba fişini, arabanızın çakmak yuvasına takın (şek. 12).

Araba kiti, cihazı şarj etmek için kullanılamaz.

2 Araba kitini cihazdan çıkarmak için küçük fiş üzerindeki düğmeye basın.

Zarar görmesini engellemek için, düğmeye basmadan küçük fişi çekerek cihazdan çıkarmaya çalışmayın.

Ek erişim (sadece FC6094)

1 Uzatma borusunu takmak için, yerine kilitlenene ('klik' sesi duyulana) kadar cihazın arka kısmındaki yuvaya sıkıca bastırın (şek. 13).

Uzatma borusu size sert zeminleri, halıları ve ulaşılması zor yerleri temizlerken ek erişim sağlar.

2 Daha sonra, yer başlığını sökülebilir başlığa takın (şek. 14).

Yer başlığı, sert zeminlerin ve halıların temizlenmesi için kullanılabilir.

Yer başlığında, saç ve toz zerreciklerini temizleyen bir toz toplama aracı bulunmaktadır.

► *Toz toplama aracını zemin üzerinde bulunan saç ve toz zerrecikleri gibi kirlerin üzerlerinde dolaştırın. Saç ve toz zerrecikleri zeminden ayrılacak, toplanacak ve temizlenecektir.*

3 Halkayı aşağıya doğru itip borunun üst kısmını yukarıya doğru çekerek, temizlik esnasında en rahat edeceğiniz şekilde boruyu ayarlayın (şek. 15).

4 Uzatma borusunu cihazdan çıkarmak için, süpürge'nin arka kısmındaki çıkarma düğmesine basıp boruyu cihazdan dışarı doğru çekin (şek. 16).

Temizleme

arj kaidesini temizlemeden nce mutlaka prizden adaptr ekin.

Elektrikli sprgeyi, adaptr ya da arj kaidesini kesinlikle suya batırmayın.

1 arj kaidesini ve cihazı nemli bir bez ile silerek temizleyin.

Toz blmesi ve filtreler

Toz blmesi ve filtrelerin dzenli temizlenmesini saęlayın.

Optimum eki performansı elde edebilmek iin filtreleri her 2 - 4 haftada bir temizlemenizi neririz.

Hızlı temizlik

Toz blmesini hızlı bir ekilde boaltmak iin:

- 1** Balık ama dğmesine basarak sklebilir balıęı ıkarın (ek. 17).
- 2** Toz blmnde bulunanları pe boaltın (ek. 18).

Ayrıntılı temizlik

Toz blmesini ve filtre nitesini daha iyi temizlemek iin:

- 1** Cihazı pn zerinde tutarken toz blmesi ama dğmesine (1) basın ve toz blmesini ıkarın (2) (ek. 19).
- 2** Filtreyi toz blmesinden ıkarın (ek. 20).
- 3** Botaki elinizle silerek toz blmesini boaltın.
- 4** Filtreyi temizlemek iin, dı filtreyi saat ynnn tersine evirerek filtre yuvasından ıkarabilirsiniz (ek. 21).
- 5** İ filtreyi saat ynnn tersine evirerek filtre tutucudan ıkarın (ek. 22).
- 6** Cihazla birlikte verilen temizleme fırası ile i filtre ve dı filtreyi temizleyin (ek. 23).

İ filtreyi, dikey ızgarası boyunca yukardan aaęıya doęru fıralayın.

- İsterseniz filtreleri soğuk veya ılık suda yıkayarak temizleyebilirsiniz.

İç filtre ve dış filtre bulaşık makinelerine dayanıklı değildir.

7 Saat yönünde çevirerek iç filtreyi filtre tutucuya takın (şek. 24).

8 Dış filtreyi filtre tutucuya yerleştirin ve saat yönünde çevirerek sabitleyin (şek. 25).

9 Filtreyi toz bölmesine yerleştirin (şek. 26).

İç filtre ve dış filtre ıslak haldeyken, filtre ünitesini kesinlikle toz bölmesine takmayın.

10 Sökülebilir başlığı temizlemek için, başlık açma düğmesine basarak sökülebilir başlığı cihazdan çıkarın (şek. 17).

11 Başlık yatağını, sökülebilir başlıktan çıkarın.

- Başlık yatağı ve sökülebilir başlık, sıvı deterjanlı ılık suda ya da bulaşık makinesinde temizlenebilir.

Cihaza yeniden takmadan önce başlık yatağının ve sökülebilir başlığın kuru olduğundan emin olun.

12 Toz bölmesini elektrikli süpürge gövdesine takın ('klik').

Değiştirme

- İç filtre temizlenmeyecek kadar eskimiş ise değiştirin. (genellikle 50 kez temizlendikten sonra)

1 Filtreyi toz bölmesinden çıkarın (şek. 20).

2 Filtreyi saat yönünün tersine çevirerek filtre tutucudan çıkarın (şek. 21).

3 İç filtreyi saat yönünün tersine çevirerek filtre tutucudan çıkarın (şek. 22).

4 Filtre tutucuya yeni bir iç filtre takın, (şek. 24).

5 Dış filtreyi filtre tutucuya tekrar yerleştirin (şek. 25).

- Yeni filtreleri, Philips servis merkezlerinden temin edebilirsiniz.

Çevre

- Kullanım ömrü sonunda cihazı normal evsel atıklarınızla birlikte atmayın; bunun yerine, geri dönüşüm için resmi yetkililere verin. Bu sayede çevre korumasına yardımcı olursunuz (şek. 27).

Pilin atılması

NiCd/NiMH piller çevreye zarar verebilirler. Yüksek sıcaklıklara ya da ateşe maruz kaldıklarında patlayabilirler.

- Cihazı resmi toplama noktasına teslim etmeden önce pili mutlaka çıkarın. Pilleri, resmi pil toplama noktalarına bırakın. Pili çıkarırken sorun yaşamanız durumunda cihazı, sizin yerinize pili çıkaracak ve çevre için güvenli bir biçimde atacak olan servis merkezlerine götürebilirsiniz.

Pili ancak tamamen boşaldığında çıkarın.

Pili aşağıdaki şekilde çıkartın.

- 1 Durana kadar cihazı çalıştırın, vidaları gevşetin ve sökün ve elektrikli süpürgeyi açın (şek. 28).
- 2 Bağlantı tellerini birer birer kesip pili cihazdan çıkartın (şek. 29).

Enerji tasarrufu

Cihazı uzun bir zaman kullanmayacaksanız, enerji tasarrufu amacıyla adaptörünü fişini prizden çıkarın.

Garanti ve Servis

Eğer daha fazla bilgiye ihtiyaç duyarsanız veya bir problem yaşarsanız, lütfen Philips Web sitesini www.philips.com.tr adresinden ziyaret ediniz veya ülkenizde bulunan Philips Müşteri Danışma Merkezi ile iletişime geçiniz (dünya genelindeki telefon numaraları verilen garanti belgeleri içerisinde bulabilirsiniz). Eğer ülkenizde Müşteri Danışma Merkezi yoksa, yerel Philips yetkilinize başvurun veya Philips Ev Aletleri ve Kişisel Bakım BV Servis Departmanı ile iletişime geçin.

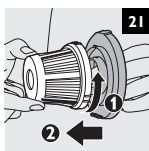
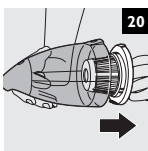
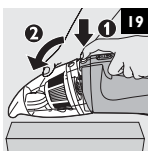
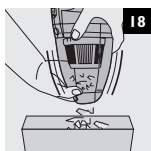
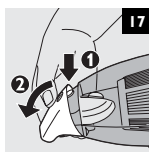
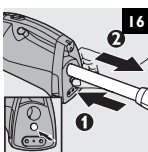
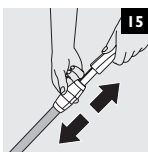
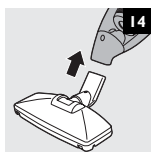
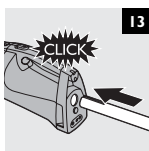
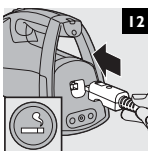
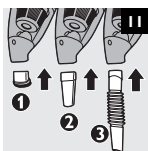
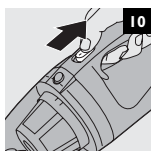
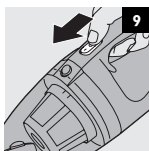
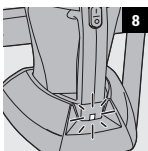
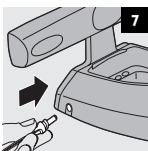
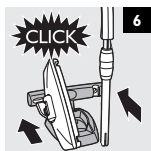
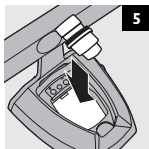
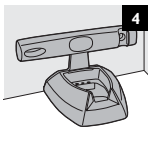
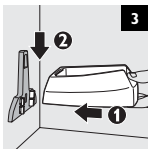
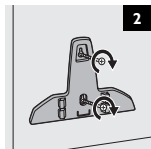

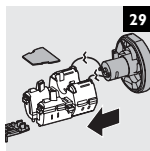
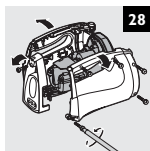
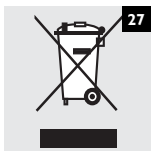
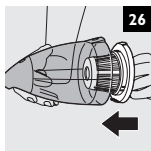
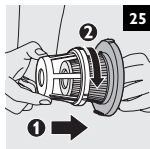
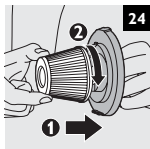
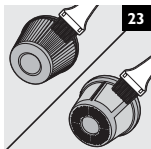
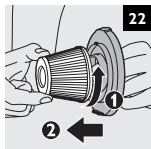



www.philips.com



100% recycled paper
100% papier recyclé

4222 003 33131

Download from Www.Somanuals.com. All Manuals Search And Download.

Free Manuals Download Website

<http://myh66.com>

<http://usermanuals.us>

<http://www.somanuals.com>

<http://www.4manuals.cc>

<http://www.manual-lib.com>

<http://www.404manual.com>

<http://www.luxmanual.com>

<http://aubethermostatmanual.com>

Golf course search by state

<http://golfingnear.com>

Email search by domain

<http://emailbydomain.com>

Auto manuals search

<http://auto.somanuals.com>

TV manuals search

<http://tv.somanuals.com>