

**OVERHEAD DISPLAY**

ENGLISH

ESPAÑOL

DEUTSCH

# Owner's Manual

# AVR-W6100

This product conforms to new cord colors.

Los colores de los cables de este producto se conforman con un nuevo código de colores.

Dieses Produkt entspricht den neuen kabelfarben.

<b>Contents</b> .....	<b>1</b>
<b>IMPORTANT SAFEGUARDS</b> .....	<b>2</b>
Please Read All of These Instructions Regarding Your Display and Retain them for Future Reference .....	2
<b>Before Using This Product</b> .....	<b>3</b>
About This Product .....	3
About This Manual .....	3
Precaution .....	3
In Case of Trouble .....	3
To Avoid Battery Exhaustion .....	3
To Protect the LCD Screen of the Display .....	3
When Viewing is Difficult, use [BRIGHT] and [DIMMER] to Adjust .....	4
Resetting the Microprocessor .....	4
<b>Key Finder</b> .....	<b>5</b>
Remote Control .....	5
● To Operate This Product	
● To Operate Pioneer DVD player	
This Product .....	6
<b>Using the Remote Control</b> .....	<b>7</b>
Battery .....	7
Setting Remote Control Code .....	8
● Using this product and a GEX-6100TVP TV tuner	
● Using the Pioneer DVD Player	
Setting Remote Control Code Type .....	9
<b>Operation of the Display</b> .....	<b>10</b>
Deploying the Display .....	10
Left/right Adjustment .....	11
Closing the Display .....	11
<b>Operation of the Dome Light</b> .....	<b>12</b>
Dome Light Setting .....	12
<b>Basic Operation</b> .....	<b>13</b>
Turn On Power .....	13
Volume Adjustment .....	14
Selecting the Source .....	14
Changing the Wide Screen Mode .....	15
● Wide Modes Available	
<b>Operating the Setup Menu</b> .....	<b>17</b>
Entering the Setup Menu .....	17
Picture Adjust .....	18
● BRIGHT/CONTRAST/COLOR/HUE	
● DIMMER	
Input Setting [VIDEO2/VIDEO3] .....	20
Output Setting .....	21
Remote Control Setting .....	22
<b>Using the Display Correctly</b> .....	<b>23</b>
Handling the Display .....	23
About the Liquid Crystal Display (LCD) Screen .....	24
Keeping the Display in Good Condition .....	24
About the Small Fluorescent Tube .....	24
<b>Connecting the System</b> .....	<b>25</b>
Connecting the Power Cable .....	27
Connection Diagram (VIDEO input) .....	28
Connection Diagram (VIDEO output) .....	29
Connection Diagram (TV tuner unit) .....	30
Connection Diagram (Headphone) .....	30
<b>Installation</b> .....	<b>31</b>
Changing the Dome Light lamp .....	32
<b>Specifications</b> .....	<b>34</b>

## **Please Read All of These Instructions Regarding Your Display and Retain them for Future Reference**

1. Read this manual fully and carefully before operating your display.
2. Keep this manual handy for future reference.
3. Pay close attention to all warnings in this manual and follow the instructions carefully.
4. Never allow others to use the system until they have read and understood the operating instructions.
5. Do not install the display where it may (i) obstruct the driver's vision, (ii) impair the performance of any of the vehicle's operating systems or safety features, including airbags, or (iii) impair the driver's ability to safely operate the vehicle.
6. As with any accessory in your vehicle's interior, the display should not divert your attention from the safe operation of your vehicle. If you experience difficulty in operating the system or reading the display, please park safely before making adjustments.
7. Do not attempt to install or service your display by yourself. Installation or servicing of the display by persons without training and experience in electronic equipment and automotive accessories may be dangerous and could expose you to the risk of electric shock or other hazards.
8. When using the system, make sure you are firmly secured by your seat belt to ensure you do not accidentally hit your head on the screen during sudden braking or other incidents. If you are ever in an accident, your injuries can be considerably more severe if your seat belt is not properly buckled.

## About This Product

- This product complies with the EMC Directives (89/336/EEC, 92/31/EEC) and CE Marking Directive (93/68/EEC).
- Do not place the display in a position where it will impede the driver's visibility or affect the operation of your vehicle's airbags.
- Audio from this product is output through headphones so be sure to use this product with headphones.
- You are recommended to use the separately sold SE-IRM250 wireless headphones. However, depending on where this product is installed and how it is used, the output signal may not reach wireless headphones, so you may not be able to use them.

## About This Manual

This manual explains how to operate this product with its buttons. For differences in operation using the remote control, refer to "Key Finder" on page 5 or refer to the text explaining operation.

For details concerning TV operation when using a TV with a separately sold GEX-6100TVP TV tuner, refer to the GEX-6100TVP's manual.

## Precaution

- Always keep the volume low enough for outside sounds to be audible.
- Protect the product from moisture.
- Operate the buttons on this product after stopping your car.

If this product's built-in room lamp is left on for an extended period, it becomes extremely hot. Be careful not to touch directly with your hand. When changing the room lamp, be sure to replace it carefully with a room lamp specified by Pioneer, after first switching off the power.

## In Case of Trouble

Should this product fail to operate properly, contact your dealer or the nearest authorized Pioneer service facility.

## To Avoid Battery Exhaustion

Always run the vehicle engine while using this unit. Using this unit without running the engine can result in battery drainage.

## To Protect the LCD Screen of the Display

- Do not allow direct sunlight to fall on the display when this unit is not being used. Extended exposure to direct sunlight can result in LCD screen malfunction due to the resulting high temperatures.
- When using a portable phone, keep the antenna of the portable phone away from the display to prevent disruption of the video by the appearance of spots, colored stripes, etc.

## When Viewing is Difficult, use [BRIGHT] and [DIMMER] to Adjust

Due to its construction, the view angle of the LCD screen is limited. The viewing angle (vertical and horizontal) can be increased, however, by using [BRIGHT] to adjust the black density of the video. When using for the first time, adjust the black density in accordance with the viewing angle (vertical and horizontal) to adjust for clear viewing. [DIMMER] can also be used to adjust the brightness of the LCD screen itself to suit your personal preference.

## Resetting the Microprocessor

The microprocessor must be reset under the following conditions:

When using this product for the first time after installation

When the product fails to operate properly

When strange (incorrect) messages appear on the display

- **To reset the microprocessor, press the RESET button on the unit with a pen tip or other pointed instrument.**

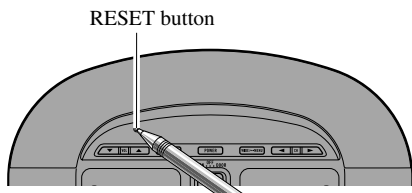

## Remote Control

Point the Remote Control towards ⑳.

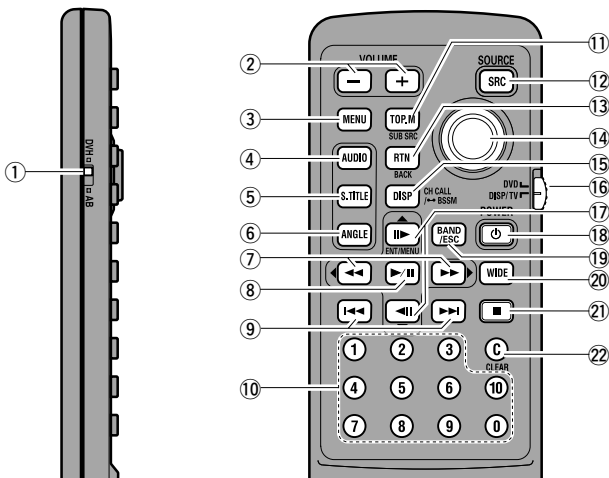

### To Operate This Product

Set the remote control operation mode switch to “DISP/TV”.

- |                     |   |                |
|---------------------|---|----------------|
| ② VOLUME buttons    | ⑬ BACK button   | ⑰ ▲/▼ buttons  |
| ⑦ ◀/▶ buttons       | ⑮ CH CALL button  | ⑱ POWER button |
| ⑧ MENU button       | ⑯ Remote control operation mode switch (For details, see page 8.) | ⑲ BAND button  |
| ⑪ SUB SOURCE button |   | ⑳ WIDE button  |
| ⑫ SOURCE button     |   |                |

### To Operate Pioneer DVD player

Set the remote control operation mode switch to “DVD”.

- |   |                         |   |
|---|-------------------------|---|
| ① Remote control code selection switch (For details, see page 8.) | ⑧ PLAY/PAUSE button     | ⑯ Remote control operation mode switch (For details, see page 8.) |
| ② VOLUME buttons  | ⑨ PREVIOUS/NEXT buttons | ⑰ STEP buttons  |
| ③ MENU button   | ⑩ Number buttons        | ⑱ POWER button  |
| ④ AUDIO button  | ⑪ TOP MENU button       | ⑲ STOP button   |
| ⑤ SUBTITLE button   | ⑫ SOURCE button         | ⑳ CLEAR button  |
| ⑥ ANGLE button  | ⑬ RETURN button         |   |
| ⑦ FORWARD/REVERSE buttons   | ⑭ Joystick              |   |
|   | ⑮ DISPLAY button        |   |

#### Note:

- For details concerning Pioneer DVD Player operation, refer to the Pioneer DVD Player’s manual.

## This Product

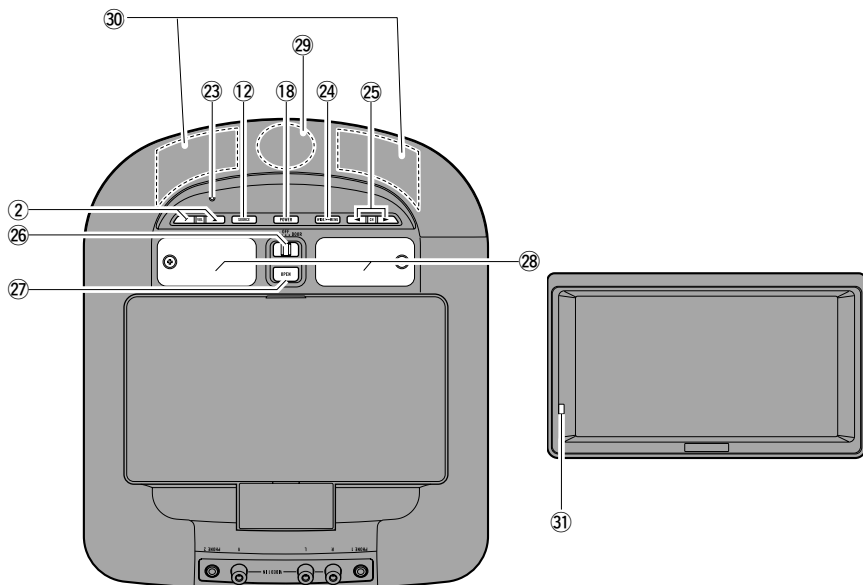

- |    |                   |    |                                   |
|----|-------------------|----|-----------------------------------|
| ②  | RESET button      | ②⑨ | Remote control signal sensor      |
| ②④ | WIDE/MENU button  | ③① | Optical sensor                    |
| ②⑤ | CH button         | ③② | Wireless headphone output section |
| ②⑥ | Dome Light switch |    |                                   |
| ②⑦ | OPEN button       |    |                                   |
| ②⑧ | Dome Light        |    |                                   |

### Note:

- Obstacles between the wireless headphones and output section may prevent reception.

# Using the Remote Control

This product is equipped with a remote control for convenient operation.

- Point the control in the direction of the unit to operate.

## Precaution:

- Do not store the remote control in high temperatures or direct sunlight.
- The control may not function properly in direct sunlight.
- Do not let the remote control fall onto the floor, where it may become jammed under the brake or accelerator pedal.

## Battery

- Slide out the tray on the back of the remote control and insert the battery with the (+) and (–) poles pointing in the proper directions.

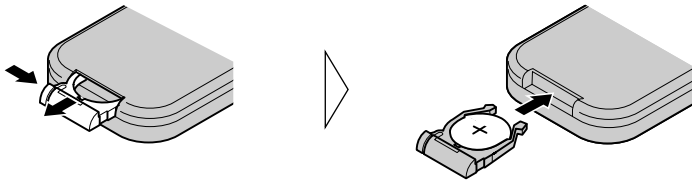

## Note:

- When using for the first time, pull out the film protruding from the tray.

## Replacing the Lithium Battery:

- Use only lithium battery “CR2025”, 3 V.

## Precaution:

- Remove the battery if the remote control is not used for a month or longer.
- If the event of battery leakage, wipe the remote control completely clean and install a new battery.

### **WARNING:**

- Keep the lithium battery out of reach of children. Should the battery be swallowed, immediately consult a doctor.

### **CAUTION:**

- Do not recharge, disassemble, heat or dispose of battery in a fire.
- Use a CR2025 (3 V) lithium battery only. Never use other types of battery with this unit.
- Do not handle the battery with metallic tools.
- Do not store the lithium battery with metallic materials.
- When disposing of used batteries, please comply with governmental regulations or environmental public institution’s rules that apply in your country/area.
- Always check carefully that you are loading the battery with its (+) and (–) poles facing in the proper directions.



## Setting Remote Control Code

Changing the remote control operation mode of the remote control included with this product lets you operate this product, a GEX-6100TVP TV tuner, and a Pioneer DVD Player.

### Using this product and a GEX-6100TVP TV tuner

- Set the switch to “DISP/TV”.

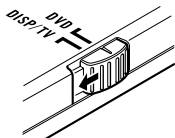

### Using the Pioneer DVD Player

1. Set the switch to “DVD”.

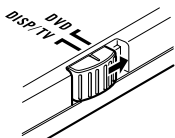

2. Select a code type.

Use a pen or other pointed object to switch the setting.



## Setting remote control code type

When the remote control operation switch is set to DVD, changing the remote control code type enable to operate the Pioneer DVD player by the supplied remote control. There are three remote codes, code type A, code type B and code type DVH.

When using this unit with “XDV-P9H” or “XDV-P9” Multi-DVD Players, select code A.

When using this unit with a DVD Navigation Unit, select code B.

When using this unit only, select code DVH.

When using this unit with “SDV-P9” or “AVX-P7300DVD” DVD players, select code A or B. (Depending on reception signal setting of DVD player.)

### **1. Set the remote control selection switch on the left side of the remote control to appropriate position with a pen tip or other pointed instrument .**

- If you selected DVH mode, there is no need to operate the following procedure.
- If you selected A/B mode, read the following procedure and change the code type into the appropriate one.

### **2. Pressing 7 and 0 on the remote control simultaneously changes the code type.**

Initially, code type is set to A.

Each time you press 7 and 0 on the remote control simultaneously changes the code type between A and B.

## Deploying the Display

Open the display manually.

### 1. Press OPEN button the display.

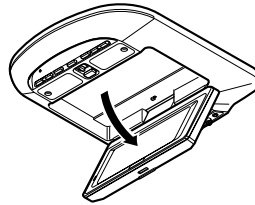
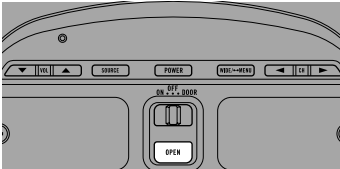

### 2. Open to a position where it's easy to see.

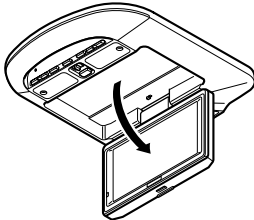

#### ⚠ CAUTION:

- The display opens to a maximum angle of 105 degrees. Opening it further than that may damage it.

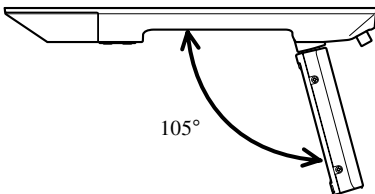

- For your safety, be sure to close the display when not using it.

# Operation of the Display

## Left/right Adjustment

Adjust left or right manually.

- **Adjust the angle.**

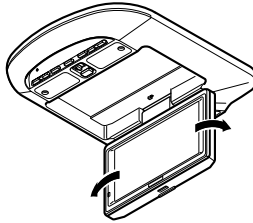

### **⚠ CAUTION:**

- The display can be opened up to an angle of 25 degrees left or right. Opening it further than that may damage it.

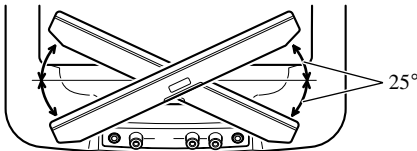

- Fully open the display before rotating it.
- When rotating the display, hold both of its edges to assure uniform force is applied to the mechanism.

## Closing the Display

Close manually.

- **Close.**

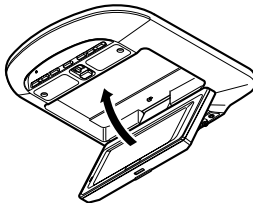

Close until you hear the lock click.

### **⚠ CAUTION:**

- Do not change the display's left/right orientation when it is closed. Doing this may damage it.
- Make sure that cords and other items do not get caught in the display when you close it.
- For your safety, be sure to close the display when not using it.

### **Note:**

- When the display is closed, you cannot use the following buttons:

This Product: SOURCE, WIDE/MENU button

Remote Controller: SOURCE, WIDE, MENU, BACK, CH CALL button

Download from [www.Somanuals.com](http://www.Somanuals.com). All Manuals Search And Download.

## Dome Light Setting

This product's built-in Dome Light can be set to "ON", "OFF" or "DOOR".

- **Set as desired.**

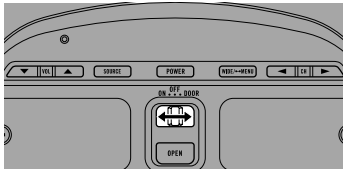

### **ON:**

Light stays ON.

### **OFF:**

Light stays OFF.

### **DOOR:**

Light switches ON when a door opens.

### **Note:**

- When watching the screen, it's easier to view with the Dome Light OFF.

## Turn On Power

Remember to start the car engine before turning on the power to preserve battery life.

### 1. Start the car engine.

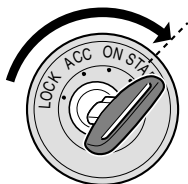

### 2. Pull down the display.

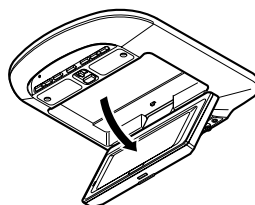
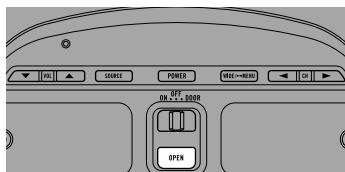

### 3. Open the display to a position where it is easy to see, and adjust the direction it is pointing in.

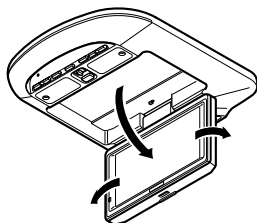

### 4. Turn on the system.

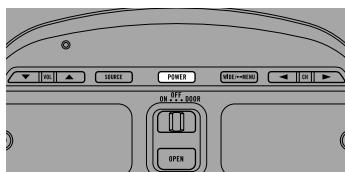

Each press of the POWER button, the power of the system ON/OFF.

#### Note:

- Press the remote control's POWER button to switch ON/OFF.

## Volume Adjustment

Adjust the volume of audio output from the wired headphones.

For details concerning volume adjustment with wireless headphones, refer to the instructions included with the headphones.

- **Raise or lower the wired headphone volume.**

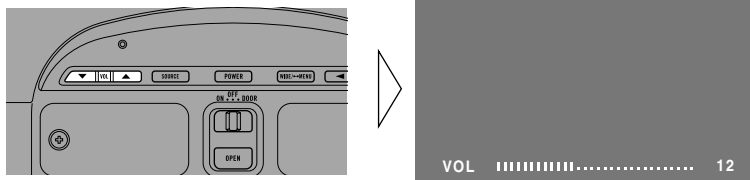

The volume of the headphone can be adjusted in a range of 0 to 30. (The volume level will be displayed for about 4 seconds.)

## Selecting the Source

You can select a source you want to view or listen to.

- **Select the desired source.**

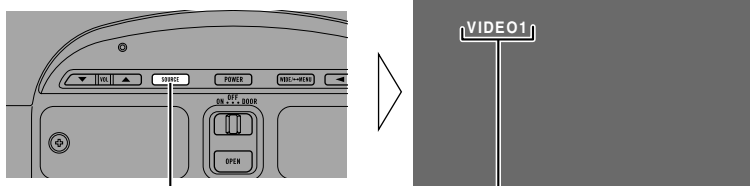

Each press changes the source ...

Icons indicate the selected sources.

Each press of the SOURCE button selects the desired source in the following order:  
[TV] → [VIDEO1] → [VIDEO2] → [VIDEO3] → Exit to [TV]

### Notes:

- In the following cases, the source will not change:
  - \* When a product corresponding to each source is not connected to this product.
  - \* When the [VIDEO2] and [VIDEO3] is set to OFF. (Refer to page 20.)
- When the [SUB SOURCE SETTING] is [AUTO], video and audio output from the RCA output also change.
- When the [SUB SOURCE SETTING] is [AUTO], if you switch the RCA output source with the SUB SOURCE button, this product's source also changes.

## Changing the Wide Screen Mode

You can change the way in which normal video (aspect ratio 4:3) enlarges to wide video (16:9). Select wide modes to suit the kind of video you are viewing, such as news programs and movies.

1. Display video to view. (Refer to page 14.)
2. Select a wide mode.

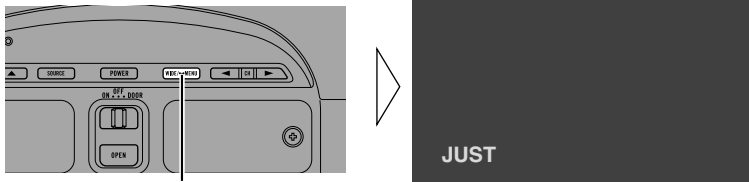

Each press changes the mode ...

Each press of the WIDE/MENU button selects the wide mode in the following order:  
[FULL] → [JUST] → [CINEMA] → [ZOOM] → [NORMAL] → Exit to [FULL]

### Notes:

- Settings are stored for each source.
- The setup menu screen always appears in FULL mode. (Refer to page 16.)
- When video is viewed in a wide mode that does not match its original aspect ratio, it may appear differently.
- Remember that using the wide mode feature of this system for commercial or public viewing purposes may constitute an infringement on the author's rights protected by the Copyright Law.



## Wide Modes Available

### FULL

Video with an aspect ratio of 4:3 enlarges only horizontally. Enjoy viewing video widened without missing parts.

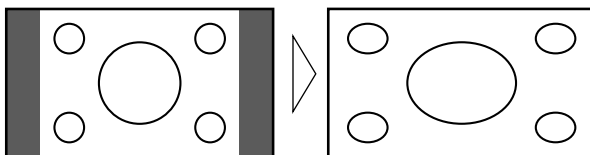

### JUST

Video appears more extended horizontally as it gets closer to both edges of the screen. Because video appears in about the same size as regular video around the middle of the screen, enjoy viewing it without feeling out of place.

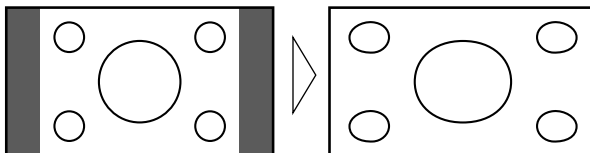

### CINEMA

Video enlarges vertically with an aspect ratio falling between FULL and ZOOM. This wide mode is suited for horizontally long video, such as movies, in which titles are displayed in black areas outside the video.

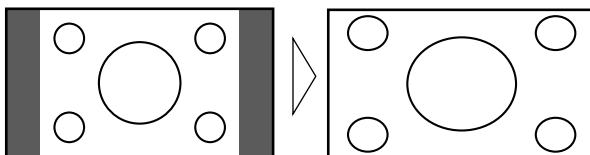

### ZOOM

Video with an aspect ratio of 4:3 enlarges with the same aspect ratio in both vertical and horizontal directions. This wide mode is suited for horizontally long video, such as movies, in which titles overlap the video.

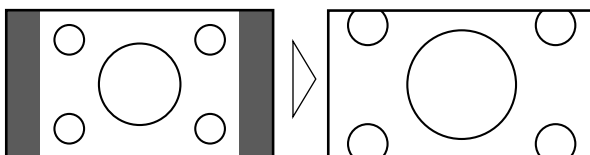

### NORMAL

Video with an aspect ratio of 4:3 appears without enlarging. Enjoy viewing TV in the same video as it is broadcast.

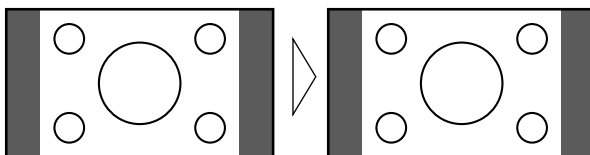

#### Note:

- Video will appear roughened when viewed in CINEMA or ZOOM mode (When PAL video is displayed).

## Entering the Setup Menu

This system offers a number of functionality setup and adjustment features to make it easier to use. Customize the settings to suit your taste and environment.

### 1. Display the setup menu screen.

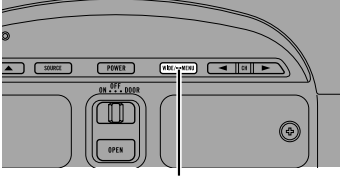

Hold for 2 seconds

The menu screen is displayed.

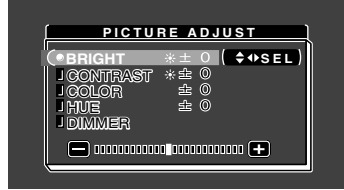

### 2. Select a setup menu.

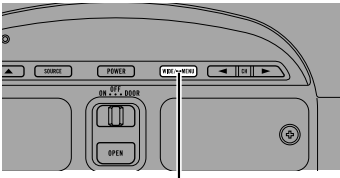

Each press changes the menu ...

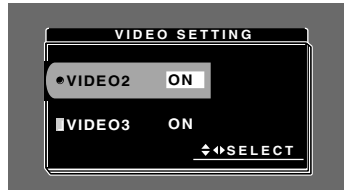

Current mode

Each press of the WIDE/MENU button selects the desired menu in the following order: [PICTURE ADJUST] → [VIDEO SETTING] → [SUB SOURCE SETTING] → [REMOTE CONTROL SETTING] → [COUNTRY SETTING]\*1 → [PRESET CH SETTING]\*1 → Exit the setup menu.

\*1: Displayed only when a separately sold GEX-6100TVP TV tuner is connected.

#### Notes:

- Press the remote control's MENU button for 0.5 seconds to display the setup menu.
- While the setup menu is displayed, you can move back in the menu using the remote control's BACK button.

### 3. Exit the setup menu, return to the previous display.

If you cancel the Setup menu part way through making adjustments, adjusted values may not be stored in memory.

## Picture Adjust

### BRIGHT/CONTRAST/COLOR/HUE

Settings are stored for each source.

Options	Adjustment items
Bright [BRIGHT]:	Makes black appear darker or lighter.
Contrast [CONTRAST]:	Narrow or widen the gap between black and white (darken).
Saturation [COLOR]:	Makes colors appear lighter or darker.
Hue [HUE]:	Adjusts red or green of picture.

1. Display the video to adjust. (Refer to page 14.)
2. Display a menu screen and select [PICTURE ADJUST] menu. (Refer to page 17.)
3. Select an item to adjust.

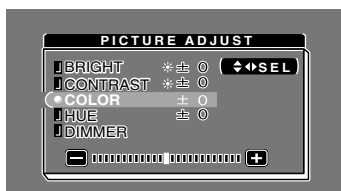
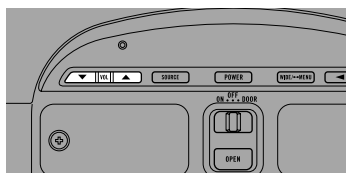

4. Adjust the item.

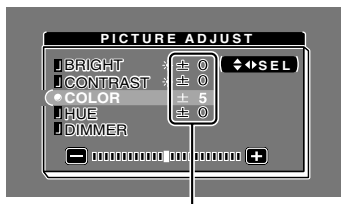
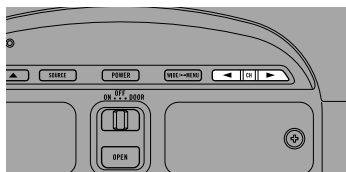

Either can be adjusted within the range of -24 to +24.

#### Notes:

- The settings of [BRIGHT] and [CONTRAST] are stored separately for light ambient (daytime) and dark ambient (nighttime).
- A yellow mark (☀) or blue mark (☾) is displayed to the right of [BRIGHT] and [CONTRAST] on the screen, respectively, as the front-panel ambient light sensor determines brightness or darkness.
- [HUE] cannot be adjusted for PAL video.
- Use the remote control's ▲/▼ buttons to select an item, and the ◀/▶ buttons to adjust parameter.

## DIMMER

Viewing can become difficult after extended video viewing if the screen is too bright at night or when ambient light darkens. You can select the brightness level from three settings; daytime, evening and nighttime viewing, after which this product will automatically adjusts the brightness to an optimum level within the setting range you selected and in relationship with the ambient light.

1. Display a menu screen and select [PICTURE ADJUST] menu.  
(Refer to page 17.)
2. Choose [DIMMER].

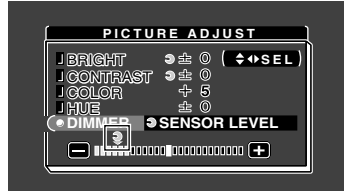
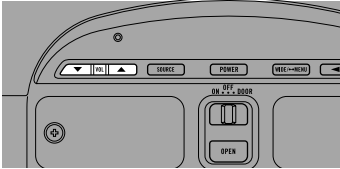

External light level  
Yellow: bright (daytime)  
Red: intermediate brightness (evening)  
Blue: dark (nighttime)

3. Adjust brightness.

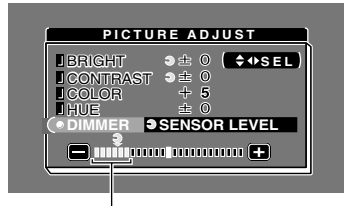
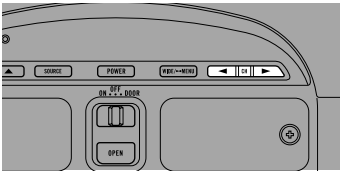

This level indicates the brightness of the screen being adjusted. The farther yellow moves to the right, the brighter the screen.

### Notes:

- The external light level used as the standard for adjusting [DIMMER] is indicated by the mark shown in step 3 and its position. The marks indicating the current ambient brightness used for adjusting [BRIGHT] and [CONTRAST] may differ slightly.
- The external light level can be adjusted to Dark, Intermediate or Bright and the each setting saved.
- Use the remote control's ▲/▼ buttons to select [DIMMER], and the ◀/▶ buttons to adjust brightness.

## Input Setting [VIDEO2/VIDEO3]

When a video player, DVD player or other component is not connected, you can delete VIDEO2 and VIDEO3 from the list.

1. Display a menu screen and select [VIDEO SETTING] menu.  
(Refer to page 17.)
2. Choose between [VIDEO2] and [VIDEO3].

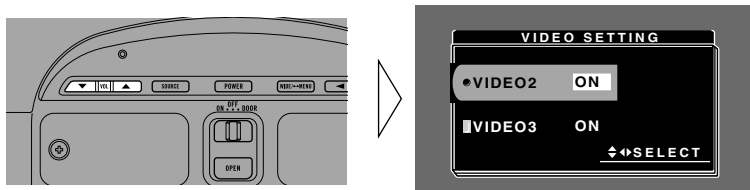

### 3. Select video ON/OFF.

Select the connection mode of the source external unit on the right of [VIDEO2] or [VIDEO3].

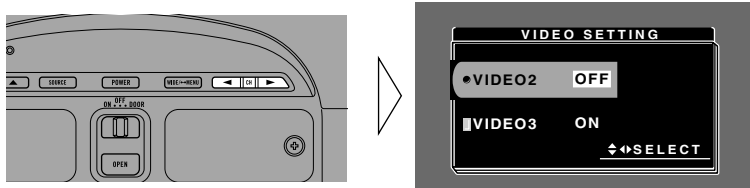

Each press of the CH button selects ON or OFF.

#### Notes:

- Usually [VIDEO1] is ON, so connect the cord supplied with this product to the VIDEO1 input.
- Use the remote control's ▲/▼ buttons to select a video source, and the ◀/▶ buttons to switch ON/OFF.

## Output Setting

You can set video and audio output from the RCA output.

### CAUTION

Never position the display connected to the RCA output jack, driver can view the picture while the vehicle is moving.

1. Display a menu screen and select [SUB SOURCE SETTING] menu. (Refer to page 17.)
2. Select the desired source.

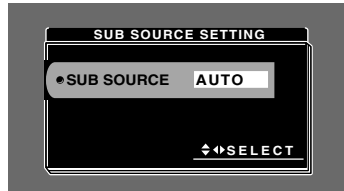
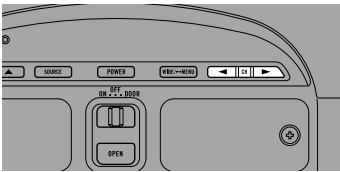

Each press of the CH button selects the desired source in the following order:  
[AUTO] → [TV] → [VIDEO1] → [VIDEO2] → [VIDEO3] → Exit to [AUTO]

### Notes:

- In the following cases, the SUB source will not change:
  - \* When a product corresponding to each source is not connected to this product.
  - \* When the [VIDEO2] and [VIDEO3] is set to OFF. (Refer to page 20.)
  - \* If you do not use [TV] together with a separately sold GEX-6100TVP TV tuner, switching is not possible.
- [AUTO] outputs video displayed in this product's display and audio.
- Use the remote control's ◀/▶ buttons to select a source.

## Remote Control Setting

Remote Control Setting enables remote control of auxiliary components connected to this product's [VIDEO1] and [VIDEO2] inputs via this product. This means, for example, that you can operate an auxiliary component by remote control even if it is located in the trunk of your car.

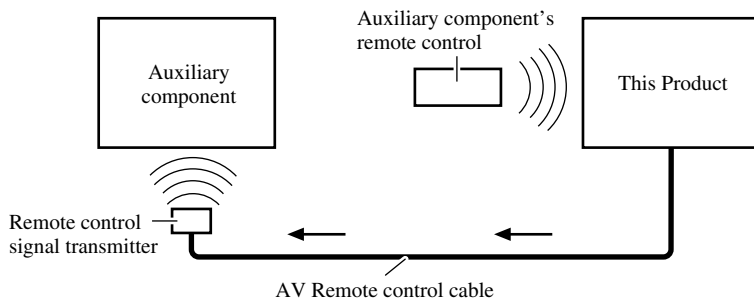

1. Display a menu screen and select [REMOTE CONTROL SETTING] menu. (Refer to page 9.)
2. Select the desired type.

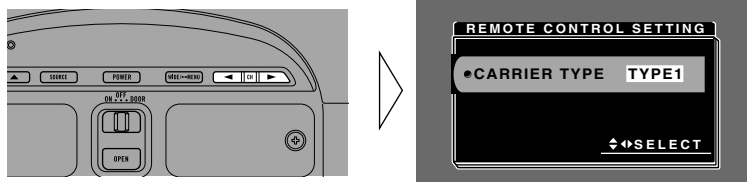

Each press of the CH button selects [TYPE1] or [TYPE2].

### Notes:

- To ascertain whether the auxiliary component is [TYPE1] or [TYPE2], operate it.
- Use the remote control's ◀/▶ buttons to select the type.
- If the auxiliary components connected to [VIDEO1] and [VIDEO2] are [TYPE1] and [TYPE2], you can only select one type.
- If you install the remote control signal transmitter so that it is not facing the remote control sensor, remote control signals will not be received. When you stick on the remote control sensor of the unit being controlled, make sure it is facing the remote control signal transmitter.



### CAUTION

- If moisture or foreign matter should get inside the unit, turn OFF the power immediately and consult your dealer or the nearest authorized PIONEER service facility. Using the unit in this condition may result in a fire, electric shock or other failure.
- If you notice smoke, a strange noise or smell, or any other abnormal signs from the display, turn OFF the power immediately and consult your dealer or the nearest authorized PIONEER service facility. Using the unit in this condition may result in failure of the system.
- Do not remove the rear cover of the display, as there are high-voltage components inside which may cause an electric shock. Be sure to consult your dealer or the nearest authorized PIONEER service facility for internal inspection, adjustments or repairs.

### Handling the Display

- When the display is not being used, never leave it under the direct sunlight or in extreme temperatures.
- The display should be used within the temperature ranges shown below.  
Operating temperature range: -10 to +50 °C  
Storage temperature range: -40 to +80 °C  
At temperatures higher or lower than the operating temperature range the display may not operate normally.
- The LCD screen of this product is exposed to improve view ability in the vehicle. Do not push the LCD screen strongly. This could break it.
- Do not touch the LCD screen. This could cause scratches or soiling.



## About the Liquid Crystal Display (LCD) Screen

- If the display is near the vent of an air conditioner when it is deployed, make sure that air from the air conditioner is not blowing on it. Heat from the heater may break the LCD screen, and cool air from the cooler may cause moisture to form inside the display resulting in possible damage. Also, if the display is cooled down by the cooler, the screen may become dark, or the life span of the small fluorescent tube used inside the display may be shortened.
- Small black dots or white dots (bright dots) may appear on the LCD screen. These are due to the characteristics of the LCD screen and do not indicate a problem with the display.
- At low temperatures, the LCD screen may be dark for a while after the power is turned ON.
- The LCD screen will be difficult to see if it is exposed to direct sunlight.

## Keeping the Display in Good Condition

- When removing dust from the screen or cleaning the display, first turn the system power OFF, then wipe with a soft dry cloth.
- When wiping the screen, take care not to scratch the surface. Do not use harsh or abrasive chemical cleaners.
- Do not use a wet cloth for cleaning. Do not use organic solvents, such as benzine, thinner or ether.

## About the Small Fluorescent Tube

- A small fluorescent tube is used inside the display to illuminate the LCD screen.
  - \* The fluorescent tube is an expendable part and has a limited service life.
  - \* The fluorescent tube should last for approximately 10,000 hours, depending on operating conditions. (Using the display at low temperatures reduces the service life of the fluorescent tube.)
  - \* When the fluorescent tube reaches the end of its useful life, the screen will be dark and the image will no longer be projected. If this happens, consult your dealer or the nearest authorized PIONEER service facility.



### CAUTION

- **PIONEER does not recommend that you install or service your display yourself. Installing or servicing the product may expose you to risk of electric shock or other hazards. Refer all installation and servicing of your display to authorized Pioneer service personnel.**
- **Secure all wiring with cable clamps or electrical tape. Do not allow any bare wiring to remain exposed.**
- **Do not drill a hole into the engine compartment to connect the yellow lead of the unit to the vehicle battery. Engine vibration may eventually cause the insulation to fail at the point where the wire passes from the passenger compartment into the engine compartment. Take extra care in securing the wire at this point.**
- **It is extremely dangerous to allow the display lead to become wound around the steering column or gearshift. Be sure to install the display in such a way that it will not obstruct driving.**
- **Make sure that wires will not interfere with moving parts of the vehicle, such as the gearshift, parking brake or seat sliding mechanism.**
- **Do not shorten any leads. If you do, the protection circuit may fail to work properly.**

**Notes:**

- This unit is for vehicles with a 12-volt battery and negative grounding. Before installing it in a recreational vehicle, truck, or bus, check the battery voltage.
- To avoid shorts in the electrical system, be sure to disconnect the  $\ominus$  battery cable before beginning installation.
- Refer to the owner's manual for details on connecting other units, then make connections correctly.
- Secure the wiring with cable clamps or adhesive tape. To protect the wiring, wrap adhesive tape around them where they lie against metal parts.
- Route and secure all wiring so it cannot touch any moving parts, such as the gear shift, hand-brake and seat rails. Do not route wiring in places that get hot, such as near the heater outlet. If the insulation of the wiring melts or gets torn, there is a danger of the wiring short-circuiting to the vehicle body.
- Don't pass the yellow lead through a hole into the engine compartment to connect to the battery. This will damage the lead insulation and cause a very dangerous short.
- Do not shorten any leads. If you do, the protection circuit may fail to work when it should.
- Never feed power to other equipment by cutting the insulation of the power supply lead of the unit and tapping into the lead. The current capacity of the lead will be exceeded, causing overheating.
- When replacing a fuse, be sure to use only fuses of the rating prescribed on the fuse holder.

- If this unit is installed in a vehicle that does not have an ACC (accessory) position on the ignition switch, the red lead of the unit should be connected to a terminal coupled with ignition switch ON/OFF operations. If this is not done, the vehicle battery may be drained when you are away from the vehicle for several hours.



ACC position

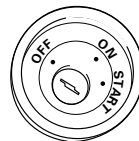

No ACC position

- Cords for this product and those for other products may be different colors even if they have the same function. When connecting this product to another product, refer to the supplied Installation manuals of both products and connect cords that have the same function.

## Connecting the Power Cable

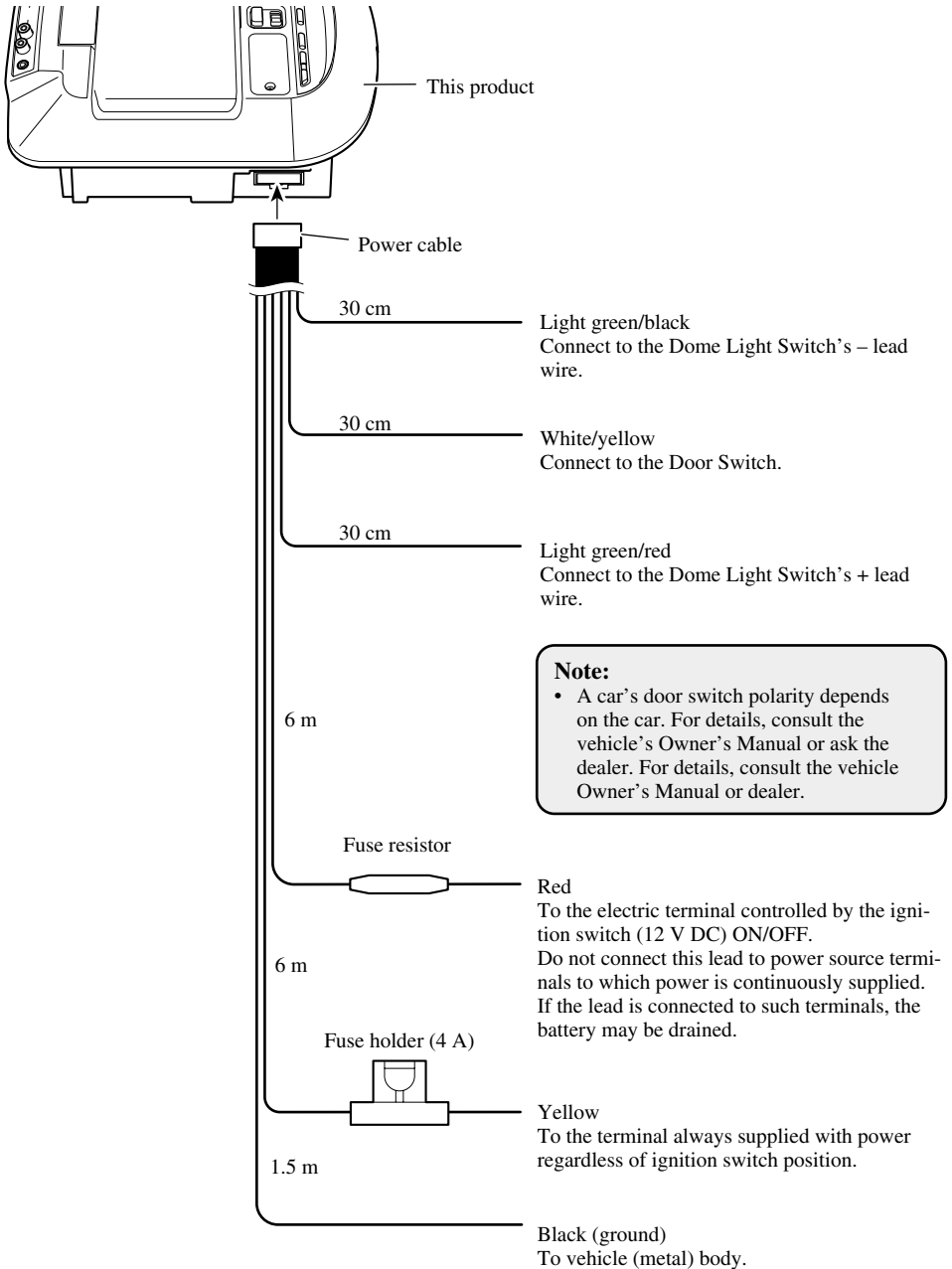

## Connection Diagram (VIDEO input)

Usually [VIDEO1] is ON, so connect the cord supplied with this product to the VIDEO1 input.

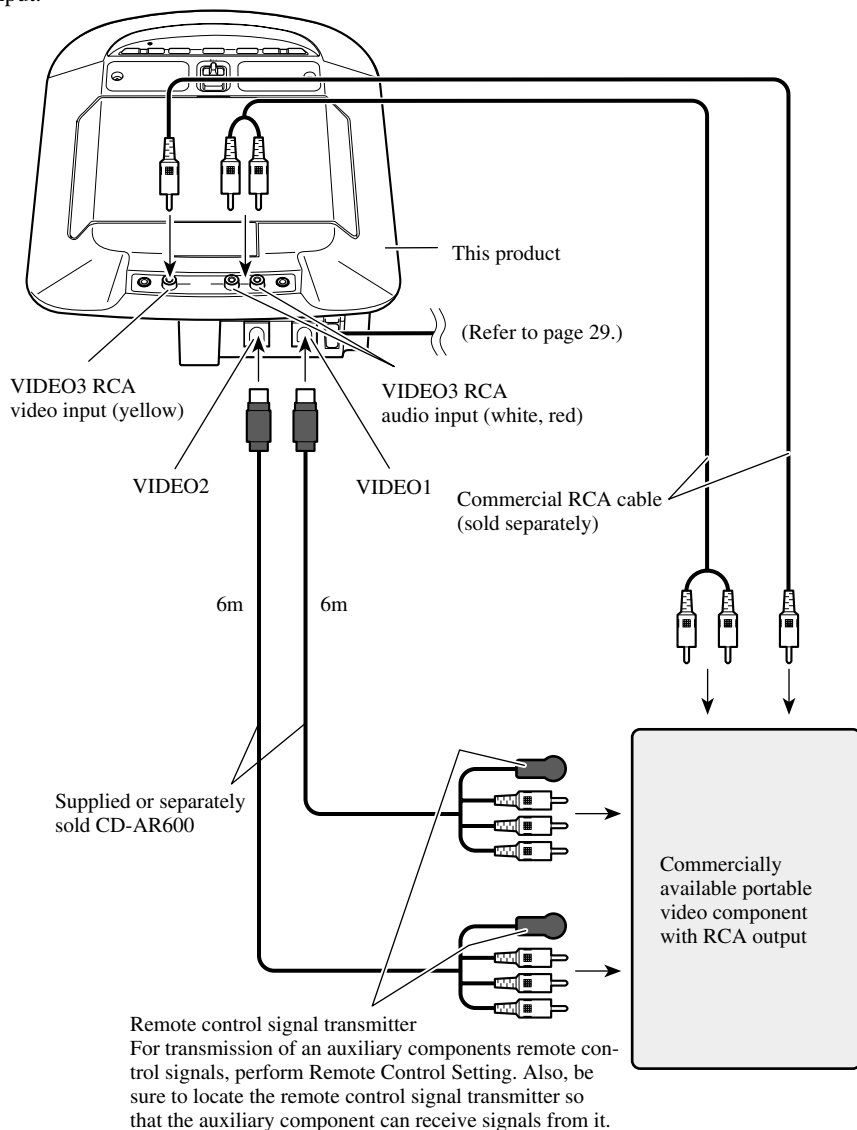

### WARNING

**Make sure the RCA cable connected to VIDEO3 does not obstruct the driver's field of vision.**

## Connection Diagram (VIDEO output)

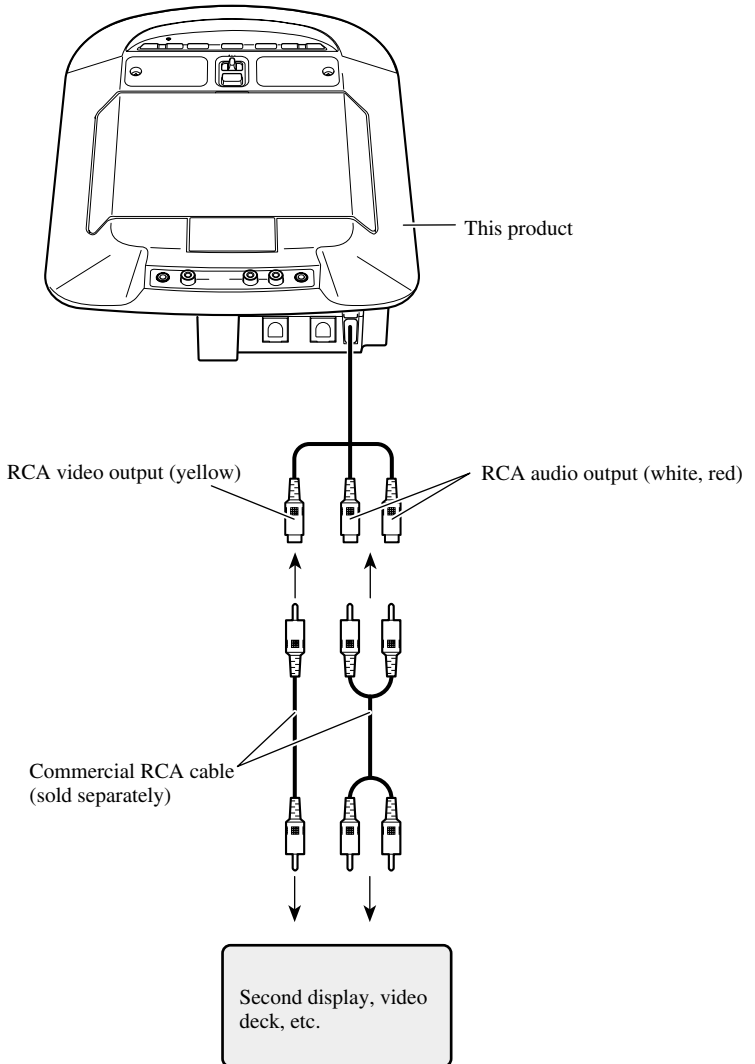

## Connection Diagram (TV tuner unit)

When this product is installed, you can connect a separately sold GEX-6100TVP.

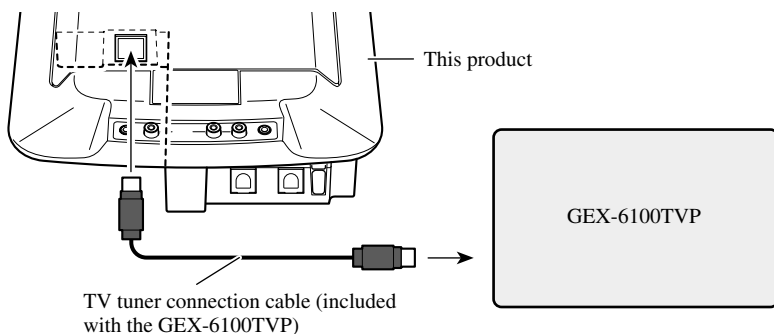

## Connection Diagram (Headphone)

When this product is installed, you can connect a separately sold headphone.

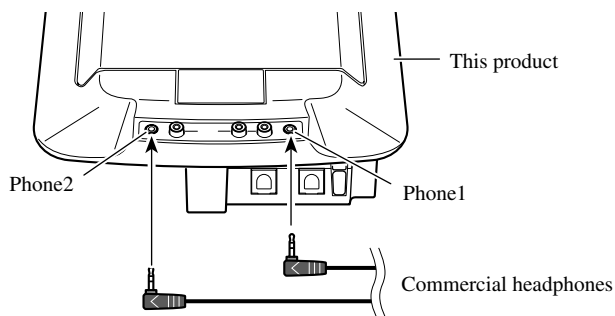

### WARNING

When wired headphones are connected, make sure the cable does not obstruct the driver's field of vision. Also make sure the cable is in a location where there is no danger of it becoming entangled with the driver.

## CAUTION

- Pioneer bears absolutely no responsibility for damage to your vehicle, such as holes in the roof, resulting from installation of this product, or responsibility for this product falling or becoming damaged due to inadequate installation. Installation and wiring should be performed by a professional as they require special skills and experience.
- Refer to the instructions included with the installation kit for details concerning installation.
- Do not install the display where it may (i) obstruct the driver's vision, (ii) impair the performance of any of the vehicle's operating systems or safety features, including airbags, or (iii) impair the driver's ability to safely operate the vehicle.
- PIONEER does not recommend that you install or service your display yourself. Installing or servicing the product may expose you to risk of electric shock or other hazards. Refer all installation and servicing of your display to authorized PIONEER service personnel.
- Do not install the display in a position where the fully opened air bag will be obstructed by it.
- Do not install the display in a place where it will impair the performance of any of the vehicle's operating systems, including airbags.
- Make sure there is nothing behind the panels when drilling holes in them. Be careful not to damage fuel lines, brake lines or power cables.
- When using screws, do not allow them to come into contact with any electrical lead. Vibration may damage wires, leading to a short circuit or other damage to the vehicle.
- It is extremely dangerous to allow the display lead to become wound around the steering column or shift lever. Be sure to install the display in such a way that it will not obstruct driving.
- Make sure that leads cannot get caught in a door or the sliding mechanism of a seat, resulting in a short circuit.
- To ensure proper installation, use the supplied parts in the specified manner. If any parts other than the supplied ones are used, they may damage internal parts of the unit or they may work loose and the unit may come off.



- Be sure to use the included screws to attach this product to the installation kit.

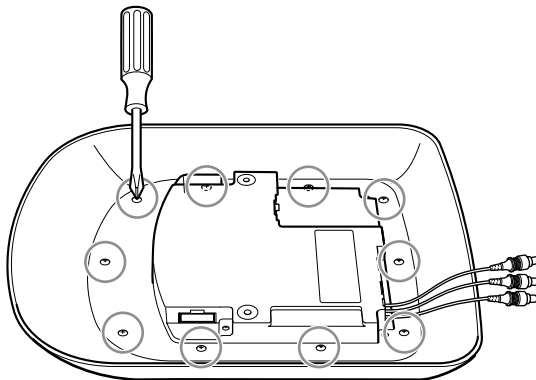

## Changing the Dome Light lamp

If the Dome Light's bulb burns out, it has to be replaced.

### CAUTION

- When changing the bulb, be sure the Dome Light switch is set to OFF.
- Before changing the bulb, consult with your nearest dealer, specialist or Pioneer service facility.
- Change the bulb when the car is stationary and in a safe place.
- A bulb that was lit and its surrounding area are hot, so wait for a sufficient amount of time before handling to avoid injury.
- Be careful not to break the bulb when removing it.
- When changing the bulb, do not lose the removed screw or other parts.
- Follow local regulations when disposing of the used bulb.
- Correct operation cannot be guaranteed if products other than those specified are used.

# Installation

## 1. Prepare required tools.

- Phillips head screwdriver
- New bulb: Pioneer CEL1735-A, 12V 5W (T10, 12V 5W)

## 2. Remove the screw.

First remove the screw, then the cover followed by the reflector.

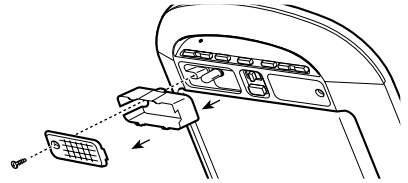

## 3. Remove the bulb by pulling directly out.

Applying too much force may break the bulb resulting in injury, so do not use pliers or other tools.

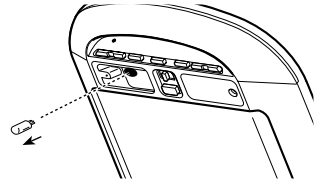

## 4. Insert the new bulb into the socket, pushing directly in.

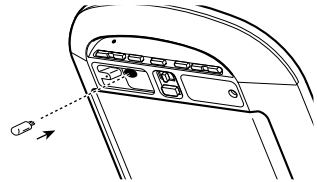

## 5. Replace the reflector and cover and secure firmly with the screw.

Replace the cover with the hooked side facing the main unit.

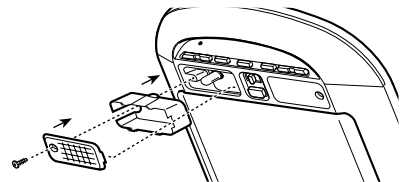

## General

Power source .....	14.4 V DC (10.8 — 15.1 V allowed)
Grounding system .....	Negative type
Max. current consumption .....	3 A

## Display Unit

Screen size/Aspect ratio .....	6.5 inch wide/16:9 (effective display area: 154× 87 mm)
Pixels .....	336,960 (1,440 × 234)
Type .....	TFT active matrix, transmissive type
Color system .....	NTSC/PAL compatible
Operating temperature range .....	-10 — +50 °C
Storage temperature range .....	-40 — +80 °C
Angle adjustment	
Flip angle .....	0 — 105 °
Swivel .....	25 ° (R) — 25 ° (L)
Dimensions .....	260 (W) × 50 (H) × 220 (D) mm
Display .....	105 (W) × 25 (H) × 180 (D) mm
Weight .....	1.1 kg

## Note

- Specifications and the design are subject to possible modifications without notice due to improvements.

<b>Contenido</b> .....	<b>1</b>
<b>PRECAUCIONES IMPORTANTES</b> .....	<b>2</b>
Lea todas estas instrucciones relacionadas con su pantalla y guárdelas para emplearlas como referencia en el futuro ....	2
<b>Antes de usar este producto</b> .....	<b>3</b>
Sobre este producto .....	3
Acerca de este manual .....	3
Precaución .....	3
En caso de problema .....	3
Para evitar la descarga de la batería .....	3
Para proteger la pantalla LCD de la pantalla ....	3
Cuando la pantalla sea difícil de ver, utilice los mandos [BRIGHT] (brillo) y [DIMMER] (reductor de luz) .....	4
Reposición del microprocesador .....	4
<b>Guía de los botones</b> .....	<b>5</b>
Control remoto .....	5
● Para operar este producto	
● Para operar el lector de DVD Pioneer	
Este producto .....	6
<b>Uso del control remoto</b> .....	<b>7</b>
Pila .....	7
Ajuste del código de control remoto .....	8
● Uso de este producto y un sintonizador de TV GEX-6100TVP	
● Uso del lector de DVD Pioneer	
Ajuste del tipo de código de control remoto ....	9
<b>Operación de la pantalla</b> .....	<b>10</b>
Despliegue de la pantalla .....	10
Ajuste de la orientación izquierda/derecha ....	11
Cierre de la pantalla .....	11
<b>Operación de la luz de techo</b> .....	<b>12</b>
Ajuste de la luz de techo .....	12
<b>Operación básica</b> .....	<b>13</b>
Encendido .....	13
Ajuste del volumen .....	14
Selección de la fuente .....	14
Cambio del modo de la pantalla ancha .....	15
● Modos de pantalla ancha disponibles	
<b>Operación del menú de configuración</b> .....	<b>17</b>
Selección del menú de configuración .....	17
Ajuste de la imagen .....	18
● BRIGHT/CONTRAST/COLOR/HUE	
● DIMMER (regulador de la intensidad luminosa)	
Configuración de la entrada [VIDEO2/VIDEO3] .....	20
Ajuste de la salida .....	21
Ajuste del control remoto .....	22
<b>Uso correcto de la pantalla</b> .....	<b>23</b>
Manejo de la pantalla .....	23
Acerca de la pantalla de cristal líquido (LCD) .....	24
Mantenimiento de la pantalla en buenas condiciones .....	24
Acerca del tubo fluorescente pequeño .....	24
<b>Conexión del sistema</b> .....	<b>25</b>
Conexión del cable de alimentación .....	27
Diagrama de conexión (entrada VIDEO) .....	28
Diagrama de conexión (salida VIDEO) .....	29
Diagrama de conexión (sintonizador de TV) .....	30
Diagrama de conexión (Auriculares) .....	30
<b>Instalación</b> .....	<b>31</b>
Cambio de la lámpara de la luz de techo .....	32
<b>Especificaciones</b> .....	<b>34</b>

## Lea todas estas instrucciones relacionadas con su pantalla y guárdelas para emplearlas como referencia en el futuro

1. Lea completa y cuidadosamente este manual antes de instalar su pantalla.
2. Guarde a mano este manual para utilizarlo como referencia en el futuro.
3. Ponga mucha atención a todas las advertencias de este manual y siga cuidadosamente las instrucciones.
4. No permita que otras personas utilicen este sistema mientras no hayan entendido las instrucciones de operación.
5. No instale la pantalla donde (i) pueda obstruir la visión del conductor, (ii) afecte al rendimiento de cualquier sistema de funcionamiento o sistema de seguridad del vehículo, incluyendo el air-bag, o (iii) afecte a la habilidad del conductor para manejar con seguridad el vehículo.
6. Como con cualquier accesorio del interior de su vehículo, la pantalla no deberá ser una distracción para conducir con seguridad su vehículo. Si tiene dificultades al utilizar el sistema o al leer el contenido de la pantalla, estacione el vehículo en un lugar seguro antes de hacer ajustes.
7. No intente instalar o revisar usted mismo su pantalla. La instalación o revisión de la pantalla por personas sin formación ni experiencia en equipos electrónicos y accesorios para automóviles puede ser peligroso y podría exponerle a una descarga eléctrica o a otros peligros.
8. Cuando utilice el sistema, asegúrese de que está firmemente seguro por su cinturón de seguridad para asegurar que no golpee su cabeza accidentalmente en la pantalla durante un frenado repentino u otros incidentes. En el caso de sufrir un accidente, sus lesiones pueden ser mucho más graves si no tiene bien puesto su cinturón de seguridad.

## Sobre este producto

- Este producto cumple con las Directivas EMC (89/336/CEE, 92/31/CEE) y Directiva de Marcación CE (93/68/CEE).

- No ponga la pantalla en una posición donde obstruya la visibilidad del conductor o afecte al funcionamiento del air-bag de su vehículo.
- El audio de este producto se produce a través de los auriculares y, por lo tanto, asegúrese de utilizar este producto con auriculares.
- Se recomienda utilizar los auriculares sin hilo SE-IRM250 vendidos separadamente. Sin embargo, dependiendo de donde este producto está instalado y de cómo se lo usa, la señal de salida puede que no alcance los auriculares sin hilo y, por lo tanto, puede que no sea posible utilizarlos.

## Acerca de este manual

En este manual se explica cómo operar este producto con sus botones. Para las diferencias de operación usando el control remoto, refiérase a la “Guía de los botones” en la página 5 o refiérase al texto explicativo de la operación.

Para los detalles acerca de la operación de TV cuando utilice un TV con un sintonizador de TV GEX-6100TVP vendido separadamente, refiérase al manual del GEX-6100TVP.

## Precaución

- Mantenga siempre el volumen bajo lo suficiente para oír los sonidos de tráfico.
- Proteja el producto contra la humedad.
- Opere los botones en este producto después de parar el coche.

Si se deja encendida la lámpara de ambiente incorporada de este producto por un largo período de tiempo, la lámpara se pone extremadamente caliente. Tenga cuidado en no tocar directamente con la mano. Cuando cambie la lámpara de ambiente, asegúrese de reemplazarla cuidadosamente por una lámpara de ambiente especificada por Pioneer, solamente después de apagar la unidad.

## En caso de problema

Cuando este producto no funciona correctamente, comuníquese con su concesionario o centro de servicio Pioneer autorizado más cercano.

## Para evitar la descarga de la batería

Siempre ponga el motor en marcha cuando utilice esta unidad. La utilización con el motor apagado podrá provocar la descarga de la batería.

## Para proteger la pantalla LCD de la pantalla

- No permita que la luz directa del sol incida directamente sobre la pantalla cuando no está usando esta unidad. La exposición prolongada a la luz directa del sol puede producir fallos de funcionamiento de la pantalla LCD debido a las altas temperaturas.
  - Cuando utilice un teléfono celular, mantenga la antena del teléfono alejada de la pantalla para evitar perturbaciones de la imagen como puntos, franjas de color, etc.
- Download from [www.Somanuals.com](http://www.Somanuals.com). All Manuals Search And Download.

## Cuando la pantalla sea difícil de ver, utilice los mandos [BRIGHT] (brillo) y [DIMMER] (reductor de luz)

Debido a su propia construcción, la pantalla LCD tiene un ángulo de visión limitado. Sin embargo, es posible aumentar el ángulo de visión (vertical y horizontal) utilizando el mando [BRIGHT] para ajustar la densidad del negro de la imagen. Cuando lo utilice por primera vez, ajuste la densidad del negro de acuerdo con el ángulo de visión (vertical y horizontal) para obtener una imagen nítida. También podrá usar el mando [DIMMER] para ajustar el brillo de la pantalla LCD según sus preferencias.

## Reposición del microprocesador

El microprocesador se debe reposicionar en las siguientes condiciones:

Cuando utilice este producto por la primera vez después de la instalación.

Cuando el producto no funciona apropiadamente.

Cuando mensajes extraños (incorrectos) aparecen en la pantalla.

- **Para reposicionar el microprocesador, presione el botón RESET en la unidad con la punta de una pluma u otro instrumento puntiagudo.**

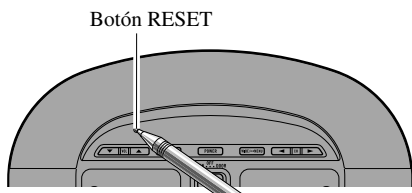

## Control remoto

Apunte el control remoto hacia 29.

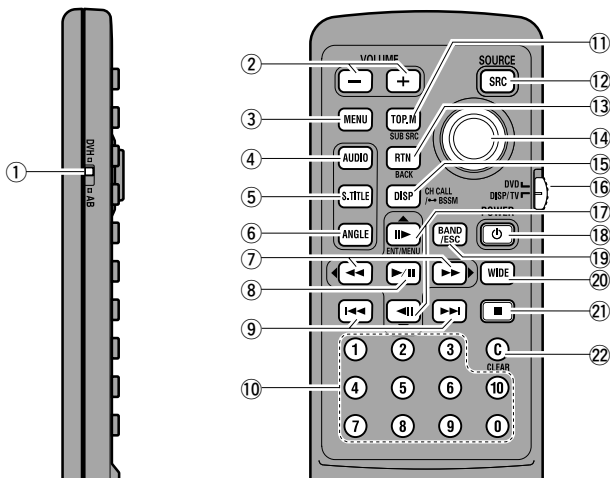

### Para operar este producto

Ajuste el interruptor del modo de operación del control remoto a “DISP/TV”.

- |                    |   |               |
|--------------------|---|---------------|
| ② Botones VOLUME   | ⑮ Botón CH CALL   | ⑰ Botones ▲/▼ |
| ⑦ Botones ◀▶       | ⑯ Interruptor de modo de operación del control remoto (Para los detalles, vea la página 8.) | ⑱ Botón POWER |
| ⑧ Botón MENU       |   | ⑲ Botón BAND  |
| ⑪ Botón SUB SOURCE |   | ⑳ Botón WIDE  |
| ⑫ Botón SOURCE     |   |               |
| ⑬ Botón BACK       |   |               |

### Para operar el lector de DVD Pioneer

Ajuste el interruptor del modo de operación del control remoto a “DVD”.

- |  |                            |   |
|--|----------------------------|---|
| ① Interruptor de selección de código de control remoto (Para los detalles, vea la página 8.) | ⑦ Botones FORWARD/ REVERSE | ⑮ Botón DISPLAY   |
| ② Botones VOLUME   | ⑧ Botón PLAY/PAUSE         | ⑯ Interruptor de modo de operación del control remoto (Para los detalles, vea la página 8.) |
| ③ Botón MENU   | ⑨ Botones PREVIOUS/NEXT    | ⑰ Botones STEP  |
| ④ Botón AUDIO  | ⑩ Botones numéricos        | ⑱ Botón POWER   |
| ⑤ Botón SUBTITLE   | ⑪ Botón TOP MENU           | ⑲ Botón STOP  |
| ⑥ Botón ANGLE  | ⑫ Botón SOURCE             | ⑳ Botón CLEAR   |
|  | ⑬ Botón RETURN             |   |
|  | ⑭ Controlador de edición   |   |

#### Nota:

- Para los detalles acerca de la operación del lector de DVD Pioneer, consulte el manual de instrucciones del lector de DVD Pioneer.



## Este producto

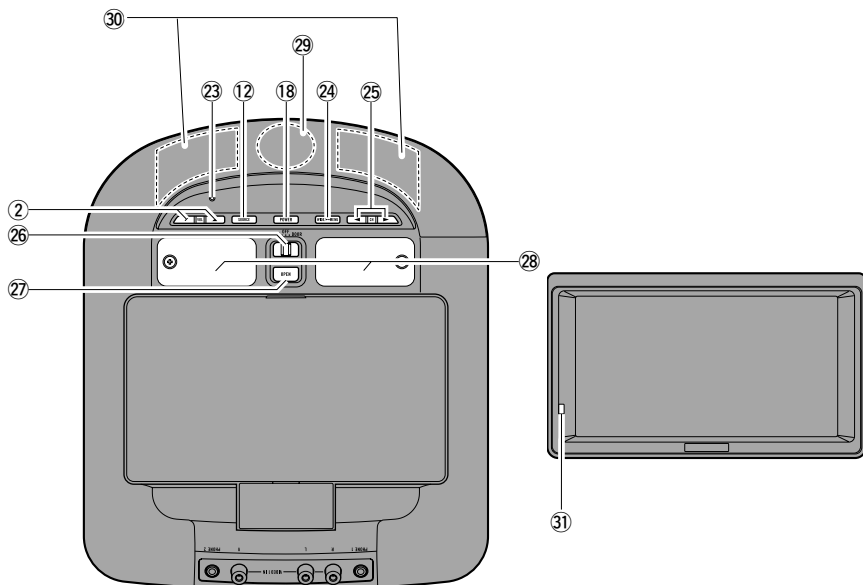

- |    |                             |    |   |
|----|-----------------------------|----|---|
| 23 | Botón RESET                 | 29 | Sensor de señal de control remoto           |
| 24 | Botón WIDE/MENU             | 30 | Sección de Salida para auriculares sin hilo |
| 25 | Botón CH                    | 31 | ensor óptico                                |
| 26 | Interruptor de luz de techo |    |   |
| 27 | Botón OPEN                  |    |   |
| 28 | Luz de techo                |    |   |

### Nota:

- Obstáculos entre los auriculares sin hilo y la sección de salida puede prevenir la recepción.

## Uso del control remoto

Este producto se equipa con un control remoto para conveniencia en su operación.

- Apunte el controlador en la dirección de la unidad para operarlo.

### Precaución:

- No almacene el control remoto en altas temperaturas o a la luz directa del sol.
- El control remoto puede no funcionar adecuadamente a la luz directa del sol.
- No permita que el control remoto se caiga al piso, en donde puede quedar aprisionado debajo del pedal de freno o acelerador.

## Pila

- **Deslice la bandeja hacia afuera desde la parte trasera del control remoto e inserte la pila con los polos (+) y (-) hacia las direcciones apropiadas.**

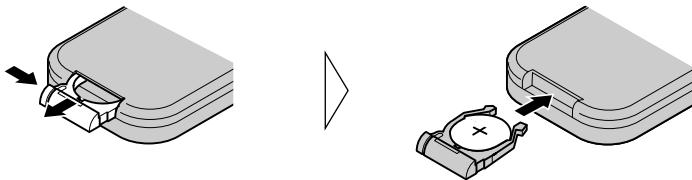

### Nota:

- Cuando utilice por primera vez, tire la parte saliente de la película desde la bandeja.

### Reemplazo de la pila de litio:

- Utilice solamente pila de litio "CR2025" de 3 V.

### Precaución:

- Retire la pila cuando no utilice el control remoto durante un mes o más tiempo.
- En el caso de fuga de líquido de la pila, limpie completamente el control remoto y coloque una pila nueva.

### ⚠ ADVERTENCIA:

- Mantenga la pila de litio fuera del alcance de los niños. Si la pila fuese tragada, consulte un médico inmediatamente.

### ⚠ PRECAUCIÓN:

- No recargue, desarme, caliente ni tire la pila al fuego.
- Utilice solamente una pila de litio CR2025 (3 V). No utilice otros tipos de pilas con este producto.
- No toque la pila con instrumentos metálicos.
- No guarde la pila de litio con materiales metálicos.
- Para deshacerse de pilas usadas, siga los reglamentos gubernamentales y leyes públicas del medio ambiente de su país/área.
- Siempre revise cuidadosamente que está cargando la pila con los polos (+) y (-) dirigidos en las direcciones correctas.

## Ajuste del código de control remoto

El cambio del modo de operación del control remoto incluido con este producto le permite operar este producto, un sintonizador de TV GEX-6100TVP, y un lector de DVD Pioneer.

### Uso de este producto y un sintonizador de TV GEX-6100TVP

- Ajuste el interruptor a “DISP/TV”.

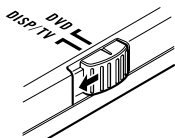

### Uso del lector de DVD Pioneer

1. Ajuste el interruptor a “DVD”.

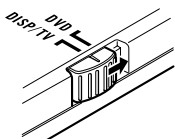

2. Seleccione un tipo de código.

Utilice un bolígrafo u otro instrumento de punta para cambiar el ajuste.



### Ajuste del tipo de código de control remoto

Cuando se ajusta el interruptor de operación de control remoto a DVD, el cambio del tipo de código de control remoto le permite operar un lector de DVD Pioneer con el control remoto suministrado. Hay tres códigos de control remoto: código A, código B y código DVH.

Cuando utilice esta unidad con lectores de Multi-DVD "XDV-P9II" o "XDV-P9", seleccione el código A.

Cuando utilice esta unidad con una Unidad de Navegación en DVD, seleccione el código B.

Cuando utilice solamente esta unidad, seleccione el código DVH.

Cuando utilice esta unidad con lectores de DVD "SDV-P9" o "AVX-P7300DVD", seleccione el código A o B, dependiendo del ajuste de la señal de recepción del lector de DVD.

#### **1. Ajuste el interruptor de selección de control remoto en el lado izquierdo del control remoto a la posición apropiada con la punta de un bolígrafo u otro instrumento de punta.**

- Si se ha seleccionado el modo DVH, no hay necesidad de realizar el procedimiento siguiente.
- Si se ha seleccionado el modo A/B, lea el procedimiento siguiente y cambie el tipo de código al tipo apropiado.

#### **2. Presionar 7 y 0 al mismo tiempo en el control remoto cambia el tipo de código.**

Inicialmente, el código se ajusta a A.

Cada vez que se presiona 7 y 0 al mismo tiempo en el control remoto, el tipo de código cambia entre A y B.

## Despliegue de la pantalla

Abra la pantalla manualmente.

### 1. Presione el botón OPEN para abrir la pantalla.

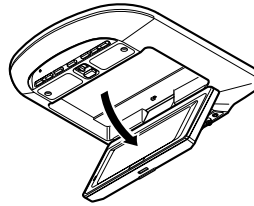
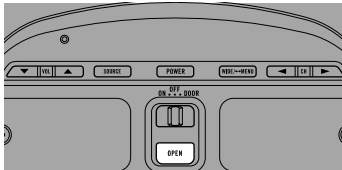

### 2. Abra a la posición en donde sea fácil de ver.

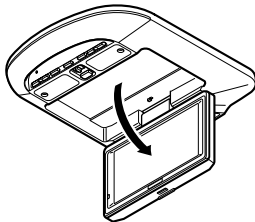

#### ⚠ PRECAUCIÓN:

- La pantalla se abre en un ángulo máximo de 105 grados. Abrirla más que esto puede dañarla.

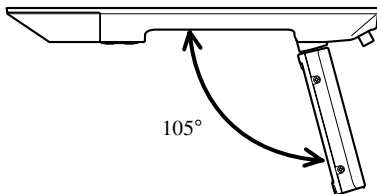

- Para su seguridad, asegúrese de cerrar la pantalla cuando no la esté utilizando.

## Ajuste de la orientación izquierda/derecha

Ajuste la orientación izquierda o derecha manualmente.

- **Ajuste el ángulo.**

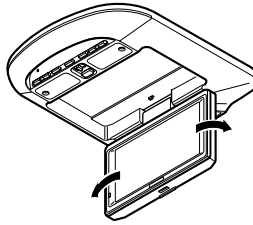

### ⚠ PRECAUCIÓN:

- La pantalla puede abrirse hasta un ángulo de 25 grados a la izquierda o derecha. Abrirla más que esto puede dañarla.

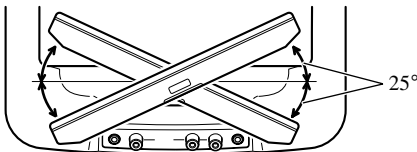

- Abra completamente la pantalla antes de girarla.
- Cuando gire la pantalla, agarre ambos los bordes para asegurar que se aplique una fuerza uniforme al mecanismo.

## Cierre de la pantalla

Cierre manualmente.

- **Cierre.**

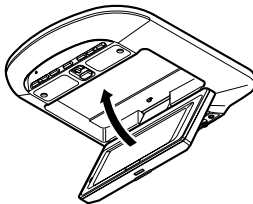

Cierre hasta oír el “clic” de bloqueo.

### ⚠ PRECAUCIÓN:

- No cambie la orientación izquierda/derecha de la pantalla cuando la pantalla esté cerrada. Hacer esto puede dañar la pantalla.
- Asegúrese de que los cables y otros ítems no se atrapen en la pantalla cuando cierre la pantalla.
- Para su seguridad, asegúrese de cerrar la pantalla cuando no la esté utilizando.

### Nota:

- Cuando la pantalla está cerrada, no es posible utilizar los botones siguientes:

De este producto: Botones SOURCE, WIDE/MENU

Del control remoto: Botones SOURCE, WIDE/MENU, BACK, CALL

## Ajuste de la luz de techo

La luz de techo incorporada de este producto puede ajustar a “ON”, “OFF” o “DOOR”.

- **Ajuste como desee.**

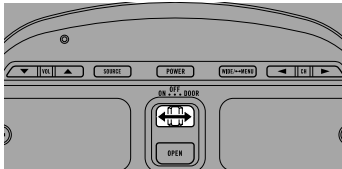

### **ON:**

La luz permanece encendida.

### **OFF:**

La luz permanece apagada.

### **DOOR:**

La luz se enciende cuando se abre una puerta.

### **Nota:**

- Cuando vea la pantalla, es más fácil ver con la luz de techo apagada.

## Encendido

Antes de encender el sistema, ponga en marcha el motor del automóvil para preservar la vida de la batería.

### 1. Ponga en marcha el motor del automóvil.

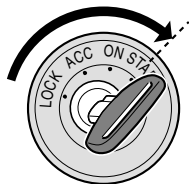

### 2. Tire de la pantalla hacia abajo.

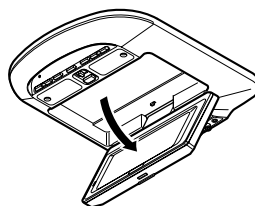
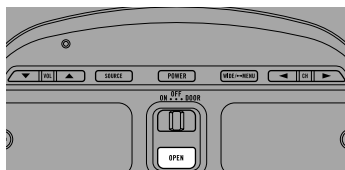

### 3. Abra la pantalla a una posición en donde sea fácil de ver, y ajuste su orientación.

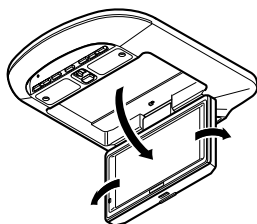

### 4. Encienda el sistema.

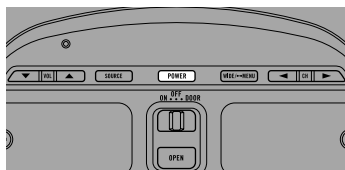

Cada vez que se presiona el botón POWER, el sistema se enciende o se apaga.

#### Nota:

- Presione el botón POWER en el control remoto para encender/apagar el sistema.



## Ajuste del volumen

Ajuste el volumen de la salida de audio de los auriculares con hilo.

Para los detalles acerca del ajuste del volumen con auriculares sin hilo, refiérase a las instrucciones incluidas con los auriculares.

- **Suba o baje el volumen de los auriculares con hilo.**

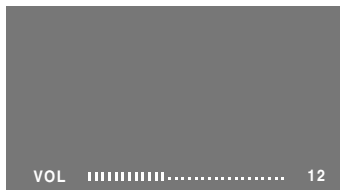
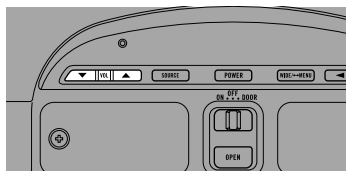

El volumen de los auriculares puede ajustarse en el rango de 0 a 30. (El nivel del volumen se visualiza durante aproximadamente 4 segundos.)

## Selección de la fuente

Puede seleccionar una fuente que desea ver o escuchar.

- **Seleccione la fuente deseada.**

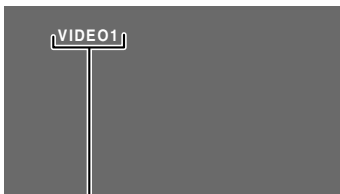
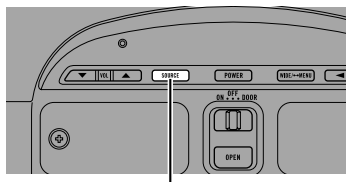

Cada presión cambia la fuente ...

Los iconos indican las fuentes seleccionadas.

Cada vez que presiona el botón SOURCE, la fuente cambia en la secuencia siguiente:  
[TV] → [VIDEO1] → [VIDEO2] → [VIDEO3] → Salida a [TV]

### Notas:

- En los siguientes casos, la fuente no cambiará:
  - \* Cuando un producto correspondiente a cada fuente no está conectado a este producto.
  - \* Cuando [VIDEO2] y [VIDEO3] está ajustado a OFF. (Ver página 20.)
- Cuando [SUB SOURCE SETTING] es [AUTO], la salida de vídeo y audio de la salida RCA también cambia.
- Cuando [SUB SOURCE SETTING] es [AUTO], si se cambia la fuente de salida RCA con el botón SUB SOURCE, la fuente de este producto también cambia.

## Cambio del modo de la pantalla ancha

Es posible cambiar el modo en que el vídeo normal (relación de aspecto 4:3) aumenta a vídeo ancho (16:9). Seleccione los modos según el tipo de vídeo que desea ver, como noticieros o películas.

1. Visualice el vídeo que desea ver. (Vea la página 14.)
2. Seleccione un modo ancho.

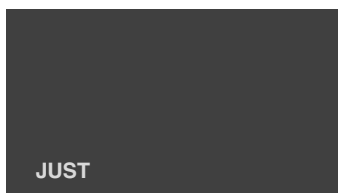
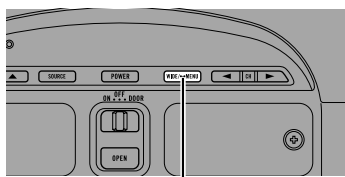

Cada presión cambia el modo ...

Cada vez que presiona el botón WIDE/MENU, el modo ancho cambia en la secuencia siguiente:

[FULL] → [JUST] → [CINEMA] → [ZOOM] → [NORMAL] → Salida a [FULL]

### Notas:

- Las configuraciones se almacenan para cada fuente.
- La pantalla del menú de configuración siempre aparece en el modo FULL. (Vea la página 16.)
- Cuando se selecciona un modo ancho que no coincida con la relación de aspecto original del vídeo, es posible que se vea de distinta manera.
- Tenga en cuenta que el uso de la función de modo ancho de este sistema para uso comercial o de información al público puede implicar la violación de los derechos de autor protegidos por la ley de copyright.

## Modos de pantalla ancha disponibles

### FULL (Pantalla completa)

La imagen con una relación de aspecto de 4:3 se expande sólo horizontalmente. Le permite ver imágenes ampliadas eliminando los bordes negros alrededor de las mismas.

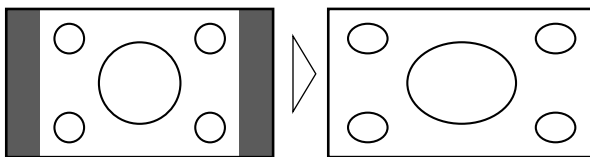

### JUST (Pantalla justa)

La imagen se extiende horizontalmente a medida que se acerca a ambos bordes de la pantalla. Debido a que la imagen aparece de aproximadamente el mismo tamaño que el vídeo normal en el centro de la pantalla, podrá disfrutar de una imagen sin sentirla fuera de lugar.

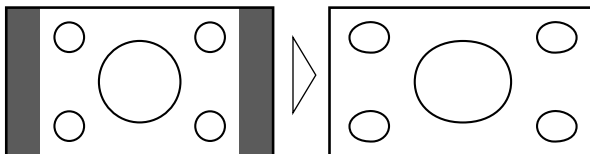

### CINEMA (Cine)

La imagen se expande verticalmente con una relación de aspecto comprendida entre FULL y ZOOM. Este modo ancho es adecuado para ver imágenes horizontalmente largas, como películas, en donde los subtítulos se visualizan en las áreas negras fuera del vídeo.

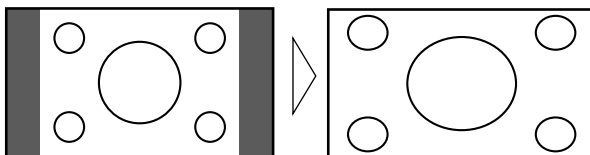

### ZOOM (Zoom)

El vídeo con una relación de aspecto de 4:3 se expande con la misma relación de aspecto tanto en sentido vertical como horizontal. Este modo ancho es adecuado para vídeo horizontalmente largo, como películas en donde los subtítulos se superponen al vídeo.

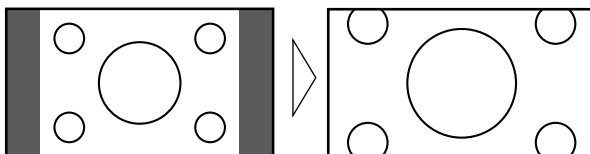

### NORMAL (Normal)

La imagen con una relación de aspecto de 4:3 aparece sin ninguna ampliación. Este modo le permitirá disfrutar de las imágenes de TV tal como son transmitidas.

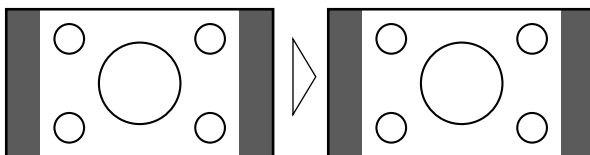

#### Nota:

- El vídeo aparecerá borroso en el modo CINEMA o ZOOM (Cuando se visualiza PAL vídeo).

## Selección del menú de configuración

Este sistema ofrece diversas funciones de configuración y ajuste que facilitan su uso. Personalice las configuraciones de acuerdo a sus preferencias y entorno de uso.

### 1. Visualice la pantalla del menú de configuración.

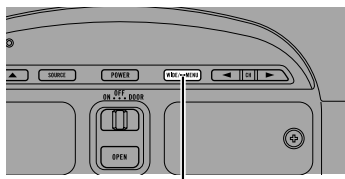

Sostenga durante 2 segundos

La pantalla del menú se visualiza.

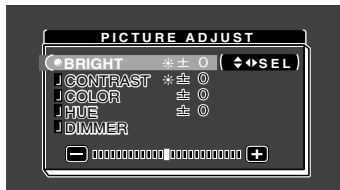

### 2. Seleccione un menú de configuración.

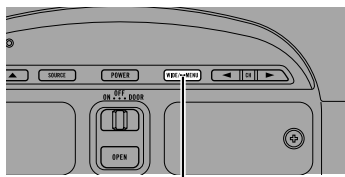

Cada presión cambia el menú ...

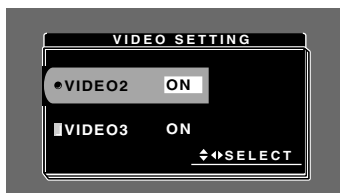

Modo actual

Cada vez que presiona el botón WIDE/MENU, el menú cambia en la secuencia siguiente: [PICTURE ADJUST] → [VIDEO SETTING] → [SUB SOURCE SETTING] → [REMOTE CONTROL SETTING] → [COUNTRY SETTING]\*1 → [PRESET CH SETTING]\*1 → Salida del menú de configuración.

\*1: Se visualiza solamente cuando un sintonizador de TV GEX-6100TVP vendido separadamente está conectado.

#### Notas:

- Presione el botón MENU del control remoto durante 0,5 segundos para visualizar el menú de configuración.
- Mientras se visualice el menú de configuración, se puede mover hacia atrás en el menú utilizando el botón BACK del control remoto.

### 3. Al salir del menú de configuración, vuelve a la visualización anterior.

Si cancela el menú de configuración durante un ajuste, puede que los valores ajustados no se almacenen en la memoria.

# Ajuste de la imagen

## BRIGHT/CONTRAST/COLOR/HUE

Las configuraciones se almacenan para cada fuente.

Opciones	Ajustes
Brillo [BRIGHT]:	Hace el negro aparecer más oscuro o más brillante.
Contraste [CONTRAST]:	Disminuye o aumenta la amplitud entre el negro y el blanco (oscurecido).
Intensidad del color [COLOR]:	Hace el color aparecer más brillante o más oscuro.
Matiz [HUE]:	Ajusta el rojo o verde de la imagen.

1. Visualice el vídeo que desea ajustar. (Vea la página 14.)
2. Visualice una pantalla de menú y seleccione el menú [PICTURE ADJUST]. (Vea la página 17.)
3. Seleccione una opción que desea ajustar.

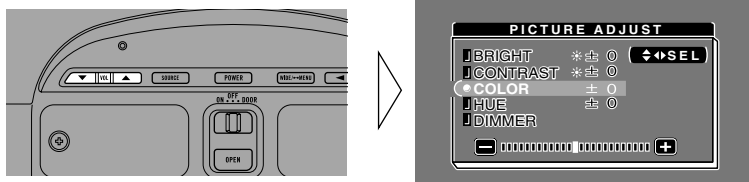

### 4. Ajuste la opción.

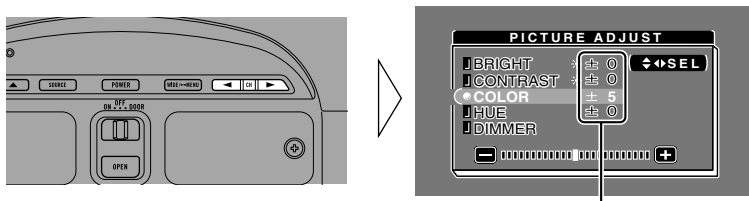

Se puede ajustar en el margen -24 a +24.

### Notas:

- Las configuraciones de [BRIGHT] y [CONTRAST] se almacenan separadamente para ambientes luminosos (de día) y ambientes oscuros (de noche).
- Una marca amarilla (☀) o marca azul (☾) se visualiza a la derecha de [BRIGHT] y [CONTRAST] en la pantalla, respectivamente, según que el sensor de luz ambiental del panel frontal determine brillantez u oscuridad.
- No es posible ajustar [HUE] para vídeo PAL.
- Utilice los botones ▲/▼ del control remoto para seleccionar un ítem, y los botones ◀/▶ para ajustar el parámetro.

## DIMMER (regulador de la intensidad luminosa)

La visualización puede ponerse difícil si se ve vídeo durante un tiempo prolongado con la pantalla demasiado brillante de noche o cuando la luz ambiental se oscurece. Es posible seleccionar el nivel de brillo de tres configuraciones: visualización de día, al atardecer, o de noche. Después de la selección, este producto ajusta automáticamente el brillo a un nivel óptimo dentro del margen de ajuste seleccionado y con relación a la luz ambiental.

1. Visualice una pantalla de menú y seleccione el menú [PICTURE ADJUST]. (Vea la página 17.)
2. Seleccione [DIMMER].

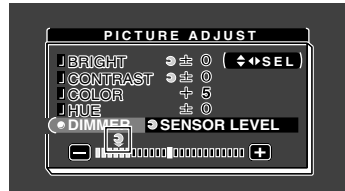
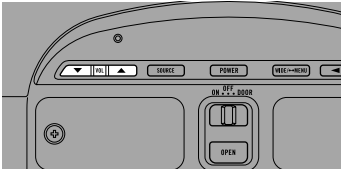

Nivel de luz externa

Amarillo: brillante (de día)

Rojo: brillo intermedio (atardecer)

Azul: oscuro (de noche)

3. Ajuste el brillo.

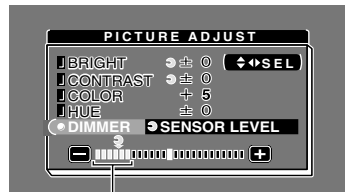
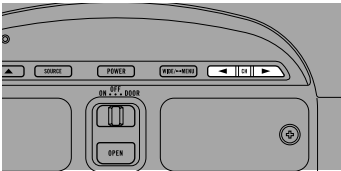

Este nivel indica el brillo de la pantalla que está siendo ajustada. Cuanto más se mueve el amarillo a la derecha, más brillante quedará la pantalla.

### Notas:

- El nivel de luz externa usado como un estándar para el ajuste [DIMMER] se indica por la marca que se muestra en el paso 3 y su posición. Las marcas que indican el brillo actual para las opciones [BRIGHT] y [CONTRAST] pueden diferir ligeramente.
- El nivel de luz externa se puede ajustar a oscuro, intermedio y brillante, y cada configuración se almacena.
- Utilice los botones ▲/▼ del control remoto para seleccionar [DIMMER], y los botones ◀▶ para ajustar el brillo.

## Configuración de la entrada [VIDEO2/VIDEO3]

Cuando una videograbadora, lector de DVD u otro componente no está conectado, puede eliminar VIDEO2 y VIDEO3 de la lista.

1. Visualice la pantalla de menú y seleccione el menú [VIDEO SETTING].  
(Vea la página 17.)
2. Seleccione entre [VIDEO2] y [VIDEO3].

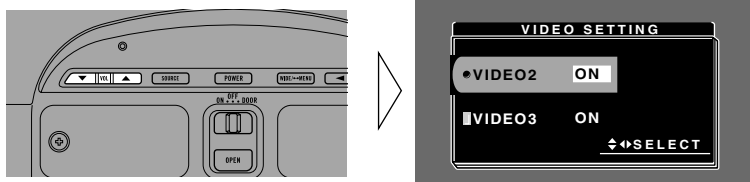

### 3. Active o desactive el vídeo.

Seleccione el modo de conexión de la unidad externa fuente a la derecha de [VIDEO2] o [VIDEO3].

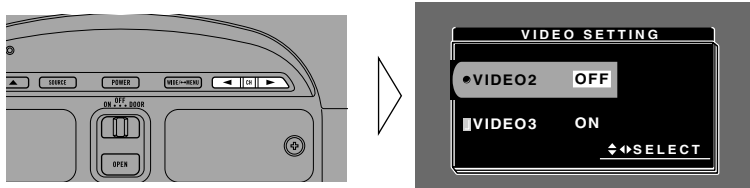

Cada vez que se presiona el botón CH, se selecciona "ON" (activar) o "OFF" (desactivar).

#### Notas:

- Usualmente [VIDEO1] está activado. Por lo tanto, conecte el cable suministrado con este producto a la entrada VIDEO1.
- Utilice los botones ▲/▼ del control remoto para seleccionar una fuente de vídeo, y los botones ◀/▶ para activar/desactivar.

## Ajuste de la salida

Puede ajustar la salida de vídeo y audio desde la salida RCA.

### PRECAUCIÓN

**Nunca posicione la pantalla conectada a la toma de salida RCA en donde el conductor pudiera ver la imagen mientras conduce el vehículo.**

1. Visualice una pantalla de menú y seleccione el menú [SUB SOURCE SETTING]. (Ver página 17.)
2. Seleccione la fuente deseada.

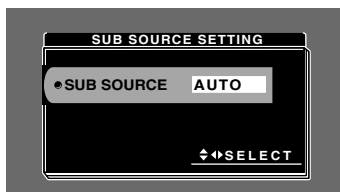
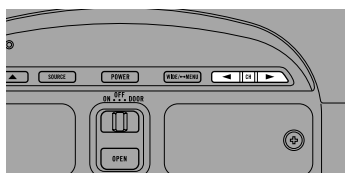

Cada vez que presiona el botón CH la fuente cambia en la secuencia siguiente:  
[AUTO] → [TV] → [VIDEO1] → [VIDEO2] → [VIDEO3] → Salida a [AUTO]

### Notas:

- En los casos siguientes, la fuente SUB no cambiará:
  - \* Cuando un producto correspondiente a cada fuente no está conectado a este producto.
  - \* Cuando [VIDEO2] y [VIDEO3] está ajustado a OFF. (Ver página 20.)
  - \* Si no utiliza [TV] junto con un sintonizador de TV GEX-6100TVP vendido separadamente, el cambio no es posible.
- [AUTO] produce el vídeo que se visualiza en la pantalla de este producto.
- Utilice los botones ◀/▶ del control remoto para seleccionar una fuente.



## Ajuste del control remoto

El ajuste del control remoto permite el control remoto por este producto de componentes auxiliares conectados a las entradas [VIDEO1] y [VIDEO2] de este producto. Esto significa, por ejemplo, que puede operar un componente auxiliar con el control remoto, aun cuando el componente esté instalado en el portaequipaje de su automóvil.

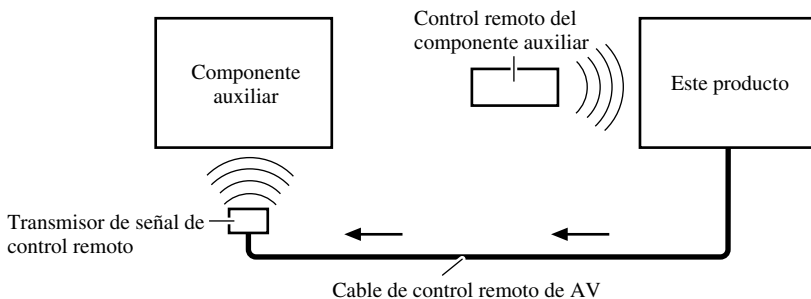

1. Visualice una pantalla de menú y seleccione el menú [REMOTE CONTROL SETTING]. (Ver página 9.)
2. Seleccione el tipo deseado.

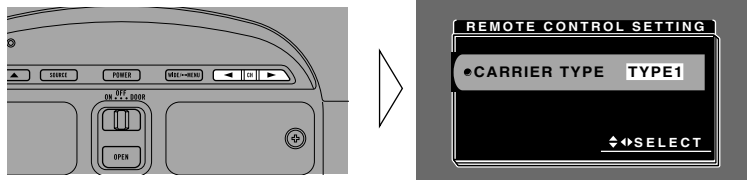

Cada vez que se presiona el botón CH, se selecciona [TYPE1] o [TYPE2].

### Notas:

- Para asegurarse de que el componente auxiliar es [TYPE1] o [TYPE2], opérelolo realmente.
- Utilice los botones ◀/▶ del control remoto para seleccionar el tipo.
- Si los componentes auxiliares conectados a [VIDEO1] y [VIDEO2] son [TYPE1] y [TYPE2], puede seleccionar un tipo solamente.
- Si instala el transmisor de señal de control remoto de modo que no esté mirando hacia el sensor de control remoto, no se recibirán las señales de control remoto. Cuando fije el sensor de control remoto de la unidad que está siendo controlada, asegúrese de que esté mirando hacia el transmisor de señal de control remoto.



### PRECAUCIÓN

- Si la humedad o materias extrañas entran en la unidad, desconecte inmediatamente la alimentación y consulte a su concesionario o centro de servicio PIONEER autorizado más cercano. La utilización de la unidad en estas condiciones puede causar un incendio o descarga eléctrica, u otros fallos.
- Si nota humo, un ruido u olor extraño, o cualquier otra señal anormal procedente de la pantalla, desconecte inmediatamente la alimentación y consulte a su concesionario o centro de servicio PIONEER autorizado más cercano. La utilización de la unidad en estas condiciones puede causar fallos en el sistema.
- No quite la cubierta trasera de la pantalla porque en su interior se encuentran componentes de alta tensión que pueden causar una descarga eléctrica. Asegúrese de consultar a su concesionario o centro de servicio PIONEER autorizado más cercano para realizar inspecciones internas, ajustes o reparaciones.

### Manejo de la pantalla

- Cuando la pantalla no está siendo usada, protéjala de la luz directa del sol y de temperaturas extremas.
- La pantalla debe ser utilizada dentro de la gama de temperaturas mostrada abajo.  
Gama de temperaturas de funcionamiento: -10 a +50 °C  
Gama de temperaturas para guardar la pantalla: -40 a +80 °C  
A temperaturas superiores o inferiores a las indicadas en la gama de temperaturas de funcionamiento, la pantalla puede no funcionar normalmente.
- La pantalla LCD de este producto está expuesta para mejorar la visibilidad en el automóvil. No empuje la pantalla LCD con fuerza. Esto podría romperla.
- No toque la pantalla LCD. Esto podría rayarla o ensuciarla.

## Acerca de la pantalla de cristal líquido (LCD)

- Si la pantalla está cerca del viento del acondicionador de aire cuando está desplegada, asegúrese de que el aire del acondicionador de aire no sople en la pantalla. El calor del calentador puede romper la pantalla LCD, y el aire frío del enfriador puede formar humedad en el interior de la pantalla resultando en posibles daños. Del mismo modo, si la pantalla se enfría por el enfriador, la pantalla puede oscurecerse, o la vida útil del tubo fluorescente pequeño usado en el interior de la pantalla puede acortarse.
- En la pantalla LCD pueden aparecer puntos negros o puntos blancos (puntos brillantes). Éstos se deben a las características de la pantalla LCD y no indican un problema en la pantalla.
- A bajas temperaturas, la pantalla LCD puede quedar oscura durante un rato después de haber conectado la alimentación.
- La pantalla LCD podrá verse con dificultad si está expuesta a la luz solar directa.

## Mantenimiento de la pantalla en buenas condiciones

- Cuando quite el polvo de la pantalla o la limpie, desconecte primero la alimentación del sistema y luego pase un paño suave y seco.
- Cuando limpie la pantalla, tenga cuidado para no rayar la superficie. No utilice limpiadores químicos duros o abrasivos.
- No utilice un paño mojado para la limpieza. No utilice solventes orgánicos como bencina ni diluyentes.

## Acerca del tubo fluorescente pequeño

- En el interior de la pantalla se utiliza un tubo fluorescente pequeño para iluminar la pantalla LCD.
  - \* El tubo fluorescente es una pieza consumible y tiene una vida útil limitada.
  - \* El tubo fluorescente deberá durar 10.000 horas aproximadamente, dependiendo de las condiciones de operación. (La utilización de la pantalla a bajas temperaturas reducirá la duración del tubo fluorescente.)
  - \* Cuando el tubo fluorescente alcance el final de su vida útil, la pantalla se oscurecerá y la imagen dejará de aparecer. Si pasa esto, consulte a su concesionario o centro de servicio PIONEER autorizado más cercano.



### PRECAUCIÓN

- PIONEER no recomienda que sea usted mismo quien instale o revise su pantalla. La instalación o revisión del producto puede exponerle a descargas eléctricas u otros peligros. Solicite que todos los trabajos de instalación y revisión de su pantalla los realice el personal de servicio Pioneer autorizado.
- Asegure todo el cableado con abrazaderas de cables o cinta para usos eléctricos. No permita que el cableado pelado permanezca expuesto.
- No taladre un agujero en el compartimiento del motor para conectar el cable amarillo de la unidad a la batería del vehículo. La vibración del motor podría estropear el aislamiento en el punto por donde el cable pasa del compartimiento de los pasajeros al compartimiento del motor. Tenga mucho cuidado para mantener el buen estado del cable en lo relativo a este punto.
- Es peligrosísimo dejar que el cable de la pantalla se enrolle en la base del volante o en la palanca de cambios. Asegúrese de instalar la pantalla de forma que ésta no sea un obstáculo para la conducción.
- Asegúrese de que los cables no interfieran con partes móviles del vehículo tales como la palanca de cambio, el freno de mano o el mecanismo de deslizamiento de los asientos.
- No acorte ningún cable. Si lo hace, el circuito de protección tal vez no funcione correctamente.

**Notas:**

- Esta unidad es para vehículos con batería de 12 voltios y con conexión a tierra. Antes de instalar la unidad en un vehículo recreativo, camioneta, o autobús, revise el voltaje de la batería.
- Para evitar cortocircuitos en el sistema eléctrico, asegúrese de desconectar el cable de la batería ⊖ antes de comenzar con la instalación.
- Refiérase al manual del propietario para los detalles acerca de otras unidades, y después haga las conexiones correctamente.
- Asegure el cableado con abrazaderas de cables o con cinta adhesiva. Para proteger el cableado, envuélvalo con cinta adhesiva donde éstos se apoyan sobre las piezas de metal.
- Coloque y asegure todo el cableado de tal manera que no toque las piezas en movimiento, tal como la palanca de cambio de velocidades, el freno de mano, y los pasamanos de los asientos. No coloque el cableado en lugares que se calientan, tal como cerca de la salida de un calefactor. Si el material aislante del cableado se derritiera o se gastara, habrá el peligro de un cortocircuito del cableado a la carrocería del vehículo.
- No pase el conductor amarillo a través de un orificio en el compartimiento del motor para conectar a la batería. Esto dañará el material aislante del conductor y causará un cortocircuito peligroso.
- No acorte ningún conductor. Si lo hiciera, la protección del circuito podría fallar al funcionar cuando debería.
- Nunca alimente energía a otros equipos cortando el aislamiento del conductor de alimentación provista de la unidad y haciendo un empalme con el conductor. La capacidad de corriente del conductor se excederá, causando el recalentamiento.
- Cuando reemplace algún fusible, asegúrese de utilizar solamente un fusible del ratio descrito en el soporte de fusibles.

- Si se instala esta unidad en un vehículo que no tiene una posición ACC (accesorio) en el interruptor de encendido, el conductor rojo de la unidad deberá conectarse al terminal conectado con las operaciones del interruptor de encendido ON/OFF. Si no se hace esto, la batería del vehículo podría drenarse cuando usted esté lejos del vehículo por varias horas.



Posición ACC

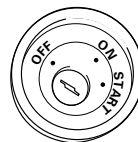

No en la posición ACC

- Los cables para este producto y aquéllas para otros productos pueden ser de colores diferentes aun si tienen la misma función. Cuando se conecta este producto a otro, refiérase a los manuales de instalación de ambos productos y conecte los cables que tienen la misma función.

## Conexión del cable de alimentación

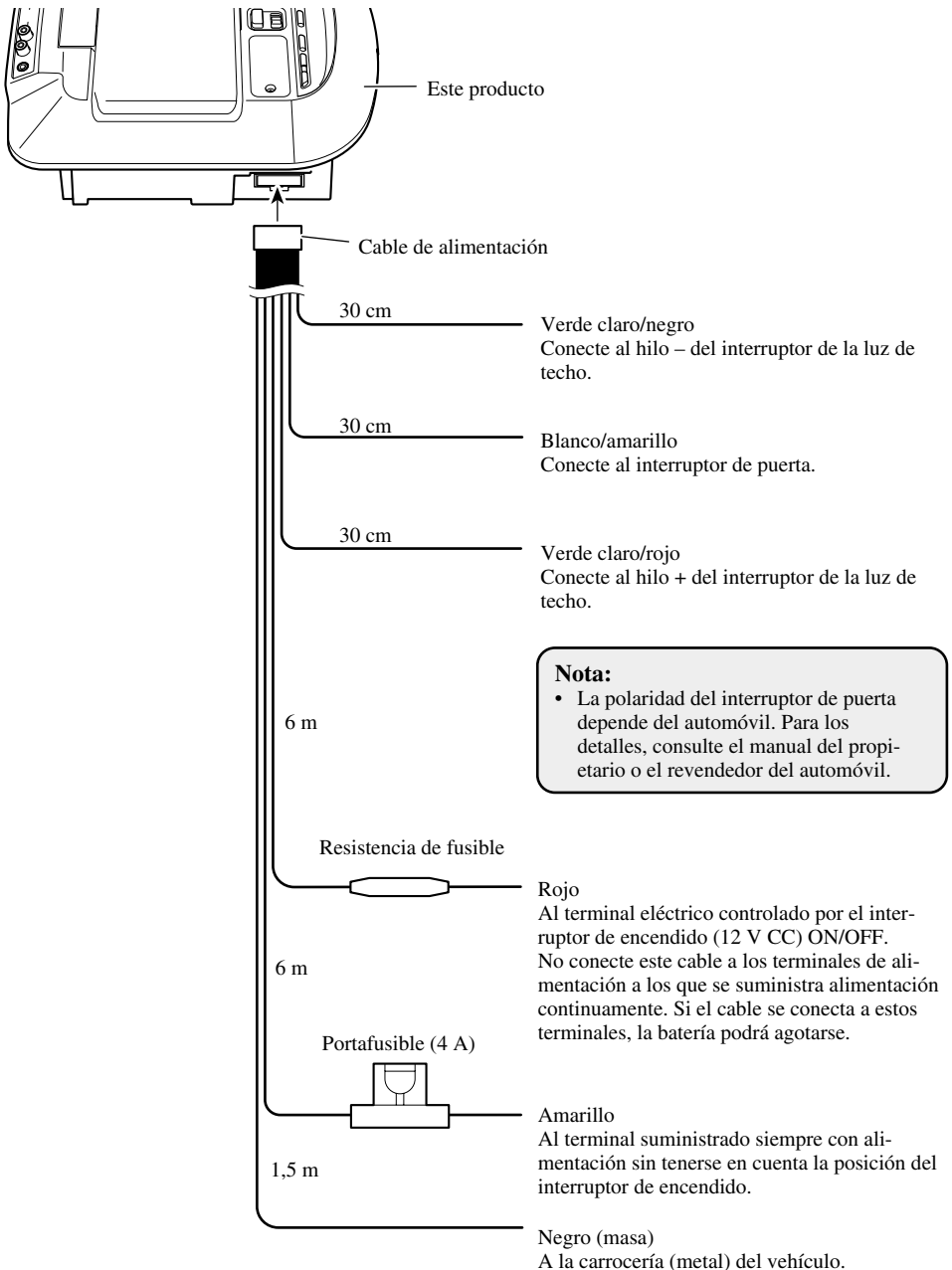

## Diagrama de conexión (entrada VIDEO)

Usualmente [VIDEO1] está activado. Por lo tanto, conecte el cable suministrado con este producto a la entrada VIDEO1.

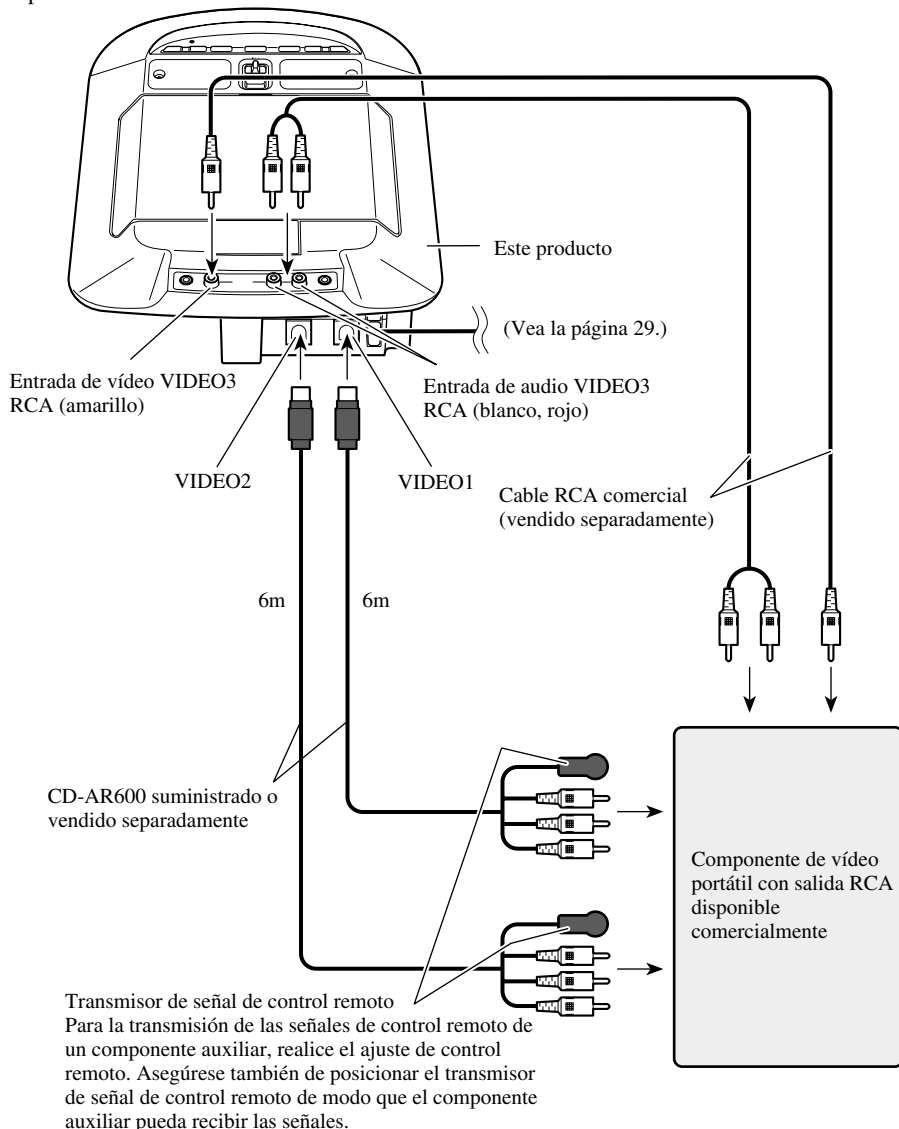

### ADVERTENCIA

Asegúrese de que el cable RCA conectado a VIDEO3 no obstruye el campo de visión del conductor.

## Diagrama de conexión (salida VIDEO)

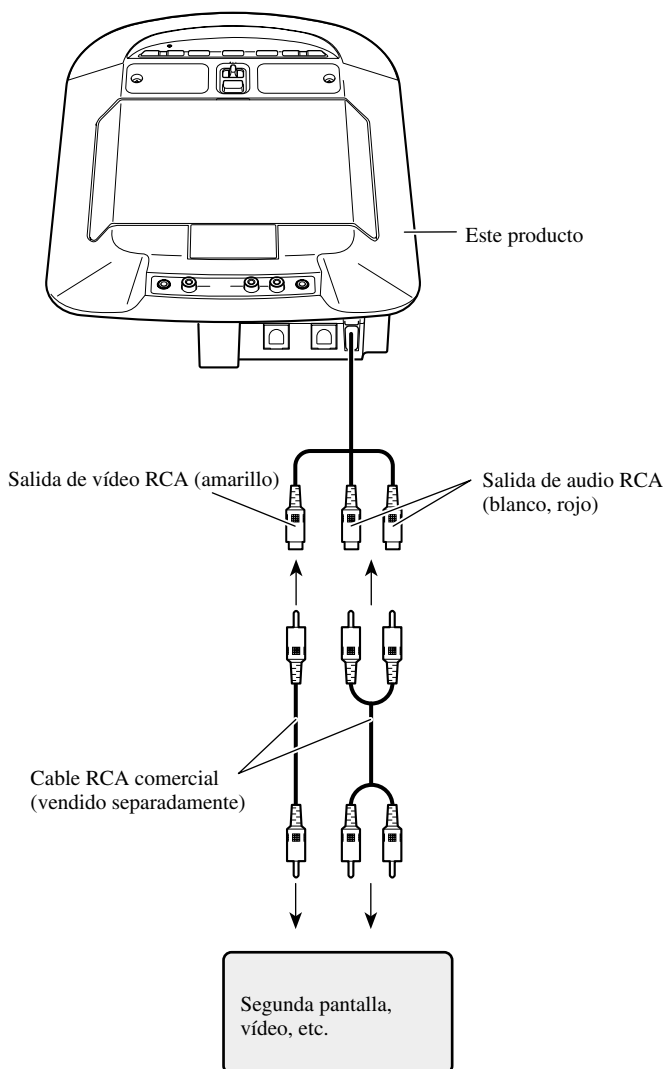



## Diagrama de conexión (sintonizador de TV)

Al instalar este producto, puede conectar un sintonizador de TV GEX-6100TVP vendido separadamente.

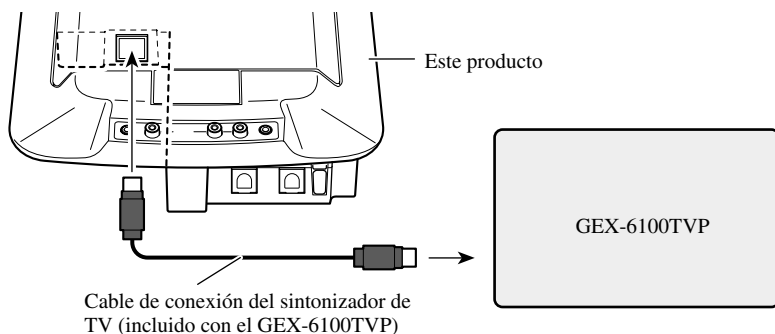

## Diagrama de conexión (Auriculares)

Al instalar este producto, puede conectar auriculares vendidos separadamente.

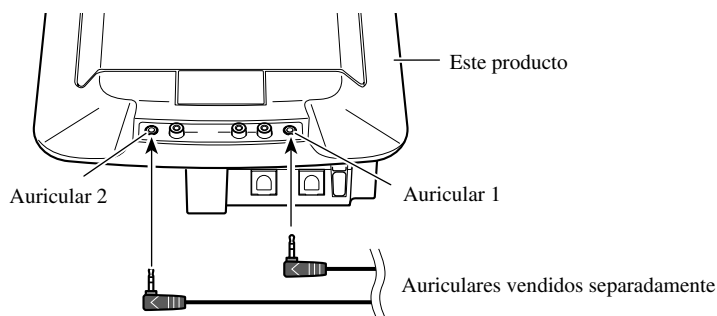

### ADVERTENCIA

Cuando conecte auriculares con hilo, asegúrese de que el cable no obstruye el campo de visión del conductor. Asegúrese de también que el cable se posicione en donde no haya peligro de atraparse con el conductor.

## PRECAUCIÓN

- Pioneer no se responsabiliza por daños a su vehículo, tales como agujeros en el techo, resultantes de la instalación de este producto, ni se responsabiliza por fallas o daños de este producto debido a una instalación incorrecta. La instalación y cableado se deben realizar por un profesional ya que requieren habilidad especial y experiencia.
- Consulte las instrucciones incluidas con el juego de instalación acerca de los detalles de la instalación.
- No instale la pantalla donde (i) pueda obstruir la visión del conductor, (ii) afecte al rendimiento de cualquier sistema de funcionamiento o sistema de seguridad del vehículo, incluyendo el air-bag, o (iii) afecte a la habilidad del conductor para manejar con seguridad el vehículo.
- PIONEER no recomienda que sea usted mismo quien instale o revise su pantalla. La instalación o revisión del producto puede exponerle a descargas eléctricas u otros peligros. Solicite que todos los trabajos de instalación y revisión de su pantalla los realice el personal de servicio PIONEER autorizado.
- No instale la pantalla en una posición donde pueda obstruir el air-bag en caso de inflarse éste completamente.
- No instale la pantalla en un lugar donde pueda afectar al rendimiento de cualquier sistema de funcionamiento del vehículo, incluyendo el air-bag.
- Asegúrese de que no haya nada detrás del salpicadero u otros paneles al taladrar agujeros en ellos. Tenga cuidado para no estropear los conductos de combustible, los conductos del líquido de frenos o los cables de alimentación.
- Cuando utilice tornillos no permita que éstos entren en contacto con ningún cable eléctrico. La vibración puede estropear los cables, causando un cortocircuito u otros daños en el vehículo.
- Es peligrosísimo dejar que el cable de la pantalla se enrolle en la base del volante o en la palanca de cambios. Asegúrese de instalar la pantalla de forma que ésta no sea un obstáculo para la conducción.
- Asegúrese de que los cables no queden atrapados en una puerta ni en el mecanismo de deslizamiento de un asiento porque puede producirse un cortocircuito.
- Para asegurar la instalación apropiada, utilice las piezas suministradas de la manera especificada. Si se usa cualquier pieza diferente de las suministradas, eso puede dañar las piezas internas de la unidad o las piezas pueden aflojarse, soltando la unidad.

- Asegúrese de utilizar los tornillos incluidos para fijar este producto al juego de instalación.

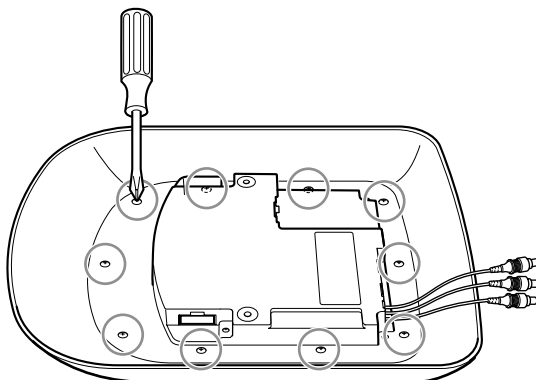

## Cambio de la lámpara de la luz de techo

Si se quema la lámpara de la luz de techo, reemplácela.

### PRECAUCIÓN

- Cuando cambie la lámpara, asegúrese de que el interruptor de la luz de techo está apagado.
- Antes de cambiar la lámpara, consulte su revendedor, técnico o centro de servicio Pioneer más próximo.
- Cambie la lámpara cuando el coche está parado y en un lugar seguro.
- Una lámpara que estaba encendida permanece caliente por un rato. Por lo tanto, antes de tocarla, espere la cantidad de tiempo suficiente para que se enfríe.
- Tenga cuidado en no romper la lámpara cuando extraerla.
- Cuando cambie la lámpara, no pierda el tornillo extraído u otras piezas.
- Siga las reglas locales al deshacerse de la lámpara usada.
- No se garantiza la operación correcta si se usan productos que no sean especificados.

## 1. Prepare las herramientas necesarias.

- Destornillador Phillips
- Lámpara nueva: CEL1735-A, 12V 5W (T10, 12V 5W) de Pioneer

## 2. Extraiga el tornillo.

Primero extraiga el tornillo, la tapa y el reflector, en este orden.

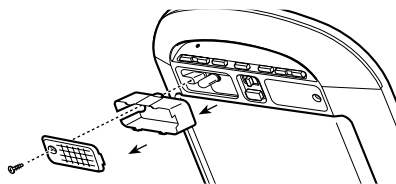

## 3. Extraiga la lámpara tirándola en línea recta.

Aplicar mucha fuerza puede romper la lámpara, resultando en lesiones. Por lo tanto, no utilice alicates u otras herramientas.

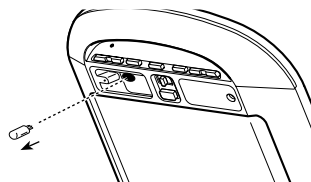

## 4. Inserte la lámpara nueva en el receptáculo, empujándola en línea recta.

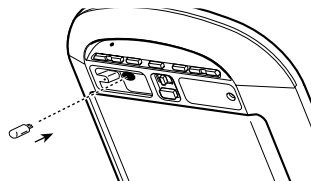

## 5. Vuelva a poner el reflector y tapa, y fije seguramente con el tornillo.

Vuelva a poner la tapa con el lado enganchado hacia la unidad principal.

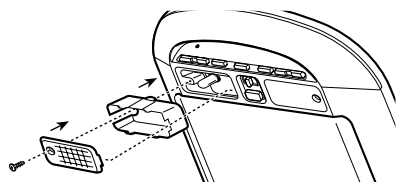

## General

Fuente de alimentación .....	14,4 V CC (10,8 — 15,1 V permisible)
Sistema de conexión a tierra .....	Tipo negativo
Consumo de energía máximo .....	3 A

## Unidad de visualización

Tamaño de la pantalla/relación del ancho a la altura de la imagen .....	6,5 pulgadas de ancho/16:9 (área de visualización efectiva: 154 × 87 mm)
Pixels .....	336.960 (1.440 × 234)
Tipo .....	Matriz activa TFT, tipo transmisivo
Sistema de color .....	Compatible con NTSC/PAL
Gama de temperaturas de funcionamiento .....	-10 — +50 °C
Gama de temperaturas para guardar la pantalla .....	-40 — +80 °C
Ajuste del ángulo	
Inclinación longitudinal .....	0 — 105°
Giratorio .....	25° (D) — 25° (I)
Dimensiones .....	260 (An) × 50 (Al) × 220 (Pr) mm
Monitor .....	105 (An) × 25 (Al) × 180 (Pr) mm
Peso .....	1,1 kg

### Nota:

- Las especificaciones y el diseño están sujetos a posibles modificaciones sin previo aviso debido a mejoramientos.

<b>Inhalt</b> .....	<b>1</b>
<b>WICHTIGE SICHERHEITSHINWEISE</b> .....	<b>2</b>
Bitte lesen Sie diese Anleitung zum Einbau des Farbdisplays aufmerksam durch und bewahren Sie die Anleitung für späteres Nachschlagen auf .....	2
<b>Vor der Inbetriebnahme dieses Produktes</b> .....	<b>3</b>
Über dieses Produkt .....	3
Zu dieser Anleitung .....	3
Zur besonderen Beachtung .....	3
Im Störfalle .....	3
Zur Vermeidung von Batterie-Erschöpfung .....	3
Zum Schützen des LCD-Bildschirms des Display .....	4
Der Bildschirm kann mit [BRIGHT] (Helligkeit) und [DIMMER] (Dimmer) eingestellt werden .....	4
Rückstellen des Mikroprozessors .....	4
<b>Tastenübersicht</b> .....	<b>5</b>
Fernbedienung .....	5
● Für Betrieb dieses Produkts	
● Zur Steuerung eines Pioneer DVD-Players	
Dieses Produkt .....	6
<b>Gebrauch der Fernbedienung</b> .....	<b>7</b>
Batterie .....	7
Einstellen des Fernsteuer-codes .....	8
● Gebrauch dieses Produkts und eines TV-Tuners GEX-6100TVP	
● Gebrauch des Pioneer DVD-Players	
Einstellen des Fernsteuer-codetyps .....	9
<b>Betrieb des Displays</b> .....	<b>10</b>
Entfalten des Displays .....	10
Seiteneinstellung .....	11
Schließen des Displays .....	11
<b>Betrieb der Deckenleuchte</b> .....	<b>12</b>
Deckenleuchten-Einstellung .....	12
<b>Grundlegender Betrieb</b> .....	<b>13</b>
Einschalten .....	13
Einstellung der Lautstärke .....	14
Wahl der Programmquelle .....	14
Ändern des Breitbildmodus .....	15
● Verfügbare Breitbildmodi	
<b>Bedienungsweise des Setup-Menüs</b> .....	<b>17</b>
Aufrufen des Setup-Menüs .....	17
Bildeinstellung .....	18
● BRIGHT/CONTRAST/COLOR/HUE	
● DIMMER	
Eingangseinstellung [VIDEO2/VIDEO3] .....	20
Ausgangseinstellung .....	21
Fernsteuereinstellung .....	22
<b>Richtiger Gebrauch des Displays</b> .....	<b>23</b>
Handhabung des Displays .....	23
Hinweise zur Flüssigkristallanzeige (LCD) .....	24
Pflege des Farbdisplays .....	24
Hinweise zur Leuchtröhre .....	24
<b>Anschließen des Systems</b> .....	<b>25</b>
Anschließen des Stromkabels .....	27
Anschlußschema (VIDEO-Eingang) .....	28
Anschlußschema (VIDEO-Ausgang) .....	29
Anschlußschema (TV-Tuner-Einheit) .....	30
Anschlußschema (Kopfhörer) .....	30
<b>Einbau</b> .....	<b>31</b>
Auswechseln der Deckenleuchten-Glühbirne .....	32
<b>Technische Daten</b> .....	<b>34</b>

## **Bitte lesen Sie diese Anleitung zum Einbau des Farbdisplays aufmerksam durch und bewahren Sie die Anleitung für späteres Nachschlagen auf**

1. Bitte lesen Sie diese Anleitung vor dem Einbau des Farbdisplays aufmerksam durch.
2. Bewahren Sie die Anleitung für späteres Nachschlagen auf.
3. Beachten Sie alle Warnungen in dieser Anleitung, und folgen Sie den hier gegebenen Anweisungen genauestens.
4. Nicht anderen personen erlauben, dieses Gerät zu verwenden, bevor diese die Bedienungsanleitung gelesen haben.
5. Bringen Sie das Display nicht an Stellen an, wo es (i) die Sicht des Fahrers beeinträchtigt, (ii) beim Führen des Fahrzeugs stört oder Sicherheitseinrichtungen des Fahrzeugs wie etwa die Airbags in ihrer Funktion behindert oder (iii) die Fähigkeit des Fahrers, das Fahrzeug sicher zu steuern, beeinträchtigt.
6. Zubehör im Innenraum des Fahrzeugs sollte die Aufmerksamkeit des Fahrers niemals vom Verkehrsgeschehen ablenken, und das gleiche gilt auch für dieses Display. Falls Schwierigkeiten hinsichtlich der Bedienung des Geräts auftreten, oder das angezeigte Bild schlecht erkennbar ist, sollten weitere Einstellungen erst nach dem sicheren Parken des Fahrzeugs vorgenommen werden.
7. Versuchen Sie niemals, das Display eigenhändig einzubauen oder zu warten. Der Einbau oder die Wartung des Displays durch ungeschulte Personen, die im Umgang mit elektronischer Ausrüstung und Fahrzeugzubehör keine Erfahrung haben, setzt den Fahrer der Gefahr elektrischer Schläge und anderer Verletzungen aus.
8. Vergewissern Sie sich vor Gebrauch des Systems, daß Sie Ihren Sicherheitsgurt richtig angelegt haben, damit Sie bei einer Notbremsung oder einem anderen Vorfall nicht versehentlich mit Ihrem Kopf gegen den Bildschirm stoßen können. Nicht korrekt angeschnallte Insassen sind bei einem Unfall einer wesentlich höheren Verletzungsgefahr ausgesetzt.

## Über dieses Produkt

- Dieses Produkt entspricht den EMC-Richtlinien (89/336/EEC, 92/31/EEC) und CE-Markierungsrichtlinien (93/68/EEC).

- Das Display ist so anzubringen, daß es den Fahrer nicht bei der Steuerung des Fahrzeugs behindert, dessen freie Sicht einschränkt oder die Funktion der Airbags behindert.
- Dieses Produkt ist für Klangwiedergabe über Kopfhörer konzipiert.
- Es empfiehlt sich, den im Handel erhältlichen drahtlosen Kopfhörer SE-IRM250 zu verwenden. Je nach Installationsort und Gebrauchsweise dieses Produkts kann es jedoch vorkommen, daß die Ausgangssignale den drahtlosen Kopfhörer nicht erreichen, so daß dieser nicht verwendet werden kann.

## Zu dieser Anleitung

In dieser Anleitung wird die Bedienung dieses Produkts mit dessen Tasten erläutert. Bezüglich Unterschieden in der Bedienungsweise bei Steuerung mit der Fernbedienung siehe "Tastenübersicht" auf Seite 5 bzw. entsprechende Erläuterung im Text. Einzelheiten zum TV-Betrieb bei Gebrauch eines Fernsehgeräts mit einem im Handel erhältlichen TV-Tuner GEX-6100TVP entnehmen Sie bitte der Bedienungsanleitung für den GEX-6100TVP.

## Zur besonderen Beachtung

- Halten Sie die Lautstärke stets auf einem Pegel, bei dem Sie Außengeräusche noch gut wahrnehmen können.
- Setzen Sie das Gerät keiner Feuchtigkeit aus.
- Bringen Sie Ihren Wagen zum Stillstand, bevor Sie Tasten an diesem Produkt betätigen.

Die in diesem Produkt eingebaute Deckenleuchte wird sehr heiß, wenn sie längere Zeit eingeschaltet gelassen wird. Achten Sie darauf, die Leuchte nicht direkt mit der Hand zu berühren. Zum Auswechseln der Deckenleuchten-Glühbirne schalten Sie zunächst die Deckenleuchte aus und ersetzen Sie die Birne dann vorsichtig mit einer von Pioneer angegebenen.

## Im Störfalle

Falls dieses Gerät nicht richtig funktionieren sollte, wenden Sie sich bitte an Ihren Händler oder an eine Pioneer-Kundendienststelle in Ihrer Nähe.

## Zur Vermeidung von Batterie-Erschöpfung

Benutzen Sie dieses Gerät nur bei laufendem Motor. Die Benutzung dieses Gerätes bei abgestelltem Motor kann zu Erschöpfung der Batterie führen.



## Zum Schützen des LCD-Bildschirms des Display

- Achten Sie darauf, dass bei Nichtbenutzung dieses Gerätes kein direktes Sonnenlicht auf den Display fällt. Längere Einwirkung von direktem Sonnenlicht kann zu einer Funktionsstörung des LCD-Bildschirms aufgrund der resultierenden hohen Temperaturen führen.
- Bei Gebrauch eines Mobiltelefons ist dessen Antenne in ausreichendem Abstand vom Display zu halten, um Bildstörungen, wie z.B. das Auftreten von Flecken, Farbstreifen usw. zu vermeiden.

## Der Bildschirm kann mit [BRIGHT] (Helligkeit) und [DIMMER] (Dimmer) eingestellt werden

Aufgrund der Bauweise des LCD-Bildschirms ist der Betrachtungswinkel begrenzt. Der Betrachtungswinkel (vertikal und horizontal) kann jedoch mit Hilfe von [BRIGHT] durch Verändern der Schwarzdichte des Videobilds vergrößert werden. Stellen Sie die Schwarzdichte bei der erstmaligen Benutzung je nach dem Betrachtungswinkel (vertikal und horizontal) ein, so dass das Bild deutlich sichtbar ist. Mit [DIMMER] können Sie die Helligkeit des LCD-Bildschirms selbst nach Ihrer persönlichen Bevorzugung einstellen.

## Rückstellen des Mikroprozessors

In den folgenden Situationen muß der Mikroprozessor zurückgestellt werden:

Bei der erstmaligen Inbetriebnahme nach dem Einbau dieses Produkts.

Wenn das Gerät nicht einwandfrei funktioniert.

Wenn ungewöhnliche (fehlerhafte) Meldungen im Display erscheinen.

- **Um den Mikroprozessor zurückzustellen, drücken Sie den Taste RESET am Gerät mit der Spitze eines Kugelschreibers oder ähnlichen Gegenstands.**

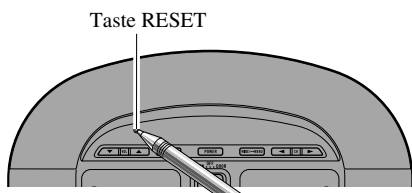

## Fernbedienung

Richten Sie die Fernbedienung auf 29.

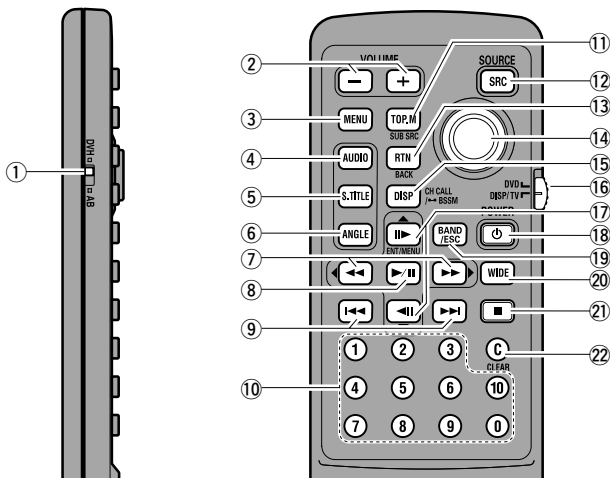

### Für Betrieb dieses Produkts

Stellen Sie den Betriebsartenschalter der Fernbedienung auf "DISP/TV".

- |                    |   |               |
|--------------------|---|---------------|
| ② Tasten VOLUME    | ⑬ Taste BACK  | ⑱ Taste BAND  |
| ⑦ Tasten ◀▶        | ⑭ Taste SUB SOURCE  | ⑲ Taste WIDE  |
| ⑧ Taste MENU       | ⑮ Taste CH CALL   | ⑳ Taste CLEAR |
| ⑪ Taste SUB SOURCE | ⑯ Fernbedienung-<br>Betriebsartenschalter<br>(bezüglich Einzelheiten<br>siehe Seite 8.) | ㉑ Taste STOP  |
| ⑫ Taste SOURCE     | ⑰ Tasten ▲/▼  | ㉒ Taste CLEAR |

### Zur Steuerung eines Pioneer DVD-Players

Stellen Sie den Betriebsartenschalter der Fernbedienung auf "DVD".

- |  |                              |   |
|--|------------------------------|---|
| ① Wahlschalter für<br>Fernbedienungscode<br>(bezüglich Einzelheiten<br>siehe Seite 8.) | ⑦ Tasten FORWARD/<br>REVERSE | ⑱ Taste DISPLAY   |
| ② VOLUME buttons   | ⑧ Taste PLAY/PAUSE           | ⑲ Fernbedienung-<br>Betriebsartenschalter<br>(bezüglich Einzelheiten<br>siehe Seite 8.) |
| ③ Taste MENU   | ⑨ Tasten PREVIOUS/NEXT       | ㉑ Taste STOP  |
| ④ Taste AUDIO  | ⑩ Zifferntasten              | ㉒ Taste CLEAR   |
| ⑤ Taste SUBTITLE   | ⑪ Taste TOP MENU             |   |
| ⑥ Taste ANGLE  | ⑫ Taste SOURCE               |   |
|  | ⑬ Taste RETURN               |   |
|  | ⑭ Joystick                   |   |

#### Hinweis:

- Einzelheiten zum Pioneer DVD-Player-Betrieb entnehmen Sie bitte der Anleitung für den Pioneer DVD-Player.

## Dieses Produkt

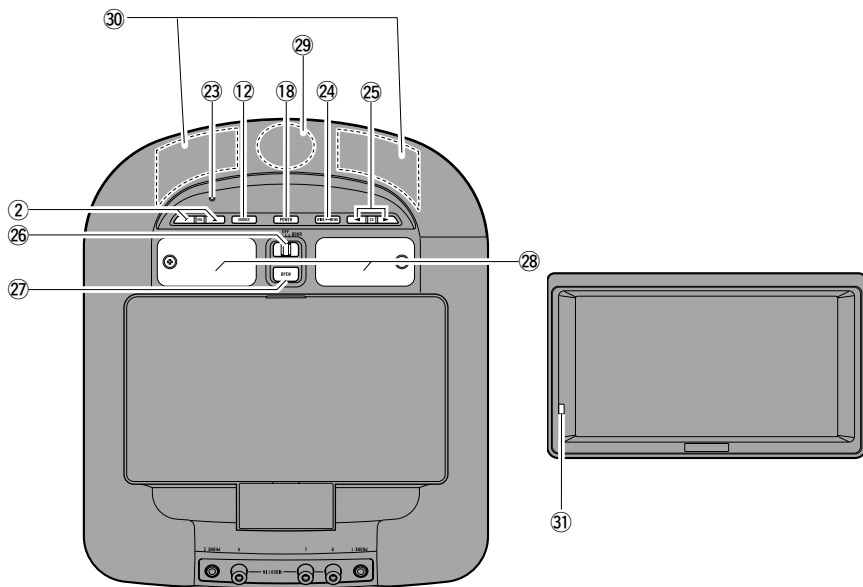

- |   |                        |   |                                       |
|---|------------------------|---|---------------------------------------|
| ② | Taste RESET            | ⑲ | Fernsteuersignalsensor                |
| ④ | Taste WIDE/MENU        | ⑳ | Ausgangsteil für drahtlosen Kopfhörer |
| ⑤ | Taste CH               | ㉑ | Optiksensoren                         |
| ⑥ | Deckenleuchtenschalter |   |                                       |
| ⑦ | Taste OPEN             |   |                                       |
| ⑧ | Deckenleuchte          |   |                                       |

### Hinweis:

- Hindernisse zwischen dem drahtlosen Kopfhörer und dem Ausgangsteil können Signalempfang unmöglich machen.

# Gebrauch der Fernbedienung

Zum Lieferumfang dieses Produkts gehört eine Fernbedienung, die einen bequemen Betrieb des Geräts ermöglicht.

- Zur Bedienung richten Sie die Fernbedienung auf das Gerät.

## Zur besonderen Beachtung:

- Vermeiden Sie eine Aufbewahrung der Fernbedienung in hohen Temperaturen und direkter Sonneneinstrahlung.
- Wenn die Fernbedienung starkem Sonnenlicht ausgesetzt wird, arbeitet sie u.U. nicht einwandfrei.
- Lassen Sie die Fernbedienung nicht auf den Boden fallen, wo sie unter dem Brems- oder Gaspedal eingeklemmt werden könnte.

## Batterie

- **Das Fach aus der Rückseite der Fernbedienung herausschieben, und die Batterie polaritätsrichtig (+) und (-) einlegen.**

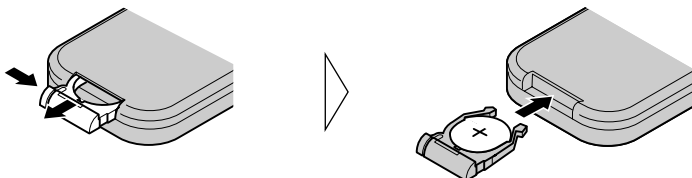

## Hinweis:

- Vor erstmaligem Gebrauch ziehen Sie die vom Fach vorstehende Folie heraus.

## Auswechseln der Lithiumbatterie:

- Nur eine Lithiumbatterie "CR2025", 3 V, verwenden.

## Zur besonderen Beachtung:

- Die Batterie entnehmen, wenn die Fernbedienung voraussichtlich einen Monat oder länger nicht benutzt wird.
- Falls Batterieflüssigkeit ausgelaufen ist, die Fernbedienung vollständig sauberwischen, und eine neue Batterie einlegen.

### **WARNUNG:**

- Die Lithiumbatterie außer Reichweite kleiner Kinder halten. Sollte die Batterie verschluckt werden, sofort einen Arzt aufsuchen.

### **VORSICHT:**

- Die Batterie nicht aufladen, auseinandernehmen, erhitzen oder ins Feuer werfen.
- Nur eine Lithiumbatterie vom Typ CR2025 (3 V) verwenden. Niemals einen anderen Batterietyp für dieses Gerät verwenden.
- Die Batterie nicht mit Metallwerkzeugen handhaben.
- Die Batterie nicht zusammen mit Metallgegenständen lagern.
- Gebrauchte Batterien müssen in Übereinstimmung mit den Umweltschutzvorschriften des jeweiligen Landes/Gebiets entsorgt werden.
- Beim Einsetzen der Batterie immer darauf achten, daß Pluspol (+) und Minuspol (-) in die richtige Richtung weisen.

## Einstellen des Fernsteuercodes

Durch Umstellen der Betriebsart der mit diesem Produkt mitgelieferten Fernbedienung können dieses Produkt, ein TV-Tuner GEX-6100TVP und ein Pioneer DVD-Player gesteuert werden.

### Gebrauch dieses Produkts und eines TV-Tuners GEX-6100TVP

- Stellen Sie den Schalter auf "DISP/TV" ein.

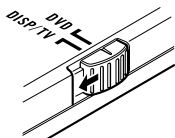

### Gebrauch des Pioneer DVD-Players

1. Stellen Sie den Schalter auf "DVD" ein.

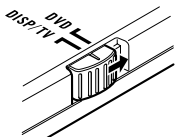

2. Wählen Sie einen Codetyp.

Zum Ändern der Einstellung verwenden Sie einen Kugelschreiber oder einen anderen spitzen Gegenstand.



## Einstellen des Fernsteuercodetyps

Bei Einstellung des Betriebsartenschalters der Fernbedienung auf DVD kann der Pioneer DVD-Player durch Änderung des Fernsteuercodetyps mit der mitgelieferten Fernbedienung gesteuert werden. Es gibt drei verschiedene Fernsteuercodes: Codetyp A, Codetyp B und Codetyp DVH.

Bei Gebrauch dieser Einheit mit einem Multi-DVD-Player "XDV-P9n" oder "XDV-P9" wählen Sie Code A.

Bei Gebrauch dieser Einheit mit einem DVD-Navigationssystem wählen Sie Code B.

Wenn Sie nur diese Einheit einsetzen, wählen Sie Code DVH.

Bei Gebrauch dieser Einheit mit einem DVD-Player "SDV-P9" oder "AVX-P7300DVD" wählen Sie Code A oder B. (Je nach Empfangssignaleinstellung des DVD-Players.)

### **1. Stellen Sie den Fernsteuerwahlschalter an der linken Seite der Fernbedienung mit der Spitze eines Kugelschreibers oder anderen geeigneten Gegenstands auf die entsprechende Position ein.**

- Bei Wahl von DVH erübrigt sich das folgende Verfahren.
- Wenn Sie die Betriebsart A/B gewählt haben, lesen Sie bitte den folgenden Abschnitt und ändern Sie den Codetyp entsprechend.

### **2. Durch gleichzeitiges Drücken von 7 und 0 an der Fernbedienung wird der Codetyp umgeschaltet.**

Ursprünglich ist der Codetyp auf A eingestellt.

Durch jedes gleichzeitige Drücken von 7 und 0 an der Fernbedienung wird der Codetyp zwischen A und B hin- und hergeschaltet.

## Entfalten des Displays

Öffnen Sie das Display von Hand.

### 1. Drücken Sie die Taste OPEN am Display.

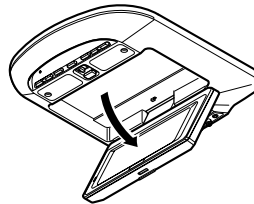
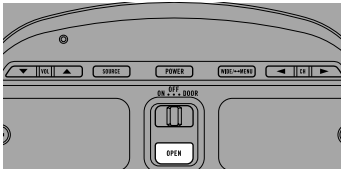

### 2. Öffnen Sie das Display bis zu einer Position, die einen guten Blickwinkel gewährleistet.

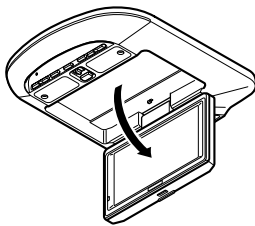

#### ⚠ VORSICHT:

- Das Display kann maximal bis zu einem Winkel von 105 Grad geöffnet werden. Durch weiteres Öffnen kann es beschädigt werden.

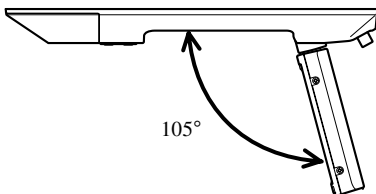

- Aus Sicherheitsgründen sollten Sie das Display bei Nichtgebrauch unbedingt schließen.

## Seiteneinstellung

Nehmen Sie die Seiteneinstellung nach links oder rechts manuell vor.

- **Stellen Sie den Winkel ein.**

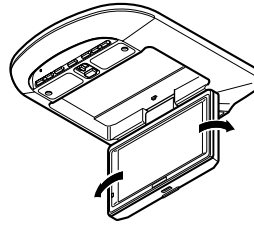

### ⚠ VORSICHT:

- Das Display kann bis zu einem Winkel von 25 Grad nach links und rechts geschwenkt werden. Durch weiteres Schwenken kann es beschädigt werden.

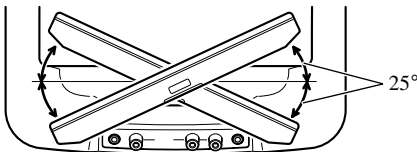

- Öffnen Sie das Display ganz, bevor Sie es drehen.
- Zum Drehen des Displays halten Sie es an beiden Kanten fest, um sicherzustellen, daß der Mechanismus unverkantet betätigt wird.

## Schließen des Displays

Schließen Sie das Display von Hand.

- **Schließen.**

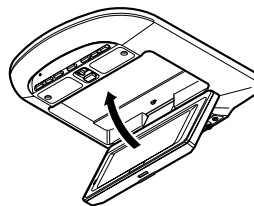

Schließen Sie das Display, bis Sie den Klickton der Verriegelung hören.

### ⚠ VORSICHT:

- Versuchen Sie nicht, die Seitenausrichtung des Displays während des Schließens zu ändern. Durch eine derartige Vorgehensweise kann es beschädigt werden.
- Vergewissern Sie sich, daß sich weder Kabel noch andere Gegenstände beim Schließen im Display verfangen können.
- Aus Sicherheitsgründen sollten Sie das Display bei Nichtgebrauch unbedingt schließen.

### Hinweis:

- Wenn das Display geschlossen ist, können die folgenden Tasten nicht verwendet werden:  
Dieses Produkt: Taste SOURCE, WIDE/MENU  
Fernbedienung: Taste SOURCE, WIDE, MENU, BACK, CH CALL



## Deckenleuchten-Einstellung

Die eingebaute Deckenleuchte dieses Produkts kann auf "ON", "OFF" oder "DOOR" eingestellt werden.

- **Nehmen Sie die Einstellung wunschgemäß vor.**

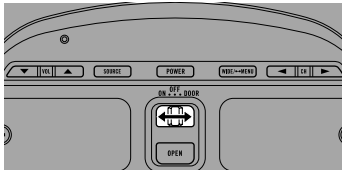

### **ON:**

Leuchte bleibt an.

### **OFF:**

Leuchte bleibt aus.

### **DOOR:**

Leuchte geht an, wenn eine Tür geöffnet wird.

### **Hinweis:**

- Zum Betrachten des Bildschirms empfiehlt es sich, die Deckenleuchte auszuschalten.

## Einschalten

Vor dem Einschalten sollten Sie stets den Motor des Wagens starten, um Batteriestrom zu sparen.

### 1. Starten Sie den Motor des Wagens.

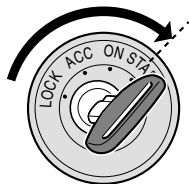

### 2. Ziehen Sie das Display nach unten.

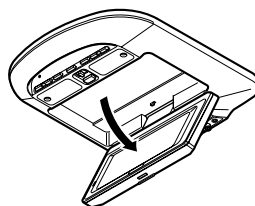
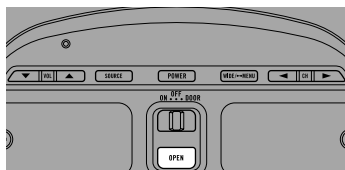

### 3. Öffnen Sie das Display bis zu einer Position, die einen guten Blickwinkel gewährleistet, und richten Sie es wie gewünscht aus.

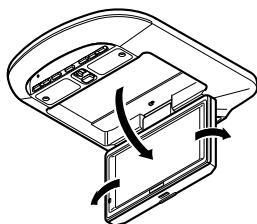

### 4. Schalten Sie das System ein.

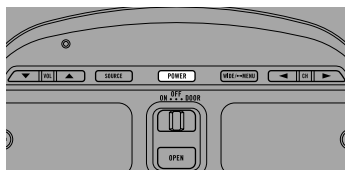

Mit jedem Druck auf die Taste POWER wird das System ein-/ausgeschaltet.

#### Hinweis:

- Drücken Sie die Taste POWER an der Fernbedienung, um das System ein-/auszuschalten.

## Einstellung der Lautstärke

Stellen Sie die Lautstärke des Drahtkopfhörers ein.

Einzelheiten zur Einstellung der Lautstärke mit drahtlosem Kopfhörer entnehmen Sie bitte der Gebrauchsanweisung des Kopfhörers.

- **Erhöhen oder senken Sie die Lautstärke des Drahtkopfhörers.**

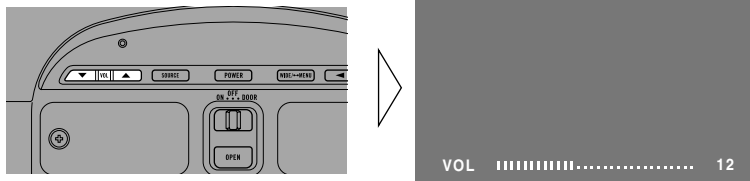

Die Lautstärke des Kopfhörers kann zwischen 0 und 30 eingestellt werden. (Der Lautstärkepegel wird etwa 4 Sekunden lang angezeigt.)

## Wahl der Programmquelle

Wählen Sie die gewünschte Programmquelle (Video/Audio).

- **Wählen Sie die gewünschte Programmquelle.**

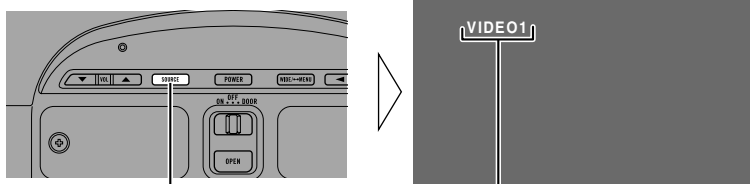

Die Programmquelle ändert sich mit jedem Druck ...

Symbole zeigen die gewählten Programmquellen an.

Mit jedem Druck auf die Taste SOURCE wird die Programmquelle in der nachstehenden Reihenfolge gewählt:

[TV] → [VIDEO1] → [VIDEO2] → [VIDEO3] → Verlassen zu [TV]

### Hinweise:

- In den folgenden Fällen ändert sich die Programmquelle nicht:
  - \* Wenn kein entsprechendes Programmquellen-Produkt an diesem Gerät angeschlossen ist.
  - \* Bei Einstellung von [VIDEO2] und [VIDEO3] auf OFF. (Siehe Seite 20.)
- Bei Einstellung von [SUB SOURCE SETTING] auf [AUTO] ändert sich auch die Video- und Audio-Ausgabe vom RCA-Ausgang.
- Wenn [SUB SOURCE SETTING] auf [AUTO] gestellt ist und die RCA-Ausgangsquelle mit der Taste SUB SOURCE umgeschaltet wird, ändert sich auch die Programmquelle dieses Produkts.

## Ändern des Breitbildmodus

Sie können das Verfahren wählen, auf das das normale Video (Bildverhältnis 4:3) zum Breitbild (16:9) vergrößert wird. Wählen Sie einen Breitbildmodus, der am besten zum jeweiligen Video paßt, wie z.B. Nachrichtenprogramme oder Filme.

1. **Bringen Sie das zu betrachtende Video zur Anzeige. (Siehe Seite 14.)**
2. **Wählen Sie einen Breitbildmodus.**

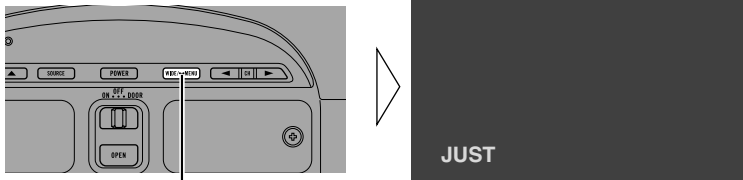

Die Betriebsart ändert sich mit jedem Druck ...

Mit jedem Druck auf die Taste WIDE/MENU wird der Breitbildmodus in der nachstehenden Reihenfolge gewählt:

[FULL] → [JUST] → [CINEMA] → [ZOOM] → [NORMAL] → Verlassen zu [FULL]

### Hinweise:

- Die Einstellungen werden für jede Programmquelle gespeichert.
- Das Setup-Menü erscheint stets im FULL-Modus. (Siehe Seite 16.)
- Wird Video in einem Breitbildmodus betrachtet, der nicht dem ursprünglichen Bildverhältnis entspricht, können Bildunterschiede auftreten.
- Bitte beachten Sie, daß der Gebrauch der Breitbildfunktion dieses Systems für kommerzielle Zwecke bzw. öffentliche Darbietungen eine Verletzung der Urheberrechte des Autors darstellen kann.

## Verfügbare Breitbildmodi

### FULL (VOLL)

Bilder mit einem Seitenverhältnis von 4:3 werden nur horizontal gedehnt. Programme können im Breitbildformat ohne fehlende Teile wiedergegeben werden.

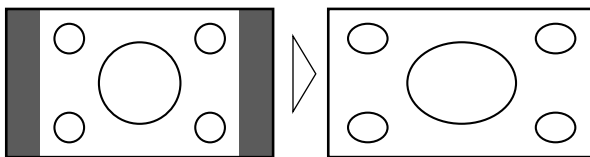

### JUST (JUSTIERT)

Das Bild wird zu beiden Seitenrändern hin zunehmend horizontal gedehnt. Da das Bild in Bildschirmmitte annähernd im Normalformat erscheint, kann es ohne ein Gefühl der Unnatürlichkeit betrachtet werden.

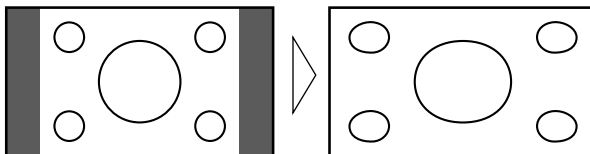

### CINEMA (KINO)

Das Bild wird vertikal auf ein Seitenverhältnis zwischen FULL und ZOOM gedehnt. Dieser Breitbildmodus eignet sich für horizontal gestreckte Bilder, wie z.B. bei Filmen, bei denen Untertitel in den schwarzen Bereichen außerhalb der Bildfläche angezeigt werden.

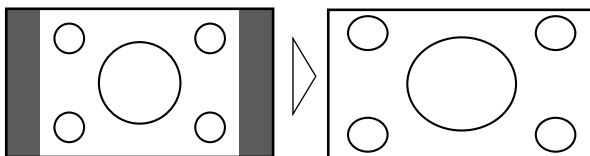

### ZOOM (ZOOM)

Bilder im Bildformat 4:3 werden mit unverändertem Seitenverhältnis in vertikaler und horizontaler Richtung gedehnt. Dieser Breitbildmodus eignet sich für horizontal gestreckte Bilder, wie z.B. bei Filmen, bei denen Untertitel mit der Bildfläche überlappen.

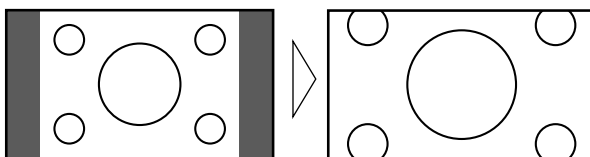

### NORMAL (NORMAL)

Bilder mit einem Seitenverhältnis von 4:3 werden unverändert angezeigt. Fernsehprogramme werden im gesendeten Bildformat wiedergegeben.

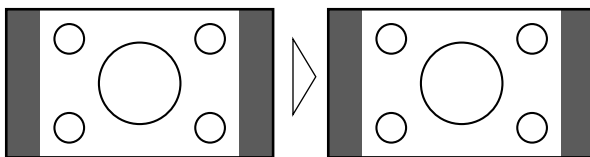

#### Hinweis:

- Die Bildqualität verschlechtert sich bei Betrachtung im Modus CINEMA oder ZOOM. (Bei Wiedergabe eines PAL-Videosignals.)

## Aufrufen des Setup-Menüs

Dieses System zeichnet sich durch zahlreiche Funktionseinrichtungs- und Einstellfunktionen aus, um für höhere Bedienungsfreundlichkeit zu sorgen. Nehmen Sie die Einstellungen ganz nach Bedarf und Wunsch vor.

### 1. Bringen Sie den Setup-Menü-Schirm zur Anzeige.

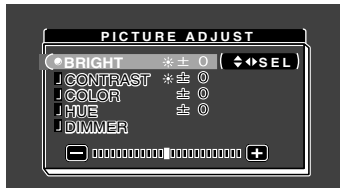
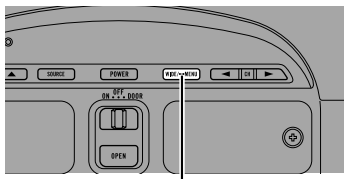

2 Sekunden lang gedrückt halten

Der Menü-Schirm erscheint.

### 2. Wählen Sie ein Setup-Menü.

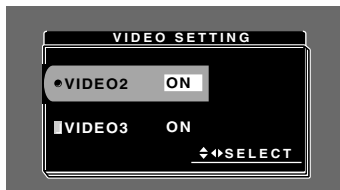
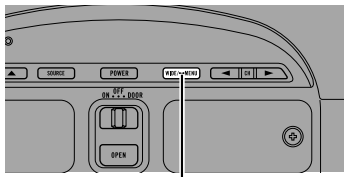

Das Menü ändert sich mit jedem Druck ...

Momentane Betriebsart

Mit jedem Druck auf die Taste WIDE/MENU wird das Menü in der nachstehenden Reihenfolge gewählt:

[PICTURE ADJUST] → [VIDEO SETTING] → [SUB SOURCE SETTING] → [REMOTE CONTROL SETTING] → [COUNTRY SETTING]\*1 → [PRESET CH SETTING]\*1 → Verlassen des Setup-Menüs.

\*1: Wird nur bei Anschluß eines im Handel erhältlichen TV-Tuners GEX-6100TVP angezeigt.

#### Hinweise:

- Drücken Sie die Taste MENU an der Fernbedienung 0,5 Sekunden lang, um das Setup-Menü zur Anzeige zu bringen.
- Während das Setup-Menü angezeigt ist, können Sie mit der Taste BACK an der Fernbedienung Rückwärtsschritte im Menü ausführen.

### 3. Verlassen Sie das Setup-Menü, um zur vorigen Anzeige zurückzuschalten.

Wenn das Setup-Menü mitten in einem Einstellprozeß verlassen wird, werden eingestellte Werte unter Umständen nicht gespeichert.

# Bildeinstellung

## BRIGHT/CONTRAST/COLOR/HUE

Die Einstellungen werden für jede Programmquelle gespeichert.

Optionen	Einstellposten
Helligkeit [BRIGHT]:	Läßt Schwarz dunkler oder heller erscheinen.
Kontrast [CONTRAST]:	Verkleinert bzw. vergrößert den Abstand zwischen Schwarz und Weiß (dunkler).
Farbsättigung [COLOR]:	Läßt Farben heller oder dunkler erscheinen.
Farbton [HUE]:	Stellt Rot bzw. Grün des Bilds ein.

1. Bringen Sie das einzustellende Video zur Anzeige. (Siehe Seite 14.)
2. Bringen Sie einen Menü-Schirm zur Anzeige, und wählen Sie das Menü [PICTURE ADJUST]. (Siehe Seite 17.)
3. Wählen Sie einen Einstellposten.

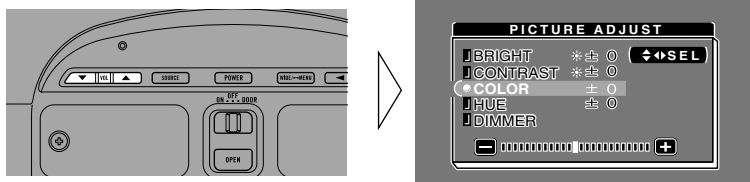

4. Stellen Sie den Posten ein.

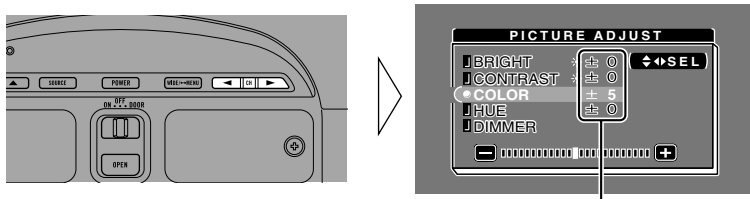

Either can be adjusted within the range of -24 to +24.

### Hinweise:

- Die Einstellungen für [BRIGHT] und [CONTRAST] werden separat für helle Umgebung (Tageszeit) und dunkle Umgebung (Nachtzeit) gespeichert.
- Eine gelbe (☀) oder blaue Marke (☾) erscheint jeweils rechts von [BRIGHT] und [CONTRAST] am Schirm, während der Umgebungslichtsensor an der Frontplatte Helligkeit oder Dunkelheit abtastet.
- [HUE] kann für PAL-Video nicht eingestellt werden.
- Die Tasten ▲/▼ der Fernbedienung dienen zur Auswahl eines Punkts, deren Tasten ◀▶ zur Einstellung von Parametern.

## DIMMER

Wenn der Schirm nachts zu hell ist, oder wenn die Umgebungslichtstärke abnimmt, kann das Betrachten des Displays nach einiger Zeit anstrengend werden. Sie können eine von drei Helligkeitsstufen wählen: Tageslicht, Abendlicht oder Nachtllicht. Dieses Produkt bestimmt die Helligkeit dann automatisch optimal innerhalb des gewählten Einstellbereichs und in richtiger Relation zur Umgebungslichtstärke.

1. **Bringen Sie einen Menü-Schirm zur Anzeige, und wählen Sie das Menü [PICTURE ADJUST].** (Siehe Seite 17.)
2. **Wählen Sie [DIMMER].**

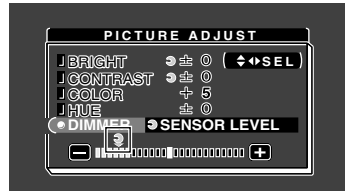
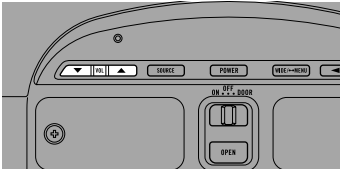

Umgebungslichtstärke

Gelb: hell (Tag)

Rot: mittelmäßig (Abend)

Blau: dunkel (Nacht)

3. **Stellen Sie die Helligkeit ein.**

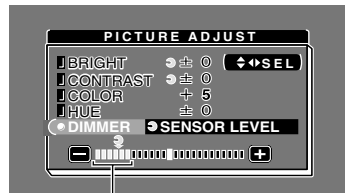
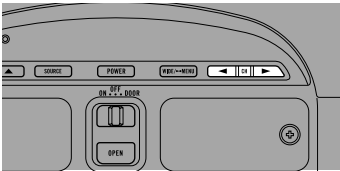

Dieser Pegel zeigt die Helligkeit des einzustellenden Schirms an. Je weiter Gelb nach rechts wandert, desto heller der Schirm.

### Hinweise:

- Die Umgebungslichtstärke, die als Basis für die [DIMMER]-Einstellung verwendet wird, ist durch die in Schritt 3 gezeigte Marke und deren Position gekennzeichnet. Die Marken zur Anzeige der momentanen Umgebungslichtstärke zur Einstellung von [BRIGHT] und [CONTRAST] können etwas unterschiedlich sein.
- Der Umgebungslichtstärkepegel kann auf Dunkel, Mittel oder Hell eingestellt, und jede Einstellung kann gesichert werden.
- Wählen Sie [DIMMER] mit den Tasten ▲/▼ an der Fernbedienung, und stellen Sie die Helligkeit dann mit den Tasten ◀/▶ ein.



## Eingangseinstellung [VIDEO2/VIDEO3]

Wenn kein Video-Player, DVD-Player oder anderer Baustein angeschlossen ist, können VIDEO2 und VIDEO3 aus der Liste gelöscht werden.

1. **Bringen Sie einen Menü-Schirm zur Anzeige, und wählen Sie das Menü [VIDEO SETTING].** (Siehe Seite 17.)
2. **Wählen Sie [VIDEO2] oder [VIDEO3].**

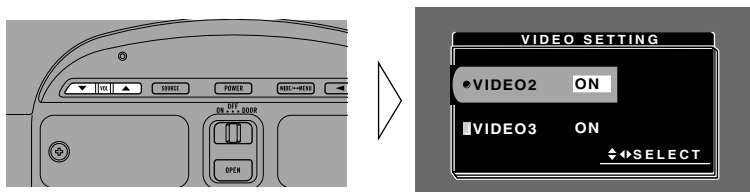

3. **Wählen Sie Video ON/OFF.**

Wählen Sie die Anschlußweise der externen Programmquellen-Einheit rechts von [VIDEO2] oder [VIDEO3].

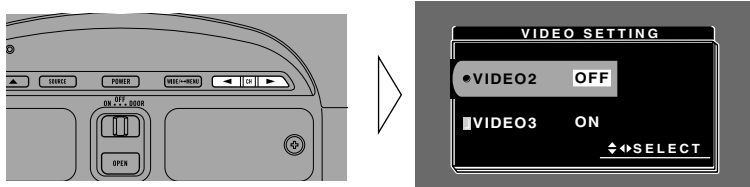

Durch jeden Druck auf die Taste CH wird zwischen ON und OFF umgeschaltet.

### Hinweise:

- [VIDEO1] ist normalerweise auf ON. Schließen Sie daher das mit diesem Produkt mitgelieferte Kabel an den VIDEO1-Eingang an.
- Die Tasten ▲/▼ der Fernbedienung dienen zur Wahl einer Video-Programmquelle, deren Tasten ◀/▶ zum Ein-/Ausschalten (ON/OFF).

## Ausgangseinstellung

Video- und Audio-Ausgabe vom RCA-Ausgang kann eingestellt werden.

### VORSICHT

Das an der RCA-Ausgangsbuchse angeschlossene Display darf niemals so positioniert werden, daß es vom Fahrer während der Fahrt betrachtet werden kann.

1. Bringen Sie einen Menü-Schirm zur Anzeige, und wählen Sie das Menü [SUB SOURCE SETTING]. (Siehe Seite 17.)
2. Wählen Sie die gewünschte Programmquelle.

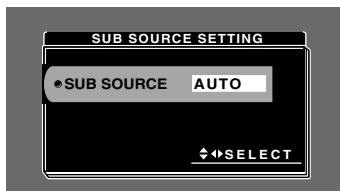
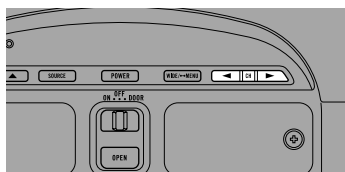

Mit jedem Druck auf die Taste CH wird der Breitbildmodus in der nachstehenden Reihenfolge gewählt:

[AUTO] → [TV] → [VIDEO1] → [VIDEO2] → [VIDEO3] → Verlassen zu [AUTO]

### Hinweise:

- In den folgenden Fällen ändert sich die SUB-Programmquelle nicht:
  - \* Wenn kein entsprechendes Programmquellen-Produkt an diesem Gerät angeschlossen ist.
  - \* Bei Einstellung von [VIDEO2] und [VIDEO3] auf OFF. (Siehe Seite 20.)
  - \* Wenn [TV] nicht zusammen mit einem im Handel erhältlichen TV-Tuner GEX-6100TVP verwendet wird, ist Umschaltung nicht möglich.
- [AUTO] gibt Video für Anzeige am Display dieses Produkts und Audio aus.
- Wählen Sie eine Programmquelle mit den Tasten ◀/▶ an der Fernbedienung.

## Fernsteuereinstellung

Durch entsprechende Fernsteuereinstellung können Zusatzkomponenten, die an den Eingängen [VIDEO1] und [VIDEO2] dieses Produkts angeschlossen sind, über dieses Produkt gesteuert werden.

Dies bedeutet, daß zum Beispiel eine Zusatzkomponente im Kofferraum Ihres Wagens über Fernsteuerung bedient werden kann.

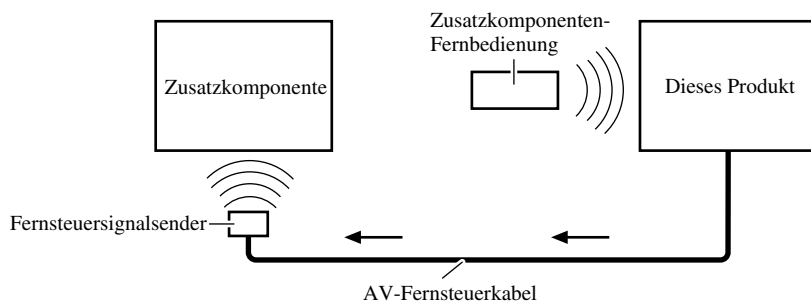

**1. Bringen Sie einen Menü-Schirm zur Anzeige, und wählen Sie das Menü [REMOTE CONTROL SETTING]. (Siehe Seite 9.)**

**2. Wählen Sie den gewünschten Typ.**

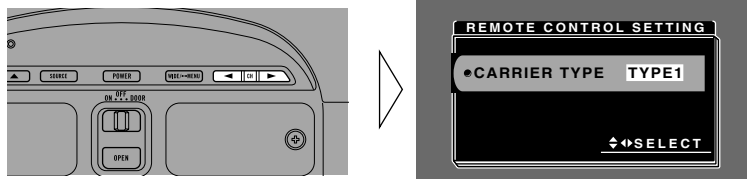

Durch jeden Druck auf die Taste CH wird zwischen [TYPE1] und [TYPE2] umgeschaltet.

### Hinweise:

- Betätigen Sie die Zusatzkomponente, um zu prüfen, ob diese nach [TYPE1] oder [TYPE2] arbeitet.
- Wählen Sie den Typ mit den Tasten ◀/▶ an der Fernbedienung.
- Wenn an [VIDEO1] und [VIDEO2] angeschlossene Zusatzkomponenten nach [TYPE1] und [TYPE2] arbeiten, kann nur ein Typ gewählt werden.
- Wenn der Fernsteuersignalsender nicht zum Fernsteuersensor weisend installiert ist, können ausgesendete Fernsteuersignale nicht empfangen werden. Vergewissern Sie sich beim Anhaften des Fernsteuersensors für die gesteuerte Einheit, daß dieser zum Fernsteuersignalsender weist.



## VORSICHT

- Falls Feuchtigkeit oder Fremdkörper in das Display-Gehäuse eindringen, das Display sofort ausschalten (OFF) und an einen Fachhändler oder die nächstgelegene PIONEER-Kundendienststelle wenden. Der fortgesetzte Betrieb des Displays in diesem Zustand kann zu Bränden, elektrischen Schlägen oder zum Ausfall des Geräts führen.
- Bei Rauchentwicklung, fremden Geräuschen oder Gerüchen, oder sonstigen anormalen Betriebserscheinungen, das Display sofort ausschalten (OFF) und an einen Fachhändler oder die nächstgelegene PIONEER-Kundendienststelle wenden. Der fortgesetzte Betrieb des Displays in diesem Zustand kann zum Ausfall des Systems führen.
- Die Rückwand des Displays nicht entfernen, da sich im Inneren des Displays Hochspannungsschaltungen befinden, die elektrische Schläge verursachen können. Für eine Inspektion der Innenbauteile, Einstellungen oder Reparaturen bitte an einen Fachhändler oder die nächstgelegene PIONEER-Kundendienststelle wenden.

## Handhabung des Displays

- Bei Nichtgebrauch darf das Display auf keinem Fall direkter Sonnenbestrahlung oder extremen Temperaturen ausgesetzt bleiben.
- Als Umgebungstemperaturbereich für das Display gelten die folgenden Bereiche:  
Betriebstemperaturbereich:  $-10$  bis  $+50$  °C  
Lagerungstemperaturbereich:  $-40$  bis  $+80$  °C  
Bei höheren oder niedrigeren Temperaturen können beim Betrieb des Displays Funktionsstörungen auftreten.
- Zugunsten optimaler Sichtbarkeit im Auto verfügt das Display über einen freiliegenden LCD-Schirm. Darauf achten, nicht fest auf den Bildschirm zu drücken, da dieser bei starker Belastung brechen kann.
- Den LCD-Schirm nicht berühren, um Kratzer und Verschmutzung zu vermeiden.

## Hinweise zur Flüssigkristallanzeige (LCD)

- Wenn das Display in geöffnetem Zustand in der Nähe einer Klimaanlage ist, muß sichergestellt werden, daß Luft von der Klimaanlage nicht direkt auf das Display bläst. Wärme von der Heizung kann zu einer Beschädigung des LCD-Schirms führen, Kühlluft zu Feuchtigkeitsbildung im Inneren des Displays mit Folgeschäden. Außerdem kann das Display dunkel oder die Lebensdauer der kleinen Leuchtstoffröhre im Inneren verkürzt werden, wenn das Display von Kühlluft getroffen wird.
- Auf dem Bildschirm können kleine schwarze oder weiße Punkte (helle Punkte) erscheinen. Es handelt sich hierbei um eine normale Erscheinung von LCD-Bildschirmen und deutet nicht auf einen anormalen Betriebszustand hin.
- Bei niedrigen Temperaturen kann es vorkommen, daß der LCD-Schirm nach dem Einschalten (ON) des Displays zunächst eine Weile dunkel bleibt.
- Das Bild auf dem LCD-Schirm ist bei direkt auftreffendem Sonnenlicht schwer zu erkennen.

## Pflege des Farbdisplays

- Vor dem Entfernen von Staub auf dem Bildschirm oder Säubern des Displays zuerst die Stromversorgung zum System ausschalten (OFF), und das Display anschließend mit einem weichen Tuch sauberwischen.
- Verwenden Sie kein nasses Tuch zum Reinigen. Verwenden Sie auch keine organischen Lösungsmittel, wie Benzol und Verdünner.
- Verwenden Sie kein nasses Tuch zum Reinigen. Verwenden Sie auch keine organischen Lösungsmittel, wie Benzol und Verdünner.

## Hinweise zur Leuchtröhre

- Im Display befindet sich eine kleine Leuchtröhre zur Beleuchtung des LCD-Schirms.
  - \* Die Leuchtstoffröhre ist ein Verschleißteil und hat eine begrenzte Lebensdauer.
  - \* Die normale Betriebslebensdauer der Leuchtröhre beträgt je nach den Betriebsbedingungen etwa 10.000 Stunden. (Der Betrieb des Displays bei niedrigen Temperaturen verringert die Betriebslebensdauer der Leuchtröhre.)
  - \* Am Ende der Betriebslebensdauer der Leuchtröhre ist das Schirmbild schwarz und nicht mehr sichtbar. Wenden Sie sich in diesem Fall bitte an einen Fachhändler oder die nächstgelegene PIONEER-Kundendienststelle.

### VORSICHT

- PIONEER rät nachdrücklich davon ab, das Display eigenhändig einzubauen oder zu warten, da hierbei die Möglichkeit elektrischer Schläge und anderer Gefahren besteht. Einbau und Wartung des Displays sind deshalb dem autorisierten Kundendienst-Fachpersonal zu überlassen.
- Alle Kabel mit Kabelklemmen oder Isolierband befestigen. Es dürfen keine offenliegenden Drähte vorhanden sein.
- Kein Loch in den Motorraum bohren, um das gelbe Kabel des Geräts an die Fahrzeugbatterie anzuschließen: Die Kabelisolierung kann am Übergangspunkt von Insassenraum zum Motorraum durch die Vibration des Motors beschädigt werden. Darauf achten, das Kabel in diesem Bereich besonders gut zu befestigen.
- Es ist äußerst gefährlich das Display-Kabel um die Lenksäule oder den Gangschalthebel zu wickeln. Beim Einbau unbedingt darauf achten, daß das Display den Fahrer nicht behindert.
- Vergewissern, daß die Kabel keine beweglichen Teile des Fahrzeugs, wie z.B. Gangschalthebel, Handbremse oder Sitzverstellmechanismus, berühren.
- Kabel sollten grundsätzlich nicht gekürzt werden. Andernfalls funktioniert die Schutzschaltung eventuell nicht ordnungsgemäß.

## Hinweise:

- Diese Einheit ist für Fahrzeuge mit 12-V-Batterie und negativer Erdung (Minuspol an Masse) ausgelegt. Prüfen Sie vor dem Einbau in ein Wohnmobil, einen Lastwagen oder Bus die Batteriespannung.
- Um Kurzschlüsse im elektrischen System zu verhindern, ist unbedingt vor dem Einbau das Minus-Batteriekabel ⊖ abzutrennen.
- Einzelheiten zum richtigen Anschluß anderer Einheiten entnehmen Sie bitte der Gebrauchsanweisung.
- Sichern Sie die Leitungen mit Kabelklemmen oder Klebeband. Zum Schutz der Leitungen sollten sie an den Stellen, wo sie Metallteile berühren, mit Klebeband umwickelt werden.
- Verlegen und sichern Sie alle Leitungen so, daß sie keine beweglichen Teile wie die Gangschaltung, die Handbremse und Sitzschienen berühren. Die Leitungen dürfen nicht an Stellen entlangeführt werden, die heiß werden, z.B. an einer Heizungsauslaßöffnung. Wenn die Isolierung einer Leitung schmilzt oder aufreißt, besteht die Gefahr eines Kurzschlusses mit der Karosserie.
- Führen Sie die gelbe Leitung nicht durch ein Loch in den Motorraum zum Anschluß an die Batterie. Dadurch wird die Isolierung der Leitung beschädigt, was zu einem sehr gefährlichen Kurzschluß führen kann.
- Verkürzen Sie keine Leitungen. In diesem Fall kann es vorkommen, daß die Schutzschaltung nicht arbeitet, wenn sie gebraucht wird.
- Führen Sie niemals anderen Geräten Strom zu, indem Sie die Isolierung der Stromversorgungsleitung dieser Einheit durchschneiden und davon Strom abzapfen. Dadurch wird die Strombelastbarkeit der Leitung überschritten, was zu Überhitzung führt.
- Benutzen Sie beim Auswechseln von Sicherungen nur Sicherungen mit dem auf dem Sicherunshalter angegebenen Nennwert.

- Wenn diese Einheit in einem Auto eingebaut wird, das auf dem Zündschalter keine ACC (Zubehör)-Position hat, sollte die rote Leitung dieser Einheit an eine Klemme angeschlossen werden, die mit der ON/OFF-Operation des Zündschalters gekoppelt ist. Andernfalls kann die Autobatterie entleert werden, wenn Sie mehrere Stunden von dem Fahrzeug weg sind.



ACC-Position

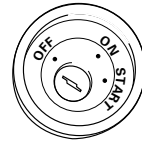

Keine ACC-Position

- Kabel dieses Produkts und die anderer Produkte können unterschiedliche Farben haben, auch wenn sie die gleichen Funktionen haben. Beim Anschluß dieses Produkts an ein anderes Produkt unter Bezugnahme auf die mit beiden Produkten mitgelieferten Installationsanleitungen die Kabel mit derselben Funktion verbinden.

## Anschließen des Stromkabels

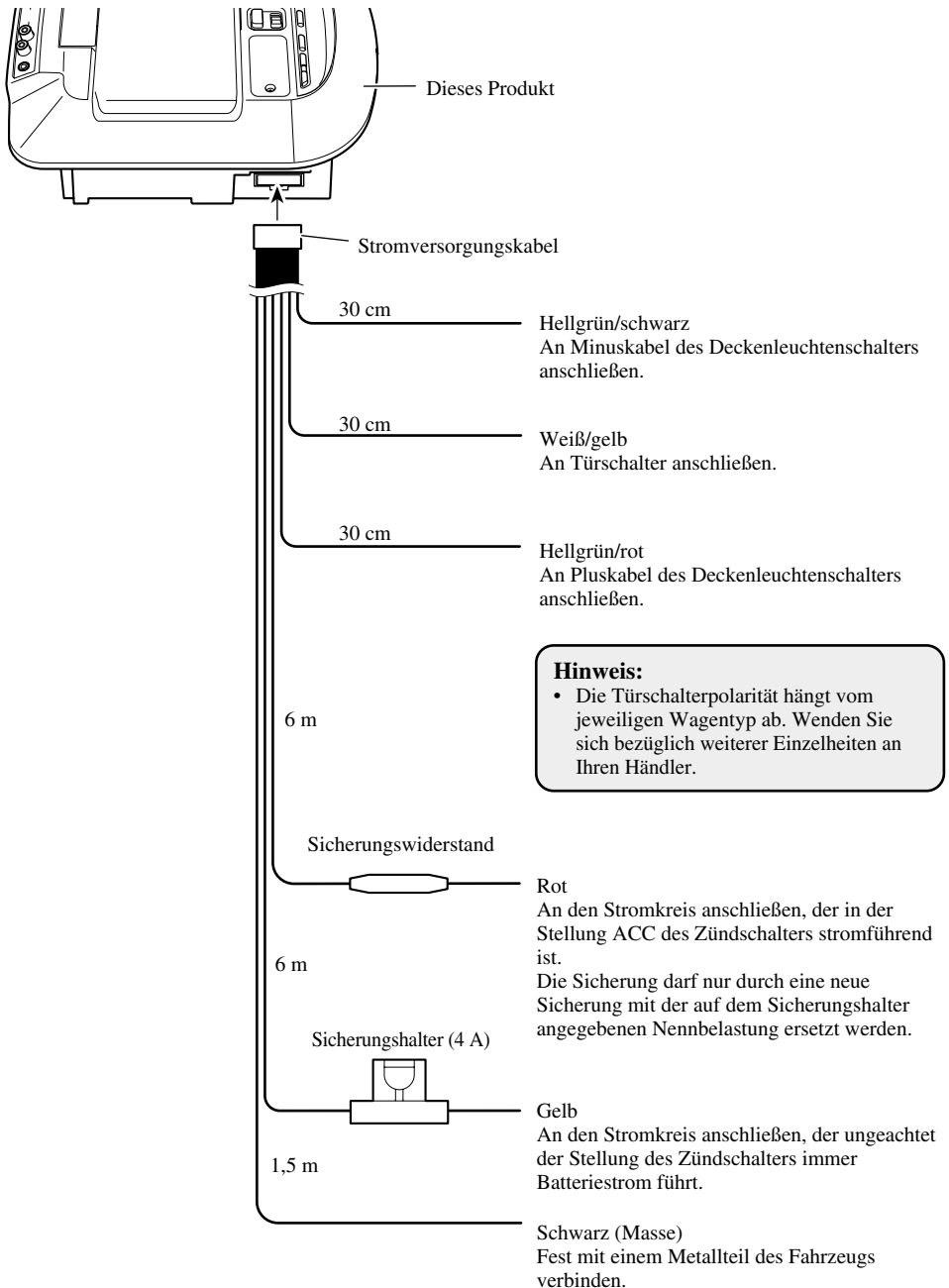



## Anschlußschema (VIDEO-Eingang)

[VIDEO1] ist normalerweise auf ON. Schließen Sie daher das mit diesem Produkt mitgelieferte Kabel an den VIDEO1-Eingang an.

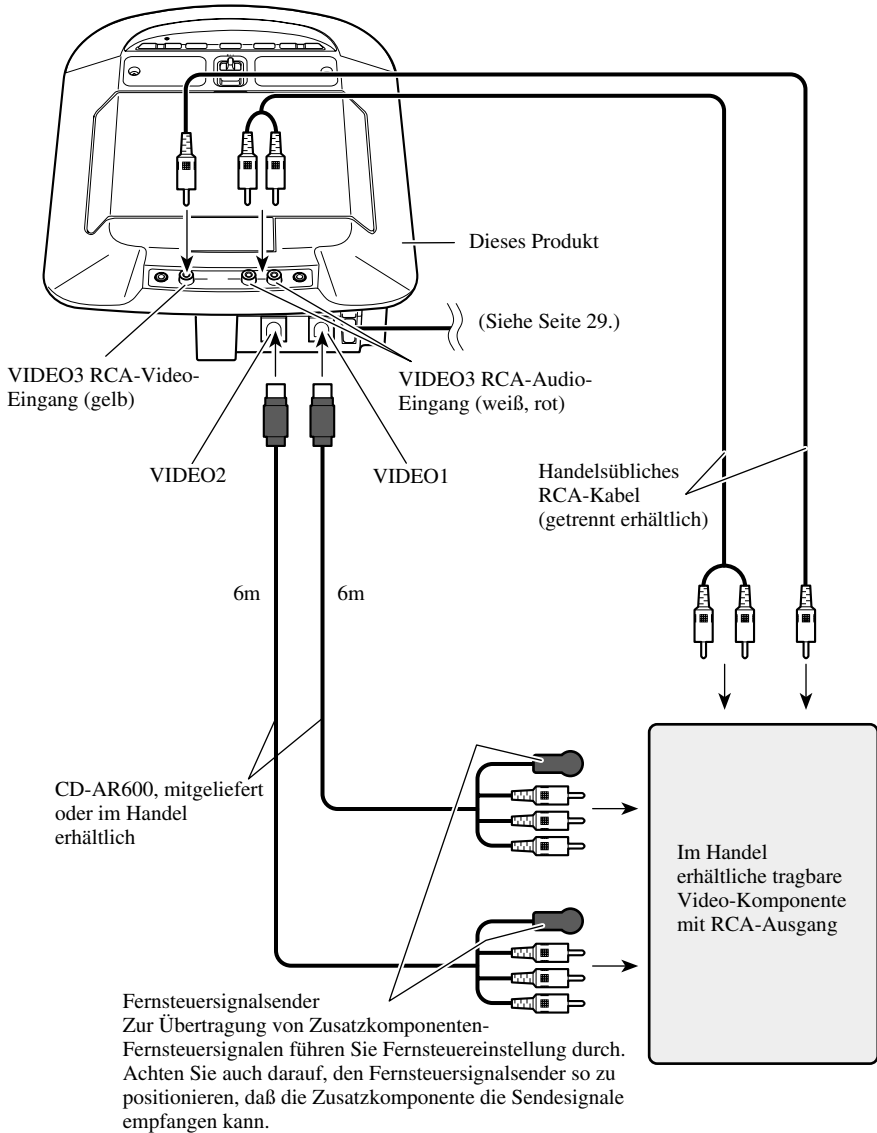

### WARNUNG

Vergewissern Sie sich, daß das an VIDEO3 angeschlossene RCA-Kabel das Bildfeld des Fahrers nicht behindert.

## Anschlußschema (VIDEO-Ausgang)

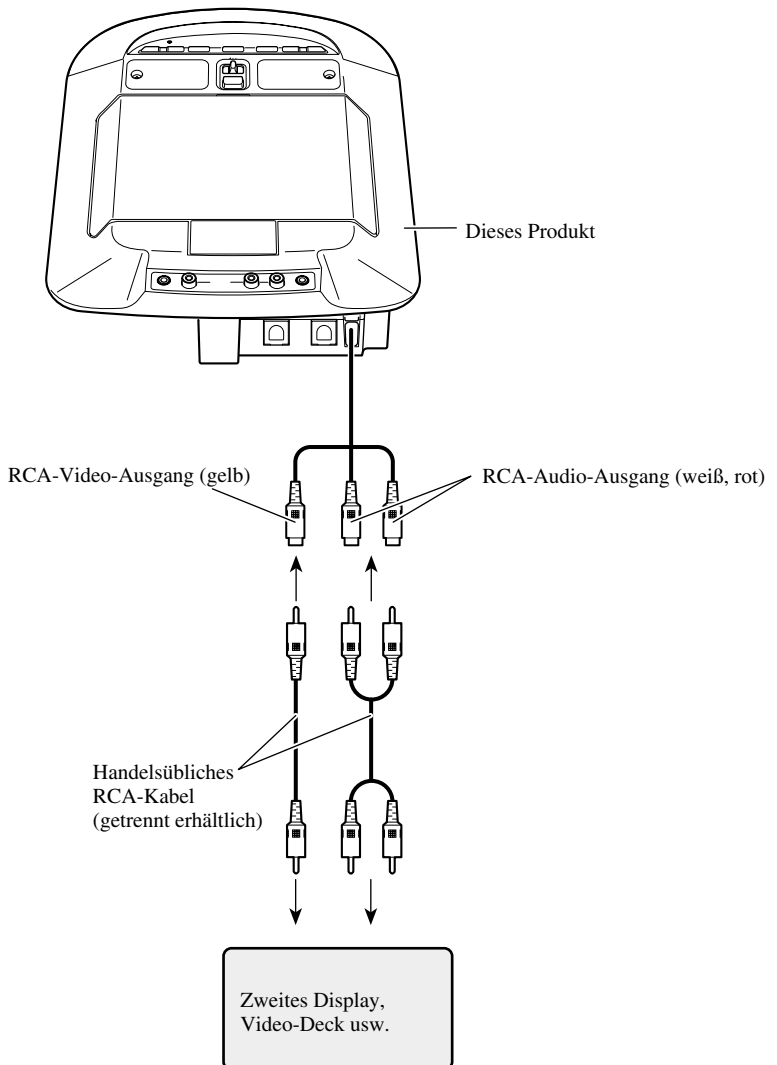

## Anschlußschema (TV-Tuner-Einheit)

Bei Installation dieses Produkts kann ein im Handel erhältlicher GEX-6100TVP angeschlossen werden.

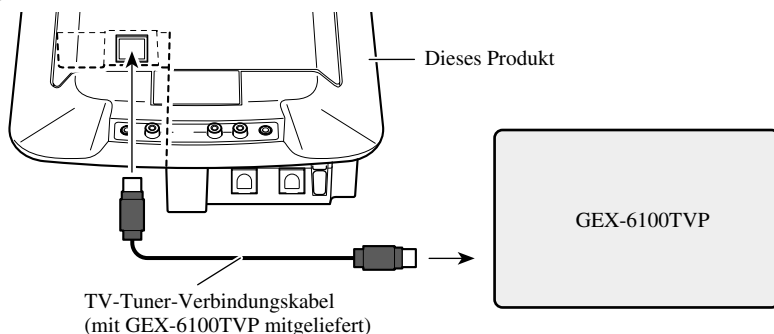

## Anschlußschema (Kopfhörer)

Bei Installation dieses Produkts kann ein im Handel erhältlicher Kopfhörer angeschlossen werden.

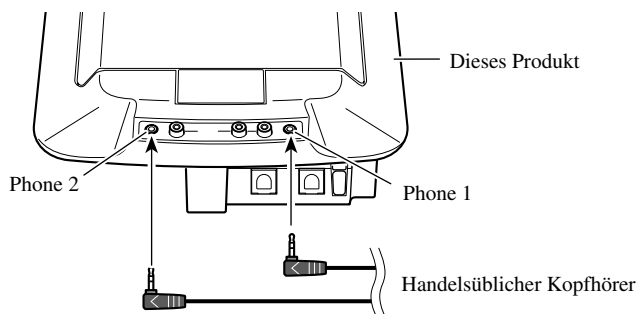

### **WARNUNG**

Bei Anschluß eines Drahtkopfhörers vergewissern Sie sich, daß das Kabel das Blickfeld des Fahrers nicht behindert. Stellen Sie auch sicher, daß das Kabel so positioniert ist, daß es sich nicht am Fahrer verwickeln kann.

## VORSICHT

- Pioneer übernimmt keinerlei Verantwortung für Schäden am Fahrzeug, wie z.B. Löcher im Dach, die auf die Installation dieses Produkts zurückzuführen sind, bzw. für ein Herunterfallen oder eine Beschädigung dieses Produkts wegen falscher Installation. Installation und Verkabelung müssen von einem Fachmann vorgenommen werden, da hierzu spezielles Geschick und Erfahrung erforderlich sind.
- Einzelheiten zur Installation entnehmen Sie bitte der mit dem Installationssatz mitgelieferten Anleitung.
- Das Display nicht so anbringen, daß es (i) die freie Sicht des Fahrer einschränkt, (ii) die Leistung des Fahrzeug-Betriebssystems oder der Sicherheitseinrichtungen, einschließlich der Airbags, beeinträchtigt und (iii) den Fahrer bei der Steuerung des Fahrzeugs behindert.
- PIONEER rät nachdrücklich davon ab, das Display eigenhändig einzubauen oder zu warten, da hierbei die Möglichkeit elektrischer Schläge und anderer Gefahren besteht. Einbau und Wartung des Displays sind deshalb dem autorisierten Kundendienst-Fachpersonal zu überlassen.
- Das Display nicht an einem Platz anbringen, wo es die vollständig geöffneten Airbags behindert.
- Das Display nicht an einem Platz anbringen, wo es die Leistung des Fahrzeug-Betriebssystems oder der Sicherheitseinrichtungen, einschließlich der Airbags, beeinträchtigt.
- Vor dem Bohren von Löchern in Armaturenbrett oder sonstigen Verkleidungen vergewissern, daß sich dahinter keine Gegenstände befinden. Unbedingt darauf achten, keine Kraftstoffleitungen, Bremsleitungen oder Betriebsstromkabel zu beschädigen.
- Bei der Verwendung von Schrauben darauf achten, daß diese keine elektrischen Kabel berühren. Die Motorvibration kann zur Beschädigung der Isolierung von Kabeln führen und dadurch Kurzschlüsse oder sonstige Schäden am Fahrzeug verursachen.
- Es ist äußerst gefährlich das Display-Kabel um die Lenksäule oder den Gangschalthebel zu wickeln. Beim Einbau unbedingt darauf achten, daß das Display den Fahrer nicht behindert.
- Vergewissern, daß sich die Kabel nicht in der Tür oder im Sitzverstellmechanismus verfangen können und einen Kurzschluß auslösen.
- Um richtige Installation sicherzustellen, verwenden Sie die gelieferten Teile auf die angegebene Weise. Durch den Gebrauch anderer als der mitgelieferten Teile können Innenteile der Einheit beschädigt werden, bzw. sie könnten im Laufe der Zeit locker werden und die Einheit nicht mehr richtig halten.

- **Verwenden Sie zur Anbringung dieses Produkts an den Installationsatz unbedingt die mitgelieferten Schrauben.**

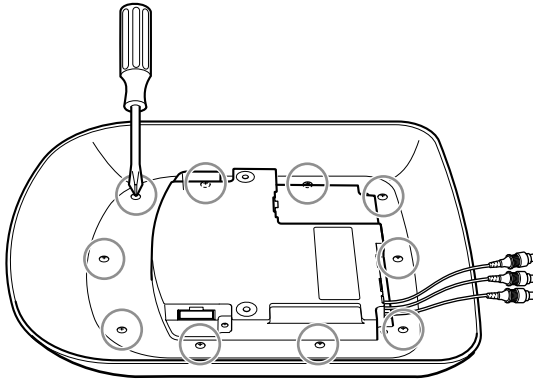

## Auswechseln der Deckenleuchten-Glühbirne

Wenn die Deckenleuchten-Glühbirne durchbrennt, muß sie ausgewechselt werden.

### **VORSICHT**

- **Bevor die Glühbirne ausgewechselt wird, muß der Deckenleuchenschalter auf OFF gestellt werden.**
- **Bevor Sie die Glühbirne auswechseln, sollten Sie sich mit einem Händler, Spezialisten oder einer Pioneer-Kundendienststelle in Ihrer Nähe in Verbindung setzen.**
- **Wechseln Sie die Glühbirne bei an einer sicheren Stelle geparktem Wagen.**
- **Glühbirne und Umgebung sind heiß, wenn die Birne erleuchtet war. Warten Sie deshalb mit dem Anfassen, bis sich die Birne abgekühlt hat, damit Sie sich nicht verbrennen.**
- **Gehen Sie beim Entnehmen der Glühbirne vorsichtig vor, damit diese nicht bricht.**
- **Achten Sie beim Auswechseln der Glühbirne darauf, daß die herausgedrehte Schraube oder andere Teile nicht verlorengehen.**
- **Entsorgen Sie die gebrauchte Glühbirne örtlichen Vorschriften entsprechend.**
- **Bei Gebrauch anderer als der angegebenen Produkte kann richtiger Betrieb nicht gewährleistet werden.**

## 1. Bereiten Sie die erforderlichen Teile vor.

- Kreuzschlitzschraubendreher
- Neue Glühbirne: Pioneer CEL1735-A, 12V 5W (T10, 12V 5W)

## 2. Drehen Sie die Schraube heraus.

Drehen Sie zuerst die Schraube heraus, nehmen Sie dann die Abdeckung und schließlich die Streuscheibe ab.

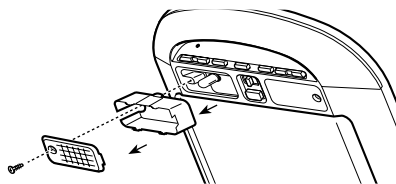

## 3. Entnehmen Sie die Glühbirne, indem Sie sie gerade herausziehen.

Durch gewaltsames Vorgehen kann die Glühbirne brechen, und Sie können sich verletzen. Verwenden Sie daher weder eine Zange noch andere Werkzeuge.

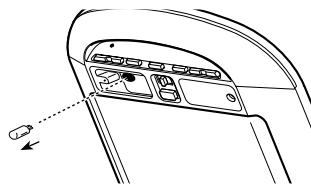

## 4. Schieben Sie eine neue Glühbirne gerade in die Fassung.

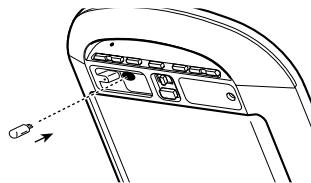

## 5. Bringen Sie die Streuscheibe und die Abdeckung wieder an. Drehen Sie die Schraube ein und ziehen Sie sie fest.

Bringen Sie die Abdeckung mit der Hakenseite zur Haupteinheit weisend an.

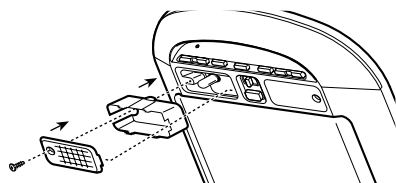

## Allgemeines

Stromversorgung .....	14,4 V Gleichspannung (Toleranz 10,8 — 15,1 V)
Erdungssystem .....	Negativ
Max. Leistungsaufnahme .....	3 A

## Display-Einheit

Bildschirmgröße/Bildformat .....	6,5 Zoll breit/16:9 (effektiver Bildbereich: 154 × 87 mm)
Bildpunkte .....	336.960 (1.440 × 234)
Typ .....	TFT-Matrixdisplay, durchlässig
Farbsystem .....	NTSC/PAL-Kompatibel
Betriebstemperaturbereich .....	-10 bis +50 °C
Lagerungstemperaturbereich .....	-40 bis +80 °C
Winkeleinstellung	
Kippwinkel .....	0 — 105°
Schwenk .....	25° (R) — 25° (L)
Abmessungen .....	260 (B) × 50 (H) × 220 (T) mm
Display .....	105 (B) × 25 (H) × 180 (T) mm
Gewicht .....	1,1 kg

## Hinweis:

- Änderungen der technischen Daten und des Designs jederzeit vorbehalten.



## **PIONEER CORPORATION**

4-1, MEGURO 1-CHOME, MEGURO-KU, TOKYO 153-8654, JAPAN

### **PIONEER ELECTRONICS (USA) INC.**

P.O. Box 1540, Long Beach, California 90801-1540, U.S.A.  
TEL: (800) 421-1404

### **PIONEER EUROPE NV**

Haven 1087, Keetberglaan 1, B-9120 Melsele, Belgium  
TEL: (0) 3/570.05.11

### **PIONEER ELECTRONICS ASIACENTRE PTE. LTD.**

253 Alexandra Road, #04-01, Singapore 159936  
TEL: 65-6472-1111

### **PIONEER ELECTRONICS AUSTRALIA PTY. LTD.**

178-184 Boundary Road, Braeside, Victoria 3195, Australia  
TEL: (03) 9586-6300

### **PIONEER ELECTRONICS OF CANADA, INC.**

300 Allstate Parkway, Markham, Ontario L3R 0P2, Canada  
TEL: (905) 479-4411

### **PIONEER ELECTRONICS DE MEXICO, S.A. de C.V.**

San Lorenzo 1009 3er. Piso Desp. 302  
Col. Del Valle Mexico, D.F. C.P. 03100  
TEL: 55-5688-52-90

Published by Pioneer Corporation.  
Copyright © 2002 by Pioneer Corporation.  
All rights reserved.

Publication de Pioneer Corporation.  
Copyright © 2002 Pioneer Corporation.  
Tous droits de reproduction et de traduction  
réservés.



## Free Manuals Download Website

<http://myh66.com>

<http://usermanuals.us>

<http://www.somanuals.com>

<http://www.4manuals.cc>

<http://www.manual-lib.com>

<http://www.404manual.com>

<http://www.luxmanual.com>

<http://aubethermostatmanual.com>

Golf course search by state

<http://golfingnear.com>

Email search by domain

<http://emailbydomain.com>

Auto manuals search

<http://auto.somanuals.com>

TV manuals search

<http://tv.somanuals.com>