

**DJ MIXER**

**TABLE DE MIXAGE**

**DJ-MISCHPULT**

**MIXER PER DJ**

**DJ MENGANEEL**

**MESA DE MEZCLAS DJ**

# **DJM-3000**

Operating Instructions

Mode d'emploi

Bedienungsanleitung

Istruzioni per l'uso

Gebruiksaanwijzing

Manual de instrucciones

## IMPORTANT



The lightning flash with arrowhead symbol, within an equilateral triangle, is intended to alert the user to the presence of uninsulated "dangerous voltage" within the product's enclosure that may be of sufficient magnitude to constitute a risk of electric shock to persons.

### CAUTION

**RISK OF ELECTRIC SHOCK  
DO NOT OPEN**

**CAUTION:**  
TO PREVENT THE RISK OF ELECTRIC SHOCK, DO NOT REMOVE COVER (OR BACK). NO USER-SERVICEABLE PARTS INSIDE. REFER SERVICING TO QUALIFIED SERVICE PERSONNEL.



The exclamation point within an equilateral triangle is intended to alert the user to the presence of important operating and maintenance (servicing) instructions in the literature accompanying the appliance.

H002 En

## IMPORTANT



Ce symbole de l'éclair, placé dans un triangle équilatéral, a pour but d'attirer l'attention de l'utilisateur sur la présence, à l'intérieur du coffret de l'appareil, de "tensions dangereuses" non isolées d'une grandeur suffisante pour représenter un risque d'électrocution pour les êtres humains.

### ATTENTION

**DANGER D'ELECTROCUTION  
NES PAS OUVRIR**

**ATTENTION:**  
POUR EVITER TOUT RISQUE D'ELECTROCUTION, NE PAS ENLEVER LE COUVERCLE (NI LE PANNEAU ARRIERE). AUCUNE PIECE REPARABLE PAR L'UTILISATEUR NE SE TROUVE A L'INTERIEUR. CONFIER TOUT ENTRETIEN A UN PERSONNEL QUALIFIE UNIQUEMENT.



Ce point d'exclamation, placé dans un triangle équilatéral, a pour but d'attirer l'attention de l'utilisateur sur la présence, dans les documents qui accompagnent l'appareil, d'explications importantes du point de vue de l'exploitation ou de l'entretien.

H002AFr

## WICHTIG



Das Blitzsymbol in einem Dreieck weist den Nutzer darauf hin, dass eine Berührungsfahrer mit nicht isolierten Teilen im Geräteinneren, die eine gefährliche Spannung führen, besteht. Die Spannung kann so hoch sein, dass sie die Gefahr eines elektrischen Schlags bei Personen birgt.

### CAUTION

**RISK OF ELECTRIC SHOCK  
DO NOT OPEN**

**ACHTUNG:**  
UM SICH NICHT DER GEFAHR EINES ELEKTRISCHEN SCHLAGS, AUSZUSETZEN, DÜRFEN SIE NICHT DEN DECKEL (ODER DIE RÜCKSEITE) ENTFERNEN. IM GERÄTEINNEREN BEFINDEN SICH KEINE VOM NUTZER REPARIERBARE TEILE. ÜBERLASSEN SIE REPARATUREN DEM QUALIFIZIERTEN KUNDENDIENST.



Ein Ausrufungszeichen in einem Dreieck weist den Nutzer auf wichtige Bedienungs- und Wartungsanweisungen in den Dokumenten hin, die dem Gerät beiliegen.

H002AGe

## IMPORTANTE



Il simbolo del lampo con terminale a forma di freccia situato all'interno di un triangolo equilatero serve ad avvisare l'utilizzatore della presenza di un "voltage pericoloso" non isolato nella struttura del prodotto che potrebbe essere di un'intensità tale da provocare scosse elettriche all'utilizzatore.

### CAUTION

**RISK OF ELECTRIC SHOCK  
DO NOT OPEN**

**ATTENZIONE:**  
PER EVITARE IL RISCHIO DI SCOSSE ELETTRICHE, NON RIMUOVERE IL COPERCHIO (O IL RETRO). NON CI SONO PARTI INTERNE ACCESSIBILI ALL'UTILIZZATORE. IN CASO DI NECESSITÀ, RIVOLGERSI ESCLUSIVAMENTE A PERSONALE DI SERVIZIO QUALIFICATO.



Il punto esclamativo in un triangolo equilatero serve ad avvisare l'utilizzatore della presenza di importanti istruzioni di funzionamento e manutenzione riportate nel libretto allegato al prodotto.

H002Alt

## BELANGRIJK



De lichtflash met pijlpuntssymbool in een gelijkzijdige driehoek is bedoeld om de aandacht van de gebruikers te trekken op een niet geïsoleerde "gevaarlijke spanning" in het toestel, welke voldoende kan zijn om bij aanraking een elektrische shock te veroorzaken.

### CAUTION

**RISK OF ELECTRIC SHOCK  
DO NOT OPEN**

**WAARSCHUWING:**  
OM HET GEVAAR VOOR EEN ELEKTRISCHE SHOCK TE VOORKOMEN, DEKSEL (OF RUG) NIET VERWIJDEREN. AAN DE BINNENZIJD BEVINDEN ZICH GEEN ELEMENTEN DIE DOOR DE GEBRUIKER KUNNEN BEDIEND WORDEN. ENKEL DOOR GEKwalificeerd personeel te bedienen.



Het uitroepteken in een gelijkzijdige driehoek is bedoeld om de aandacht van de gebruiker te trekken op de aanwezigheid van belangrijke bedienings- en onderhoudsinstructies in de handleiding bij dit toestel.

H002ADu

## IMPORTANTE



La luz intermitente con el símbolo de punta de flecha dentro un triángulo equilátero. Está convenido para avisar el usuario de la presencia de "voltaje peligroso" no aislada dentro el producto que podría constituir un peligro de choque eléctrico para las personas.

### CAUTION

**RISK OF ELECTRIC SHOCK  
DO NOT OPEN**

**ATENCIÓN:**  
PARA PREVENIR EL PELIGRO DE CHOQUE ELÉCTRICO NO REMOVER LA TAPA NI LAS PARTES DENTRO NO UTILIZADAS, LLAMAR UNA PERSONA CUALIFICADA



El punto exclamativo dentro un triángulo equilátero convenido para avisar el usuario de la presencia de importantes instrucciones sobre el funcionamiento y la

H002BSp

# IMPORTANT

## FOR USE IN THE UNITED KINGDOM

The wires in this mains lead are coloured in accordance with the following code :

Blue : Neutral  
Brown : Live

If the plug provided is unsuitable for your socket outlets, the plug must be cut off and a suitable plug fitted.

The cut-off plug should be disposed of and must not be inserted into any 13 amp socket as this can result in electric shock. The plug or adaptor or the distribution panel should be provided with 5 A fuse. As the colours of the wires in the mains lead of this appliance may not correspond with coloured markings identifying the terminals in your plug, proceed as follows ;

The wire which is coloured blue must be connected to the terminal which is marked with the letter N or coloured black.

The wire which is coloured brown must be connected to the terminal which is marked with the letter L or coloured red.

Do not connect either wire to the earth terminal of a three pin plug.

### NOTE

After replacing or changing a fuse, the fuse cover in the plug must be replaced with a fuse cover which corresponds to the colour of the insert in the base of the plug or the word that is embossed on the base of the plug, and the appliance must not be used without a fuse cover. If lost replacement fuse covers can be obtained from: your dealer.

Only 5 A fuses approved by B.S.I. or A.S.T.A to B.S. 1362 should be used. H005BEh

**WARNING:** THE APPARATUS IS NOT WATERPROOFS, TO PREVENT FIRE OR SHOCK HAZARD, DO NOT EXPOSE THIS APPLIANCE TO RAIN OR MOISTURE AND DO NOT PUT ANY WATER SOURCE NEAR THIS APPARATUS, SUCH AS VASE, FLOWER POT, COSMETICS CONTAINER AND MEDICINE BOTTLE ETC. H001AEh

**ATTENTION:** CET APPAREIL N'EST PAS IMPERMEABLE, AFIN DE PREVENIR TOUT RISQUE DE CHOC ELECTRIQUE OU DE DEBUT D'ENCENDIE, NE PAS EXPOSER CET APPAREIL A L'HUMIDITE OU A LA PLUIE ET NE PLACER AUPRES DE LUI AUCUNE SOURCE D'EAU, TELS QUE VASES, POTS DE FLEUR, COSMETIQUES, FLACONS DE MEDICAMENTS, ETC. H001AFr

**WARNUNG:** DIESES GERÄT IST NICHT WASSERUNDURCHLÄSSIG. UM EINEN BRAND ODER STROMSCHLAG ZUVERMEIDEN, DIESES GERÄT NICHT REGEN ODER FEUCHTIGKEIT AUSSETZEN UND KEINEN BEHÄLTER MIT WASSER, WIE VASEN, BLUMENTÖPFE, KOSMETIKBEHÄLTER UND MEDIZINFLASCHEN, IN DER NÄHE DIESES STELLEN. H001AGE

**WARNING:** BEFORE PLUGGING IN THE UNIT FOR THE FIRST TIME, READ THE FOLLOWING SECTION CAREFULLY. THE VOLTAGE OF THE AVAILABLE POWER SUPPLY DIFFERS ACCORDING TO COUNTRY OR REGION, BE SURE THAT THE POWER SUPPLY VOLTAGE OF THE AREA WHERE THIS UNIT WILL BE USED MEETS THE REQUIRED VOLTAGE (E.G., 230V OR 120V) WRITTEN ON THE REAR PANEL. H041En

**ATTENTION:** AVANT DE BRANCHER L'APPAREIL POUR LA PREMIERE FOIS, LIRE ATTENTIVEMENT LA SECTION SUIVANTE. LE VOLTAGE POUR L'ALIMENTATION ELECTRIQUE EST DIFFERENT SELON LES PAYS ET REGIONS, ASSUREZ VOUS QUE L'ALIMENTATION ELECTRIQUE DU LIEU OU VOUS UTILISEREZ L'APPAREIL POSSEDE LE VOLTAGE REQUIS (E.G., 230V OU 120V) INDIQUE SUR LE PANNEAU ANTERIEUR. H041Fr

**WARNUNG:** BEVOR SIE DAS GERÄT ZUM ERSTEN MAL ANSCHLIESSEN, LESEN SIE DEN FOLGENDEN ABSCHNITT. DIE NETZSPANNUNG IST JE NACH LAND BZW. REGION UNTERSCHIEDLICH. ACHTEN SIE DARAUF, DASS DIE NETZSPANNUNG IN DEM GEBIET, IN DEM DAS GERÄT VERWENDET WIRD, MIT DER ERFORDERLICHEN SPANNUNG, DIE AUF DER RÜCKSEITE ANGEGBEN IST (BEISPIELSWEISE 230 V ODER 120 V), ÜBEREINSTIMMT. H041Ge

**WARNING:** NO NAKED FLAME SOURCES, SUCH AS LIGHTED CANDLE, SHOULD BE PLACED ON THE APPARATUS. IF NAKED FLAME SOURCES ACCIDENTALLY FALL DOWN, FIRE SPREAD OVER THE APPARATUS THEN MAY CAUSE FIRE. H044En

**ATTENTION:** NE PLACEZ AUCUNE SOURCE DE FLAMME NUE, TELLE QUE LES BOUGIES ALLUMÉES, PRES DE L'APPAREIL. SI UNE SOURCE DE FLAMME NUE DEVAIT TOMBER ACCIDENTELLEMENT SUR L'APPAREIL, LE FEU SE REPANDRAIT SUR L'APPAREIL ET POURRAIT CAUSER UN INCENDIE. H044Fr

**WARNUNG:** AUF DAS GERÄT DÜRFEN KEINE LICHT/WÄRMEQUELLEN MIT OFFENER FLAMME, WIE EINE BRENNENDE KERZE, GESTELLT WERDEN. WENN EINE SOLCHE LICHT-/WÄRMEQUELLE VERSEHENTLICH UMFÄLLT, KANNAUS DEM SICH ÜBER DAS GERÄT AUSBREITENDEN FEUER EIN BRAND ENTSTEHEN. H044Ge

**AVVERTENZA:** QUESTO APPARECCHIO NON E' IMPERMEABILE. NON SISTEMARE VICINO AD ESSO NESSUN OGGETTO CONTENENTE ACQUA, COME VASI, CONTENITORI DI PRODOTTI DI BELLEZZA O FLACONI DI MEDICINALI. H001AIt

**WAARSCHUWING:** HET TOESTEL IS NIET WATERDICHT; HET TOESTEL NIET BLOOTSTELLEN AAN REGEN OF VOCHT OM BRAND OF EEN ELEKTRISCHE SHOCK TE VERMIJDEN. PLAATS OOK GEEN WATERHOUDENDE VOORWERPEN, ZOALS VAZEN, BLOEMPOTTEN, COSMETISCHE CONTAINERS EN FLESSEN MET GENEESMIDDELEN, ENZ. IN DE NABIJHEID VAN DIT TOESTEL. H001ADu

**ADVERTENCIA:** EL APARATO NO ES IMPERMEABLE. NO PONER ALGUNA FUENTE DE AGUA CERCA DEL APARATO, COMO VASO DE FLORES, RECIPIENTES COSMÉTICOS Y MEDICINALES, ETC. H001ASp

**AVVERTENZA:** PRIMA DI COLLEGARE L'UNITÀ PER LA PRIMA VOLTA, LEGGERE LA SEZIONE SEGUENTE CON ATTENZIONE. IL VOLTAGGIO PER L'ALIMENTAZIONE È DIVERSO A SECONDO DEI PAESI E DELLE REGIONI, QUINDI ASSICURATEVI CHE L'ALIMENTAZIONE ELETTRICA DEL POSTO DOVE L'UNITÀ SARÀ UTILIZZATA POSSI DE IL VOLTAGGIO RICHIESTO (E.G., 230 V O 120 V) INDICATO SUL PANNELLO ANTERIORE. H041It

**WAARSCHUWING:** GELIEVE DEZE ONDERRICHTINGEN GOED TE LEZEN VOORALEER HET TOESTEL VOOR DE EERSTE KEER OP HET ELEKTRISCHE NET AAN TE SLUITEN. AANGEZIEN DE STROOMSTERKTE VERSCHILT VAN LAND TOT LAND, DIEN T EROP GELET DAT DE GELEVERDE STROOM OP DE PLAATS VAN GEBRUIK OVEREENSTEMT MET DE NODIGE STROOMSTERKTE ZOALS AANGEGEVEN OP DE ACHTERKANT VAN HET TOESTEL (VB 230 V OF 120 V). H041Du

**ADVERTENCIA:** ANTES DE ENCHUFAR EL APARATO POR LA PRIMERA VEZ, LEER LA SECCIÓN SIGUIENTE CON MUCHA ATENCIÓN. EL VOLTAJE DE CORRIENTE NECESARIA ES DIFERENTE DE ACORDO CON EL PAÍS O LA REGIÓN, SEA SEGURO QUE EL VOLTAJE DONDE ESTE APARATO SERÁ USADO ENCUENTRA EL VOLTAJE ADECUADO (POR EJEMPLO, 230V O 120V) ESCRITO EN EL PANEL POSTERIOR. H041Sp

**AVVERTENZA:** NON SISTEMATE NESSUN OGGETTO CON FIAMMA VIVA, COME CANDELE ACCESE, VICINO ALL'APPARECCHIO. SE UN TALE OGGETTO DOVESSE CADERE ACCIDENTALMENTE SULL'APPARECCHIO, IL FUOCO POTREBBE ESPANDERSI SULL'APPARECCHIO CON PERICOLO D'INCENDIO. H044It

**WAARSCHUWING:** GEEN NAAKTE VLAMMEN, ZOALS BRANDENDE KAARSEN, OP HET TOESTEL PLAATSEN. INDIEN BIJ ONGEVAL EEN NAAKTE VLAM OP HET TOESTEL ZOU VALLLEN KAN, DOOR HET VERSPREIDEN ERVAN OVER HET TOESTEL, VUUR ONTSTAAN. H044Du

**ADVERTENCIA:** FUENTES DE LLAMA DESCUBIERTAS, COMO UNA VELA ENCENDIDA, NO DEBERÍAN ESTAR SOBRE EL APARATO. SI FUENTES DE LLAMA ACCIDENTALMENTE CAEN, EL FUEGO PROPAGADO SOBRE EL APARATO PUEDE CAUSAR INCENDIO. H044Sp

English

Français

Deutsch

Italiano

Nederlands

Español

## Operating Environment

H045 En

Operating environment temperature and humidity:  
+5°C – +35°C (+41°F – +95°F); less than 85%RH (cooling vents not blocked)

Do not install in the following locations

- Location exposed to direct sunlight or strong artificial light
- Location exposed to high humidity, or poorly ventilated location

**VENTILATION:** When installing this unit, make sure to leave space around the unit for ventilation to improve heat radiation (at least 5 cm at rear, and 3 cm at each side).

**WARNING:** Slot and openings in the cabinet are provided for ventilation and to ensure reliable operation of the product and to protect it from overheating, to prevent fire hazard, the openings should never be blocked and covered with items, such as newspapers, table-cloths, curtains, etc. Also do not put the apparatus on the thick carpet, bed, sofa, or fabric having a thick pile.

**CAUTION:** The POWER switch does not completely separates the unit from the MAINS in off position, therefore install the unit suitable places easy to disconnect the MAINS plug in case of the accident. The MAINS plug of unit should be unplugged from the wall socket when left unused for a long period of time. H046 En

*This product complies with the Low Voltage Directive (73/23/EEC, amended by 93/68/EEC), EMC Directives (89/336/EEC, amended by 92/31/EEC and 93/68/EEC).*

H015AEn

## Conditions de Fonctionnement

H045 Fr

Température et humidité ambiante lors du fonctionnement:  
+5°C – +35°C (+41°F – +95°F); inférieur à 85%RH (events d'aération non obstrués)

Ne pas installer dans les lieux suivants

- Lieux exposés à la lumière direct du soleil ou lumière artificielle forte
- Lieux exposés à une forte humidité ou lieux peu ventilés

**VENTILATION:** Lors de l'installation de cet appareil, veillez à ménager un espace suffisant autour de ses parois de manière à ce que la chaleur puisse se dissiper aisément (au moins 5 cm à l'arrière et supérieure 3 cm de chaque côté).

**ATTENTION:** Les événements et les ouvertures dans la structure sont prévus pour la ventilation et pour assurer le bon fonctionnement du produit et pour la protéger des risques de surchauffe, et des risques d'incendie, les ouvertures ne doivent jamais être bloquées ni couvertes par des matériaux tels que journaux, nappes, rideaux, etc. De même, ne pas positionner l'appareil sur un tapis épais, lit, canapé ou tout meuble possédant un rembourrage épais.

**ATTENTION:** L'interrupteur POWER en position off ne déconnecte pas complètement l'appareil de l'alimentation secteur. Il est donc nécessaire d'installer l'appareil dans un endroit permettant de déconnecter facilement la fiche d'alimentation en cas d'incident. La fiche d'alimentation devrait être débranchée de la prise murale lorsque l'appareil n'est pas utilisé sur une longue période.

H046 Fr

*Ce produit est conforme à la directive relative aux appareils basse tension (73/23/CEE), à la directive CE relative à la compatibilité électromagnétique (89/336/CEE, amendements 92/31/CEE et 93/68/CEE).*

H015AFr

## CONTENTS

<b>CHECKING ACCESSORIES</b> .....	<b>5</b>
<b>FEATURES</b> .....	<b>5</b>
<b>CAUTIONS REGARDING HANDLING</b> .....	<b>6</b>
Location .....	6
Condensation .....	6
Cleaning the Unit .....	6
Installing the DJM-3000 in an EIA rack .....	6
<b>CONNECTIONS</b> .....	<b>7</b>
<b>PART NAMES AND FUNCTIONS</b> .....	<b>10</b>
<b>USING THE EFFECT FUNCTIONS</b> .....	<b>16</b>
Features of Various Effectors .....	16
Delay, Echo, Auto Pan, Auto Trans, Filter, and Flanger Operations .....	19
Operating Reverb and Pitch Shifter .....	22
Using an External Effector .....	24
<b>BPM COUNTING</b> .....	<b>25</b>
Using the Auto Mode to Count BPM .....	25
Using the Manual Mode to Count BPM .....	26
<b>USING THE FADER START FUNCTION</b> .....	<b>28</b>
Starting with the Channel Fader .....	30
Starting with the Cross Fader .....	31
<b>USING THE EFFECT MIX FUNCTION</b> .....	<b>32</b>
Effect Mix Features .....	32
Selecting the Effect Mix Function .....	34
Effect Mix Fader Mode .....	36
Effect Mix Auto Mode .....	37
<b>TROUBLESHOOTING</b> .....	<b>39</b>
<b>SPECIFICATIONS</b> .....	<b>41</b>

## TABLE DES MATIERES

<b>VERIFIER LES ACCESSOIRES</b> .....	<b>5</b>
<b>CARACTERISTIQUES</b> .....	<b>5</b>
<b>AVERTISSEMENTS CONCERNANT L'USAGE</b> .....	<b>6</b>
Emplacement .....	6
Condensation .....	6
Nettoyer l'appareil .....	6
Installation du DJM-3000 dans une baie EIA .....	6
<b>RACCORDEMENTS</b> .....	<b>7</b>
<b>NOMS ET FONCTIONS DES ORGANES</b> .....	<b>10</b>
<b>UTILISER LES FONCTIONS EFFET</b> .....	<b>16</b>
Caractéristiques des divers effecteurs .....	16
Opérations retard, écho, balance automatique, coupure automatique, filtre et oscillation .....	19
Opérations réverbération et changement de hauteur de son .....	22
Utilisation d'un effecteur externe .....	24
<b>COMPTAGE DE BPM</b> .....	<b>25</b>
Utilisation du Mode Auto pour compter la valeur BPM ...	25
Utilisation du Mode Manuel pour compter la valeur BPM .....	26
<b>UTILISATION DE LA FONCTION DE DÉMARRAGE PAR VARIATEUR</b> .....	<b>28</b>
Démarrage par le variateur de canal .....	30
Démarrage par Fondu enchaîné .....	31
<b>UTILISATION DE LA FONCTION DE MIXAGE D'EFFETS</b> .....	<b>32</b>
Particularités du mixage d'effet .....	32
Sélection de la fonction de Mixage d'effets .....	34
Mode Variateur à mixage d'effet .....	36
Mode Mixage d'effet automatique .....	37
<b>DEPANNAGE</b> .....	<b>40</b>
<b>CARACTERISTIQUES TECHNIQUES</b> .....	<b>41</b>

Thank you for buying this Pioneer product. Please read through these operating instructions so you will know how to operate your model properly. After you have finished reading the instructions, put them away in a safe place for future reference.

In some countries or regions, the shape of the power plug and power outlet may sometimes differ from that shown in the explanatory drawings. However the method of connecting and operating the unit is the same.

K015 En

Nous vous remercions pour cet achat d'un produit Pioneer. Nous vous demandons de lire soigneusement ce mode d'emploi; vous serez ainsi à même de faire fonctionner l'appareil correctement. Après avoir bien lu le mode d'emploi, le ranger dans un endroit sûr pour pouvoir s'y référer ultérieurement. Dans certains pays ou certaines régions, la forme de la fiche d'alimentation et de la prise d'alimentation peut différer de celle qui figure sur les schémas, mais les branchements et le fonctionnement de l'appareil restent les mêmes.

K015 Fr

## CHECKING ACCESSORIES

- 2 short-circuit pin plugs  
These are inserted in the PHONO 4 terminals.
- Operating instructions

## VERIFIER LES ACCESSOIRES

- 2 fiches de circuit court  
Celles-ci sont introduites dans les bornes PHONO 4.
- Mode d'emploi

## FEATURES

### Effect Mixing

Changing between three kinds of effect mix (ECHO, ZIP, ROLL) can be performed easily merely by operating the Cross fader lever, or by pressing the Effect select/start switch.

### BPM Counter

The auto BPM counter provided makes music tempo visible to the eye.

### Peak Level Meter

The peak level meter provided is equipped with 11-bit LED indicators for all channels.

### Fader Start/Stop

The CD player can be started or stopped simply by increasing or decreasing the level of the cross fader or channel fader. (This function can only be used when the Pioneer CD player series CMX-3000, CMX-5000, CDJ-1000, CDJ-100S, CDJ-500S or CDJ-500 II is connected.)

### 3-Band Equalizer and Kill

This 3-band equalizer corresponds to the HI, MID, and LOW channels. The attenuation level also serves as a kill function, which can decrease the level to -26 dB.

### Variety of Effects

Both internal and external effects can be applied to all channels, the microphone, and master.

A variety of effects can be enjoyed, including delay, echo, auto pan, auto trans, filter, flanger, reverb and pitch shifter.

### Full range of input and output functions

This DJ Mixer is equipped with 4 (+3\*) LINE inputs, 4 PHONO (dedicated MM) inputs, and 2 (+1\*) MIC inputs, for a total of 10 inputs. In addition to 2 master output lines (one supporting professional-grade XLR mode), a variety of other independent outputs are also provided, including booth monitor output, recording output, and two digital outputs. SEND/RETURN jacks are also provided for the connection of external effects units.

\* These additional connectors can optionally be switched from PHONO input to make up the total.

## CARACTERISTIQUES

### Mixage d'effets

Le changement parmi trois sortes de mixage d'effets (ECHO, ZIP et ROLL) s'accomplit facilement en actionnant le levier de fondu enchaîné ou en appuyant sur le commutateur de sélection/démarrage d'effet.

### Compteur BPM

Le compteur automatique BPM intégré visualise le tempo du morceau de musique.

### Indicateur de crête

L'indicateur de crête fourni est équipé de voyants LED à 11 bits pour chaque canal.

### Démarrage/arrêt par variateur

Le lecteur de CD peut être démarré ou arrêté en augmentant ou diminuant simplement le niveau du fondu enchaîné ou du variateur de canal. (Cette fonction ne peut être utilisée que si un lecteur de CD Pioneer de la série CMX-3000, CMX-5000, CDJ-1000, CDJ-100S, CDJ-500S ou CDJ-500 II est raccordé.)

### Egaliseur 3 bandes et arrêt manuel

Cet égaliseur correspond aux canaux HI, MID et LOW. Le niveau d'atténuation sert aussi d'arrêt manuel, ce qui permet de diminuer le niveau jusqu'à -26 dB.

### Nombreux effets

Des effets internes et externes peuvent être appliqués à tous les canaux, au microphone et à la sortie principale.

Vous pouvez obtenir des effets très divers: retard, écho, balance automatique, coupure automatique, filtre, oscillation, réverbération et changement de hauteur de son.

### Gamme complète de fonctions d'entrée et de sortie

Cette table de mixage DJ est dotée de 4 (+3\*) entrées LINE, de 4 entrées PHONO (dédiées MM) et de 2 (+1\*) entrées MIC, soit un total de 10 entrées. En plus des 2 lignes de sortie principales (l'une supportant le mode XLR de niveau professionnel), d'autres sorties indépendantes sont également prévues, notamment une sortie de moniteur de cabine, une sortie d'enregistrement et deux sorties numériques. Des bornes SEND/RETURN permettent aussi le branchement d'unités d'effets externes.

\* Ces bornes supplémentaires peuvent être validées depuis l'entrée PHONO pour obtenir le total indiqué.

## CAUTIONS REGARDING HANDLING

### Location

**Install the unit in a well-ventilated location where it will not be exposed to high temperatures or humidity.**

- Do not install the unit in a location which is exposed to direct rays of the sun, or near stoves or radiators. Excessive heat can adversely affect the cabinet and internal components. Installation of the unit in a damp or dusty environment may also result in a malfunction or accident. (Avoid installation near cookers etc., where the unit may be exposed to oily smoke, steam or heat.)
- When the unit is used inside a carrying case or DJ booth, separate it from the walls or other equipment to improve heat radiation.

### Condensation

When this unit is brought into a warm room from previously cold surroundings or when the room temperature rises sharply, condensation may form inside, and the unit may not be able to attain its full performance. In cases like this, allow the unit to stand for about an hour or raise the room temperature gradually.

### Cleaning the Unit

- Use a polishing cloth to wipe off dust and dirt.
- When the surfaces are very dirty, wipe with a soft cloth dipped in some neutral cleanser diluted five or six times with water and wrung out well, then wipe again with a dry cloth. Do not use furniture wax or cleaners.
- Never use thinners, benzene, insecticide sprays or other chemicals on or near this unit, since these will corrode the surfaces.

### Installing the DJM-3000 in an EIA rack

The screw holes on the front panel of the DJM-3000 are designed for use in attaching the unit to a 19-inch EIA rack.

- Attach the unit to the rack using screws of the appropriate size (screws not provided with the unit).

#### Note

- Never place this unit directly above a power amplifier, as the heat given off by the amplifier might result in damage to the unit. Placing the unit directly above a power amplifier might also result in ham radio signals being picked up or in other types of interference.
- Always be sure to remove the unit from its rack before shipping.
- When moving the unit while still installed in its rack, exercise caution to avoid subjecting the unit to shocks or vibration.

## AVERTISSEMENTS CONCERNANT L'USAGE

### Emplacement

**Installez l'appareil dans un endroit bien aéré, où il ne sera pas exposé à de hautes températures ou à l'humidité.**

- N'installez pas l'appareil dans un endroit exposé aux rayons de soleil directs, ni à proximité de poêles ou de radiateurs. Le boîtier et les parties internes peuvent être endommagés par de fortes chaleurs. L'installation de l'appareil dans un environnement humide ou poussiéreux peut entraîner un dysfonctionnement ou un accident. (Évitez d'installer l'appareil à proximité de cuisinières etc., où il pourrait être exposé à des fumées grasses, à des vapeurs ou à la chaleur.)
- Si l'appareil est utilisé dans une valise ou dans une cabine de DJ, éloignez-le des parois ou d'autres appareils afin de favoriser l'évacuation de la chaleur.

### Condensation

Lorsque cet appareil est déplacé d'un endroit froid vers une pièce chaude, ou si la température de la pièce monte subitement, il se peut qu'il y ait formation de condensation à l'intérieur de l'appareil et qu'il subisse des baisses de performance. Dans ce cas, laissez l'appareil se réchauffer pendant environ une heure ou faites monter progressivement la température de la pièce.

### Nettoyer l'appareil

- Utilisez un chiffon à poussière pour enlever la poussière et les saletés.
- Si les surfaces sont très sales, nettoyez avec un chiffon doux trempé dans un détergent neutre, dilué dans cinq ou six fois plus d'eau, essorez bien et repassez avec un chiffon sec. N'utilisez pas de cire à meubles ou de détachants.
- N'utilisez jamais de diluants, de benzène, d'insecticides ou d'autres produits chimiques sur ou à proximité de l'appareil, car ceux-ci abîment les surfaces.

### Installation du DJM-3000 dans une baie EIA

Les orifices pour vis du panneau avant du DJM-3000 sont réservés à la fixation de l'appareil dans une baie EIA de 48 cm (19 pouces).

- Fixer l'appareil à la baie à l'aide de vis de taille appropriée (vis non fournies avec l'appareil).

#### Remarques

- Ne placez jamais cet appareil directement au-dessus d'un amplificateur de puissance, car la chaleur qu'il dégage pourrait endommager l'appareil. Celui-ci risque aussi de capter des signaux de radio-amateur ou d'autres types d'interférences.
- Avant de transporter l'appareil, retirez-le toujours de son armoire.
- Si vous devez déplacer l'appareil quand il est installé dans son armoire, veillez à éviter les chocs et les vibrations.

# CONNECTIONS

When connecting or changing the connection of units, make sure to first turn off the power switch and disconnect the power cord from the outlet.

## 1. Connection of Input Equipment

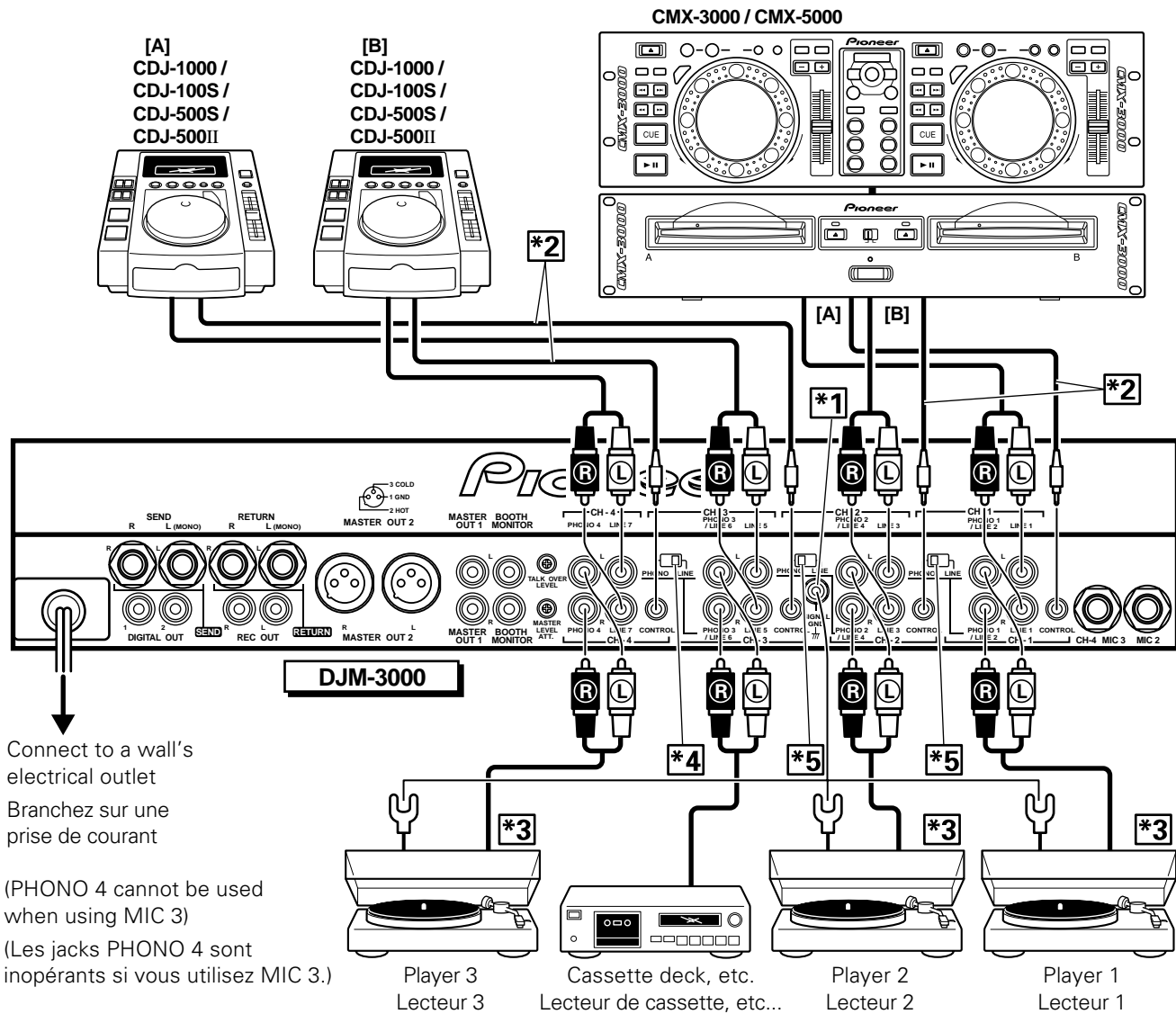

Connect to a wall's electrical outlet  
Branchez sur une prise de courant

(PHONO 4 cannot be used when using MIC 3)  
(Les jacks PHONO 4 sont inopérants si vous utilisez MIC 3.)

When connecting an analog player to the CH-4 PHONO 4 connectors, first remove the short-circuit pin plugs (2) from the jacks.

The short-circuit pin plugs are provided to reduce any residual noise when an analog player is not connected to the PHONO 4 jacks, thus producing the highest possible sound quality. After removing the pin plugs, store them securely, and replace them in their original jacks any time an analog player is not physically connected.

- \*1 Connect the cord for the analog player's ground. This terminal is exclusively for an analog player and is not a safety earth.
- \*2 If you are using the unit with the separately sold CMX-3000, CMX-5000, CDJ-1000, CDJ-100S, CDJ-500S, or CDJ-500 II connected to the LINE terminals, the fader start function can be used if the unit and CD player are connected with a control cord.
- \*3 Because the unit's PHONO input terminals are exclusively for MM, use MM-type cartridges for the analog player connected.

# RACCORDEMENTS

Veillez à mettre l'appareil hors tension et à retirer le cordon d'alimentation de la prise avant d'effectuer ou de modifier des raccordements.

## 1. Raccordement d'appareils aux entrées

Si vous raccordez un lecteur analogique sur les jacks PHONO 4 de CH-4, débranchez d'abord les fiches (2) à broche de court-circuit au niveau des jacks.

Les fiches à broche de court-circuit sont prévues pour réduire tout bruit résiduel, lorsqu'un lecteur analogique n'est pas raccordé aux jacks PHONO 4, et obtenir ainsi la plus haute qualité sonore possible. Après avoir débranché les fiches à broche, rangez-les en lieu sûr et remplacez-les sur leurs jacks chaque fois qu'un lecteur analogique n'est pas physiquement raccordé.

- \*1 Raccordez le cordon correspondant à la terre du lecteur analogique. Cette borne est destinée uniquement à un lecteur analogique et n'est pas une terre de sécurité.
- \*2 Si vous utilisez l'appareil avec des lecteurs vendus en option, comme le CMX-3000, le CMX-5000, le CDJ-1000, le CDJ-100S, le CDJ-500S ou le CDJ-500 II, raccordés aux bornes LINE, la fonction démarrage par variateur peut être utilisée à condition que l'appareil soit raccordé au lecteur de CD à l'aide d'un cordon de commande.

English  
Français

## CONNECTIONS

- \*4 When connecting a cassette deck, set the PHONO/LINE switch to the LINE position.
- \*5 When connecting an analog record player, set the PHONO/LINE switch to the PHONO position.

### Connecting audio cords

Use the cords with the red and white pin plugs. Connect the white plug to "L" and the red plug to "R". Make sure to insert the plugs completely.

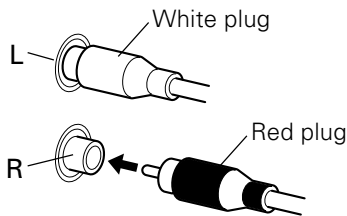

## 2. Connection of Outputs, Microphones, etc.

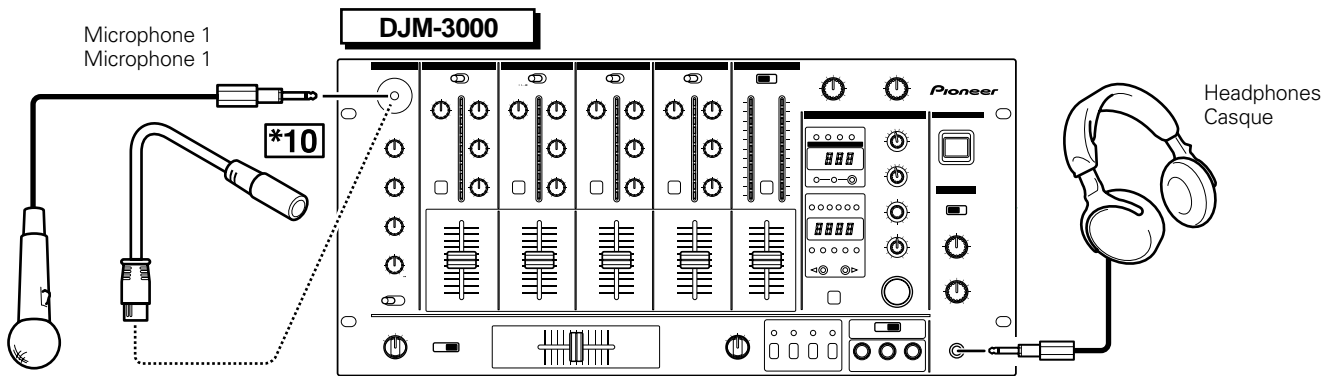

## RACCORDEMENTS

- \*3 Comme les bornes d'entrée PHONO de l'appareil ne fonctionnent qu'avec le système MM, il faut utiliser des cassettes de type MM dans le lecteur analogique raccordé.
- \*4 Si vous branchez un lecteur de cassette, réglez le sélecteur PHONO/LINE à la position LINE.
- \*5 Si vous branchez un lecteur de disque analogique, réglez le sélecteur PHONO/LINE à la position PHONO.

### Raccordement de cordons audio

Utilisez les cordons munis d'une fiche rouge et blanche. Raccordez la fiche blanche à "L" et la fiche rouge à "R". Veillez à introduire les fiches à fond.

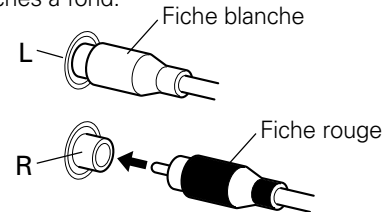

## 2. Raccordement de périphériques, de microphones, etc..

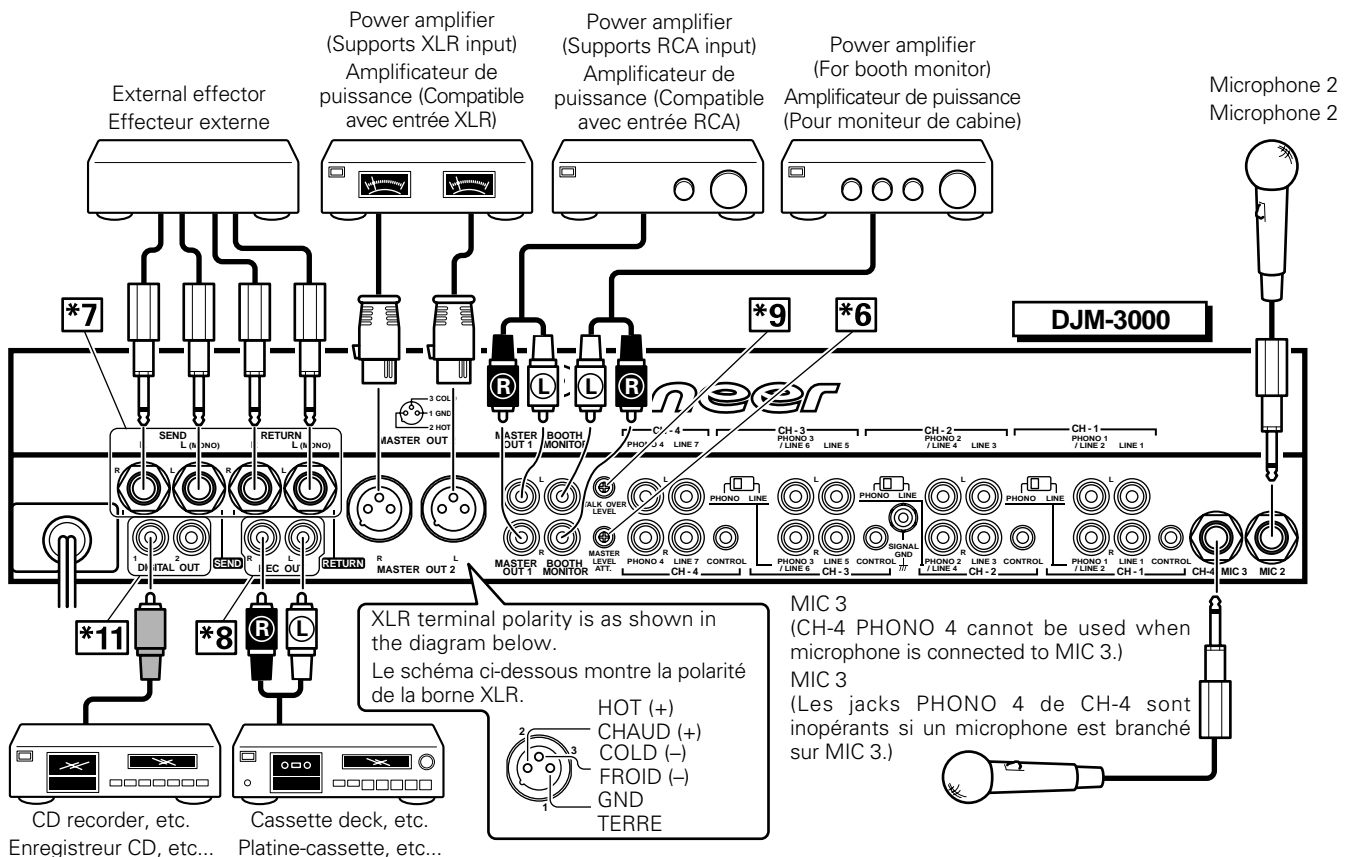



**\*6 MASTER LEVEL ATT.**

(Master output-level attenuator shaft)

This shaft is used to decrease the output level to protect connected amplifiers and speakers from excessive input. (Attenuation:  $-\infty$  to 0 dB)

**\*7** Connect if you want to use another device for adjusting sound quality.

**SEND** (output):

Connect this to the external effector's input terminal.

When using a monaural input effector, connect it to the L channel output. The effector will receive LR-mixed sound.

**RETURN** (input):

Connect this to the external effector's output terminal.

When using a monaural output effector, connect it to the L channel output. The signals from the effector will be input to both the L and R channels.

**\*8 REC OUT**

Outputs sound to the same output source as the master output, without being influenced by the master volume, master balance and MONO/STEREO switches.

**\*9 TALK OVER LEVEL attenuation control**

Attenuates sound level from sources other than MIC 1 and 2 when the MIC switch is set to the TALK OVER position (range:  $-4$  to  $-20$  dB).

**\*10 MIC 1**

Supports microphones with either XLR or PHONE type jacks.

**\*11 DIGITAL OUT**

Outputs same source as the master output.

The output level is not affected by MASTER LEVEL ATT. (\*6).

**POWER-CORD CAUTION**

S002 En

Handle the power cord by the plug. Do not pull out the plug by tugging the cord and never touch the power cord when your hands are wet as this could cause a short circuit or electric shock. Do not place the unit, a piece of furniture, etc., on the power cord, or pinch the cord. Never make a knot in the cord or tie it with other cords. The power cords should be routed such that they are not likely to be stepped on. A damaged power cord can cause a fire or give you an electrical shock. Check the power cord once in a while. When you find it damaged, ask your nearest PIONEER authorized service center or your dealer for a replacement.

**\*6 MASTER LEVEL ATT.**

(Axe principal d'atténuation du niveau de sortie)

Cet axe sert à diminuer le niveau de sortie afin d'éviter que les amplificateurs et enceintes raccordés reçoivent des signaux trop puissants. (Atténuation:  $-\infty$  à 0 dB)

**\*7** A raccorder si vous voulez utiliser un autre dispositif de réglage de la qualité sonore.

**SEND** (sortie):

Raccordez ceci à la borne d'entrée de l'effecteur externe.

Si vous utilisez un effecteur d'entrée mono, raccordez-le à la sortie du canal L. L'effecteur recevra du son mixé LR (gauche-droite).

**RETURN** (entrée):

Raccordez ceci à la borne de sortie de l'effecteur externe.

Si vous utilisez un effecteur de sortie mono, raccordez-le à la sortie du canal L. Les signaux en provenance de cet effecteur seront dirigés à la fois vers les canaux L et R.

**\*8 REC OUT (Sortie REC)**

Permet la sortie du son à la même sortie que la sortie principale (MASTER) sans être affectée par l'opération des sélecteurs de volume principal, d'équilibrage principal et MONO/STEREO.

**\*9 Commande d'atténuation TALK OVER LEVEL**

Atténue le niveau sonore de sources autres que MIC 1 et 2, lorsque le sélecteur MIC est réglé à la position TALK OVER (plage:  $-4$  à  $-20$  dB).

**\*10 MIC 1**

Supporte des microphones dotés de jacks de type XLR ou PHONE.

**\*11 DIGITAL OUT**

Fournit la même source que la sortie principale.

Le niveau de sortie n'est pas modifié par MASTER LEVEL ATT. (\*6)

**NOTE IMPORTANTE SUR LE CÂBLE D'ALIMENTATION**

Tenir le câble d'alimentation par la fiche. Ne pas débrancher la prise en tirant sur le câble et ne pas toucher le câble avec les mains mouillées. Cela risque de provoquer un court-circuit ou un choc électrique. Ne pas poser l'appareil ou un meuble sur le câble. Ne pas pincer le câble. Ne pas faire de noeud avec le câble ou l'attacher à d'autres câbles. Les câbles d'alimentation doivent être posés de façon à ne pas être écrasés. Un câble abîmé peut provoquer un risque d'incendie ou un choc électrique. Vérifier le câble d'alimentation de temps en temps. Contacter le service après-vente PIONEER le plus proche ou le revendeur pour un remplacement.

S002 Fr

# PART NAMES AND FUNCTIONS

# NOMS ET FONCTIONS DES ORGANES

## Control Panel

## Pupitre de commande

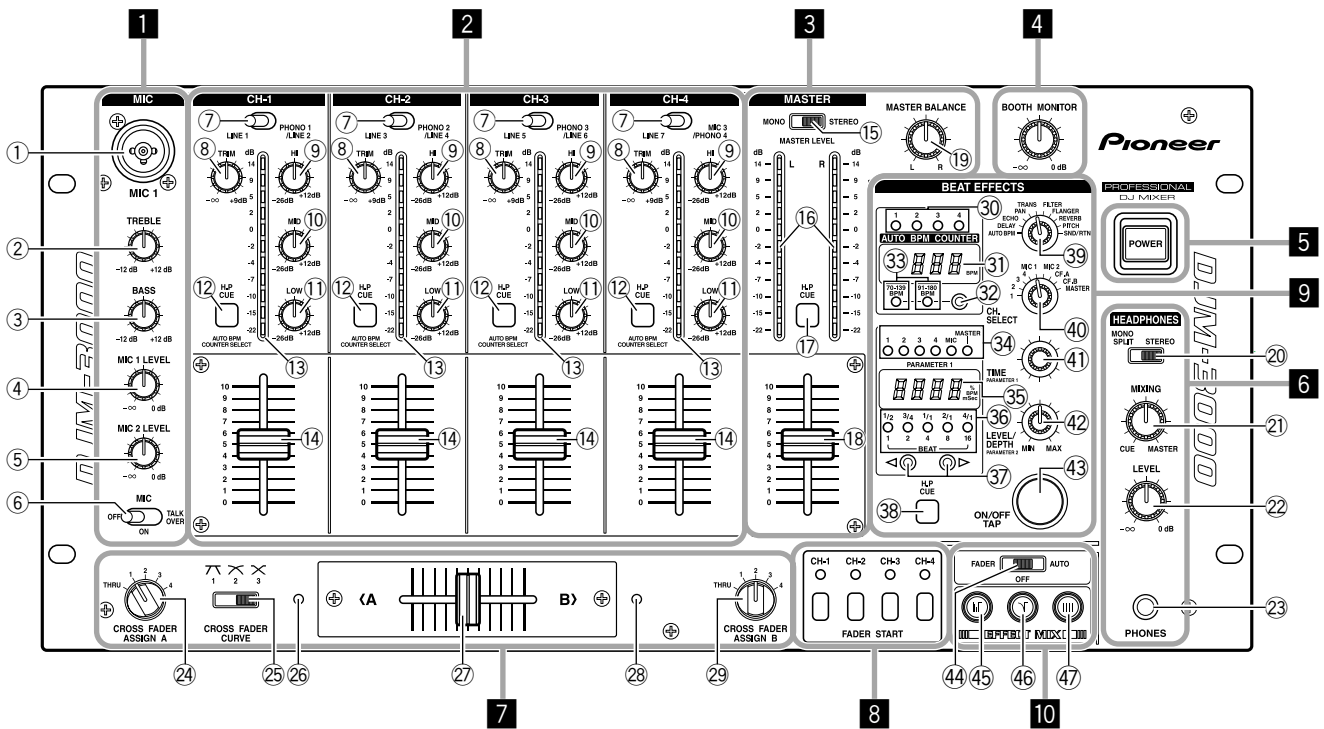

### 1 MIC (Microphone Controls)

#### 1 MIC 1 input jack

Use to connect a microphone with either XLR or PHONE type jack.

#### 2 TREBLE control

Adjusts high-range frequencies on microphone 1 and 2. Center click position is provided for flat response. Rotate the knob clockwise to augment treble response (to +12dB), and rotate counterclockwise to diminish treble response (to -12 dB).

#### 3 BASS control

Adjusts low-range frequencies on microphone 1 and 2. Center click position is provided for flat response. Rotate the knob clockwise to augment bass response (to +12dB), and rotate counterclockwise to diminish base response (to -12 dB).

#### 4 MIC 1 LEVEL

Controls sound volume on microphone 1 (attenuation: -∞ to 0 dB)

#### 5 MIC 2 LEVEL

Controls sound volume on microphone 2 (attenuation: -∞ to 0 dB)

#### 6 MIC switch

Use to select microphone input.

**OFF:** Disables microphone 1 and 2

**ON:** Enables microphone 1 and 2

**TALK OVER:** Enables microphone 1 and 2 while attenuating other sound levels. The amount of attenuation can be controlled by setting the rear-panel TALK OVER LEVEL, within the range -4 dB to -20 dB.

### 1 MIC (Commandes de microphone)

#### 1 Jack d'entrée MIC 1

Utilisez pour brancher un microphone doté d'un jack de type XLR ou PHONE.

#### 2 TREBLE (Commande des aigus)

Ajuste les hautes fréquences sur le microphone 1 et 2. Une position à dé clic central fournit une réponse plate. Tournez le bouton dans le sens horaire pour augmenter la réponse des aigus (jusqu'à +12 dB) et dans le sens anti-horaire pour la diminuer (jusqu'à -12 dB).

#### 3 BASS (Commande des graves)

Ajuste les basses fréquences sur le microphone 1 et 2. Une position à dé clic central fournit une réponse plate. Tournez le bouton dans le sens horaire pour augmenter la réponse des graves (jusqu'à +12 dB) et dans le sens anti-horaire pour la diminuer (jusqu'à -12 dB).

#### 4 MIC 1 LEVEL (Niveau microphone 1)

Commande le volume sonore du microphone 1 (atténuation: -∞ à 0 dB).

#### 5 MIC 2 LEVEL (Niveau microphone 2)

Commande le volume sonore du microphone 2 (atténuation: -∞ à 0 dB)

#### 6 Sélecteur MIC

Il permet de sélectionner l'entrée de microphone.

**OFF:** Les microphones 1 et 2 sont hors service.

**ON:** Les microphones 1 et 2 sont validés.

**TALK OVER:** Valide les microphones 1 et 2 pendant l'atténuation du niveau d'autres sons. Le degré de l'atténuation se contrôle en réglant la commande TALK OVER LEVEL du panneau arrière dans la plage de -4 dB à -20 dB.

### 2 CH-1 à CH-4 (Commandes d'entrée de canal)

#### 7 Sélecteurs d'entrée

Ils permettent de sélectionner une source d'entrée parmi les composants raccordés aux divers canaux.

**2 CH-1 to CH-4 (Channel Input Controls)****⑦ Input selector switches**

Use to select an input source from among the components connected to the various channels.

CH-1: Switches between LINE 1 and PHONO 1/LINE 2

CH-2: Switches between LINE 3 and PHONO 2/LINE 4

CH-3: Switches between LINE 5 and PHONO 3/LINE 6

CH-4: Switches between LINE 7 and MIC 3/PHONO 4

- On CH-1 to CH-3, the rear panel PHONO/LINE switches are used to switch between PHONO 1, 2, 3 and LINE 2, 4, and 6.

- On CH-4, switching between MIC 3 and PHONO 4 is based on the presence/absence of a plug in the MIC 3 connector (when a plug is inserted, MIC 3 is selected).

**⑧ TRIM control**

Use to control the input signal level.

Rotate clockwise to increase the level (to +9 dB); rotate counterclockwise to decrease the level (to  $-\infty$ )

**⑨ HI control (high-range equalizer)**

Use to adjust high-range frequency of input.

When the dial is set to the center click setting, flat response is provided.

Rotate clockwise to increase response (to +12 dB), and rotate counterclockwise to decrease response (to -26 dB).

**⑩ MID control (mid-range equalizer)**

Use to adjust mid-range frequency of input.

When the dial is set to the center click setting, flat response is provided.

Rotate clockwise to increase response (to +12 dB), and rotate counterclockwise to decrease response (to -26 dB).

**⑪ LOW control (low-range equalizer)**

Use to adjust low-range frequency of input.

When the dial is set to the center click setting, flat response is provided.

Rotate clockwise to increase response (to +12 dB), and rotate counterclockwise to decrease response (to -26 dB).

**⑫ H.P CUE (Headphones cue switch)**

When this switch is pressed it lights orange and the corresponding channel is output to headphones. When the switch is pressed again the light goes out and the channel's output to the headphones is cut.

When the beat effector function is set to AUTO BPM, this switch functions to select the BPM display channel.

**⑬ Peak level meter**

Peak levels are displayed as they occur and maintained for 2 seconds.

The meter displays the channel fader output level. Displayable range is from -22 dB to +14 dB.

**⑭ Channel fader lever**

Use to adjust the sound level at each channel.

**3 MASTER (Master Controls)****⑮ MONO/STEREO selector switch**

Use to select whether the master output and booth monitor output are monaural or stereo.

**⑯ MASTER LEVEL meter**

Displays output level following adjustment of the MASTER fader lever, and holds the display for 2 seconds. Displayable range is from -22 dB to +14 dB.

CH-1: Fait commuter entre LINE 1 et PHONO 1/LINE 2.

CH-2: Fait commuter entre LINE 3 et PHONO 2/LINE 4.

CH-3: Fait commuter entre LINE 5 et PHONO 3/LINE 6.

CH-4: Fait commuter entre LINE 7 et MIC 3/PHONO 4.

- Sur CH-1 à CH-3, les sélecteurs PHONO/LINE du panneau arrière permettent de commuter entre PHONO 1, 2, 3 et LINE 2, 4 et 6.

- Sur CH-4, la commutation entre MIC 3 et PHONO 4 se fonde sur la présence ou l'absence d'une fiche sur le connecteur MIC 3 (si une fiche est insérée, MIC 3 est sélectionné).

**⑧ Commande TRIM**

Elle permet de contrôler le niveau du signal d'entrée.

Une rotation dans le sens horaire augmente le niveau (jusqu'à +9 dB); une rotation dans le sens anti-horaire le réduit (jusqu'à  $-\infty$ ).

**⑨ Commande HI (égaliseur hautes fréquences)**

Elle permet de contrôler la plage des hautes fréquences de l'entrée.

Lorsque la bague est à sa position centrale à déclic, une réponse plate est obtenue.

Tournez dans le sens horaire pour augmenter la réponse (jusqu'à +12 dB) et dans le sens anti-horaire pour la diminuer (jusqu'à -26 dB).

**⑩ Commande MID (égaliseur moyennes fréquences)**

Elle permet de contrôler la plage des moyennes fréquences de l'entrée.

Lorsque la bague est à sa position centrale à déclic, une réponse plate est obtenue.

Tournez dans le sens horaire pour augmenter la réponse (jusqu'à +12 dB) et dans le sens anti-horaire pour la diminuer (jusqu'à -26 dB).

**⑪ Commande LOW (égaliseur basses fréquences)**

Elle permet de contrôler la plage des basses fréquences de l'entrée.

Lorsque la bague est à sa position centrale à déclic, une réponse plate est obtenue.

Tournez dans le sens horaire pour augmenter la réponse (jusqu'à +12 dB) et dans le sens anti-horaire pour la diminuer (jusqu'à -26 dB).

**⑫ H.P CUE (Interrupteur de repère de casque)**

Lorsqu'il est enfoncé, il s'allume en orange et le canal correspondant est fourni au casque. Une nouvelle poussée éteint ce commutateur et la sortie du canal fournie au casque est coupée.

Si la fonction Effecteur de mesure est réglée sur AUTO BPM, ce commutateur agit pour sélectionner le canal d'affichage BPM.

**⑬ Indicateur de niveau de crête**

Les niveaux de crête sont affichés à mesure qu'ils se produisent et ils sont maintenus pendant 2 secondes.

L'indicateur affiche le niveau de sortie du variateur de canal. Plage d'affichage comprise entre -22 et +14 dB.

**⑭ Levier de variateur de canal**

Il permet d'ajuster le niveau sonore de chaque canal.

**3 MASTER (Commandes principales)****⑮ Sélecteur MONO/STEREO**

Il permet de sélectionner si la sortie principale et la sortie du moniteur de cabine seront monorales ou stéréo.

**⑯ Indicateur MASTER LEVEL (niveau principal)**

Il affiche le niveau de sortie à la suite du réglage par le levier de variateur MASTER et il maintient l'affichage pendant 2 secondes.

Plage d'affichage comprise entre -22 et +14 dB.

## PART NAMES AND FUNCTIONS

- 17 **H.P CUE (Headphones cue switch)**  
When this switch is pressed it lights orange and the master output is heard in the headphones. When the switch is pressed again the light goes out and the master output to the headphones is cut.
- 18 **MASTER fader lever**  
Use to control the master output level.  
The rear panel MASTER LEVEL ATT. control can also be used to reduce the output level.
- 19 **MASTER BALANCE control**  
Use to adjust the balance of right-left channels for master output and booth monitor output.

4 **BOOTH MONITOR Control**  
Use to adjust the output at the BOOTH MONITOR connectors on the rear panel. Not affected by the MASTER fader lever (18).

### 5 POWER Switch

### 6 HEADPHONES Controls

- 20 **MONO SPLIT/STEREO selector switch**  
Use to select whether to split monitor sound on the left and right of the headphones or to keep sound in stereo form.  
When set to MONO SPLIT, the headphones output is set to 2-channel monaural; the Left channel becomes the source selected with the H.P CUE switch, while the Right channel becomes the master output sound (only when MASTER H.P CUE switch is set to ON).
- 21 **MIXING control**  
Use to adjust the headphones monitor sound.  
When rotated fully clockwise, the master output sound only is heard (only when MASTER H.P CUE switch is set to ON). When rotated fully counterclockwise, only the channel selected with the H.P CUE switch (other than MASTER) is heard.  
At the center click position, the master output and source selected with the H.P CUE switch are at equal levels.
- 22 **LEVEL control**  
Use to control the headphones monitor level. When one of CH-1 to CH-4 is selected, this control is not affected by the MASTER fader lever (18) and the MASTER BALANCE control (19).
- 23 **PHONES (headphones jack)**

### 7 Cross Fader Controls

- 24 **CROSS FADER ASSIGN A switch**  
When using the cross fader with two sources (A, B), this switch selects the source assigned to A.  
**THRU:** When cross fader is not used, sets to THRU.  
**1-4:** Use to select the channel (CH-1 to CH-4) assigned to A.  
Channels other than those assigned to A and B can be output without passing through the cross fader.
- 25 **CROSS FADER CURVE selector switch**  
Use to select one of three rising curve patterns for the cross fader function.
- 26 **Fader display A**  
During the effect mix mode, displays the output of sounds from the channel selected with the CROSS FADER ASSIGN A switch.

## NOMS ET FONCTIONS DES ORGANES

- 17 **H.P CUE (Interrupteur de repère de casque)**  
Lorsqu'il est enfoncé, il s'allume en orange et la sortie principale est audible par le casque. Une nouvelle poussée éteint ce commutateur et la sortie principale fournie au casque est coupée.
- 18 **Levier de variateur MASTER (principal)**  
Il permet de contrôler le niveau de sortie principal.  
La commande MASTER LEVEL ATT. du panneau arrière permet également de réduire le niveau de sortie.
- 19 **Commande MASTER BALANCE (balance principale)**  
Elle permet d'ajuster les canaux gauche-droit pour la sortie principale et la sortie de moniteur de cabine.

4 **Commande BOOTH MONITOR (Moniteur de cabine)**  
Elle permet d'ajuster la sortie aux connecteurs BOOTH MONITOR (moniteur de cabine) du panneau arrière. Non affecté par le levier de variateur MASTER (18).

### 5 Interrupteur général (POWER)

- 6 **Commandes HEADPHONES (casque)**
- 20 **Sélecteur MONO SPLIT/STEREO**  
Il permet de choisir si le son du moniteur est divisé pour la gauche et la droite du casque ou s'il est maintenu en format stéréo.  
Lorsque le sélecteur est réglé sur MONO SPLIT, la sortie au casque est monaurale à 2 canaux. Le canal gauche devient la source choisie par l'interrupteur H.P CUE, tandis que le canal droit devient le son de sortie principal (seulement si l'interrupteur MASTER H.P CUE est réglé sur ON).
- 21 **Commande MIXING (mixage)**  
Elle permet d'ajuster le son du moniteur de casque.  
Lorsqu'elle est tournée à fond dans le sens horaire, seul le son de sortie principal est audible (seulement si l'interrupteur MASTER H.P CUE est réglé sur ON).  
Lorsqu'elle est tournée à fond dans le sens anti-horaire, seul le canal sélectionné par l'interrupteur H.P CUE (autre que MASTER) est audible. A la position centrale à dé clic, la sortie principale et le son sélectionné à l'aide de l'interrupteur H.P CUE seront au même niveau.
- 22 **Commande LEVEL (niveau)**  
Elle permet de contrôler le niveau du moniteur de casque.  
Lorsqu'un des canaux CH-1 à CH-4 est sélectionné, cette commande n'est plus affectée par le levier de variateur MASTER (18) et la commande MASTER BALANCE (19).
- 23 **PHONES (jack de casque d'écoute)**

### 7 Commandes de fondu enchaîné

- 24 **Commutateur CROSS FADER ASSIGN A**  
Lorsque vous effectuez un fondu enchaîné de deux sources (A, B), ce commutateur sélectionne la source attribuée à A.  
**THRU:** Si un fondu enchaîné n'est pas effectué, réglez sur THRU.  
**1-4:** Utilisez pour sélectionner le canal (CH-1 à CH-4) attribué à A. Les canaux autres que ceux qui sont attribués à A et B sont obtenus sans passer par le variateur de fondu enchaîné.
- 25 **Sélecteur CROSS FADER CURVE (courbe de fondu enchaîné)**  
Il permet de sélectionner un des trois types de courbe de montée pour la fonction de fondu enchaîné.
- 26 **Affichage de fondu A**  
En mode Mixage d'effet, il affiche la sortie des sons, provenant du canal sélectionné par le commutateur CROSS FADER ASSIGN A.

**27 Cross fader lever**

Use to adjust the mix of sounds from the sources assigned to A and B by the ASSIGN switches (24) and (29).

**28 Fader display B**

During the effect mix mode, displays the output of sounds from the channel selected with the CROSS FADER ASSIGN B switch.

**29 CROSS FADER ASSIGN B switch**

When using the cross fader with two sources (A, B), this switch selects the source assigned to B.

**THRU:** When cross fader is not used, sets to THRU.

**1-4:** Use to select the channel (CH-1 to CH-4) assigned to B.

Channels other than those assigned to A and B can be output without passing through the cross fader.

**8 FADER START Switches****CH-1, CH-2, CH-3, CH-4**

When a CD player (CMX-3000, CMX-5000, CDJ-1000, CDJ-100S, CDJ-500S or CDJ-500II) is connected to one of the above channels of this unit via a control cord, the CD player's CUE START/STOP operation will start when the channel fader is moved from "0" upwards, and will stop (back cue) when the channel fader is returned to "0". The indicator of the selected channel will light orange during this operation. Also, if a channel is assigned to the cross fader, the cross fader is given priority; when the Cross fader lever begins moving from the A side toward B side, the CD player assigned to the B side will start, and when the lever reaches the B side, the A side source will stop (back cue).

**9 BEAT EFFECTS Controls****30 1-4 (Channel displays)**

Displays the channel selected for BPM count.

**31 AUTO BPM COUNTER**

When AUTO BPM is selected with the Effect selector switch (39), displays the BPM of the channel (CH-1 to CH-4) selected with the H.P CUE switch (12). The indicator flashes during counting, or if it is unable to count BPM.

**32 BPM counter range selector switch**

● BPM can be selected in one of the ranges 70-139, 91-180, 70-180 or manual mode. Set the range best matching the track you are measuring.

**33 BPM counter range displays**

● Displays the BPM count range selected. When BPM count range 70-180 is selected, both indicators 70-139 BPM and 91-180 BPM light.

● If both indicators are out, it indicates manual mode.

For more information about manual mode, see the item "BPM COUNTING" on pages 25-27.

If the Effect selector switch (39) is set to DELAY, ECHO, PAN, TRANS, FILTER or FLANGER, the indicator will display the BPM of the source selected with the Effect CH. SELECT switch (40).

**34 1-4, MIC, MASTER (Source displays)**

Displays the source selected with the Effect CH. SELECT switch (40).

● If the Effect CH. SELECT switch is used to select "CF.A" or "CF.B", the channel that lights will be the one (1-4) selected with the respective ASSIGN switch (24), (29).

**27 Levier de fondu enchaîné**

Il permet d'ajuster le mixage des sons, provenant des sources attribuées à A et B par les commutateurs ASSIGN (24) et (29).

**28 Affichage de fondu B**

En mode Mixage d'effet, il affiche la sortie des sons, provenant du canal sélectionné par le commutateur CROSS FADER ASSIGN B.

**29 Commutateur CROSS FADER ASSIGN B**

Lorsque vous effectuez un fondu enchaîné de deux sources (A, B), ce commutateur sélectionne la source attribuée à B.

**THRU:** Si un fondu enchaîné n'est pas effectué, réglez sur THRU.

**1-4:** Utilisez pour sélectionner le canal (CH-1 à CH-4) attribué à B.

Les canaux autres que ceux qui sont attribués à A et B sont obtenus sans passer par le variateur de fondu enchaîné.

**8 Commutateurs FADER START (démarrage par variateur) CH-1, CH-2, CH-3, CH-4**

Si un lecteur CD (CMX-3000, CMX-5000, CDJ-1000, CDJ-100S, CDJ-500S ou CDJ-500II) est raccordé à un des canaux ci-dessus de l'appareil au moyen d'un cordon de contrôle, la fonction CUE START/STOP du lecteur CD démarrera lorsque le variateur de canal est déplacé au-delà de "0" et elle s'arrêtera (repère arrière) si le variateur de canal est ramené à "0". Le voyant du canal sélectionné s'allume en orange pendant cette opération. De même, si un canal est attribué au variateur, ce dernier obtient la priorité; lorsque le levier de fondu enchaîné commence à se déplacer du côté A vers le côté B, le lecteur CD attribué au côté B se met en marche, et quand le levier atteint le côté B, la source du côté A s'arrête (repère arrière).

**9 Commandes BEAT EFFECTS (effets de mesure)****30 1-4 (Afficheurs de canal)**

Ils indiquent le canal sélectionné pour le comptage BPM.

**31 Compteur AUTO BPM COUNTER**

Lorsque AUTO BPM est choisi par le sélecteur d'effet (39), ce compteur affiche les BPM du canal (CH-1 à CH-4) sélectionné par l'interrupteur H.P CUE (12). L'indicateur clignote pendant le comptage ou s'il est inutilisable pour compter les BPM.

**32 Sélecteur de fourchette du compteur BPM**

● La valeur BPM peut être sélectionnée parmi les plages suivantes: 70-139, 91-180, 70-180 et le mode manuel. Choisissez la fourchette qui correspond le mieux au morceau de musique en cours de mesure.

**33 Affichage de fourchette du compteur BPM**

● Il indique la plage de comptage BPM choisie. Si la fourchette 70-180 est choisie, les deux indicateurs 70-139 BPM et 91-180 BPM s'allument.

● Le fait que les deux indicateurs soient éteints signifie le mode manuel.

Pour plus de renseignements sur le mode manuel, reportez-vous à l'article "COMPTAGE DE BPM" aux pages 25-27.

Si le sélecteur d'effet (39) est réglé sur DELAY, ECHO, PAN, TRANS, FILTER ou FLANGER, l'indicateur affiche les BPM de la source sélectionnée par le sélecteur d'effet CH. SELECT (40).

**34 1-4, MIC, MASTER (Indicateurs de source)**

Ils indiquent la source sélectionnée par le sélecteur d'effet CH. SELECT (40).

**35 PARAMETER 1 (Parameter 1 / BPM counter)**

The display contents change in accordance with the setting of the Effect selector switch (39).

- When AUTO BPM is selected, the display shows the BPM of the source selected with the Effect CH. SELECT switch (40). The indicator flashes during BPM counting, or when it is unable to count BPM.
- When SND/RTN is selected, nothing is displayed.
- When a setting other than AUTO BPM or SND/RTN is selected, the display shows the value of the effect set with Effect PARAMETER 1 control (41).

**36 BEAT (Effect synchronous displays / Beat displays)**

This display's contents differ depending on the setting of the Effect selector switch (39).

- When DELAY, ECHO, PAN, or TRANS are selected, the display shows the equivalent parameter 1 value for the BPM of the selected source. The display lights when the beat is in the range 1/2 to 4/1. If the beat value is below 1/2, pressing the Effect beat selector switch (<) causes the value to become 1/4, and all display indicators go out. If the beat value is above 4/1, pressing the Effect beat selector switch (>) causes the value to become 8/1, and all display indicators go out. If the value does not match the number of beats, the indicator for the nearest beat value will flash.
- When FILTER or FLANGER are selected, the display shows the equivalent parameter 1 value for the BPM of the selected source. The display lights when the beat is in the range 1 to 16. If the beat value is below 1, pressing the Effect beat selector switch (<) causes the value to become 1/2, and all display indicators go out. If the value is above 16, pressing the Effect beat selector switch (>) causes the value to become 32, and all display indicators go out. If the value does not match the number of beats, the indicator for the nearest beat value will flash.
- When REVERB is selected, the display shows the amount of reverberation applied.
- When PITCH is selected, the display shows the amount of pitch modification applied.
- No display appears when AUTO BPM or SND/RTN are selected.

**37 Effect beat selector switches (<, >)**

Use this switch to change the value of Effect PARAMETER 1 control (41) in accordance with the BPM of the source selected with the Effect CH. SELECT switch (40). The setting value of this switch differs depending on the setting of the Effect selector switch (39).

- When DELAY, ECHO, PAN, or TRANS are selected, the parameter 1 value for the BPM of the selected source can be set to 1/4 beat, 1/2 beat, 1/1 beat, 2/1 beat, 4/1 beat, or 8/1 beat.
- When DELAY or ECHO are selected, values can be set to 1/4x, 1/2x, 1/1x, 2/1x, 4/1x or 8/1x, within a range such that the parameter 1 value does not exceed 3500 ms.
- When FILTER or FLANGER are selected, the parameter 1 value for the BPM of the selected source can be set to 1/2 beat, 1 beat, 2 beats, 4 beats, 8 beats, 16 beats, or 32 beats.
- When PITCH is selected, the value can be set to -100%, -50%, -33%, 0%, 33%, 50%, or 100%.

- Si le sélecteur d'effet CH. SELECT est utilisé pour sélectionner "CF.A" ou "CF.B", le canal qui s'allume sera celui (1 à 4) sélectionné par le commutateur ASSIGN respectif (24) ou (29).

**35 PARAMETER 1 (Paramètre 1 / Compteur BPM)**

Le contenu de l'affichage change en fonction du réglage du sélecteur d'effet (39).

- Lorsque AUTO BPM est sélectionné, l'affichage indique la valeur BPM de la source choisie par le sélecteur d'effet CH. SELECT (40). L'indicateur clignote pendant le comptage BPM ou s'il ne parvient pas à compter la valeur BPM.
- Lorsque SND/RTN est sélectionné, rien n'est affiché.
- Lorsqu'un réglage autre que AUTO BPM ou SND/RTN est sélectionné, l'affichage indique la valeur de l'effet, défini par la commande d'effet PARAMETER 1 (41).

**36 BEAT (Affichages Effet synchrone/Affichages Mesure)**

Le contenu de l'affichage change en fonction du réglage du sélecteur d'effet (39).

- Lorsque DELAY, ECHO, PAN ou TRANS est sélectionné, l'affichage indique la valeur équivalente du Paramètre 1 pour le BPM de la source choisie. L'affichage s'allume si la mesure se trouve dans la plage 1/2 ou 4/1. Si la valeur de la mesure est inférieure à 1/2, une pression sur le sélecteur de mesure d'effet (<) fait passer la valeur à 1/4 et tous les indicateurs s'éteignent. Si la valeur de la mesure est supérieure à 4/1, une pression sur le sélecteur de mesure d'effet (>) fait passer la valeur à 8/1 et tous les indicateurs s'éteignent. Si la valeur ne correspond pas au nombre de mesures, la valeur de mesure la plus proche clignotera.
- Lorsque FILTER ou FLANGER est sélectionné, l'affichage indique la valeur équivalente du Paramètre 1 pour le BPM de la source choisie. L'affichage s'allume si la mesure se trouve dans la plage 1 à 16. Si la valeur de la mesure est inférieure à 1, une pression sur le sélecteur de mesure d'effet (<) fait passer la valeur à 1/2 et tous les indicateurs s'éteignent. Si la valeur de la mesure est supérieure à 16, une pression sur le sélecteur de mesure d'effet (>) fait passer la valeur à 32 et tous les indicateurs s'éteignent. Si la valeur ne correspond pas au nombre de mesures, la valeur de mesure la plus proche clignotera.

- Si REVERB est sélectionné, le degré de réverbération appliquée est affiché.
- Si PITCH est sélectionné, le degré de modification du timbre est affiché.
- Rien ne sera affiché si AUTO BPM ou SND/RTN est sélectionné.

**37 Sélecteurs de mesure avec effet (<, >)**

Utilisez ces sélecteurs pour changer la valeur de la commande d'effet PARAMETER 1 (41) en fonction des BPM de la source choisie par le sélecteur d'effet CH. SELECT (40). La valeur de réglage de ce sélecteur varie en fonction du réglage du sélecteur d'effet (39).

- Lorsque DELAY, ECHO, PAN ou TRANS est sélectionné, la valeur du paramètre 1 pour les BPM de la source sélectionnée peut être réglée à la mesure suivante: 1/4, 1/2, 1/1, 2/1, 4/1 ou 8/1.
- Lorsque DELAY ou ECHO est sélectionné, les valeurs peuvent être réglées à 1/4x, 1/2x, 1/1x, 2/1x, 4/1x ou 8/1x dans une plage telle que la valeur de paramètre 1 ne dépasse pas 3500 ms.

- When REVERB is selected, the value can be set to 10%, 20%, 35%, 50%, 65%, 80%, or 90%.
  - This control is disabled when AUTO BPM or SND/RTN are selected.
- ③⑧ **H.P CUE (Headphones cue switch)**  
When this switch is pressed it lights orange, and beat effects are output to the headphones. Pressing the switch again disconnects the beat effect to the headphones and turns off the switch lamp.
- ③⑨ **Effect selector switch**  
Use to select desired effects (see page 16).
- ④① **CH. SELECT (Effect channel selector switch)**  
Use to select the source you wish to apply effects to.
- ④① **TIME (PARAMETER 1)**  
**(Effect parameter 1 control)**  
This control is used to set the time parameter for the onboard effector (see page 19).
- ④② **LEVEL/DEPTH (PARAMETER 2)**  
**(Effect parameter 2 control)**  
This control is used to set quantitative parameters for the onboard effector (see page 19).
- ④③ **ON/OFF, TAP (Effect ON/OFF switch, TAP switch)**  
This switch produces different operations depending on the setting of the Effect selector switch (③⑨)
- When DELAY, ECHO, PAN, TRANS, FILTER, FLANGER, REVERB, PITCH, or SND/RTN are selected, the switch operates to turn the selected effect ON/OFF.  
OFF: the orange lamp lights; ON: orange lamp flashes.
  - When AUTO BPM is selected the switch becomes a "TAP" switch; by tapping the switch together with the source beat, the BPM can be input manually.  
When tapping the TAP switch to count the BPM, both BPM counter range displays (70-139 BPM and 91-180 BPM) go out, and the manual mode is enabled (see pages 26-27).

## 10 EFFECT MIX Controls

- ④④ **FADER/OFF/AUTO (EFFECT MIX selector switch)**  
Use to select the cross fader effect mode.
- FADER:** Selects Effect Mix Fader mode. When this is selected, the Cross fader lever (②⑦) can be used to control effects and perform cue start and back cue.
- OFF:** Normal mode
- AUTO:** The Effect Mix Auto mode. When this is selected, the Effect select/start switches (④⑤, ④⑥, ④⑦) can be used to control effects, perform cue start and back cue.
- ④⑤, ④⑥, ④⑦ **Effect select/start switches**  
Use to select the type of Effect Mix desired (default is ECHO)
- The switch for the selected function flashes.
- ④⑤ **ECHO switch**
- ④⑥ **ZIP switch**
- ④⑦ **ROLL switch**

- Lorsque FILTER ou FLANGER est sélectionné, la valeur de paramètre 1 pour les BPM de la source sélectionnée peut être réglée à la mesure suivante: 1/2, 1, 2, 4, 8, 16 ou 32.
  - Lorsque PITCH est sélectionné, la valeur peut être réglée à -100%, -50%, -33%, 0%, 33%, 50% ou 100%.
  - Lorsque REVERB est sélectionné, la valeur peut être réglée à 10%, 20%, 35%, 50%, 65%, 80% ou 90%.
  - Cette commande est invalidée lorsque AUTO BPM ou SND/RTN est sélectionné.
- ③⑧ **H.P CUE (Interrupteur de repère de casque)**  
Lorsque cet interrupteur est actionné, il s'allume en orange et les effets de mesure sont fournis au casque. Une nouvelle pression déconnecte l'effet de mesure au casque et éteint l'interrupteur orange.
- ③⑨ **Sélecteur d'effet**  
Il permet de choisir les effets souhaités (voir page 16).
- ④① **CH. SELECT (Sélecteur de canal d'effet)**  
Il permet de choisir la source à laquelle appliquer les effets.
- ④① **TIME (PARAMETER 1)**  
**(Commande de paramètre d'effet 1)**  
Elle permet de régler les paramètres de temps pour l'effecteur incorporé (voir page 19).
- ④② **LEVEL/DEPTH (PARAMETER 2)**  
**(Commande de paramètre d'effet 2)**  
Elle permet de régler les paramètres quantitatifs pour l'effecteur incorporé (voir page 19).
- ④③ **ON/OFF, TAP (Interrupteur d'effet, Interrupteur TAP)**  
Il produit différentes opérations selon le réglage du sélecteur d'effet (③⑨).
- Lorsque DELAY, ECHO, PAN, TRANS, FILTER, FLANGER, REVERB, PITCH ou SND/RTN est sélectionné, l'interrupteur agit pour mettre l'effet sélectionné en/hors service (ON/OFF).  
OFF: allumé en orange. ON: clignote en orange.
  - Lorsque AUTO BPM est sélectionné, cette commande devient un interrupteur "TAP". En tapant l'interrupteur en même temps que la mesure de source, la valeur BPM peut être saisie manuellement.  
Si vous tapez l'interrupteur TAP pour compter les BPM, les affichages de fourchette du compteur BPM (70-139 BPM et 91-180 BPM) s'éteignent et le mode manuel est alors validé (voir pages 26-27).

## 10 Commandes EFFECT MIX (mixage d'effet)

- ④④ **FADER OFF/AUTO (sélecteur EFFECT MIX)**  
Il permet de sélectionner le mode d'effet de fondu enchaîné.
- FADER:** Il choisit le mode Variateur à mixage d'effet. Lorsque cette position est choisie, le levier de fondu enchaîné (②⑦) permet de contrôler les effets et d'effectuer un démarrage par repère et un repère arrière.
- OFF:** Mode normal.
- AUTO:** Le mode Mixage d'effet automatique. Lorsque cette position est choisie, les commutateurs de sélection/démarrage d'effet (④⑤, ④⑥, ④⑦) permettent de contrôler les effets et d'effectuer un départ par repère et un repère arrière.
- ④⑤, ④⑥, ④⑦ **Commutateurs de sélection/démarrage d'effet**  
Ils permettent de sélectionner le type de Mixage d'effet souhaité (le réglage par défaut est ECHO).
- Commutateur de la fonction sélectionnée clignote.
- ④⑤ **Commutateur ECHO**
- ④⑥ **Commutateur ZIP**
- ④⑦ **Commutateur ROLL**

## USING THE EFFECT FUNCTIONS

With the built-in digital signal processor (DSP), sound effects can be enjoyed and BPM measured.

### Features of Various Effectors

#### AUTO BPM COUNTER

Automatically measures music BPM (beats per minute; tempo) and displays it digitally.

It not only counts the beat of bass sounds but also calculates (using a computer) the music's original BPM, which DJs require, and displays it digitally.

Thus, BPM can now be checked not only aurally, as was conventional, but also visually, enabling quicker, simpler mixing of music with different tempos.

Use of the TAP switch to input the beat manually makes it possible to set BPM for music for which it is difficult to measure (a capella, improvisation, etc.).

#### Beat Effector (Effects linked to BPM)

Links various effects to the BPM calculated with the aforementioned AUTO BPM COUNTER to enable unprecedented sound production.

##### 1. DELAY (one sound repeated)

Quickly and easily mixes delayed sounds of 1/4, 1/2, 3/4, 1/1, 2/1, 4/1 and 8/1 beats.

Mixing with 1/2-beat-delayed sound, for example, will change the beat from 4 to 8.

Mixing with a 3/4-beat-delayed sound will change the rhythm to a bouncy one.

Example:

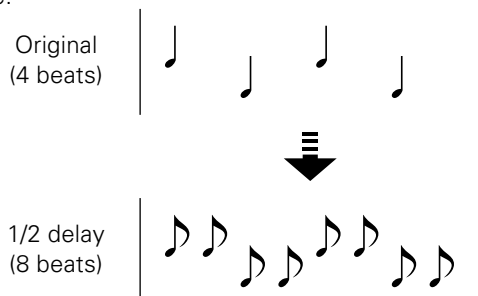

## UTILISER LES FONCTIONS EFFET

Le processeur de signaux numériques (DSP) intégré permet de produire des effets sonores et de mesurer la valeur BPM.

### Caractéristiques des divers effecteurs

#### Compteur automatique de BPM (AUTO BPM COUNTER)

Mesure automatiquement la valeur BPM du morceau de musique (mesures par minute; tempo) et l'affiche de façon numérique.

Il ne compte pas seulement les mesures des graves mais permet aussi de calculer (à l'aide d'un ordinateur) la valeur BPM d'origine du morceau de musique, dont les DJ ont besoin, et de l'afficher de façon numérique.

Dorénavant, la valeur BPM peut être vérifiée non seulement de façon conventionnelle – en écoutant la musique – mais aussi visuellement, ce qui permet un mixage plus rapide et plus simple de morceaux de musique aux rythmes différents.

Le commutateur TAP, qui sert à entrer manuellement le rythme, permet de déterminer la valeur BPM des morceaux de musique pour lesquels elle est difficile à mesurer (a cappella, improvisations, etc.).

#### Effecteur de mesure (Effets liés au BPM)

Permet de lier divers effets au BPM calculé à l'aide du compteur automatique de BPM (AUTO BPM COUNTER) précité, afin d'obtenir un son sans précédent.

##### 1. DELAY (répétition d'un son)

Permet de mixer rapidement et facilement des sons retardés, dotés de mesures de 1/4, 1/2, 3/4, 1/1, 2/1, 4/1 et 8/1.

Le mixage avec un son retardé de 1/2 temps, par exemple, change la mesure de 4 en 8.

Le mixage avec un son retardé de 3/4 de temps donne un rythme dynamique.

Exemple:

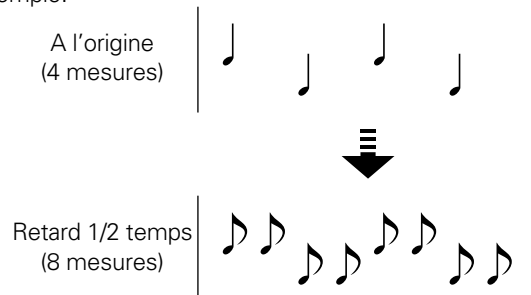



**2. ECHO (repeated sounds)**

Quickly and easily mixes echoes of 1/4, 1/2, 3/4, 1/1, 2/1, 4/1 and 8/1beats.

When input sound is cut with a 1/1-beat echo, for example, the music will fade out while sounds are repeated that match the beat.

When a 1/1-beat echo is imposed on the microphone, microphone sound will be played repeatedly, matching the beat.

Troll (musical round-type) effects can be produced by imposing a 1/1-beat echo on song vocals.

Example:

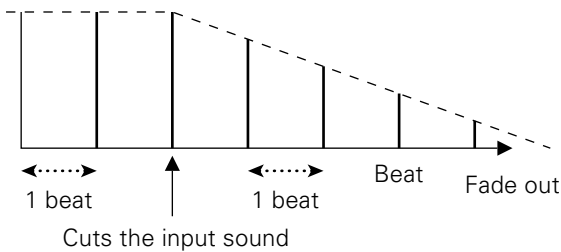

**3. Auto Pan [PAN (L-R BALANCE)]**

Automatically pans sound to the left and right (auto beat pan) to the rhythm of a 1/4, 1/2, 3/4, 1/1, 2/1, 4/1 or 8/1 beat.

Short auto pan, for panning sound to the left and right in a short time that cannot be covered manually, is also possible.

Example:

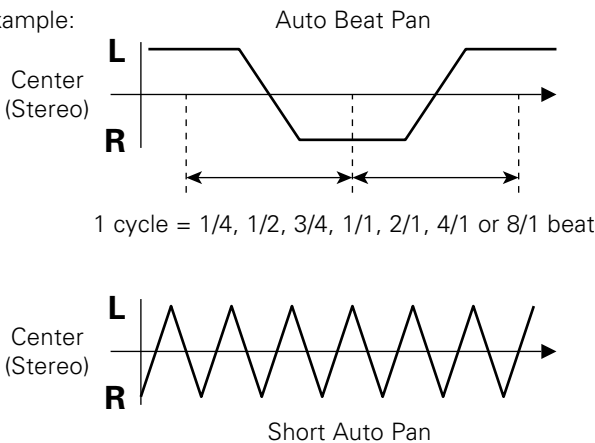

**2. ECHO (répétition de sons)**

Permet de mixer rapidement et facilement des échos avec une mesure de 1/4, 1/2, 3/4, 1/1, 2/1, 4/1 et 8/1.

Si le son entré est, par exemple, mixé avec un écho ayant un rythme de 1/1, la musique disparaît progressivement avec répétition de sons au même rythme.

Si un écho ayant un rythme de 1/1 est imposé au microphone, le son du microphone est répété au même rythme.

Vous pouvez produire des effets vigoureux (de type circulaire) en imposant un écho ayant un rythme de 1/1 à un chant.

Exemple:

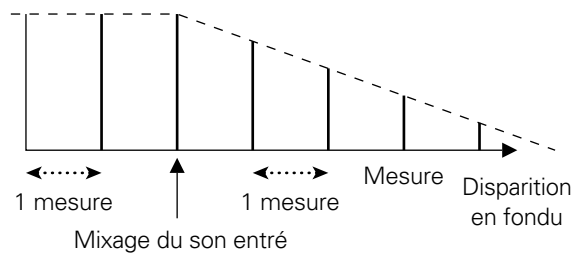

**3. Balance automatique [PAN (L-R BALANCE)]**

Dirige le son automatiquement vers la gauche et la droite (balance automatique avec rythme) à un rythme de 1/4, 1/2, 3/4, 1/1, 2/1, 4/1, ou 8/1.

Vous pouvez aussi diriger le son vers la gauche et la droite pendant un court laps de temps (short auto pan), ce qui ne peut se faire de façon manuelle.

Exemple:

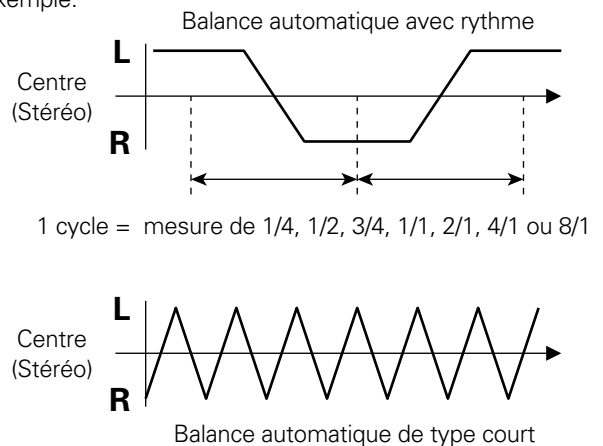

**4. Auto Trans (TRANS)**

Automatically cuts sound to the rhythm of a 1/4, 1/2, 3/4, 1/1, 2/1, 4/1 or 8/1 beat.

Example:

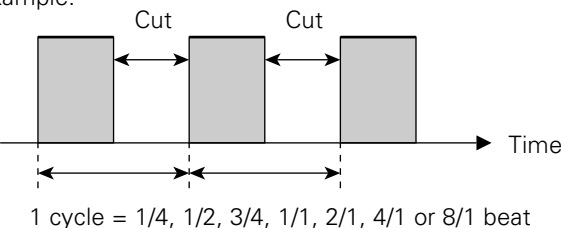

**4. Coupure automatique (TRANS)**

Coupe automatiquement le son au rythme de 1/4, 1/2, 3/4, 1/1, 2/1, 4/1 ou 8/1.

Exemple:

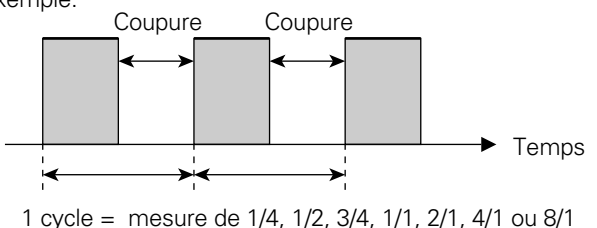

## USING THE EFFECT FUNCTIONS

### 5. FILTER

Changes the tone greatly by shifting the filter's frequency in units of 1/2, 1, 2, 4, 8, 16, and 32 beats.

Example

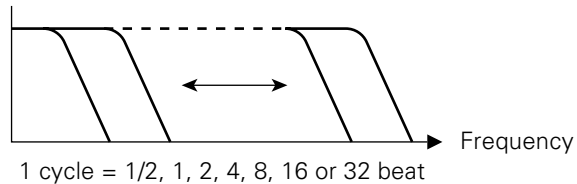

### 6. FLANGER

Quickly and easily produces 1-cycle flanger effect for beats of 1/2, 1, 2, 4, 8, 16, or 32.

Example

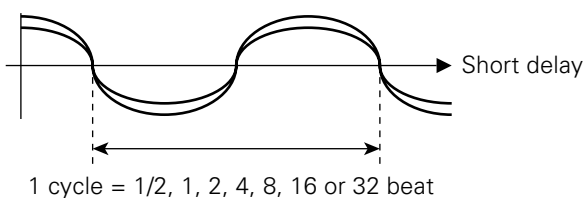

### 7. REVERB

Produces a reverberation effect.

### 8. PITCH (Pitch Shifter)

Shifts interval (pitch or key) within a range of  $\pm 1$  octave. As the speed of analog-record turntables and CD players changes as a percent, interval changes can be corrected on a percent basis.

Applying the pitch shifter to microphone sound produces voice changer effects. Mixing with original sound produces a choral effect.

### 9. Send/Return (SND/RTN: External effect input/output)

Makes diverse effects possible through connection to available effectors, samplers, etc.

## UTILISER LES FONCTIONS EFFET

### 5. FILTER

Modifie sensiblement le ton en changeant la fréquence du filtre par unités de 1/2, 1, 2, 4, 8, 16 et 32 mesures.

Exemple:

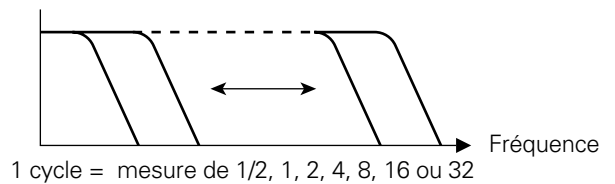

### 6. FLANGER

Permet de produire rapidement et facilement un effet d'oscillation sur 1 cycle pour des rythmes de 1/2, 1, 2, 4, 8, 16 ou 32.

Exemple:

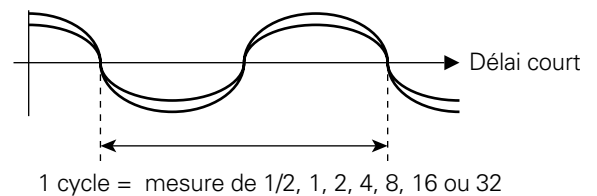

### 7. REVERB

Produit un effet de réverbération.

### 8. PITCH (changement de hauteur du son)

Décale l'intervalle (hauteur ou tonalité) d'environ  $\pm 1$  octave au maximum.

Comme le changement de vitesse d'une platine analogique et d'un lecteur de CD est exprimé en pourcentage, les intervalles peuvent être corrigés sur la même base.

Si vous changez la hauteur du son du microphone, vous obtenez des effets de changement de voix. Le mixage avec le son d'origine produit un effet choral.

### 9. Envoi/Retour (SND/RTN: Entrée/sortie d'un effet externe)

Permet d'obtenir divers effets en raccordant des effecteurs, échantillonneurs, etc.

**Delay, Echo, Auto Pan, Auto Trans, Filter, and Flanger Operations**

**Items Set for Each Effect**

Effect	Effect Parameter 1 (TIME)	Effect Parameter 2 (LEVEL/DEPTH)
<b>DELAY</b>	Delay time Setting range: 1 to 3500mSec, in 1msec steps	Effect mix ratio (Balance between original and delayed sound levels)
<b>ECHO</b>	Delay time Setting range: 1 to 3500mSec, in 1msec steps	Effect mix ratio (Balance between original and echo sound levels)
<b>PAN</b> (Auto pan)	Pan time (changeover time) Setting range: 10 to 16000mSec, in 5mSec steps for 10 to 1000 and 10msec steps for 1000 to 16000	Effect mix ratio (Balance between original and panned sound levels)
<b>TRANS</b> (Auto trans)	Trans time (changeover time) Setting range: 10 to 16000mSec, in 5mSec steps for 10 to 1000 and 10msec steps for 1000 to 16000	Effect mix ratio (Balance between original and cut sound levels)
<b>FILTER</b>	Filter time (cycle) Setting range: 10 to 16000mSec, in 5mSec steps for 10 to 1000 and 10msec steps for 1000 to 16000	Resonance (Filter resonance sound level)
<b>FLANGER</b>	Flanger time (cycle) Setting range: 10 to 16000mSec, in 5mSec steps for 10 to 1000 and 10msec steps for 1000 to 16000	Feedback (Flanger feedback sound level)

**Opérations retard, écho, balance automatique, coupure automatique, filtre et oscillation**

**Éléments réglés pour chaque effet**

Effet	Paramètre d'effet 1 (TIME)	Paramètre d'effet 2 (LEVEL/DEPTH)
<b>DELAY</b>	Temps de retard Fourchette: 1 à 3500 ms, par étapes de 1 ms	Rapport de mixage d'effet (Equilibre entre le niveau du son d'origine et celui du son retardé)
<b>ECHO</b>	Temps de retard Fourchette: 1 à 3500 ms, par étapes de 1 ms	Rapport de mixage d'effet (Equilibre entre le niveau du son d'origine et celui de l'écho)
<b>PAN</b> (Balance automatique)	Temps de balance (durée de passage) Fourchette: 10 à 16000 ms, par étapes de 5 ms pour 10 à 1000 et par étapes de 10 ms pour 1000 à 16000	Rapport de mixage d'effet (Equilibre entre le niveau du son d'origine et celui du son dirigé)
<b>TRANS</b> (Coupure automatique)	Temps de coupure (durée de passage) Fourchette: 10 à 16000 ms, par étapes de 5 ms pour 10 à 1000 et par étapes de 10 ms pour 1000 à 16000	Rapport de mixage d'effet (Equilibre entre le niveau du son d'origine et celui du son de coupure)
<b>FILTER</b>	Temps de filtre (cycle) Fourchette: 10 à 16000 ms, par étapes de 5 ms pour 10 à 1000 et par étapes de 10 ms pour 1000 à 16000	Résonance (Niveau sonore de la résonance du filtre)
<b>FLANGER</b>	Temps d'oscillation (cycle) Fourchette: 10 à 16000 ms, par étapes de 5 ms pour 10 à 1000 et par étapes de 10 ms pour 1000 à 16000	Réaction (Niveau du son avec effet d'oscillation)

## USING THE EFFECT FUNCTIONS

Example: Applying the delay effect to music on CH-2.

## UTILISER LES FONCTIONS EFFET

Exemple: Application de l'effet de retard au morceau de musique sur CH-2.

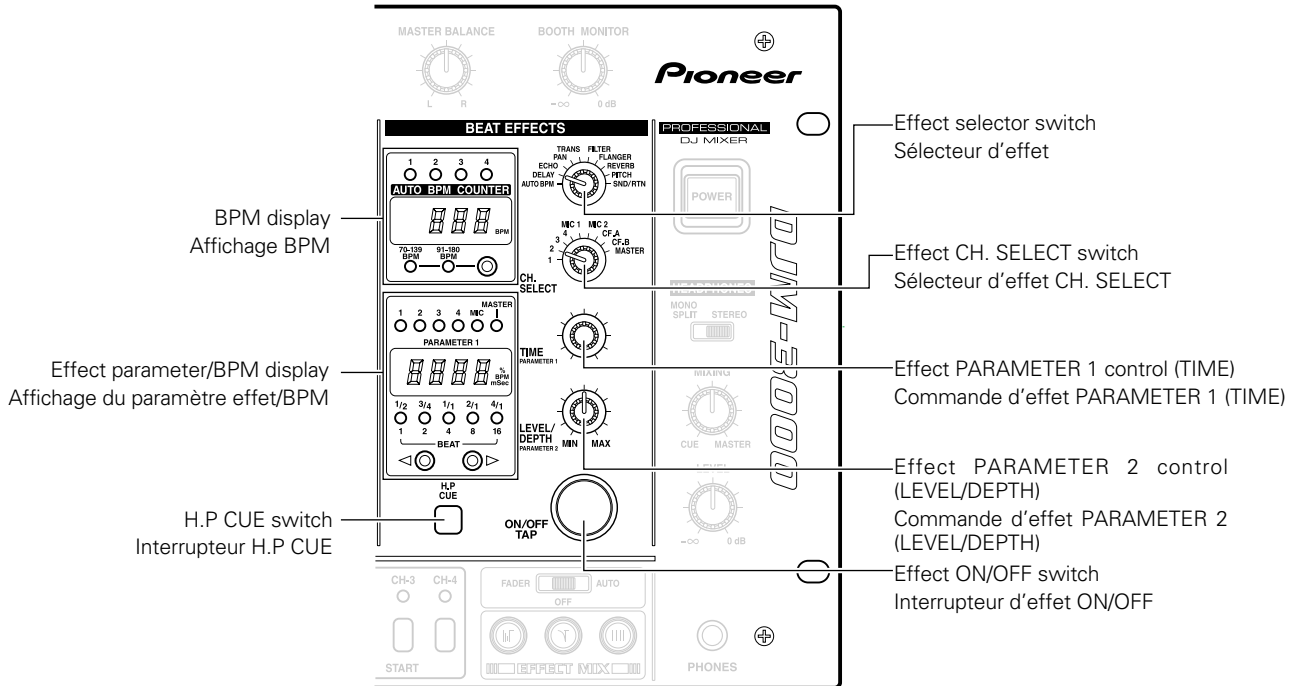

### 1 Set the Effect selector switch to DELAY.

### 2 Set the Effect CH. SELECT switch to 2.

- The Effect parameter/BPM display LED "2" will light.
- The BPM of the music input to CH-2 will be displayed on the AUTO BPM COUNTER.
- \* The BPM band that matches the music on CH-2 can be selected with the BPM counter range selector switch.
- \* The counter will flash if BPM cannot be counted for more than 2 seconds. In this case, use manual mode to make settings (see pages 26-27).

### 3 Set the parameter value.

When the H.P CUE switch (in the BEAT EFFECTS controls) is pressed, the effect can be confirmed by listening to the headphones output.

#### Setting the Delay Time

- Setting the delay time to match one beat of the BPM displayed on the AUTO BPM COUNTER makes effect application more effective.
- By pressing the Effect beat selector switch (< or >), delay time of 1/4 to 8/1 can be set for one beat of the counted BPM.
- More precise delay times can be set with the Effect PARAMETER 1 control (TIME).
- As "1/2" will light on the beat display if delay time is set to 1/2 of one beat of the BPM, the parameter value can be set using the beat display as a guide.

#### Setting to Balance Original and Delayed Sound Levels

- The balance between original and delayed sound levels is set using the Effect PARAMETER 2 control (LEVEL/DEPTH). Turning this control to the left will decrease delayed sound and turning it to the right will increase it.

### 1 Réglez le sélecteur d'effet sur DELAY.

### 2 Réglez le sélecteur d'effet CH. SELECT sur 2.

- Le voyant LED "2" de l'affichage du paramètre effet/BPM s'allume.
- La valeur BPM du morceau de musique entré sur le canal CH-2 apparaît sur le compteur AUTO BPM COUNTER.
- \* La bande BPM correspondant au morceau de musique sur CH-2 peut être sélectionnée à l'aide du sélecteur de fourchette du compteur BPM.
- \* Le compteur clignote si la valeur BPM ne peut être compté pendant plus de 2 secondes. Dans ce cas, utilisez le mode manuel pour vos réglages (voir pages 26-27).

### 3 Réglez la valeur du paramètre.

Lorsque l'interrupteur H.P CUE (parmi les commandes BEAT EFFECTS) est actionné, il est possible de confirmer l'effet en écoutant la sortie du casque.

#### Réglage du retard

- Si vous réglez le retard de façon à correspondre à une mesure du BPM figurant sur le compteur AUTO BPM COUNTER, vous pouvez appliquer l'effet sonore de façon plus efficace.
- En appuyant sur le sélecteur de mesure avec effet (< ou >), vous pouvez choisir un retard de 1/4 à 8/1 pour une mesure de la valeur BPM comptée.
- Vous pouvez choisir des retards plus précis à l'aide de la commande d'effet PARAMETER 1 (TIME).
- Comme "1/2" s'allume sur l'affichage de mesure si le retard est réglé sur 1/2 d'une mesure du BPM, vous pouvez régler la valeur du paramètre en vous basant sur l'affichage de mesure.

## USING THE EFFECT FUNCTIONS

### 4 Turn on the Effect ON/OFF switch.

- The Effect ON/OFF switch will flash orange, and the delay effect will be applied to master output.
- If the switch is pressed once more, the effect will be turned off.
- \* If it is turned on in time to the beat, the effect's cycle will also start on the beat.

Echo, auto pan, auto trans, filter, flanger can also be set similarly.

#### Precautions:

- If the channel has been changed with the Effect CH. SELECT switch when delay, echo, reverb (pages 22-23) and similar effects have been turned on, all of the reverberation of the prior channel's effects will be output.
- Only operate the Effect selector switch when effects are off (when the Effect ON/OFF switch is lit orange). Operating it with effects on could generate noise.
- Display where a 1/2-beat delay (250mSec) has been set to music with a BPM of 120 (time conversion: 500mSec).

#### BPM display

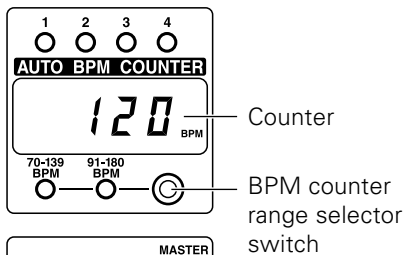

#### Effect parameter/ BPM display

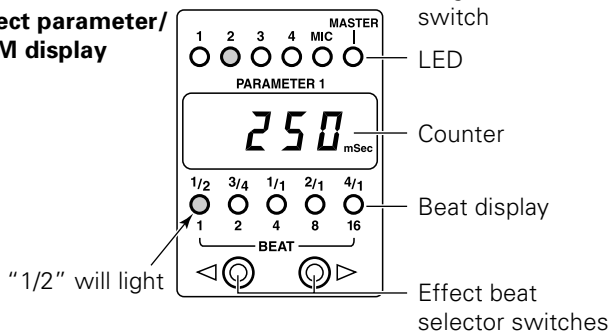

## UTILISER LES FONCTIONS EFFET

### Équilibrage des niveaux du son d'origine et du son retardé

- Vous pouvez équilibrer les niveaux du son d'origine et du son retardé à l'aide de la commande d'effet PARAMETER 2 (LEVEL/DEPTH). En tournant la commande vers la gauche vous baissez le son retardé ; en le tournant vers la droite vous le montez.

### 4 Actionnez l'interrupteur d'effet ON/OFF.

- L'interrupteur d'effet ON/OFF clignote en orange et l'effet de retard est appliqué à la sortie principale.
- Si vous appuyez de nouveau sur cet interrupteur, l'effet sera annulé.
- \* S'il est actionné au début de la mesure, le cycle de l'effet commence également en même temps que la mesure.

De la même façon vous pouvez appliquer les effets écho, balance automatique, coupure automatique, filtre et oscillation.

#### Precautions:

- Si vous avez changé de canal à l'aide du sélecteur d'effet CH. SELECT alors que les effets retard, écho et réverbération (pages 22 à 23), etc. étaient activés, toutes les réverbérations des effets du canal précédent seront émises.
- N'actionnez le sélecteur d'effet que si les effets sont désactivés (si l'interrupteur d'effet ON/OFF est allumé en orange). Si vous l'actionnez alors que des effets sont actifs, vous risquez de produire du bruit.
- Affichage pour un retard d'une 1/2 mesure (250 ms) appliqué à un morceau de musique ayant un BPM de 120 (durée de conversion: 500 ms).

#### Affichage BPM

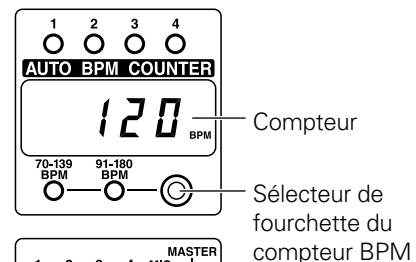

#### Affichage du paramètre effet/ BPM

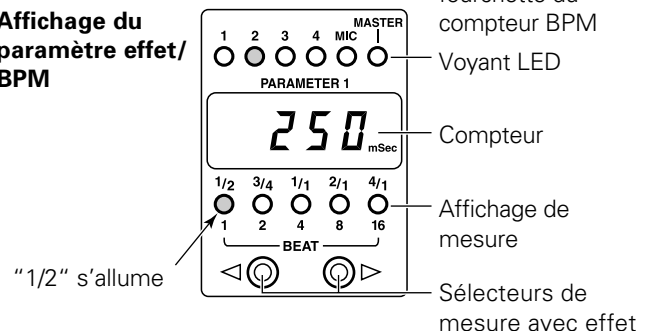

**Operating Reverb and Pitch Shifter**

**Effector Settings**

Effect	Effect Parameter 1 (TIME)	Effect Parameter 2 (LEVEL/DEPTH)
<b>REVERB</b>	Reverb time (echo time) Setting range: 1 to 100%, in 1% steps	Effect mix ratio (Balance between original and reverb sound levels)
<b>PITCH</b> (Pitch Shifter)	Pitch Setting range: 0 to ±100%, in 1% steps	Effect mix ratio (Balance between original and pitch-shifted sound levels)

**Opérations réverbération et changement de hauteur de son**

**Réglages de l'effeteur**

Effet	Paramètre d'effet 1 (TIME)	Paramètre d'effet 2 (LEVEL/DEPTH)
<b>REVERB</b>	Temps de réverbération (durée de l'écho) Fourchette: 1 à 100%, par étapes de 1%	Rapport de mixage d'effet (Equilibre entre le niveau du son d'origine et celui du son réverbéré)
<b>PITCH</b> (Changement de hauteur de son)	Hauteur Fourchette: 0 à ±100%, par étapes de 1%	Rapport de mixage d'effet (Equilibre entre le niveau du son d'origine et celui du son dont la hauteur a été modifiée)

Example: Display when music on CH-3 has been pitch-shifted 90%.

Exemple: Affichage pour un morceau de musique sur CH-3 dont la hauteur de son a été augmentée de 90%.

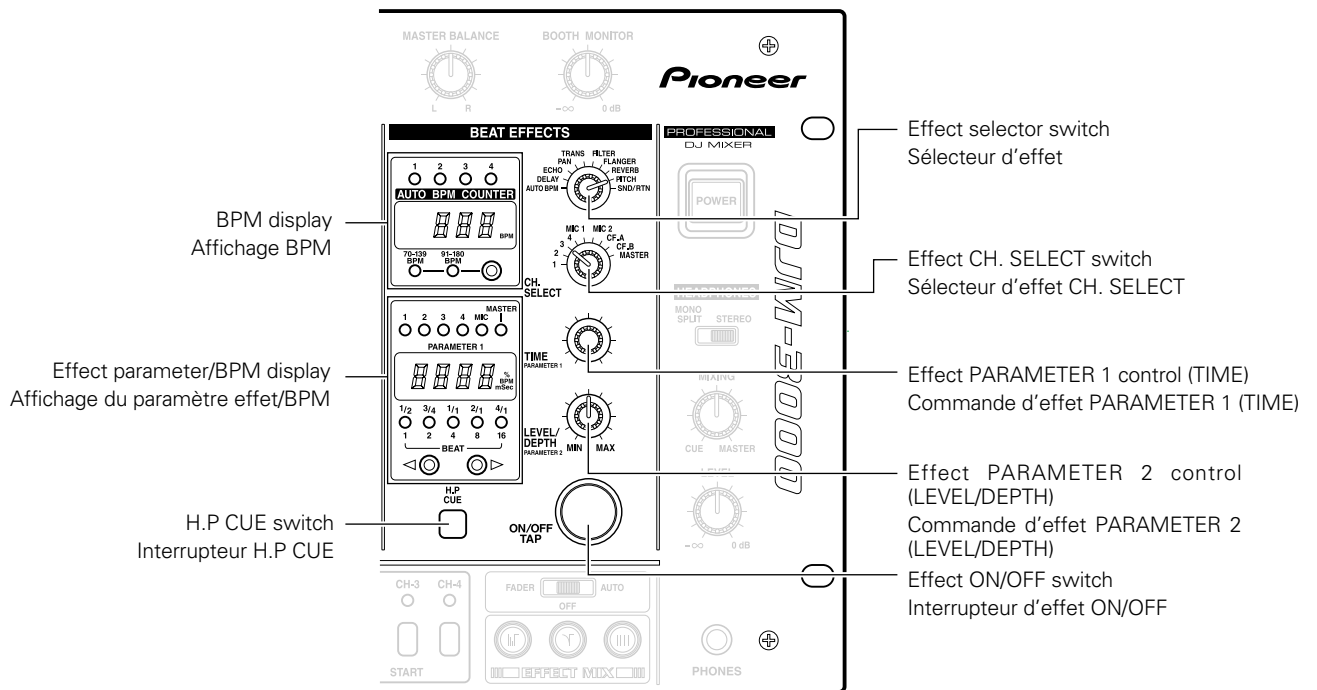

1 Set the Effect selector switch to PITCH.

1 Réglez le sélecteur d'effet sur PITCH.

2 Set the Effect CH. SELECT switch to 3.

2 Réglez le sélecteur d'effet CH. SELECT sur 3.

- The Effect parameter/BPM display LED "3" will light.
- \* The entire BPM display will turn off.

- Le voyant LED "3" de l'affichage du paramètre effet/BPM s'allume.
- \* L'affichage BPM s'éteint entièrement.

3 Set the parameter value.

When the H.P CUE switch (in the BEAT EFFECTS controls) is pressed, the effect can be confirmed by listening to the headphones output.

Setting Pitch

- Pressing ▷ on the Effect beat selector switch will increase the pitch setting +33%, +50% or +100%, while pressing ◁ will decrease it -33%, -50% or -100%.
- More precise pitch can be set with the Effect PARAMETER 1 control (TIME).

Setting the Balance Between Original and Pitch-Shifted Sound Levels

- The balance between original and pitch-shifted sound levels is set using the Effect PARAMETER 2 control (LEVEL/DEPTH). Turning this control to the left will decrease pitch-shifted sound and turning it to the right will increase it.

4 Turn the Effect ON/OFF switch on.

- The Effect ON/OFF switch will flash orange and the effect (pitch shift) will be applied to master output.
- If the switch is pressed once more, the effect will turn off.

Reverb can be set similarly.

Precautions:

- If the channel has been changed with the Effect CH. SELECT switch when delay, echo (pages 19-21), reverb and similar effects have been turned on, all of the reverberation of the prior channel's effects will be output.
- Only operate the Effect selector switch when effects are off (when the Effect ON/OFF switch is lit orange). Operating it with effects on could generate noise.
- Display when CH-3 has been pitch-shifted by 90%.

BPM display

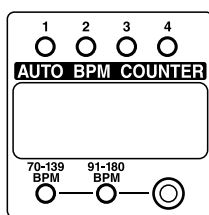

Effect parameter/  
BPM display

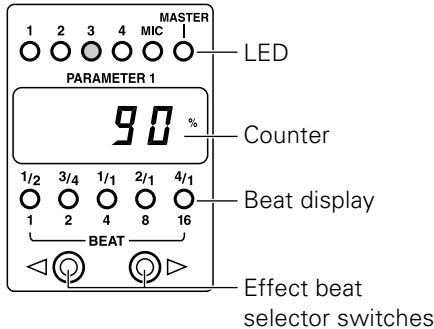

3 Réglez la valeur du paramètre.

Lorsque l'interrupteur H.P CUE (parmi les commandes BEAT EFFECTS) est actionné, il est possible de confirmer l'effet en écoutant la sortie du casque.

Réglage de hauteur

- Un appui sur le bouton ▷ du sélecteur de mesure avec effet augmente le ton de +33%, +50% ou de +100% tandis qu'un appui sur le bouton ◁ le diminue de -33%, -50% ou -100%.
- Vous pouvez régler la hauteur de façon plus précise à l'aide de la commande d'effet PARAMETER 1 (TIME).

Réglage de l'équilibre entre le niveau du son d'origine et celui du son dont la hauteur a été modifiée

- L'équilibre entre le niveau du son d'origine et celui du son dont la hauteur a été modifiée est réglé à l'aide de la commande d'effet PARAMETER 2 (LEVEL/DEPTH). Si vous tournez la commande vers la gauche, vous baissez le son dont la hauteur a été modifiée; si vous la tournez vers la droite, vous l'augmentez.

4 Mettez l'interrupteur d'effet ON/OFF sur la position ON.

- L'interrupteur d'effet ON/OFF clignote en orange et l'effet (changement de hauteur) est appliqué à la sortie principale.
- Un second appui sur l'interrupteur annule l'effet.

La réverbération peut être activée de la même façon.

Attention:

- Si vous avez changé de canal à l'aide du sélecteur d'effet CH. SELECT alors que les effets retard, écho et réverbération (pages 19 à 21), etc. étaient activés, toutes les réverbérations des effets du canal précédent seront émises.
- N'actionnez le sélecteur d'effet que si les effets sont désactivés (si l'interrupteur d'effet ON/OFF est allumé en orange). Si vous l'actionnez alors que des effets sont actifs, vous risquez de produire du bruit.
- Affichage lorsque la hauteur de CH-3 a été modifiée de 90%.

Affichage BPM

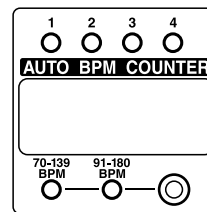

Affichage du  
paramètre effet/  
BPM

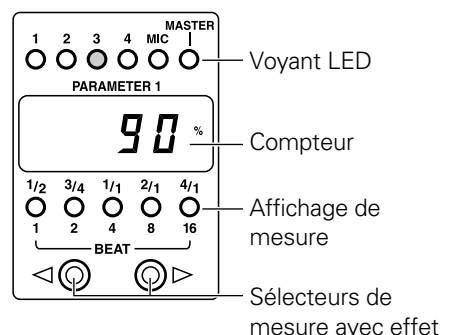

## USING THE EFFECT FUNCTIONS

### Using an External Effector

The following example is for applying external effects to music on CH-3.

- 1 **Set the Effect selector switch to SND/RTN.**
  - 2 **Set the Effect CH. SELECT switch to 3.**
    - The Effect parameter/BPM display LED "3" will light.
  - 3 **Set external effector parameters, etc.**
    - When the H.P CUE switch (in the BEAT EFFECTS controls) is pressed, the effect can be confirmed by listening to the headphones output.
  - 4 **Adjust the return level.**
    - The return level from the external effector can be adjusted with the Effect PARAMETER 2 control (LEVEL/DEPTH).
    - \* Effect PARAMETER 1 control (TIME) will not function.
  - 5 **Turn on the Effect ON/OFF switch.**
    - The Effect ON/OFF switch will flash orange, and the external effect will be applied to music on CH-3.
    - Pressing the switch once more will turn the effect off.
- Display when an external effect has been applied to CH-3.

#### BPM display

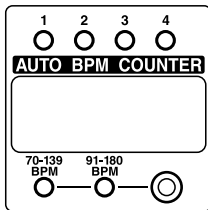

#### Effect parameter/ BPM display

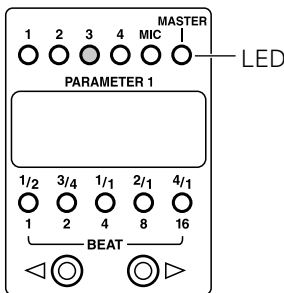

## UTILISER LES FONCTIONS EFFET

### Utilisation d'un effecteur externe

L'exemple suivant montre comment appliquer des effets externes à un morceau de musique sur CH-3.

- 1 **Réglez le sélecteur d'effet sur SND/RTN.**
  - 2 **Réglez le sélecteur d'effet CH. SELECT sur 3.**
    - Le voyant LED "3" de l'affichage du paramètre effet/BPM s'allume.
  - 3 **Réglez les paramètres de l'effecteur externe, etc.**
    - Lorsque l'interrupteur H.P CUE (parmi les commandes BEAT EFFECTS) est actionné, il est possible de confirmer l'effet en écoutant la sortie du casque.
  - 4 **Réglez le niveau de retour.**
    - Le niveau de retour de l'effecteur externe peut être réglé à l'aide de la commande d'effet PARAMETER 2 (LEVEL/DEPTH).
    - \* La commande d'effet PARAMETER 1 (TIME) est inopérante.
  - 5 **Actionnez l'interrupteur d'effet ON/OFF.**
    - L'interrupteur d'effet ON/OFF clignote en orange et l'effet externe sera appliqué au morceau de musique sur CH-3.
    - Si vous appuyez de nouveau sur cet interrupteur, l'effet sera annulé.
- Affichage lorsqu'un effet externe a été appliqué au canal CH-3.

#### Affichage BPM

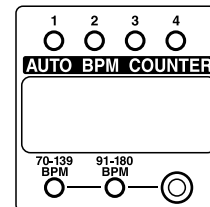

#### Affichage du paramètre effet/ BPM

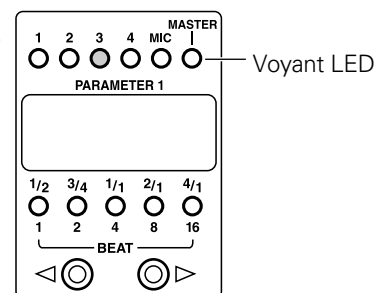



# BPM COUNTING

## Using the Auto Mode to Count BPM

This mode counts and displays the BPM of the channel selected with the H.P CUE switch and (when Effect selector switch is set to AUTO BPM, the CH-1 to CH-4 H.P CUE switch becomes the AUTO BPM COUNTER's channel select switch) the channel selected with the Effect CH. SELECT switch, thus making it easy to synchronize two tracks with different speeds (count range 70.0-180.0 BPM).

Example: Display of BPM for CH-1 selected with H.P CUE switch and CH-2(2) selected with Effect CH. SELECT switch:

# COMPTAGE DE BPM

## Utilisation du Mode Auto pour compter la valeur BPM

Ce mode compte et affiche la valeur BPM du canal sélectionné par l'interrupteur H.P CUE et (lorsque le sélecteur d'effet est réglé sur AUTO BPM, l'interrupteur CH-1 à CH-4 H.P CUE devient le sélecteur de canal du compteur AUTO BPM COUNTER) le canal choisi par le sélecteur d'effet CH. SELECT, ce qui facilite la synchronisation de deux morceaux de musique dont les vitesses sont différentes (fourchette de comptage: 70,0 à 180,0 BPM).

Exemple: Affichage de BPM pour CH-1 choisi par l'interrupteur H.P CUE et CH-2 (2) choisi par le sélecteur d'effet CH. SELECT:

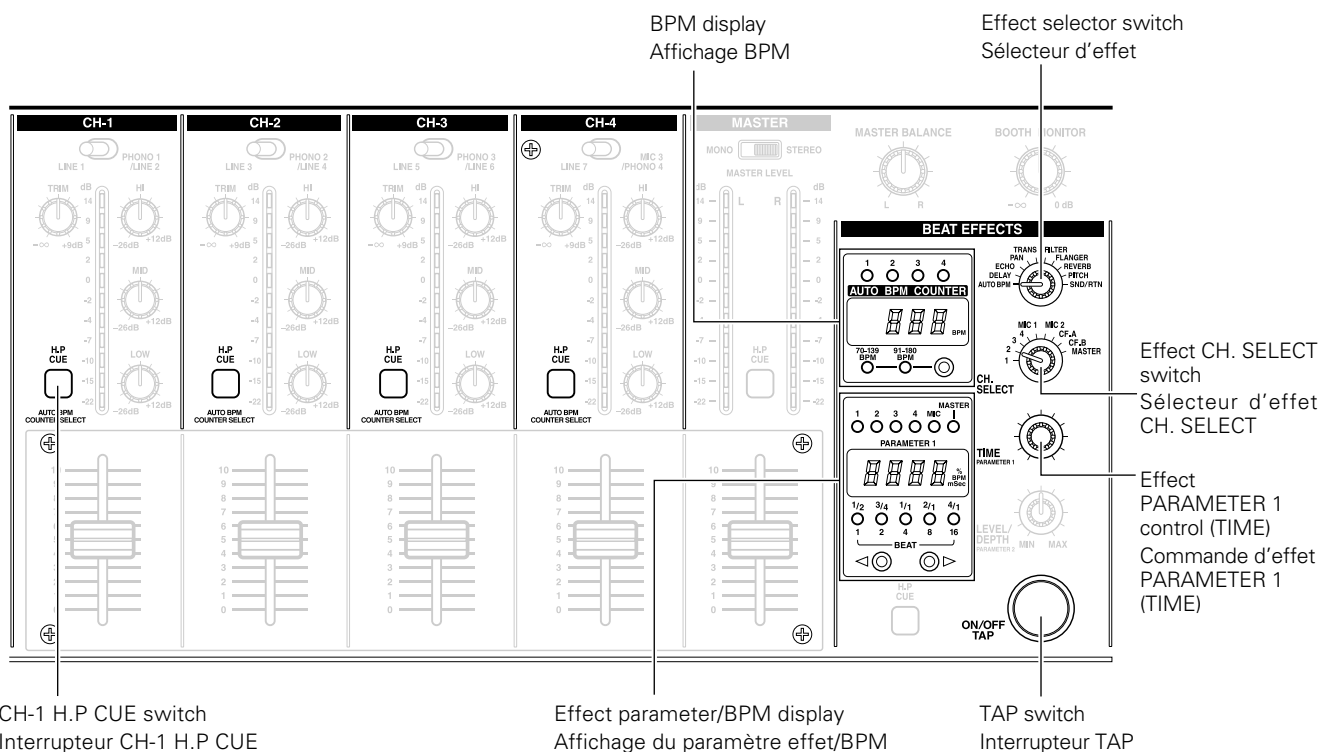

- 1 Set the Effect selector switch to AUTO BPM.
- 2 Press the BPM counter range selector switch to choose the desired BPM count range.
  - Select from one of the three ranges: 70-139, 91-180, or 70-180. The 70-180 range is selected with both LEDs (70-139 BPM and 91-180 BPM) light.
- 3 Set the Effect CH. SELECT switch to 2.
  - The Effect parameter/BPM display LED "2" will light.
  - The BPM of the music input to CH-2 will appear on the Effect parameter/BPM display's counter.
  - \* If the BPM cannot be counted for 2 seconds or more, the counter will flash.
  - \* Some tracks cannot be counted in AUTO BPM mode. In this event, set to manual mode to count the BPM (see pages 26-27).

- 1 Réglez le sélecteur d'effet sur AUTO BPM.
- 2 Appuyez sur le sélecteur de fourchette du compteur BPM pour choisir la fourchette de comptage BPM souhaitée.
  - Sélectionnez une des trois fourchettes: 70 - 139, 91 - 180 ou 70 - 180. La fourchette 70 - 180 est sélectionnée si les deux LED (70 - 139 BPM et 91 - 180 BPM) s'allument.
- 3 Réglez le sélecteur d'effet CH. SELECT sur 2.
  - La LED "2" de l'affichage du paramètre effet/BPM s'allume.
  - La valeur BPM du morceau de musique entré au CH-2 apparaît sur le compteur de l'affichage du paramètre effet/BPM.
  - \* Si la valeur BPM ne peut pas être comptée pendant 2 secondes ou plus, le compteur clignote.
  - \* Certains morceaux de musique ne peuvent pas être comptés en mode AUTO BPM. Dans ce cas, réglez le mode manuel pour compter la valeur BPM (voir pages 26-27).

English  
Français

## BPM COUNTING

### 4 Press CH-1 H.P CUE switch.

- The BPM display LED "1" will light.
- The BPM of the music input to CH-1 will appear on the AUTO BPM COUNTER.

\* To measure BPM accurately, select only one channel (CH-1 to CH-4 H.P CUE switch) for the AUTO BPM COUNTER.

- Display when the BPM of CH-1 and CH-2 (126) match.

#### BPM display

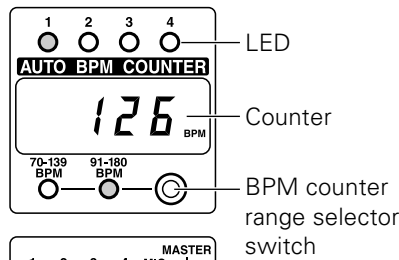

#### Effect parameter/ BPM display

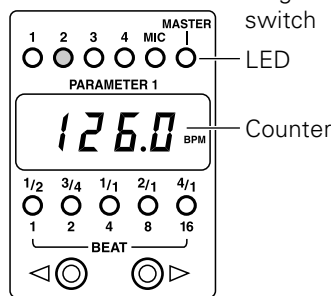

## Using the Manual Mode to Count BPM

### ■ When BPM cannot be counted in AUTO BPM mode:

If auto BPM counting is not possible, use the TAP switch for manual input.

- When the TAP switch is pressed in time to the music's beat, the light in the BPM counter range display will turn off and manual mode will go into effect.
- The BPM value input with the TAP switch will be displayed on the Effect parameter/BPM display's counter (lower side), and the BPM display's counter (upper side) will turn off.
- To return to AUTO BPM mode, press the BPM counter range selector switch and set the counter range.

### ■ When BPM cannot be counted during delay, echo, auto pan, auto trans, filter and flanger operations (pages 19-21):

If BPM cannot be counted for more than 2 seconds during effect operations, the BPM display's counter (upper side) will flash. In such a case, change the Effect selector switch to AUTO BPM and use the TAP switch for manual input.

- After the BPM value input via the TAP switch has been displayed on the Effect parameter/BPM display's counter (lower side) and the Effect selector switch restored to the original effect, the BPM value input will be displayed on the BPM display's counter (upper side).

## COMPTAGE DE BPM

### 4 Appuyez sur l'interrupteur CH-1 H.P CUE.

- La LED "1" de l'affichage BPM s'allume.
- La valeur BPM de la musique du canal CH-1 apparaît sur le compteur AUTO BPM COUNTER.

\* Pour mesurer la valeur BPM de façon précise, sélectionnez seulement un canal (interrupteur CH-1 à CH-4 H.P CUE) pour le compteur AUTO BPM COUNTER.

- Affichage lorsque la valeur BPM du CH-1 correspond à celle du CH-2 (126).

#### Affichage BPM

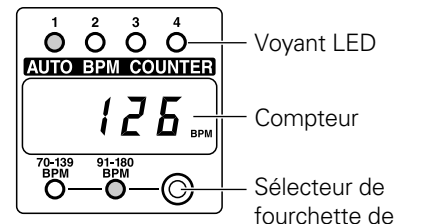

#### Affichage du paramètre effet/ BPM

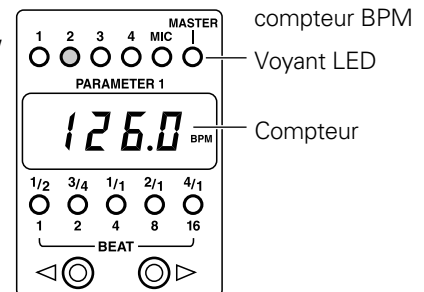

## Utilisation du Mode Manuel pour compter la valeur BPM

### ■ Si la valeur BPM ne peut pas être comptée en mode AUTO BPM:

Si le comptage BPM automatique n'est pas possible, utilisez l'interrupteur TAP pour une entrée manuelle.

- Lorsque l'interrupteur TAP est actionné en accord avec la mesure de la musique, le voyant de l'affichage de fourchette de compteur BPM s'éteint et le mode manuel est activé.
- La valeur BPM entrée par l'interrupteur TAP sera affichée sur le compteur (côté inférieur) de l'affichage Paramètre d'effet/BPM et l'affichage BPM (côté supérieur) sera désactivé.
- Pour revenir au mode AUTO BPM, appuyez sur le sélecteur de fourchette du compteur BPM et réglez la fourchette du compteur.

### ■ Si la valeur BPM ne peut pas être comptée pendant les opérations Retard, Écho, Balance automatique, Coupure automatique, Filtre et Oscillation (pages 19-21):

Si la valeur BPM ne peut pas être comptée pendant plus de 2 secondes pendant les opérations d'effet, le compteur (côté supérieur) de l'affichage BPM clignotera. Dans ce cas, réglez le sélecteur d'effet sur AUTO BPM et servez-vous de l'interrupteur TAP pour l'entrée manuelle.

- Après que la valeur BPM entrée par l'interrupteur TAP a été affichée sur le compteur (côté inférieur) de l'affichage Paramètre d'effet/BPM et que le sélecteur d'effet a rétabli l'effet original, la valeur BPM entrée sera affichée sur le compteur (côté supérieur) de l'affichage BPM.

## BPM COUNTING

If you already know the BPM for a track, you can set the BPM input without using the "TAP" input.

- Change the Effect selector switch to AUTO BPM and press the BPM counter range selector switch and both BPM counter range displays (70-139 BPM and 91-180 BPM) will turn off.
- If the Effect PARAMETER 1 control (TIME) is turned, the Effect parameter/BPM display's counter (lower side) will display the BPM, with adjustment possible from the first digit.

Turning the PARAMETER 1 control while pressing the TAP switch makes it possible to adjust the BPM from the first decimal place.

When the BPM value has been set and the Effect selector switch restored to the original effect, the BPM value set will be displayed on the BPM display's counter (upper side).

### BPM display

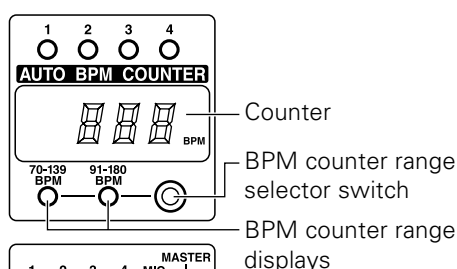

### Effect parameter/ BPM display

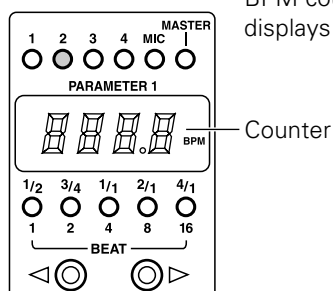

### Affichage BPM

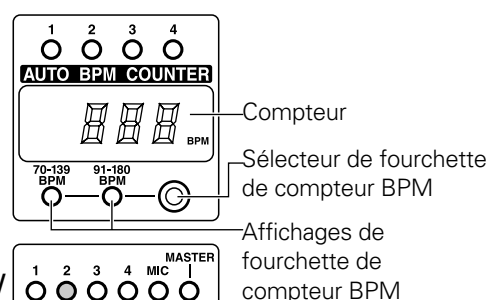

### Affichage du paramètre effet/ BPM

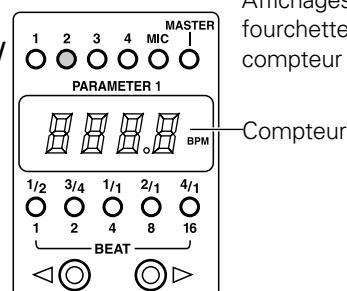

Si vous connaissez déjà la valeur BPM d'un morceau, vous pouvez la définir sans utiliser l'entrée "TAP".

- Réglez le sélecteur d'effet sur AUTO BPM et appuyez sur le sélecteur de fourchette du compteur BPM: les deux affichages (70-139 BPM et 91-180 BPM) de fourchette de compteur BPM s'éteignent.
- Si la commande d'effet PARAMETER 1 (TIME) est tournée, le compteur (côté inférieur) de l'affichage Paramètre d'effet/BPM indique la valeur BPM et un ajustement est possible depuis le premier chiffre.

Une rotation de la commande PARAMETER 1 en appuyant sur l'interrupteur TAP permet d'ajuster la valeur BPM depuis la première décimale.

Lorsque la valeur BPM a été fixée et que le sélecteur d'effet est rétabli à l'effet original, la valeur BPM fixée sera affichée sur le compteur (côté supérieur) de l'affichage BPM.

## USING THE FADER START FUNCTION

If the separately sold CMX-3000, CMX-5000, CDJ-1000, CDJ-100S, CDJ-500S and CDJ-500 II players are connected to CH-1 – CH-4, they can be started using the Channel fader lever or Cross fader lever, as long as the control cords have been connected.

## UTILISATION DE LA FONCTION DE DÉMARRAGE PAR VARIATEUR

Si les lecteurs CMX-3000, CMX-5000, CDJ-1000, CDJ-100S, CDJ-500S et CDJ-500 II, vendus séparément, sont raccordés aux canaux CH-1 à CH-4, ils peuvent être démarrés par le levier de variateur de canal ou le levier de fondu enchaîné, pourvu que les cordons de commande soient raccordés.

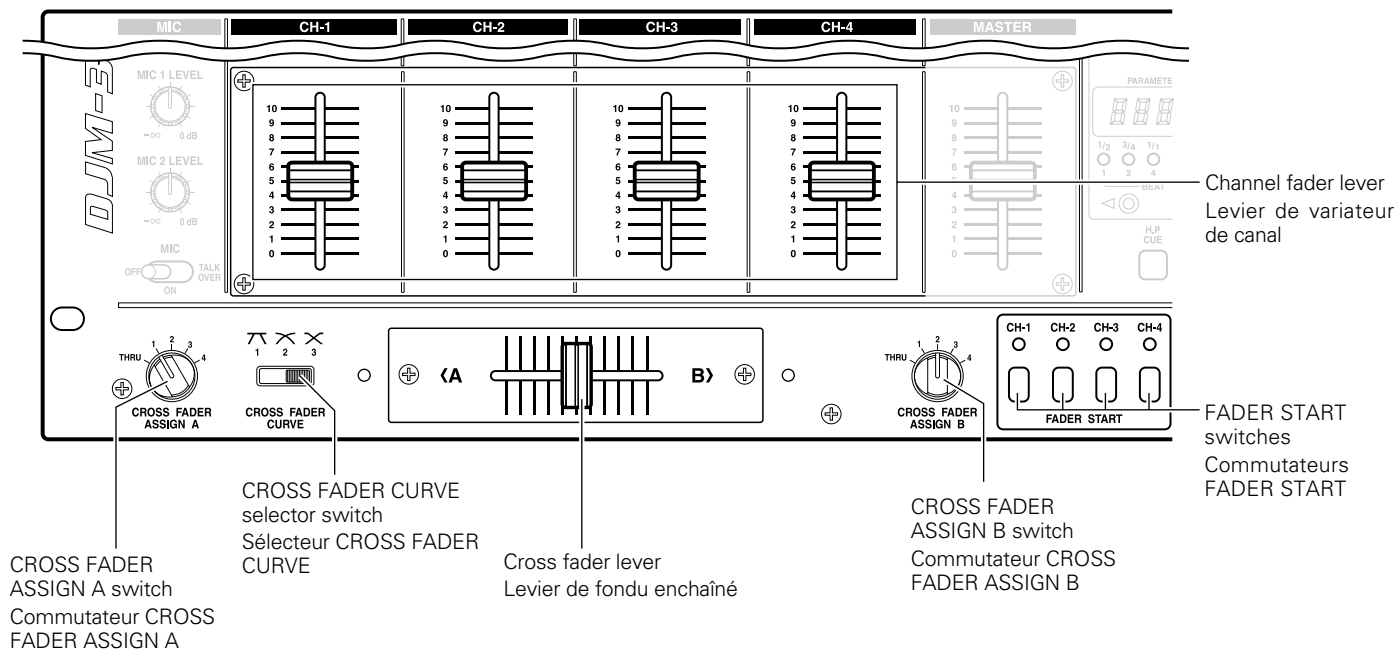

### Fader Start Play (To Use Fade-in Operation with a Connected CD Player)

Fader start play will be possible when the unit has been connected with control cords to the CMX-3000, CMX-5000, CDJ-1000, CDJ-100S, CDJ-500S, and CDJ-500 II CD players for DJs. In other words, when the DJ mixer's channel fader or cross fader volume is turned up, the CD player's pause function will be released, and the music will start automatically and instantly. In addition, because the CD player can be restored to the cue point when the fader is returned to its original position, sampler-type play is also possible.

#### Cross Fader Start Play and Back Cue Play

When "A" is at the cue point during standby, it can be started simply by moving the Cross fader lever from the right (B) side to the left (A) side. "B" will back cue (return to the cue point) at the same time. Moreover, when "B" is at the cue point during standby, it can be started simply by moving the Cross fader lever from the left (A) side to the right (B) side. ("A" will back cue at the same time.)

### Lecture démarrée par variateur (Utilisation du fondu à l'entrée avec un lecteur CD raccordé)

Le démarrage de la lecture par un variateur est possible si l'appareil a été raccordé à l'aide de cordons de commande à des lecteurs de CD du type CMX-3000, CMX-5000, CDJ-1000, CDJ-100S, CDJ-500S et CDJ-500 II pour DJ. Autrement dit, lorsque le volume est augmenté à l'aide des variateurs de canal ou de son de la table de mixage DJ, la fonction pause du lecteur de CD est désactivée et le morceau de musique est reproduit automatiquement et instantanément. De plus, comme le lecteur de CD peut être remis sur le point de départ lorsque le variateur revient sur sa position d'origine, une lecture de type échantillonneur est également possible.

#### Lecteur à démarrage par fondu enchaîné et lecture à repère arrière

Si "A" est au point de repère en mode veille, la lecture peut être lancée simplement en déplaçant le levier de fondu enchaîné du côté droit (B) vers le côté gauche (A). "B" reviendra en arrière en même temps au point de repère. De plus, si "B" est au point de repère en mode veille, la lecture peut être lancée simplement en déplaçant le levier de fondu enchaîné du côté gauche (A) vers le côté droit (B). ("A" reviendra en arrière en même temps au point de repère)

## USING THE FADER START FUNCTION

## UTILISATION DE LA FONCTION DE DÉMARRAGE PAR VARIATEUR

### CMX-3000

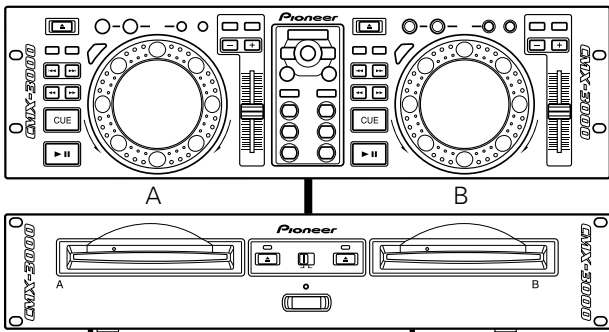

Control cords  
Cordons de commande

### DJM-3000

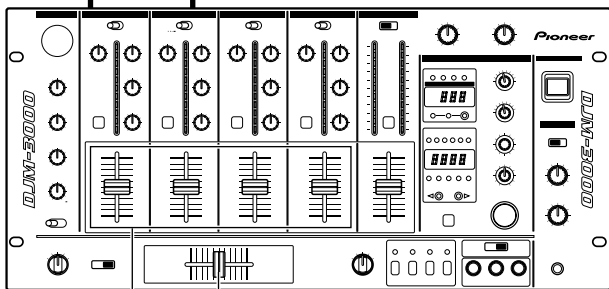

Cross fader lever  
Lever de fondu enchaîné

Channel fader lever  
Lever de variateur de canal

CD players for which fader start play is possible when connected to this unit

**CMX-3000**  
**CMX-5000**  
**CDJ-1000**  
**CDJ-100S**  
**CDJ-500S**  
**CDJ-500 II**

Voici les lecteurs de CD pouvant être démarrés par le variateur, à condition qu'ils soient raccordés à cet appareil.

**CMX-3000**  
**CMX-5000**  
**CDJ-1000**  
**CDJ-100S**  
**CDJ-500S**  
**CDJ-500 II**

English

Français

**Starting with the Channel Fader**

**Démarrage par le variateur de canal**

- 1 Turn on the FADER START switch (CH-1, CH-2, CH-3 or CH-4) of the channel connected to the CD player to be controlled.  
The indicator for the selected channel will light.
- 2 Push the Channel fader lever all the way to the bottom.
- 3 Set a cue point on the CD player, and set the unit to standby (pause) at the cue point.
- 4 When you want to start the player, push up the Channel fader lever and the CD player will begin playing.

- 1 Actionnez le commutateur FADER START (CH-1, CH-2, CH-3 ou CH-4) du canal raccordé au lecteur CD à contrôler.  
Le voyant du canal sélectionné s'allumera.
- 2 Poussez le levier de variateur de canal à fond vers le bas.
- 3 Réglez le point de repère sur le lecteur CD et réglez l'appareil en mode veille (pause) au point de repère.
- 4 Lorsque vous voulez démarrer le lecteur, remontez le levier de variateur de canal; le lecteur de CD commence la lecture.

**Precaution:**

- Channels selected with the CROSS FADER ASSIGN A and B switches cannot be started with the channel fader.

**Attention:**

- Les canaux sélectionnés à l'aide des commutateurs CROSS FADER ASSIGN A et B ne peuvent pas être démarrés par le variateur de canal.

The following is an example of starting a CD player connected to CH-1.

Voici un exemple de démarrage d'un lecteur de CD raccordé à CH-1.

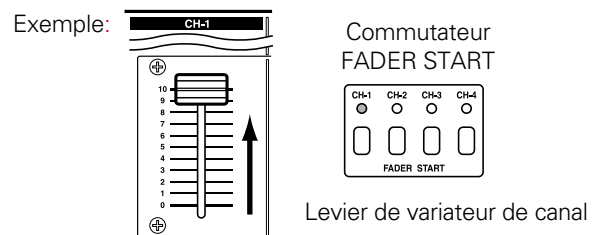
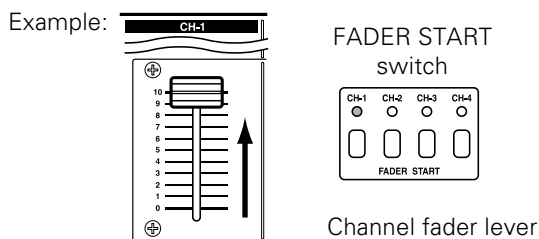

If cue points have been set in advance when using the CMX-3000, CMX-5000, CDJ-1000, CDJ-100S, CDJ-500S and CDJ-500 II, it is not necessary to leave the CD player on standby at the cue point.  
If the Channel fader lever is returned to its original position after playing has started, the CD player will return to the cue point and be on standby.

Si les points de repère ont été réglés d'avance à l'aide du CMX-3000, du CMX-5000, du CDJ-1000, du CDJ-100S, du CDJ-500S et du CDJ-500 II, il est inutile de laisser le lecteur de CD en mode veille au point de départ.  
Si le levier de variateur de canal est remis sur sa position d'origine après le démarrage de la lecture, le lecteur de CD revient au point de repère et est mis en mode veille.

**Starting with the Cross Fader**

- 1 Turn on the FADER START switch (CH-1, CH-2, CH-3 or CH-4) of the channel connected to the CD player to be controlled.  
The indicator for the selected channel will light.
- 2 Using the CROSS FADER ASSIGN A and B switches, select the channel (CH-1, CH-2, CH-3 or CH-4) that the CD player is connected to.
- 3 Slide the Cross fader lever all the way in direction opposite the source you want to start.  
In the following example, startup is done with the CD player connected to CH-1 set to ASSIGN A.

Example:

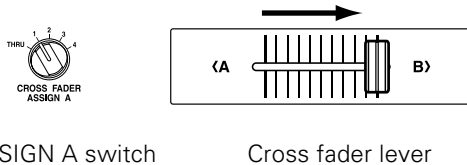

ASSIGN A switch

Cross fader lever

- 4 Set a cue point on the CD player, and set the unit to standby (pause) at the cue point.
- 5 Use the CROSS FADER CURVE selector switch to select the cross fader startup curve.
- 6 When the Cross fader lever is slid in the opposite direction as in "3", the CD player will begin playing.

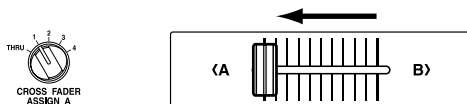

ASSIGN A switch

Cross fader lever

If cue points have been set in advance when using the CMX-3000, CMX-5000, CDJ-1000, CDJ-100S, CDJ-500S and CDJ-500 II, it is not necessary to leave the CD player on standby at the cue point.  
If the Cross fader lever is returned to its original position after playing has started, the CD player will return to the cue point and be on standby.

**Démarrage par Fondu enchaîné**

- 1 Actionnez le commutateur FADER START (CH-1, CH-2, CH-3 ou CH-4) du canal raccordé au lecteur CD à contrôler.  
Le voyant du canal sélectionné s'allumera.
- 2 Au moyen des commutateurs CROSS FADER ASSIGN A et B, sélectionnez le canal (CH-1, CH-2, CH-3 ou CH-4) auquel le lecteur CD est raccordé.
- 3 Glissez le levier de fondu enchaîné à fond dans le sens opposé à la source que vous voulez démarrer.  
L'exemple suivant illustre le démarrage d'un lecteur CD raccordé au canal CH-1 et réglé sur ASSIGN A.

Exemple:

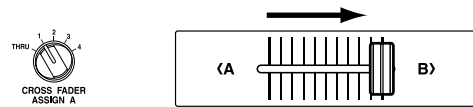

Commutateur  
ASSIGN A

Levier de fondu enchaîné

- 4 Définissez un point de repère sur le lecteur CD et placez l'appareil en mode veille (pause) au point de repère.
- 5 Servez-vous du sélecteur CROSS FADER CURVE pour choisir la courbe de démarrage du fondu enchaîné.
- 6 Lorsque le levier de fondu enchaîné est glissé dans le sens opposé comme en "3", le lecteur CD commence la lecture.

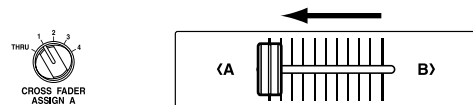

Commutateur  
ASSIGN A

Levier de fondu enchaîné

Si les points de repère ont été réglés d'avance à l'aide du CMX-3000, du CMX-5000, du CDJ-1000, du CDJ-100S, du CDJ-500S et du CDJ-500 II, il est inutile de laisser le lecteur de CD en mode veille au point de départ.  
Si le levier de fondu enchaîné est remis sur sa position d'origine après le démarrage de la lecture, le lecteur de CD revient au point de repère et est mis en mode veille.

# USING THE EFFECT MIX FUNCTION

When this mixer is combined with separately purchased CD players (CMX-3000, CMX-5000, CDJ-1000, CDJ-100S, CDJ-500S or CDJ-500II), the Cross fader lever can be operated to produced automatic linked fade-in and fade-out sound from Player A to Player B. If desired, the effect mode can be employed for simultaneous linked operation (requires connection of control cord). These operations can be performed by means of a single button.

## Effect Mix Features

### Effect Mix Fader Mode

#### ■ ECHO

The sound volume of the effect changes depending on the position of the Cross fader lever.

Depending on the setting of the Effect PARAMETER control, the ECHO repeat can be changed from 1/2, to 3/4, 1/1, 2/1 or 4/1 beats. When the lever reaches the other side, the channel assigned to the other side is connected.

#### Example: Cross fader lever position and effect volume setting when effect is set for side A

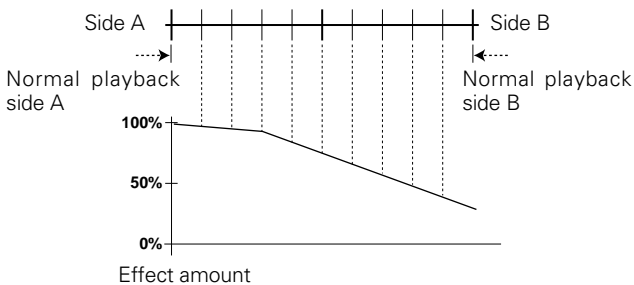

#### ■ ZIP

The pitch of the effect changes depending on the position of the Cross fader lever.

When the lever reaches the other side, the channel assigned to the other side is connected.

#### Example: Cross fader lever position and pitch setting when effect is set for side A

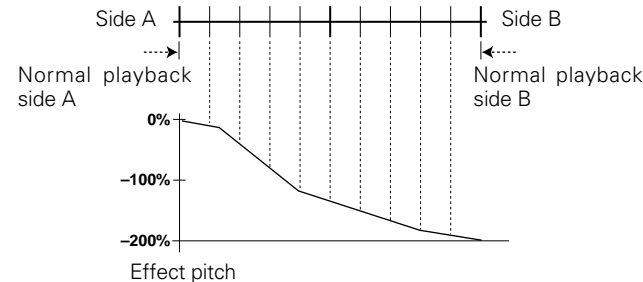

#### ■ ROLL

The traverse of the Cross fader lever is divided into four quarters, and as the lever is moved from the effect side, the effect is set to 1/1, 1/2, 1/4, and 1/8 beats.

The beat pitch of the effect changes through the range 1/1 to 1/8 depending on the position of the Cross fader lever. When the lever reaches the other side, the channel assigned to the other side is connected.

# UTILISATION DE LA FONCTION DE MIXAGE D'EFFETS

Lorsque cette table de mixage est associée à des lecteurs CD disponibles en option (CMX-3000, CMX-5000, CDJ-1000, CDJ-100S, CDJ-500S ou CDJ-500II), le levier de fondu enchaîné peut servir pour produire, du Lecteur A vers le Lecteur B, des sons à fondu à l'entrée et fondu à la sortie en liaison automatique. Au besoin, le mode Effet peut être utilisé pour une liaison simultanée (mais elle exige un cordon de commande). Ces différentes opérations se réalisent en agissant sur un seul bouton.

## Particularités du mixage d'effet

### Mode Variateur à mixage d'effets

#### ■ ECHO

Le volume sonore de l'effet change selon la position du levier de fondu enchaîné.

Selon le réglage de la commande d'effet PARAMETER, la répétition d'ÉCHO peut être modifiée de 1/2 à 3/4, 1/1, 2/1 ou 4/1 mesure. Lorsque le levier atteint l'autre côté, le canal affecté à l'autre côté est connecté.

#### Exemple: Position du levier de fondu enchaîné et réglage de volume d'effet lorsque l'effet est réglé pour le côté A

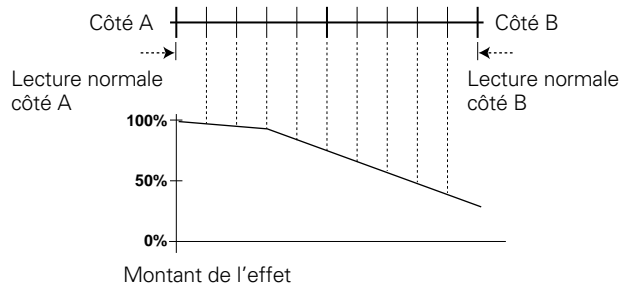

#### ■ ZIP

La hauteur de son de l'effet change selon la position du levier de fondu enchaîné.

Lorsque le levier atteint l'autre côté, le canal affecté à l'autre côté est connecté.

#### Exemple: Position du levier de fondu enchaîné et réglage de hauteur de son lorsque l'effet est réglé pour le côté A

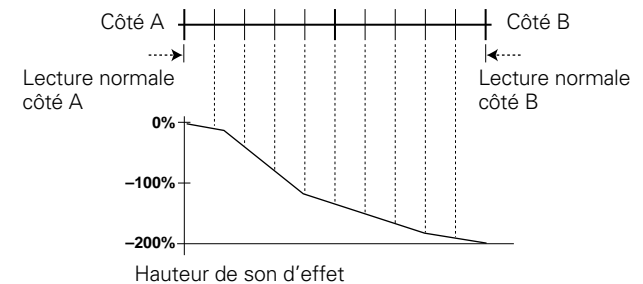

#### ■ ROLL

La course du levier de fondu enchaîné est divisée en quatre quarts. A mesure que le levier est déplacé depuis le côté de l'effet, l'effet est réglé à 1/1, 1/2, 1/4 ou 1/8 mesure.

La hauteur du son de la mesure change sur toute la portée de 1/1 à 1/8 en fonction de la position du levier de fondu enchaîné. Lorsque le levier atteint l'autre côté, le canal affecté à l'autre côté est connecté.



**Example: Cross fader lever position and beat setting when effect is set for side A**

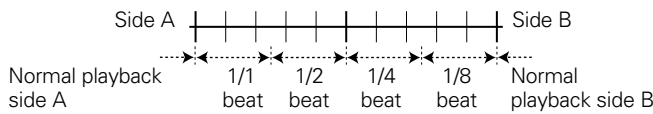

**Effect Mix Auto Mode**

■ **ECHO**

The volume of the effect fades at the effect time set in accordance with the setting of the Effect PARAMETER control, and leads into the next track.

**Example: When set for 4-beats**

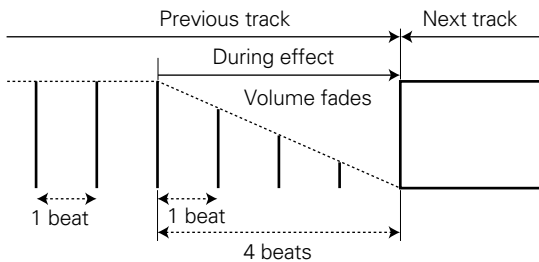

■ **ZIP**

The pitch of the effect fades at the effect time set in accordance with the setting of the Effect PARAMETER control, and leads into the next track.

**Example: When set for 4-beats**

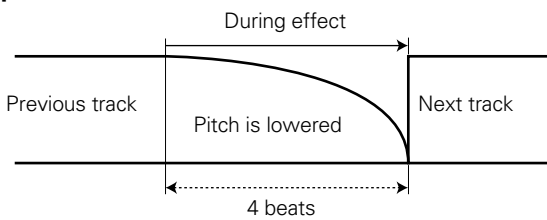

■ **ROLL**

The ROLL pattern changes in accordance with the setting of the Effect PARAMETER control.

When set for 1 beat or 2 beats, outputs a repeated 1/4 beat sound.

When set for 4 beats or 8 beats, the effect time is divided into two, and repeated 1/2 and 1/4 beats are output.

When set for 16 beats, the effect time is divided into four, and repeated 1/1, 1/2, 1/4, and 1/8 beats are output.

**Example: When set for 4 beats**

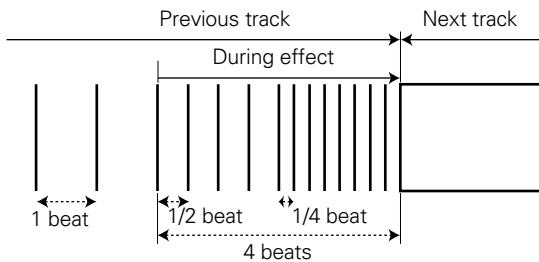

**Exemple: Position du levier de fondu enchaîné et réglage de mesure lorsque l'effet est réglé pour le côté A**

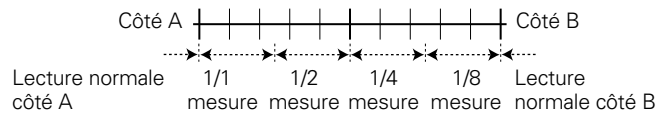

**Mode Mixage d'effet automatique**

■ **ECHO**

Le volume de l'effet diminue au moment de l'effet, défini en accord avec le réglage de la commande d'effet PARAMETER, ce qui mène à la plage suivante.

**Exemple: Lors d'un réglage pour 4 mesures**

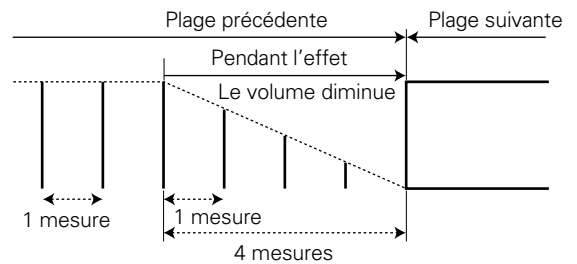

■ **ZIP**

La hauteur du son de l'effet diminue au moment de l'effet, défini en accord avec le réglage de la commande d'effet PARAMETER, ce qui mène à la plage suivante.

**Exemple: Lors d'un réglage pour 4 mesures**

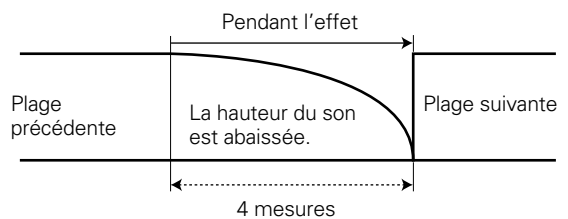

■ **ROLL**

Le motif ROLL change selon le réglage de la commande d'effet PARAMETER.

Lors d'un réglage pour 1 mesure ou 2 mesures, un son répété de 1/4 mesure est fourni.

Lors d'un réglage pour 4 mesures ou 8 mesures, le temps d'effet est divisé en deux, et des mesures 1/2 et 1/4 répétées sont fournies.

Lors d'un réglage pour 16 mesures, le temps d'effet est divisé en quatre et des mesures 1/1, 1/2, 1/4 et 1/8 répétées sont fournies.

**Exemple: Lors d'un réglage pour 4 mesures**

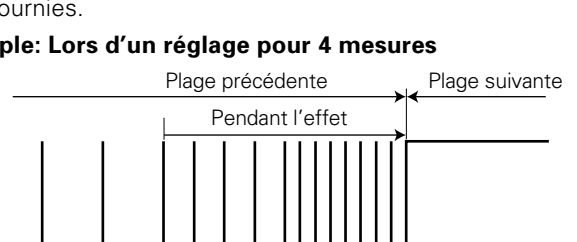

## USING THE EFFECT MIX FUNCTION

### Selecting the Effect Mix Function

Use the EFFECT MIX selector switch to select the desired operation mode.

#### OFF: Normal mode

- No Effect Mix operation.
- All three Effect select/start switches (ECHO, ZIP, ROLL) will remain unlighted.
- The cross fader left-right Fader displays A and B will both be unlighted.

#### FADER: Effect Mix Fader Mode

- The Cross fader lever can be used to manipulate effects, and to perform cue start/back cue.
- Of the three Effect select/start switches (ECHO, ZIP, ROLL), the selected one will flash (default setting is ECHO), and the others will light steadily.
- The cross fader left-right Fader displays A and B will light as follows:

Condition	Fader Display A	Fader Display B
When Cross fader lever is at A side	LIGHTS	OFF
When Cross fader lever is at B side	OFF	LIGHTS
When mode is entered with Cross fader lever at midway point	LIGHTS	LIGHTS
When Cross fader lever is moved from A side to midway point after mode is entered.	FLASHES	OFF
When Cross fader lever is moved from B side to midway point after mode is entered.	OFF	FLASHES

## UTILISATION DE LA FONCTION DE MIXAGE D'EFFETS

### Sélection de la fonction de Mixage d'effets

Utilisez le sélecteur EFFECT MIX pour choisir le mode de fonctionnement souhaité.

#### OFF: Mode normal

- Aucun mixage d'effets
- Les trois commutateurs de sélection/démarrage d'effet (ECHO, ZIP, ROLL) restent éteints.
- Les affichages de fondu A et B à gauche et à droite du levier de fondu enchaîné sont tous deux éteints.

#### FADER: Mode Variateur à mixage d'effet

- Le levier de fondu enchaîné permet de manipuler des effets et d'exécuter un départ à repère/recul à repère.
- Parmi les trois commutateurs de sélection/démarrage d'effet (ECHO, ZIP, ROLL), celui qui est sélectionné clignote (le réglage par défaut est ECHO), et les deux autres restent allumés.
- Les affichages de fondu A et B à gauche et à droite du levier de fondu enchaîné s'allument comme suit:

Situation	Affichage de fondu A	Affichage de fondu B
Si le levier de fondu enchaîné est au côté A	ALLUMÉ	ÉTEINT
Si le levier de fondu enchaîné est au côté B	ÉTEINT	ALLUMÉ
Si le mode est entré, le levier de fondu enchaîné étant au centre	ALLUMÉ	ALLUMÉ
Si le levier de fondu enchaîné est déplacé du côté A vers le centre après que le mode est entré.	CLIGNOTE	ÉTEINT
Si le levier de fondu enchaîné est déplacé du côté B vers le centre après que le mode est entré.	ÉTEINT	CLIGNOTE

## USING THE EFFECT MIX FUNCTION

### AUTO: Effect Mix Auto Mode

- The three Effect select/start switches (ECHO, ZIP, ROLL) can be used to manipulate effects and to perform cue start/back cue (Cross fader lever does not operate).
- Of the three Effect select/start switches (ECHO, ZIP, ROLL), the selected one will flash, and the others will light steadily.
- The cross fader left-right Fader displays A and B will light as follows:

Condition	Fader Display A	Fader Display B
When mode is entered with Cross fader lever at A side	LIGHTS	OFF
When mode is entered with Cross fader lever at B side	OFF	LIGHTS
When mode is entered with Cross fader lever at midway point	LIGHTS	LIGHTS
When sound from A side is output	LIGHTS	OFF
When effects are applied to A side	FLASHES	OFF
When sound from B side is output	OFF	LIGHTS
When effects are applied to B side	OFF	FLASHES

The effect mix mode does not operate when Assign A and Assign B are set to the same channel.  
(In this case, fader display A, fader display B, and the fader start display for the selected channel will all flash).

## UTILISATION DE LA FONCTION DE MIXAGE D'EFFETS

### AUTO: Mode Mixage d'effet automatique

- Les trois commutateurs de sélection/démarrage d'effet (ECHO, ZIP, ROLL) peuvent servir pour manipuler des effets et d'exécuter un départ à repère/recul à repère. (Le levier de fondu enchaîné n'agit pas.)
- Parmi les trois commutateurs de sélection/démarrage d'effet (ECHO, ZIP, ROLL), celui qui est sélectionné clignote et les deux autres restent allumés.
- Les affichages de fondu A et B à gauche et à droite du levier de fondu enchaîné s'allument comme suit:

Situation	Affichage de fondu A	Affichage de fondu B
Si le mode est entré, le levier de fondu enchaîné étant au côté A	ALLUMÉ	ÉTEINT
Si le mode est entré, le levier de fondu enchaîné étant au côté B	ÉTEINT	ALLUMÉ
Si le mode est entré, le levier de fondu enchaîné étant au centre	ALLUMÉ	ALLUMÉ
Si le son provenant du côté A est fourni	ALLUMÉ	ÉTEINT
Si les effets sont appliqués au côté A	CLIGNOTE	ÉTEINT
Si le son provenant du côté B est fourni	ÉTEINT	ALLUMÉ
Si les effets sont appliqués au côté B	ÉTEINT	CLIGNOTE

Le mode Mixage d'effet ne fonctionne pas quand Assign A et Assign B sont réglés au même canal.  
(Dans ce cas, l'affichage de fondu A, l'affichage de fondu B et l'affichage de démarrage de fondu pour le canal sélectionné clignoteront.)

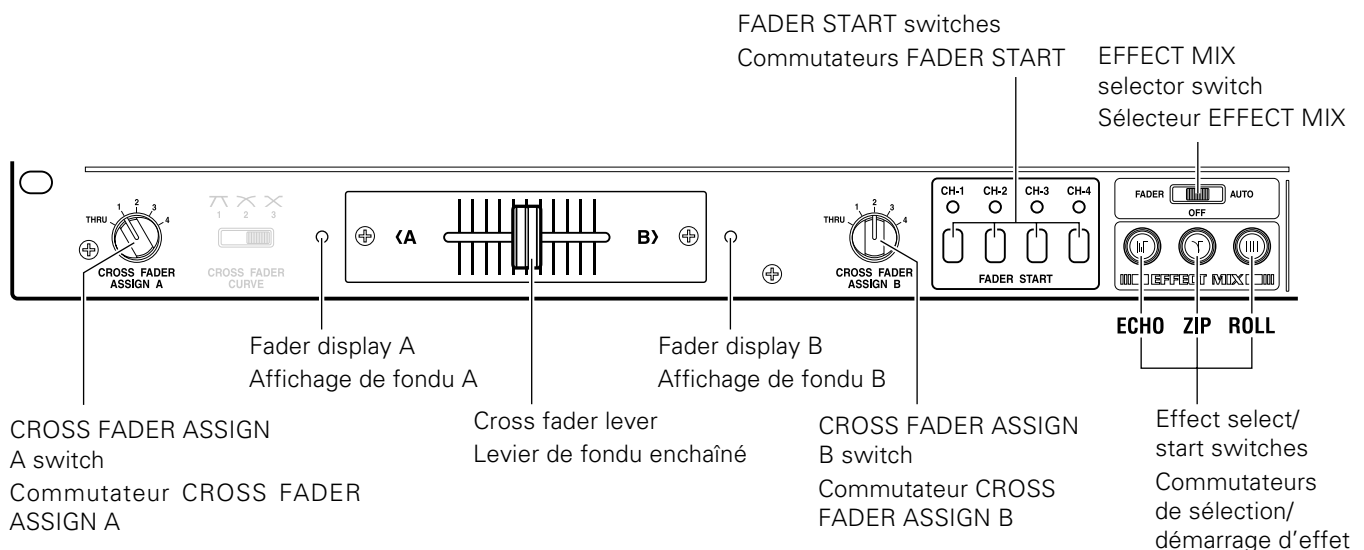

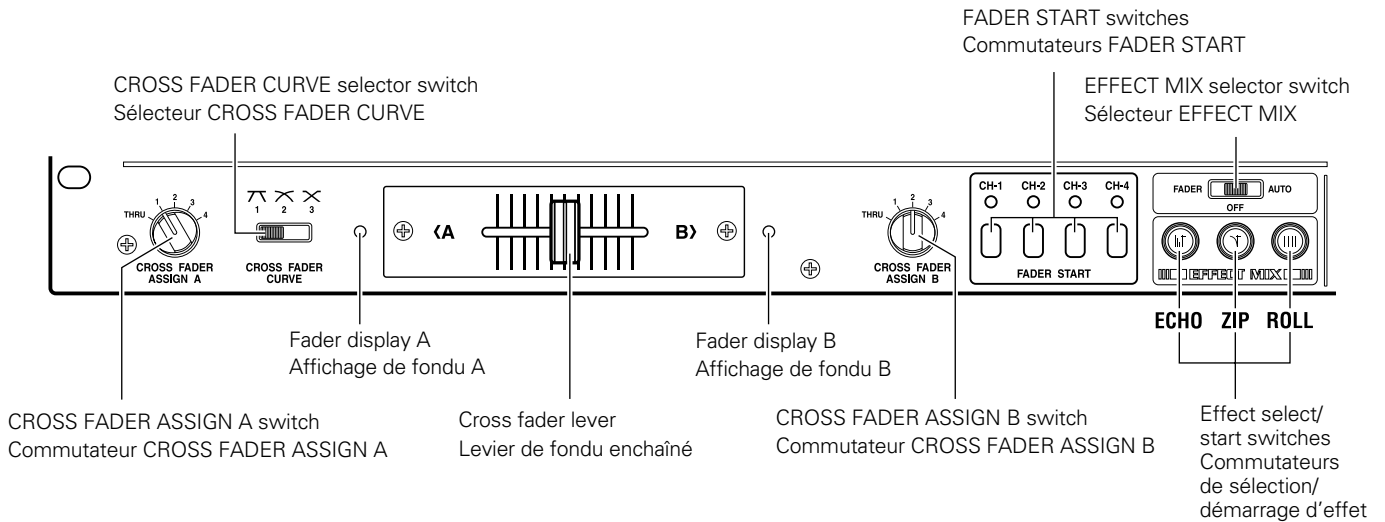

**Effect Mix Fader Mode**

**Mode Variateur à mixage d'effet**

- 1 **Using the CROSS FADER ASSIGN switches (A and B) choose the channel (CH1-CH4) connected to the CD player you wish to use with cross fader effects.**
  - Be sure to assign different channels to the CROSS FADER ASSIGN switches A and B.
- 2 **Set the CROSS FADER CURVE selector switch to 1 (7).**
  - When set to 2 or 3, the sound volume will become lower depending on the setting of the Cross fader lever.
- 3 **Set the Cross fader lever to the Effect Mix starting position.**

In the Effect Mix Fader mode, the way the sound is initially heard is determined by the starting position of the Cross fader lever. For operating procedures, see step 6.

  - When the Cross fader lever is near the midway point, sound will be output from both A and B.
  - When the Cross fader lever is on the A side, sound will be output from A.
  - When the Cross fader lever is on the B side, sound will be output from the B side.
- 4 **Set EFFECT MIX selector switch to FADER.**
  - Of the three Effect select/start switches (ECHO, ZIP, ROLL), the selected one will flash (default setting is ECHO), and the others will light steadily.
  - The FADER START switch for the assigned channel will automatically turn ON and its indicator will light.

If the settings of the CROSS FADER ASSIGN switches A/B are changed after setting the EFFECT MIX selector switch to FADER, the corresponding channel's FADER START switch will automatically turn ON.
- 5 **Use the Effect select/start switches to choose the desired effect (ECHO, ZIP, ROLL).**
  - The selected Effect select/start switch will flash and the others will light steadily.
  - Two or more effects cannot be selected at the same time.
  - The BEAT EFFECT's effect PARAMETER controls can be used to modify the effect time settings.

- 1 **En utilisant les commutateurs CROSS FADER ASSIGN (A et B), choisissez le canal (CH1 à CH4) raccordé au lecteur CD que vous souhaitez utiliser avec les effets de fondu enchaîné.**
  - Veillez à attribuer des canaux différents aux commutateurs CROSS FADER ASSIGN A et B.
- 2 **Réglez le sélecteur CROSS FADER CURVE sur 1 (7).**
  - Lors d'un réglage sur 2 ou 3, le volume sonore deviendra plus bas, en fonction du réglage du levier de fondu enchaîné.
- 3 **Réglez le levier de fondu enchaîné à la position de démarrage de Mixage d'effet.**

En mode Variateur à mixage d'effet, la façon d'entendre initialement le son est déterminée par la position de démarrage du levier de fondu enchaîné. Pour les démarches de fonctionnement, consultez l'étape 6.

  - Si le levier de fondu enchaîné est près du centre, le son sera fourni depuis les côtés A et B.
  - Si le levier de fondu enchaîné est près du côté A, le son sera fourni depuis le côté A.
  - Si le levier de fondu enchaîné est près du côté B, le son sera fourni depuis le côté B.
- 4 **Réglez le sélecteur EFFECT MIX à la position FADER.**
  - Parmi les trois commutateurs de sélection/démarrage d'effet (ECHO, ZIP, ROLL), celui qui est sélectionné clignote (le réglage par défaut est ECHO), et les deux autres restent allumés.
  - Le commutateur FADER START pour le canal assigné est automatiquement activé et son voyant s'allume.

Si les réglages des commutateurs CROSS FADER ASSIGN A/B sont modifiés après avoir placé le sélecteur EFFECT MIX à la position FADER, le commutateur FADER START du canal correspondant sera automatiquement activé.

**6 Operate the Cross fader Lever**

- When the Cross fader lever is moved from side A toward side B, the selected effect is applied to A, and when the lever reaches side B, the B output sound is heard. If the lever is returned to side A from midway, the effect applied to A turns OFF and the normal sound is output.
- When the Cross fader lever is moved from side B toward side A, the selected effect is applied to B, and when the lever reaches side A, the A output sound is heard. If the lever is returned to side B from midway, the effect applied to B turns OFF and the normal sound is output.

**[Operation if Cross fader lever is midway when the Effect Mix Fader mode is turned on]**

- When the Cross fader lever is moved from its initial midway position toward side A, the selected effect is applied to B, and the sound will progressively turn off in accordance with the selected effect.
- When the Cross fader lever is moved from its initial midway position toward side B, the selected effect is applied to A, and the sound will progressively turn off in accordance with the selected effect.
- In the Effect Mix Fader mode, the Cross fader lever cannot be used to control sound. While the CROSS FADER CURVE selector switch is enabled, BEAT EFFECTS cannot be used.

**Effect Mix Auto Mode**

**1 Using the CROSS FADER ASSIGN switches (A and B) choose the channel (CH1-CH4) connected to the CD player you wish to use with cross fader effects.**

- Be sure to assign different channels to the CROSS FADER ASSIGN switches A and B.

**2 Set the Cross fader lever to the Effect Mix Auto mode starting position.**

In the Effect Mix Auto mode, the way the sound is initially heard is determined by the position of the Cross fader lever. For operating procedures, see step 4.

- When the Cross fader lever is near the midway point, sound will be output from both A and B.
- When the Cross fader lever is on the A side, sound will be output from A.
- When the Cross fader lever is on the B side, sound will be output from the B side.

**3 Set the EFFECT MIX selector switch to AUTO.**

- Of the three Effect select/start switches (ECHO, ZIP, ROLL), the selected one will flash, and the others will light steadily.
- The FADER START switch for the assigned channel will automatically turn ON and its indicator will light. If the settings of the CROSS FADER ASSIGN switches A/B are changed after setting the EFFECT MIX selector switch to AUTO, the corresponding channel's FADER START switch will automatically turn ON.

**5 Utilisez les commutateurs de sélection/démarrage d'effet pour choisir l'effet souhaité (ECHO, ZIP, ROLL).**

- Le commutateur de sélection/démarrage d'effet sélectionné clignotera et les autres seront allumés de façon continue.
- Il est impossible de choisir simultanément deux ou plusieurs effets.
- Les commandes PARAMETER de BEAT EFFECT peuvent servir pour modifier les réglages du temps d'effet.

**6 Actionnez le levier de fondu enchaîné.**

- Lorsque le levier de fondu enchaîné est déplacé du côté A vers le côté B, l'effet sélectionné est appliqué à A, et lorsque le levier atteint le côté B, le son de sortie B est audible. Si le levier est ramené vers le côté A depuis le centre, l'effet appliqué à A est désactivé et le son normal est obtenu.
- Lorsque le levier de fondu enchaîné est déplacé du côté B vers le côté A, l'effet sélectionné est appliqué à B, et lorsque le levier atteint le côté A, le son de sortie A est audible. Si le levier est ramené vers le côté B depuis le centre, l'effet appliqué à B est désactivé et le son normal est obtenu.

**[Fonctionnement si le levier de fondu enchaîné est au centre lorsque le mode Variateur à mixage d'effet est activé]**

- Lorsque le levier de fondu enchaîné est déplacé de sa position centrale initiale vers le côté A, l'effet sélectionné est appliqué à B et le son est progressivement coupé en accord avec l'effet sélectionné.
- Lorsque le levier de fondu enchaîné est déplacé de sa position centrale initiale vers le côté B, l'effet sélectionné est appliqué à A et le son est progressivement coupé en accord avec l'effet sélectionné.
- En mode Variateur à mixage d'effet, le levier de fondu enchaîné ne permet pas de contrôler les sons. Tandis que le sélecteur CROSS FADER CURVE est validé, la fonction BEAT EFFECTS n'est pas utilisable.

**Mode Mixage d'effet automatique**

**1 Servez-vous des commutateurs CROSS FADER ASSIGN (A et B) pour choisir le canal (CH1 à CH4), raccordé au lecteur CD que vous souhaitez utiliser avec les effets de fondu enchaîné.**

- Veillez à attribuer des canaux différents aux commutateurs CROSS FADER ASSIGN A et B.

**2 Réglez le levier de fondu enchaîné à la position de démarrage du mode Mixage d'effet automatique.**

En mode Mixage d'effet automatique, la façon d'entendre initialement le son est déterminée par la position de démarrage du levier de fondu enchaîné. Pour les démarches de fonctionnement, consultez l'étape 4.

- Si le levier de fondu enchaîné est près du centre, le son sera fourni depuis les côtés A et B.
- Si le levier de fondu enchaîné est près du côté A, le son sera fourni depuis le côté A.
- Si le levier de fondu enchaîné est près du côté B, le son sera fourni depuis le côté B.

### 4 Use the Effect select/start switches to choose the desired effect (ECHO, ZIP, ROLL).

- The selected Effect select/start switch will flash and the others will light steadily.
- If the Effect select/start switch is pressed during output of the A side sound, the selected effect will be applied to A, and after the preset effect time has elapsed, sound B will be output.
- If the Effect select/start switch is pressed during output of the B side sound, the selected effect will be applied to B, and after the preset effect time has elapsed, sound A will be output.

### [Operation if Cross fader lever is midway when the Effect Mix Auto mode is turned on]

- If the Effect select/start switch is pressed when both A and B sounds are being output, the selected effect will be applied to B, and after the preset effect time has elapsed, sound A will be output.
- If the Cross fader lever is moved toward either side A or B when both A and B sounds are being output, the ordinary cross fader operation will occur.
- Two or more effects cannot be selected at the same time.
- The BEAT EFFECT's effect PARAMETER controls can be used to modify the effect time settings.
- In the Effect Mix Auto mode, the Cross fader lever cannot be used to control sound. The CROSS FADER CURVE selector switch will also be disabled, and BEAT EFFECTS cannot be used.

### 3 Réglez le sélecteur EFFECT MIX à la position AUTO.

- Parmi les trois commutateurs de sélection/démarrage d'effet (ECHO, ZIP, ROLL), celui qui est sélectionné clignote et les deux autres restent allumés.
- Le commutateur FADER START pour le canal assigné est automatiquement activé et son voyant s'allume. Si les réglages des commutateurs CROSS FADER ASSIGN A/B sont modifiés après avoir placé le sélecteur EFFECT MIX à la position AUTO, le commutateur FADER START du canal correspondant sera automatiquement activé.

### 4 Utilisez les commutateurs de sélection/démarrage d'effet pour choisir l'effet souhaité (ECHO, ZIP, ROLL).

- Le commutateur de sélection/démarrage d'effet sélectionné clignotera et les autres seront allumés de façon continue.
- Si le commutateur de sélection/démarrage d'effet est actionné pendant la sortie du son du côté A, l'effet sélectionné sera appliqué à A, et après que la durée d'effet pré-réglée s'est écoulée, le son B est obtenu.
- Si le commutateur de sélection/démarrage d'effet est actionné pendant la sortie du son du côté B, l'effet sélectionné sera appliqué à B, et après que la durée d'effet pré-réglée s'est écoulée, le son A est obtenu.

### [Fonctionnement si le levier de fondu enchaîné est au centre lorsque le mode Mixage d'effet automatique est activé]

- Si le commutateur de sélection/démarrage d'effet est actionné alors que les sons A et B sont tous deux obtenus, l'effet sélectionné sera appliqué à B, et après que la durée d'effet pré-réglée s'est écoulée, le son A est obtenu.
- Si le levier de fondu enchaîné est déplacé vers le côté A ou B alors que les sons A et B sont obtenus, la fonction de fondu enchaîné ordinaire agira.
- Il est impossible de choisir simultanément deux ou plusieurs effets.
- Les commandes PARAMETER de BEAT EFFECT peuvent servir pour modifier les réglages du temps d'effet.
- En mode Mixage d'effet automatique, le levier de fondu enchaîné ne permet pas de contrôler les sons. Le sélecteur CROSS FADER CURVE sera également désactivé et la fonction BEAT EFFECTS n'est pas utilisable.

# TROUBLESHOOTING

Incorrect operations are often mistaken for trouble and malfunctions. If you think there is something wrong with this component, check the points below. Sometimes the trouble may originate from another component. Thus, also check the other electrical appliances also in use.

If the trouble cannot be rectified even after checking the following items, contact your dealer or nearest PIONEER service center.

Problem	Possible Cause	Countermeasure
The power does not turn on.	<ul style="list-style-type: none"> <li>The power cord has not been connected.</li> </ul>	<ul style="list-style-type: none"> <li>Connect the cord to a power outlet.</li> </ul>
There is little or no sound.	<ul style="list-style-type: none"> <li>The Input selector switch is in the wrong position.</li> <li>The connection cable hasn't been connected properly or has been disconnected.</li> <li>The terminal or plug is dirty.</li> <li>The rear panel MASTER LEVEL ATT. control has been set too low.</li> </ul>	<ul style="list-style-type: none"> <li>Set the Input selector switch to the device currently playing.</li> <li>Connect it properly.</li> <li>Clean and reconnect.</li> <li>Adjust the rear panel MASTER LEVEL ATT. control.</li> </ul>
Sound is distorted.	<ul style="list-style-type: none"> <li>The rear panel MASTER LEVEL ATT. control has been set too high.</li> <li>Input level is too high.</li> </ul>	<ul style="list-style-type: none"> <li>Adjust the rear panel MASTER LEVEL ATT. control.</li> <li>Adjust the TRIM control so that the input level approaches 0 dB on the peak level meter.</li> </ul>
Can't use cross fading.	<ul style="list-style-type: none"> <li>CROSS FADER ASSIGN A and B switches haven't been set correctly.</li> </ul>	<ul style="list-style-type: none"> <li>Set the CROSS FADER ASSIGN A and B switches to the correct cross fader source.</li> </ul>
CD player's fader won't start.	<ul style="list-style-type: none"> <li>FADER START switch is off.</li> <li>The rear panel CONTROL terminal hasn't been connected.</li> </ul>	<ul style="list-style-type: none"> <li>Turn on the FADER START switch.</li> <li>Use the control cord to connect the unit and CD player.</li> </ul>
Effects don't work.	<ul style="list-style-type: none"> <li>Effect CH. SELECT switch hasn't been set correctly.</li> <li>Effect PARAMETER 2 control (LEVEL/DEPTH) was set to the minimum (MIN.).</li> </ul>	<ul style="list-style-type: none"> <li>Correctly select the channel to which effects should be applied.</li> <li>Adjust the Effect PARAMETER 2 control (LEVEL/DEPTH).</li> </ul>
External effector's sound distorted.	<ul style="list-style-type: none"> <li>The input level from the external effector is too high.</li> </ul>	<ul style="list-style-type: none"> <li>Lower the external effector's output level or adjust the return level using the Effect PARAMETER 2 control (LEVEL/DEPTH).</li> </ul>
Can't measure BPM. Measured BPM values are strange.	<ul style="list-style-type: none"> <li>Input level is too high or too low.</li> <li>BPM can't be measured in some cases, depending on the music.</li> </ul>	<ul style="list-style-type: none"> <li>Adjust the TRIM control so that the input level approaches 0 dB on the peak level meter.</li> <li>Adjust input levels of other channels to approach 0 dB.</li> <li>Press the TAP switch and set BPM manually.</li> </ul>
Measured BPM value differs from value indicated on CD.	<ul style="list-style-type: none"> <li>Because of different BPM measurement methods, somewhat different values may be indicated.</li> </ul>	<ul style="list-style-type: none"> <li>No countermeasures necessary.</li> </ul>
Can't use CH-4's PHONO 4 input terminal.	<ul style="list-style-type: none"> <li>A microphone has been connected to MIC 3.</li> </ul>	<ul style="list-style-type: none"> <li>Disconnect the microphone from MIC 3.</li> </ul>
Can't apply effect mix.	<ul style="list-style-type: none"> <li>ASSIGN A and B switches are set to the same channel.</li> <li>ASSIGN A and B switches are both set to THRU.</li> </ul>	<ul style="list-style-type: none"> <li>Set ASSIGN A and B switches to different channels (1-4)</li> <li>Set ASSIGN A and B switches to different channels (1-4)</li> </ul>

Static electricity or other external interference may cause the unit to malfunction. To restore normal operation, turn the power off and then on again.

# DEPANNAGE

De fausses manipulations sont souvent prises pour des pannes et des dysfonctionnements. Si vous croyez que ce composant a un problème, vérifiez les points du tableau suivant. Parfois le problème est ailleurs, dans un autre composant. Vérifiez donc les autres appareils utilisés avec celui-ci.

Si le problème persiste, même après vérification des points énumérés ci-dessous, contactez votre revendeur ou votre centre de service après-vente PIONEER le plus proche.

Problème	Cause possible	Remède
L'appareil n'est pas sous tension.	<ul style="list-style-type: none"> <li>Le cordon d'alimentation n'a pas été raccordé.</li> </ul>	<ul style="list-style-type: none"> <li>Branchez le cordon d'alimentation sur une prise de courant.</li> </ul>
Il y a peu ou pas de son.	<ul style="list-style-type: none"> <li>Le sélecteur d'entrée n'est pas sur la bonne position.</li> <li>Le câble de connexion a été mal raccordé ou est déconnecté.</li> <li>La borne ou la fiche est sale.</li> <li>La commande MASTER LEVEL ATT. du panneau arrière est réglée trop bas.</li> </ul>	<ul style="list-style-type: none"> <li>Réglez le sélecteur d'entrée sur l'appareil en cours de lecture.</li> <li>Raccordez-le comme il faut.</li> <li>Nettoyez et reconnectez.</li> <li>Ajustez la commande MASTER LEVEL ATT. du panneau arrière.</li> </ul>
Le son est déformé.	<ul style="list-style-type: none"> <li>La commande MASTER LEVEL ATT. du panneau arrière est réglée trop haut.</li> <li>Le niveau d'entrée est trop haut.</li> </ul>	<ul style="list-style-type: none"> <li>Ajustez la commande MASTER LEVEL ATT. du panneau arrière.</li> <li>Agissez sur la commande TRIM de sorte que le niveau d'entrée approche de 0 dB sur l'indicateur de niveau de crête.</li> </ul>
Le fondu enchaîné ne fonctionne pas.	<ul style="list-style-type: none"> <li>Les commutateurs CROSS FADER ASSIGN A et B n'ont pas été réglés correctement.</li> </ul>	<ul style="list-style-type: none"> <li>Ajustez les commutateurs CROSS FADER ASSIGN A et B à la source de fondu enchaîné correcte.</li> </ul>
Le démarrage du lecteur de CD par le variateur ne fonctionne pas.	<ul style="list-style-type: none"> <li>Le commutateur FADER START est désactivé</li> <li>La borne CONTROL du panneau arrière a été déconnectée.</li> </ul>	<ul style="list-style-type: none"> <li>Activez le commutateur FADER START.</li> <li>Servez-vous du cordon de commande pour raccorder l'appareil et le lecteur CD.</li> </ul>
Les effets sont inaudibles.	<ul style="list-style-type: none"> <li>Le sélecteur d'effet CH. SELECT n'a pas été réglé correctement.</li> <li>La commande d'effet PARAMETER 2 (LEVEL/DEPTH) se trouve au minimum (position MIN).</li> </ul>	<ul style="list-style-type: none"> <li>Sélectionnez correctement le canal auquel les effets doivent être appliqués.</li> <li>Ajustez la commande d'effet PARAMETER 2 (LEVEL/DEPTH).</li> </ul>
Le son de l'effecteur externe est déformé.	<ul style="list-style-type: none"> <li>Le niveau d'entrée de l'effecteur externe est trop élevé.</li> </ul>	<ul style="list-style-type: none"> <li>Abaissez le niveau de sortie de l'effecteur externe ou ajustez le niveau de retour à l'aide de la commande d'effet PARAMETER 2 (LEVEL/DEPTH).</li> </ul>
La valeur BPM ne peut être mesurée. Les valeurs BPM mesurées semblent étranges.	<ul style="list-style-type: none"> <li>Le niveau d'entrée est trop élevé ou trop bas.</li> <li>Dans certains cas, la valeur BPM ne peut être mesurée: cela dépend du morceau de musique.</li> </ul>	<ul style="list-style-type: none"> <li>Ajustez la commande TRIM de sorte que le niveau d'entrée approche de 0 dB sur l'indicateur de niveau de crête.</li> <li>Réglez les niveaux d'entrée des autres canaux de façon à ce qu'ils s'approchent de 0 dB.</li> <li>Appuyez sur l'interrupteur TAP et réglez la valeur BPM de façon manuelle.</li> </ul>
La valeur BPM mesurée diffère de la valeur indiquée sur le CD.	<ul style="list-style-type: none"> <li>En raison des différentes méthodes de mesure, les valeurs indiquées peuvent varier légèrement.</li> </ul>	<ul style="list-style-type: none"> <li>Aucun remède n'est nécessaire.</li> </ul>
La borne d'entrée PHONO 4 de CH-4 est inutilisable.	<ul style="list-style-type: none"> <li>Un microphone est connecté sur la prise MIC 3.</li> </ul>	<ul style="list-style-type: none"> <li>Déconnectez le microphone de la prise MIC 3.</li> </ul>
Impossible d'appliquer le mixage d'effet.	<ul style="list-style-type: none"> <li>Les commutateurs ASSIGN A et B sont réglés au même canal.</li> <li>Les commutateurs ASSIGN A et B sont réglés tous deux sur THRU.</li> </ul>	<ul style="list-style-type: none"> <li>Réglez les commutateurs ASSIGN A et B à des canaux différents (1-4).</li> <li>Réglez les commutateurs ASSIGN A et B à des canaux différents (1-4).</li> </ul>

Il se peut que l'appareil ne fonctionne pas normalement à cause de l'électricité statique ou d'autres interférences externes. Mettez l'appareil hors et sous tension afin de rétablir des conditions de fonctionnement normales.



# SPECIFICATIONS

## Audio Section

### Input terminal (input level/impedance)

LINE 1-7	-14 dBV (200 mV)/22 k $\Omega$
PHONO 1-4	-54 dBV (2 mV)/47 k $\Omega$
MIC 1	-54 dBV (2 mV)/3 k $\Omega$
MIC 2, 3	-60 dBV (1 mV)/3 k $\Omega$
RETURN	-14 dBV (200 mV)/22 k $\Omega$

### Output terminal (output level/impedance)

MASTER OUT 1 (RCA)	0 dBV (1 V)/1 k $\Omega$
MASTER OUT 2 (XLR)	4 dBm (1.23 V)/600 $\Omega$
REC OUT (RCA)	-10 dBV (1 V)/1 k $\Omega$
BOOTH MONITOR	0 dBV (1 V)/1 k $\Omega$
SEND	-14 dBV (1 V)/1 k $\Omega$
PHONES	0 dBV (1 V)/22 $\Omega$
DIGITAL OUT 1 (COAXIAL)	0.5 V/75 $\Omega$
DIGITAL OUT 2 (COAXIAL)	0.5 V/75 $\Omega$

### Frequency characteristics

LINE/MIC	20 Hz to 20 kHz
PHONO (RIAA)	20 Hz to 20 kHz

### SN ratio

LINE	87 dB (with effects off)
PHONO	77 dB
MIC	69 dB

### Total harmonic distortion rate

LINE/PHONO	Below 0.02%
------------	-------------

### Cross talk (1 kHz)

Over 70 dB

### Channel equalizer (LINE/PHONO/MIC 3)

HI	+12 dB, -26 dB
MID	+12 dB, -26 dB
LOW	+12 dB, -26 dB

### Microphone equalizer (MIC 1, 2)

TREBLE	+12 dB, -12 dB
BASS	+12 dB, -12 dB

### Effector

DELAY and ECHO	1 to 3500 mSec
PAN, TRANS, FILTER and FLANGER	10 to 16000 mSec
REVERB	1 to 100%
PITCH	0 to $\pm$ 100%

## Electrical Section, etc.

Power supply voltage	AC 220-240 V, 50/60 Hz
Power consumption	48 W
Operating temperature	+5°C to +35°C
Operating humidity	5% to 85%
External dimensions	482 (W) x 220 (D) x 107 (H) mm
Weight	7.1 kg

## Accessories

- Short-circuit pin plug ..... 2
- Operating instructions ..... 1

For improvement purposes, specifications and design may be subject to modification without notice.

# CARACTERISTIQUES TECHNIQUES

## Section audio

### Entrées (niveau/impédance d'entrée)

LINE 1-7	-14 dBV (200 mV)/22 k $\Omega$
PHONO 1-4	-54 dBV (2 mV)/47 k $\Omega$
MIC 1	-54 dBV (2 mV)/3 k $\Omega$
MIC 2, 3	-60 dBV (1 mV)/3 k $\Omega$
RETURN	-14 dBV (200 mV)/22 k $\Omega$

### Sorties (niveau/impédance de sortie)

MASTER OUT1 (RCA)	0 dBV (1 V)/1 k $\Omega$
MASTER OUT2 (XLR)	4 dBm (1,23 V)/600 $\Omega$
REC OUT (RCA)	-10 dBV (1 V)/1 k $\Omega$
BOOTH MONITOR	0 dBV (1 V)/1 k $\Omega$
SEND	-14 dBV (1 V)/1 k $\Omega$
PHONES	0 dBV (1 V)/22 $\Omega$
DIGITAL OUT 1 (Coaxial)	0,5 V/75 $\Omega$
DIGITAL OUT 2 (Coaxial)	0,5 V/75 $\Omega$

### Caractéristiques de fréquence

LINE/MIC	20 Hz à 20 kHz
PHONO (RIAA)	20 Hz à 20 kHz

### Rapport signal/bruit

LINE	87 dB (sans effets)
PHONO	77 dB
MIC	69 dB

### Distorsion harmonique totale

LINE/PHONO	Moins de 0,02 %
------------	-----------------

### Diaphonie (1 kHz)

Plus de 70 dB

### Egaliseur canal (LINE/PHONO/MIC 3)

HI	+12 dB, -26 dB
MID	+12 dB, -26 dB
LOW	+12 dB, -26 dB

### Egaliseur microphone (MIC 1 et 2)

TREBLE	+12 dB, -12 dB
BASS	+12 dB, -12 dB

### Effecteur

DELAY et ECHO	1 à 3500 mSec
PAN, TRANS, FILTER et FLANGER	10 à 16000 mSec
REVERB	1 à 100 %
PITCH	0 à $\pm$ 100 %

## Section électricité, etc.

Tension	Secteur 220-240 V, 50/60 Hz
Puissance consommée	48 W
Température de fonctionnement	+5°C à +35°C
Degré d'humidité de fonctionnement	5 % à 85 %
Dimensions extérieures	482 (L) x 220 (P) x 107 (H) mm
Poids	7,1 kg

## Accessoires

- Fiche de circuit-court ..... 2
- Mode d'emploi ..... 1

Pour des raisons d'amélioration, les caractéristiques techniques et la conception peuvent faire l'objet de modifications sans préavis.

## Betriebsbedingungen

H045 Ge

Betriebstemperatur und -feuchtigkeit:  
+5 °C – +35 °C (+41 °F – +95 °F); weniger als 85% rel. Luftfeuchtigkeit  
(Lüftungsöffnungen nicht blockiert)

Nicht an folgenden Orten aufstellen:

- Orte, die direktem Sonnenlicht oder starkem künstlichen Licht ausgesetzt sind
- Orte mit hoher Luftfeuchtigkeit oder schlechter Belüftung

**BELÜFTUNG:** Wenn Sie dieses Gerät installieren, achten Sie darauf, daß Sie um das Gerät herum für die Belüftung Platz lassen, um die Wärmeabstrahlung zu verbessern (mindestens 5 cm hinten und 3 cm an jeder Seite).

**WARNUNG:** Schlitze und andere Öffnungen im Gehäuse gewährleisten einen zuverlässigen Betrieb des Geräts und schützen es vor Überhitzung. Um Brandgefahr auszuschließen, dürfen die Öffnungen niemals mit Gegenständen, wie Zeitungen, Tischtüchern, Gardinen usw. blockiert bzw. abgedeckt werden. Außerdem dürfen Sie das Gerät nicht auf dicken Teppichen, Betten, Sofas oder Stoffen mit dickem Flor aufstellen.

**ACHTUNG:** Der ausgeschaltete Netzschalter trennt das Gerät nicht vollständig von der Netzversorgung. Stellen Sie daher das Gerät an Orten auf, an denen im Fall eines Unfalls der Netzstecker ungehindert gezogen werden kann. Der Netzstecker des Geräts muss aus der Steckdose gezogen werden, wenn das Gerät für längere Zeit nicht genutzt wird.

H046 Ge

*Dieses Produkt entspricht den Niederspannungsrichtlinien (73/23/EEC, geändert durch 93/68/EEC), den EMV-Richtlinien (89/336/EEC, geändert durch 92/31/EEC und 93/68/EEC).*

H015AGe

## Condizioni ambientali di funzionamento

Umidità e temperatura di funzionamento:  
+5 °C – +35 °C (+41 °F – +95 °F); inferiore a 85%RH (feritoie di raffreddamento non ostruite)

Non posizionare nei seguenti luoghi:

- luoghi esposti alla luce diretta del sole o a forti sorgenti di luce artificiale
- luoghi esposti a condizioni di alta umidità o scarsa ventilazione

H045 It

**VENTILAZIONE:** All'installazione dell'unità, assicuratevi di lasciare uno spazio intorno all'unità per ottenere una corretta ventilazione della stessa e per migliorare la dispersione del calore (lasciate uno spazio minimo di 5 cm dietro l'unità e di 3 cm ai lati).

**AVVERTENZA:** Feritoie ed aperture nella struttura sono previste solo per la ventilazione e, in modo da assicurare il buon funzionamento del prodotto, proteggerlo dal surriscaldamento, dai rischi d'incendio, le aperture non devono mai essere ostruite o ricoperte da oggetti come giornali, tovaglie, tende, ecc... Inoltre, non posizionare l'apparecchio su tappeti spessi, letti, divani o mobili aventi una spessa imbottitura.

**ATTENZIONE:** L'interruttore "power" in posizione "off" non scollega completamente l'apparecchio dall'alimentazione di rete, quindi installate l'unità in posti adatti per scollegare facilmente la spina di alimentazione in caso di incidente. La spina di alimentazione dovrebbe essere scollegata dalla presa a muro quando l'apparecchio non viene utilizzato per un certo periodo di tempo.

H046 It

*Questo prodotto è conforme alla direttiva sul basso voltaggio (73/23/CEE emendata 93/68/CEE), direttive EMC 89/338/CEE, emendata 92/31/CEE e 93/68/CEE.*

H015Alt

## INHALT

<b>ÜBERPRÜFEN DES MITGELIEFERTEN ZUBEHÖRS ...</b>	<b>43</b>
<b>MERKMALE .....</b>	<b>43</b>
<b>VORSICHTSHINWEISE ZUR HANDHABUNG .....</b>	<b>44</b>
Aufstellung .....	44
Kondensatbildung .....	44
Reinigen des Gerätes .....	44
Einbau des DJM-3000 in einem EIA-Gestell .....	44
<b>ANSCHLÜSSE .....</b>	<b>45</b>
<b>BEZEICHNUNGEN UND FUNKTIONEN DER</b>	
<b>BEDIENELEMENTE .....</b>	<b>48</b>
<b>GEBRAUCH DER EFFEKTFUNKTIONEN .....</b>	<b>54</b>
Merkmale der verschiedenen Effektfunktionen .....	54
Einstellungen für die Effekte Delay, Echo, Auto Pan,	
Auto Trans, Filter und Flanger .....	57
Einstellungen für die Effekte Reverb und Pitch Shifter .....	60
Verwendung eines externen Effektgerätes .....	62
<b>BESTIMMUNG DES BPM-WERTES .....</b>	<b>63</b>
Gebrauch des automatischen Zählmodus zur	
Ermittlung des BPM-Wertes .....	63
Gebrauch des manuellen Eingabemodus zur	
Bestimmung des BPM-Wertes .....	64
<b>GEBRAUCH DER FADER-STARTFUNKTION .....</b>	<b>66</b>
Wiedergabestart über Kanal-Faderhebel .....	68
Wiedergabestart über Kreuz-Faderhebel .....	69
<b>GEBRAUCH DER EFFEKTMISCH-FUNKTION .....</b>	<b>70</b>
Effektmisch-Merkmale .....	70
Wahl der Effektmisch-Funktion .....	72
Effektmisch-Fadermodus .....	74
Effektmisch-Automatikmodus .....	75
<b>FEHLERBESEITIGUNG .....</b>	<b>77</b>
<b>TECHNISCHE DATEN .....</b>	<b>79</b>

42

<DRB1315>

Ge/It

## INDICE

<b>VERIFICA DEGLI ACCESSORI .....</b>	<b>43</b>
<b>CARATTERISTICHE .....</b>	<b>43</b>
<b>AVVERTENZE PER L'USO .....</b>	<b>44</b>
Posizionamento .....	44
Condensa .....	44
Pulizia dell'apparecchio .....	44
Installazione del DJM-3000 in uno scaffale a norme EIA ...	44
<b>COLLEGAMENTI .....</b>	<b>45</b>
<b>DENOMINAZIONE E FUNZIONI DEI COMANDI .....</b>	<b>48</b>
<b>USO DELLE FUNZIONI DEGLI EFFETTI .....</b>	<b>54</b>
Caratteristiche degli elaboratori di effetti .....	54
Funzionamento degli effetti Delay, Echo, Auto Pan,	
Auto Trans, Filter e Flanger .....	57
Uso del riverbero e dello spostamento dell'altezza	
del suono .....	60
Uso di un elaboratore di effetti esterno .....	62
<b>CONTEGGIO DELLE BPM .....</b>	<b>63</b>
Uso della modalità di conteggio automatico delle BPM ..	63
Uso della modalità manuale per il calcolo delle BPM .....	64
<b>FUNZIONE DI AVVIO CON DISSOLVENZA .....</b>	<b>66</b>
Avvio con dissolvenza da uno dei canali .....	68
Avvio con dissolvenza incrociata .....	69
<b>USO DELLA FUNZIONE DI MISSAGGIO</b>	
<b>DEGLI EFFETTI .....</b>	<b>70</b>
Caratteristiche della funzione di missaggio degli effetti ...	70
Selezione della funzione di missaggio degli effetti .....	72
Modalità di dissolvenza con missaggio degli effetti .....	74
Modalità automatica di missaggio degli effetti .....	75
<b>DIAGNOSTICA .....</b>	<b>78</b>
<b>DATI TECNICI .....</b>	<b>79</b>

Wir danken Ihnen für den Kauf dieses Pioneer-Produkts. Lesen Sie sich bitte diese Bedienungsanleitung durch. Dann wissen Sie, wie Sie Ihr Gerät richtig bedienen. Bewahren Sie sie an einem sicheren Platz auf, um auch zukünftig nachschlagen zu können. In manchen Ländern oder Verkaufsgebieten weichen die Ausführungen von Netzstecker oder Netzsteckdose u.U. von den in den Abbildungen gezeigten ab; die Anschluß- und Bedienungsverfahren des Gerätes sind jedoch gleich.

K015 Ge

Grazie per aver acquistato questo prodotto Pioneer. Leggere attentamente questo manuale di istruzioni per familiarizzarsi con l'uso dell'apparecchio. Conservare poi il manuale per ogni eventuale futuro riferimento. I modelli disponibili in alcuni paesi o regioni possono avere la forma della spina del cavo d'alimentazione e della presa ausiliaria di corrente diversa da quella mostrata nelle illustrazioni, ma il loro modo di collegamento e funzionamento è lo stesso.

K015 It

## ÜBERPRÜFEN DES MITGELIEFERTEN ZUBEHÖRS

- 2 Kurzschluss-Cinchstecker  
Diese werden in die PHONO 4-Buchsen gesteckt.
- Bedienungsanleitung

## VERIFICA DEGLI ACCESSORI

- Due spine per corto circuito  
Queste spine si trovano inserite nei terminali PHONO 4.
- Istruzioni per l'uso

## MERKMALE

### Effekt-Mischen

Durch einfache Betätigung des Kreuz-Faderhebels oder Drücken des entsprechenden Effektmisch-Wahlschalter/Startschalters kann bequem zwischen drei verschiedenen Arten des Effekt-Mischens (ECHO, ZIP, ROLL) umgeschaltet werden.

### BPM-Zähler

Der automatische BPM-Zähler macht das aktuelle Tempo der Musik bequem ablesbar.

### Spitzenpegelmesser

Dieser Spitzenpegelmesser ist mit 11-Bit-LED-Anzeigen für alle Kanäle ausgestattet.

### Fader-Start/Stopp

Der CD-Player kann einfach dadurch gestartet oder gestoppt werden, dass der Pegel des Kreuz-Faderhebels oder des entsprechenden Kanal-Faderhebels erhöht bzw. verringert wird. (Diese Funktion steht nur bei Anschluss eines Pioneer CD-Players der Baureihe CMX-3000, CMX-5000, CDJ-1000, CDJ-100S, CDJ-500S oder CDJ-500 II zur Verfügung.)

### 3-Band-Equalizer mit Kill-Funktion

Dieser 3-Band-Equalizer entspricht den Kanälen HI (hoch), MID (mittel) und LOW (niedrig). Der Dämpfungspegel dient außerdem als Kill-Funktion, mit deren Hilfe der Pegel unmittelbar auf  $-26$  dB verringert werden kann.

### Großes Angebot an Effekten

Alle Kanäle, das Mikrofon und der Master-Ausgang können sowohl mit internen als auch mit externen Effekten versehen werden. Zu den zahlreichen Effekten, die erzeugt werden können, zählen Delay, Echo, Auto Pan, Auto Trans, Filter, Flanger, Reverb und Pitch Shifter.

### Umfassende Auswahl an Eingangs- und Ausgangsfunktionen

Dieses DJ-Mischpult ist mit 4 (+3\*) LINE-Eingängen, 4 PHONO-Eingängen (nur für Plattenspieler mit MM-Tonabnehmer-system) sowie 2 (+1\*) MIC-Eingängen ausgestattet, so dass es insgesamt über 10 Eingänge verfügt. Zusätzlich zu den zwei Master-Ausgangsleitungen (von denen eine den für professionelle Anwendungen vorgesehenen XLR-Modus unterstützt), sind mehrere separate Ausgänge vorhanden, zu denen ein Kabinen-Monitorausgang, ein Aufnahmeausgang und zwei Digitalausgänge gehören. Außerdem ist das Gerät mit SEND/RETURN-Buchsen ausgerüstet, an die ein externes Effektgerät angeschlossen werden kann.

\* Diese zusätzlichen Eingänge können auf Wunsch durch Umschalten von PHONO-Eingängen auf die gewünschten Funktionen erhalten werden.

## CARATTERISTICHE

### Missaggio di effetti

Il passaggio fra tre diversi tipi di missaggio di effetti (ECHO, ZIP e ROLL) può essere effettuato con facilità semplicemente agendo sul cursore della dissolvenza incrociata, o premendo l'interruttore di selezione ed avvio degli effetti.

### Contatore BPM (Beat Per Minute = battute al minuto)

Il contatore automatico BPM segnala visivamente il tempo (in battute al minuto).

### Misuratore del livello di picco

Il misuratore del livello di picco utilizza indicazioni a diodi luminosi (LED) a 11 bit per tutti i canali.

### Avvio ed arresto con dissolvenza

Il lettore CD può essere avviato o arrestato semplicemente aumentando o diminuendo il livello di dissolvenza di incrocio o di dissolvenza di un certo canale prescelto. Questa funzione può essere utilizzata solamente quando il lettore CD collegato al mixer è un modello delle serie CMX-3000, CMX-5000, CDJ-1000, CDJ-100S, CDJ-500S o CDJ-500 II.

### Equalizzatore a tre bande e funzione Kill (= eliminazione)

L'equalizzatore a tre bande corrisponde ai canali HI (alto), MID (medio) e LOW (basso). Utilizzando opportunamente il livello di attenuazione si può usare questa funzione come funzione di eliminazione del suono, il cui livello può essere ridotto sino a  $-26$  dB.

### Varietà di effetti

Una grande varietà di effetti, sia interni sia provenienti da sorgenti esterne, può essere applicata a tutti i canali, al microfono, ed all'uscita master. I principali effetti utilizzabili sono: Delay, Echo, Auto Pan, Auto Trans, Filter, Flanger, Reverb e Pitch Shifter (vedere le descrizioni alle singole pagine).

### Gamma completa di funzioni di ingresso e uscita

Questo Mixer per DJ è dotato di 4 (+3\*) ingressi di linea (LINE), 4 ingressi PHONO (ingressi dedicati MM) e di 2 (+1\*) ingressi per il microfono (MIC), per un totale di 10 ingressi. Oltre alle due linee di uscita principali (una delle quali può operare in modalità XLR, di livello professionale), sono anche disponibili altre varie uscite indipendenti quali quelle per il monitoraggio nella gabbia del DJ e per la registrazione, oltre a due uscite digitali. L'apparecchio, inoltre, dispone anche di connettori SEND/RETURN (invio e ritorno) da utilizzare in combinazione con un generatore di effetti esterno.

\* Questi connettori addizionali possono essere commutati, se desiderato, dagli ingressi PHONO, per ottenere il totale di 10.

# VORSICHTSHINWEISE ZUR HANDHABUNG

## Aufstellung

**Stellen Sie dieses Gerät an einem gut belüfteten Ort auf, an dem es weder hohen Temperaturen noch hoher Luftfeuchtigkeit ausgesetzt ist.**

- Das Gerät darf nicht an einem Ort, der direkter Sonneneinstrahlung ausgesetzt ist, oder in der Nähe von Öfen oder Heizkörpern aufgestellt werden. Starke Hitze kann sich negativ auf Gehäuse und Bauteile im Geräteinneren auswirken. Außerdem kann eine Aufstellung des Gerätes in einer feuchten oder staubigen Umgebung zu Funktionsstörungen oder Unfällen führen. (Vermeiden Sie eine Aufstellung auch in der Nähe eines Küchenherdes usw., wo das Gerät ölhaltigem Rauch, Wasserdampf oder Hitze ausgesetzt wäre.)
- Wenn das Gerät innerhalb eines Transportbehälters oder einer DJ-Kabine betrieben wird, muss für einen angemessenen Abstand zu Wänden bzw. anderen Geräten gesorgt werden, um eine ausreichende Wärmeabfuhr zu gewährleisten.

## Kondensatbildung

Wenn dieses Gerät aus einer kalten Umgebung in einen warmen Raum gebracht wird oder die Raumtemperatur schnell ansteigt, kann sich Kondensat im Inneren des Gerätes bilden, wonach das Gerät seine volle Leistung nicht entwickeln kann. Lassen Sie das Gerät in einem solchen Fall etwa eine Stunde lang im ausgeschalteten Zustand, bis die Kondensfeuchtigkeit verdunstet ist, bzw. erhöhen Sie die Raumtemperatur allmählich.

## Reinigen des Gerätes

- Verwenden Sie ein weiches, trockenes Tuch, um Staub und Schmutz von den Außenflächen zu entfernen.
- Um hartnäckige Schmutzflecken zu beseitigen, tauchen Sie einen weichen Lappen in eine milde Seifenlauge (ein Teil neutrales Reinigungsmittel zu 5-6 Teilen Wasser), wringen Sie das Tuch gründlich aus und wischen Sie die Außenflächen damit ab. Reiben Sie anschließend mit einem trockenen Tuch nach. Benutzen Sie keinerlei Möbelpolitur oder Möbelreiniger.
- Verwenden Sie auf keinen Fall Farbverdünner, Leichtbenzin, Insektensprays oder andere Chemikalien auf oder in der Nähe dieses Gerätes, da derartige Mittel die Außenflächen angreifen.

## Einbau des DJM-3000 in einem EIA-Gestell

Die Schraubenlöcher an der Vorderseite des DJM-3000 dienen zur Befestigung des Gerätes an einem 19-Zoll-Gestell in EIA-Norm.

- Verwenden Sie Schrauben der geeigneten Größe (separat zu besorgen) zur Befestigung des Gerätes am Gestell.

### Hinweise

- Stellen Sie dieses Gerät auf keinen Fall direkt über einem Leistungsverstärker auf, da die vom Verstärker abgegebene Wärme eine Beschädigung des Gerätes verursachen könnte. Wird das Gerät direkt oberhalb eines Leistungsverstärkers platziert, so kann dies außerdem zum Auffangen von Funkamateursignalen oder anderen Störungen führen.
- Vor einem Transport oder Versand muss das Gerät aus dem Gestell entfernt werden.
- Wenn das Gerät bewegt werden soll, während es im Gestell installiert ist, muss sorgfältig darauf geachtet werden, dass das Gerät dabei weder Erschütterungen noch mechanischen Schwingungen ausgesetzt wird.

# AVVERTENZE PER L'USO

## Posizionamento

**Installare l'apparecchio in un ambiente ben ventilato, dove non sia esposto ad alte temperature o ad umidità**

- Non installare l'apparecchio in luoghi esposti alla diretta luce del sole, o in prossimità di stufe o termosifoni. Il calore eccessivo può danneggiare il mobiletto dell'apparecchio e i dispositivi interni. L'installazione, inoltre, dell'apparecchio in luoghi umidi o polverosi può risultare in danni o in un cattivo funzionamento dell'apparecchio. Evitare pertanto l'installazione nelle vicinanze di fornelli da cucina, o in luoghi simili, dove l'apparecchio possa trovarsi esposto a fumi oleosi, vapore e calore.
- Se il mixer viene utilizzato dentro un contenitore per il trasporto, o all'interno di una cabina DJ, tenerlo lontano dalle pareti o da altre apparecchiature per consentire una buona dispersione del calore.

## Condensa

Se l'apparecchio viene spostato da un ambiente freddo ad uno caldo, o se la temperatura dell'ambiente viene alzata repentinamente, all'interno dell'apparecchio può formarsi della condensa e, come conseguenza, l'apparecchio può non essere in grado di offrire il massimo delle proprie prestazioni. In questi casi, alzare la temperatura ambiente gradualmente, o lasciare l'apparecchio inutilizzato per circa un'ora per consentire alla condensa di evaporare.

## Pulizia dell'apparecchio

- Eliminare polvere ed umidità strofinando l'apparecchio con un panno asciutto.
- In caso di sporco molto ostinato, immergere un panno morbido in una soluzione detergente diluita con cinque o sei parti di acqua, strizzarlo bene ed usarlo per strofinare le superfici dell'apparecchio. Non usare assolutamente cere per mobili o detersivi.
- Non utilizzare mai sull'apparecchio, o nelle sue vicinanze, solventi, benzene, spray di insetticidi o altri agenti chimici, che possono causare la corrosione delle superfici dell'apparecchio stesso.

## Installazione del DJM-3000 in uno scaffale a norme EIA

I fori delle viti presenti sul pannello anteriore del DJM-3000 servono per il montaggio dell'apparecchio in uno scaffale a norme EIA, da 19 pollici.

- Montare l'apparecchio nello scaffale utilizzando delle viti (non fornite) di dimensioni appropriate.

### Note

- Non collocare l'apparecchio direttamente sopra un amplificatore di potenza, perché il calore emesso dall'amplificatore potrebbe provocare danni all'apparecchio. La collocazione dell'apparecchio direttamente su un amplificatore di potenza potrebbe determinare anche la ricezione di segnali emessi da stazioni di radioamatori, o altri tipi di interferenze.
- Togliere sempre l'apparecchio dallo scaffale prima di ogni eventuale spostamento o trasporto.
- Ove non si possa fare a meno di spostare l'apparecchio ancora montato sullo scaffale, prestare la massima attenzione onde evitare che l'apparecchio subisca urti o venga sottoposto a vibrazioni.

# ANSCHLÜSSE

Achten Sie stets darauf, den Netzschalter auszuschalten und das Netzkabel von der Netzsteckdose zu trennen, bevor irgendwelche Anschlüsse hergestellt oder geändert werden.

## 1. Anschlüsse an den Eingangsbuchsen

# COLLEGAMENTI

Prima di effettuare, o modificare, i collegamenti fra le varie apparecchiature controllare che tutti gli apparecchi siano spenti e che il relativo cavo di alimentazione sia stato staccato dalla presa di corrente di rete.

## 1. Collegamento dei dispositivi di ingresso

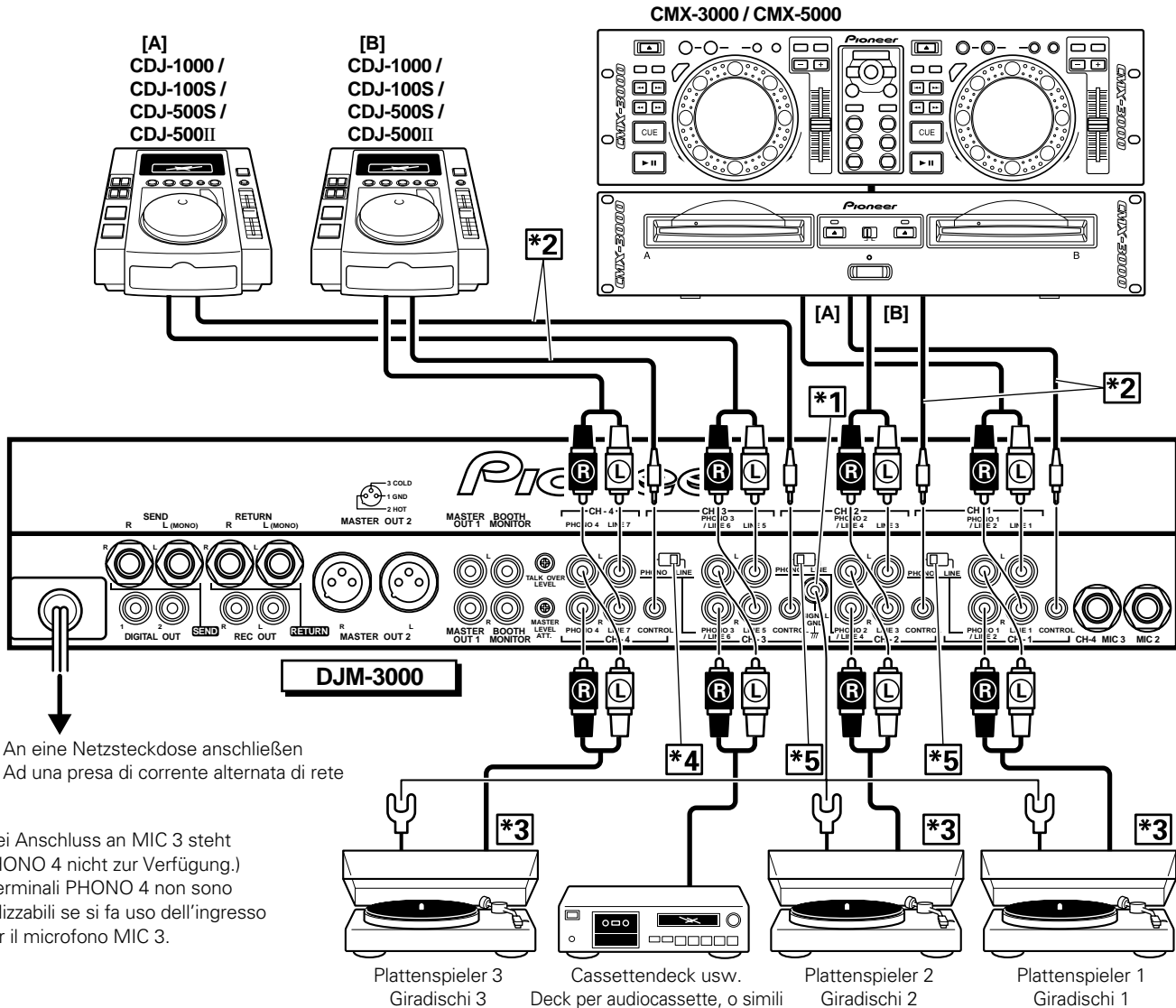

Bevor ein Plattenspieler an die Buchsen CH-4 PHONO 4 angeschlossen werden kann, müssen die beiden Kurzschluss-Cinchstecker aus den Buchsen entfernt werden. Die Kurzschluss-Cinchstecker sind dazu vorgesehen, das Restrauschen zu reduzieren, das auftritt, wenn kein Plattenspieler an die Buchsen PHONO 4 angeschlossen ist, damit die optimale Klangqualität gewährleistet ist. Bewahren Sie die Kurzschluss-Cinchstecker an einem sicheren Ort auf und stecken Sie sie wieder in die ursprünglichen Buchsen, wenn kein Plattenspieler an diese angeschlossen ist.

\*1 Schließen Sie das Massekabel des Plattenspielers an diese Klemme an. Diese Masseklemme ist lediglich für einen Plattenspieler vorgesehen; es handelt sich dabei nicht um eine Sicherheitserde.

\*2 Wenn dieses Gerät in Verbindung mit einem separat erhältlichen CD-Player CMX-3000, CMX-5000, CDJ-1000, CDJ-100S, CDJ-500S oder CDJ-500 II betrieben wird, der an die LINE-Buchsen angeschlossen ist, steht die Fader-Startfunktion zur Verfügung, sofern dieses Gerät und der CD-Player über ein Steuerkabel miteinander verbunden sind.

Per collegare un giradischi analogico ai connettori PHONO 4 del canale CH 4, togliere prima le spine (2) inserite nelle prese stesse.

Queste spine di cortocircuitazione hanno lo scopo di ridurre qualsiasi eventuale disturbo residuo quando non vi sono giradischi analogici collegati alle prese stesse, consentendo quindi di ottenere la massima qualità sonora possibile. Dopo aver tolto queste spine, conservarle in un luogo sicuro e rimetterle sempre nella loro posizione originale ogniqualvolta non vi sia un giradischi analogico fisicamente collegato alle prese.

\*1 Collegare il cavo di messa a terra dei giradischi analogici.

Questo terminale è ad uso esclusivo dei giradischi analogici (per diminuzione delle interferenze) e non è una presa di messa a terra di sicurezza.

\*2 Se si usa questo apparecchio in combinazione con uno o più lettori delle serie CMX-3000, CMX-5000, CDJ-1000, CDJ-100S, CDJ-500S o CDJ-500 II (venduti a parte), collegati ai terminali LINE, ed in più il mixer ed i lettori sono collegati fra di loro anche con un cavo di comando, si può far uso della funzione di avvio con dissolvenza.

## ANSCHLÜSSE

- \*3 Da die PHONO-Eingangsbuchsen dieses Gerätes ausschließlich auf magnetische Tonabnehmersysteme ausgelegt sind, dürfen nur Plattenspieler mit MM-Tonabnehmern an diese Buchsen angeschlossen werden.
- \*4 Wenn ein Cassettendeck angeschlossen ist, bringen Sie den PHONO/LINE-Schalter in Stellung "LINE".
- \*5 Wenn ein Plattenspieler angeschlossen ist, bringen Sie den PHONO/LINE-Schalter in Stellung "PHONO".

### Anschließen der Audiokabel

Verwenden Sie Standard-Stereokabel mit roten und weißen Cinchsteckern.

Schließen Sie jeweils den weißen Stecker an die mit "L" (links) gekennzeichnete Buchse, und den roten Stecker an die mit "R" (rechts) gekennzeichnete Buchse an. Achten Sie stets darauf, die Stecker bis zum Anschlag in die Buchsen zu schieben.

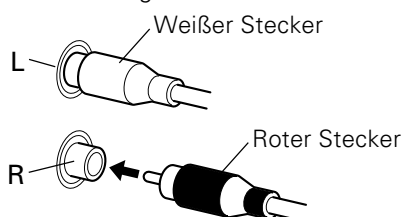

## 2. Anschlüsse an den Ausgangsbuchsen (Anschließen von Mikrofonen usw.)

- \*6 **MASTER LEVEL ATT.-Regler**  
(Welle für Dämpfung des Master-Ausgangspegels)  
Diese Welle dient zum Verringern des Ausgangspegels, um angeschlossene Verstärker und Lautsprecher vor übermäßig hohen Eingangspegeln zu schützen (Dämpfungsbereich:  $-\infty$  bis 0 dB).
- \*7 An diesen Buchsen können Anschlüsse hergestellt werden, wenn die Klangqualität über ein externes Effektgerät beeinflusst werden soll.  
**SEND-Buchsen** (Ausgang): Verbinden Sie diese Buchsen mit den Eingangsbuchsen des externen Effektgerätes. Bei Verwendung eines Effektgerätes mit monauralem Eingang verbinden Sie diesen mit der Ausgangsbuchse des linken (L) Kanals. In einem solchen Fall wird ein Mischsignal aus beiden Kanälen (L/R) von diesem Gerät an das Effektgerät ausgegeben.  
**RETURN-Buchsen** (Eingang): Verbinden Sie diese Buchsen mit den Ausgangsbuchsen des externen Effektgerätes. Bei Verwendung eines Effektgerätes mit monauralem Ausgang verbinden Sie diesen mit der Eingangsbuchse des linken (L) Kanals. In einem solchen Fall werden dieser Eingangsbuchse die Signale beider Kanäle des Effektgerätes zugeleitet.
- \*8 **REC OUT-Buchsen** (Aufnahmeausgang)  
An diesen Buchsen liegt das gleiche Signal wie am Master-Ausgang an, doch wird dieses Ausgangssignal nicht von den Einstellungen des MASTER-Faderhebels, des MASTER BALANCE-Reglers und der MONO/STEREO-Wahlschalter beeinflusst.
- \*9 **TALK OVER LEVEL-Dämpfungsgregler**  
Dieser Regler dient zur Dämpfung des Ausgangspegels anderer Signalquellen als Mikrophon 1 und 2, wenn sich der MIC-Schalter in Stellung "TALK OVER" befindet (Dämpfungsbereich: -4 dB bis -20 dB).
- \*10 **MIC 1-Buchse**  
An diese Eingangsbuchse können sowohl Mikrofone mit XLR-Stecker als auch solche mit Klinkenstecker angeschlossen werden.

## COLLEGAMENTI

- \*3 Dal momento che i terminali di ingresso PHONO sono ad uso esclusivo del sistema MM, usare cartucce del tipo MM per i giradischi analogici collegati.
- \*4 In caso di collegamento di un deck per audiocassette, disporre l'interruttore PHONO/LINE sulla posizione LINE.
- \*5 In caso di collegamento di un giradischi analogico, disporre l'interruttore PHONO/LINE sulla posizione PHONO.

### Collegamento di cavi audio

Usare cavi con spine colorate, bianche e rosse.

Collegare lo spinotto bianco al terminale "L" ("sinistro") e quello rosso al terminale "R" ("destro"). Le spine devono essere inserite saldamente e ben a fondo.

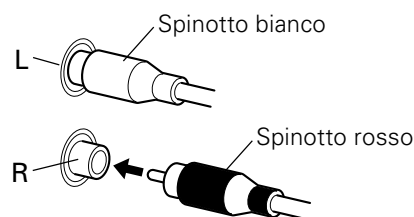

## 2. Collegamento dei canali di uscita, dei microfoni, e di altri apparecchi periferici

- \*6 **Attenuatore del livello master (MASTER LEVEL ATT.)**  
(comando di attenuazione del livello di uscita master)  
Questo comando viene usato per diminuire il livello di uscita per proteggere da un ingresso eccessivo gli amplificatori e gli altoparlanti collegati (attenuazione: da  $-\infty$  a 0 dB)
- \*7 Usare questi terminali per il collegamento, ove desiderato, di un ulteriore componente esterno per la regolazione della qualità del suono.  
**SEND** (uscita): Collegare questi terminali ai terminali di ingresso del dispositivo esterno di creazione degli effetti. In caso di uso di un dispositivo di creazione degli effetti monoaurale, collegarlo al solo terminale del canale di uscita sinistro (L). In questo caso il dispositivo di creazione degli effetti riceve il suono misto sinistro (L) e destro (R).  
**RETURN** (ingresso): Collegare questi terminali ai terminali di uscita del dispositivo esterno di creazione degli effetti. In caso di uso di un dispositivo di creazione degli effetti monoaurale, collegarlo al solo terminale del canale di uscita sinistro (L). In questo caso i segnali provenienti dal dispositivo di creazione degli effetti vengono inviati ad entrambi i canali sinistro (L) e destro (R).
- \*8 **Uscita per registrazione (REC OUT)**  
Invia il suono alla stessa sorgente di uscita dell'uscita master, senza essere influenzato dal cursore della dissolvenza MASTER, dal comando MASTER BALANCE e dal selettore MONO/STEREO.
- \*9 **Comando dell'attenuazione del livello di sovrapposizione della voce (TALK OVER LEVEL)**  
Attenua il livello sonoro delle sorgenti diverse da MIC 1 e 2 nel caso in cui l'interruttore MIC sia disposto sulla posizione TALK OVER (sovrapposizione della voce) (gamma: da -4 a -20 dB).
- \*10 **Microfono 1 (MIC 1)**  
Per il collegamento di un microfono con presa del tipo XLR o PHONE.

**\*11 DIGITAL OUT-Buchsen**

An diesen Buchsen liegt das gleiche Signal wie am Master-Ausgang an.  
Der Ausgangspegel wird jedoch nicht von der MASTER LEVEL ATT.-Einstellung (\*6) beeinflusst.

**\*11 DIGITAL OUT**

Invia la stessa sorgente dell'uscita Master.  
Il livello di questa uscita non viene influenzato dalla funzione MASTER LEVEL ATT. (vedi sopra, \*6).

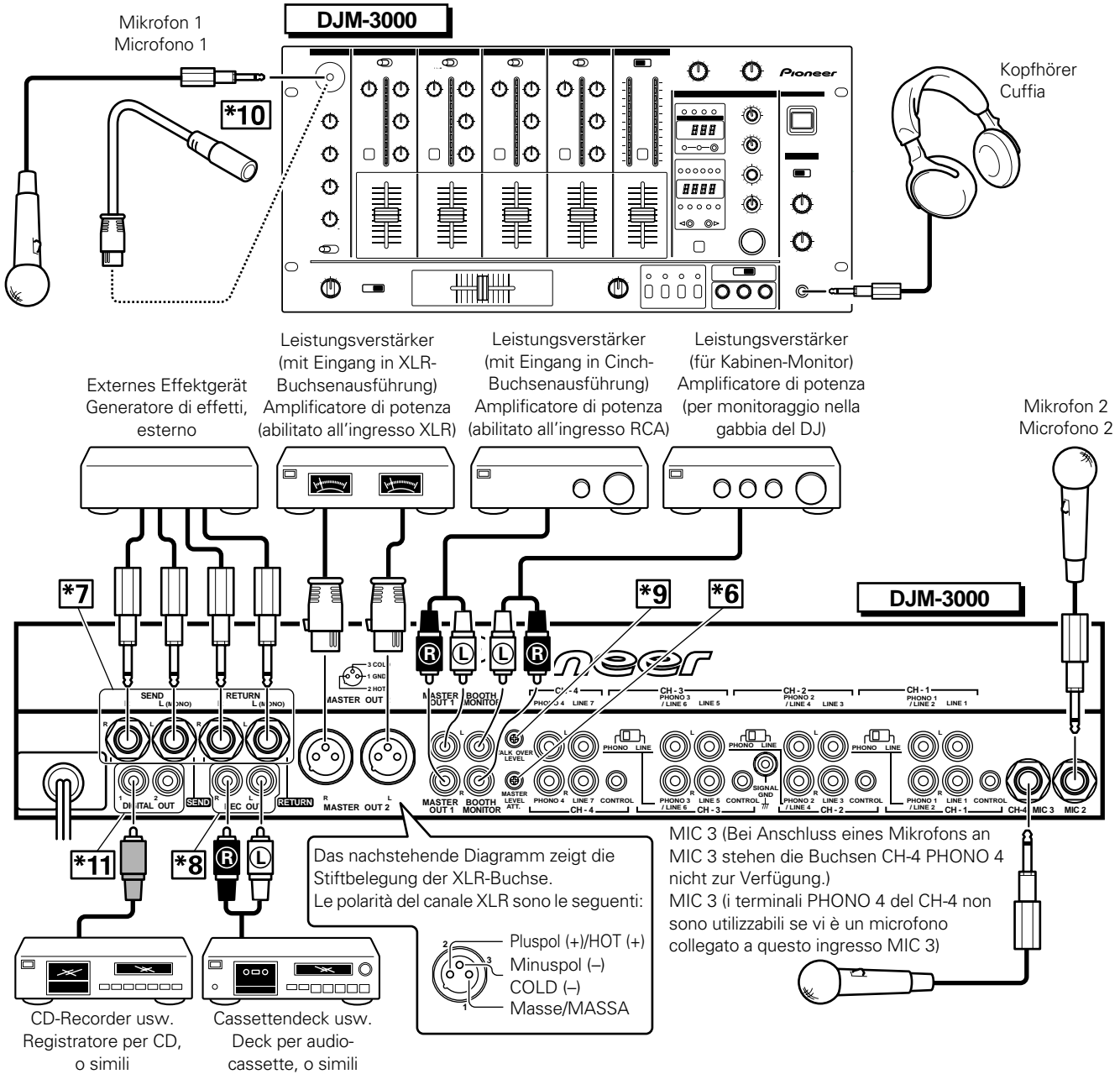

**VORSICHT MIT DEM NETZKABEL**

S002 Ge

Fassen Sie das Netzkabel immer am Stecker. Ziehen Sie nicht am Kabel selbst, und fassen Sie das Netzkabel niemals mit nassen Händen an, da dies einen Kurzschluß oder elektrischen Schlag verursachen kann. Stellen Sie nicht das Gerät, Möbelstücke o.ä. auf das Netzkabel; sehen Sie auch zu, daß es nicht eingeklemmt wird. Machen Sie niemals einen Knoten in das Netzkabel, und binden Sie es nicht mit anderen Kabeln. Das Netzkabel sollte so gelegt werden, daß niemand darauf tritt. Ein beschädigtes Netzkabel kann einen Brand oder elektrischen Schlag verursachen. Prüfen Sie das Netzkabel von Zeit zu Zeit. Sollte es beschädigt sein, wenden Sie sich an Ihre nächste autorisierte PIONEER-Kundendienststelle oder Ihren Händler, um es zu ersetzen.

**AVVERTIMENTO RIGUARDANTE IL FILO DI ALIMENTAZIONE**

Prendete sempre il filo di alimentazione per la spina. Non tiratelo mai agendo per il filo stesso e non toccate mai il filo con le mani bagnate, perché questo potrebbe causare cortocircuiti o scosse elettriche. Non collocate l'unità, oppure dei mobili sopra il filo di alimentazione e controllate che lo stesso non sia premuto. Non annodate mai il filo di alimentazione nè collegatelo con altri fili. I fili di alimentazione devono essere collocati in tal modo che non saranno calpestati. Un filo di alimentazione danneggiato potrebbe causare incendi o scosse elettriche. Controllate il filo di alimentazione regolarmente. Quando localizzate un eventuale danno, rivolgetevi al più vicino centro assistenza autorizzato della PIONEER oppure al vostro rivenditore per la sostituzione del filo di alimentazione.

S002 It

# BEZEICHNUNGEN UND FUNKTIONEN DER BEDIENELEMENTE

# DENOMINAZIONE E FUNZIONI DEI COMANDI

## Bedienfeld

## Quadro di comando

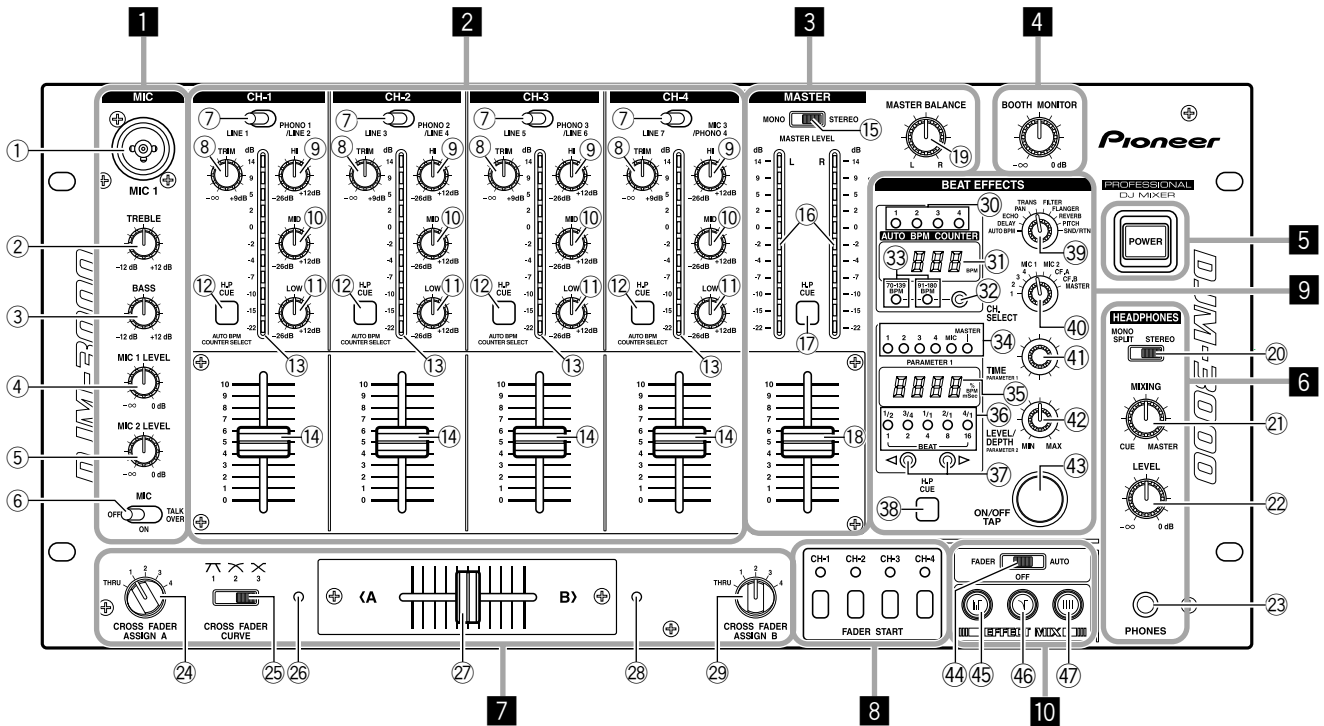

### 1 MIC-Bereich (Bedienelemente für Mikrofone)

- ① **MIC 1 (Eingangsbuchse für Mikrofon 1)**  
Schließen Sie ein Mikrofon mit XLR- oder Klinkenstecker an diese Buchse an.
- ② **TREBLE (Höhenregler)**  
Mit diesem Regler wird der Pegel der hohen Frequenzanteile der Signale von Mikrofon 1 und 2 eingestellt. In der mittleren Raststellung des Reglers wird ein linearer Frequenzgang erzielt. Drehen Sie den Regler im Uhrzeigersinn, um die Höhen anzuheben (um bis zu +12 dB), und entgegen den Uhrzeigersinn, um die Höhen abzusenken (um bis zu -12 dB).
- ③ **BASS (Tiefenregler)**  
Mit diesem Regler wird der Pegel der tiefen Frequenzanteile der Signale von Mikrofon 1 und 2 eingestellt. In der mittleren Raststellung wird ein linearer Frequenzgang erzielt. Drehen Sie den Regler im Uhrzeigersinn, um die Tiefen anzuheben (um bis zu +12 dB), und entgegen den Uhrzeigersinn, um die Tiefen abzusenken (um bis zu -12 dB).
- ④ **MIC 1 LEVEL (Pegelregler für Mikrofon 1)**  
Mit diesem Regler wird der Lautstärkepegel von Mikrofon 1 eingestellt (Dämpfungsbereich:  $-\infty$  bis 0 dB).
- ⑤ **MIC 2 LEVEL (Pegelregler für Mikrofon 2)**  
Mit diesem Regler wird der Lautstärkepegel von Mikrofon 2 eingestellt (Dämpfungsbereich:  $-\infty$  bis 0 dB).
- ⑥ **MIC (Mikrofonschalter)**  
Dieser Schalter dient zum Zu- und Abschalten der Mikrofoneingänge.  
**OFF:** Die Eingänge für Mikrofon 1 und 2 sind abgeschaltet.  
**ON:** Die Eingänge für Mikrofon 1 und 2 sind zugeschaltet.  
**TALK OVER:** Die Eingänge für Mikrofon 1 und 2 sind zugeschaltet, während der Ausgangspegel aller anderen Signalquellen automatisch gedämpft wird. Das Ausmaß der Dämpfung kann mit dem TALK OVER LEVEL-Regler an der Rückwand innerhalb des Bereichs von -4 dB bis -20 dB eingestellt werden.

### 2 Bereich CH-1 bis CH-4 (Bedienelemente für Kanaleingänge)

- ⑦ **Eingangswahlschalter**  
Mit diesen Schaltern wird die gewünschte Eingangsquelle aus den verschiedenen Geräten ausgewählt, die an den jeweiligen Kanal angeschlossen sind.

### 1 MIC (comandi dei microfoni)

- ① **Presa di ingresso MIC 1**  
(per il collegamento di un microfono con presa del tipo XLR o PHONE).
- ② **Comando degli acuti (TREBLE)**  
Serve a regolare la gamma dei suoni acuti per i microfoni 1 e 2. La posizione centrale, individuabile dal leggero scatto che la distingue, fornisce una risposta piatta (naturale, senza modifiche).  
Ruotare la manopola in senso orario per aumentare la risposta degli acuti (sino a +12 dB), ed in senso antiorario per diminuirli (sino a -12 dB).
- ③ **Comando dei bassi (BASS)**  
Serve a regolare la gamma dei suoni bassi per i microfoni 1 e 2. La posizione centrale, individuabile dal leggero scatto che la distingue, fornisce una risposta piatta (naturale, senza modifiche).  
Ruotare la manopola in senso orario per aumentare la risposta dei bassi (sino a +12 dB), ed in senso antiorario per diminuirli (sino a -12 dB).
- ④ **Livello del microfono 1 (MIC 1 LEVEL)**  
Comanda il volume sonoro al microfono 1 (attenuazione: da  $-\infty$  a 0 dB).
- ⑤ **Livello del microfono 2 (MIC 2 LEVEL)**  
Comanda il volume sonoro al microfono 2 (attenuazione: da  $-\infty$  a 0 dB).
- ⑥ **Interruttore del microfono (MIC)**  
Commutatore dell'ingresso del microfono.  
**Posizione OFF:** Microfoni 1 e 2 entrambi esclusi.  
**Posizione ON:** Microfoni 1 e 2 entrambi attivati.  
**Posizione TALK OVER:** Microfoni 1 e 2 entrambi attivati, con contemporanea attenuazione degli altri livelli sonori. L'entità di attenuazione può essere predisposta al valore desiderato, compreso fra -4 dB e -20 dB, agendo opportunamente sul comando TALK OVER LEVEL, ubicato sul pannello posteriore.

### 2 da CH-1 a CH-4 (comandi degli ingressi dei canali)

- ⑦ **Selettore di ingresso**  
Per la selezione della sorgente di ingresso desiderata, fra tutti i componenti collegati ai vari canali.



- CH-1: Dient zum Umschalten zwischen LINE 1 und PHONO 1/ LINE 2.  
 CH-2: Dient zum Umschalten zwischen LINE 3 und PHONO 2/ LINE 4.  
 CH-3: Dient zum Umschalten zwischen LINE 5 und PHONO 3/ LINE 6.  
 CH-4: Dient zum Umschalten zwischen LINE 7 und MIC 3/ PHONO 4.

- Bei CH-1 bis CH-3 werden die PHONO/LINE-Schalter an der Rückwand zum Umschalten zwischen PHONO 1, 2 bzw. 3 und LINE 2, 4 bzw. 6 verwendet.
- Bei CH-4 erfolgt die Umschaltung zwischen MIC 3 und PHONO 4 automatisch in Abhängigkeit davon, ob ein Stecker an die Buchse MIC 3 angeschlossen ist oder nicht (befindet sich ein Stecker in dieser Buchse, wird MIC 3 gewählt).

### ⑧ TRIM (Eingangspegelregler)

Mit diesem Regler wird der Eingangssignalpegel für jeden Kanal eingestellt.

Drehen Sie den Regler im Uhrzeigersinn, um den Eingangspegel des betreffenden Kanals zu erhöhen (um bis zu +9 dB), und entgegen den Uhrzeigersinn, um den Eingangspegel zu verringern (um bis zu  $-\infty$ ).

### ⑨ HI (Höhen-Entzerrungsregler)

Mit diesem Regler kann der Pegel der hohen Frequenzkomponenten des Eingangssignals justiert werden. In der mittleren Raststellung des Reglers wird ein linearer Frequenzgang erzielt.

Drehen Sie den Regler im Uhrzeigersinn, um die Höhen anzuheben (um bis zu +12 dB), und entgegen den Uhrzeigersinn, um sie abzusenken (um bis zu -26 dB).

### ⑩ MID (Mitten-Entzerrungsregler)

Mit diesem Regler kann der Pegel der mittleren Frequenzkomponenten des Eingangssignals justiert werden. In der mittleren Raststellung des Reglers wird ein linearer Frequenzgang erzielt.

Drehen Sie den Regler im Uhrzeigersinn, um die Mitten anzuheben (um bis zu +12 dB), und entgegen den Uhrzeigersinn, um sie abzusenken (um bis zu -26 dB).

### ⑪ LOW (Tiefen-Entzerrungsregler)

Mit diesem Regler kann der Pegel der tiefen Frequenzkomponenten des Eingangssignals justiert werden. In der mittleren Raststellung des Reglers wird ein linearer Frequenzgang erzielt.

Drehen Sie den Regler im Uhrzeigersinn, um die Tiefen anzuheben (um bis zu +12 dB), und entgegen den Uhrzeigersinn, um sie abzusenken (um bis zu -26 dB).

### ⑫ H.P CUE (Kopfhörer-Cue-Schalter)

Nach Drücken dieses Schalters leuchtet seine Anzeige orangefarben auf, und das Signal des betreffenden Kanals wird an den Kopfhörer ausgegeben. Nach erneutem Drücken des Schalters erlischt seine Anzeige, und die Ausgabe des Kanals an den Kopfhörer wird beendet.

Bei Einstellung der Beat Effector-Funktion auf "AUTO BPM" dient dieser Schalter zur Wahl des Kanals, dessen BPM-Wert angezeigt werden soll.

### ⑬ Spitzenpegelmesser

Hier werden Spitzenpegelwerte angezeigt und jeweils 2 Sekunden lang gehalten.

Bei dem angezeigten Wert handelt es sich um den Ausgangspegel des Kanal-Faderhebels. Der Anzeigebereich beträgt -22 dB bis +14 dB.

### ⑭ Kanal-Faderhebel

Mit diesem Gleitbahnregler wird der Pegel des betreffenden Kanals justiert.

## 3 MASTER-Bereich

### (Bedienelemente für Master-Ausgang)

#### ⑮ MONO/STEREO-Wahlschalter

Mit diesem Schalter wird gewählt, ob stereophone oder monaurale Signale am Master-Ausgang und am Kabinen-Monitorausgang anliegen.

- CH-1: Per la commutazione fra LINE 1 e PHONO 1/LINE 2.  
 CH-2: Per la commutazione fra LINE 3 e PHONO 2/LINE 4.  
 CH-3: Per la commutazione fra LINE 5 e PHONO 3/LINE 6.  
 CH-4: Per la commutazione fra LINE 7 e MIC 3/PHONO 4.

- Per i canali da CH-1 a CH-3, gli interruttori PHONO/LINE del pannello posteriore vengono usati per la commutazione fra PHONO 1, 2 e 3 e LINE 2, 4 e 6.

- Per il CH-4, la possibilità di commutazione fra MIC 3 e PHONO 4 dipende dalla presenza o assenza di una spina inserita nel terminale MIC 3 (in presenza della quale viene automaticamente selezionata la posizione MIC 3).

### ⑧ Comando di regolazione (TRIM)

Per il comando del livello del segnale di ingresso.

Ruotare il comando in senso orario per aumentare il livello (sino a +9 dB) e in senso antiorario per diminuirlo (sino a  $-\infty$ ).

### ⑨ Comando HI (equalizzatore per la gamma alta)

Per regolare l'ingresso delle frequenze della gamma alta.

Con la manopola sulla posizione a scatto centrale, si ottiene una risposta piatta (senza modifiche).

Ruotare la manopola in senso orario per aumentare la risposta (sino a +12 dB) e in senso antiorario per diminuirla (sino a -26 dB).

### ⑩ Comando MID (equalizzatore per la gamma media)

Per regolare l'ingresso delle frequenze della gamma media.

Con la manopola sulla posizione a scatto centrale, si ottiene una risposta piatta (senza modifiche).

Ruotare la manopola in senso orario per aumentare la risposta (sino a +12 dB) e in senso antiorario per diminuirla (sino a -26 dB).

### ⑪ Comando LOW (equalizzatore per la gamma bassa)

Per regolare l'ingresso delle frequenze della gamma bassa.

Con la manopola sulla posizione a scatto centrale, si ottiene una risposta piatta (senza modifiche).

Ruotare la manopola in senso orario per aumentare la risposta (sino a +12 dB) e in senso antiorario per diminuirla (sino a -26 dB).

### ⑫ Interruttore H.P CUE (interruttore di invio alla cuffia)

Premendo l'interruttore, la spia in esso incorporata si illumina in arancione ed il suono del corrispondente canale viene inviato alla cuffia. Premendo di nuovo l'interruttore la spia si spegne e l'uscita verso la cuffia viene interrotta.

Se la funzione di esecuzione degli effetti di battuta si trova sulla posizione AUTO BPM, questo interruttore opera come selettore del canale di visualizzazione BPM.

### ⑬ Misuratore del livello di picco

I livelli di picco sono visualizzati quando si verificano e rimangono visualizzati per 2 secondi.

Il misuratore visualizza il livello di uscita della dissolvenza di quel canale.

Gamma visualizzabile: da -22 dB a +14 dB.

### ⑭ Corsore della dissolvenza per quel canale

Per la regolazione del livello sonoro di ciascun canale.

## 3 MASTER (comandi master)

### ⑮ Selettore fra MONO e STEREO

Per la selezione fra mono e stereo dell'uscita master e dell'uscita del monitor all'interno della gabbia di regia.

### ⑯ Misuratore del livello master (MASTER LEVEL)

Visualizza il livello di uscita che dipende dalla regolazione del livello di dissolvenza MASTER, e mantiene l'indicazione visualizzata per 2 secondi.

Gamma visualizzabile: da -22 dB a +14 dB.

### ⑰ Interruttore H.P CUE (interruttore di invio alla cuffia)

Premendo l'interruttore, la spia in esso incorporata si illumina in arancione ed il suono del canale master viene inviato alla cuffia. Premendo di nuovo l'interruttore la spia si spegne e l'uscita master verso la cuffia viene interrotta.

### ⑱ Corsore della dissolvenza MASTER

Per la regolazione del livello sonoro di ciascun canale.

Anche il comando MASTER LEVEL ATT. ubicato sul pannello posteriore può essere utilizzato per ridurre il livello di uscita.

### ⑲ Comando del bilanciamento MASTER (MASTER BALANCE)

Per la regolazione del bilanciamento dei canali sinistro e destro per l'uscita master e l'uscita del monitor all'interno della gabbia.

- 16 MASTER LEVEL-Messer**  
Hier wird der Master-Ausgangspegel nach Justierung mit dem MASTER-Faderhebel angezeigt und jeweils 2 Sekunden lang gehalten.  
Der Anzeigebereich beträgt -22 dB bis +14 dB.
- 17 H.P CUE (Kopfhörer-Cue-Schalter)**  
Nach Drücken dieses Schalters leuchtet seine Anzeige orangefarben auf, und das Signal des Master-Ausgangs wird an den Kopfhörer ausgegeben. Nach erneutem Drücken des Schalters erlischt seine Anzeige, und die Ausgabe des Master-Ausgangssignals an den Kopfhörer wird beendet.
- 18 MASTER (Master-Faderhebel)**  
Mit diesem Gleitbahnregler wird der Master-Ausgangspegel justiert.  
Der Master-Ausgangspegel kann auch mit dem Regler MASTER LEVEL ATT. an der Rückwand verringert werden.
- 19 MASTER BALANCE (Master-Balanceregler)**  
Mit diesem Regler kann der relative Lautstärkeanteil des linken und rechten Kanals für den Master-Ausgang und den Kabinen-Monitorausgang eingestellt werden.
- 4 BOOTH MONITOR (Kabinen-Monitorregler)**  
Mit diesem Regler wird der Pegel des an den BOOTH MONITOR-Buchsen an der Rückwand anliegenden Signals eingestellt. Der Pegel des Kabinen-Monitorausgangssignals wird nicht von der Einstellung des MASTER-Faderhebels (18) beeinflusst.
- 5 POWER (Netzschalter)**
- 6 HEADPHONES-Bereich (Bedienelemente für Kopfhörer)**
- 20 MONO SPLIT/STEREO-Wahlschalter**  
Mit diesem Schalter wird gewählt, ob das Kopfhörer-Monitorsignal auf den linken und rechten Kopfhörerkanal aufgeteilt oder ob ein Stereosignal abgehört werden soll.  
Bei Einstellung auf "MONO SPLIT" wird der Kopfhörerausgang auf die zweikanalige Ausgabe von monauralen Signalen eingestellt, wobei der linke Kanal mit dem Signal der mit dem H.P CUE-Schalter gewählten Programmquelle belegt wird, während der rechte Kanal das Master-Ausgangssignal liefert (nur bei Einstellung des H.P CUE-Schalters im MASTER-Bereich auf "ON").
- 21 MIXING (Mischregler)**  
Mit diesem Regler kann der über Kopfhörer abgehörte Ton justiert werden.  
Nach Drehen dieses Reglers bis zum Anschlag im Uhrzeigersinn wird ausschließlich das Master-Ausgangssignal an den Kopfhörer ausgegeben (nur bei Einstellung des H. P CUE-Schalters im MASTER-Bereich auf "ON"). Nach Drehen des Reglers bis zum Anschlag entgegen den Uhrzeigersinn wird ausschließlich das Signal des Kanals an den Kopfhörer ausgegeben, der mit dem entsprechenden H.P CUE-Schalter (nicht im MASTER-Bereich) gewählt wurde.  
In der mittleren Raststellung dieses Reglers werden das Master-Ausgangssignal und das Signal der mit dem entsprechenden H.P CUE-Schalter gewählten Programmquelle mit gleichem Pegel gemischt an den Kopfhörer ausgegeben.
- 22 LEVEL (Kopfhörer-Pegelregler)**  
Mit diesem Regler wird der Kopfhörer-Monitorpegel eingestellt.  
Wenn einer der Kanäle von CH-1 bis CH-4 gewählt ist, wird der mit diesem Regler eingestellte Pegel nicht durch die Einstellung des MASTER-Faderhebels (18) und des MASTER BALANCE-Reglers (19) beeinflusst.
- 23 PHONES (Kopfhörerbuchse)**
- 7 Bedienelemente für Kreuz-Faderhebel**
- 24 CROSS FADER ASSIGN A-Schalter**  
Wenn der Kreuz-Faderhebel mit zwei Programmquellen (A und B) verwendet wird, dient dieser Schalter zur Wahl der A zugewiesenen Programmquelle.

- 4 Comando del monitor all'interno della gabbia (BOOTH MONITOR)**  
Per la regolazione dell'uscita ai connettori BOOTH MONITOR del pannello posteriore. Eventuali regolazioni del cursore di dissolvenza MASTER (18) non influiscono su questo comando.
- 5 Interruttore di attivazione (POWER)**
- 6 Comandi della cuffia (HEADPHONES)**
- 20 Interruttore di selezione fra suono monoaurale suddiviso (MONO SPLIT) o suono stereo (STEREO)**  
Per decidere se suddividere sui canali sinistro e destro della cuffia il suono monitorato, o se mantenerlo in forma stereofonica.  
Con questo interruttore in posizione MONO SPLIT, il suono viene inviato alla cuffia sotto forma di 2 canali mono: il canale sinistro diventa la sorgente selezionata per mezzo dell'interruttore H.P CUE, e quello destro diviene il suono di uscita master (ma solamente se l'interruttore MASTER H.P CUE si trova sulla posizione ON).
- 21 Comando di missaggio (MIXING)**  
Per la regolazione del suono monitorato alla cuffia.  
Ruotandolo completamente in senso orario, si percepisce solamente il suono di uscita master (sempre che l'interruttore MASTER H.P CUE si trovi sulla posizione ON). Ruotandolo completamente in senso antiorario, si percepisce solamente il suono del canale selezionato per mezzo di uno degli interruttori H.P CUE (escluso quello MASTER).  
Nella posizione a scatto centrale, l'uscita master e la sorgente selezionata con uno degli interruttori H.P CUE sono a livelli uguali.
- 22 Comando del livello (LEVEL)**  
Per il comando del livello di ascolto della cuffia. In caso di selezione di uno dei canali da CH-1 a CH-4, questo comando non viene influenzato dall'eventuale uso del cursore di dissolvenza MASTER (18) e del comando del bilanciamento MASTER BALANCE (19).
- 23 Presa per la cuffia (PHONES)**
- 7 Comandi per la dissolvenza incrociata**
- 24 Interruttore di assegnazione della dissolvenza incrociata A (CROSS FADER ASSIGN A)**  
Utilizzando la dissolvenza incrociata con due sorgenti (A e B), questo interruttore seleziona la sorgente designata come A.  
**Posizione THRU ("diretto"):** Posizione da usare quando non si utilizza la dissolvenza incrociata.  
**Posizioni da 1 a 4:** Per la selezione del canale (da CH-1 a CH-4) designato come A.  
I canali diversi da quelli assegnati alle posizioni A e B possono essere fatti uscire senza passare attraverso la dissolvenza incrociata.
- 25 Interruttore di selezione della curva di dissolvenza incrociata (CROSS FADER CURVE)**  
Per la selezione di una delle tre forme di curva disponibili per la funzione di dissolvenza incrociata.
- 26 Spia della dissolvenza A**  
In modalità di effetto di missaggio, indica che l'uscita è quella del suono del canale selezionato per mezzo dell'interruttore CROSS FADER ASSIGN A.
- 27 Cursore della dissolvenza incrociata**  
Per la regolazione del missaggio dei suoni delle sorgenti rispettivamente designate con A e B per mezzo degli interruttori ASSIGN 24 e 29.
- 28 Spia della dissolvenza B**  
In modalità di effetto di missaggio, indica che l'uscita è quella del suono del canale selezionato per mezzo dell'interruttore CROSS FADER ASSIGN B.

**THRU:** Wählen Sie diese Einstellung, wenn die Kreuz-Faderfunktion nicht verwendet werden soll.

**1-4:** Wählen Sie eine dieser Einstellungen, um A den entsprechenden Kanal (CH-1 bis CH-4) zuzuweisen.

Andere Kanäle als die A und B zugewiesenen können ausgegeben werden, ohne die Kreuz-Faderschaltung zu passieren.

25 **CROSS FADER CURVE-Wahlschalter**

Dieser Schalter dient zur Wahl einer der drei verschiedenen Startkurven, die für die Kreuz-Faderfunktion zur Verfügung stehen.

26 **Fader-Anzeige A**

Hier wird im Effektmisch-Modus die Signalausgabe des Kanals angezeigt, der mit dem Schalter CROSS FADER ASSIGN A gewählt wurde.

27 **Kreuz-Faderhebel**

Dieser Gleitbahnregler dient zum Mischen der Signale der Programmquellen, die A und B mit Hilfe der ASSIGN-Schalter (24) und (29) zugewiesen wurden.

28 **Fader-Anzeige B**

Hier wird im Effektmisch-Modus die Signalausgabe des Kanals angezeigt, der mit dem Schalter CROSS FADER ASSIGN B gewählt wurde.

29 **CROSS FADER ASSIGN B-Schalter**

Wenn der Kreuz-Faderhebel mit zwei Programmquellen (A und B) verwendet wird, dient dieser Schalter zur Wahl der B zugewiesenen Programmquelle.

**THRU:** Wählen Sie diese Einstellung, wenn die Kreuz-Faderfunktion nicht verwendet werden soll.

**1-4:** Wählen Sie eine dieser Einstellungen, um B den entsprechenden Kanal (CH-1 bis CH-4) zuzuweisen.

Andere Kanäle als die A und B zugewiesenen können ausgegeben werden, ohne die Kreuz-Faderschaltung zu passieren.

8 **FADER START-Schalter (CH-1, CH-2, CH-3, CH-4)**

Wenn ein Pioneer CD-Spieler (CMX-3000, CMX-5000, CDJ-1000, CDJ-100S, CDJ-500S oder CDJ-500II) über ein Steuerkabel mit einem der obigen Kanäle dieses Gerätes verbunden ist, beginnt der CUE START/STOP-Vorgang am CD-Spieler, sobald der entsprechende Kanal-Faderhebel aus Stellung "0" nach oben verschoben wird; der Vorgang stoppt (Cue-Punkt-Rücklauf), wenn der Kanal-Faderhebel wieder in Stellung "0" gebracht wird. Während dieses Vorgangs leuchtet die Anzeige des betreffenden Kanals orangefarben. Wenn außerdem ein Kanal dem Kreuz-Faderhebel zugewiesen ist, so besitzt der Kreuz-Faderhebel Vorrang; wird der Kreuz-Faderhebel von Seite A in Richtung von Seite B verschoben, startet der B zugewiesene CD-Spieler, und sobald der Kreuz-Faderhebel Seite B erreicht hat, stoppt die Seite A zugewiesene Programmquelle (Cue-Punkt-Rücklauf).

9 **BEAT EFFECTS-Bereich**

**(Bedienelemente für Beat-Effekte)**

30 **1-4 (Kanalanzeigen)**

Hier wird der jeweils für Anzeige des BPM-Wertes gewählte Kanal angezeigt.

31 **AUTO BPM COUNTER (Display des automatischen BPM-Zählers)**

Wenn sich der Effekt-Wahlschalter (39) in Stellung "AUTO BPM" befindet, zeigt dieses Display den BPM-Wert des Kanals (CH-1 bis CH-4) an, der mit dem H.P CUE-Schalter (12) gewählt wurde. Die Anzeige blinkt während des Zählvorgangs sowie in Fällen, in denen keine Ermittlung des BPM-Wertes möglich ist.

32 **Wahlschalter für BPM-Zählbereich**

● Der BPM-Zählbereich kann wahlweise auf 70-139, 91-180, 70-180 oder den manuellen Eingabemodus eingestellt werden. Wählen Sie den Bereich, der für den Titel, dessen BPM-Wert ermittelt werden soll, jeweils am besten geeignet ist.

33 **BPM-Zählbereich-Anzeigen**

● Hier wird der momentan gewählte BPM-Zählbereich angezeigt. Bei Wahl von 70-180 als BPM-Zählbereich leuchten die beiden Anzeigen "70-139 BPM" und "91-180 BPM" auf.

29 **Interruttore di assegnazione della dissolvenza incrociata B (CROSS FADER ASSIGN B)**

Utilizzando la dissolvenza incrociata con due sorgenti (A e B), questo interruttore seleziona la sorgente da designare come B.

**Posizione THRU ("diretto"):** Posizione da usare quando non si utilizza la dissolvenza incrociata.

**Posizioni da 1 a 4:** Per la selezione del canale (da CH-1 a CH-4) da designare come B.

I canali diversi da quelli assegnati alle posizioni A e B possono essere fatti uscire senza passare attraverso la dissolvenza incrociata.

8 **Interruttori CH-1, CH-2, CH-3 e CH-4 dell'avvio con dissolvenza (FADER START)**

Con un lettore CD (delle serie CMX-3000, CMX-5000, CDJ-1000, CDJ-100S, CDJ-500S o CDJ-500II) collegato ad uno dei predetti canali di questo apparecchio per mezzo di un cavo di comando, il funzionamento CUE START/STOP ("avvio ed arresto a predesignazione") ha inizio quando il livello del canale in dissolvenza in ingresso viene spostato dalla posizione "0" verso l'alto, e si arresta (designazione a ritroso) quando il livello del canale stesso viene riportato a "0". Nel corso di queste operazioni la spia del canale selezionato si illumina in arancione. La spia del canale selezionato si illumina in arancione nel corso di questa operazione. Inoltre, nel caso in cui un certo canale sia stato assegnato alla dissolvenza incrociata, questa ha la precedenza. Spostando il cursore della dissolvenza incrociata dal lato A verso il lato B, il lettore CD designato come sorgente B inizia la lettura, e quando il cursore raggiunge l'estremità del lato B, il lettore designato come sorgente A smette di funzionare (designazione a ritroso).

9 **Comandi degli effetti di battuta (BEAT EFFECTS)**

30 **Visualizzazione dei canali da 1 a 4**

Visualizza il canale selezionato per il conteggio BPM (battute per minuto).

31 **Contatore automatico delle battute per minuto (AUTO BPM COUNTER)**

Designando, per mezzo dell'interruttore di selezione degli effetti (39), la posizione AUTO BPM, su questo contatore compare l'indicazione delle battute al minuto del canale (da CH-1 a CH-4) selezionato per mezzo dell'interruttore H.P CUE (12). L'indicazione lampeggia nel corso del conteggio, o se risulta impossibile procedere al conteggio BPM.

32 **Interruttore di selezione della gamma del conteggio BPM**

● La gamma del conteggio BPM può essere selezionata fra le seguenti: da 70 a 139, da 91 a 180, da 70 a 180, e in modalità manuale. Selezionare la gamma che meglio risponde alle caratteristiche del brano che si intende misurare.

33 **Spie di visualizzazione della gamma del conteggio BPM**

● Indicano la gamma di conteggio BPM prescelta. In caso di selezione della gamma da 70 a 180, entrambe le spie, quella della gamma da 70 a 139, e quella della gamma da 91 a 180, si illuminano.

● Se entrambe le spie sono spente, la modalità prescelta è quella manuale.

Per ulteriori informazioni sulla modalità manuale, vedere la voce "CONTEGGIO DELLE BPM", alle pagg. da 63 a 65.

Se l'interruttore di selezione degli effetti (39) si trova su una delle posizioni DELAY, ECHO, PAN, TRANS, FILTER o FLANGER, sul contatore compare il valore BPM della sorgente designata con l'interruttore (CH. SELECT, 40) di selezione del canale a cui si vuole applicare un certo effetto.

34 **Spie di indicazione della sorgente selezionata (canali da 1 a 4, MIC o MASTER)**

Indica la sorgente selezionata per mezzo dell'interruttore (CH. SELECT, 40) di selezione del canale a cui si vuole applicare un certo effetto.

● Se il selettore CH. SELECT viene usato per selezionare una delle due posizioni "CF. A" o "CF. B", si illumina il canale (da 1 a 4) selezionato per mezzo di uno dei due interruttori ASSIGN (24) o (29).

- Wenn keine der beiden Anzeigen leuchtet, ist der manuelle Eingabemodus aktiviert. Einzelheiten zum manuellen Eingabemodus finden Sie im Abschnitt "BESTIMMUNG DES BPM-WERTES" auf Seite 63-65.

Bei Einstellung des Effekt-Wahlschalters (39) auf "DELAY", "ECHO", "PAN", "TRANS", "FILTER" oder "FLANGER" wird der BPM-Wert der Programmquelle angezeigt, die mit dem Effektkanal-Wahlschalter CH. SELECT (40) gewählt wurde.

### 34 1 bis 4, MIC, MASTER (Programmquellen-Anzeigen)

Hier wird die jeweils mit dem Effektkanal-Wahlschalter CH. SELECT (40) gewählte Programmquelle angezeigt.

- Bei Einstellung des Effektkanal-Wahlschalters CH. SELECT auf "CF.A" oder "CF.B" leuchtet die Anzeige des jeweiligen Kanals (1-4) auf, der mit dem entsprechenden ASSIGN-Schalter (24) bzw. (29) gewählt wurde.

### 35 PARAMETER 1 (Effekt-Parameter-/BPM-Display)

Der Anzeigehalt dieses Displays richtet sich nach der Einstellung des Effekt-Wahlschalters (39).

- Bei Wahl der Einstellung "AUTO BPM" zeigt dieses Display den BPM-Wert der mit dem Effektkanal-Wahlschalter CH. SELECT (40) gewählten Programmquelle an. Die Anzeige blinkt während des Zählvorgangs sowie in Fällen, in denen keine Ermittlung des BPM-Wertes möglich ist.
- Bei Wahl der Einstellung "SND/RTN" erscheint keine Anzeige in diesem Display.
- Bei Wahl einer anderen Einstellung als "AUTO BPM" und "SND/RTN" zeigt dieses Display den Wert des Effektes an, der mit dem Effektreger PARAMETER 1 (41) eingestellt wurde.

### 36 BEAT (Effekt-synchrone Anzeigen/Beat-Anzeigen)

Der Zustand dieser Anzeigen richtet sich wie nachstehend erläutert nach der Einstellung des Effekt-Wahlschalters (39).

- Bei Wahl der Einstellung "DELAY", "ECHO", "PAN" oder "TRANS" wird hier der dem BPM-Wert der gewählten Programmquelle entsprechende Wert von Parameter 1 angezeigt. Die Anzeige leuchtet, wenn der Beat zwischen 1/2 und 4/1 liegt. Bei einem kleineren Beat-Wert als 1/2 wird durch Drücken des Effekt-Beat-Wahlschalters < ein Wert von 1/4 eingestellt, und alle Anzeigen erlöschen. Bei einem größeren Beat-Wert als 4/1 wird durch Drücken des Effekt-Beat-Wahlschalters > ein Wert von 8/1 eingestellt, und alle Anzeigen erlöschen.

Wenn der Wert nicht genau der Anzahl der Beats entspricht, blinkt die Anzeige des jeweils nächstliegenden Wertes.

- Bei Wahl der Einstellung "FILTER" oder "FLANGER" wird hier der dem BPM-Wert der gewählten Programmquelle entsprechende Wert von Parameter 1 angezeigt. Die Anzeige leuchtet, wenn der Beat zwischen 1 und 16 liegt. Bei einem kleineren Beat-Wert als 1 wird durch Drücken des Effekt-Beat-Wahlschalters < ein Wert von 1/2 eingestellt, und alle Anzeigen erlöschen. Bei einem größeren Beat-Wert als 16 wird durch Drücken des Effekt-Beat-Wahlschalters > ein Wert von 32 eingestellt, und alle Anzeigen erlöschen. Wenn der Wert nicht genau der Anzahl der Beats entspricht, blinkt die Anzeige des jeweils nächstliegenden Wertes.
- Bei Wahl der Einstellung "REVERB" wird hier das Ausmaß des hinzugefügten Nachhalls angezeigt.
- Bei Wahl der Einstellung "PITCH" wird hier das Ausmaß der hinzugefügten Tonhöhenverschiebung angezeigt.
- Bei Wahl der Einstellung "AUTO BPM" oder "SND/RTN" leuchtet keine dieser Anzeigen.

### 37 Effekt-Beat-Wahlschalter (<, >)

Mit diesen Schaltern kann der mit dem Effektreger PARAMETER 1 (41) eingestellte Wert so geändert werden, dass er mit dem BPM-Wert der mit dem Effektkanal-Wahlschalter CH. SELECT (40) gewählten Programmquelle übereinstimmt. Die mit diesen beiden Schaltern jeweils zur Verfügung stehenden Einstellwerte richten sich wie nachstehend erläutert nach der Einstellung des Effekt-Wahlschalters (39).

- Bei Wahl der Einstellung "DELAY", "ECHO", "PAN" oder "TRANS" kann der Wert von Parameter 1 für den BPM-Wert der gewählten Programmquelle auf einen Beat von 1/4, 1/2, 1/1, 2/1, 4/1 oder 8/1 eingestellt werden.

### 35 Indicazione PARAMETER 1 (parametro 1 o contatore BPM)

La visualizzazione cambia in relazione alla predisposizione dell'interruttore di selezione degli effetti (39).

- In caso di selezione della posizione AUTO BPM, sul quadrante compare l'indicazione BPM relativa alla sorgente selezionata per mezzo del selettore (CH. SELECT, 40). L'indicazione lampeggia nel corso del conteggio, o se risulta impossibile procedere al conteggio BPM.
- In caso di selezione della posizione SND/RTN non vi è alcuna visualizzazione.
- In caso di selezione di una posizione diversa da AUTO BPM o SND/RTN, nel riquadro compare il valore dell'effetto predisposto per mezzo del comando degli effetti PARAMETER 1 (41).

### 36 Visualizzazioni degli effetti in sincronia e visualizzazione della battuta (BEAT)

Il contenuto della visualizzazione differisce a seconda della predisposizione dell'interruttore di selezione degli effetti (39).

- In caso di selezione degli effetti DELAY, ECHO, PAN o TRANS, nel riquadro compare l'indicazione del valore del parametro 1 equivalente alla BPM della sorgente prescelta. Il riquadro si illumina quando il valore della battuta è compreso nella gamma da 1/2 a 4/1. Se il valore della battuta è inferiore a 1/2, agendo sul tasto < dell'interruttore di selezione della battuta dell'effetto, tale valore passa a 1/4 e tutte le indicazioni scompaiono. Se invece il valore della battuta è superiore a 4/1, agendo sul tasto > dello stesso interruttore, tale valore passa a 8/1 e tutte le indicazioni scompaiono.

Se il valore non concorda con il numero di battute, l'indicazione del valore di battuta più vicino si mette a lampeggiare.

- Anche in caso di selezione degli effetti FILTER o FLANGER, nel riquadro compare l'indicazione del valore del parametro 1 equivalente alla BPM della sorgente prescelta. Il riquadro si illumina quando il valore della battuta è compreso nella gamma da 1 a 16. Se il valore della battuta è inferiore a 1, agendo sul tasto < dell'interruttore di selezione della battuta dell'effetto, tale valore passa a 1/2 e tutte le indicazioni scompaiono. Se invece il valore della battuta è superiore a 16, agendo sul tasto > dello stesso interruttore, tale valore passa a 32 e tutte le indicazioni scompaiono.

Se il valore non concorda con il numero di battute, l'indicazione del valore di battuta più vicino si mette a lampeggiare.

- In caso di selezione dell'effetto REVERB, il quadrante visualizza l'entità di riverbero applicata.
- In caso di selezione dell'effetto PITCH, il quadrante visualizza l'entità di modifica dell'altezza sonora applicata.
- In caso di selezione delle posizioni AUTO BPM o SND/RTN non compare alcuna visualizzazione.

### 37 Interruttore di selezione della battuta dell'effetto (<, >)

Usare questo interruttore per modificare il valore del comando dell'effetto PARAMETER 1 (41), in relazione alla BPM della sorgente selezionata per mezzo del selettore del canale, CH. SELECT, al quale si vuole applicare l'effetto (40). Il valore di predisposizione di questo interruttore differisce a seconda della predisposizione dell'interruttore di selezione degli effetti (39).

- In caso di selezione degli effetti DELAY, ECHO, PAN o TRANS, il valore del parametro 1 per la BPM della sorgente selezionata può essere predisposto con battuta a 1/4, 1/2, 1/1, 2/1, 4/1 o 8/1.
- In caso di selezione degli effetti DELAY o ECHO, i valori possono essere predisposti a valori multipli di 1/4, 1/2, 1/1, 2/1, 4/1 o 8/1, entro una gamma tale per cui il valore del parametro 1 non superi i 3500 ms (millisecondi).
- In caso di selezione degli effetti FILTER o FLANGER, il valore del parametro 1 per la BPM della sorgente selezionata può essere predisposto a 1/2 di battuta, o a 1, 2, 4, 8, 16 o 32 battute.
- In caso di selezione dell'effetto PITCH, il valore può essere predisposto a -100%, -50%, -33%, 0%, +33%, +50% o +100%.
- In caso di selezione dell'effetto REVERB, il valore può essere predisposto a 10%, 20%, 35%, 50%, 65%, 80% o 90%.
- In caso di selezione della posizione AUTO BPM o SND/RTN, questo comando non è operativo.

- Bei Wahl der Einstellung "DELAY" oder "ECHO" stehen die Einstellwerte 1/4x, 1/2x, 1/1x, 2/1x, 4/1x und 8/1x innerhalb eines Bereiches zur Auswahl, in dem der Wert von Parameter 1 3500 ms nicht überschreitet.
  - Bei Wahl der Einstellung "FILTER" oder "FLANGER" kann der Wert von Parameter 1 für den BPM-Wert der gewählten Programmquelle auf einen Beat von 1/2, 1, 2, 4, 8, 16 oder 32 eingestellt werden.
  - Bei Wahl der Einstellung "PITCH" stehen die Einstellwerte -100 %, -50 %, -33 %, 0 %, 33 %, 50 % und 100 % zur Auswahl.
  - Bei Wahl der Einstellung "REVERB" stehen die Einstellwerte 10 %, 20 %, 35 %, 50 %, 65 %, 80 % und 90 % zur Auswahl.
  - Bei Wahl der Einstellung "AUTO BPM" oder "SND/RTN" sind diese beiden Schalter unwirksam.
- ③⑧ **H.P CUE (Kopfhörer-Cue-Schalter)**  
Nach Drücken dieses Schalters leuchtet seine Anzeige orangefarben auf, und das Beat-Effektsignal wird an den Kopfhörer ausgegeben. Nach erneutem Drücken des Schalters erlischt seine Anzeige, und die Ausgabe des Beat-Effektsignals an den Kopfhörer wird beendet.
- ③⑨ **Effekt-Wahlschalter**  
Mit diesem Schalter können die verschiedenen Effekte gewählt werden (siehe Seite 54).
- ④① **CH. SELECT (Effektkanal-Wahlschalter)**  
Mit diesem Schalter wird die Programmquelle gewählt, deren Signal mit einem Effekt versehen werden soll.
- ④① **TIME (PARAMETER 1) (Effektregler Parameter 1)**  
Dieser Regler dient zur Einstellung des Zeitparameters für das eingebaute Effektgerät (siehe Seite 57).
- ④② **LEVEL/DEPTH (PARAMETER 2) (Effektregler Parameter 2)**  
Mit diesem Regler werden die quantitativen Parameter für das eingebaute Effektgerät eingestellt (siehe Seite 57).
- ④③ **ON/OFF, TAP (Effekt-Ein/Aus-Schalter und TAP-Schalter)**  
Die Funktion dieses Schalters richtet sich nach der Einstellung des Effekt-Wahlschalters (③⑨).
- Bei Wahl der Einstellung "DELAY", "ECHO", "PAN", "TRANS", "FILTER", "FLANGER", "REVERB", "PITCH" oder "SND/RTN" dient dieser Schalter zum Ein- und Ausschalten des jeweils gewählten Effekts.  
OFF (Aus): Anzeige leuchtet orangefarben.  
ON (Ein): Anzeige blinkt orangefarben.
  - Bei Wahl der Einstellung "AUTO BPM" arbeitet dieser Schalter als TAP-Schalter, der im Beat der Programmquelle angetippt werden kann, um den BPM-Wert manuell einzugeben. Sobald der TAP-Schalter zur manuellen Eingabe des BPM-Wertes angetippt wird, erlöschen beide BPM-Zählbereich-Anzeigen (70-139 BPM und 91-180 BPM), und der manuelle Eingabemodus wird aktiviert (siehe Seite 64-65).
- ⑩ **EFFECT MIX-Bereich**  
**(Bedienelemente für Effekt-Mischen)**
- ④④ **FADER/OFF/AUTO (EFFECT MIX-Wahlschalter)**  
Mit diesem Schalter wird der Effektmodus der Kreuz-Faderfunktion gewählt.  
**FADER:** Diese Einstellung dient zur Wahl des Effektmisch-Fadermodus. In diesem Modus kann der Kreuz-Faderhebel (②⑦) zur Steuerung des Effektablaufs sowie der Funktionen Cue-Start und Cue-Punkt-Rücklauf betätigt werden.  
**OFF:** Normalmodus  
**AUTO:** Diese Einstellung dient zur Wahl des Effektmisch-Automatikmodus. In diesem Modus können die Effektmisch-Wahlschalter/Startschalter (④⑤, ④⑥, ④⑦) zur Steuerung des Effektablaufs sowie der Funktionen Cue-Start und Cue-Punkt-Rücklauf betätigt werden.
- ④⑤, ④⑥, ④⑦ **Effektmisch-Wahlschalter/Startschalter**  
Diese Schalter dienen zur Wahl des gewünschten Effekt-Mischtyps (Standardeinstellung: ECHO).
- Die Anzeige des Schalters der jeweils gewählten Funktion blinkt.
- ④⑤ **ECHO-Schalter**  
④⑥ **ZIP-Schalter**  
④⑦ **ROLL-Schalter**

- ③⑧ **Interruttore H.P CUE (interruttore di invio alla cuffia)**  
Premendo l'interruttore, la spia in esso incorporata si illumina in arancione e gli effetti di battuta vengono inviati alla cuffia. Premendo di nuovo l'interruttore la spia si spegne e l'uscita verso la cuffia viene interrotta.
- ③⑨ **Interruttore di selezione degli effetti**  
Per la selezione degli effetti desiderati (vedere a pag. 54).
- ④① **Selettore del canale al quale si vuole applicare l'effetto (CH. SELECT)**  
Per la selezione della sorgente alla quale si vogliono applicare gli effetti.
- ④① **Comando degli effetti del parametro 1, durata (TIME (PARAMETER 1))**  
Usato per predisporre il parametro del tempo per il dispositivo di creazione degli effetti incorporato in questo apparecchio (vedere a pag. 57).
- ④② **Comando degli effetti del parametro 2, livello e profondità (LEVEL/DEPTH (PARAMETER 2))**  
Usato per predisporre valori quantitativi di parametri per il dispositivo di creazione degli effetti incorporato in questo apparecchio (vedere a pag. 57).
- ④③ **Interruttore di attivazione e disattivazione degli effetti (ON/OFF) e della funzione TAP**  
Questo interruttore ha funzioni diverse a seconda della predisposizione dell'interruttore di selezione degli effetti (③⑨).
- In caso di selezione degli effetti DELAY, ECHO, PAN, TRANS, FILTER, FLANGER, REVERB, PITCH o SND/RTN, la funzione dell'interruttore è quella di attivare o disattivare l'effetto desiderato.  
Effetto disattivato (OFF): la spia arancione si illumina; effetto attivato (ON): la spia lampeggia.
  - In caso di selezione della posizione AUTO BPM, l'interruttore diventa un interruttore "TAP" ("battere"): colpendo (battendo su) l'interruttore ritmicamente insieme alla battuta della sorgente, la BPM può essere inserita manualmente. Mentre si batte l'interruttore TAP al conteggio della BPM, le indicazioni entrambe le gamme di conteggio della BPM (70-139 BPM e 91-180 BPM) scompaiono e viene invece attivata la modalità manuale (vedere alle pagg. 64 e 65).
- ⑩ **Comandi degli effetti di missaggio (EFFECT MIX)**
- ④④ **Interruttore di selezione degli effetti di missaggio (EFFECT MIX):** dissolvenza (FADER), disattivato (OFF) e automatico (AUTO)  
Per la selezione della modalità di dissolvenza ad incrocio.  
**Posizione FADER:** Attiva la modalità di dissolvenza a missaggio. Selezionando questa modalità il cursore della dissolvenza incrociata (②⑦) può essere utilizzato per comandare gli effetti ed effettuare l'avvio o l'arresto da una certa posizione.  
**Posizione OFF:** Modalità normale.  
**Posizione AUTO:** Modalità di dissolvenza a missaggio automatica. Selezionando questa posizione si possono usare gli interruttori di selezione ed avvio degli effetti (④⑤, ④⑥ e ④⑦) per comandare gli effetti ed effettuare l'avvio o l'arresto da una certa posizione.
- ④⑤, ④⑥, ④⑦ **Interruttori di selezione ed avvio degli effetti**  
Per selezionare il tipo di effetto a missaggio desiderato (l'effetto normalmente attivato è ECHO).
- L'interruttore della funzione selezionata si mette a lampeggiare.
- ④⑤ **Interruttore ECHO**  
④⑥ **Interruttore ZIP**  
④⑦ **Interruttore ROLL**

## GEBRAUCH DER EFFEKTFUNKTIONEN

Der eingebaute digitale Signaprozessor (DSP) dieses Gerätes ermöglicht die Erzeugung einer breiten Auswahl an Klangeffekten sowie eine Ermittlung des BPM-Wertes.

### Merkmale der verschiedenen Effektfunktionen

#### AUTO BPM COUNTER (Automatischer BPM-Zähler)

Diese Funktion dient zur automatischen Ermittlung der Anzahl der Schläge pro Minute (BPM = Beats Per Minute), d.h. des Tempos, sowie zur digitalen Anzeige des BPM-Wertes.

Dabei werden nicht nur die Bass-Beats gezählt, sondern diese Funktion berechnet (unter Einsatz eines Mikroprozessors) außerdem den vom Diskjockey benötigten Original-BPM-Wert der Musik und zeigt diesen digital an.

Auf diese Weise kann der BPM-Wert nun auch bequem visuell abgelesen werden und muss nicht mehr wie bisher durch Abhören bestimmt werden, wodurch ein schnelleres, einfacheres Mischen von Titeln mit unterschiedlichem Tempo ermöglicht wird.

Wenn sich der BPM-Wert eines Titels nur schwer ermitteln lässt (z.B. Gesang ohne Instrumentalbegleitung, Improvisationen usw.), kann der Beat manuell eingegeben werden, indem der TAP-Schalter im gewünschten Tempo angetippt wird.

#### Beat-Effektfunktion (mit dem BPM-Wert verknüpfte Effekte)

Bei Einsatz dieser Funktion können verschiedene Effekte mit dem BPM-Wert verknüpft werden, der vom oben beschriebenen AUTO BPM COUNTER berechnet wurde. Dadurch eröffnen sich zahlreiche neuartige Möglichkeiten bei der Klangerzeugung.

#### 1. DELAY (Wiederholung eines Einzelsounds)

Diese Funktion erlaubt ein rasches, bequemes Zumischen eines Sounds, der um einen Beat von 1/4, 1/2, 3/4, 1/1, 2/1, 4/1 oder 8/1 verzögert ist.

Beim Zumischen eines um 1/2-Beat verzögerten Sounds z.B. ändert sich der Beat von 4 auf 8.

Durch Zumischen eines um 3/4-Beat verzögerten Sounds wird ein springender Rhythmus erzielt.

Beispiel:

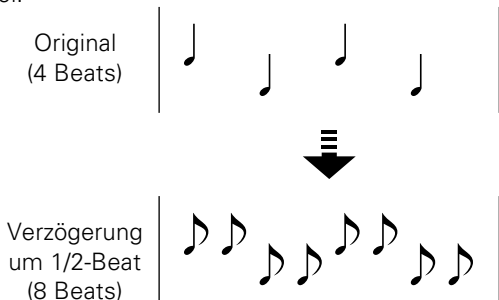

## USO DELLE FUNZIONI DEGLI EFFETTI

Per mezzo del processore dei segnali digitali (DSP = Digital Signal Processor) incorporato, si possono ottenere vari effetti sonori e misurare le BPM (Beats Per Minute = battute al minuto).

### Caratteristiche degli elaboratori di effetti

#### Contatore automatico delle BPM (AUTO BPM COUNTER)

Misura automaticamente le battute al minuto (cioè il tempo) di un brano musicale e visualizza digitalmente (cioè in cifre) il risultato.

Non conteggia solamente la battuta dei bassi, ma calcola anche (tramite computer) le BPM originali della composizione, elemento molto utilizzato dai DJ, e le visualizza digitalmente.

In questo modo diviene possibile calcolare il numero delle battute non solo ad orecchio, come si era usi fare, ma anche visivamente, consentendo quindi un missaggio più rapido e più semplice di brani con tempi diversi.

L'uso dell'interruttore TAP ("battere") per l'inserimento manuale della battuta rende anche possibile l'inserimento di BPM per quei brani di musica il cui tempo è di difficile misurazione (brani a cappella, improvvisazioni, e simili).

#### Elaboratore di effetti (effetti legati alle BPM)

Collega vari effetti alle BPM calcolate per mezzo del succitato AUTO BPM COUNTER, consentendo di ottenere risultati sonori straordinari.

#### 1. DELAY (ritardo, ripetizione di un suono singolo)

Consente un rapido e facile missaggio di suoni ritardati di 1/4, 1/2, 3/4, 1/1, 2/1, 4/1 e 8/1 di battuta.

Il missaggio, ad esempio, di un suono ritardato di mezza (1/2) battuta, trasforma la battuta (tempo) da 4 a 8.

Il missaggio con un suono ritardato di 3/4 di battuta produce un suono con ritmo a rimbalzo.

Esempio:

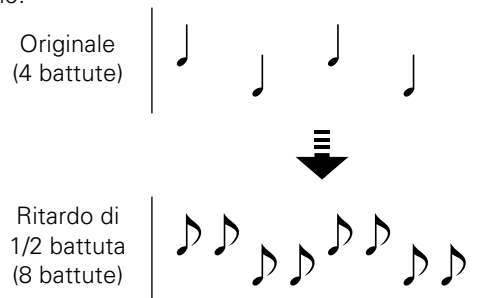

**2. ECHO (Sound-Wiederholung)**

Diese Funktion ermöglicht ein schnelles und einfaches Zumischen eines Echos mit einem Beat von 1/4, 1/2, 3/4, 1/1, 2/1, 4/1 oder 8/1.

Wenn der eingespeiste Sound beispielsweise mit einem 1/1-Beat-Echo abgeschnitten wird, erfolgt eine Ausblendung der Musik, während Sounds wiederholt werden, die dem Beat entsprechen.

Wird das Mikrofon mit einem 1/1-Beat-Echo versehen, so wird der Mikrofonton laufend im Tempo des Beats wiederholt.

Wird Gesang mit einem 1/1-Beat-Echo versehen, so ergibt sich ein Trällereffekt.

Beispiel:

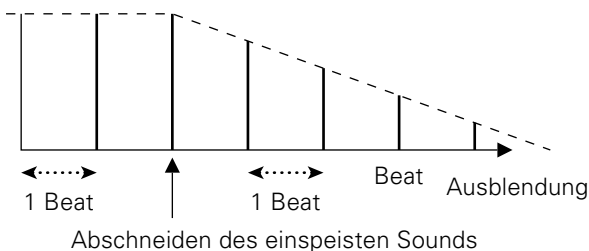

**3. Auto Pan [PAN (L-R BALANCE)]**

Diese Funktion liefert eine automatische Panomaregelung, wobei der Ton im Rhythmus eines Beats von 1/4, 1/2, 3/4, 1/1, 4/1 oder 8/1 zwischen dem linken und rechten Kanal verlagert wird (Auto Beat Pan-Effekt).

Zusätzlich steht eine kurze Panorama-Automatik zur Verfügung, mit deren Hilfe der Ton in kürzeren Zeitabständen, als manuell möglich ist, zwischen dem linken und rechten Kanal verlagert wird (Short Auto Pan-Effekt).

Beispiel:

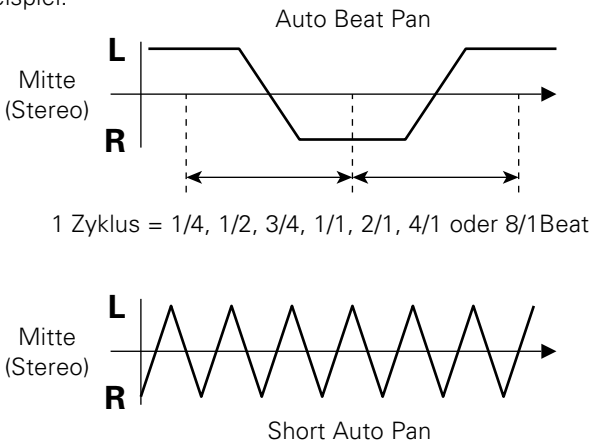

**4. Auto Trans (TRANS)**

Mit Hilfe dieser Funktion kann der Ton automatisch im Rhythmus eines Beats von 1/4, 1/2, 3/4, 1/1, 4/1 oder 8/1 abgeschnitten werden.

Beispiel:

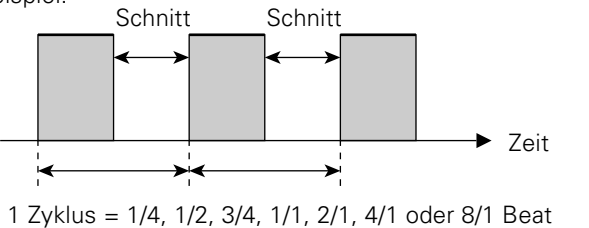

**2. ECHO (eco, ripetizione di più suoni)**

Consente un rapido e facile missaggio di suoni ad eco di 1/4, 1/2, 3/4, 1/1, 2/1, 4/1 e 8/1 di battuta.

Se, ad esempio, un certo suono in ingresso viene missato con un'eco da 1/1 di battuta, la musica si dissolve, mentre i suoni corrispondenti alla battuta vengono ripetuti.

Se l'eco da 1/1 di battuta viene applicato al microfono, il suono del microfono viene riprodotto ripetutamente, in concomitanza con la battuta.

Applicando un'eco da 1/1 di battuta alla voce si possono ottenere degli effetti troll (musica in tondo).

Esempio:

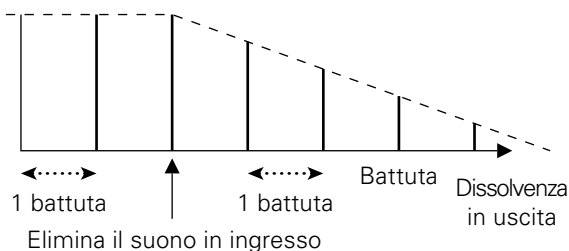

**3. PAN (L-R BALANCE) (spostamento automatico, con bilanciamento sinistra-destra)**

Fa ruotare il suono automaticamente verso sinistra e verso destra (rotazione automatica della battuta) al ritmo di 1/4, 1/2, 3/4, 1/1, 2/1, 4/1 e 8/1 di battuta.

Sono anche possibili brevi rotazioni automatiche, per comandare il suono a sinistra e a destra quando il tempo è troppo limitato per eseguire l'operazione manualmente.

Esempio:

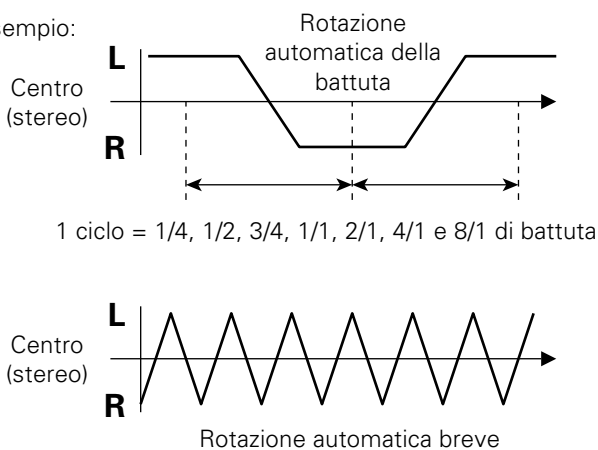

**4. TRANS (taglio automatico)**

Elimina automaticamente il suono al ritmo di 1/4, 1/2, 3/4, 1/1, 2/1, 4/1 e 8/1 di battuta.

Esempio:

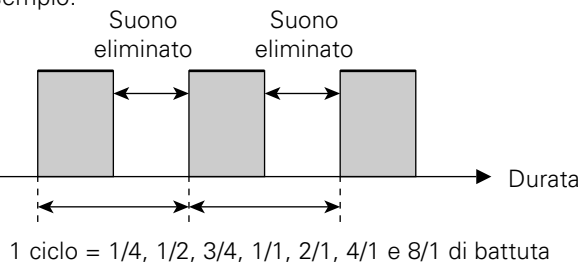

## GEBRAUCH DER EFFEKTFUNKTIONEN

### 5. FILTER

Diese Funktion bewirkt eine starke Klangveränderung durch Verschiebung der Filterfrequenz in Einheiten von 1/2, 1, 2, 4, 8, 16 oder 32 Beats.

Beispiel

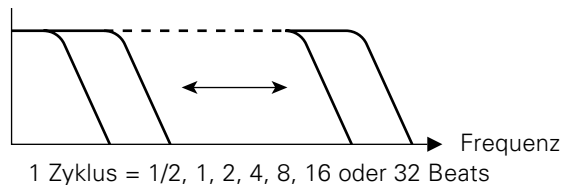

### 6. FLANGER

Mit Hilfe dieser Funktion lässt sich schnell und bequem ein Flanger-Effekt mit 1-Zyklus-Dauer für einen Beat von 1/2, 1, 2, 4, 8, 16 oder 32 erzielen.

Beispiel

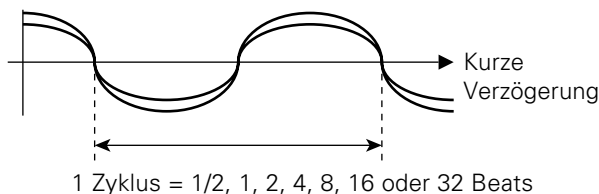

### 7. REVERB

Bei Wahl dieser Funktion wird ein Nachhalleffekt erzeugt.

### 8. PITCH (Pitch Shifter)

Diese Funktion gestattet eine intervallweise Verschiebung der Tonhöhe innerhalb eines Bereichs von  $\pm 1$  Oktave.

Da Änderungen der Drehzahl von Plattenspielern und CD-Playern in Prozentschritten erfolgen, können Intervalländerungen auf der Grundlage von Prozentwerten vorgenommen werden.

Wenn dem Mikrofonton ein Pitch Shifter-Effekt hinzugefügt wird, führt dies zu Veränderungen der Stimmlage. Durch Mischen mit dem Originalton lässt sich dann ein Choreffekt erzielen.

### 9. Send/Return (SND/RTN): Eingang/Ausgang für externes Effektgerät

Diese Funktion ermöglicht eine beträchtliche Erweiterung der verfügbaren Effekte durch den Anschluss externer Effektgeräte, Sampler usw.

## USO DELLE FUNZIONI DEGLI EFFETTI

### 5. FILTER (filtro)

Spostando la frequenza del filtro ad unità di 1/2, 1, 2, 4, 8, 16 e 32 battute, si può modificare il tono in modo consistente.

Esempio:

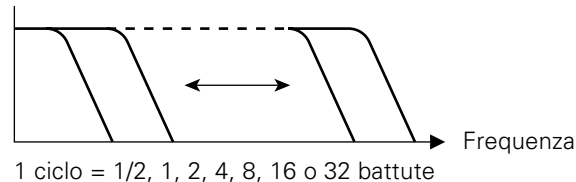

### 6. FLANGER (flangia, bordo, bordone)

Produce in modo rapido e semplice un effetto di "bordone" per 1/2, 1, 2, 4, 8, 16 o 32 battute.

Esempio:

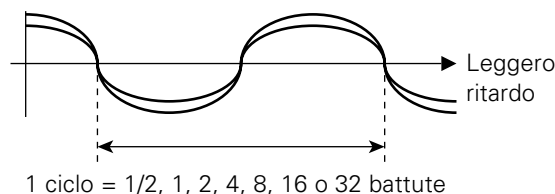

### 7. REVERB (riverbero)

Produce un effetto di riverberazione.

### 8. PITCH (spostamento dell'altezza del suono)

Sposta l'altezza del suono (la chiave del brano) entro una gamma di  $\pm$  una ottava.

Dal momento che la velocità delle piastre dei giradischi analogici e dei lettori CD cambia in unità percentuali, la modifica dell'altezza può essere fatta su base percentuale.

L'applicazione dello spostamento dell'altezza del suono al suono proveniente dal microfono produce delle variazioni nelle voci. Il messaggio con il suono originale consente di ottenere degli effetti corali.

### 9. SND/RTN (send and return: ingresso e uscita di effetti prodotti da un dispositivo esterno)

Questa posizione rende possibile l'uso di effetti diversi, ove esista il collegamento con un elaboratore di effetti, un campionatore, o altri simili dispositivi, esterni.



### Einstellungen für die Effekte Delay, Echo, Auto Pan, Auto Trans, Filter und Flanger

#### Einstellpunkte jedes Effekts

Effekt	Effekt-Parameter 1 (TIME)	Effekt-Parameter 2 (LEVEL/DEPTH)
<b>DELAY</b>	Verzögerungszeit Einstellbereich: 1 ms bis 3.500 ms, in 1-ms-Schritten	Effekt-Mischverhältnis (Balance zwischen den Pegeln von Originalton und verzögertem Ton)
<b>ECHO</b>	Verzögerungszeit Einstellbereich: 1 ms bis 3.500 ms, in 1-ms-Schritten)	Effekt-Mischverhältnis (Balance zwischen den Pegeln von Originalton und Echoton)
<b>PAN</b> (Auto Pan)	Pan-Zeit (Übergangszeit) Einstellbereich: 10 ms bis 16.000 ms, in 5-ms-Schritten zwischen 10 ms und 1.000 ms, in 10-ms-Schritten zwischen 1.000 ms und 16.000 ms	Effekt-Mischverhältnis (Balance zwischen den Pegeln von Originalton und verlagertem Ton)
<b>TRANS</b> (Auto Trans)	Trans-Zeit (Übergangszeit) Einstellbereich: 10 ms bis 16.000 ms, in 5-ms-Schritten zwischen 10 ms und 1.000 ms, in 10-ms-Schritten zwischen 1.000 ms und 16.000 ms	Effekt-Mischverhältnis (Balance zwischen den Pegeln von Originalton und abgeschnittenem Ton)
<b>FILTER</b>	Filterzeit (Zyklusdauer) Einstellbereich: 10 ms bis 16.000 ms, in 5-ms-Schritten zwischen 10 ms und 1.000 ms, in 10-ms-Schritten zwischen 1.000 ms und 16.000 ms	Resonanz (Pegel des Filter-Resonanztons)
<b>FLANGER</b>	Flanger-Zeit (Zyklusdauer) Einstellbereich: 10 ms bis 16.000 ms, in 5-ms-Schritten zwischen 10 ms und 1.000 ms, in 10-ms-Schritten zwischen 1.000 ms und 16.000 ms	Rückkopplung (Pegel des Flanger-Rückkopplungstons)

### Funzionamento degli effetti Delay, Echo, Auto Pan, Auto Trans, Filter e Flanger

#### Parametri predisposti per ciascun effetto

Effetto	Parametro 1 dell'effetto (durata)	Parametro 2 dell'effetto (livello e profondità)
<b>DELAY</b>	Durata del ritardo Gamma di predisposizione: da 1 a 3500 ms (millisecondi) a scatti di millisecondi	Rapporto di missaggio dell'effetto (bilanciamento fra i livelli del suono originale e di quello ritardato)
<b>ECHO</b>	Durata del ritardo Gamma di predisposizione: da 1 a 3500 ms (millisecondi) a scatti di millisecondi	Rapporto di missaggio dell'effetto (bilanciamento fra i livelli del suono originale e di quello dell'eco)
<b>PAN</b> (Rotazione automatica)	Durata della rotazione (durata del passaggio) Gamma di predisposizione: da 10 a 16000 ms (millisecondi) a scatti di 5 millisecondi nella gamma da 10 a 1000, e di 10 ms nella gamma da 1000 a 16000	Rapporto di missaggio dell'effetto (bilanciamento fra i livelli del suono originale e di quello ruotato)
<b>TRANS</b> (Taglio automatico)	Durata del taglio (durata del passaggio) Gamma di predisposizione: da 10 a 16000 ms (millisecondi) a scatti di 5 millisecondi nella gamma da 10 a 1000, e di 10 ms nella gamma da 1000 a 16000	Rapporto di missaggio dell'effetto (bilanciamento fra i livelli del suono originale e di quello eliminato)
<b>FILTER</b>	Durata del filtro (ciclo) Gamma di predisposizione: da 10 a 16000 ms (millisecondi) a scatti di 5 millisecondi nella gamma da 10 a 1000, e di 10 ms nella gamma da 1000 a 16000	Risonanza (livello del suono di risonanza del filtro)
<b>FLANGER</b>	Durata del "bordone" (ciclo) Gamma di predisposizione: da 10 a 16000 ms (millisecondi) a scatti di 5 millisecondi nella gamma da 10 a 1000, e di 10 ms nella gamma da 1000 a 16000	Effetto (livello del suono di effetto del bordone)

Beispiel: Hinzufügen des Verzögerungseffekts zum Ton von Kanal CH-2

Esempio: Applicazione dell'effetto di ritardo al brano musicale del canale 2.

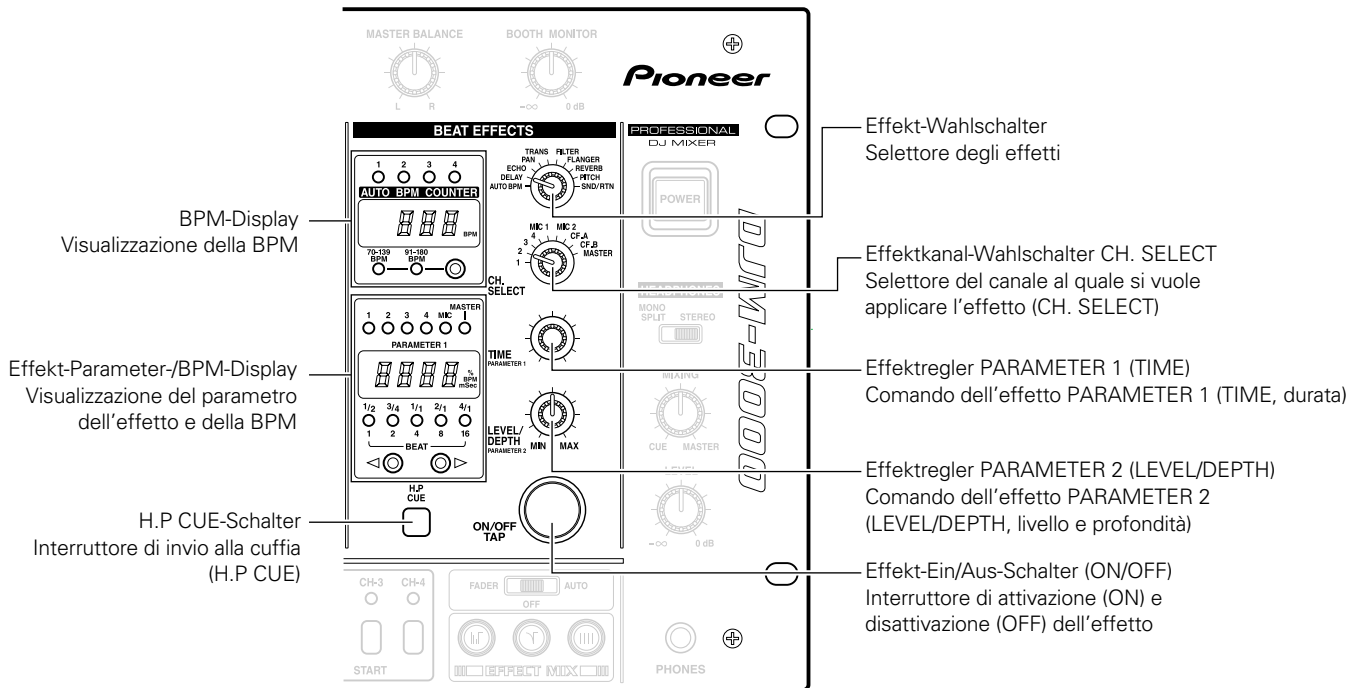

**1** Bringen Sie den Effekt-Wahlschalter in Stellung "DELAY".

**1** Posizionare il selettore degli effetti su DELAY.

**2** Bringen Sie den Effektkanal-Wahlschalter CH. SELECT in Stellung "2".

**2** Posizionare il selettore CH. SELECT su 2.

- Die LED "2" oberhalb des Effekt-Parameter-/BPM-Displays leuchtet auf.
- Der BPM-Wert des in Kanal CH-2 eingespeisten Tonsignals wird im AUTO BPM COUNTER-Display angezeigt.
- \* Der für das Musiksinal von CH-2 geeignete BPM-Bereich kann mit dem BPM-Zählbereichs-Wahlschalter gewählt werden.
- \* Wenn der BPM-Wert innerhalb von 2 Sekunden nicht ermittelt werden kann, beginnt die Wertanzeige im BPM-Display zu blinken. Verwenden Sie in einem solchen Fall den manuellen Eingabemodus zur Bestimmung des BPM-Wertes (siehe Seite 64-65).

- La spia "2" di visualizzazione del parametro dell'effetto e della BPM si illumina.
- Sul contatore automatico della BPM (AUTO BPM COUNTER) viene visualizzato il valore della BPM per il brano musicale in ingresso al canale 2.
- \* La banda della BPM che si conforma al brano del canale 2 può essere selezionata per mezzo del selettore della gamma del contatore BPM.
- \* Se l'apparecchio non riesce a calcolare la BPM per un periodo di oltre 2 secondi il contatore lampeggia. In questo caso procedere all'effettuazione delle predisposizioni in modalità manuale (vedere alle pagg. 64 e 65).

**3** Stellen Sie jeden Parameter auf den gewünschten Wert ein.

**3** Predisporre il valore del parametro.

Nach Drücken des H.P. CUE-Schalters (im BEAT EFFECTS-Bereich) kann die aktuelle Effektwirkung durch Abhören im Kopfhörer überprüft werden.

Premendo l'interruttore H.P. CUE (della sezione dei comandi BEAT EFFECTS) si può ascoltare in cuffia il risultato dell'effetto applicato.

**Einstellen der Verzögerungszeit**

**Predisposizione della durata del ritardo**

- Der Effekt ist wirkungsvoller, wenn die Verzögerungszeit so eingestellt wird, dass sie mit einem Beat des im AUTO BPM COUNTER-Display angezeigten BPM-Wertes übereinstimmt.
- Durch Betätigen der Effekt-Beat-Wahlschalter (< und >) kann die Verzögerungszeit auf einen gewünschten Wert zwischen 1/4 und 8/1 für einen Beat des ermittelten BPM-Wertes eingestellt werden.
- Mit dem Effektregler PARAMETER 1 (TIME) lässt sich die Verzögerungszeit noch präziser einstellen.

- Predisponendo la durata del ritardo in modo che si adegui ad una battuta del valore delle BPM visualizzato sull'AUTO BPM COUNTER si rende più efficace l'applicazione dell'effetto.
- Agendo opportunamente sul selettore della battuta (< o >), si possono predisporre tempi da 1/4 a 8/1 di battuta per ogni singola battuta delle BPM calcolate.
- Per predisporre durate di ritardo più precise, utilizzare il comando dell'effetto PARAMETER 1 (TIME).
- Dal momento che sul quadro delle battute compare l'indicazione "1/2" se la durata del ritardo è stata predisposta a 1/2 di battuta delle BPM, il valore del parametro può essere predisposto usando come guida la visualizzazione delle battute.

- Da die Beat-Anzeige "1/2" aufleuchtet, wenn die Verzögerungszeit auf 1/2 eines Beats des BPM-Wertes eingestellt wird, können Sie sich bei der Einstellung des Parameterwertes bequem an der Beat-Anzeige orientieren.

**Einstellen der Balance zwischen den Pegeln von Originalton und verzögertem Ton**

- Die Balance zwischen den Pegeln von Originalton und verzögertem Ton wird mit dem Effektreger PARAMETER 2 (LEVEL/DEPTH) eingestellt. Durch Drehen dieses Reglers nach links wird der Pegel des verzögerten Tons verringert, durch Drehen des Reglers nach rechts wird er erhöht.

**4 Schalten Sie den Effekt-Ein/Aus-Schalter (ON/OFF) ein.**

- Die Anzeige des Effekt-Ein/Aus-Schalters (ON/OFF) beginnt orangefarben zu blinken, und der Verzögerungseffekt wird dem Master-Ausgangssignal hinzugefügt.
- Durch erneutes Drücken dieses Schalters wird der Effekt wieder deaktiviert.
- \* Wird der Schalter genau im Rhythmus mit dem Beat eingeschaltet, so startet der Effektzzyklus ebenfalls genau auf dem Beat.

Die Einstellungen für die Effekte Echo, Auto Pan, Auto Trans, Filter und Flanger werden auf ähnliche Weise wie oben erläutert vorgenommen.

**Vorsichtshinweise:**

- Wenn die Effekte Delay, Echo, Reverb (Seite 60-61) oder ähnliche Effekte aktiviert sind und der Kanal mit dem Effektkanal-Wahlschalter CH. SELECT gewechselt wird, erfolgt die Signalausgabe mit dem gesamten Nachhall der Effekte des davor gewählten Kanals.
- Der Effekt-Wahlschalter darf nur dann betätigt werden, wenn momentan kein Effekt aktiviert ist (die Anzeige des Effekt-Ein/Aus-Schalters (ON/OFF) leuchtet orangefarben). Wird der Effekt-Wahlschalter bei aktivierten Effekten betätigt, kann Rauschen erzeugt werden.
- Die nachstehende Abbildung zeigt die Anzeigen, die bei Einstellung einer Verzögerung um 1/2-Beat (250 ms) für einen Titel mit einem BPM-Wert von 120 erscheinen (Zeitumwandlung: 500 ms).

**BPM-Display**

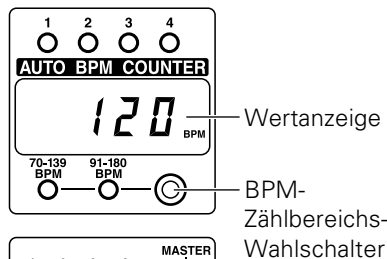

Wertanzeige  
BPM-Zählbereichs-Wahlschalter

**Effekt-Parameter-/BPM-Display**

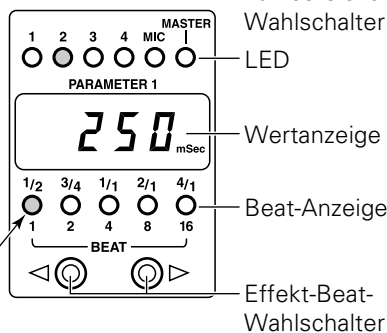

Die Anzeige "1/2" leuchtet.

LED  
Wertanzeige  
Beat-Anzeige  
Effekt-Beat-Wahlschalter

**Predisposizione per il bilanciamento dei livelli del suono originale e di quello ritardato**

- Il bilanciamento fra i livelli del suono originale e di quello ritardato viene predisposto usando il comando dell'effetto PARAMETER 2 (LEVEL/DEPTH). Ruotando il comando verso sinistra il volume del suono ritardato viene diminuito, mentre ruotando il comando verso destra il suono viene aumentato.

**4 Attivare l'interruttore ON/OFF dell'effetto**

- La spia dell'interruttore ON/OFF si mette a lampeggiare in arancione, e l'effetto di ritardo viene applicato all'uscita master.
- Premendo ancora una volta lo stesso interruttore l'effetto viene disattivato.
- \* Se viene attivato in concomitanza di tempo con la battuta, anche il ciclo dell'effetto si avvia insieme alla battuta.

Anche gli altri effetti (echo, auto pan, auto trans, filter e flanger) possono essere predisposti allo stesso modo.

**Precauzioni:**

- Se, mentre sono attivati gli effetti di ritardo, eco, riverbero (vedere alle pagg. 60 e 61), ed altri simili effetti, si agisce sul selettore CH. SELECT per modificare il canale al quale l'effetto viene applicato, viene emesso tutto il riverbero degli effetti del canale precedente.
- Agire sul selettore degli effetti solamente quando gli effetti non sono attivati (cioè, quando la spia dell'interruttore ON/OFF di attivazione degli effetti è illuminata in arancione). L'azione di questo selettore con gli effetti attivati può generare dei disturbi.
- La figura seguente visualizza le indicazioni presenti nel caso in cui sia stato predisposto un ritardo di mezza battuta (250 ms) ad un brano musicale il cui conteggio di BPM è di 120 (conversione in durata: 500 ms).

**Visualizzazione della BPM**

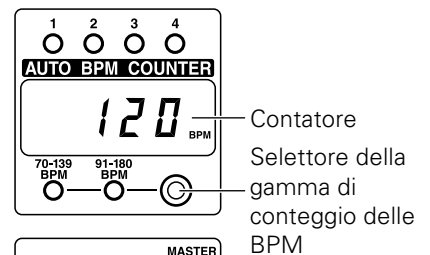

Contatore  
Selettore della gamma di conteggio delle BPM

**Visualizzazione del parametro dell'effetto e della BPM**

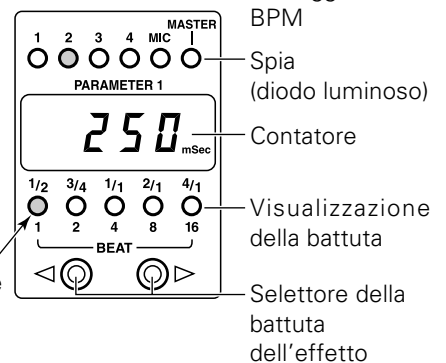

L'indicazione "1/2" si illumina.

Spia (diode luminosa)  
Contatore  
Visualizzazione della battuta  
Selettore della battuta dell'effetto

**Einstellungen für die Effekte Reverb und Pitch Shifter**

**Einstellpunkte jedes Effekts**

Effekt	Effekt-Parameter 1 (TIME)	Effekt-Parameter 2 (LEVEL/DEPTH)
<b>REVERB</b>	Nachhallzeit (Echozeit) Einstellbereich: 1 % bis 100 %, in 1-%-Schritten	Effekt-Mischverhältnis (Balance zwischen den Pegeln von Originalton und mit Nachhall versehenem Ton)
<b>PITCH</b> (Pitch Shifter)	Tonhöhe Einstellbereich: 0 % bis ±100 %, in 1-%-Schritten	Effekt-Mischverhältnis (Balance zwischen den Pegeln von Originalton und mit Tonhöhenverschiebung versehenem Ton)

**Usò del riverbero e dello spostamento dell'altezza del suono**

**Predisposizioni del generatore di effetti**

Effetto	Parametro 1 dell'effetto (durata)	Parametro 2 dell'effetto (livello e profondità)
<b>REVERB</b>	Durata del riverbero Gamma di predisposizione: da 1% a 100% a scatti dell'1%	Rapporto di missaggio dell'effetto (bilanciamento fra i livelli del suono originale e di quello riverberato)
<b>PITCH</b> (spostamento dell'altezza del suono)	Altezza del suono Gamma di predisposizione: da 0 a ±100% a scatti dell'1%	Rapporto di missaggio dell'effetto (bilanciamento fra i livelli del suono originale e di quello in altra chiave)

Beispiel: Anzeigen bei einer Tonverschiebung des Signals von Kanal CH-3 um 90 %

Esempio: Visualizzazione nel caso in cui l'altezza del brano musicale del canale 3 sia stata spostata del 90%.

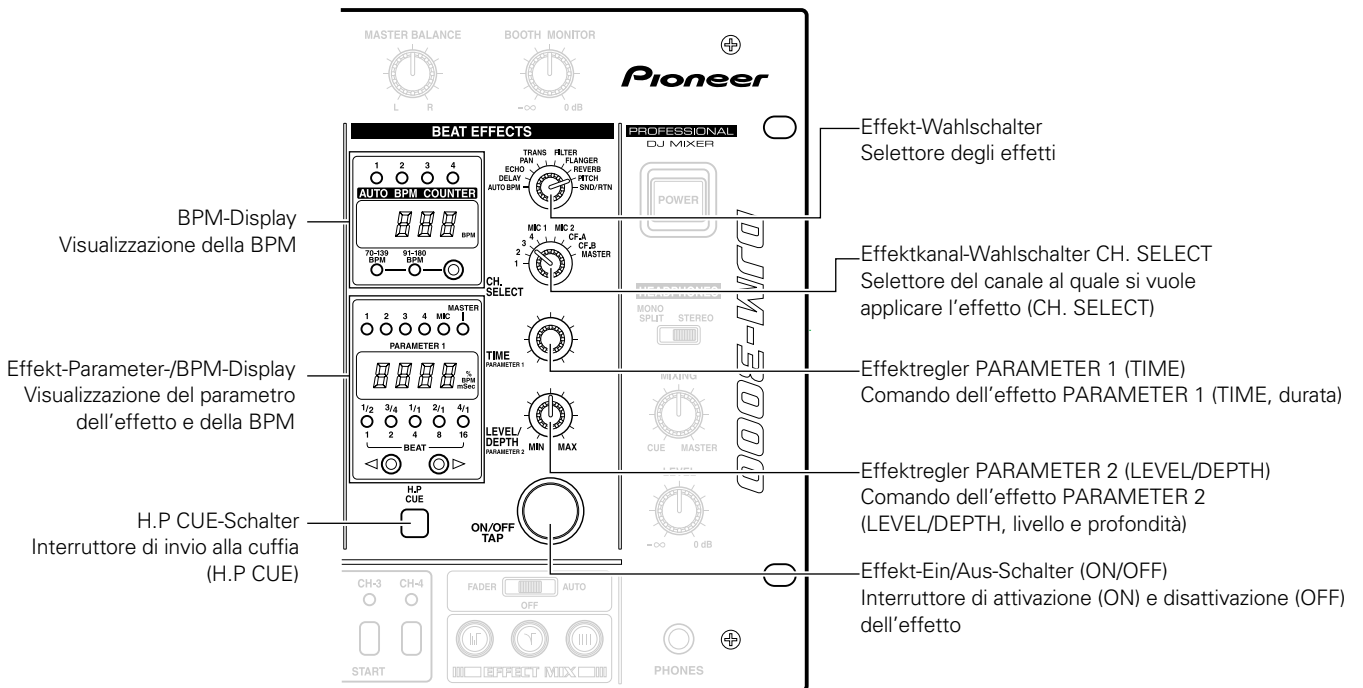

- 1 **Bringen Sie den Effekt-Wahlschalter in Stellung "PITCH".**
- 2 **Bringen Sie den Effektkanal-Wahlschalter CH. SELECT in Stellung "3".**
  - Die LED "3" oberhalb des Effekt-Parameter-/BPM-Displays leuchtet auf.
  - \* Das gesamte BPM-Display schaltet sich aus.

- 1 **Posizionare il selettore degli effetti su PITCH.**
- 2 **Posizionare il selettore CH. SELECT su 3.**
  - La spia "3" di visualizzazione del parametro dell'effetto e della BPM si illumina.
  - \* L'intero quadrante della BPM si spegne.

**3 Stellen Sie jeden Parameter auf den gewünschten Wert ein.**

Nach Drücken des H.P CUE-Schalters (im BEAT EFFECTS-Bereich) kann die aktuelle Effektwirkung durch Abhören im Kopfhörer überprüft werden.

**Einstellen der Tonhöhenverschiebung**

- Durch Betätigen des Effekt-Beat-Wahlschalters ▷ kann die Tonhöhe um +33 %, +50 % oder +100 % erhöht werden, während sie mit dem Effekt-Beat-Wahlschalter ◁ um -33 %, -50 % oder -100 % erniedrigt werden kann.
- Mit dem Effektreger PARAMETER 1 (TIME) kann eine präzisere Tonhöhenverschiebung vorgenommen werden.

**Einstellen der Balance zwischen den Pegeln von Originalton und mit Tonhöhenverschiebung versehenem Ton**

- Die Balance zwischen den Pegeln von Originalton und mit Tonhöhenverschiebung versehenem Ton wird mit dem Effektreger PARAMETER 2 (LEVEL/DEPTH) eingestellt. Durch Drehen dieses Reglers nach links wird der Pegel des mit Tonhöhenverschiebung versehenen Tons verringert, durch Drehen des Reglers nach rechts wird er erhöht.

**4 Schalten Sie den Effekt-Ein/Aus-Schalter (ON/OFF) ein.**

- Die Anzeige des Effekt-Ein/Aus-Schalters (ON/OFF) beginnt orangefarben zu blinken, und der Tonhöhenverschiebungs-Effekt wird dem Master-Ausgangssignal hinzugefügt.
- Durch erneutes Drücken dieses Schalters wird der Effekt wieder deaktiviert.

Die Einstellungen für den Reverb-Effekt werden auf ähnliche Weise wie oben erläutert vorgenommen.

**Vorsichtshinweise:**

- Wenn die Effekte Delay, Echo (Seite 57-59), Reverb oder ähnliche Effekte aktiviert sind und der Kanal mit dem Effektkanal-Wahlschalter CH. SELECT gewechselt wird, erfolgt die Signalausgabe mit dem gesamten Nachhall der Effekte des davor gewählten Kanals.
- Der Effekt-Wahlschalter darf nur dann betätigt werden, wenn momentan kein Effekt aktiviert ist (die Anzeige des Effekt-Ein/Aus-Schalters (ON/OFF) leuchtet orangefarben). Wird der Effekt-Wahlschalter bei aktivierten Effekten betätigt, kann Rauschen erzeugt werden.
- Die nachstehende Abbildung zeigt die Anzeigen, die bei Einstellung auf eine Tonhöhenverschiebung des Signals von CH-3 um 90 % erscheinen.

**BPM-Display**

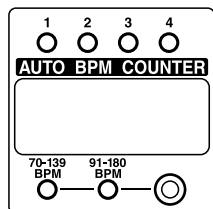

**Effekt-Parameter-/ BPM-Display**

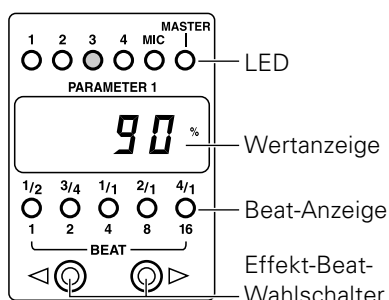

**3 Predisporre il valore del parametro.**

Premendo l'interruttore H.P CUE (della sezione dei comandi BEAT EFFECTS) si può ascoltare in cuffia il risultato dell'effetto applicato.

**Predisposizione dell'entità dello spostamento**

- Agendo opportunamente sul lato ▷ del selettore della battuta, si aumenta il valore dell'altezza del suono di +33%, +50% o +100%, mentre agendo sul lato ◁ lo si diminuisce di -33%, -50% o -100%.
- Per predisporre altezze del suono più precise, utilizzare il comando dell'effetto PARAMETER 1 (TIME).

**Predisposizione per il bilanciamento dei livelli del suono originale e di quello ad altezza spostata**

- Il bilanciamento fra i livelli del suono originale e di quello ad altezza spostata viene predisposto usando il comando dell'effetto PARAMETER 2 (LEVEL/DEPTH). Ruotando il comando verso sinistra il volume del suono ritardato viene diminuito, mentre ruotando il comando verso destra il suono viene aumentato.

**4 Attivare l'interruttore ON/OFF dell'effetto**

- La spia dell'interruttore ON/OFF si mette a lampeggiare in arancione, e l'effetto di spostamento dell'altezza viene applicato all'uscita master.
- Premendo ancora una volta lo stesso interruttore l'effetto viene disattivato.

Anche l'effetto di riverberazione può essere predisposto allo stesso modo.

**Precauzioni:**

- Se, mentre sono attivati gli effetti di ritardo, eco (vedere alle pagg. da 57 a 59), riverbero, ed altri simili effetti, si agisce sul selettore CH. SELECT per modificare il canale al quale l'effetto viene applicato, viene emesso tutto il riverbero degli effetti del canale precedente.
- Agire sul selettore degli effetti solamente quando gli effetti non sono attivati (cioè, quando la spia dell'interruttore ON/OFF di attivazione degli effetti è illuminata in arancione). L'azione di questo selettore con gli effetti attivati può generare dei disturbi.

- La figura seguente visualizza le indicazioni presenti nel caso in cui l'altezza del brano musicale del canale 3 sia stata spostata del 90%.

**Visualizzazione della BPM**

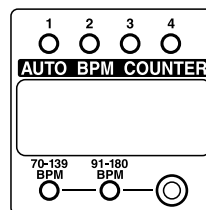

**Visualizzazione del parametro dell'effetto e della BPM**

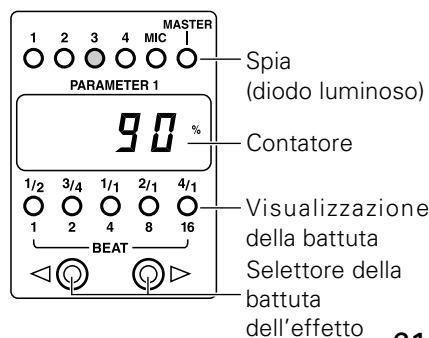

Deutsch

Italiano

**Verwendung eines externen Effektgerätes**

Im folgenden Beispiel wird erläutert, wie dem Signal von Kanal CH-3 externe Effekte hinzugefügt werden können.

- 1 **Bringen Sie den Effekt-Wahlschalter in Stellung "SND/RTN".**
- 2 **Bringen Sie den Effektkanal-Wahlschalter CH. SELECT in Stellung "3".**
  - Die LED "3" oberhalb des Effekt-Parameter-/BPM-Displays leuchtet auf.
- 3 **Stellen Sie jeden Parameter des externen Effektgerätes usw. auf den gewünschten Wert ein.**
  - Nach Drücken des H.P CUE-Schalters (im BEAT EFFECTS-Bereich) kann die aktuelle Effektwirkung durch Abhören im Kopfhörer überprüft werden.
- 4 **Stellen Sie den Return-Pegel wunschgemäß ein.**
  - Der Return-Pegel vom externen Effektgerät kann mit dem Effektreger PARAMETER 2 (LEVEL/DEPTH) justiert werden.
  - \* Der Effektreger PARAMETER 1 (TIME) ist nicht funktionsfähig.
- 5 **Schalten Sie den Effekt-Ein/Aus-Schalter (ON/OFF) ein.**
  - Die Anzeige des Effekt-Ein/Aus-Schalters (ON/OFF) beginnt orangefarben zu blinken, und der externe Effekt wird dem Master-Ausgangssignal hinzugefügt.
  - Durch erneutes Drücken dieses Schalters wird der Effekt wieder deaktiviert.

- Die nachstehende Abbildung zeigt die Anzeigen, die erscheinen, wenn dem Signal von CH-3 ein externer Effekt hinzugefügt wird.

**BPM-Display**

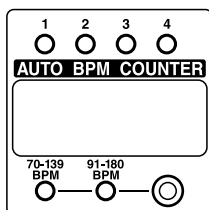

**Effekt-Parameter-/BPM-Display**

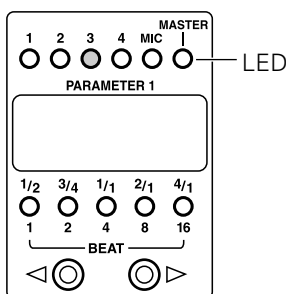

**Uso di un elaboratore di effetti esterno**

L'esempio seguente riguarda l'applicazione di effetti esterni ai brani musicali del canale 3.

- 1 **Posizionare il selettore degli effetti su SND/RTN.**
  - 2 **Posizionare il selettore CH. SELECT su 3.**
    - La spia "3" di visualizzazione del parametro dell'effetto e della BPM si illumina.
  - 3 **Predisporre i parametri, ed altre voci, del dispositivo esterno di creazione degli effetti.**
    - Premendo l'interruttore H.P CUE (della sezione dei comandi BEAT EFFECTS) si può ascoltare in cuffia il risultato dell'effetto applicato.
  - 4 **Regolare il livello del ritorno.**
    - Il livello del ritorno dall'elaboratore esterno può essere regolato per mezzo del comando dell'effetto PARAMETER 2 (LEVEL/DEPTH).
    - \* Il comando dell'effetto PARAMETER 1 (TIME) non è operativo.
  - 5 **Attivare l'interruttore ON/OFF dell'effetto.**
    - La spia dell'interruttore ON/OFF si mette a lampeggiare in arancione, e l'effetto esterno viene applicato al brano musicale del canale 3.
    - Premendo ancora una volta lo stesso interruttore l'effetto viene disattivato.
- La figura seguente visualizza le indicazioni presenti nel caso in cui sia stato applicato un effetto esterno al brano musicale del canale 3.

**Visualizzazione della BPM**

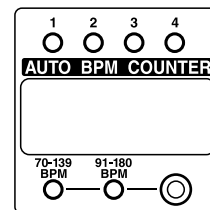

**Visualizzazione del parametro dell'effetto e della BPM**

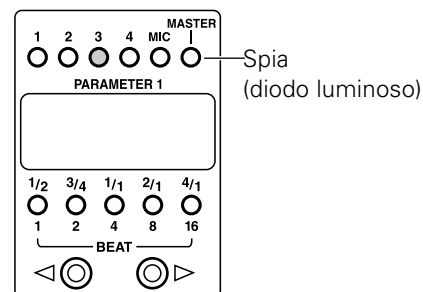

# BESTIMMUNG DES BPM-WERTES

## Gebrauch des automatischen Zählmodus zur Ermittlung des BPM-Wertes

In diesem Modus wird der BPM-Wert des Kanals, der mit dem entsprechenden H.P CUE-Schalter gewählt wurde, und des Kanals, der mit dem Effektkanal-Wahlschalter CH. SELECT gewählt wurde (bei Einstellung des Effekt-Wahlschalters auf "AUTO BPM" dient der H.P CUE-Schalter von CH-1 bis CH-4 jeweils als Kanalwahlschalter für die AUTO BPM COUNTER-Funktion), gezählt und angezeigt. Dies ermöglicht eine einfache Synchronisierung von zwei Titeln mit unterschiedlichem Tempo (BPM-Zählbereich: 70,0 bis 180,0).

Beispiel: Um den BPM-Wert von CH-1 (mit H.P CUE-Schalter gewählt) und von CH-2(2) (mit Effektkanal-Wahlschalter CH. SELECT gewählt) anzeigen zu lassen, gehen Sie wie nachstehend erläutert vor:

# CONTEGGIO DELLE BPM

## Uso della modalità di conteggio automatico delle BPM

Questa modalità conteggia, e visualizza, le BPM del canale prescelto per mezzo dell'interruttore H.P CUE. Inoltre, poiché, qualora il selettore degli effetti si trovi posizionato su AUTO BPM, gli interruttori H.P CUE dei canali da CH-1 a CH-4 divengono interruttori di selezione del canale del contatore BPM automatico, la modalità conteggia anche le battute del canale selezionato per mezzo del selettore CH. SELECT, rendendo così facile la sincronizzazione di due brani con diverse velocità (nella gamma di conteggio da 70 a 180 BPM).

Esempio: Visualizzazione delle BPM del canale 1 (CH-1), selezionato per mezzo dell'interruttore H.P CUE, e del canale 2 (CH-2), selezionato per mezzo del selettore CH. SELECT.

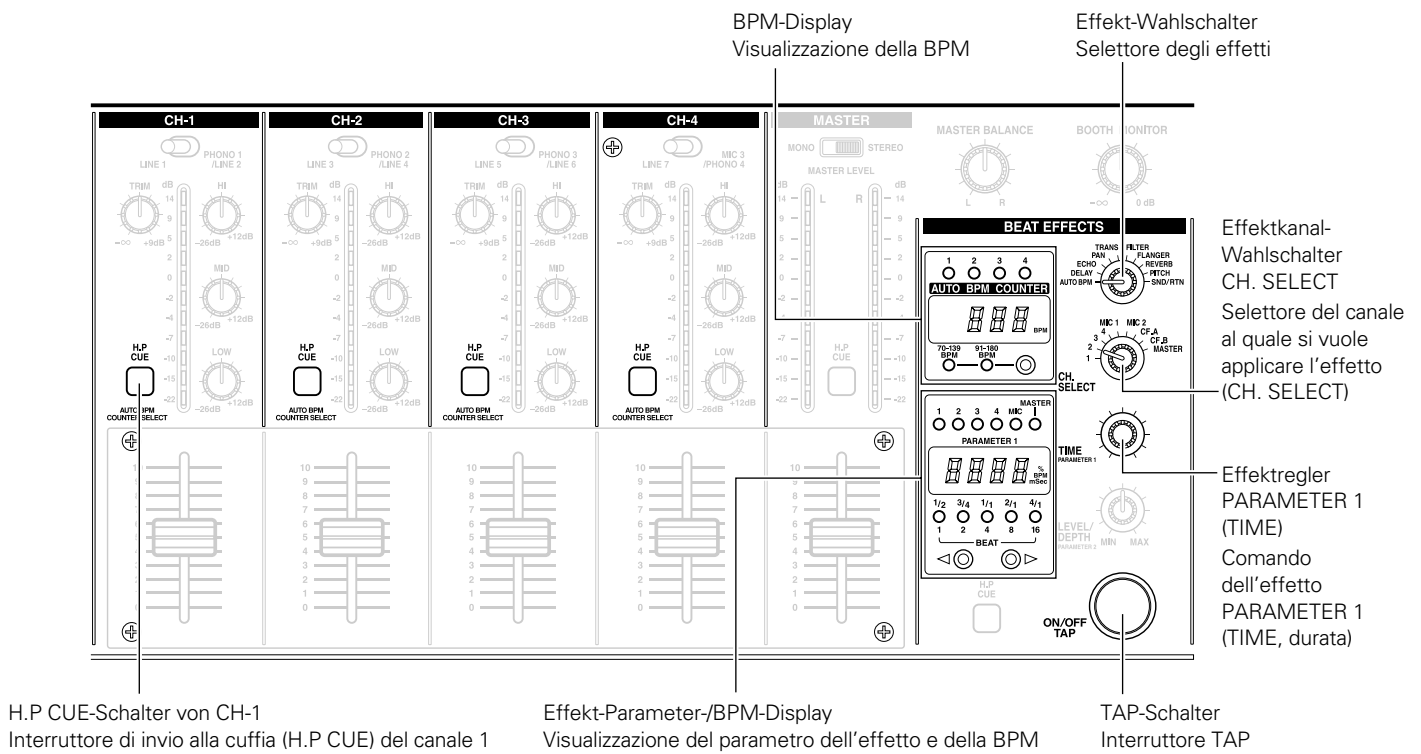

H.P CUE-Schalter von CH-1  
Interruttore di invio alla cuffia (H.P CUE) del canale 1

Effekt-Parameter/BPM-Display  
Visualizzazione del parametro dell'effetto e della BPM

TAP-Schalter  
Interruttore TAP

1 **Bringen Sie den Effekt-Wahlschalter in Stellung "AUTO BPM".**

2 **Betätigen Sie den BPM-Zählbereichs-Wahlschalter zur Wahl des gewünschten BPM-Zählbereichs.**

- Die folgenden drei Bereiche stehen zur Auswahl: 70-139, 91-180 und 70-180. Wenn der Bereich 70-180 gewählt ist, leuchten die beiden LEDs "70-139 BPM" und "91-180 BPM".

1 **Posizionare il selettore degli effetti su AUTO BPM.**

2 **Agire sul selettore della gamma del contatore BPM per selezionare la gamma desiderata di visualizzazione del conteggio delle BPM.**

- Selezionare la gamma fra una delle tre disponibili: da 70 a 139, da 91 a 180, o da 70 a 180. Selezionando la gamma da 70 a 180, entrambe le spie delle altre due gamme (70-139 BPM e 91-180 BPM) si illuminano.

## BESTIMMUNG DES BPM-WERTES

### 3 Bringen Sie den Effektkanal-Wahlschalter CH. SELECT in Stellung "2".

- Die LED "2" oberhalb des Effekt-Parameter-/BPM-Displays leuchtet auf.
- Der BPM-Wert des in Kanal CH-2 eingespeisten Tonsignals wird im Effekt-Parameter-/BPM-Display angezeigt.
- \* Wenn der BPM-Wert innerhalb von 2 Sekunden nicht ermittelt werden kann, beginnt die Wertanzeige im Effekt-Parameter-/BPM-Display zu blinken.
- \* Bei bestimmten Titeln kann es vorkommen, dass ihr BPM-Wert im AUTO BPM-Modus nicht ermittelt werden kann. In einem solchen Fall wählen Sie den manuellen Eingabemodus zur Bestimmung des BPM-Wertes (siehe Seite 64-65).

### 4 Drücken Sie den H.P CUE-Schalter von CH-1.

- Die LED "1" oberhalb des BPM-Displays leuchtet auf.
- Der BPM-Wert des in Kanal CH-1 eingespeisten Tonsignals wird im AUTO BPM COUNTER-Display angezeigt.
- \* Um eine präzise Ermittlung des BPM-Wertes zu ermöglichen, sollte nur jeweils ein einziger Kanal (jeweils mit dem H.P CUE-Schalter von CH-1 bis CH-4) für die AUTO BPM COUNTER-Funktion gewählt werden.

- Die nachstehende Abbildung zeigt ein Beispiel, in dem die BPM-Werte von CH-1 und CH-2 übereinstimmen (126).

#### BPM-Display

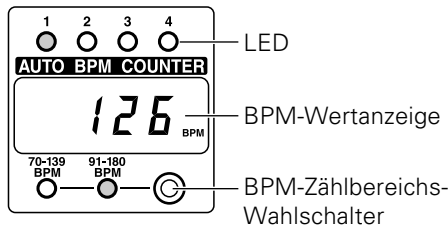

#### Effekt-Parameter-/BPM-Display

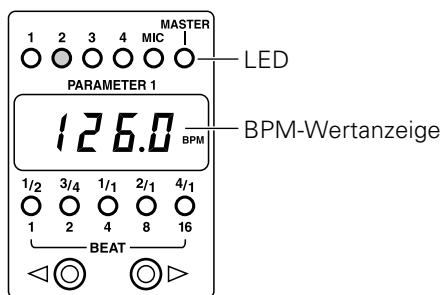

### Gebrauch des manuellen Eingabemodus zur Bestimmung des BPM-Wertes

#### ■ Wenn der BPM-Wert im AUTO BPM-Modus nicht ermittelt werden kann:

Wenn keine automatische Ermittlung des BPM-Wertes möglich ist, können Sie den TAP-Schalter antippen, um den gewünschten BPM-Wert manuell einzugeben.

- Sobald der TAP-Schalter im Rhythmus des Beats eines Titels angetippt wird, erlöschen die BPM-Zählbereich-Anzeigen, und der manuelle Eingabemodus wird aktiviert.
- Der durch Antippen des TAP-Schalters eingegebene BPM-Wert wird im Effekt-Parameter-/BPM-Display (unteres Display) angezeigt, und die Wertanzeige verschwindet vom oberen BPM-Display.

## CONTEGGIO DELLE BPM

### 3 Posizionare il selettore CH. SELECT su 2.

- La spia "2" di visualizzazione del parametro dell'effetto e della BPM si illumina.
- Il valore delle BPM del brano inviato al canale 2 (CH-2) viene visualizzato sul contatore del parametro dell'effetto e della BPM.
- \* Se l'apparecchio non riesce a procedere al conteggio per oltre 2 secondi, il contatore si mette a lampeggiare.
- \* Certi brani non possono essere contati in modalità automatica. In tali casi effettuare il conteggio BPM in modalità manuale (vedere alle pagg. 64 e 65).

### 4 Agire sull'interruttore H.P CUE del CH-1.

- La spia "1" di visualizzazione della BPM si illumina.
- Sul riquadro AUTO BPM COUNTER compare il valore della BPM del brano musicale inviato al CH-1.
- \* Per calcolare con precisione la BPM, selezionare un solo canale (agendo su uno solo degli interruttori H.P CUE dei canali da CH-1 a CH-4) per il conteggio automatico AUTO BPM COUNTER.

- La figura seguente visualizza il caso in cui i valori BPM del canale 1 (CH-1) e del canale 2 (CH-2) corrispondono.

#### Visualizzazione della BPM

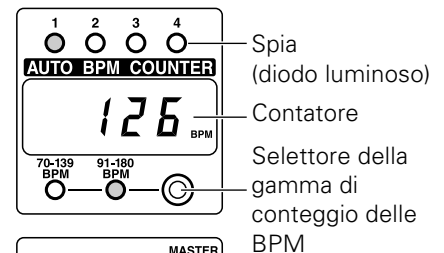

#### Visualizzazione del parametro dell'effetto e della BPM

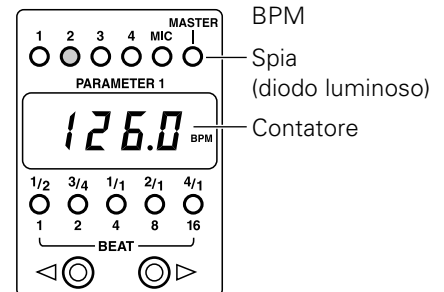

### Uso della modalità manuale per il calcolo delle BPM

#### ■ Nel caso in cui non sia possibile effettuare il conteggio delle BPM in modo automatico:

Se il conteggio automatico delle BPM non risulta possibile, si può utilizzare l'interruttore TAP per l'inserimento manuale.

- Se l'interruttore TAP viene premuto in tempo con la battuta del brano musicale, la luce presente sul riquadro della gamma del conteggio BPM si spegne, e viene attivata la modalità manuale.
- Il valore della BPM inserito per mezzo dell'interruttore TAP viene visualizzato sul lato inferiore del contatore che visualizza il parametro dell'effetto e la BPM mentre il lato superiore dello stesso riquadro di visualizzazione si spegne.
- Per tornare alla modalità AUTO BPM, agire sul selettore della gamma di conteggio delle BPM e predisporre la gamma di conteggio desiderata.



- Um in den AUTO BPM-Modus zurückzuschalten, betätigen Sie den BPM-Zählbereichs-Wahlschalter, um den gewünschten BPM-Zählbereich einzustellen.

■ **Wenn der BPM-Wert bei Gebrauch eines der Effekte Delay, Echo, Auto Pan, Auto Trans, Filter und Flanger (Seite 57-59) nicht ermittelt werden kann:**

Wenn ein Effekt aktiviert ist und der BPM-Wert innerhalb von 2 Sekunden nicht ermittelt werden kann, blinkt die Wertanzeige im oberen BPM-Display. Bringen Sie den Effekt-Wahlschalter in einem solchen Fall in Stellung "AUTO BPM" und betätigen Sie dann den TAP-Schalter, um den gewünschten BPM-Wert manuell einzugeben.

- Nachdem der durch Antippen des TAP-Schalters eingegebene Wert im Effekt-Parameter-/BPM-Display (unteres Display) angezeigt wird und der Effekt-Wahlschalter wieder auf den ursprünglich gewählten Effekt eingestellt worden ist, erscheint der manuell eingegebene BPM-Wert im oberen BPM-Display.

Falls der BPM-Wert eines bestimmten Titels bereits bekannt ist, können Sie diesen wie nachstehend erläutert eingeben, ohne den TAP-Schalter betätigen zu müssen.

- Bringen Sie den Effekt-Wahlschalter in Stellung "AUTO BPM" und betätigen Sie den BPM-Zählbereichs-Wahlschalter, so dass beide BPM-Zählbereich-Anzeigen ("70-139 BPM" und "91-180 BPM") erlöschen.
- Wenn Sie anschließend den Effektreger PARAMETER 1 (TIME) drehen, wird der aktuelle BPM-Wert im Effekt-Parameter-/BPM-Display (unteres Display) angezeigt, wobei die erste Stelle geändert werden kann.

Wenn Sie nun den TAP-Schalter gedrückt halten, während Sie den Effektreger PARAMETER 1 drehen, können Sie den im Display angezeigten BPM-Wert wunschgemäß ändern, angefangen mit der ersten Dezimalstelle.

Nachdem Sie den BPM-Wert wunschgemäß eingestellt und den Effekt-Wahlschalter wieder auf den ursprünglich gewählten Effekt eingestellt haben, erscheint der eingestellte BPM-Wert im oberen BPM-Display.

**BPM-Display**

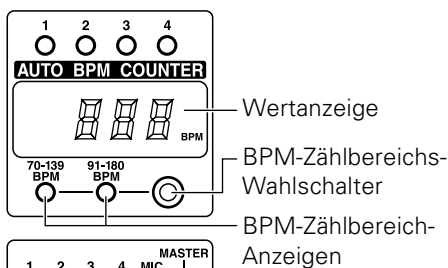

**Effekt-Parameter-/BPM-Display**

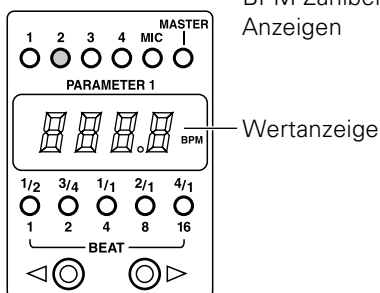

■ **Nel caso in cui non si riesca ad effettuare il conteggio della BPM durante l'uso degli effetti delay, echo, auto pan, auto trans, filter e flanger (vedere alle pagg. da 57 a 59):**

Se la BPM non riesce ad essere conteggiata per oltre 2 secondi nel corso del funzionamento con uso degli effetti, il lato superiore del contatore che visualizza la BPM si mette a lampeggiare. In tali casi portare il selettore degli effetti sulla posizione AUTO BPM ed usare l'interruttore TAP per l'inserimento manuale.

- Una volta ottenuta la visualizzazione, sul lato inferiore del contatore che visualizza il parametro dell'effetto e la BPM, del valore BPM inserito tramite l'interruttore TAP, riportando il selettore degli effetti sulla posizione originariamente desiderata, il valore della BPM inserita viene visualizzato sul lato superiore del contatore che visualizza la BPM.

Se si conosce già il valore BPM di un certo brano, l'inserimento della BPM può essere effettuato senza ricorrere all'inserimento "TAP".

- Portare il selettore degli effetti sulla posizione AUTO BPM, e premere il selettore della gamma di conteggio della BPM: entrambe le visualizzazioni delle gamme (70-139 BPM e 91-180 BPM) di conteggio del valore BPM si spengono.

- Agendo sul comando dell'effetto PARAMETER 1 (TIME), sul lato inferiore del contatore di visualizzazione del parametro dell'effetto e della BPM compare la BPM, che risulta regolabile a partire dalla prima cifra.

Se si ruota il comando PARAMETER 1 mentre si tiene premuto l'interruttore TAP, diviene possibile regolare la BPM a partire dalla prima cifra decimale.

Una volta predisposto il valore della BPM, ed aver riportato il selettore degli effetti sulla posizione inizialmente desiderata, il valore della BPM predisposto viene visualizzato sul lato superiore del contatore che visualizza la BPM stessa.

**Visualizzazione della BPM**

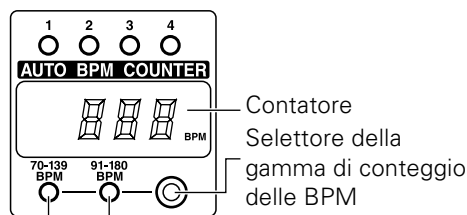

**Visualizzazione del parametro dell'effetto e della BPM**

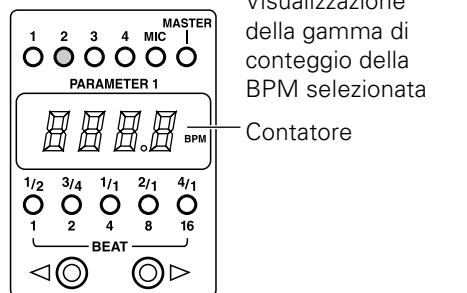

Deutsch

Italiano

## GEBRAUCH DER FADER-STARTFUNKTION

Wenn separat erhältliche Pioneer CD-Spieler der Modelle CMX-3000, CMX-5000, CDJ-1000, CDJ-100S, CDJ-500S und CDJ-500 II an die Kanäle CH-1 bis CH-4 angeschlossen sind, können diese mit Hilfe der entsprechenden Kanal-Faderhebel oder des Kreuz-Faderhebels gestartet werden, sofern sie über Steuerkabel mit diesem Gerät verbunden sind.

## FUNZIONE DI AVVIO CON DISSOLVENZA

Se ai canali da CH-1 a CH-4 del mixer si trovano collegati dei modelli delle serie CMX-3000, CMX-5000, CDJ-1000, CDJ-100S, CDJ-500S o CDJ-500 II, questi possono essere fatti partire agendo sui cursori della dissolvenza di quel canale, o della dissolvenza incrociata, e questo purché i rispettivi cavi di controllo siano stati collegati all'apparecchio.

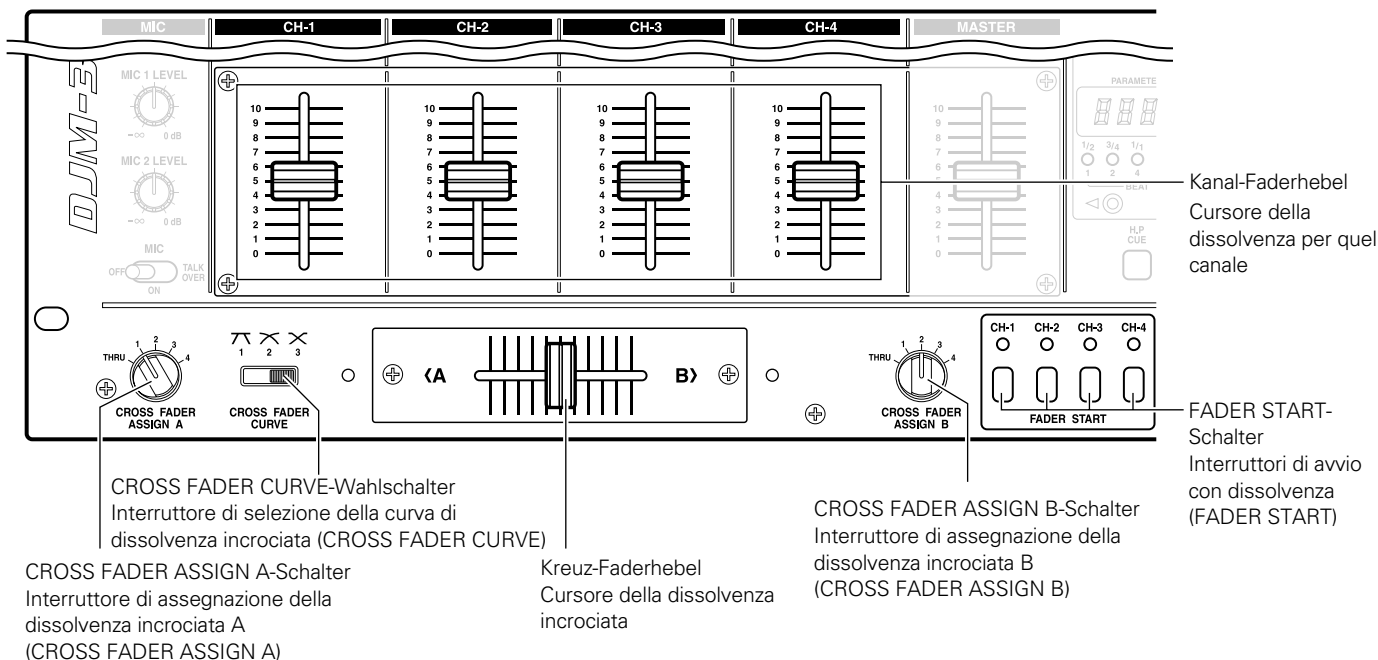

### Wiedergabe mit Fader-Start (Einblenden des Tons eines angeschlossenen CD-Players)

Die Funktion für Fader-Wiedergabestart steht zur Verfügung, wenn das Gerät über Steuerkabel mit Pioneer CD-Playern für DJ-Anwendungen der Baureihen CMX-3000, CMX-5000, CDJ-1000, CDJ-100S, CDJ-500S und CDJ-500 II verbunden ist. Wird dann der Lautstärkepegel des entsprechenden Kanal-Faderhebels bzw. des Kreuz-Faderhebels aus der Nullstellung erhöht, so wird der Pausenzustand des CD-Players aufgehoben, und die Wiedergabe startet unmittelbar automatisch. Zusätzlich ist eine Sampler-ähnliche Wiedergabe möglich, wobei der Abtaster des CD-Players automatisch an den Cue-Punkt zurückkehrt, sobald der betreffende Kanal-Faderhebel in seine Ausgangsstellung zurückgebracht wird.

### Wiedergabe mit Kreuz-Fader-Start und Wiedergabe mit Cue-Punkt-Rücklauf

Wenn sich der Abtaster von Player "A" im Bereitschaftszustand am Cue-Punkt befindet, kann die Wiedergabe einfach dadurch gestartet werden, dass der Kreuz-Faderhebel von der rechten Seite (B) auf die linke Seite (A) verschoben wird. Gleichzeitig kehrt der Abtaster von Player "B" an den Cue-Punkt zurück (Cue-Punkt-Rücklauf).

Befindet sich umgekehrt Player "B" im Bereitschaftszustand am Cue-Punkt, kann die Wiedergabe einfach dadurch gestartet werden, dass der Kreuz-Faderhebel von der linken Seite (A) auf die rechte Seite (B) verschoben wird. Gleichzeitig kehrt Player "A" an den Cue-Punkt zurück (Cue-Punkt-Rücklauf).

### Lettura con avvio da dissolvenza (dissolvenza in ingresso con uno dei lettori CD collegati)

La lettura con avvio da dissolvenza è possibile solo se al mixer si trovano collegati, anche con il cavo di comando, dei modelli dei lettori CD per DJ delle serie CMX-3000, CMX-5000, CDJ-1000, CDJ-100S, CDJ-500S o CDJ-500 II. In altre parole, alzando il volume della dissolvenza di un certo canale del mixer DJ, o il volume della dissolvenza incrociata, la funzione di pausa del lettore CD viene sbloccata, e la riproduzione musicale si avvia immediatamente e automaticamente. Inoltre, poiché riportando la funzione di dissolvenza alla sua posizione iniziale, il lettore CD può essere ripristinato al punto di partenza predesignato, è anche possibile effettuare una riproduzione del tipo a campionamento.

### Lettura con avvio da dissolvenza incrociata e lettura con ritorno al punto di attacco

Se, durante l'attesa, il brano "A" si trova al punto di attacco, la sua lettura può essere avviata semplicemente spostando il cursore della dissolvenza ad incrocio dal lato destro (B) verso il lato sinistro (A). Contemporaneamente "B" procede a ritroso e ritorna al punto di attacco designato.

Allo stesso modo, se, durante l'attesa, il brano "B" si trova al punto di attacco, la sua lettura può essere avviata semplicemente spostando il cursore della dissolvenza ad incrocio dal lato sinistro (A) verso il lato destro (B). Contemporaneamente "A" procede a ritroso e ritorna al punto di attacco designato.

## GEBRAUCH DER FADER-STARTFUNKTION

## FUNZIONE DI AVVIO CON DISSOLVENZA

### CMX-3000

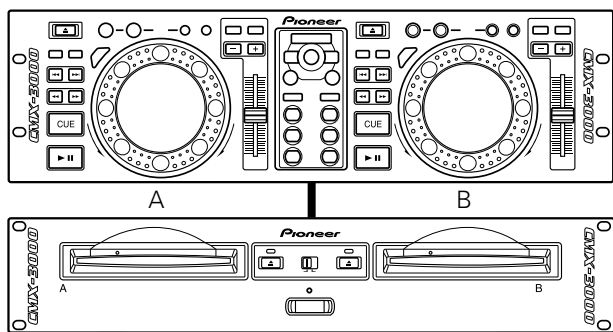

Wiedergabe mit Fader-Start steht zur Verfügung, wenn Pioneer CD-Player der folgenden Modelle an dieses Gerät angeschlossen sind:

**CMX-3000**  
**CMX-5000**  
**CDJ-1000**  
**CDJ-100S**  
**CDJ-500S**  
**CDJ-500 II**

I lettori CD, da collegare a questo apparecchio, per i quali l'avvio dalla dissolvenza è possibile sono:

**CMX-3000**  
**CMX-5000**  
**CDJ-1000**  
**CDJ-100S**  
**CDJ-500S**  
**CDJ-500 II**

### DJM-3000

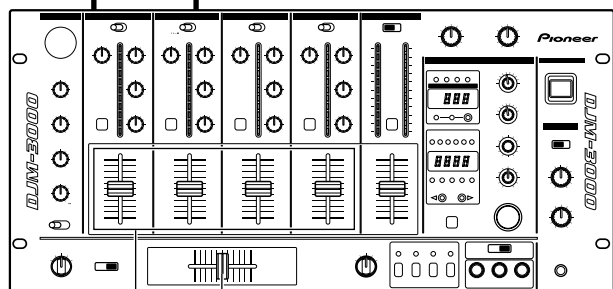

Kreuz-Faderhebel  
Cursore della dissolvenza incrociata

Kanal-Faderhebel  
Cursore della dissolvenza per quel canale

Deutsch

Italiano

### Wiedergabestart über Kanal-Faderhebel

- 1 **Schalten Sie den FADER START-Schalter (CH-1, CH-2, CH-3 oder CH-4) des Kanals ein, an den der zu steuernde CD-Player angeschlossen ist.**  
Die Anzeige des gewählten Kanals leuchtet auf.
- 2 **Schieben Sie den Kanal-Faderhebel in seine untere Anschlagstellung (Nullstellung).**
- 3 **Legen Sie den gewünschten Cue-Punkt am CD-Player fest und schalten Sie ihn am Cue-Punkt auf Bereitschaft (Pause).**
- 4 **Sobald die Wiedergabe des CD-Players starten soll, schieben Sie den Kanal-Faderhebel nach oben, wonach der Abspielvorgang am Cue-Punkt beginnt.**

#### Zur Beachtung:

- Die Wiedergabe der CD-Player von Kanälen, die mit den beiden CROSS FADER ASSIGN-Schaltern (A und B) gewählt wurden, kann nicht über die entsprechenden Kanal-Faderhebel gestartet werden.

Die nachstehende Abbildung zeigt ein Beispiel, in dem die Wiedergabe des an CH-1 angeschlossenen CD-Players gestartet wird.

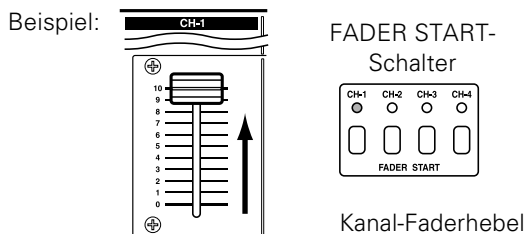

Wenn bei Verwendung der Modelle CMX-3000, CMX-5000, CDJ-1000, CDJ-100S, CDJ-500S und CDJ-500 II im Voraus Cue-Punkte festgelegt wurden, braucht der CD-Player nicht am Cue-Punkt in den Bereitschaftszustand geschaltet zu werden.

Wenn der Kanal-Faderhebel nach Beginn der Wiedergabe wieder in seine Ausgangsstellung zurückgebracht wird, stoppt die Wiedergabe, der CD-Player kehrt an den Cue-Punkt zurück und schaltet in den Bereitschaftszustand um.

### Avvio con dissolvenza da uno dei canali

- 1 **Attivare l'interruttore FADER START (CH-1, CH-2, CH-3 o CH-4) del canale collegato al lettore CD che si vuole comandare.**  
La spia relativa al canale selezionato si illumina.
- 2 **Azzerare (portare completamente in basso) il cursore della dissolvenza relativo al canale prescelto.**
- 3 **Predisporre sul lettore CD un punto di inizio e portare il lettore in modalità di attesa o di pausa al punto di inizio prescelto.**
- 4 **Quando si vuole avviare il lettore, spingere verso l'alto il cursore della dissolvenza: il lettore CD inizia la riproduzione.**

#### Precauzione:

- I canali eventualmente selezionati ed assegnati agli interruttori CROSS FADER ASSIGN A e B, per la dissolvenza incrociata, non possono essere avviati con il metodo della dissolvenza dal canale prescelto.

Esempio di avvio di un lettore CD collegato al canale CH-1.

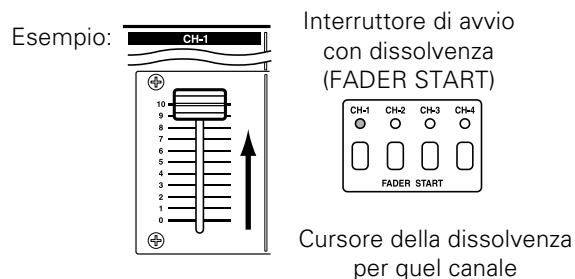

Se nel lettore sono stati predisposti dei punti di attacco, nel caso in cui si faccia uso di un lettore CD delle serie CMX-3000, CMX-5000, CDJ-1000, CDJ-100S, CDJ-500S o CDJ-500 II, non è necessario lasciare il lettore in modalità di attesa al punto di attacco stesso.

Se, dopo l'avvio della riproduzione, si riporta il cursore della dissolvenza del canale in uso al punto in cui si trovava originariamente, il lettore CD ritorna al punto di attacco e si rimette in modalità di attesa.

**Wiedergabestart über Kreuz-Faderhebel**

**Avvio con dissolvenza incrociata**

- 1 **Schalten Sie den FADER START-Schalter (CH-1, CH-2, CH-3 oder CH-4) des Kanals ein, an den der zu steuernde CD-Player angeschlossen ist.**

Die Anzeige des gewählten Kanals leuchtet auf.

- 2 **Betätigen Sie die CROSS FADER ASSIGN-Schalter (A und B) zur Wahl des Kanals (CH-1, CH-2, CH-3 oder CH-4), an den der betreffende CD-Player angeschlossen ist.**

- 3 **Schieben Sie den Kreuz-Faderhebel bis zum Anschlag auf die dem zu steuernden CD-Player entgegengesetzte Seite.**

Die nachstehende Abbildung zeigt ein Beispiel, in dem die Wiedergabe des CD-Players, der an CH-1 angeschlossen und mit dem CROSS FADER ASSIGN A-Schalter gewählt ist, mit dem Kreuz-Faderhebel gestartet wird.

Beispiel:

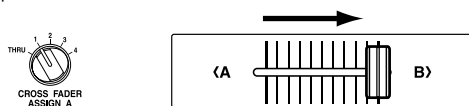

CROSS FADER ASSIGN A-Schalter

Kreuz-Faderhebel

- 4 **Legen Sie den gewünschten Cue-Punkt am CD-Player fest und schalten Sie ihn am Cue-Punkt auf Bereitschaft (Pause).**

- 5 **Betätigen Sie den CROSS FADER CURVE-Wahlschalter, um die gewünschte Startkurve für die Kreuz-Faderfunktion zu wählen.**

- 6 **Sobald Sie den Kreuz-Faderhebel dann in die entgegengesetzte Richtung von Schritt 3 oben schieben, startet die Wiedergabe des CD-Players.**

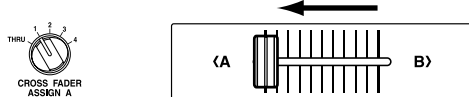

CROSS FADER ASSIGN A-Schalter

Kreuz-Faderhebel

- 1 **Attivare l'interruttore FADER START (CH-1, CH-2, CH-3 o CH-4) del canale collegato al lettore CD che si vuole comandare.**

La spia relativa al canale selezionato si illumina.

- 2 **Agendo opportunamente sull'interruttore CROSS FADER ASSIGN A e B, selezionare il canale (CH-1, CH-2, CH-3 o CH-4) al quale si trova collegato il lettore CD che si vuole comandare.**

- 3 **Far scorrere il cursore della dissolvenza incrociata sino a fondo corsa nella direzione opposta alla sorgente con la quale si vuole iniziare la riproduzione.**

Nell'esempio seguente, l'avvio avviene con il lettore CD collegato al canale CH-1, predisposto come lato A (ASSIGN A).

Esempio:

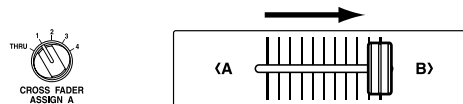

Interruttore ASSIGN A

Cursore della dissolvenza incrociata

- 4 **Predisporre sul lettore CD un punto di inizio e portare il lettore in modalità di attesa o di pausa al punto di inizio prescelto.**

- 5 **Agendo opportunamente sul selettore CROSS FADER CURVE, selezionare il tipo di curva desiderata per l'avvio con dissolvenza incrociata.**

- 6 **Facendo poi scorrere il cursore della dissolvenza incrociata nella direzione opposta a quella del precedente punto "3", il lettore CD inizia la riproduzione.**

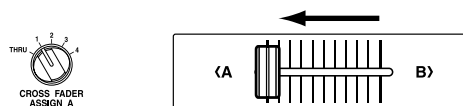

Interruttore ASSIGN A

Cursore della dissolvenza incrociata

Wenn bei Verwendung der Modelle CMX-3000, CMX-5000, CDJ-1000, CDJ-100S, CDJ-500S und CDJ-500 II im Voraus Cue-Punkte festgelegt wurden, braucht der CD-Player nicht am Cue-Punkt in den Bereitschaftszustand geschaltet zu werden.

Wenn der Kreuz-Faderhebel nach Beginn der Wiedergabe wieder in seine Ausgangsstellung zurückgebracht wird, stoppt die Wiedergabe, der CD-Player kehrt an den Cue-Punkt zurück und schaltet in den Bereitschaftszustand um.

Se nel lettore sono stati predisposti dei punti di attacco, nel caso in cui si faccia uso di un lettore CD delle serie CMX-3000, CMX-5000, CDJ-1000, CDJ-100S, CDJ-500S o CDJ-500 II, non è necessario lasciare il lettore in modalità di attesa al punto di attacco stesso. Se, dopo l'avvio della riproduzione, si riporta il cursore della dissolvenza incrociata al punto in cui si trovava originariamente, il lettore CD ritorna al punto di attacco e si rimette in modalità di attesa.

## GEBRAUCH DER EFFEKTMISCH-FUNKTION

Bei gemeinsamem Einsatz dieses DJ-Mischpults mit einem separat erhältlichen Pioneer CD-Player (CMX-3000, CMX-5000, CDJ-1000, CDJ-100S, CDJ-500S oder CDJ-500 II) kann der Kreuz-Faderhebel dazu verwendet werden, automatisch verknüpfte Ein- und Ausblendungen des Wiedergabetons von Player A zu Player B auszuführen. Bei Bedarf kann der Effektmisch-Modus auch für gleichzeitigen verknüpften Betrieb verwendet werden (dazu ist ein Anschluss über Steuerkabel erforderlich). Diese Bedienungsvorgänge lassen sich mit einer einzigen Schalterbetätigung ausführen.

### Effektmisch-Merkmale

#### Effektmisch-Fadermodus

##### ■ ECHO

Die Lautstärke des Effektklangs, d.h. das Effektausmaß, ändert sich entsprechend der Position des Kreuz-Faderhebels.

Je nach Einstellung des Effektreglers PARAMETER kann die ECHO-Wiederholung von 1/2 Beat auf 3/4, 1/1, 2/1 oder 4/1 Beats geändert werden. Wenn der Kreuz-Faderhebel in die entgegengesetzte Anschlagstellung gebracht wird, so wird der Kanal angeschlossen, der der anderen Seite zugewiesen ist.

**Beispiel: Zusammenhang zwischen Position des Kreuz-Faderhebels und Effektlautstärke bei Einstellung des Effekts für Seite A**

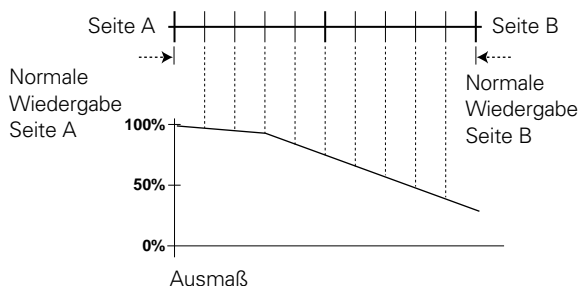

##### ■ ZIP

Die Tonhöhe des Effektklangs ändert sich entsprechend der Position des Kreuz-Faderhebels.

Wenn der Kreuz-Faderhebel in die entgegengesetzte Anschlagstellung gebracht wird, so wird der Kanal angeschlossen, der der anderen Seite zugewiesen ist.

**Beispiel: Zusammenhang zwischen Position des Kreuz-Faderhebels und Effekthonhöhe bei Einstellung des Effekts für Seite A**

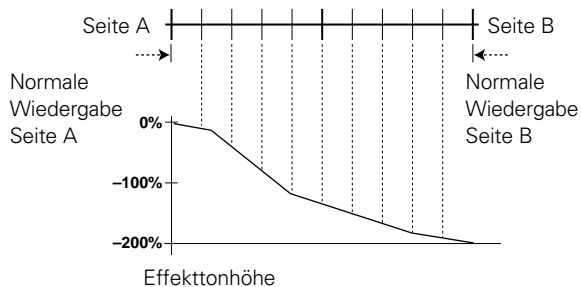

##### ■ ROLL

Der Verfahrensweg des Kreuz-Faderhebels wird in vier Viertel unterteilt, und beim Verschieben des Kreuz-Faderhebels von der Effektseite auf die entgegengesetzte Seite wird der Effekt jeweils auf 1/1, 1/2, 1/4 und 1/8 Beat eingestellt.

Die Beat-Häufigkeit des Effektklangs ändert sich entsprechend der Position des Kreuz-Faderhebels zwischen 1/1 und 1/8.

## USO DELLA FUNZIONE DI MISSAGGIO DEGLI EFFETTI

Quando il mixer viene usato in combinazione con un modello delle serie CMX-3000, CMX-5000, CDJ-1000, CDJ-100S, CDJ-500S o CDJ-500II (acquistabili a parte), il cursore della dissolvenza incrociata può essere utilizzato per produrre dei collegamenti automatici con dissolvenza in ingresso e in uscita dal lettore A al lettore B. Se desiderato, la modalità degli effetti può essere utilizzata per operazioni collegate in simultanea (a questo scopo è necessario che i vari lettori siano collegati al mixer anche per mezzo del cavo di comando). Tutte queste operazioni possono essere effettuate al tocco di un solo tasto.

### Caratteristiche della funzione di messaggio degli effetti

#### Modalità di dissolvenza con messaggio degli effetti

##### ■ ECHO

Il volume sonoro dell'effetto cambia in relazione alla posizione del cursore della dissolvenza incrociata.

A seconda della predisposizione del comando del parametro degli effetti, la funzione di ripetizione a ECHO può essere modificata da 1/2 a 3/4, 1/1, 2/1 o 4/1 di battuta. Quando il cursore raggiunge l'altro lato, viene collegato il canale assegnato all'altro lato.

**Esempio: Posizione del cursore della dissolvenza incrociata e predisposizione del volume dell'effetto quando l'effetto si trova predisposto per il lato A**

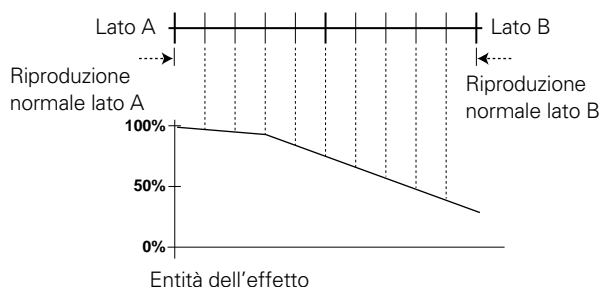

##### ■ ZIP

L'altezza dell'effetto cambia in relazione alla posizione del cursore della dissolvenza incrociata.

Quando il cursore raggiunge l'altro lato, viene collegato il canale assegnato all'altro lato.

**Esempio: Posizione del cursore della dissolvenza incrociata e predisposizione dell'altezza dell'effetto quando l'effetto si trova predisposto per il lato A**

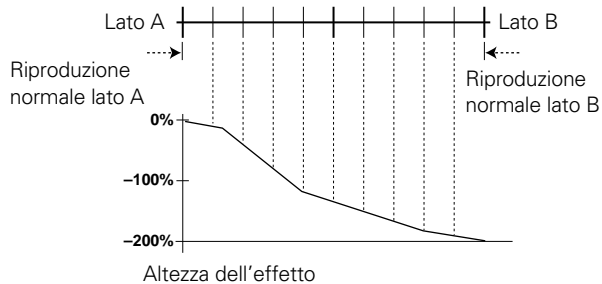

##### ■ ROLL

L'intero percorso del cursore della dissolvenza incrociata viene suddiviso in quattro settori, e, con il progressivo spostamento del cursore dal lato predisposto per gli effetti, l'effetto stesso viene predisposto a 1/1, 1/2, 1/4 e 1/8 di battuta.

## GEBRAUCH DER EFFEKTMISCH-FUNKTION

Wenn der Kreuz-Faderhebel in die entgegengesetzte Anschlagstellung gebracht wird, so wird der Kanal angeschlossen, der der anderen Seite zugewiesen ist.

**Beispiel: Zusammenhang zwischen Position des Kreuz-Faderhebels und Beat-Häufigkeit bei Einstellung des Effekts für Seite A**

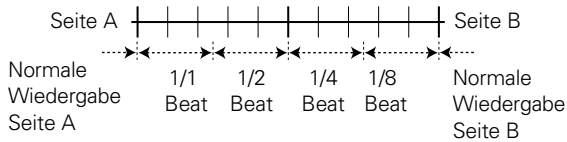

### Effektmisch-Automatikmodus

#### ■ ECHO

Die Lautstärke des Effektklangs (d.h. das Effektausmaß) wird entsprechend der mit dem Effektregler PARAMETER eingestellten Effektzeit allmählich verringert (ausgeblendet), so dass ein weicher Übergang zum nächsten Titel erzeugt wird.

**Beispiel: Bei Einstellung auf 4 Beats**

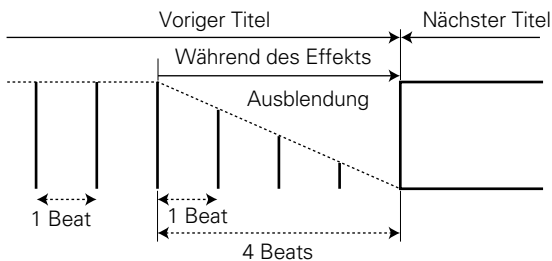

#### ■ ZIP

Die Tonhöhe des Effektklangs wird entsprechend der mit dem Effektregler PARAMETER eingestellten Effektzeit allmählich erniedrigt, so dass ein weicher Übergang zum nächsten Titel erzeugt wird.

**Beispiel: Bei Einstellung auf 4 Beats**

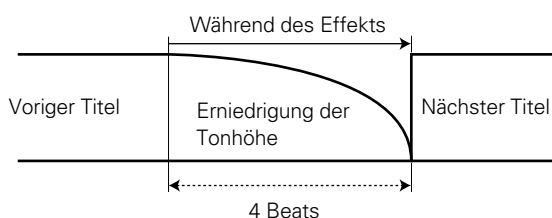

#### ■ ROLL

Das Muster des ROLL-Effekts ändert sich entsprechend der Einstellung des Effektreglers PARAMETER.

Bei Einstellung auf 1 Beat oder 2 Beats wird ein Sound von 1/4 Beat wiederholt ausgegeben.

Bei Einstellung auf 4 Beats oder 8 Beats wird die Effektzeit in zwei Hälften unterteilt, und Sounds von 1/2 und 1/4 Beat werden wiederholt ausgegeben.

Bei Einstellung auf 16 Beats wird die Effektzeit in vier Viertel unterteilt, und Sounds von 1/1, 1/2, 1/4 und 1/8 Beat werden wiederholt ausgegeben.

**Beispiel: Bei Einstellung auf 4 Beats**

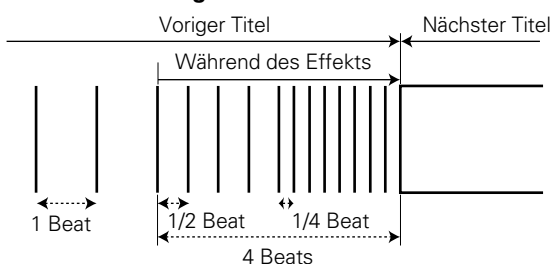

## USO DELLA FUNZIONE DI MISSAGGIO DEGLI EFFETTI

L'altezza della battuta dell'effetto cambia entro la gamma da 1/1 a 1/8, in relazione alla posizione del cursore della dissolvenza incrociata. Quando il cursore raggiunge l'altro lato, viene collegato il canale assegnato all'altro lato.

**Esempio: Posizione del cursore della dissolvenza incrociata e predisposizione dell'altezza dell'effetto quando l'effetto si trova predisposto per il lato A**

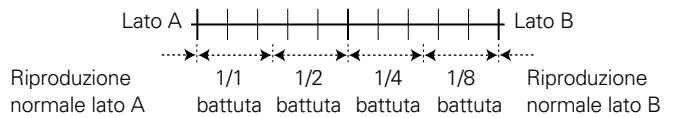

### Modalità automatica di missaggio degli effetti

#### ■ ECHO

Il volume dell'effetto si dissolve al tempo dell'effetto, predisposto in accordo con la predisposizione del comando del parametro degli effetti, e porta verso il brano successivo.

**Esempio: In caso di predisposizione per 4 battute**

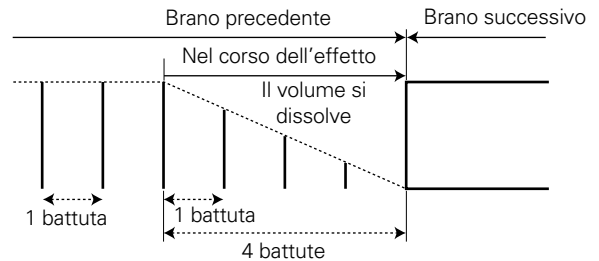

#### ■ ZIP

Il volume dell'effetto si dissolve al tempo dell'effetto, predisposto in accordo con la predisposizione del comando del parametro degli effetti, e porta verso il brano successivo.

**Esempio: In caso di predisposizione per 4 battute**

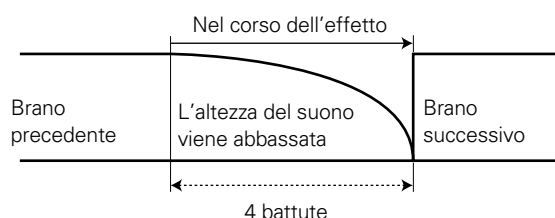

#### ■ ROLL

La forma di scorrimento (ROLL) cambia in accordo con la predisposizione del comando del parametro degli effetti.

In caso di predisposizione per 1 o 2 battute, emette un suono ripetuto ogni 1/4 di battuta.

In caso di predisposizione per 4 o 8 battute, il tempo dell'effetto viene suddiviso in due, e vengono emesse suoni ripetuti ogni metà e ogni 1/4 di battuta.

In caso di predisposizione per 16 battute, il tempo dell'effetto viene suddiviso in quattro, e vengono emesse suoni ripetuti ogni 1/1, 1/2, 1/4 e 1/8 di battuta.

**Esempio: In caso di predisposizione per 4 battute**

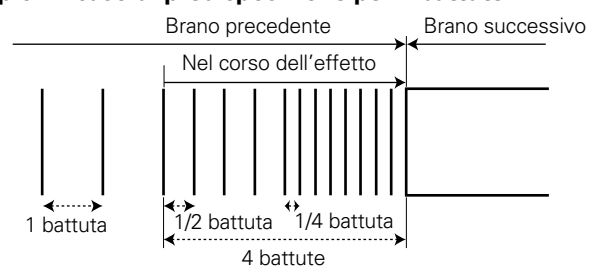

**Wahl der Effektmisch-Funktion**

Wählen Sie den gewünschten Effektmodus der Kreuz-Faderfunktion mit dem EFFECT MIX-Wahlschalter.

**OFF:** Normalmodus

- Kein Effekt-Mischbetrieb
- Die Anzeigen aller drei Effektmisch-Wahlschalter/Startschalter (ECHO, ZIP, ROLL) sind ausgeschaltet.
- Beide Fader-Anzeigen (A und B) für die linke und rechte Seite des Kreuz-Faderhebels sind ausgeschaltet.

**FADER:** Effektmisch-Fadermodus

- Der Kreuz-Faderhebel kann zum Manipulieren von Effekten sowie zum Ausführen der Funktionen Cue-Start und Cue-Punkt-Rücklauf verwendet werden.
- Die Anzeige des jeweils gewählten der drei Effektmisch-Wahlschalter/Startschalter (ECHO, ZIP, ROLL) blinkt (Standardeinstellung: ECHO), während die beiden anderen Anzeigen konstant leuchten.
- Die nachstehende Tabelle bietet Aufschluss über den jeweiligen Zustand der beiden Fader-Anzeigen A und B:

Betriebszustand	Fader-Anzeige A	Fader-Anzeige B
Kreuz-Faderhebel auf Seite A	Leuchtet	Aus
Kreuz-Faderhebel auf Seite B	Aus	Leuchtet
Aktivierung des Effektmodus mit Kreuz-Faderhebel in Mittenstellung	Leuchtet	Leuchtet
Verschiebung des Kreuz-Faderhebels von Seite A auf Mittenstellung nach Aktivierung des Effektmodus	Blinkt	Aus
Verschiebung des Kreuz-Faderhebels von Seite B auf Mittenstellung nach Aktivierung des Effektmodus	Aus	Blinkt

**Selezione della funzione di messaggio degli effetti**

Usare il selettore di messaggio degli effetti (EFFECT MIX) per designare la modalità operativa desiderata.

**Posizione OFF:** Modalità normale

- Missaggio degli effetti disattivato.
- Tutti e tre gli interruttori di selezione ed avvio degli effetti (ECHO, ZIP e ROLL) rimangono spenti.
- Anche le indicazioni A e B per la dissolvenza sinistra-destra rimangono spenti.

**Posizione FADER:** Modalità di dissolvenza con messaggio degli effetti

- Il cursore di dissolvenza incrociata può essere utilizzato per manipolare gli effetti e produrre l'avvio da una certa posizione ed il ritorno alla posizione stessa.
- Dei tre interruttori di selezione ed avvio degli effetti (ECHO, ZIP e ROLL), quello selezionato lampeggia (la posizione di selezione automatica è ECHO) mentre gli altri rimangono illuminati in modo continuo.
- Le indicazioni A e B per la dissolvenza sinistra-destra si illuminano in base alle seguenti condizioni:

Condizione	Indicazione A	Indicazione B
Cursore della dissolvenza incrociata a fine corsa dal lato A	ILLUMINATA	SPENTA
Cursore della dissolvenza incrociata a fine corsa dal lato B	SPENTA	ILLUMINATA
Attivando la modalità con il cursore della dissolvenza incrociata a metà fra le due posizioni	ILLUMINATA	ILLUMINATA
Spostando il cursore della dissolvenza incrociata dal lato A sino a metà corsa dopo l'attivazione della modalità	LAMPEGGIA	SPENTA
Spostando il cursore della dissolvenza incrociata dal lato B sino a metà corsa dopo l'attivazione della modalità	SPENTA	LAMPEGGIA



## GEBRAUCH DER EFFEKTMISCH-FUNKTION

### AUTO: Effektmisch-Automatikmodus

- Die drei Effektmisch-Wahlschalter/Startschalter (ECHO, ZIP, ROLL) können zum Manipulieren von Effekten sowie zum Ausführen der Funktionen Cue-Start und Cue-Punkt-Rücklauf verwendet werden (der Kreuz-Faderhebel ist nicht funktionsfähig).
- Die Anzeige des jeweils gewählten der drei Effektmisch-Wahlschalter/Startschalter (ECHO, ZIP, ROLL) blinkt, während die beiden anderen Anzeigen konstant leuchten.
- Die nachstehende Tabelle bietet Aufschluss über den jeweiligen Zustand der beiden Fader-Anzeigen A und B:

Betriebszustand	Fader-Anzeige A	Fader-Anzeige B
Aktivierung des Effektmodus mit Kreuz-Faderhebel auf Seite A	Leuchtet	Aus
Aktivierung des Effektmodus mit Kreuz-Faderhebel auf Seite B	Aus	Leuchtet
Aktivierung des Effektmodus mit Kreuz-Faderhebel in Mittenstellung	Leuchtet	Leuchtet
Ausgabe des Signals von Seite A	Leuchtet	Aus
Hinzufügen von Effekten zum Signal von Seite A	Blinkt	Aus
Ausgabe des Signals von Seite B	Aus	Leuchtet
Hinzufügen von Effekten zum Signal von Seite B	Aus	Blinkt

Bei Einstellung der beiden Schalter CROSS FADER ASSIGN A und B auf den gleichen Kanal steht der Effektmisch-Modus nicht zur Verfügung.  
(In einem solchen Fall blinken die beiden Fader-Anzeigen A und B sowie die Anzeige des FADER START-Schalters des gewählten Kanals.)

## USO DELLA FUNZIONE DI MISSAGGIO DEGLI EFFETTI

### Posizione AUTO: Modalità automatica di messaggio degli effetti

- I tre interruttori di selezione ed avvio degli effetti (ECHO, ZIP e ROLL) possono essere utilizzati per manipolare gli effetti e produrre l'avvio da una certa posizione ed il ritorno alla posizione stessa (il cursore della dissolvenza incrociata non è operativo).
- Dei tre interruttori di selezione ed avvio degli effetti (ECHO, ZIP e ROLL), quello selezionato lampeggia mentre gli altri rimangono illuminati in modo continuo.
- Le indicazioni A e B per la dissolvenza sinistra-destra si illuminano in base alle seguenti condizioni:

Condizione	Indicazione A	Indicazione B
Attivando la modalità con il cursore della dissolvenza incrociata a fine corsa dal lato A	ILLUMINATA	SPENTA
Attivando la modalità con il cursore della dissolvenza incrociata a fine corsa dal lato B	SPENTA	ILLUMINATA
Attivando la modalità con il cursore della dissolvenza incrociata a metà fra le due posizioni	ILLUMINATA	ILLUMINATA
In caso di emissione di suono dal lato A	ILLUMINATA	SPENTA
Applicando degli effetti al lato A	LAMPEGGIA	SPENTA
In caso di emissione di suono dal lato B	SPENTA	ILLUMINATA
Applicando degli effetti al lato B	SPENTA	LAMPEGGIA

La modalità di messaggio degli effetti non funziona se i lati A e B vengono assegnati allo stesso canale (nel qual caso tutte le indicazioni, della dissolvenza A, della dissolvenza B e dell'avvio con dissolvenza per il canale prescelto, lampeggiano).

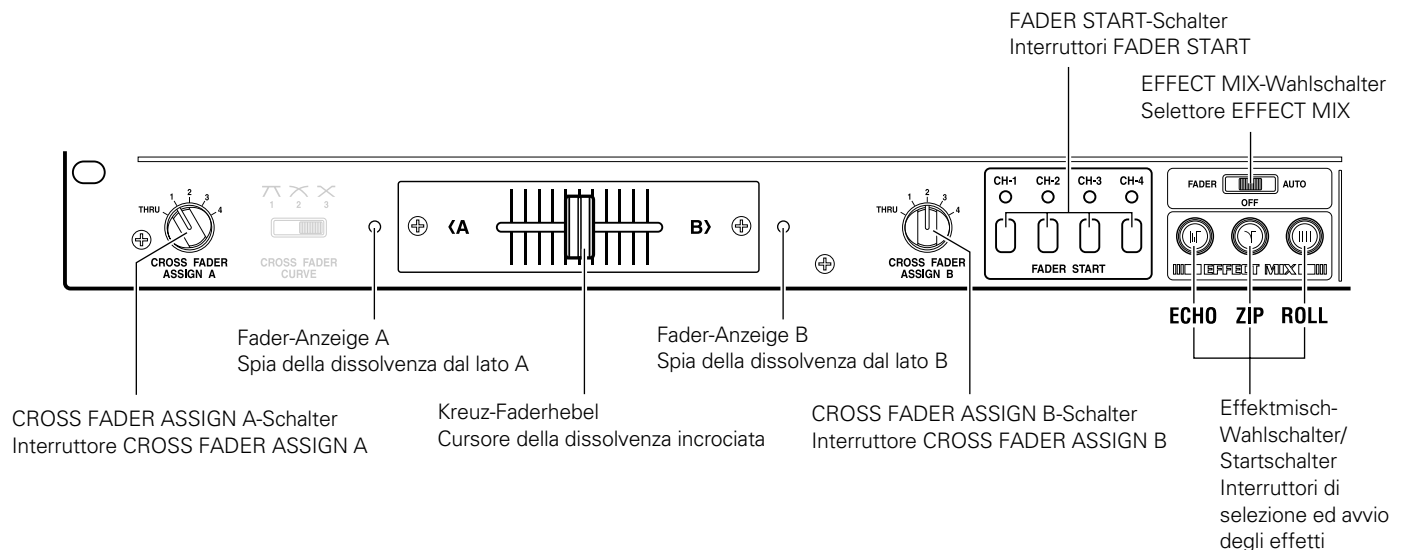

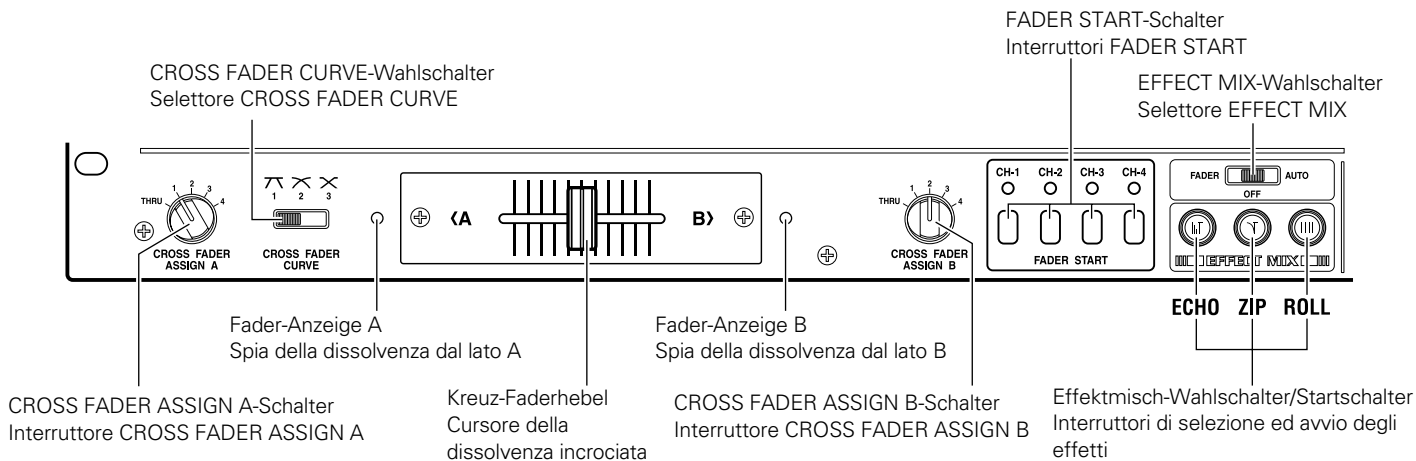

**Effektmisch-Fadermodus**

1 **Betätigen Sie jeweils einen der beiden CROSS FADER ASSIGN-Schalter (A und B) zur Wahl des Kanals (CH-1 bis CH-4), an den der CD-Player angeschlossen ist, für den ein Kreuz-Fadereffekt verwendet werden soll.**

● Achten Sie darauf, CROSS FADER ASSIGN-Schalter A und B verschiedene Kanäle zuzuweisen.

2 **Bringen Sie den CROSS FADER CURVE-Wahlschalter in Stellung "1" (7).**

● Bei Einstellung auf "2" oder "3" verringert sich die Lautstärke entsprechend der Position des Kreuz-Faderhebels.

3 **Bringen Sie den Kreuz-Faderhebel in die Effektmisch-Startposition.**

Im Effektmisch-Fadermodus richtet sich die ursprüngliche Art und Weise der Tonwiedergabe nach der Startposition des Kreuz-Faderhebels. Einzelheiten zur Betätigung des Kreuz-Faderhebels finden Sie in den Erläuterungen zu Schritt 6 weiter unten in diesem Abschnitt.

● Wenn sich der Kreuz-Faderhebel in der Nähe seiner Mittenstellung befindet, wird Ton sowohl von A als auch von B ausgegeben.

● Befindet sich der Kreuz-Faderhebel auf Seite A, wird nur der Ton von A ausgegeben.

● Befindet sich der Kreuz-Faderhebel auf Seite B, wird nur der Ton von B ausgegeben.

4 **Bringen Sie den EFFECT MIX-Wahlschalter in Stellung "FADER".**

● Die Anzeige des jeweils gewählten der drei Effektmisch-Wahlschalter/Startschalter (ECHO, ZIP, ROLL) blinkt (Standardeinstellung: ECHO), während die beiden anderen Anzeigen konstant leuchten.

● Der FADER START-Schalter des zugewiesenen Kanals schaltet sich automatisch ein, und seine Anzeige leuchtet auf. Falls die Einstellungen der CROSS FADER ASSIGN-Schalter A und B geändert werden, nachdem der EFFECT MIX-Wahlschalter in Stellung "FADER" gebracht worden ist, schaltet sich der FADER START-Schalter des entsprechenden Kanals automatisch ein.

5 **Betätigen Sie die Effektmisch-Wahlschalter/Startschalter (ECHO, ZIP, ROLL) zur Wahl des gewünschten Effekts.**

**Modalità di dissolvenza con missaggio degli effetti**

1 **Tramite gli interruttori di designazione dei canali per la dissolvenza incrociata (CROSS FADER ASSIGN, A e B) selezionare anzitutto i canali (da CH-1 a CH-4), collegati al lettore CD, che si vogliono utilizzare per la dissolvenza incrociata.**

● I canali designati rispettivamente come lati A e B devono ovviamente essere diversi.

2 **Predisporre il selettore CROSS FADER CURVE sulla posizione 1 (7).**

● Se si posiziona questo selettore su 2 o 3, il volume sonoro diminuisce in relazione alla predisposizione del cursore della dissolvenza incrociata.

3 **Portare il cursore della dissolvenza incrociata sulla posizione di avvio del missaggio degli effetti.**

In modalità di dissolvenza con missaggio degli effetti, il modo in cui il suono viene percepito inizialmente è determinato dalla posizione iniziale del cursore della dissolvenza incrociata. Per le relative procedure operative, vedere il successivo punto 6.

● Con il cursore della dissolvenza incrociata nelle vicinanze del punto centrale, il suono viene emesso da entrambi i canali A e B.

● Con il suddetto cursore sul lato A, il suono emesso è quello del canale A.

● Con il suddetto cursore sul lato B, il suono emesso è quello del canale B.

4 **Portare il selettore EFFECT MIX sulla posizione FADER.**

● Dei tre interruttori di selezione ed avvio degli effetti (ECHO, ZIP e ROLL), quello selezionato lampeggia (la posizione di selezione automatica è ECHO) mentre gli altri rimangono illuminati in modo continuo.

● L'interruttore FADER START relativo al canale designato si attiva automaticamente e la relativa spia si accende.

Se si modificano le predisposizioni degli interruttori CROSS FADER ASSIGN A e B dopo aver predisposto il selettore EFFECT MIX sulla posizione FADER, l'interruttore FADER START del canale corrispondente si attiva automaticamente.

5 **Agendo opportunamente sull'interruttore di selezione ed avvio degli effetti designare l'effetto desiderato (ECHO, ZIP o ROLL).**

- Die Anzeige des jeweils gewählten der drei Effektmisch-Wahlschalter/Startschalter (ECHO, ZIP, ROLL) blinkt, während die beiden anderen Anzeigen konstant leuchten.
- Es kann nur jeweils ein einziger Effekt gewählt werden.
- Die PARAMETER-Regler im BEAT EFFECTS-Bereich können verwendet werden, um die Zeiteinstellungen des jeweiligen Effekts zu ändern.

**6 Betätigen Sie den Kreuz-Faderhebel.**

- Wenn der Kreuz-Faderhebel von Seite A in Richtung von Seite B verschoben wird, so bewirkt dies, dass der gewählte Effekt dem Ton von A hinzugefügt wird, und sobald der Kreuz-Faderhebel Seite B erreicht hat, wird der Ton von B ausgegeben. Wird der Kreuz-Faderhebel aus seiner Mittenstellung auf Seite A zurückgeführt, so bewirkt dies, dass der dem Ton von A hinzugefügte Effekt deaktiviert und statt dessen der Originalton ausgegeben wird.
- Wenn der Kreuz-Faderhebel von Seite B in Richtung von Seite A verschoben wird, so bewirkt dies, dass der gewählte Effekt dem Ton von B hinzugefügt wird, und sobald der Kreuz-Faderhebel Seite A erreicht hat, wird der Ton von A ausgegeben. Wird der Kreuz-Faderhebel aus seiner Mittenstellung auf Seite B zurückgeführt, so bewirkt dies, dass der dem Ton von B hinzugefügte Effekt deaktiviert und statt dessen der Originalton ausgegeben wird.

**[Wenn sich der Kreuz-Faderhebel bei Aktivierung des Effektmisch-Fadermodus in Mittenstellung befindet]**

- Wenn der Kreuz-Faderhebel aus seiner ursprünglichen Mittenstellung in Richtung von Seite A verschoben wird, so bewirkt dies, dass der gewählte Effekt dem Ton von B hinzugefügt wird, und je nach dem gewählten Effekt wird der Klang allmählich schwächer.
- Wenn der Kreuz-Faderhebel aus seiner ursprünglichen Mittenstellung in Richtung von Seite B verschoben wird, so bewirkt dies, dass der gewählte Effekt dem Ton von A hinzugefügt wird, und je nach dem gewählten Effekt wird der Klang allmählich schwächer.
- Im Effektmisch-Fadermodus kann der Kreuz-Faderhebel nicht zur Steuerung des Lautstärkepegels verwendet werden. Solange der CROSS FADER CURVE-Schalter eingeschaltet ist, sind die Bedienelemente im BEAT EFFECTS-Bereich nicht funktionsfähig.

**Effektmisch-Automatikmodus**

**1 Betätigen Sie die CROSS FADER ASSIGN-Schalter (A und B) zur Wahl des Kanals (CH-1 bis CH-4), an den der CD-Player angeschlossen ist, für den ein Kreuz-Fadereffekt verwendet werden soll.**

- Achten Sie darauf, CROSS FADER ASSIGN-Schalter A und B verschiedene Kanäle zuzuweisen.

**2 Bringen Sie den Kreuz-Faderhebel in die Effektmisch-Automatikmodus-Startposition.**

Im Effektmisch-Automatikmodus richtet sich die ursprüngliche Art und Weise der Tonwiedergabe nach der Startposition des Kreuz-Faderhebels. Einzelheiten zur Betätigung des Kreuz-Faderhebels finden Sie in den Erläuterungen zu Schritt 4 weiter unten in diesem Abschnitt.

- La spia dell'interruttore di selezione ed avvio degli effetti designato si mette a lampeggiare, mentre le altre due si illuminano in modo continuo.
- Non si possono designare contemporaneamente due o più effetti.
- Utilizzare i comandi PARAMETER dell'effetto BEAT EFFECT per modificare le predisposizioni del tempo dell'effetto in essere.

**6 Agire sul cursore della dissolvenza incrociata.**

- Spostando il cursore della dissolvenza incrociata dal lato A verso il lato B, l'effetto selezionato viene applicato alla sorgente designata come A e, quando il cursore raggiunge il lato B, si percepisce il suono della sorgente designata come B. Se, a metà corsa, si ritorna indietro verso il lato A, l'effetto che era stato applicato alla sorgente A si disattiva e viene emesso il suono normale.
- Spostando il cursore della dissolvenza incrociata dal lato B verso il lato A, l'effetto selezionato viene applicato alla sorgente designata come B e, quando il cursore raggiunge il lato A, si percepisce il suono della sorgente designata come A. Se, a metà corsa, si ritorna indietro verso il lato B, l'effetto che era stato applicato alla sorgente B si disattiva e viene emesso il suono normale.

**[Funzionamento nel caso in cui il cursore della dissolvenza incrociata si trovi a metà corsa quando viene attivata la modalità di dissolvenza con messaggio degli effetti]**

- Spostando il cursore della dissolvenza incrociata verso il lato A, dalla sua posizione iniziale a metà corsa, l'effetto selezionato viene applicato alla sorgente designata come B, ed il suono viene progressivamente diminuito e spento, in relazione al genere di effetto selezionato.
- Spostando il cursore della dissolvenza incrociata verso il lato B, dalla sua posizione iniziale a metà corsa, l'effetto selezionato viene applicato alla sorgente designata come A, ed il suono viene progressivamente diminuito e spento, in relazione al genere di effetto selezionato.
- In modalità di dissolvenza con messaggio degli effetti, il cursore della dissolvenza incrociata non può essere utilizzato per comandare il suono. Ugualmente, se il selettore CROSS FADER CURVE è attivato, la funzione BEAT EFFECTS non può essere utilizzata.

**Modalità automatica di messaggio degli effetti**

**1 Tramite gli interruttori di designazione dei canali per la dissolvenza incrociata (CROSS FADER ASSIGN, A e B) selezionare anzitutto i canali (da CH-1 a CH-4), collegati al lettore CD, che si vogliono utilizzare per la dissolvenza incrociata.**

- I canali designati rispettivamente come lati A e B devono ovviamente essere diversi.

**2 Portare il cursore della dissolvenza incrociata sulla posizione di avvio del messaggio automatico degli effetti.**

In modalità di messaggio automatico degli effetti, il modo in cui il suono viene percepito inizialmente è determinato dalla posizione iniziale del cursore della dissolvenza incrociata. Per le relative procedure operative, vedere il successivo punto 4.

- Wenn sich der Kreuz-Faderhebel in der Nähe seiner Mittenstellung befindet, wird Ton sowohl von A als auch von B ausgegeben.
- Befindet sich der Kreuz-Faderhebel auf Seite A, wird nur der Ton von A ausgegeben.
- Befindet sich der Kreuz-Faderhebel auf Seite B, wird nur der Ton von B ausgegeben.

### 3] **Bringen Sie den EFFECT MIX-Wahlschalter in Stellung "AUTO".**

- Die Anzeige des jeweils gewählten der drei Effektmisch-Wahlschalter/Startschalter (ECHO, ZIP, ROLL) blinkt, während die beiden anderen Anzeigen konstant leuchten.
- Der FADER START-Schalter des zugewiesenen Kanals schaltet sich automatisch ein, und seine Anzeige leuchtet auf. Falls die Einstellungen der CROSS FADER ASSIGN-Schalter A und B geändert werden, nachdem der EFFECT MIX-Wahlschalter in Stellung "AUTO" gebracht worden ist, schaltet sich der FADER START-Schalter des entsprechenden Kanals automatisch ein.

### 4] **Betätigen Sie die Effektmisch-Wahlschalter/Startschalter (ECHO, ZIP, ROLL) zur Wahl des gewünschten Effekts.**

- Die Anzeige des jeweils gewählten der drei Effektmisch-Wahlschalter/Startschalter (ECHO, ZIP, ROLL) blinkt, während die beiden anderen Anzeigen konstant leuchten.
- Wenn der Effektmisch-Wahlschalter/Startschalter während der Ausgabe des Tons von Seite A gedrückt wird, so bewirkt dies, dass der gewählte Effekt dem Ton von A hinzugefügt wird, und nach Verstreichen der voreingestellten Effektzeit wird der Ton von B ausgegeben.
- Wenn der Effektmisch-Wahlschalter/Startschalter während der Ausgabe des Tons von Seite B gedrückt wird, so bewirkt dies, dass der gewählte Effekt dem Ton von B hinzugefügt wird, und nach Verstreichen der voreingestellten Effektzeit wird der Ton von A ausgegeben.

#### **[Wenn sich der Kreuz-Faderhebel bei Aktivierung des Effektmisch-Automatikmodus in Mittenstellung befindet]**

- Wenn der Effektmisch-Wahlschalter/Startschalter gedrückt wird, während sowohl der Ton von B als auch der Ton von A ausgegeben werden, so bewirkt dies, dass der gewählte Effekt dem Ton von B hinzugefügt wird, und nach Verstreichen der voreingestellten Effektzeit wird der Ton von A ausgegeben.
- Wird der Kreuz-Faderhebel entweder in Richtung von Seite A oder in Richtung von Seite B verschoben, während der Ton von A und B ausgegeben wird, so führt dies zum gewöhnlichen Betriebsablauf des Kreuz-Faderhebels.
- Es kann nur jeweils ein einziger Effekt gewählt werden.
- Die PARAMETER-Regler im BEAT EFFECTS-Bereich können verwendet werden, um die Zeiteinstellungen des jeweiligen Effekts zu ändern.
- Im Effektmisch-Automatikmodus kann der Kreuz-Faderhebel nicht zur Steuerung des Lautstärkepegels verwendet werden. Außerdem ist der CROSS FADER CURVE-Wahlschalter gesperrt, und die Bedienelemente im BEAT EFFECTS-Bereich sind nicht funktionsfähig.

- Con il cursore della dissolvenza incrociata nelle vicinanze del punto centrale, il suono viene emesso da entrambi i canali A e B.
- Con il suddetto cursore sul lato A, il suono emesso è quello del canale A.
- Con il suddetto cursore sul lato B, il suono emesso è quello del canale B.

### 3] **Portare il selettore EFFECT MIX sulla posizione AUTO.**

- Dei tre interruttori di selezione ed avvio degli effetti (ECHO, ZIP e ROLL), quello selezionato lampeggia (la posizione di selezione automatica è ECHO) mentre gli altri rimangono illuminati in modo continuo.
- L'interruttore FADER START relativo al canale designato si attiva automaticamente e la relativa spia si accende. Se si modificano le predisposizioni degli interruttori CROSS FADER ASSIGN A e B dopo aver predisposto il selettore EFFECT MIX sulla posizione AUTO, l'interruttore FADER START del canale corrispondente si attiva automaticamente.

### 4] **Agendo opportunamente sull'interruttore di selezione ed avvio degli effetti designare l'effetto desiderato (ECHO, ZIP o ROLL).**

- La spia dell'interruttore di selezione ed avvio degli effetti designato si mette a lampeggiare, mentre le altre due si illuminano in modo continuo.
- Premendo l'interruttore di selezione ed avvio degli effetti mentre si sta ascoltando il suono della sorgente dal lato A, l'effetto designato viene applicato alla sorgente designata come A, ed una volta terminato il periodo di tempo previsto per l'effetto, viene poi emesso il suono della sorgente B.
- Premendo l'interruttore di selezione ed avvio degli effetti mentre si sta ascoltando il suono della sorgente dal lato B, l'effetto designato viene applicato alla sorgente designata come B, ed una volta terminato il periodo di tempo previsto per l'effetto, viene poi emesso il suono della sorgente A.

#### **[Funzionamento nel caso in cui il cursore della dissolvenza incrociata si trovi a metà corsa quando viene attivata la modalità di missaggio automatico degli effetti]**

- Premendo l'interruttore di selezione ed avvio degli effetti mentre sono in corso di emissione i suoni di entrambe le sorgenti, l'effetto designato viene applicato alla sorgente designata come B, ed una volta terminato il periodo di tempo previsto per l'effetto, viene poi emesso il suono della sorgente A.
- Spostando il cursore della dissolvenza incrociata verso uno dei due lati A o B, mentre stanno venendo emessi i suoni di entrambe le sorgenti designate come A e B, ha luogo il normale funzionamento a dissolvenza incrociata.
- Non si possono designare contemporaneamente due o più effetti.
- Utilizzare i comandi PARAMETER dell'effetto BEAT EFFECT per modificare le predisposizioni del tempo dell'effetto in essere.
- In modalità di missaggio automatico degli effetti, il cursore della dissolvenza incrociata non può essere utilizzato per comandare il suono. Ugualmente, anche il selettore CROSS FADER CURVE risulta disattivato, e la funzione BEAT EFFECTS non può essere utilizzata.

# FEHLERBESEITIGUNG

Vermeintliche Funktionsstörungen des Gerätes lassen sich häufig auf Bedienungsfehler zurückführen. Wenn Sie annehmen, dass das Mischpult nicht richtig funktioniert, prüfen Sie die folgenden Punkte. Das Problem kann auch bei einem anderen Gerät liegen. Prüfen Sie daher auch die benutzten anderen Geräte.

Wenn das Problem auch nach Prüfung der folgenden Punkte nicht behoben werden kann, wenden Sie sich an Ihren Händler oder den nächstgelegenen PIONEER-Kundendienst.

Störung	Mögliche Ursache	Abhilfemaßnahme
Das Gerät lässt sich nicht einschalten.	<ul style="list-style-type: none"> <li>Das Netzkabel ist nicht angeschlossen.</li> </ul>	<ul style="list-style-type: none"> <li>Schließen Sie das Netzkabel an eine Netzsteckdose an.</li> </ul>
Es wird kein oder nur ein sehr leiser Ton gehört.	<ul style="list-style-type: none"> <li>Der Eingangswahlschalter befindet sich in der falschen Stellung.</li> <li>Das Verbindungskabel wurde falsch angeschlossen bzw. abgetrennt.</li> <li>Buchse oder Stecker sind verschmutzt.</li> <li>Der MASTER LEVEL ATT.-Regler an der Rückwand ist auf einen zu niedrigen Pegel eingestellt.</li> </ul>	<ul style="list-style-type: none"> <li>Stellen Sie den Eingangswahlschalter dem momentan zur Wiedergabe verwendeten Gerät entsprechend ein.</li> <li>Schließen Sie das Kabel einwandfrei an.</li> <li>Reinigen Sie die Buchse bzw. den Stecker und schließen Sie das Kabel dann erneut an.</li> <li>Stellen Sie den MASTER LEVEL ATT.-Regler auf einen höheren Pegel ein.</li> </ul>
Der Klang ist verzerrt.	<ul style="list-style-type: none"> <li>Der MASTER LEVEL ATT.-Regler an der Rückwand ist auf einen zu hohen Pegel eingestellt.</li> <li>Der Eingangspegel ist zu hoch.</li> </ul>	<ul style="list-style-type: none"> <li>Stellen Sie den MASTER LEVEL ATT.-Regler auf einen niedrigeren Pegel ein.</li> <li>Justieren Sie den TRIM-Regler so, dass der Spitzenpegelmessmer einen Eingangspegel von etwa 0 dB anzeigt.</li> </ul>
Eine Betätigung des Kreuz-Faderhebels bleibt ohne Wirkung.	<ul style="list-style-type: none"> <li>Die CROSS FADER ASSIGN-Schalter A und B sind falsch eingestellt.</li> </ul>	<ul style="list-style-type: none"> <li>Stellen Sie die CROSS FADER ASSIGN-Schalter A und B jeweils auf die richtige Programmquelle für die Kreuz-Faderfunktion ein.</li> </ul>
Der CD-Player spricht nicht auf die Fader-Startfunktion an.	<ul style="list-style-type: none"> <li>Der FADER START-Schalter ist ausgeschaltet.</li> <li>Es ist kein Steuerkabel an die CONTROL-Buchse an der Rückwand angeschlossen.</li> </ul>	<ul style="list-style-type: none"> <li>Schalten Sie den FADER START-Schalter ein.</li> <li>Verbinden Sie die CONTROL-Buchsen an diesem Gerät und am CD-Player über ein Steuerkabel.</li> </ul>
Effekte funktionieren nicht.	<ul style="list-style-type: none"> <li>Der Effektkanal-Wahlschalter CH. SELECT ist falsch eingestellt.</li> <li>Der Effektregler PARAMETER 2 (LEVEL/DEPTH) befindet sich in Minimalstellung "MIN.".</li> </ul>	<ul style="list-style-type: none"> <li>Wählen Sie den richtigen Kanal, der mit Effekten versehen werden soll.</li> <li>Justieren Sie den Effektregler PARAMETER 2 (LEVEL/DEPTH).</li> </ul>
Der Klang eines externen Effektgerätes ist verzerrt.	<ul style="list-style-type: none"> <li>Der Eingangspegel vom externen Effektgerät ist zu hoch.</li> </ul>	<ul style="list-style-type: none"> <li>Reduzieren Sie den Ausgangspegel am externen Effektgerät oder justieren Sie den Return-Pegel an diesem Gerät mit dem Effektregler PARAMETER 2 (LEVEL/DEPTH).</li> </ul>
Der BPM-Wert kann nicht ermittelt werden. Die angezeigten BPM-Werte sind nicht plausibel.	<ul style="list-style-type: none"> <li>Der Eingangspegel ist entweder zu hoch oder zu niedrig.</li> <li>In bestimmten Fällen kann der BPM-Wert eines Titels nicht ermittelt werden.</li> </ul>	<ul style="list-style-type: none"> <li>Justieren Sie den TRIM-Regler so, dass der Spitzenpegelmessmer einen Eingangspegel von etwa 0 dB anzeigt.</li> <li>Stellen Sie die Eingangspegel der anderen Kanäle so ein, dass ein Spitzenpegel von etwa 0 dB angezeigt wird.</li> <li>Tippen Sie den TAP-Schalter an, um den gewünschten BPM-Wert manuell einzugeben.</li> </ul>
Der ermittelte BPM-Wert weicht von dem auf der CD angegebenen Wert ab.	<ul style="list-style-type: none"> <li>Unterschiedliche BPM-Messverfahren können zu geringfügigen Abweichungen bei der Anzeige des BPM-Wertes führen.</li> </ul>	<ul style="list-style-type: none"> <li>Dabei handelt es sich nicht um eine Funktionsstörung.</li> </ul>
Die PHONO 4-Eingangsbuchsen von CH-4 sind nicht funktionsfähig.	<ul style="list-style-type: none"> <li>Ein Mikrofon ist an die MIC 3-Buchse angeschlossen.</li> </ul>	<ul style="list-style-type: none"> <li>Trennen Sie das Mikrofon von der MIC 3-Buchse.</li> </ul>
Es ist kein Effekt-Mischbetrieb möglich.	<ul style="list-style-type: none"> <li>Beide CROSS FADER ASSIGN-Schalter (A und B) sind auf den gleichen Kanal eingestellt.</li> <li>Beide CROSS FADER ASSIGN-Schalter (A und B) befinden sich in Stellung "THRU".</li> </ul>	<ul style="list-style-type: none"> <li>Stellen Sie CROSS FADER ASSIGN-Schalter A und B jeweils auf einen separaten Kanal (1 bis 4) ein.</li> <li>Stellen Sie CROSS FADER ASSIGN-Schalter A und B jeweils auf einen separaten Kanal (1 bis 4) ein.</li> </ul>

Statische Elektrizität und andere externe Einstreuungen können Funktionsstörungen des Gerätes verursachen. Um den normalen Betriebszustand in einem solchen Fall wiederherzustellen, schalten Sie den Netzschalter einmal aus und wieder ein.

# DIAGNOSTICA

Errori operativo vengono spesso scambiati per problemi o disfunzioni. Se si ritiene che vi siano dei problemi nel funzionamento di questo apparecchio controllare i punti elencati qui di seguito. Alle volte le disfunzioni possono derivare da altri componenti collegati al sistema e si consiglia quindi di controllare il funzionamento anche di tutte le altre apparecchiature elettriche in uso.

Se il problema persiste anche dopo l'esecuzione dei controlli descritti qui di seguito, rivolgersi ad un tecnico qualificato o al più vicino centro di assistenza PIONEER.

Problema	Possibile causa	Rimedio
L'apparecchio non si accende.	<ul style="list-style-type: none"> <li>● Il cavo di alimentazione non è stato collegato.</li> </ul>	<ul style="list-style-type: none"> <li>● Provvedere.</li> </ul>
Il suono è molto debole o del tutto assente.	<ul style="list-style-type: none"> <li>● Il selettore di ingresso si trova in una posizione errata.</li> <li>● I cavi di collegamento fra i due apparecchi non sono collegati in modo corretto, o sono stati staccati.</li> <li>● Il terminale o la spina sono sporchi.</li> <li>● Il comando MASTER LEVEL ATT., ubicato sul pannello posteriore, è stato regolato a un livello troppo basso.</li> </ul>	<ul style="list-style-type: none"> <li>● Disporre il selettore di ingresso in corrispondenza del dispositivo in corso di uso.</li> <li>● Controllare e provvedere.</li> <li>● Pulirli e ricollegarli</li> <li>● Predisporlo ad un livello adeguato.</li> </ul>
Il suono risulta distorto.	<ul style="list-style-type: none"> <li>● Il comando MASTER LEVEL ATT., ubicato sul pannello posteriore, è stato regolato a un livello troppo alto.</li> <li>● Il livello di ingresso è troppo alto.</li> </ul>	<ul style="list-style-type: none"> <li>● Predisporlo ad un livello adeguato.</li> <li>● Regolare il comando TRIM in modo che il livello di ingresso, visualizzato sul misuratore del livello dei picchi, rimanga nelle vicinanze di 0 dB.</li> </ul>
Non si riesce ad usare la dissolvenza incrociata.	<ul style="list-style-type: none"> <li>● Gli interruttori CROSS FADER ASSIGN A e B non sono stati predisposti in modo corretto.</li> </ul>	<ul style="list-style-type: none"> <li>● Predisporli correttamente, in corrispondenza della sorgente di dissolvenza incrociata prevista.</li> </ul>
Il sistema di dissolvenza del lettore CD non si avvia.	<ul style="list-style-type: none"> <li>● L'interruttore FADER START è disattivato.</li> <li>● Il terminale CONTROL, ubicato sul pannello posteriore, non risulta collegato.</li> </ul>	<ul style="list-style-type: none"> <li>● Attivarlo.</li> <li>● Il mixer ed il lettore CD usato in combinazione devono essere collegati tramite il cavo di comando.</li> </ul>
Gli effetti non funzionano.	<ul style="list-style-type: none"> <li>● Il selettore CH. SELECT non si trova disposto sulla posizione corretta.</li> <li>● Il comando PARAMETER 2 (LEVEL/DEPTH) si trova al minimo (MIN.).</li> </ul>	<ul style="list-style-type: none"> <li>● Selezionare correttamente il canale al quale si vogliono applicare gli effetti.</li> <li>● Regolarlo adeguatamente.</li> </ul>
Il suono del dispositivo esterno di creazione degli effetti risulta distorto.	<ul style="list-style-type: none"> <li>● Il livello di ingresso dal dispositivo generatore di effetti esterno è troppo alto.</li> </ul>	<ul style="list-style-type: none"> <li>● Abbassarlo, oppure regolare opportunamente il comando PARAMETER 2 (LEVEL/DEPTH).</li> </ul>
Non si riesce ad effettuare la misurazione delle BPM. O i valori delle BPM misurati sembrano strani.	<ul style="list-style-type: none"> <li>● Il livello di ingresso è troppo alto o troppo basso.</li> <li>● In certi casi, a seconda del tipo di musica, la misurazione delle BPM può non essere possibile.</li> </ul>	<ul style="list-style-type: none"> <li>● Agire opportunamente sul comando TRIM in modo che il livello di ingresso indicato dal misuratore dei picchi si trovi nelle vicinanze di 0 dB.</li> <li>● Regolare il livello di ingresso agli altri canali in modo che si trovi intorno a 0 dB.</li> <li>● Agire sul tasto TAP e predisporre le BPM manualmente.</li> </ul>
I valori delle BPM misurati sono diversi da quelli indicati sul CD.	<ul style="list-style-type: none"> <li>● A causa di differenze nei metodi di misurazione delle BPM, i valori indicati possono essere leggermente diversi.</li> </ul>	<ul style="list-style-type: none"> <li>● Non si tratta di un problema.</li> </ul>
Non si riesce ad utilizzare il terminale di ingresso PHONO 4 del CH-4.	<ul style="list-style-type: none"> <li>● È stato collegato un microfono alla presa MIC 3.</li> </ul>	<ul style="list-style-type: none"> <li>● Staccarlo.</li> </ul>
Non si riesce ad applicare la funzione di missaggio degli effetti.	<ul style="list-style-type: none"> <li>● Gli interruttori ASSIGN A e ASSIGN B sono entrambi predisposti sullo stesso canale.</li> <li>● Gli interruttori ASSIGN A e ASSIGN B sono entrambi predisposti sulla posizione THRU.</li> </ul>	<ul style="list-style-type: none"> <li>● Predisporre gli interruttori ASSIGN A e B su canali diversi (da 1 a 4).</li> <li>● Predisporre gli interruttori ASSIGN A e B su canali diversi (da 1 a 4).</li> </ul>

L'elettricità statica, o altre interferenze esterne, possono causare disfunzioni dell'apparecchio. Per ripristinare il funzionamento normale, disattivare l'apparecchio, attendere brevemente, e riattivarlo.

# TECHNISCHE DATEN

## Audiodaten

Eingänge (Eingangsspegel/-impedanz)		
LINE 1 bis 7 .....	-14 dBV (200 mV)/22 k $\Omega$	
PHONO 1 bis 4 .....	-54 dBV (2 mV)/47 k $\Omega$	
MIC 1 .....	-54 dBV (2 mV)/3 k $\Omega$	
MIC 2, 3 .....	-60 dBV (1 mV)/3 k $\Omega$	
RETURN .....	-14 dBV (200 mV)/22 k $\Omega$	
Ausgänge (Ausgangsspegel/-impedanz)		
MASTER OUT 1 (Cinchbuchsen) .....	0 dBV (1 V)/1 k $\Omega$	
MASTER OUT 2 (XLR-Buchsen) .....	4 dBm (1,23 V)/600 $\Omega$	
REC OUT (Cinchbuchsen) .....	-10 dBV (1 V)/1 k $\Omega$	
BOOTH MONITOR .....	0 dBV (1 V)/1 k $\Omega$	
SEND .....	-14 dBV (1 V)/1 k $\Omega$	
PHONES .....	0 dBV (1 V)/22 $\Omega$	
DIGITAL OUT 1 (Koaxialbuchse) .....	0,5 V/75 $\Omega$	
DIGITAL OUT 2 (Koaxialbuchse) .....	0,5 V/75 $\Omega$	
Frequenzgang		
LINE/MIC .....	20 Hz bis 20 kHz	
PHONO (RIAA-Kurve) .....	20 Hz bis 20 kHz	
Signal-Rauschabstand		
LINE .....	87 dB (Effekte ausgeschaltet)	
PHONO .....	77 dB	
MIC .....	69 dB	
Gesamtklirrfaktor		
LINE/PHONO .....	weniger als 0,02 %	
Übersprechen (1 kHz) .....		mehr als 70 dB
Kanal-Equalizer (LINE/PHONO/MIC 3)		
HI .....	+12 dB, -26 dB	
MID .....	+12 dB, -26 dB	
LOW .....	+12 dB, -26 dB	
Mikrofon-Equalizer (MIC 1, 2)		
TREBLE .....	+12 dB, -12 dB	
BASS .....	+12 dB, -12 dB	
Eingebaute Effekte		
DELAY und ECHO .....	1 ms bis 3.500 ms	
PAN, TRANS, FILTER und FLANGER ..	10 ms bis 16.000 ms	
REVERB .....	1 % bis 100 %	
PITCH .....	0 % bis $\pm$ 100 %	

## Anschlussdaten usw.

Stromversorgung .....	220-240 V Netzspannung, 50/60 Hz
Leistungsaufnahme .....	48 W
Betriebstemperatur .....	5 $^{\circ}$ C bis 35 $^{\circ}$ C
Betriebsluftfeuchtigkeit .....	5 % bis 85 % rel. Feuchte
Außenabmessungen .....	482 (B) x 220 (T) x 107 (H) mm
Masse .....	7,1 kg

## Mitgeliefertes Zubehör

- Kurzschluss-Cinchstecker .....
- Bedienungsanleitung .....

Änderungen der technischen Daten und äußeren Aufmachung bleiben im Sinne der ständigen Produktverbesserung jederzeit vorbehalten.

Veröffentlicht von Pioneer Corporation.  
Urheberrechtlich geschützt © 2001 Pioneer Corporation.  
Alle Rechte vorbehalten.

# DATI TECNICI

## Sezione audio

Terminali di ingresso (livello e impedenza di ingresso)		
LINE da 1 a 7 .....	-14 dBV (a 200 mV), 22 k $\Omega$	
PHONO da 1 a 4 .....	-54 dBV (a 2 mV), 47 k $\Omega$	
MIC 1 .....	-54 dBV (a 2 mV), 3 k $\Omega$	
MIC 2 e 3 .....	-60 dBV (a 1 mV), 3 k $\Omega$	
RETURN .....	-14 dBV (a 200 mV), 22 k $\Omega$	
Terminali di uscita (livello e impedenza di uscita)		
MASTER OUT 1 (RCA) .....	0 dBV (a 1 V), 1 k $\Omega$	
MASTER OUT 2 (XLR) .....	4 dBm (a 1,23 V) 600 $\Omega$	
REC OUT (RCA) .....	-10 dBV (a 1 V), 1 k $\Omega$	
BOOHT MONITOR .....	0 dBV (a 1 V), 1 k $\Omega$	
SEND .....	-14 dBV (a 1 V), 1 k $\Omega$	
PHONES .....	0 dBV (a 1 V), 22 $\Omega$	
DIGITAL OUT 1 (COAXIAL) .....	0,5 V, 75 $\Omega$	
DIGITAL OUT 2 (COAXIAL) .....	0,5 V, 75 $\Omega$	
Caratteristiche delle frequenze		
LINE/MIC .....	da 20 Hz a 20 kHz	
PHONO (RIAA) .....	da 20 Hz a 20 kHz	
Rapporto segnale/rumore		
LINE .....	87 dB (ad effetti disattivati)	
PHONO .....	77 dB	
MIC .....	69 dB	
Rapporto di distorsione armonica totale		
LINE/PHONO .....	inferiore allo 0,02%	
Rapporto di incrocio (a 1 kHz) .....		oltre 70 dB
Equalizzatore dei canali (per LINE, PHONO e MIC 3)		
Gamma alta (HI) .....	da +12 dB a -26 dB	
Gamma media (MID) .....	da +12 dB a -26 dB	
Gamma bassa (LOW) .....	da +12 dB a -26 dB	
Equalizzatore dei canali (per MIC 1 e 2)		
Alte frequenze (TREBLE) .....	da +12 dB a -12 dB	
Basse frequenze (BASS) .....	da +12 dB a -12 dB	
Dispositivo di generazione degli effetti		
DELAY e ECHO .....	da 1 a 3500 ms	
PAN, TRANS, FILTER e FLANGER .....	da 10 a 16000 ms	
REVERB .....	da 1% a 100%	
PITCH .....	da 0 a $\pm$ 100%	

## Sezione elettrica, ed altro

Alimentazione .....	a corrente alternata a 220-240 V, 50/60 Hz	
Consumo .....	48 W	
Gamma delle temperature utili per il funzionamento		
.....	da +5 $^{\circ}$ a +35 $^{\circ}$ C	
Gamma dell'umidità utile per il funzionamento ..		dal 5% all'85%
Dimensioni esterne .....	482 (largh.) x 220 (prof.) x 107 (alt.) mm	
Peso .....	7,1 kg	

## Accessori

- Spine per corto circuito .....
- Istruzioni per l'uso .....

A seguito di continui miglioramenti del prodotto, i dati tecnici e l'aspetto dell'apparecchio possono subire modifiche senza preavviso.

Publicato da Pioneer Corporation.  
Copyright © 2001 Pioneer Corporation.  
Tutti i diritti riservati.

## Plaats van gebruik

H045 Du

Temperatuur en vochtigheidsgraad op de plaats van gebruik: +5°C – +35°C (+41°F – +95°F); minder dan 85 %RH (ventilatie niet geblokkeerd)

Niet installeren op de volgende plaatsen:

- Onder rechtstreekse zonnestraling of onder sterke kunstmatige belichting
- Bij hoge vochtigheidsgraad of op een slecht verluchte plaats

**VENTILATIE:** Zorg dat u bij het installeren van dit toestel rondom wat vrije ruimte laat voor de ventilatie (tenminste 5 cm achter en 3 cm aan weerskanten van het toestel).

**WAARSCHUWING:** Spleten en openingen in het omhulsel dienen voor ventilatie en een gepast gebruik van het product, alsook om het te beschutten voor oververhitting. Om het te beschermen tegen vuur mogen deze openingen nooit afgesloten of bedekt worden met voorwerpen zoals dagbladen, tafellakens, gordijnen, enz. Plaats het toestel ook nooit op een dik tapijt, op een bed, sofa of om het even welk zacht en dik materiaal.

**WAARSCHUWING:** De stroomschakelaar sluit het toestel, in de uit-stand (off), niet volledig af van de elektriciteit; plaats het daarom op een geschikte plaats om de stekker, bij ongeval, gemakkelijk te kunnen uittrekken. De stekker dient uit het stopcontact getrokken indien het toestel gedurende een langere periode niet gebruikt wordt.

H046 Du

*Dit product voldoet aan de laagspanningsrichtlijn (73/23/EEG, gewijzigd bij 93/68/EEG), EMC-richtlijnen (89/336/EEG, gewijzigd bij 92/31/EEG en 93/68/EEG).*

H015ADu

## Condiciones de Funcionamiento

H045 Sp

Temperatura y humedad ambiental durante el funcionamiento: +5°C – +35°C (+41°F – +95°F); menos de 85%RH (aperturas de aireación no obstruidas)

No instalar en los siguientes lugares:

- lugar expuesto a la luz directa del sol o a fuerte luz artificial
- lugar expuesto a alta humedad, o lugar poco aireado

**VENTILACION:** Cuando se instala esta unidad, asegúrese de dejar espacio alrededor de la unidad para proporcionar ventilación y mejorar así la radiación del calor (por lo menos 5 cm en la parte trasera y 3 cm de cada lado).

**ADVERTENCIA:** Las rendijas en el aparato es necesario para la ventilación para permitir el funcionamiento del producto y para proteger este de sobrecalentamiento, para evitar incendio. Las rendijas no deberían ser nunca cubiertas con objetos, como periódicos, manteles, tiendas, etc. También no poner el aparato sobre alfombra espesa, cama, sofá o construcción de pila espesa.

**ATENCIÓN:** El interruptor "power" no desconecta al aparato de la red en la posición "off", por eso instale el aparato en lugares apropiados fácil de desconectar el enchufe de red en caso de accidente. El enchufe de red del aparato debería ser desconectado de la toma cuando no es usado por un largo período de tiempo.

H046 Sp

*Este producto cumple con la Directiva de Bajo Voltaje (73/23/CE, correcto por la 93/68/CE), Directivas EMC (89/336/CE, correcto por la 92/31/CE y la 93/68/CE).*

H015ASp

## INHOUDSOPGAVE

<b>TOEBEHOREN CONTROLEREN .....</b>	<b>81</b>
<b>EIGENSCHAPPEN .....</b>	<b>81</b>
<b>WAARSCHUWINGEN I.V.M. HET GEBRUIK .....</b>	<b>82</b>
Installatieplek .....	82
Condensatie .....	82
Het toestel schoonmaken .....	82
Opstelling van de DJM-3000 in een EIA-rek .....	82
<b>AANSLUITINGEN .....</b>	<b>83</b>
<b>BENAMING EN FUNCTIE VAN DE</b>	
<b>BEDIENINGSORGANEN .....</b>	<b>86</b>
<b>DE EFFECT-FUNCTIES GEBRUIKEN .....</b>	<b>92</b>
Eigenschappen van de verschillende effectors .....	92
Vertragings-, echo-, auto pan-, auto trans-,	
filter en flanger-bewerkingen .....	95
Nagalm en toonhoogtewijziging .....	98
Gebruik van een externe effector .....	100
<b>BPM-WAARDE METEN .....</b>	<b>101</b>
Gebruik van de AUTO BPM functie voor het meten	
van de BPM-waarde .....	101
Gebruik van de handbedieningsfunctie voor het meten	
van de BPM-waarde .....	102
<b>GEBRUIK VAN DE FADERSTARTFUNCTIE .....</b>	<b>104</b>
Via de kanaalfader starten .....	106
Via de kruisfader starten .....	107
<b>GEBRUIK VAN DE EFFECT-MENGFUNCTIE .....</b>	<b>108</b>
Beschikbare effect-mengfuncties .....	108
Kiezen van de effect-mengfunctie .....	110
Effect-mengfaderfunctie .....	112
Automatische effect-mengfunctie .....	113
<b>ZELF STORINGEN VERHELPELEN .....</b>	<b>115</b>
<b>TECHNISCHE GEGEVENS .....</b>	<b>117</b>

## ÍNDICE

<b>COMPROBACIÓN DE LOS ACCESORIOS .....</b>	<b>81</b>
<b>CARACTERÍSTICAS .....</b>	<b>81</b>
<b>PRECAUCIONES PARA LA MANIPULACIÓN .....</b>	<b>82</b>
Situación .....	82
Condensación .....	82
Limpieza de la unidad .....	82
Instalación de la DJM-3000 en un bastidor EIA .....	82
<b>CONEXIONES .....</b>	<b>83</b>
<b>NOMBRES DE CONTROLES Y SUS FUNCIONES ...</b>	<b>86</b>
<b>UTILIZACIÓN DE LAS FUNCIONES</b>	
<b>DE EFECTOS .....</b>	<b>92</b>
Características de las diversas unidades de efectos .....	92
Operaciones de retardo, eco, panoramización automática,	
transposición automática, filtro, y flanger .....	95
Operaciones de reverberación y de desplazamiento	
del tono .....	98
Empleo de una unidad de efectos externos .....	100
<b>MEDICIÓN DE BPM .....</b>	<b>101</b>
Utilización del modo automático para efectuar la	
medición de BPM .....	101
Utilización del modo manual para efectuar la medición	
de BPM .....	102
<b>UTILIZACIÓN DE LA FUNCIÓN DE INICIO</b>	
<b>CON FUNDIDO .....</b>	<b>104</b>
Inicio con fundido de canal .....	106
Inicio con fundido transversal .....	107
<b>UTILIZACIÓN DE LA FUNCIÓN DE MEZCLA DE</b>	
<b>EFFECTOS .....</b>	<b>108</b>
Características de la mezcla de efectos .....	108
Selección de la función de mezcla de efectos .....	110
Modo de fundido de mezcla de efectos .....	112
Modo automático de mezcla de efectos .....	113
<b>SOLUCIÓN DE PROBLEMAS .....</b>	<b>116</b>
<b>ESPECIFICACIONES .....</b>	<b>117</b>



Hartelijk dank voor de aanschaf van dit Pioneer produkt. Lees de gebruiksaanwijzing aandachtig door zodat u het apparaat op de juiste wijze kunt bedienen. Bewaar de gebruiksaanwijzing voor het geval u deze in de toekomst nogmaals nodig heeft. Het is mogelijk dat in bepaalde landen of gebieden de uitvoering van de netstekker en het stopkontakt verschilt van hetgeen in deze gebruiksaanwijzing is afgebeeld. De aansluitmethode en bediening zijn in dergelijke gevallen echter precies hetzelfde.

K015 Du

## TOEBEHOREN CONTROLEREN

- 2 kortsluitpluggen  
Deze pluggen worden in de PHONO 4 aansluitingen gestoken.
- Gebruiksaanwijzing

## EIGENSCHAPPEN

### Effect-mengfuncties

Omschakelen tussen de drie verschillende effect-mengfuncties (ECHO, ZIP, ROLL) gebeurt op eenvoudige wijze door bediening van de kruisfader-schuifregelaar of door indrukken van de effect-selectie/startschakelaars.

### BPM-teller

De automatische BPM-teller maakt het tempo van de muziek zichtbaar.

### Piekniveaumeter

De meegeleverde piekniveaumeter is voorzien van 11-bit controlelampjes voor ieder kanaal.

### Faderstart/stop

De cd-speler kan worden gestart en gestopt door eenvoudig het niveau van de kruisfader of de kanaalfader te verhogen of te verlagen. (Deze functie kan alleen worden gebruikt wanneer Pioneer cd-spelers uit de serie CMX-3000, CMX-5000, CDJ-1000, CDJ-100S, CDJ-500S of CDJ-500 II werden aangesloten.)

### 3-bandequalizer en stopzettingfunctie

Deze 3-bandequalizer stemt overeen met de kanalen HI, MID en LOW. Het dempingniveau fungeert ook als stopzettingfunctie en kan het niveau naar -26 dB terugbrengen.

### Veelsoortige effecten

Zowel interne als externe effecten kunnen op alle kanalen, op de microfoon en op het eindgeluid worden toegepast. Allerlei effecten zijn mogelijk, zoals vertraging, echo, auto pan, auto trans, filter, flanger, nagalm en toonhoogte wijziging.

### Groot aantal ingangs- en uitgangsaansluitingen

Deze DJ-mixer is voorzien van 4 (+3\*) LINE ingangen, 4 PHONO (alleen voor MM) ingangen en 2 (+1\*) MIC ingangen, voor een totaal van 10 ingangen. In aanvulling op de 2 hoofduitgangslijnen (een ervan is geschikt voor de professionele XLR functie) zijn er diverse andere onafhankelijke uitgangen, zoals een cabinemonitor-uitgang, een opname-uitgang en twee digitale uitgangen. Tevens zijn er SEND/RETURN aansluitingen voor het aansluiten van externe effect-apparaten.

\* Deze extra aansluitingen kunnen optioneel worden ingeschakeld vanaf de PHONO ingang zodat het aangegeven totaal wordt verkregen.

Enhorabuena por la adquisición de este producto Pioneer. Lea completamente este manual de instrucciones para aprender a operar correctamente el aparato. Después de haber terminado la lectura de las instrucciones, guarde el manual en un lugar seguro para poderlo consultar en el futuro. En algunos países o regiones, la forma de la clavija de alimentación y del enchufe de corriente pueden ser diferentes de la mostrada en las ilustraciones de explicación. Sin embargo, el método de conexión y operación del aparato es el mismo.

K015 Sp

## COMPROBACIÓN DE LOS ACCESORIOS

- 2 clavijas cortocircuitadoras  
Se insertan en los terminales PHONO 4.
- Manual de instrucciones

## CARACTERÍSTICAS

### Mezcla de efectos

El cambio entre tres tipos de mezcla de efectos (ECHO, ZIP, ROLL) puede efectuarse con facilidad simplemente accionando la palanca de fundido transversal, o presionando el selector de efectos/inicio.

### Contador de BPM

El contador automático de BPM hace visible de una ojeada el tempo de la música.

### Medidor del nivel pico

El medidor del nivel pico incorporado está provisto de indicadores LED de 11 bits para todos los canales.

### Inicio/parada de fundido

El reproductor de CD puede iniciarse o detenerse simplemente incrementando o reduciendo el nivel del fundido transversal o fundido de canales. (Esta función sólo puede utilizarse cuando se tiene conectado el reproductor de CD Pioneer de las series CMX-3000, CMX-5000, CDJ-1000, CDJ-100S, CDJ-500S o CDJ-500 II.)

### Ecualizador y debilitador de 3 bandas

Este ecualizador de 3 bandas corresponde a los canales de frecuencias altas (HI), medias (MID), y bajas (LOW). El nivel de atenuación sirve también como función de debilitación. que puede reducir el nivel hasta -26 dB.

### Variedad de efectos

Es posible aplicar efectos externos e internos a todos los canales, micrófono, y a la unidad principal.

Pueden utilizarse una amplia variedad de efectos, como por ejemplo el de retardo, eco, panoramización automática, transferencia automática, filtro, flanger, reverberación, y desplazamiento de tono.

### Gama completa de funciones de entrada y de salida

Esta consola de mezcla DJ está provista de 4 (+3\*) entradas de línea (LINE), 4 entradas de giradiscos (MM exclusivas) (PHONO), y 2 (+1\*) entradas de micrófono (MIC), totalizando un total de 10 entradas. Además de las 2 líneas de salida principal (una es compatible con el modo XLR de grado profesional), se incorporan varias salidas independientes, incluyendo la salida de monitor de cabina, salida de grabación, y dos salidas digitales. También se incorporan las tomas de transmisión/retorno (SEND/RETURN) para la conexión de unidades externas.

\* Estos conectores adicionales pueden conmutarse desde la entrada PHONO para completar el total.

# WAARSCHUWINGEN I.V.M. HET GEBRUIK

## Installatieplek

**Installeer het toestel in een goed verluchte ruimte, waar het niet aan hoge temperaturen of vocht wordt blootgesteld.**

- Installeer het toestel niet in een ruimte die aan directe zonnestralen is blootgesteld, of naast kachels of radiators. De buitenkant en de interne bestanddelen kunnen door te grote hitte worden beschadigd. De installatie van het toestel in een vochtige of stoffige omgeving kan ook stoornissen of ongelukken tot gevolg hebben. (Vermijd plaatsing naast fornuizen, etc. waar het toestel aan vette dampen, stoom of hitte zou kunnen worden blootgesteld.)
- Wanneer het toestel in een koffer of in een DJ-cabine wordt gebruikt, moet het van de wanden worden verwijderd om de warmteuitstraling te bevorderen.

## Condensatie

Wanneer het toestel van een koude omgeving naar een warme kamer wordt overgeplaatst of wanneer de kamertemperatuur plots stijgt, kan er binnenin condensatie worden gevormd, zodat het toestel niet meer optimaal functioneert. In dergelijke gevallen moet u het toestel ongeveer een uur laten staan of de kamertemperatuur geleidelijk opvoeren.

## Het toestel schoonmaken

- Gebruik een poetsdoek om het stof en het vuil weg te nemen.
- Wanneer de buitenkant erg vuil is, kunt u deze met een in een neutraal, met vijf à zes keer zoveel water verdund reinigingsmiddel gedrenkte en goed uitgewrongen zachte doek schoonmaken en eindigen met een droge doek. Gebruik geen meubelwas of vlekkenmiddelen.
- Gebruik nooit verdunners, benzeen, insecticiden of andere chemische producten op of in de buurt van dit toestel, want deze tasten de buitenkant aan.

## Opstelling van de DJM-3000 in een EIA-rek

De schroefgaten in het voorpaneel van de DJM-3000 dienen om het apparaat in een 19-inch EIA-rek te bevestigen.

- Bevestig het apparaat met schroeven van de juiste maat in het rek (deze schroeven worden niet bijgeleverd).

### Opmerkingen

- Zet dit apparaat nooit op een eindversterker aangezien de warmte van de versterker het apparaat zou kunnen beschadigen. Wanneer het apparaat bovenop een eindversterker staat, kunnen ook amateurradiosignalen of andere soorten interferentiesignalen opgepikt worden.
- Verwijder het apparaat altijd uit het rek voordat u het apparaat gaat vervoeren of verzenden.
- Wees voorzichtig bij het verplaatsen van het apparaat wanneer dit zich nog in het rek bevindt, om te voorkomen dat het apparaat aan schokken of trillingen wordt blootgesteld.

# PRECAUCIONES PARA LA MANIPULACIÓN

## Situación

**Instale la unidad en un lugar bien ventilado donde no quede expuesta a altas temperaturas ni a humedad.**

- No instale la unidad en lugares expuestos a los rayos directos del sol, ni cerca de estufas o radiadores. El calor excesivo puede afectar adversamente el exterior y los componentes internos de la unidad. Su instalación en un lugar húmedo o polvoriento también puede producir mal funcionamiento o un accidente. (No la instale cerca de fogones, etc. donde pueda quedar expuesta a humo de aceite, vapor, o calor.)
- Cuando se emplea la unidad dentro de un estuche para el transporte o de una cabina de DJ, sepárela de las paredes o de otros equipos para mejorar la disipación del calor.

## Condensación

Cuando se traslada la unidad desde un lugar frío a una sala cálida, o cuando la temperatura de la sala aumenta rápidamente, puede formarse condensación de humedad en el interior, y la unidad puede resultar incapaz de funcionar como debiera. En casos como éstos, deje la unidad sin desplazarla durante aproximadamente una hora, o deje que la temperatura de la sala suba gradualmente.

## Limpieza de la unidad

- Emplee un paño de limpieza para sacar el polvo y la suciedad.
- Cuando las superficies estén muy sucias, frótelas con un paño suave humedecido en una solución de detergente neutro diluido en cinco o seis partes de agua, bien escurrido, y luego frote de nuevo con un paño seco. No emplee ceras ni limpiadores de muebles.
- No emplee nunca disolventes, bencina, pulverizadores de insecticidas ni otros productos químicos sobre esta unidad ni cerca de la misma, porque pueden causar corrosión en las superficies.

## Instalación de la DJM-3000 en un bastidor EIA

Los orificios para tornillos del panel frontal de la DJM-3000 están diseñados para montar la unidad en un bastidor EIA de 19 pulgadas.

- Monte la unidad en el bastidor empleando unos tornillos del tamaño apropiado (los tornillos no se suministran con la unidad).

### Notas:

- No ponga nunca esta unidad directamente encima de un amplificador de potencia, porque el calor emitido por el amplificador podría ocasionar daños en la unidad. Si se pone la unidad directamente encima de un amplificador de potencia, también es posible que se capten señales de radio u otros tipos de interferencias.
- Antes de transportar la unidad, siempre deberá desmontarla del bastidor.
- Cuando deba mover la unidad mientras está montada en el bastidor, tenga mucho cuidado para que no reciba ningún golpe ni quede sometida a vibraciones.

# AANSLUITINGEN

Schakel alle apparaten uit en trek het netsnoer uit het stopcontact voordat u aansluitingen maakt of deze wijzigt.

## 1. Aansluiten van apparatuur op de ingangen

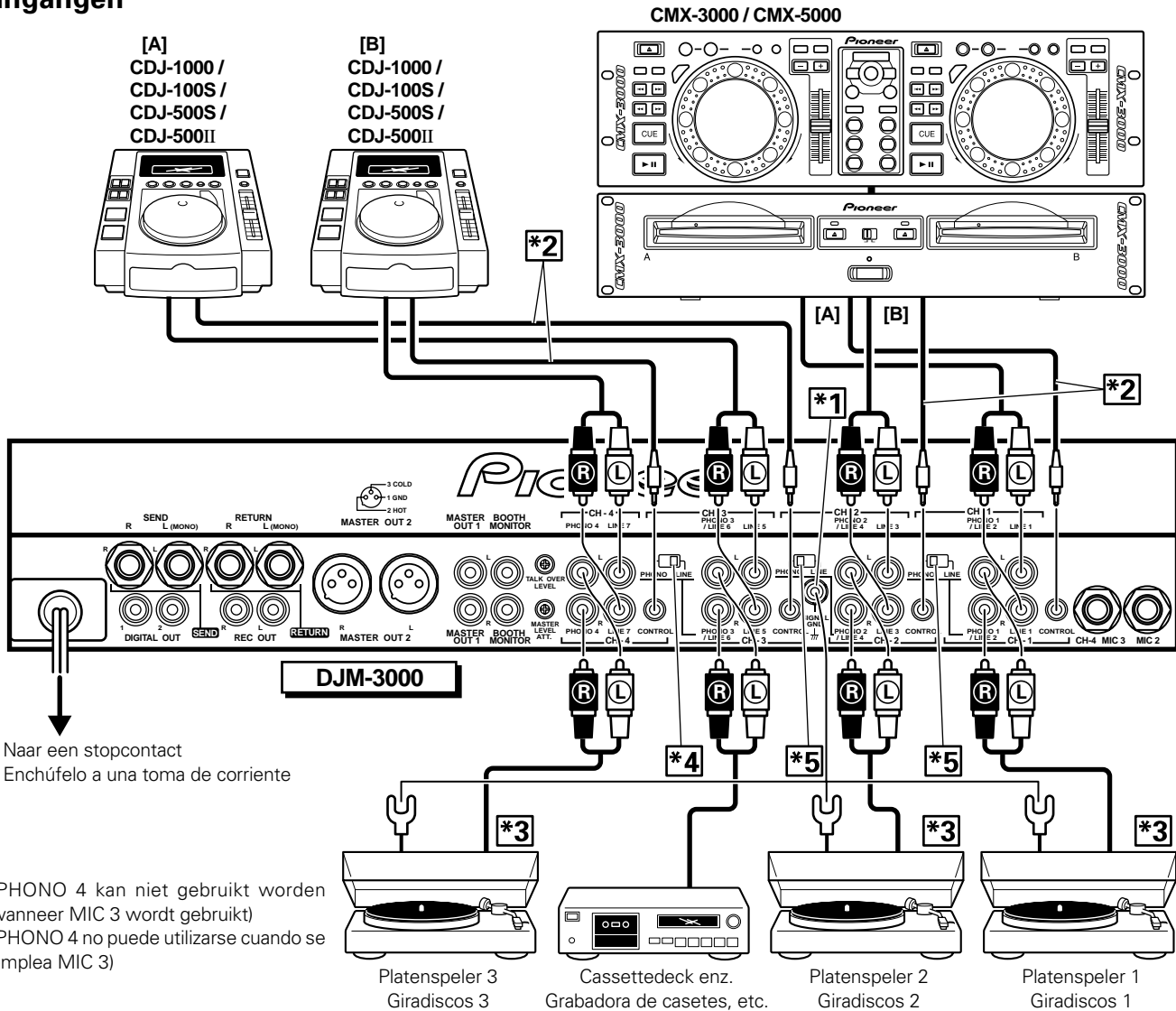

Wanneer u een analoge platenspeler aansluit op de CH-4 PHONO 4 aansluitingen, moet u eerst de kortsluitpluggen (2) uit de aansluitingen verwijderen.

De kortsluitpluggen zijn bedoeld om eventuele ruis te verminderen wanneer er geen analoge platenspeler op de PHONO 4 aansluitingen is aangesloten, zodat een optimale geluidskwaliteit kan worden verkregen. Bewaar de kortsluitpluggen nadat u deze hebt losgemaakt en breng ze weer op de oorspronkelijke plaatsen aan wanneer de platenspeler van het apparaat wordt losgemaakt.

- \*1 Sluit hierop de aarddraad van de analoge platenspeler aan. Deze aansluiting is uitsluitend bedoeld als aardcontact voor een analoge platenspeler. Het is geen veiligheidsaarde.
- \*2 Als u het apparaat gebruikt in combinatie met de afzonderlijk verkrijgbare CMX-3000, CMX-5000, CDJ-1000, CDJ-100S, CDJ-500S of CDJ-500 II aangesloten op de LINE aansluitingen, kunt u de faderstartfunctie gebruiken wanneer het apparaat en de CD-speler met een bedieningssignaal snoer met elkaar zijn verbonden.

# CONEXIONES

Antes de conectar o de cambiar las conexiones entre las unidades, asegúrese primero de desconectar el interruptor de la alimentación y de desenchufar el cable de la alimentación de la toma de corriente.

## 1. Conexión del equipo de entrada

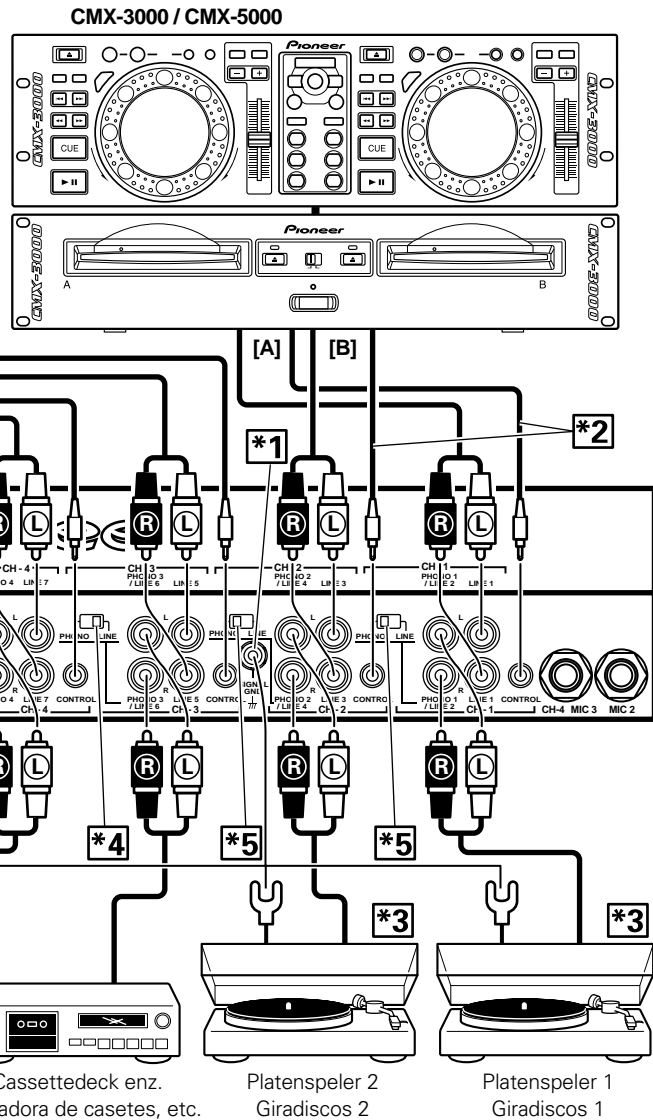

Quando conecte un giradiscos analógico a los conectores CH-4 PHONO 4, desenchufe primero las clavijas cortocircuitadoras (2) de las tomas. Las clavijas cortocircuitadoras están provistas para reducir el ruido residual que puede producirse cuando no se ha conectado ningún giradiscos a las tomas PHONO 4, con el fin de conseguir un sonido de la más alta calidad posible. Después de desenchufar las clavijas cortocircuitadoras, guárdelas en un lugar seguro, y vuévalas a conectar en sus tomas originales cuando no tenga físicamente conectado un giradiscos analógico.

- \*1 Conecte el cable para la toma de tierra del giradiscos analógico. Este terminal es exclusivo para un giradiscos analógico y no es una toma de tierra de seguridad.
- \*2 Si emplea la unidad con los dispositivos de las series CMX-3000, CMX-5000, CDJ-1000, CDJ-500S, o CDJ-500 II conectados, vendidos por separado, conectados a los terminales LINE, la función de inicio de fundido podrá utilizarse si la unidad y el reproductor de CD están conectados mediante un cable de control.

## AANSLUITINGEN

- \*3 Aangezien de PHONO ingangsaansluitingen van het apparaat uitsluitend bedoeld zijn voor MM, mag u alleen een MM-type element in de aangesloten platenspeler gebruiken.
- \*4 Wanneer een cassettedeck wordt aangesloten, zet u de PHONO/LINE schakelaar op LINE.
- \*5 Wanneer een analoge platenspeler wordt aangesloten, zet u de PHONO/LINE schakelaar op PHONO.

### Aansluiten van de audiosnoeren

Gebruik snoeren met rode en witte stekkers. Steek de witte stekker in de "L" aansluitbus en de rode stekker in de "R" aansluitbus. Zorg dat u de stekkers volledig in de aansluitbussen steekt.

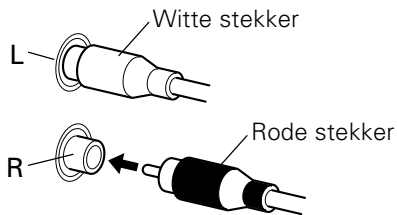

## CONEXIONES

- \*3 Puesto que los terminales de entrada PHONO de la unidad son exclusivos para MM, emplee cápsulas fonocaptoras del tipo MM en el giradiscos analógico conectado.
- \*4 Cuando conecte una grabadora de casetes, ajuste el selector PHONO/LINE en la posición LINE.
- \*5 Cuando conecte un giradiscos analógico, ajuste el selector PHONO/LINE en la posición PHONO.

### Conexión de los cables de audio

Utilice los cables que tienen clavijas rojas y blancas. Conecte las clavijas blancas a "L" y las clavijas rojas a "R". Asegúrese de insertar las clavijas a fondo por completo.

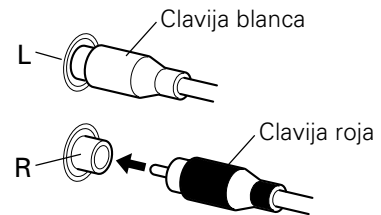

## 2. Aansluiten van uitgangsmicrofoons enz.

## 2. Conexión de las tomas de salida, micrófonos, etc.

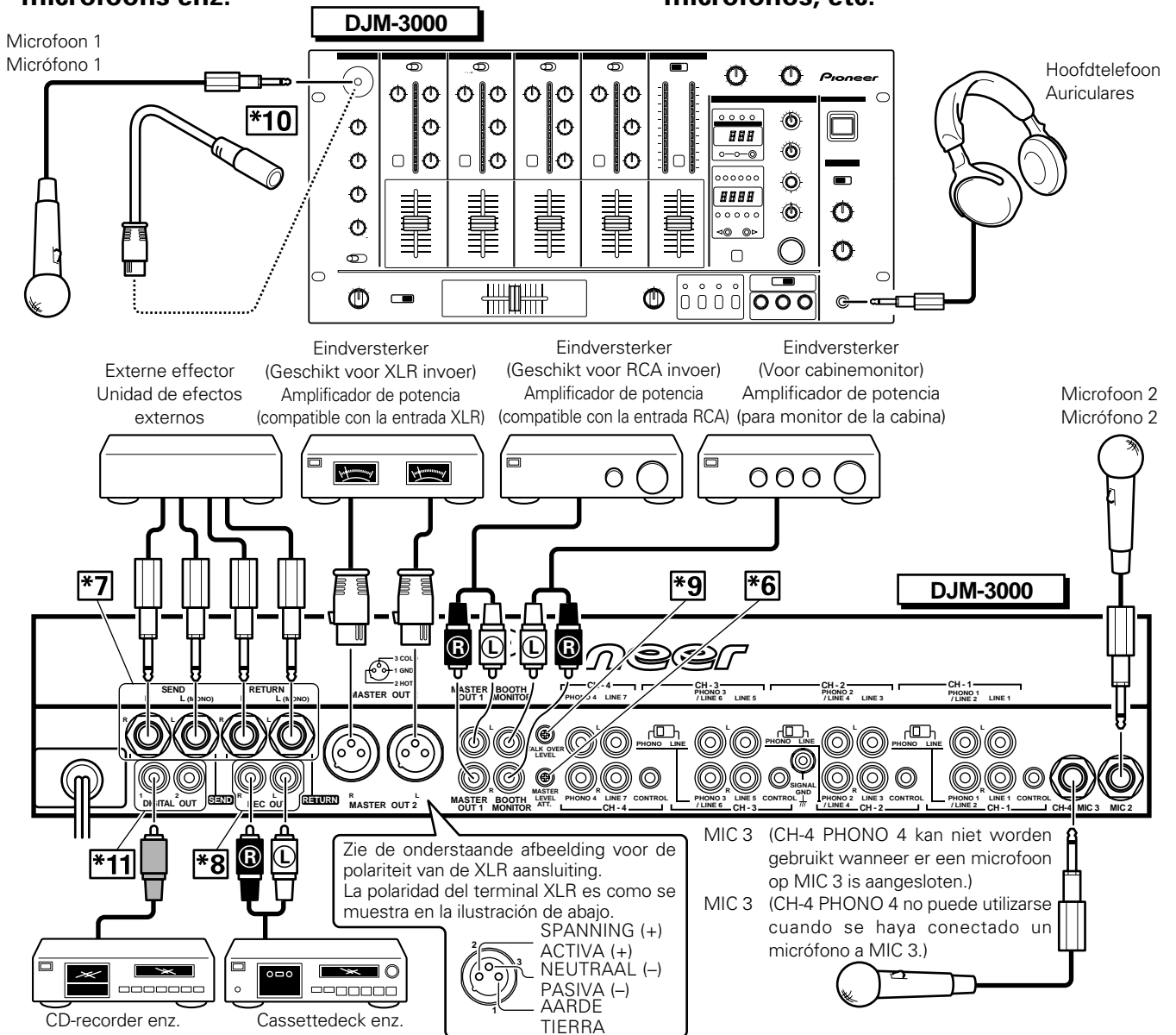

**\*6 MASTER LEVEL ATT.**

(Verzwakkingsregelaar voor hoofduitgangsniveau)

Met deze regelaar kan het hoofduitgangsniveau worden verlaagd om de versterkers en luidsprekers tegen een te hoogingangssignaal te beveiligen.

(Verzwakking:  $-\infty$  tot 0 dB)

**\*7** Gebruik deze aansluiting als u een ander apparaat wilt gebruiken om het geluid bij te regelen.

**SEND** (uitgang):

Verbind deze aansluiting met de ingang van de externe effector.

Bij gebruik van een effector met een mono-ingang moet deze op de L aansluitbus worden aangesloten. De effector ontvangt dan gemengd geluid van L en R.

**RETURN** (ingang):

Verbind deze aansluiting met de uitgang van de externe effector.

Bij gebruik van een effector met een mono-uitgang moet deze op de L aansluitbus worden aangesloten. De signalen van de effector worden dan naar beide kanalen L en R gestuurd.

**\*8 REC OUT**

Stuurt hetzelfde uitgangsgeluid uit als de hoofduitgang, maar dit geluid is niet beïnvloed door de MASTER faderschuifregelaar, de MASTER BALANCE regelaar en de MONO/STEREO keuzeschakelaar.

**\*9 TALK OVER LEVEL verzwakkingsregelaar**

Voor het verzwakken van het geluidsniveau van andere bronnen dan MIC 1 en 2 wanneer de MIC schakelaar in de TALK OVER stand staat (bereik:  $-4$  tot  $-20$  dB).

**\*10 MIC 1**

Geschikt voor microfoons met XLR of PHONE type stekkers.

**\*11 DIGITAL OUT**

Stuurt hetzelfde bronssignaal uit als de hoofduitgang.

Het uitgangsniveau wordt niet beïnvloed door de MASTER LEVEL ATT. regelaar. (\*6)

**WAARSCHUWING NETSNOER**

S002 Du

Pak het netsnoer beet bij de stekker. Trek de stekker er niet uit door aan het snoer te trekken en trek nooit aan het netsnoer met natte handen aangezien dit kortsluiting of een elektrische schok tot gevolg kan hebben. Plaats geen toestel, meubelstuk o.i.d. op het netsnoer, en klem het niet vast. Maak er nooit een knoop in en verbind het evenmin met andere snoeren. De netsnoeren dienen zo te worden geleid dat er niet per ongeluk iemand op gaat staan. Een beschadigd netsnoer kan brand of een elektrische schok veroorzaken. Controleer het netsnoer af en toe. Wanneer u de indruk krijgt dat het beschadigd is, dient u bij uw dichtstbijzijnde erkende PIONEER onderhoudscentrum of uw dealer een nieuw snoer te kopen.

**\*6 MASTER LEVEL ATT.**

(Control de atenuación del nivel de salida principal)

Este control se utiliza para reducir el nivel de salida con el fin de proteger los amplificadores y altavoces conectados contra entradas excesivas.

(Atenuación:  $-\infty$  a 0 dB)

**\*7** Efectúe esta conexión su desea emplear otro dispositivo para ajustar la calidad del sonido.

**SEND** (salida):

Conecte estas tomas al terminal de entrada de la unidad de efectos externos.

Cuando utilice una unidad de efectos de entrada monofónica, conéctela a la salida del canal L. La unidad de efectos recibirá el sonido mezclado de los canales derecho e izquierdo (LR).

**RETURN** (entrada):

Conecte estas tomas al terminal de salida de la unidad de efectos externos.

Cuando utilice una unidad de efectos de salida monofónica, conéctela a la salida del canal L. Las señales de la unidad de efectos entrarán a los canales derecho e izquierdo (L y R).

**\*8 REC OUT** (salida de grabación)

Emite el sonido a la misma fuente de salida que la salida principal, sin que la palanca de fundido MASTER, el control MASTER BALANCE y el interruptor MONO/STEREO influya para nada.

**\*9 TALK OVER LEVEL**

(control de atenuación del nivel de voz)

Atenúa el nivel del sonido de fuentes que no son MIC 1 y 2 cuando se ha ajustado el selector MIC en la posición TALK OVER (margen:  $-4$  a  $-20$  dB).

**\*10 MIC 1**

Es compatible con micrófonos clavijas de los tipos XLR y PHONE.

**\*11 DIGITAL OUT**

Emite la misma fuente que la salida principal.

El nivel de salida no se ve afectado por el control MASTER LEVEL ATT. (\*6)

**PRECAUCIONES CONCERNIENTES A LA MANIPULACIÓN DEL CABLE DE ALIMENTACIÓN**

Tome el cable de alimentación por la clavija. No extraiga la clavija tirando del cable. Nunca toque el cable de alimentación cuando sus manos estén mojadas, ya que esto podría causar cortocircuitos o descargas eléctricas. No coloque la unidad, algún mueble, etc., sobre el cable de alimentación. Asegúrese de no hacer nudos en el cable ni de unirlo a otros cables. Los cables de alimentación deberán ser dispuestos de tal forma que la probabilidad de que sean pisados sea mínima. Una cable de alimentación dañado podrá causar incendios o descargas eléctricas. Revise el cable de alimentación está dañado, solicite el reemplazo del mismo al centro de servicio autorizado PIONEER más cercano, o a su distribuidor. S002 Sp

# BENAMING EN FUNCTIE VAN DE BEDIENINGSORGANEN

# NOMBRES DE CONTROLES Y SUS FUNCIONES

## Bedieningspaneel

## Panel de control

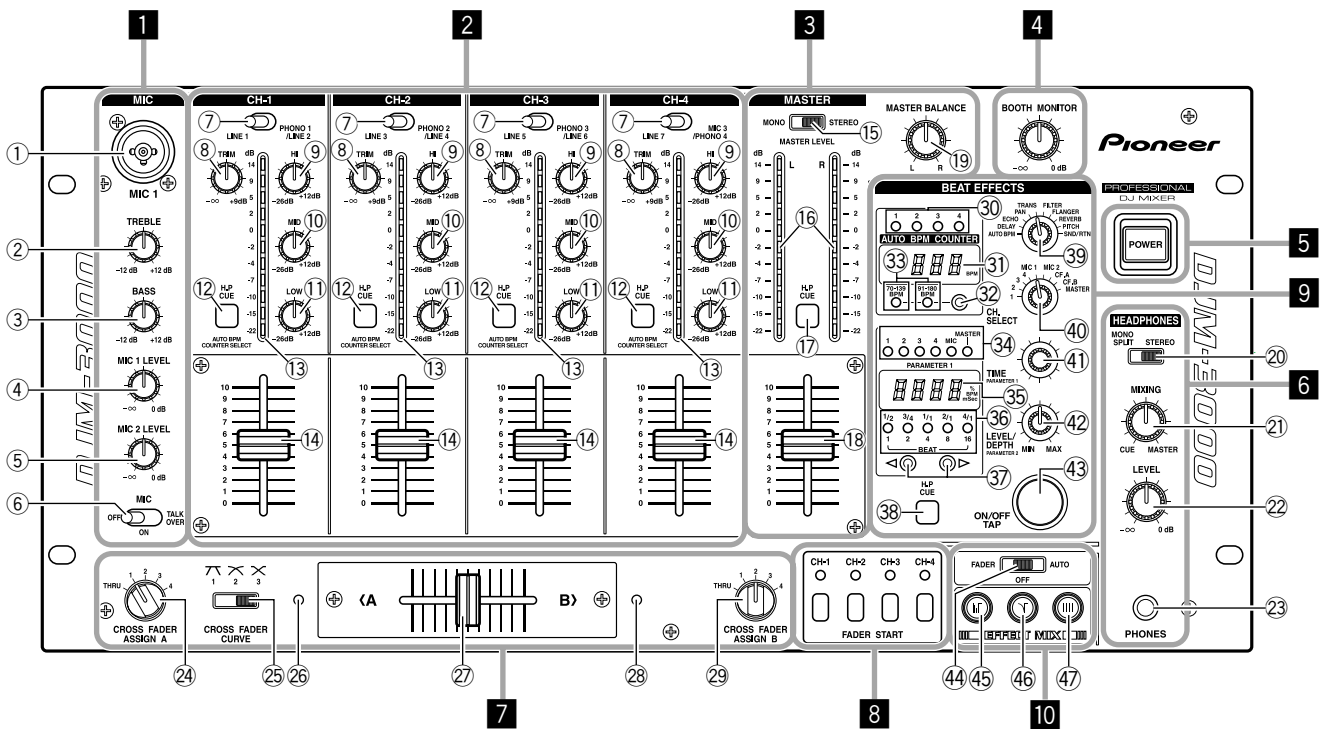

### 1 MIC (microfoonregelaars)

#### 1 MIC 1 ingangsaansluiting

Sluit hierop een microfoon aan voorzien van een XLR of PHONE type stekker.

#### 2 TREBLE regelaar

Voor het instellen van de hoge tonen van microfoon 1 en 2. In de middenstand (klikstand) is er geen bijregeling. Draai de regelaar naar rechts om de hoge tonen te versterken (tot +12 dB) en naar links om de hoge tonen te verzwakken (tot -12 dB).

#### 3 BASS regelaar

Voor het instellen van de lage tonen van microfoon 1 en 2. In de middenstand (klikstand) is er geen bijregeling. Draai de regelaar naar rechts om de lage tonen te versterken (tot +12 dB) en naar links om de lage tonen te verzwakken (tot -12 dB).

#### 4 MIC 1 LEVEL

Voor het instellen van het geluidsvolume van microfoon 1 (verzwakking: -∞ tot 0 dB).

#### 5 MIC 2 LEVEL

Voor het instellen van het geluidsvolume van microfoon 2 (verzwakking: -∞ tot 0 dB).

#### 6 MIC schakelaar

Kies met deze schakelaar de gewenste microfoon-invoer.

**OFF:** Microfoon 1 en 2 zijn uitgeschakeld.

**ON:** Microfoon 1 en 2 zijn ingeschakeld.

**TALK OVER:** Microfoon 1 en 2 zijn ingeschakeld en de andere geluidsniveaus zijn verzwakt. De hoeveelheid verzwakking kan worden ingesteld met de TALK OVER LEVEL regelaar op het achterpaneel, binnen een bereik van -4 dB tot -20 dB.

### 1 MIC (Controles de micrófonos)

#### 1 MIC 1 (Toma de entrada del micrófono 1)

Se emplea para conectar un micrófono con clavija del tipo XLR o PHONE.

#### 2 TREBLE (Control de agudos)

Sirve para ajustar la gama de altas frecuencias de los micrófonos 1 y 2. La posición central ofrece una respuesta plana.

Gire el control hacia la derecha para acentuar los agudos (hasta +12 dB), y gírelo hacia la izquierda para atenuar los agudos (hasta -12 dB).

#### 3 BASS (Control de graves)

Sirve para ajustar la gama de bajas frecuencias de los micrófonos 1 y 2. La posición central ofrece una respuesta plana.

Gire el control hacia la derecha para acentuar los graves (hasta +12 dB), y gírelo hacia la izquierda para atenuar los graves (hasta -12 dB).

#### 4 MIC 1 LEVEL (Control del nivel del micrófono 1)

Controla el volumen del sonido del micrófono 1 (atenuación: -∞ a 0 dB).

#### 5 MIC 2 LEVEL (Control del nivel del micrófono 2)

Controla el volumen del sonido del micrófono 2 (atenuación: -∞ a 0 dB)

#### 6 Selector de micrófono (MIC)

Se utiliza para seleccionar la entrada de micrófono.

**OFF:** Inhabilita los micrófonos 1 y 2.

**ON:** Habilita los micrófonos 1 y 2.

**TALK OVER:** Habilita los micrófonos 1 y 2 mientras atenúa los otros niveles de sonido. La cantidad de atenuación puede controlarse mediante el ajuste del control TALK OVER LEVEL, del panel posterior, dentro del margen de -4 dB a -20 dB.

**2 CH-1 tot CH-4 (kanaalingangsregelaars)**

**7 Ingangskeuzeschakelaars**

Gebruik deze schakelaars om de ingangsbron te kiezen uit de componenten die op de diverse ingangen zijn aangesloten.

CH-1: Omschakelen tussen LINE 1 en PHONO 1/LINE 2

CH-2: Omschakelen tussen LINE 3 en PHONO 2/LINE 4

CH-3: Omschakelen tussen LINE 5 en PHONO 3/LINE 6

CH-4: Omschakelen tussen LINE 7 en MIC 3/PHONO 4

● Bij CH-1 tot CH-3 worden de PHONO/LINE schakelaars op het achterpaneel gebruikt voor het omschakelen tussen PHONO 1, 2, 3 en LINE 2, 4, 6.

● Bij CH-4 gebeurt het omschakelen tussen MIC 3 en PHONO 4 op basis van de aanwezigheid/afwezigheid van een stekker in de MIC 3 aansluiting (wanneer er een stekker in de aansluiting zit, is MIC 3 ingesteld).

**8 TRIM regelaar**

Gebruik deze regelaar voor het instellen van het niveau van het ingangssignaal.

Draai de regelaar naar rechts om het niveau te verhogen (tot +9 dB) en naar links om het niveau te verlagen (tot  $-\infty$ ).

**9 HI regelaar (equalizer voor hoge tonen)**

Gebruik deze regelaar om de hoge tonen van het ingangssignaal in te stellen.

Als de regelaar in de middenstand (klikstand) staat, is er geen bijregeling.

Draai de regelaar naar rechts om de hoge tonen te versterken (tot +12 dB) en naar links om de hoge tonen te verzwakken (tot -26 dB).

**10 MID regelaar (equalizer voor middentonen)**

Gebruik deze regelaar om de middentonen van het ingangssignaal in te stellen.

Als de regelaar in de middenstand (klikstand) staat, is er geen bijregeling.

Draai de regelaar naar rechts om de middentonen te versterken (tot +12 dB) en naar links om de middentonen te verzwakken (tot -26 dB).

**11 LOW regelaar (equalizer voor lage tonen)**

Gebruik deze regelaar om de lage tonen van het ingangssignaal in te stellen.

Als de regelaar in de middenstand (klikstand) staat, is er geen bijregeling.

Draai de regelaar naar rechts om de lage tonen te versterken (tot +12 dB) en naar links om de lage tonen te verzwakken (tot -26 dB).

**12 H.P CUE (hoofdtelefoon-meeluisterschakelaar)**

Als deze schakelaar wordt ingedrukt, licht het lampje oranje op en wordt het bijbehorende kanaal via de hoofdtelefoon weergegeven. Wanneer de schakelaar nog een keer wordt ingedrukt, gaat het lampje uit en wordt de weergave van het kanaal via de hoofdtelefoon gestopt.

Als de ritme-effectfunctie op AUTO BPM staat, kan deze schakelaar gebruikt worden om het BPM-displaykanaal te kiezen.

**13 Piekniveaumeter**

De piekniveaus worden aangegeven op het moment dat zij optreden en dan voor 2 seconden vastgehouden.

De meter geeft het uitgangsniveau van de kanaalfader aan.

Het bereik van de meter loopt van -22 dB tot +14 dB.

**14 Kanaalfader-schuifregelaar**

Gebruik deze regelaar om het geluidsniveau van het bijbehorende kanaal in te stellen.

**3 MASTER (hoofdregelaars)**

**15 MONO/STEREO keuzeschakelaar**

Gebruik deze schakelaar om mono of stereo in te stellen voor het hoofduitgangsgeluid en het cabinemonitor-uitgangsgeluid.

**16 MASTER LEVEL meter**

Deze meter toont het uitgangsniveau na bijregeling met de MASTER faderschuifregelaar en houdt de niveau-aanduiding voor 2 seconden vast. Het bereik van de meter loopt van -22 dB tot +14 dB.

**2 CH-1 a CH-4**

**(Controles de entrada de los canales 1 al 4)**

**7 Selectores de entrada**

Se utilizan para seleccionar la fuente de entrada entre los componentes conectados a los distintos canales.

CH-1: Cambia entre LINE 1 y PHONO 1/LINE 2

CH-2: Cambia entre LINE 3 y PHONO 2/LINE 4

CH-3: Cambia entre LINE 5 y PHONO 3/LINE 6

CH-4: Cambia entre LINE 7 y MIC 3/PHONO 4

● En los canales CH-1 a CH-3, se emplean los selectores PHONO/LINE del panel posterior para cambiar entre PHONO 1, 2, 3, y LINE 2, 4, y 6.

● En el canal CH-4, el cambio ente MIC 3 y PHONO 4 se basa en la presencia o ausencia de una clavija en el conector MIC 3 (cuando hay una clavija enchufada, se selecciona MIC 3).

**8 TRIM (Control del nivel de entrada)**

Se emplea para controlar el nivel de la señal de entrada.

Gírelo hacia la derecha para aumentar el nivel (hasta +9 dB), y gírelo hacia la izquierda para reducirlo (hasta  $-\infty$ ).

**9 HI (Control del ecualizador de altas frecuencias)**

Se utiliza para ajustar la gama de altas frecuencias de entrada.

Gire el control al ajuste central para obtener una respuesta plana.

Gírelo hacia la derecha para incrementar la repuesta (hasta +12 dB), y hacia la izquierda para reducirla (hasta -26 dB).

**10 MID (Control del ecualizador de frecuencias medias)**

Se utiliza para ajustar la gama de frecuencias medias de entrada.

Gire el control al ajuste central para obtener una respuesta plana.

Gírelo hacia la derecha para incrementar la repuesta (hasta +12 dB), y hacia la izquierda para reducirla (hasta -26 dB).

**11 LOW (Control del ecualizador de bajas frecuencias)**

Se utiliza para ajustar la gama de bajas frecuencias de entrada.

Gire el control al ajuste central para obtener una respuesta plana.

Gírelo hacia la derecha para incrementar la repuesta (hasta +12 dB), y hacia la izquierda para reducirla (hasta -26 dB).

**12 H.P CUE (interruptor de entrada en los auriculares)**

Cuando se presiona el interruptor, se enciende en color naranja y el canal correspondiente se emite a los auriculares. Cuando se vuelve a presionar el interruptor, se apaga la luz y se corta la salida del canal a los auriculares.

Cuando la función de cambio del tiempo de la música se ajusta a AUTO BPM, este interruptor funciona para seleccionar el canal de visualización de BPM.

**13 Medidor de los niveles pico**

Se visualizan los niveles pico a medida que tienen lugar y se retienen durante 2 segundos.

El medidor visualiza el nivel de salida de fundido del canal. El margen de visualización es desde -22 dB a +14 dB.

**14 Palanca de fundido de canales**

Se emplea para ajustar el nivel de sonido de cada canal.

**3 MASTER (Controles principales)**

**15 MONO/STEREO (Selector de sonido monofónico/estéreo)**

Se utiliza para seleccionar si la salida principal y la salida de monitor de la cabina se realizan con sonido monofónico o estéreo.

**16 MASTER LEVEL (Medidor del nivel principal)**

Visualiza el nivel de salida después del ajuste de la palanca de fundido MASTER, y retiene la visualización durante 2 segundos. El margen de visualización es desde -22 dB a +14 dB.

**17 H.P CUE (interruptor de entrada en los auriculares)**

Cuando se presiona el interruptor, se enciende en color naranja y la salida principal se oye por los auriculares. Cuando se vuelve a presionar el interruptor, se apaga la luz y se corta la salida principal a los auriculares.

## BENAMING EN FUNCTIE VAN DE BEDIENINGSORGANEN

- 17 **H.P CUE (hoofdtelefoon-meeluisterschakelaar)**  
Als deze schakelaar wordt ingedrukt, licht het lampje oranje op en wordt het hoofduitgangsgeluid via de hoofdtelefoon weergegeven. Wanneer de schakelaar nog een keer wordt ingedrukt, gaat het lampje uit en wordt de weergave van het hoofduitgangsgeluid via de hoofdtelefoon gestopt.
- 18 **MASTER faderschuifregelaar**  
Gebruik deze regelaar om het hoofduitgangsniveau in te stellen. U kunt ook de MASTER LEVEL ATT. regelaar op het achterpaneel gebruiken om het uitgangsniveau te verlagen.
- 19 **MASTER BALANCE regelaar**  
Gebruik deze regelaar om de balans tussen de linker en rechter kanalen van het hoofduitgangsgeluid en het cabinemonitoruitgangsgeluid in te stellen.
- 4 **BOOTH MONITOR regelaar**  
Gebruik deze regelaar om het uitgangsniveau van de BOOTH MONITOR aansluitingen op het achterpaneel in te stellen. Deze instelling wordt niet beïnvloed door de MASTER faderschuifregelaar (18).
- 5 **POWER netschakelaar**
- 6 **HEADPHONES regelaars**
- 20 **MONO SPLIT/STEREO keuzeschakelaar**  
Kies met deze schakelaar of het monitorgeluid naar de linker- en rechterkant van de hoofdtelefoon wordt opgesplitst of dat het geluid in stereo blijft.  
Wanneer de schakelaar op MONO SPLIT staat, is het hoofdtelefoongeluid een 2-kanaals mono-geluid; via het linkerkanal wordt het geluid weergegeven van de bron die gekozen is met de H.P CUE schakelaar en via het rechterkanal wordt het hoofduitgangsgeluid weergegeven (alleen wanneer de MASTER H.P CUE schakelaar op ON staat).
- 21 **MIXING regelaar**  
Voor het afregelen van het hoofdtelefoon-monitorgeluid.  
Wanneer de regelaar volledig naar rechts is gedraaid, wordt alleen het hoofduitgangsgeluid weergegeven (alleen wanneer de MASTER H.P CUE schakelaar op ON staat). Wanneer de regelaar volledig naar links is gedraaid, wordt alleen het geluid weergegeven van het kanaal dat gekozen is met de H.P CUE schakelaar (behalve MASTER).  
In de middenstand worden het hoofduitgangsgeluid en de bron gekozen met de H.P CUE schakelaar met gelijk niveau weergegeven.
- 22 **LEVEL regelaar**  
Voor het instellen van het niveau van het hoofdtelefoon-monitorgeluid. Als CH-1 tot CH-4 is gekozen, wordt deze regelaar niet beïnvloed door de MASTER faderschuifregelaar (18) en de MASTER BALANCE regelaar (19).
- 23 **PHONES (hoofdtelefoonaansluiting)**
- 7 **Kruisfader-regelaars**
- 24 **CROSS FADER ASSIGN A schakelaar**  
Wanneer de kruisfader met twee bronnen (A en B) wordt gebruikt, kunt u met deze schakelaar de bron kiezen die aan A wordt toegewezen.  
**THRU:** Stel hierop in wanneer de kruisfader niet wordt gebruikt.  
**1-4:** Voor het kiezen van het kanaal (CH-1 tot CH-4) dat aan A wordt toegewezen.  
Kanalen die niet aan A of B zijn toegewezen, kunnen worden weergegeven zonder via de kruisfader te lopen.
- 25 **CROSS FADER CURVE keuzeschakelaar**  
Gebruik deze schakelaar om een van de drie stijfcurve-patronen voor de kruisfaderfunctie te kiezen.

## NOMBRES DE CONTROLES Y SUS FUNCIONES

- 18 **MASTER (Palanca de fundido principal)**  
Se utiliza para controlar el nivel de salida principal. También podrá utilizar el control MASTER LEVEL ATT. del panel posterior para reducir el nivel de salida.
- 19 **MASTER BALANCE (Control del balance principal)**  
Se utiliza para ajustar el balance de los canales derecho e izquierdo de la salida principal y de la salida de monitor de la cabina.
- 4 **BOOTH MONITOR (Control de monitor de la cabina)**  
Se utiliza para ajustar la salida por los conectores BOOTH MONITOR del panel posterior. No se ve afectado por la palanca de fundido MASTER (18).
- 5 **POWER (Interruptor de la alimentación)**
- 6 **HEADPHONES (Controles de los auriculares)**
- 20 **MONO SPLIT/STEREO (Selector de sonido monofónico dividido/estéreo)**  
Se utiliza para seleccionar el sonido monitor dividido en las partes derecha e izquierda de los auriculares o para mantener el sonido en el formato estéreo.  
Cuando se ajusta en MONO SPLIT, la salida para los auriculares se ajusta a sonido monofónico de 2 canales; el canal izquierdo pasa a ser la fuente seleccionada con el interruptor H.P CUE, mientras que el canal derecho pasa a ser el sonido de salida principal (sólo cuando el interruptor MASTER H.P CUE está en la posición ON).
- 21 **MIXING (Control de mezcla)**  
Se utiliza para ajustar el sonido monitor de los auriculares.  
Cuando se gira completamente hacia la derecha, sólo se oye el sonido de salida principal (sólo cuando el interruptor MASTER H.P CUE está en la posición ON). Cuando se gira completamente hacia la izquierda, sólo se oye el canal seleccionado con el interruptor H.P CUE (exceptuando MASTER).  
En la posición CENTRAL, la salida principal y la fuente seleccionada con el interruptor H.P CUE se oyen al mismo nivel.
- 22 **LEVEL (Control del nivel)**  
Se utiliza para controlar el nivel monitor de los auriculares. Cuando se selecciona uno de los canales CH-1 a CH-4, este control no queda afectado por la palanca de fundido MASTER (18) ni por el control MASTER BALANCE (19).
- 23 **PHONES (Toma de auriculares)**
- 7 **Controles de fundido transversal**
- 24 **CROSS FADER ASSIGN A (Selector de asignación A de fundido transversal)**  
Cuando se utiliza el fundido transversal con dos fuentes (A, B), este selector selecciona la fuente asignada a A.  
**THRU:** Cuando no se utiliza el fundido transversal, ajústelo a THRU.  
**1-4:** Utilícelos para seleccionar el canal (CH1 a CH4) asignado a A.  
Los canales que no son los asignados a A y B pueden emitirse sin pasar por el fundido transversal.
- 25 **CROSS FADER CURVE (Selector de curva de fundido transversal)**  
Se utiliza para seleccionar uno de los tres patrones de curva de progresión para la función de fundido transversal.
- 26 **Indicador de fundido A**  
Durante el modo de mezcla de efectos, visualiza la salida de los sonidos del canal seleccionado con el selector CROSS FADER ASSIGN A.
- 27 **Palanca de fundido transversal**  
Se utiliza para ajustar la mezcla de sonidos de las fuentes asignadas a A y B mediante los selectores (24) y (29).



**26 Faderindicator A**

Bij gebruik van de effect-mengfunctie wordt hier de geluidsuitvoer aangegeven van het kanaal dat gekozen is met de CROSS FADER ASSIGN A schakelaar.

**27 Kruisfader-schuifregelaar**

Voor het instellen van het mengniveau van de bronnen die zijn toegewezen aan de CROSS FADER ASSIGN A en B schakelaars (24) en (29).

**28 Faderindicator B**

Bij gebruik van de effect-mengfunctie wordt hier de geluidsuitvoer aangegeven van het kanaal dat gekozen is met de CROSS FADER ASSIGN B schakelaar.

**29 CROSS FADER ASSIGN B schakelaar**

Wanneer de kruisfader met twee bronnen (A en B) wordt gebruikt, kunt u met deze schakelaar de bron kiezen die aan B wordt toegewezen.

**THRU:** Stel hierop in wanneer de kruisfader niet wordt gebruikt.

**1-4:** Voor het kiezen van het kanaal (CH-1 tot CH-4) dat aan B wordt toegewezen.

Kanalen die niet aan A of B zijn toegewezen, kunnen worden weergegeven zonder via de kruisfader te lopen.

**8 FADER START schakelaars  
CH-1, CH-2, CH-3, CH-4**

Als een CD-speler (CMX-3000, CMX-5000, CDJ-1000, CDJ-100S, CDJ-500S of CDJ-500II) via een bedieningssignaalnoer op een van de bovenstaande kanalen van dit apparaat is aangesloten, zal de CUE START/STOP functie van de CD-speler automatisch starten wanneer de kanaalfader vanaf "0" omhoog wordt geschoven en stoppen (back-cue) wanneer de kanaalfader wordt teruggezet op "0". De indicator van het gekozen kanaal licht tijdens het gebruik van deze functie oranje op. Als er een kanaal aan de kruisfader is toegewezen, heeft de kruisfader voorrang; wanneer de kruisfader-schuifregelaar vanaf de A-kant naar de B-kant wordt geschoven, zal de CD-speler die aan de B-kant is toegewezen starten, en zodra de schuifregelaar de B-kant bereikt, zal de bron van de A-kant stoppen (back-cue).

**9 BEAT EFFECT regelaars**

**30 1-4 (kanaalindicators)**

Deze tonen het kanaal dat gekozen is voor de BPM meting.

**31 AUTO BPM COUNTER**

Wanneer AUTO BPM is gekozen met de effect-keuzeschakelaar (39), wordt de BPM-waarde aangegeven van het kanaal (CH-1 tot CH-4) dat gekozen is met de H.P CUE schakelaar (12). De indicator knippert tijdens het meten, of wanneer de BPM-waarde niet gemeten kan worden.

**32 Keuzeschakelaar voor BPM-meetbereik**

● U kunt kiezen uit de volgende instellingen voor het BPM-meetbereik: 70-139, 91-180, 70-180 of handbediening. Stel het bereik in dat het meest geschikt is voor het muziekstuk waarvan u de waarde meet.

**33 Indicators voor BPM-meetbereik**

● Deze indicators tonen de instelling voor het BPM-meetbereik. Als het BPM-bereik 70-180 is gekozen, lichten de 70-139 BPM en 91-180 BPM indicators beide op.

● Als beide indicators uit zijn, is de handbedieningsfunctie ingesteld.

Zie "BPM-WAARDE METEN" op blz. 101-103 voor nadere bijzonderheden betreffende de handbedieningsfunctie.

Als de effect-keuzeschakelaar (39) op DELAY, ECHO, PAN, TRANS, FILTER of FLANGER staat, zullen de indicators de BPM-waarde aangeven van de bron die gekozen is met de effect CH. SELECT schakelaar (40).

**28 Indicador de fundido B**

Durante el modo de mezcla de efectos, visualiza la salida de los sonidos del canal seleccionado con el selector CROSS FADER ASSIGN B.

**29 CROSS FADER ASSIGN B**

**(Selector de asignación B de fundido transversal)**

Cuando se utiliza el fundido transversal con dos fuentes (A, B), este selector selecciona la fuente asignada a B.

**THRU:** Cuando no se utiliza el fundido transversal, ajústelo a THRU.

**1-4:** Utilícelos para seleccionar el canal (CH1 a CH4) asignado a B.

Los canales que no son los asignados a A y B pueden emitirse sin pasar por el fundido transversal.

**8 FADER START (Interruptores de inicio/parada de fundido) CH-1, CH-2, CH-3, CH-4**

Cuando se conecta un reproductor de CD (CMX-3000, CMX-5000, CDJ-1000, CDJ-100S, CDJ-500S o CDJ-500II) a uno de los canales arriba mencionados de esta unidad mediante un cable de control, la operación de inicio/parada de localización (CUE START/STOP) del reproductor de CD se iniciará cuando se mueva la palanca fundido de canal desde "0" hacia arriba, y se parará (localización regresiva) cuando se mueva la palanca fundido de canal de nuevo a "0". El indicador del canal seleccionado se encenderá en color naranja durante esta operación. Además, si el canal se asigna a fundido transversal, el fundido transversal tendrá prioridad; cuando se empiece a mover la palanca de fundido transversal desde el lado A hacia el lado B, se iniciará el reproductor de CD asignado al lado B, y cuando la palanca llegue al lado B, se parará la fuente del lado A (localización regresiva).

**9 BEAT EFFECTS (controles de efectos del tiempo)**

**30 1-4 (visualizadores de canal)**

Visualizan el canal seleccionado para el cálculo de BPM.

**31 AUTO BPM COUNTER (contador automático de BPM)**

Cuando se selecciona AUTO BPM con el selector de efectos (39), se visualiza el valor de BPM del canal (CH-1 a CH-4) seleccionado con el interruptor H.P CUE (12). El indicador parpadea durante la medición, o en caso de no poder realizar la medición de BPM.

**32 Selector del margen del contador de BPM**

● Puede seleccionarse BPM en uno de los márgenes de 70-139, 91-180, 70-180, o el modo manual. Ajuste el margen que mejor corresponda para la pista que usted esté midiendo.

**33 Visualizadores del margen del contador de BPM**

● Visualiza el margen de cálculo de BPM seleccionado. Cuando el margen de medición es de 70-180, se encienden los dos indicadores de 70-139 BPM y 91-180 BPM.

● Si ambos indicadores están apagados, indica el modo manual.

Para más información sobre el modo manual, vea el apartado de "MEDICIÓN DE BPM" en las páginas 101-103

Si el selector de efectos (39) se ajusta en DELAY, ECHO, PAN, TRANS, FILTER o FLANGER, el indicador mostrará la medición de BPM de la fuente seleccionada con el selector del canal de efectos CH. SELECT (40).

**34 1-4, MIC, MASTER (visualizadores de la fuente)**

Visualiza la fuente seleccionada con el selector del canal de efectos CH. SELECT (40).

● Si se emplea el selector del canal de efectos CH. SELECT para seleccionar "CF.A" o "CF.B", el canal que se enciende será el seleccionado (1-4) con el selector ASSIGN respectivo, (24) o (29).

### 34 1-4, MIC, MASTER (bronindicators)

Deze tonen de bron die gekozen is met de effect CH. SELECT schakelaar (40).

- Als de effect CH. SELECT schakelaar is gebruikt om "CF.A" of "CF.B" te kiezen, zal het kanaal dat oplicht het kanaal (1-4) zijn dat gekozen is met de respectievelijke ASSIGN schakelaar (24), (29).

### 35 PARAMETER 1 (Parameter 1/BPM-teller)

De display-inhoud verandert overeenkomstig de instelling van de effect-keuzeschakelaar (39).

- Als AUTO BPM is gekozen, toont het display de BPM-waarde van de bron die gekozen is met de effect CH. SELECT schakelaar (40). De indicator knippert tijdens het meten, of wanneer de BPM-waarde niet gemeten kan worden.
- Wanneer SND/RTN is gekozen, wordt er niets aangegeven.
- Wanneer een andere instelling dan AUTO BPM of SND/RTN is gekozen, toont het display de waarde van het effect dat is ingesteld met de effect PARAMETER 1 regelaar (41).

### 36 BEAT (synchrone effect-indicators/ritme-indicators)

De aanduiding verschilt afhankelijk van de instelling van de effect-keuzeschakelaar (39).

- Als DELAY, ECHO, PAN of TRANS is gekozen, tonen de indicators de parameter 1 waarde voor de BPM van de gekozen bron. De indicators lichten op wanneer de maat in het 1/2 tot 4/1 bereik is. Als de maat-waarde lager dan 1/2 is, zal bij indrukken van de effectritme-keuzeschakelaar (<) de waarde 1/4 worden, en gaan alle indicators uit. Als de maat-waarde hoger dan 4/1 is, zal bij indrukken van de effectritme-keuzeschakelaar (>) de waarde 8/1 worden, en gaan alle indicators uit.

Als de waarde niet overeenkomt met de maatslag, zal de indicator voor de dichtstbijzijnde maat-waarde knipperen.

- Als FILTER of FLANGER is gekozen, tonen de indicators de parameter 1 waarde voor de BPM van de gekozen bron. De indicators lichten op wanneer de maat in het 1 tot 16 bereik is. Als de maat-waarde lager dan 1 is, zal bij indrukken van de effectritme-keuzeschakelaar (<) de waarde 1/2 worden, en gaan alle indicators uit. Als de maat-waarde hoger dan 16 is, zal bij indrukken van de effectritme-keuzeschakelaar (>) de waarde 32 worden, en gaan alle indicators uit.

Als de waarde niet overeenkomt met de maatslag, zal de indicator voor de dichtstbijzijnde maat-waarde knipperen.

- Als REVERB is gekozen, tonen de indicators de toegepaste hoeveelheid nagalm.
- Als PITCH is gekozen, tonen de indicators de toegepaste toonhoogte-wijziging.
- Er is geen aanduiding wanneer AUTO BPM of SND/RTN is gekozen.

### 37 Effectritme-keuzeschakelaars (<, >)

Gebruik deze schakelaars om de waarde van de effect PARAMETER 1 regelaar (41) te wijzigen overeenkomstig de BPM van de bron die gekozen is met de effect CH. SELECT schakelaar (40). De instelling verschilt afhankelijk van de instelling van de effect-keuzeschakelaar (39).

- Als DELAY, ECHO, PAN of TRANS is gekozen, kan de parameter 1 waarde voor de BPM van de gekozen bron worden ingesteld op 1/4 maat, 1/2 maat, 1/1 maat, 2/1 maat, 4/1 maat of 8/1 maat.
- Als DELAY of ECHO is gekozen, kunnen de waarden worden ingesteld op 1/4x, 1/2x, 1/1x, 2/1x, 4/1x of 8/1x, binnen een bereik waarbij de parameter 1 waarde 3500 ms niet overschrijdt.
- Als FILTER of FLANGER is gekozen, kan de parameter 1 waarde voor de BPM van de gekozen bron worden ingesteld op 1/2 maat, 1 maat, 2 maten, 4 maten, 8 maten, 16 maten of 32 maten.
- Als PITCH is gekozen, kan de waarde worden ingesteld op -100%, -50%, -33%, 0%, 33%, 50% of 100%.
- Als REVERB is gekozen, kan de waarde worden ingesteld op 10%, 20%, 35%, 50%, 65%, 80% of 90%.

### 35 PARAMETER 1 (Parámetro 1/contador de BPM)

El contenido visualizado cambia de acuerdo con el ajuste del selector de efectos (39).

- Cuando se ha seleccionado AUTO BPM, la visualización muestra el valor de BPM de la fuente seleccionada con el selector del canal de efectos CH. SELECT (40). El indicador parpadea durante la medición de BPM, o cuando no puede realizar la medición de BPM.
- Cuando se selecciona SND/RTN, no se visualiza nada.
- Cuando se selecciona un ajuste que no es AUTO BPM ni SND/RTN, la visualización muestra el valor del efecto ajustado con el control del PARAMETER 1 del efecto (41).

### 36 BEAT (Visualizadores sincronizados de efectos/visualizadores del tiempo)

El contenido visualizado es distinto según el ajuste del selector de efectos (39).

- Cuando se selecciona DELAY, ECHO, PAN, o TRANS, la visualización muestra el valor del parámetro 1 equivalente para el valor de BPM de la fuente seleccionada. La visualización se enciende cuando el tiempo está dentro del margen de 1/2 a 4/1. Si el valor del tiempo es de menos de 1/2, al presionar el selector del tiempo del efecto (<), el valor pasará a ser de 1/4, y se apagarán todos los indicadores de la visualización. El valor del tiempo es de más de 4/1, al presionar el selector del tiempo del efecto (>), el valor pasará a ser de 8/1, y se apagarán todos los indicadores de la visualización.

Si el valor no corresponde con el número de tiempos, parpadeará el indicador del valor del tiempo más aproximado.

- Cuando se selecciona FILTER o FLANGER, la visualización muestra el valor del parámetro 1 equivalente para el valor de BPM de la fuente seleccionada. La visualización se enciende cuando el tiempo está dentro del margen de 1 a 16. Si el valor del tiempo es de menos de 1, al presionar el selector del tiempo del efecto (<), el valor pasará a ser de 1/2, y se apagarán todos los indicadores de la visualización. El valor del tiempo es de más de 16, al presionar el selector del tiempo del efecto (>), el valor pasará a ser de 32, y se apagarán todos los indicadores de la visualización. Si el valor no corresponde con el número de tiempos, parpadeará el indicador del valor del tiempo más aproximado.
- Cuando se selecciona REVERB, la visualización muestra la cantidad de reverberación aplicada.
- Cuando se selecciona PITCH, la visualización muestra la cantidad de modificación del tono aplicada.
- Cuando se selecciona AUTO BPM o SND/RTN, no aparece ninguna visualización.

### 37 Selectores del tiempo del efecto (<, >)

Emplee este selector para cambiar el valor del control del PARAMETER 1 del efecto (41) de acuerdo con el valor de BPM de la fuente seleccionada con el selector del canal de efectos CH. SELECT (40). El valor de ajuste de este selector es distinto según el ajuste del selector de efectos (39).

- Cuando se selecciona DELAY, ECHO, PAN, o TRANS, el valor del parámetro 1 para BPM de la fuente seleccionada puede ajustarse al tiempo de 1/4, tiempo de 1/2, tiempo de 1/1, tiempo de 2/1, tiempo de 4/1, o tiempo de 8/1.
- Cuando se selecciona DELAY o ECHO, los valores pueden ajustarse a 1/4x, 1/2x, 1/1x, 2/1x, 4/1x u 8/1x, dentro de un margen tal que el valor del parámetro 1 no exceda de 3.500 ms.
- Cuando se selecciona FILTER o FLANGER, el valor del parámetro 1 para BPM de la fuente seleccionada puede ajustarse al tiempo de 1/2, 1 tiempo, 2 tiempos, 4 tiempos, 8 tiempos, 16 tiempos, o 32 tiempos.
- Cuando se selecciona PITCH, el valor puede ajustarse a -100%, -50%, -33%, 0%, 33%, 50%, ó 100%.
- Cuando se selecciona REVERB, el valor puede ajustarse a 10%, 20%, 35%, 50%, 65%, 80%, ó 90%.
- Este control queda inhabilitado cuando se selecciona AUTO BPM o SND/RTN.

## BENAMING EN FUNCTIE VAN DE BEDIENINGSORGANEN

- De schakelaars werken niet als AUTO BPM of SND/RTN is gekozen.
- ③⑧ **H.P CUE (hoofdtelefoon-meeluisterschakelaar)**  
Als deze schakelaar wordt ingedrukt, licht het lampje oranje op en worden de ritme-effecten via de hoofdtelefoon weergegeven. Wanneer de schakelaar nog een keer wordt ingedrukt, gaat het lampje uit en wordt de weergave van de ritme-effecten via de hoofdtelefoon gestopt.
- ③⑨ **Effect-keuzeschakelaar**  
Gebruik deze schakelaar om de gewenste effecten te kiezen (zie blz. 92).
- ④① **CH. SELECT (effectkanaal-keuzeschakelaar)**  
Gebruik deze schakelaar om de bron te kiezen waarop u de effecten wilt toepassen.
- ④① **TIME (PARAMETER 1) (Effectparameter 1 regelaar)**  
Gebruik deze regelaar om de tijdparameter voor de ingebouwde effector in te stellen (zie blz. 95).
- ④② **LEVEL/DEPTH (PARAMETER 2) (Effectparameter 2 regelaar)**  
Gebruik deze regelaar om de kwantitatieve parameters voor de ingebouwde effector in te stellen (zie blz. 95).
- ④③ **ON/OFF, TAP (effect ON/OFF schakelaar, TAP schakelaar)**  
Deze schakelaar werkt verschillend afhankelijk van de instelling van de effect-keuzeschakelaar (③⑨)
  - Als DELAY, ECHO, PAN, TRANS, FILTER, FLANGER, REVERB, PITCH of SND/RTN is gekozen, kan de schakelaar gebruikt worden om het gekozen effect ON/OFF te schakelen.  
OFF: het oranje lampje brandt, ON: het oranje lampje knippert.
  - Als AUTO BPM is gekozen, werkt de schakelaar als een "TAP" schakelaar. Door op de schakelaar te tikken op de maat van het brongeluid, kan de BPM-waarde handmatig worden ingevoerd.  
Wanneer op de schakelaar wordt getikt om de BPM-waarde te bepalen, zullen beide indicators voor het BPM-meetbereik (70-139 BPM en 91-180 BPM) doven en wordt de handbedieningsfunctie ingeschakeld (zie blz. 102-103).

### 10 EFFECT MIX regelaars

- ④④ **FADER/OFF/AUTO (EFFECT MIX keuzeschakelaar)**  
Gebruik deze schakelaar om de kruisfader-effectfunctie te kiezen.
  - FADER:** Voor de effect-mengfaderfunctie. Als deze instelling wordt gekozen, kan de kruisfader-schuifregelaar (27) worden gebruikt om de effecten te regelen en cue-start/back-cue uit te voeren.
  - OFF:** Normale instelling.
  - AUTO:** Voor de automatische effect-mengfunctie. Als deze instelling wordt gekozen, kunnen de effect-selectie/startschakelaars (45, 46 en 47) worden gebruikt om de effecten te regelen en cue-start/back-cue uit te voeren.
- ④⑤, ④⑥, ④⑦ **Effect-selectie/startschakelaars**  
Gebruik deze schakelaars om het gewenste effect voor de mengfunctie te kiezen (de standaardinstelling is ECHO).
  - Het lampje van de ingedrukte schakelaar knippert.
- ④⑤ **ECHO schakelaar**
- ④⑥ **ZIP schakelaar**
- ④⑦ **ROLL schakelaar**

## NOMBRES DE CONTROLES Y SUS FUNCIONES

- ③⑧ **H.P CUE (interruptor de entrada en los auriculares)**  
Cuando se presiona el interruptor, se enciende en color naranja y los efectos del tiempo se emiten a los auriculares. Cuando se vuelve a presionar el interruptor, se desactivan los efectos del tiempo de los auriculares y se apaga la luz del interruptor.
- ③⑨ **Selector de efectos**  
Se utiliza para seleccionar los efectos deseados (vea la página 92).
- ④① **CH. SELECT (selector del canal de efectos)**  
Se utiliza para seleccionar la fuente a la que se desea aplicar los efectos.
- ④① **TIME (PARAMETER 1) (Control del parámetro 1 del efecto)**  
Este control se utiliza para ajustar el parámetro de tiempo para la unidad de efectos internos (vea la página 95).
- ④② **LEVEL/DEPTH (PARAMETER 2) (Control del parámetro 2 del efecto)**  
Este control se utiliza para ajustar los parámetros cuantitativos para la unidad de efectos internos (vea la página 95).
- ④③ **ON/OFF, TAP (interruptor ON/OFF de efectos, interruptor TAP)**  
Este interruptor produce operaciones distintas dependiendo del ajuste del selector de efectos (③⑨)
  - Cuando se ha seleccionado DELAY, ECHO, PAN, TRANS, FILTER, FLANGER, REVERB, PITCH, o SND/RTN, el interruptor funciona para activar/desactivar (ON/OFF) el efecto seleccionado.  
OFF: Se enciende la luz naranja; ON: Parpadea la luz naranja.
  - Cuando se ha seleccionado AUTO BPM, el interruptor pasa a ser un interruptor de "TAP"; accionando el interruptor junto con el tiempo de la fuente, podrá introducirse manualmente el valor de BPM.  
Cuando se acciona el interruptor TAP para contar las BPM, se apagan las dos indicaciones del margen del contador BPM (70-139 BPM y 91-180 BPM), y se habilita el modo manual (vea las páginas 102 y 103).
- 10 **EFFECT MIX (Controles de mezcla de efectos)**
- ④④ **FADER/OFF/AUTO (selector de mezcla de efectos)**  
Se utiliza para seleccionar el modo de efectos de fundido transversal.
  - FADER:** Selecciona el modo de fundido de mezcla de efectos. Cuando se selecciona, la palanca de fundido transversal (27) puede utilizarse para controlar los efectos y efectuar el inicio y la parada del fundido.
  - OFF:** Modo normal
  - AUTO:** Es el modo automático de mezcla de efectos. Cuando se ha seleccionado, los selectores de efectos/inicio (45, 46, y 47) pueden utilizarse para controlar los efectos y para efectuar el inicio y la parada del fundido.
- ④⑤, ④⑥, ④⑦ **Selectores de efectos/inicio**  
Se utilizan para seleccionar el tipo de mezcla de efectos deseado (el ajuste inicial es ECHO).
  - El selector de la función seleccionada parpadeará.
- ④⑤ **Selector de ECHO**
- ④⑥ **Selector de ZIP**
- ④⑦ **Selector de ROLL**

## DE EFFECT-FUNCTIES GEBRUIKEN

De ingebouwde digitale signaalprocessor (DSP) produceert geluidseffecten en meet de BPM-waarde.

### Eigenschappen van de verschillende effectors

#### Automatische BPM-teller (AUTO BPM COUNTER)

Meet automatisch de BPM-waarde van de muziek (maten per minuut; tempo) en toont haar in digitale vorm.

Niet alleen het aantal maten van basgeluiden wordt gemeten, maar ook de oorspronkelijke BPM-waarde, waarvan DJ's gebruik maken, wordt (met behulp van een computer) berekend en digitaal weergegeven.

De BPM-waarde kan dus niet alleen op het gehoor worden bepaald, zoals dat tot dusver gebeurde, maar ook visueel, zodat de muziek vlugger en eenvoudiger met verschillende tempo's kan worden gemixt.

Het manueel invoeren van het ritme via de TAP-schakelaar maakt het mogelijk een BPM-waarde in te stellen van muziek waarvoor die waarde moeilijk is te meten (a cappelle, improvisaties, etc.).

#### Ritme-effector (aan de BPM gebonden effecten)

Verbindt diverse effecten aan de door bovenvermelde automatische BPM-teller (AUTO BPM COUNTER) berekende BPM, om een geluid zonder weerga te produceren.

##### 1. DELAY (herhaling van één geluid)

Om vlug en eenvoudig vertraagde geluiden in 1/4, 1/2, 3/4, 1/1, 2/1, 4/1 en 8/1 maat te mixen.

Als er bijvoorbeeld met een vertraagd geluid in 1/2 maat wordt gemixt, verandert het ritme van 4 in 8.

Als er met een vertraagd geluid in 3/4 maat wordt gemixt, wordt het ritme dynamischer.

Voorbeeld:

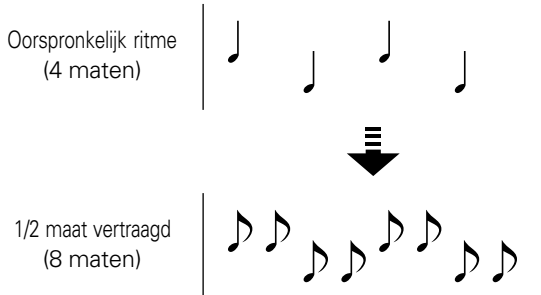

## UTILIZACIÓN DE LAS FUNCIONES DE EFECTOS

Con el procesador de señales digitales (DSP) integrado, podrá disfrutar de los efectos sonoros y podrá realizar la medición de BPM.

### Características de las diversas unidades de efectos

#### AUTO BPM COUNTER (contador automático de BPM)

Mide automáticamente el valor de BPM de la música (tiempos por minuto; el tempo) y lo visualiza digitalmente.

No sólo mide el tempo de los sonidos graves, sino que también calcula (usando un procesador) el valor de BPM original de la música, necesario para los DJ, y lo visualiza digitalmente.

De este modo, el BPM puede ahora comprobarse no sólo a oído, como se ha venido haciendo tradicionalmente, sino también visualmente, lo que permite una mezcla de la música más rápida y más simple con tempos distintos.

La utilización del interruptor TAP para introducir manualmente el tiempo hace posible ajustar el valor de BPM para las piezas musicales para las que es difícil efectuar la medición (cappella, improvisaciones, etc.).

#### Unidad de efectos (efectos vinculados con el valor BPM)

Relaciona diversos efectos del valor de BPM calculado con el contador AUTO BPM COUNTER antes mencionado para poder conseguir una reproducción de sonido sin precedentes.

##### 1. DELAY (un sonido repetido)

Mezcla rápida y fácilmente sonidos retardados de tiempos de 1/4, 1/2, 3/4, 1/1, 2/1, 4/1, y 8/1.

La mezcla con un sonido con retardo de tiempo de 1/2, por ejemplo, cambiará el tiempo de 4 a 8.

La mezcla con un sonido con retardo de tiempo de 3/4 cambiará el ritmo a otro más animado.

Ejemplo:

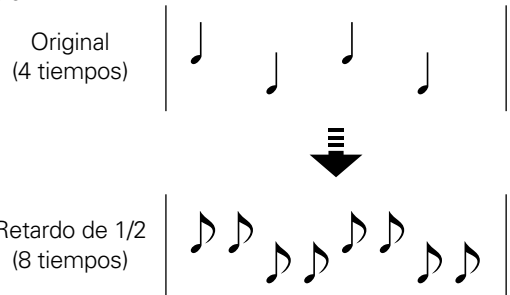

**2. ECHO (herhaling van geluiden)**

Om vlug en eenvoudig echo's in 1/4, 1/2, 3/4, 1/1, 2/1, 4/1 en 8/1 maat te mixen.  
 Als het binnenkomende geluid bijvoorbeeld met een echo in 1/1 maat wordt gemixt, sterft de muziek uit terwijl geluiden op dit ritme worden herhaald.  
 Als een echo in 1/1 maat aan de microfoon wordt opgelegd, wordt het microfoongeluid continu op dit ritme weergegeven.  
 Dynamische effecten (van het circulaire type) kunnen worden verkregen door een echo in 1/1 maat aan vocale muziek op te leggen.

Voorbeeld:

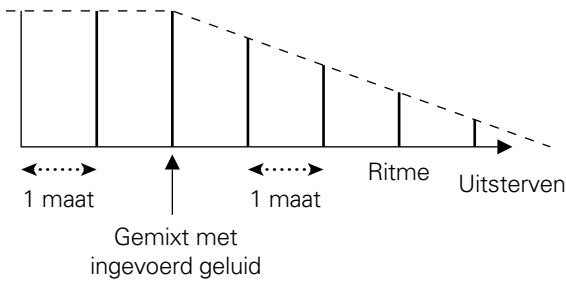

**3. Auto Pan [PAN (L-R BALANCE)]**

Stuurt automatisch geluid naar links en rechts (auto beat pan) in 1/4, 1/2, 3/4, 1/1, 2/1, 4/1 of 8/1 maat.  
 U kunt ook een korte auto pan uitvoeren, om geluid in korte tijd naar links en rechts te sturen, wat handmatig niet mogelijk is.

Voorbeeld:

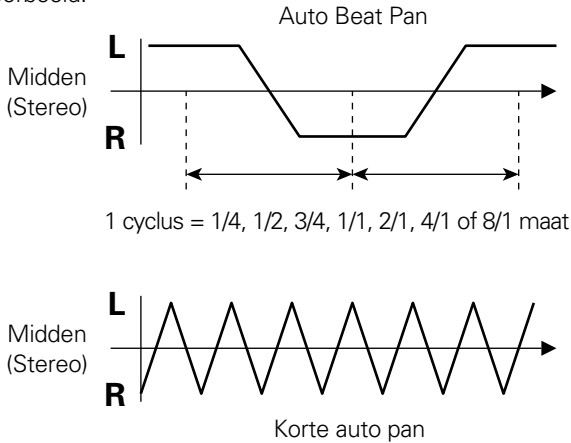

**4. Auto Trans (TRANS)**

Onderbreekt automatisch het geluid op het ritme van 1/4, 1/2, 3/4, 1/1, 2/1, 4/1 of 8/1 maat.

Voorbeeld:

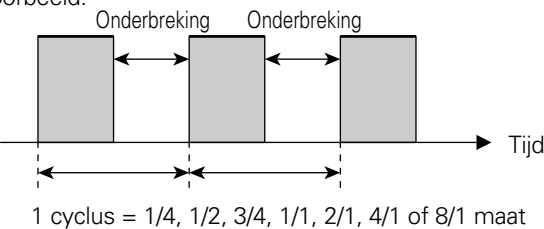

**2. ECHO (sonidos repetidos)**

Mezcla rápida y fácilmente ecos de tiempos de 1/4, 1/2, 3/4, 1/1, 2/1, 4/1, y 8/1.  
 Cuando el sonido de entrada se corta con un eco con un tiempo de 1/1, por ejemplo, la música desaparece gradualmente mientras se repiten los sonidos que coincidan con este tiempo.  
 Los efectos Troll (tipo musical redondeado) pueden producirse imponiendo un eco con un tiempo de 1/1 en los vocalistas de la canción.

Ejemplo:

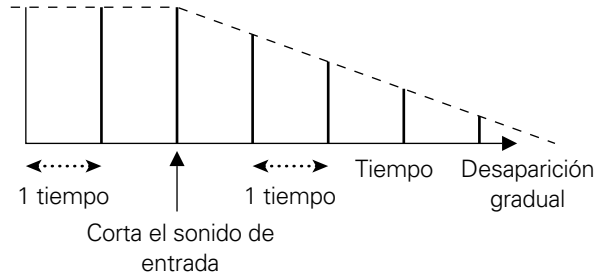

**3. Panoramización automática [PAN (L-R BALANCE)]**

Panoramiza automáticamente el sonido hacia la izquierda y la derecha (panoramización automática del tiempo) al tiempo de 1/4, 1/2, 3/4, 1/1, 2/1, 4/1 ó 8/1.  
 También es posible realizar una panoramización corta automática, para panoramizar el sonido hacia la izquierda y la derecha en una corta duración que no puede realizarse manualmente.

Ejemplo:

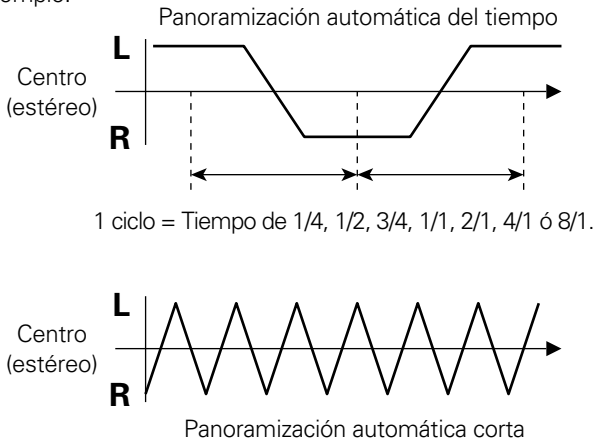

**4. Transposición automática (TRANS)**

Corta automáticamente el sonido al ritmo de un tiempo de 1/4, 1/2, 3/4, 1/1, 2/1, 4/1 ó 8/1.

Ejemplo:

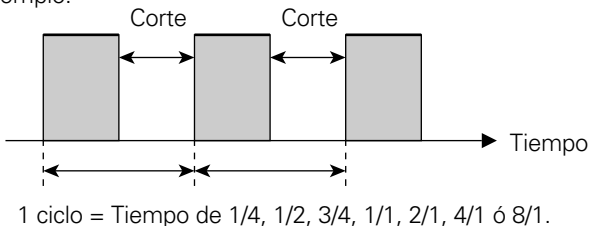

## DE EFFECT-FUNCTIES GEBRUIKEN

### 5. FILTER

Wijzigt de toonhoogte aanzienlijk door de filterfrequentie trapsgewijze met 1/2, 1, 2, 4, 8, 16 en 32 maat te verschuiven./  
Voorbeeld:

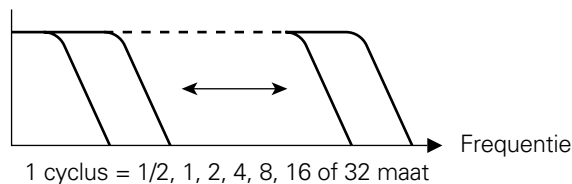

### 6. FLANGER

Om vlug en eenvoudig flangereffecten van 1 cyclus in 1/2, 1, 2, 4, 8, 16 of 32 maat tot stand te brengen.

Voorbeeld:

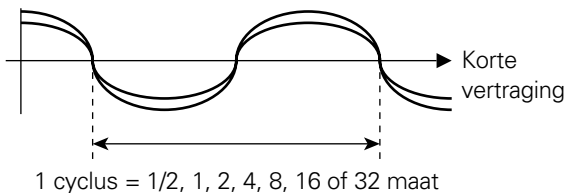

### 7. REVERB

Geeft een nagalmeffect.

### 8. PITCH (Toonhoogte wijzigen)

Wijzigt het interval (toonhoogte of toonaard) met ongeveer  $\pm 1$  octaaf.

Aangezien de snelheid van analoge draaitafels en cdspelers percentsgewijs verandert, kunnen de intervallen ook percentsgewijs worden gecorrigeerd.

Als de toonhoogtwijziging op het microfoongeluid wordt toegepast, krijgt men stemveranderingseffecten. Mixen met het oorspronkelijk geluid geeft een kooreffect.

### 9. SND/RTN (Invoer/uitvoer van extern effect)

Maakt het mogelijk door aansluiting op beschikbare effectors, samplers, etc. diverse effecten tot stand te brengen

## UTILIZACIÓN DE LAS FUNCIONES DE EFECTOS

### 5. FILTER

Cambia el tono en gran medida desplazando la frecuencia del filtro en unidades de un tiempo de 1/2, 1, 2, 4, 8, 16 ó 32.  
Ejemplo:

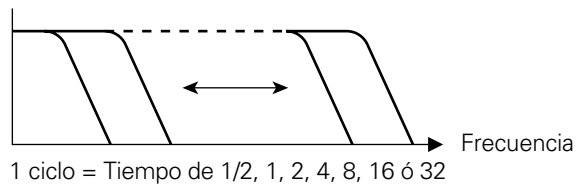

### 6. FLANGER

Produce rápida y fácilmente el efecto de Flanger de 1 ciclo para los tiempos de 1/2, 1, 2, 4, 8, 16 ó 32.

Ejemplo:

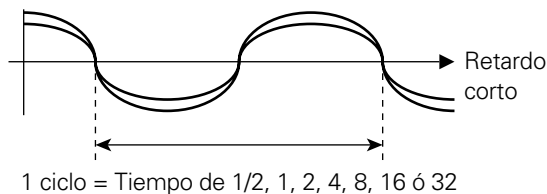

### 7. REVERB

Produce un efecto de reverberación.

### 8. PITCH (desplazamiento del tono)

Desplaza el intervalo (tono o clave) dentro de un margen de  $\pm 1$  octava. Puesto que la velocidad de los giradiscos analógicos y de los reproductores de CD cambia en forma de porcentaje, los cambios del intervalo pueden corregirse en bases porcentuales.

Aplicando el desplazamiento del tono al sonido del micrófono se producen efectos de cambios de voz. La mezcla con el sonido original produce un efecto coral.

### 9. Transmisión/retorno (SND/RTN: Entrada/salida de efectos externos)

Hace posible varios efectos mediante la conexión con unidades de efectos, de muestreo, etc. exteriores.

**Vertragsings-, echo-, auto pan-, auto trans-, filter en flanger-bewerkingen****Ingestelde waarden voor elk effect**

Effect	Effect-parameter 1 (TIME)	Effect-parameter 2 (LEVEL/DEPTH)
<b>DELAY</b>	Vertragingstijd Instelbare waarden: 1 tot 3500 ms, in trappen van 1 ms	Effect-mix-verhouding (Evenwicht tussen oorspronkelijke en vertraagde geluidsniveaus)
<b>ECHO</b>	Vertragingstijd Instelbare waarden: 1 tot 3500 ms, in trappen van 1 ms	Effect-mix-verhouding (Evenwicht tussen oorspronkelijke en echogeluidsniveaus)
<b>PAN</b> (Auto Pan)	Verdeeltijd (overgangsduur) Instelbare waarden: 10 tot 16000 ms, in trappen van 5 ms voor 10 tot 1000 en trappen van 10 ms voor 1000 tot 16000	Effect-mix-verhouding (Evenwicht tussen oorspronkelijke en gepande geluidsniveaus)
<b>TRANS</b> (Auto Trans)	Onderbrekingstijd (overgangsduur) Instelbare waarden: 10 tot 16000 ms, in trappen van 5 ms voor 10 tot 1000 en trappen van 10 ms voor 1000 tot 16000	Effect-mix-verhouding (Evenwicht tussen oorspronkelijke en afgeknotte geluidsniveaus)
<b>FILTER</b>	Filtertijd (cyclus) Instelbare waarden: 10 tot 16000 ms, in trappen van 5 ms voor 10 tot 1000 en trappen van 10 ms voor 1000 tot 16000	Nagalm (Geluidsniveau van de nagalm van de filter)
<b>FLANGER</b>	Oscillatietijd (cyclus) Instelbare waarden: 10 tot 16000 ms, in trappen van 5 ms voor 10 tot 1000 en trappen van 10 ms voor 1000 tot 16000	Reactie (Niveau van het geluid met flanger-effect)

**Operaciones de retardo, eco, panoramización automática, transposición automática, filtro, y flanger****Elementos de ajuste para cada efecto**

Efecto	Parámetro 1 del efecto (TIME)	Parámetro 2 del efecto (LEVEL/DEPTH)
<b>DELAY</b>	Tiempo de retardo Margen de ajuste: Margen de ajuste: 1 a 3.500 ms, en pasos de 1 ms	Relación de mezcla del efecto (Balance entre los niveles de sonido original y retardado)
<b>ECHO</b>	Tiempo de retardo Margen de ajuste: 1 a 3.500 ms, en pasos de 1 ms	Relación de mezcla del efecto (Balance entre los niveles de sonido original y de eco)
<b>PAN</b> (panoramización automática)	Tiempo de panoramización (tiempo de cambio) Margen de ajuste: 10 a 16.000 ms, en pasos de 5 ms para 10 a 1.000, y de 10 ms para 1.000 a 16.000	Relación de mezcla del efecto (Balance entre los niveles de sonido original y panoramizado)
<b>TRANS</b> (transposición automática)	Tiempo de transposición (tiempo de cambio) Margen de ajuste: 10 a 16.000 ms, en pasos de 5 ms para 10 a 1.000, y de 10 ms para 1.000 a 16.000	Relación de mezcla del efecto (Balance entre los niveles de sonido original y de corte)
<b>FILTER</b>	Tiempo de filtro (ciclo) Margen de ajuste: 10 a 16.000 ms, en pasos de 5 ms para 10 a 1.000, y de 10 ms para 1.000 a 16.000	Resonancia (Nivel de sonido de resonancia de filtro)
<b>FLANGER</b>	Tiempo de flanger (ciclo) Margen de ajuste: 10 a 16.000 ms, en pasos de 5 ms para 10 a 1.000, y de 10 ms para 1.000 a 16.000	Realimentación acústica (Nivel de sonido de realimentación acústica de flanger)

Voorbeeld: Toepassen van het vertragingseffect op de muziek van CH-2.

Ejemplo: Aplicación del efecto de retardo a la música del CH-2.

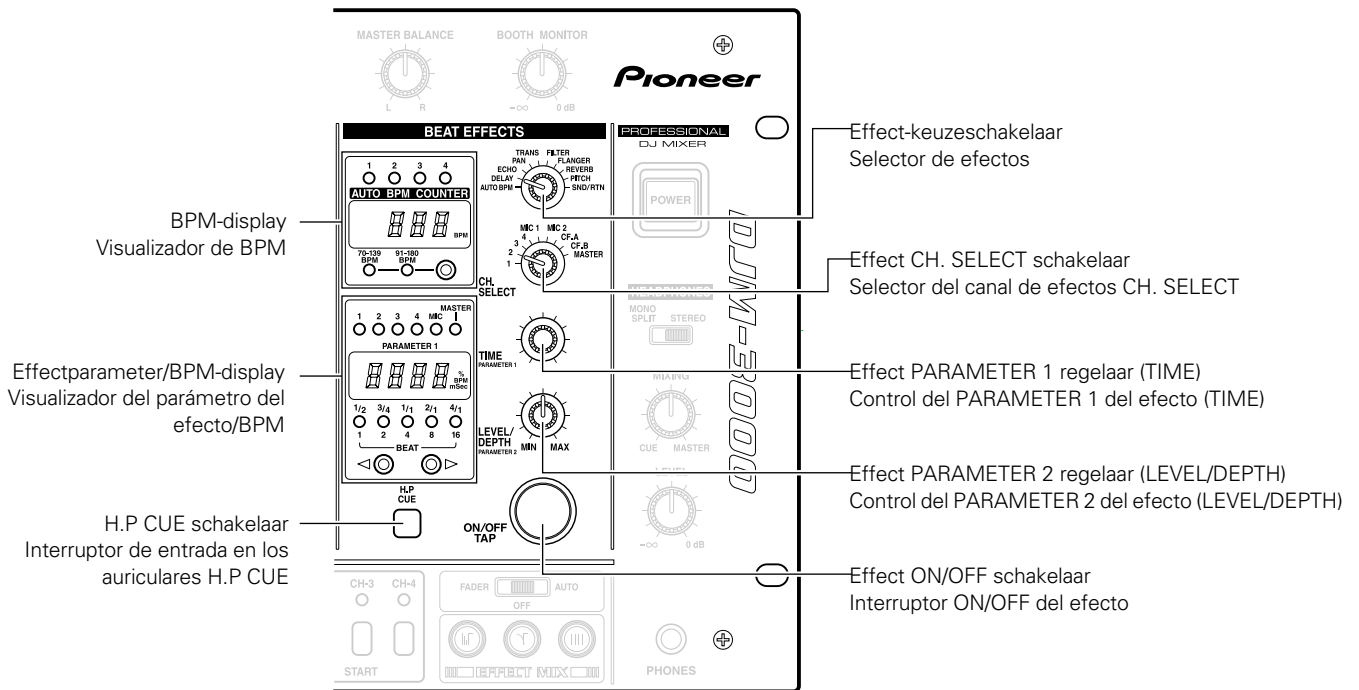

**1 Zet de effect-keuzeschakelaar op DELAY.**

**1 Ajuste el selector de efectos en DELAY.**

**2 Zet de effect CH. SELECT schakelaar op 2.**

**2 Ajuste el selector del canal de efectos CH. SELECT en 2.**

- Het LED-lampje "2" van het effectparameter/BPM-display gaat branden.
- De BPM-waarde van de op CH-2 ingevoerde muziek verschijnt op de AUTO BPM COUNTER.
- \* De BPM-band die overeenkomt met de muziek op CH-2 kan met de keuzeschakelaar voor het BPM-meetbereik worden ingesteld.
- \* De teller knippert wanneer de BPM-waarde langer dan 2 seconden niet kan worden gemeten. In dit geval moet u de handbedieningsfunctie gebruiken om de instellingen met de hand te maken (zie blz. 102-103).

- Se encenderá el LED "2" del visualizador del parámetro del efecto/BPM.
- El valor de BPM de la entrada de música en el CH-2 se visualizará en el contador AUTO BPM COUNTER.
- \* La banda de BPM que corresponda a la música del CH-2 podrá seleccionarse con el selector del margen del contador de BPM.
- \* El contador parpadeará si no puede realizarse la medición del valor de BPM durante más de 2 segundos. En este caso, emplee el modo manual para realizar los ajustes (vea las páginas 102 y 103).

**3 Stel de parameterwaarde in.**

**3 Ajuste el valor del parámetro.**

Wanneer de H.P CUE schakelaar (van de BEAT EFFECTS regelaars) wordt ingedrukt, kunt u het effect via de hoofdtelefoon controleren.

Quando se presione el interruptor de entrada en los auriculares H.P CUE (en los controles de BEAT EFFECTS), el efecto podrá confirmarse escuchando la salida por los auriculares.

**Instellen van de vertragingstijd**

**Ajuste del tiempo de retardo**

- Wanneer de vertragingstijd zodanig wordt ingesteld dat deze overeenkomt met één maat van de BPM-waarde die op de AUTO BPM COUNTER wordt aangegeven, wordt een zeer effectief effect verkregen.
- Door op de effectritme-keuzeschakelaar (< of >) te drukken kan een vertragingstijd van 1/4 tot 8/1 worden ingesteld voor één maat van de gemeten BPM-waarde.
- Gebruik de effect PARAMETER 1 regelaar (TIME) voor een meer nauwkeurige instelling van de vertragingstijd.
- Aangezien de "1/2" ritme-indicator oplicht als de vertragingstijd op de helft van één maat van de BPM-waarde is ingesteld, hoeft u slechts naar de ritme-indicators te kijken om de parameterwaarde in te stellen.

- Si se ajusta el tiempo de retardo para que corresponda con un tiempo del valor de BPM visualizado en el contador AUTO BPM COUNTER, la aplicación del efecto será más eficaz.
- Presionando el selector del tiempo del efecto (< o >), podrá ajustarse el tiempo de retardo de 1/4 ó 8/1 para un tiempo del valor de BPM calculado.
- Podrá ajustar tiempos de retardo más precisos con el control de PARAMETER 1 del efecto (TIME).
- Puesto que "1/2" se encenderá en el visualizador del tiempo si se ajusta el tiempo de retardo a 1/2 de un tiempo del valor de BPM, el valor del parámetro podrá ajustarse empleando la visualización del tiempo a modo de guía.



**Instellen van de balans tussen het oorspronkelijke en het vertraagde geluidsniveau**

- De balans tussen het oorspronkelijke en het vertraagde geluidsniveau wordt ingesteld met de effect PARAMETER 2 regelaar (LEVEL/DEPTH). Draai de regelaar naar links om het niveau van het vertraagde geluid te verlagen en naar rechts om het niveau van het vertraagde geluid te verhogen.

**4 Zet de effect ON/OFF schakelaar aan.**

- De effect ON/OFF schakelaar knippert oranje en het vertragingseffect wordt op het hoofduitgangsgeluid toegepast.
- Druk nog een keer op de schakelaar om het effect uit te schakelen.
- \* Als de schakelaar bij het begin van een maat wordt ingedrukt, begint de effectcyclus op hetzelfde moment als de maat.

Echo, auto pan, auto trans, filter en flanger kunnen op dezelfde manier worden ingesteld.

**Let op:**

- Als met de effect CH. SELECT schakelaar op een ander kanaal wordt overgeschakeld wanneer vertraging, echo, nagalm (blz. 98-99) en andere dergelijke effecten zijn ingeschakeld, zullen alle nagalmen die bij de effecten van het vorige kanaal horen worden weergegeven.
- Gebruik de effect-keuzeschakelaar alleen als de effecten uitgeschakeld zijn (wanneer de effect ON/OFF schakelaar oranje oplicht). Gebruikt u de schakelaar terwijl er effecten ingeschakeld zijn, dan kan dit ruis veroorzaken.
- Hieronder ziet u de aanduidingen wanneer een vertraging van een 1/2 maat (250 ms) op muziek met een BPM-waarde van 120 (in tijd uitgedrukt: 500 ms) is toegepast.

**BPM-display**

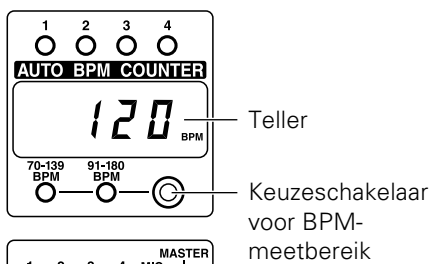

**Effectparameter/ BPM-display**

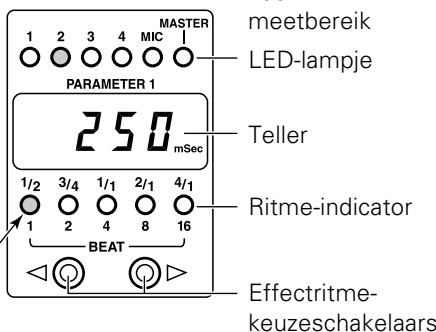

**Ajuste para equilibrar los niveles de sonido original y retardado**

- El balance entre los niveles de sonido original y retardado se ajusta empleando el control del PARAMETER 2 del efecto (LEVEL/DEPTH). Girando este control hacia la izquierda se reduce el sonido retardado, y girándolo hacia la derecha se incrementa.

**4 Conecte el interruptor ON/OFF de efectos.**

- El interruptor ON/OFF de efectos parpadeará en color naranja, y se aplicará el efecto de retardo a la salida principal.
- Si se vuelve a presionar el interruptor, se desactivará el efecto.
- \* Si se activa en sincronización con el tiempo, el ciclo del efecto también se iniciará a ese tiempo.

Los efectos de eco, panoramización automática, transposición automática, filtro, y flanger también pueden ajustarse de forma similar.

**Precauciones:**

- Si se ha cambiado el canal con el selector del canal de efectos CH. SELECT cuando se han activado el retardo, el eco, la reverberación (páginas 98 y 99) y otros efectos similares, se emitirá toda la reverberación de los efectos del canal anterior.
- Opere sólo el selector de efectos cuando los efectos estén desactivados (cuando el interruptor ON/OFF de efectos esté encendido en color naranja). Si lo opera cuando los efectos están activados, podría generarse ruido.
- Visualización cuando se ha ajustado un retardo de tiempo de 1/2 (250 ms) a la música con un valor de BPM de 120 (conversión de tiempo: 500 ms).

**Visualizador de BPM**

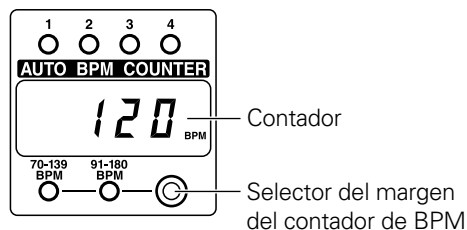

**Visualizador del parámetro del efecto/BPM**

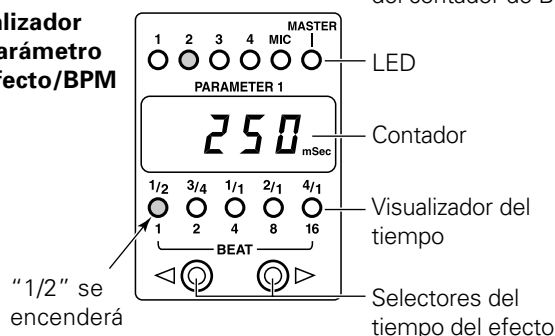

**Nagalm en toonhoogtewijziging**

**Effectorinstellingen**

Effect	Effect-parameter 1 (TIME)	Effect-parameter 2 (LEVEL/DEPTH)
<b>REVERB</b>	Nagalmtijd (echotijd) Instelbare waarden: 1 tot 100%, in trappen van 1%	Effect-mix-verhouding (Evenwicht tussen het niveau van het oorspronkelijke en het weerkaatste geluid)
<b>PITCH</b> (Toonhoogtewijziging)	Toonhoogte Instelbare waarden: 0 tot ±100%, in trappen van 1%	Effect-mix-verhouding (Evenwicht tussen het niveau van het oorspronkelijke geluid en het geluid waarvan de toonhoogte werd gewijzigd)

**Operaciones de reverberación y de desplazamiento del tono**

**Elementos de ajuste para cada efecto**

Efecto	Parámetro 1 del efecto (TIME)	Parámetro 2 del efecto (LEVEL/DEPTH)
<b>REVERB</b>	Tiempo de reverberación (tiempo del eco) Margen de ajuste: 1 a 100%, en pasos de 1%	Relación de mezcla del efecto (Balance entre los niveles de sonido original y con reverberación)
<b>PITCH</b> (desplazamiento del tono)	Tono Margen de ajuste: 0 a ±100%, en pasos de 1%	Relación de mezcla del efecto (Balance entre los niveles de sonido original y con desplazamiento del tono)

Voorbeeld: Aanduidingen wanneer de toonhoogte van de muziek op CH-3 met 90% is gewijzigd.

Ejemplo: Aplicación del efecto de desplazamiento del tono a la música del CH-3 en el 90%.

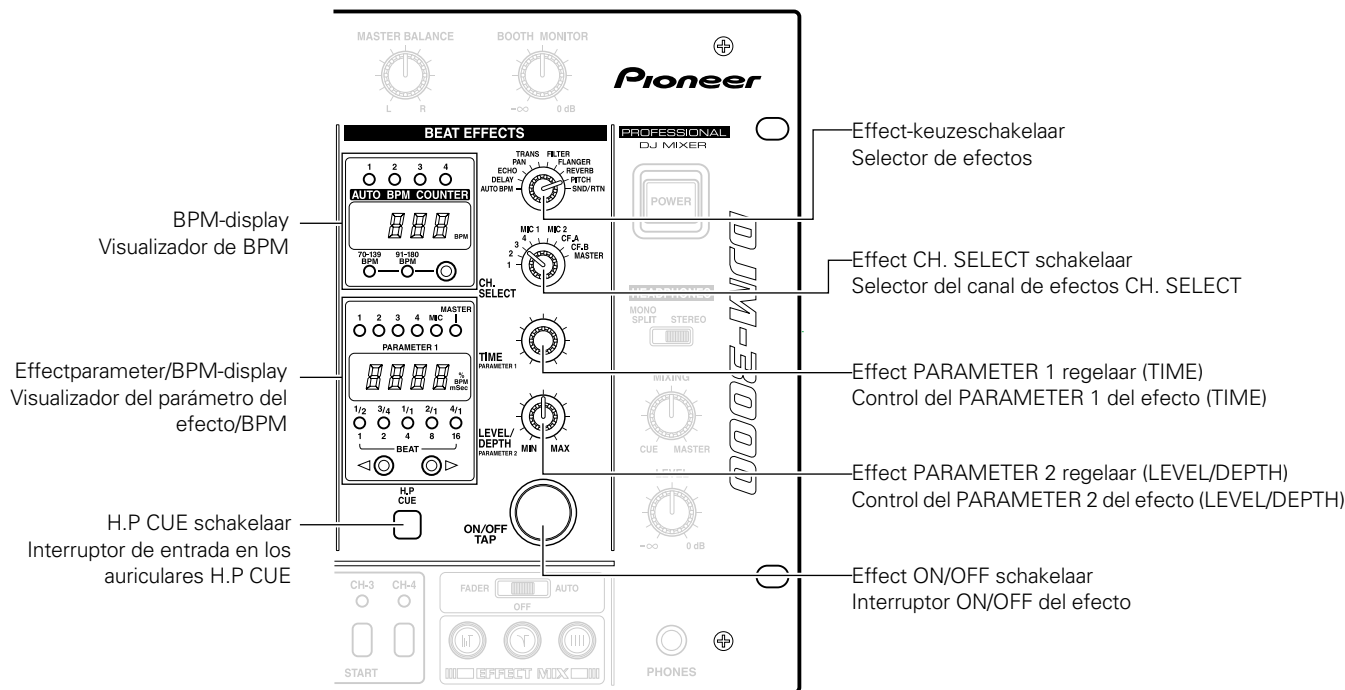

1 Zet de effect-keuzeschakelaar op PITCH.

1 Ajuste el selector de efectos en PITCH.

2 Zet de effect CH.SELECT schakelaar op 3.

2 Ajuste el selector del canal de efectos CH. SELECT en 3.

- Het LED-lampje "3" van het effectparameter/BPM-display gaat branden.
- \* Het volledige BPM-display wordt uitgeschakeld.

- Se encenderá el LED "3" del visualizador del parámetro del efecto/BPM.
- \* Se apagará toda la visualización de BPM.

**3 Stel de parameterwaarde in.**

Wanneer de H.P CUE schakelaar (van de BEAT EFFECTS regelaars) wordt ingedrukt, kunt u het effect via de hoofdtelefoon controleren.

**Instellen van de toonhoogte**

- Druk op de ▷ effectritme-keuzeschakelaar om de toon te verhogen met +33%, +50% of +100% en druk op de < schakelaar om de toon te verlagen met -33%, -50% of -100%.
- Gebruik de effect PARAMETER 1 regelaar (TIME) voor een meer nauwkeurige instelling van de toonhoogte.

**Instellen van de balans tussen het oorspronkelijke en het toonhoogte-gewijzigde geluidsniveau**

- De balans tussen het oorspronkelijke en het toonhoogte-gewijzigde geluidsniveau wordt ingesteld met de effect PARAMETER 2 regelaar (LEVEL/DEPTH). Draai de regelaar naar links om het niveau van het toonhoogte-gewijzigde geluid te verlagen en naar rechts om het niveau van het toonhoogte-gewijzigde geluid te verhogen.

**4 Zet de effect ON/OFF schakelaar aan.**

- De effect ON/OFF schakelaar knippert oranje en het effect (wijzigen van toonhoogte) wordt op het hoofd-uitgangsgeluid toegepast.
- Druk nog een keer op de schakelaar om het effect uit te schakelen.

Het nagalmeffect kan op dezelfde wijze worden ingesteld.

**Let op:**

- Als met de effect CH. SELECT schakelaar op een ander kanaal wordt overgeschakeld wanneer vertraging, echo, (blz. 95-97), nagalm en andere dergelijke effecten zijn ingeschakeld, zullen alle nagalmen die bij de effecten van het vorige kanaal horen worden weergegeven.
- Gebruik de effect-keuzeschakelaar alleen als de effecten uitgeschakeld zijn (wanneer de effect ON/OFF schakelaar oranje oplicht). Gebruikt u de schakelaar terwijl er effecten ingeschakeld zijn, dan kan dit ruis veroorzaken.
- Hieronder ziet u de aanduidingen wanneer de toonhoogte van CH-3 met 90% is gewijzigd.

**BPM-display**

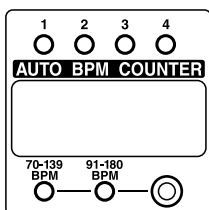

**Effectparameter/ BPM-display**

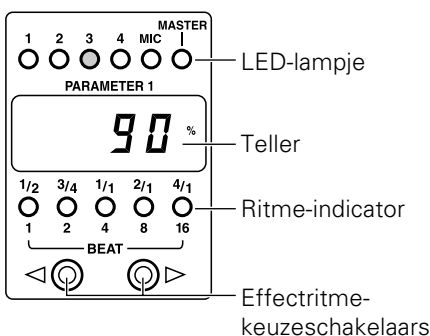

**3 Ajuste el valor del parámetro.**

Cuando se presione el interruptor de entrada en los auriculares H.P CUE (en los controles de BEAT EFFECTS), el efecto podrá confirmarse escuchando la salida por los auriculares.

**Ajuste del tono**

- Presionando ▷ del selector del tiempo del efecto se incrementará el ajuste del tono en +33%, +50%, ó +100%, mientras que presionando < se reducirá en -33%, -50%, ó -100%.
- Podrá ajustar el tono con más precisión con el control de PARAMETER 1 del efecto (TIME).

**Ajuste para equilibrar los niveles de sonido original y con el tono desplazado**

- El balance entre los niveles de sonido original y con el tono desplazado se ajusta empleando el control del PARAMETER 2 del efecto (LEVEL/DEPTH). Girando este control hacia la izquierda se reduce el sonido con el tono desplazado, y girándolo hacia la derecha se incrementa.

**4 Conecte el interruptor ON/OFF de efectos.**

- El interruptor ON/OFF de efectos parpadeará en color naranja, y se aplicará el efecto (desplazamiento del tono) a la salida principal.
- Si se vuelve a presionar el interruptor, se desactivará el efecto.

El efecto de reverberación también puede ajustarse de forma similar.

**Precauciones:**

- Si se ha cambiado el canal con el selector del canal de efectos CH. SELECT cuando se han activado el retardo, el eco (páginas 95 a 97), la reverberación y otros efectos similares, se emitirá toda la reverberación de los efectos del canal anterior.
- Opere sólo el selector de efectos cuando los efectos estén desactivados (cuando el interruptor ON/OFF de efectos esté encendido en color naranja). Si lo opera cuando los efectos están activados, podría generarse ruido.
- Visualización cuando se ha desplazado el tono del CH-3 en el 90%.

**Visualizador de BPM**

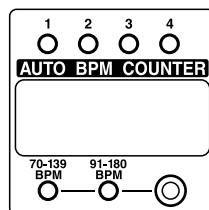

**Visualizador del parámetro del efecto/BPM**

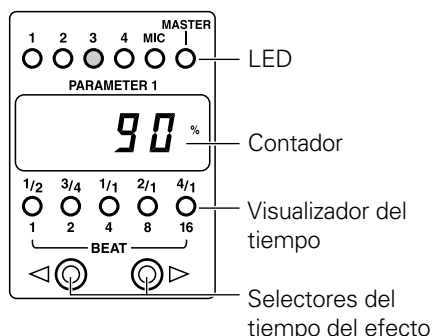

**Gebruik van een externe effector**

Het onderstaande voorbeeld beschrijft het toepassen van externe effecten op CH-3.

- 1 **Zet de effect-keuzeschakelaar op SND/RTN.**
  - 2 **Zet de effect CH. SELECT schakelaar op 3.**
    - Het LED-lampje "3" van het effectparameter/BPM-display gaat branden.
  - 3 **Stel de parameters enz. van de externe effector in.**
    - Wanneer de H.P CUE schakelaar (van de BEAT EFFECTS regelaars) wordt ingedrukt, kunt u het effect via de hoofdtelefoon controleren.
  - 4 **Stel het retourniveau in.**
    - Het retourniveau van de externe effector kan worden ingesteld met de effect PARAMETER 2 regelaar (LEVEL/DEPTH).
    - \* De effect PARAMETER 1 regelaar (TIME) zal niet werken.
  - 5 **Zet de effect ON/OFF schakelaar aan.**
    - De effect ON/OFF schakelaar knippert oranje en het externe effect wordt op de muziek van CH-3 toegepast.
    - Druk nog een keer op de schakelaar om het effect uit te schakelen.
- Hieronder ziet u de aanduidingen wanneer een extern effect op CH-3 wordt toegepast.

**BPM-display**

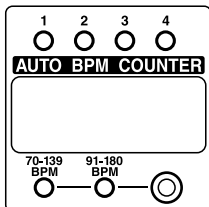

**Effectparameter/ BPM-display**

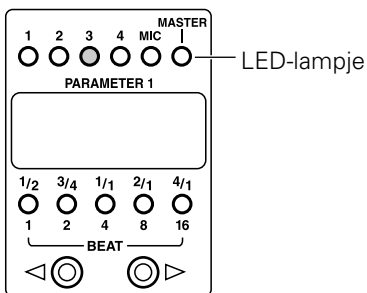

**Empleo de una unidad de efectos externos**

El ejemplo siguiente sirve para aplicar efectos externos a la música del CH-3.

- 1 **Ajuste el selector de efectos en SND/RTN.**
  - 2 **Ajuste el selector del canal de efectos CH. SELECT en 3.**
    - Se encenderá el LED "3" del visualizador del parámetro del efecto/BPM.
  - 3 **Ajustes los parámetros, etc. de la unidad de efectos externos.**
    - Cuando se presione el interruptor de entrada en los auriculares H.P CUE (en los controles de BEAT EFFECTS), el efecto podrá confirmarse escuchando la salida por los auriculares.
  - 4 **Ajuste el nivel de retorno.**
    - El nivel de retorno de la unidad de efectos externos puede ajustarse con el control del PARAMETER 2 del efecto (LEVEL/DEPTH).
    - \* El control del PARAMETER 1 del efecto (TIME) no funcionará.
  - 5 **Conecte el interruptor ON/OFF de efectos.**
    - El interruptor ON/OFF de efectos parpadeará en color naranja, y se aplicará el efecto externo al CH-3.
    - Si se vuelve a presionar el interruptor, se desactivará el efecto.
- Visualización cuando se ha aplicado un efecto externo al CH-3.

**Visualizador de BPM**

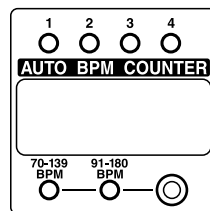

**Visualizador del parámetro del efecto/BPM**

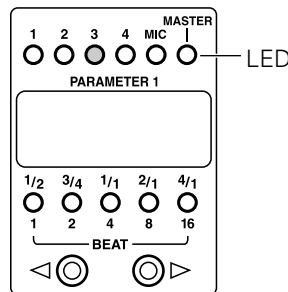

# BPM-WAARDE METEN

# MEDICIÓN DE BPM

## Gebruik van de AUTO BPM functie voor het meten van de BPM-waarde

## Utilización del modo automático para efectuar la medición de BPM

Bij gebruik van de AUTO BPM functie zullen de BPM-waarde van het kanaal dat gekozen is met de H.P CUE schakelaar (wanneer de effect-keuzeschakelaar op AUTO BPM is gezet, zullen de CH-1 tot CH-4 H.P CUE schakelaars de kanaalkeuzeschakelaars van de AUTO BPM COUNTER worden) en het kanaal dat gekozen is met de effect CH. SELECT schakelaar worden gemeten en op het display aangegeven, zodat gemakkelijk twee muziekstukken met verschillende tempo's gesynchroniseerd kunnen worden (meetbereik 70,0 - 180,0 BPM).

Este modo efectúa la medición y visualiza el valor de BPM del canal seleccionado con el interruptor H.P CUE y (cuando el selector de efectos está ajustado en AUTO BPM, el interruptor H.P CUE del canal CH-1 al CH-4 pasa a ser el selector de canal de AUTO BPM COUNTER) el canal seleccionado con el selector del canal de efectos CH. SELECT, haciendo que sea necesario sincronizar dos pistas con velocidades distintas (margen de medición 70,0-180,0 BPM).

Voorbeeld: Aanduiding van de BPM-waarde voor CH-1 gekozen met de H.P CUE schakelaar en CH-2(2) gekozen met de effect CH. SELECT schakelaar:

Ejemplo: Visualización de BPM para el CH-1 seleccionado el interruptor H.P CUE y para el CH-2(2) seleccionado con el selector del canal de efectos CH. SELECT:

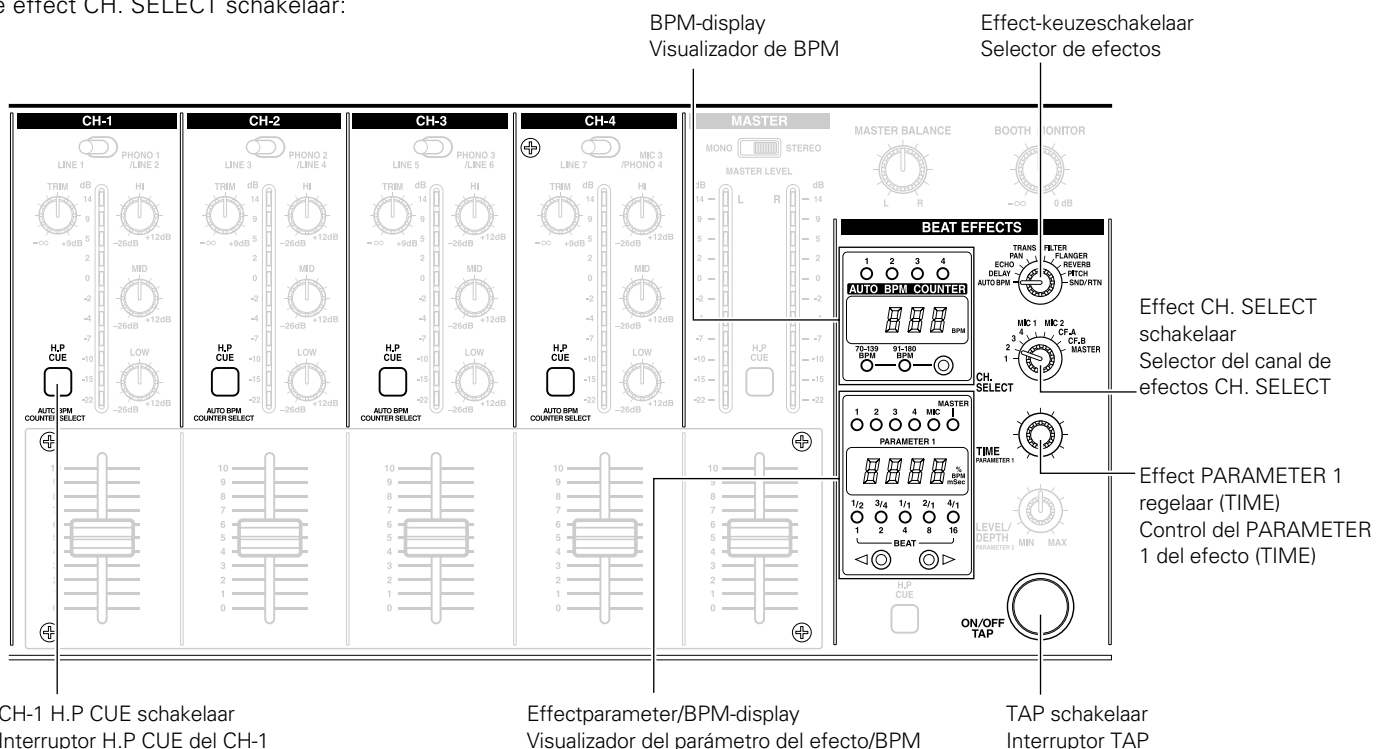

- Zet de effect-keuzeschakelaar op AUTO BPM.**
- Druk op de keuzeschakelaar voor het BPM-meetbereik om het gewenste BPM-meetbereik in te stellen.**
  - Kies een van de volgende drie bereiken: 70-139, 91-180 of 70-180. Het 70-180 bereik is ingesteld wanneer beide LED-lampjes (70-139 BPM en 91-180 BPM) oplichten.
- Zet de effect CH. SELECT schakelaar op 2.**
  - Het LED-lampje "2" van het effectparameter/BPM-display gaat branden.
  - De BPM-waarde van de op CH-2 ingevoerde muziek verschijnt op het effectparameter/BPM-display.
  - \* De teller knippert wanneer de BPM-waarde langer dan 2 seconden niet kan worden gemeten.
  - \* De BPM-waarde van sommige muziekstukken kan niet worden gemeten in de AUTO BPM stand. In dat geval moet u de handbedieningsfunctie gebruiken om de BPM-waarde te bepalen (zie blz. 102-103).

- Ajuste el selector de efectos en AUTO BPM.**
- Presione el selector del margen del contador de BPM para seleccionar el margen de medición de BPM deseado.**
  - Seleccione uno de los tres márgenes: 70-139, 91-180, ó 70-180. El margen de 70-180 se selecciona cuando se encienden los dos LED (70-139 BPM y 91-180 BPM).
- Ajuste el selector del canal de efectos CH. SELECT en 2.**
  - Se encenderá el LED "2" del visualizador del parámetro del efecto/BPM.
  - El valor de BPM de la música de entrada en CH-2 aparecerá en el contador del visualizador del parámetro del efecto/BPM.
  - \* El contador parpadeará si no puede realizarse la medición del valor de BPM durante 2 o más segundos.

Nederlands

Español

## BPM-WAARDE METEN

### 4 Druk op de CH-1 H.P CUE schakelaar.

- Het LED-lampje "1" van het BPM-display gaat branden.
- De BPM-waarde van de op CH-1 ingevoerde muziek verschijnt op de AUTO BPM COUNTER.

\* Om de BPM-waarde nauwkeurig te kunnen meten, mag u slechts één kanaal (CH-1 tot CH-4 H.P CUE schakelaar) voor de AUTO BPM COUNTER instellen.

- Hieronder ziet u de aanduidingen wanneer de BPM-waarde van CH-1 en CH-2 (126) gelijk zijn.

#### BPM-display

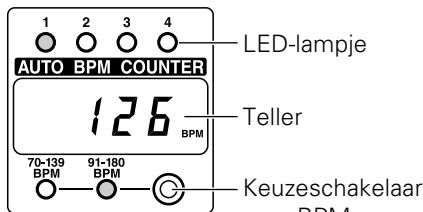

#### Effectparameter/ BPM-display

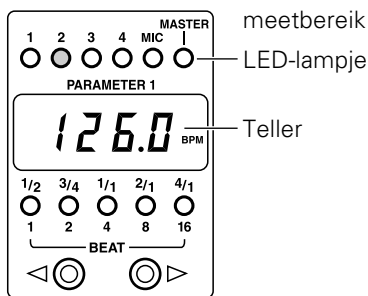

### Gebruik van de handbedieningsfunctie voor het meten van de BPM-waarde

#### ■ Wanneer de BPM-waarde niet met de AUTO BPM functie kan worden gemeten:

Als de BPM-waarde niet automatisch kan worden gemeten, gebruikt u de TAP schakelaar om de waarde handmatig in te voeren.

- Als de TAP schakelaar op de maat van de muziek wordt ingedrukt, zullen de lampjes op het BPM-meetbereik display doven en wordt de handbedieningsfunctie ingeschakeld.
- De BPM-waarde die met de TAP schakelaar wordt ingevoerd, wordt op de onderste teller van het effectparameter/BPM-display aangegeven en de bovenste teller van het BPM-display wordt uitgeschakeld.
- Om terug te keren naar de AUTO BPM functie, drukt u op de keuzeschakelaar voor het BPM-meetbereik en kiest dan het gewenste meetbereik.

#### ■ Als de BPM-waarde niet kan worden gemeten tijdens vertraging-, echo-, auto pan-, auto trans-, filter- en flanger-bewerkingen (blz. 95-97):

Als de BPM-waarde gedurende meer dan 2 seconden niet kan worden gemeten tijdens effectbewerkingen, gaat de bovenste teller van het BPM-display knipperen. In dit geval moet u de effect-keuzeschakelaar instellen op AUTO BPM en de TAP schakelaar gebruiken om de waarde handmatig in te voeren.

- Wanneer de met de TAP schakelaar ingevoerde BPM-waarde op de onderste teller van het effectparameter/BPM-display is verschenen en de effect-keuzeschakelaar weer op het oorspronkelijke effect is ingesteld, verschijnt de ingevoerde BPM-waarde op de bovenste teller van het BPM-display.

## MEDICIÓN DE BPM

\* Para algunas canciones no puede efectuarse el cálculo en el modo AUTO BPM. En este caso, ajuste el modo manual para efectuar la medición de BPM (vea las páginas 102 y 103).

### 4 Presione el interruptor H.P CUE del CH-1.

- Se encenderá el LED "1" del visualizador de BPM.
- El valor de BPM de la música de entrada en CH-1 aparecerá en el contador AUTO BPM COUNTER.
- \* Para medir el valor de BPM con precisión, seleccione sólo un canal (interruptor H.P. CUE de CH-1 a CH-4) para el contador AUTO BPM COUNTER.

- Visualización cuando el valor de BPM de CH-1 corresponde con el de CH-2 (126).

#### Visualizador de BPM

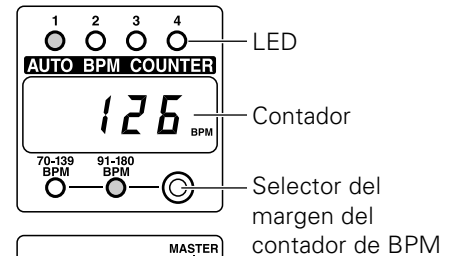

#### Visualizador del parámetro del efecto/BPM

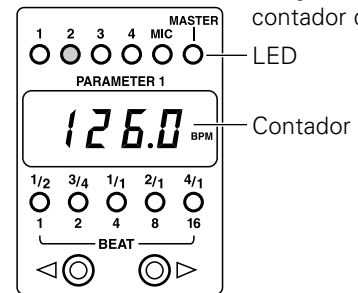

### Utilización del modo manual para efectuar la medición de BPM

#### ■ Cuando no puede medirse el valor de BPM en el modo AUTO BPM:

Si no puede efectuarse la edición del valor de BPM, emplee el interruptor TAP para efectuar la entrada manual.

- Cuando se presiona el interruptor TAP en sincronización con el tiempo de la música, la luz del visualizador del margen del contador de BPM se apagará y se habilitará el modo manual.
- El valor de BPM introducido con el interruptor TAP se visualizará en el contador del visualizador del parámetro del efecto/BPM (lado inferior), y se apagará el contador del visualizador de BPM (lado superior).
- Para volver al modo AUTO BPM, presione el selector del margen del contador de BPM y ajuste el margen del contador.

#### ■ Cuando no puede medirse el valor de BPM durante las operaciones de retardo, eco, panoramización automática, transposición automática, filtro, y flanger (páginas 95 a 97):

El contador del visualizador de BPM (lado superior) parpadeará si no puede realizarse la medición del valor de BPM durante más de 2 segundos durante las operaciones de los efectos. En este caso, cambie el selector de efectos a AUTO BPM y emplee el interruptor TAP para efectuar la entrada manual.

## BPM-WAARDE METEN

Als u de BPM-waarde van een muziekstuk weet, kunt u deze ook invoeren zonder de TAP schakelaar te gebruiken.

- Zet de effect-keuzeschakelaar op AUTO BPM en druk op de keuzeschakelaar voor het BPM-meetbereik totdat beide indicators voor het BPM-meetbereik (70-139 BPM en 91-180 BPM) doven.
- Als aan de effect PARAMETER 1 regelaar (TIME) wordt gedraaid, zal de onderste teller van het effectparameter/BPM-display de BPM-waarde aangeven, waarbij instelling mogelijk is vanaf het eerste cijfer.

Als u aan de PARAMETER 1 regelaar draait terwijl u de TAP schakelaar ingedrukt houdt, kan de BPM-waarde vanaf de eerste decimale plaats worden ingesteld.

Wanneer de BPM-waarde is ingesteld en de effect-keuzeschakelaar weer op het oorspronkelijke effect is gezet, verschijnt de ingevoerde BPM-waarde op de bovenste teller van het BPM-display.

### BPM-display

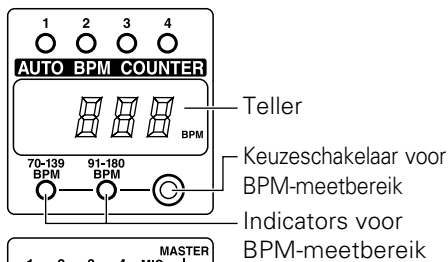

### Effectparameter/ BPM-display

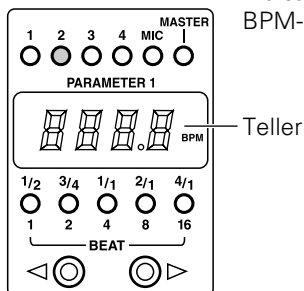

## MEDICIÓN DE BPM

- Después de haberse visualizado el valor de entrada de BPM mediante el interruptor TAP en el contador del visualizador del parámetro del efecto/BPM (lado inferior) y de haberse repuesto el selector de efectos al efecto original, la entrada del valor de BPM se visualizará en el contador del visualizador de BPM (lado superior).

Si ya conoce el valor de BPM de una canción, podrá introducirlo sin emplear la entrada con el interruptor "TAP".

- Cambie el selector de efectos a AUTO BPM y presione el selector del margen del contador de BPM y se apagarán las dos visualizaciones del margen del contador de BPM (70-139 BPM y 91-180 BPM).
- Si se gira el control del PARAMETER 1 del efecto (TIME), el contador del visualizador del parámetro del efecto/BPM (lado inferior) mostrará el valor de BPM, y podrá realizarse el ajuste desde el primer dígito. Si se gira el control del PARAMETER 1 del efecto mientras se presiona el interruptor TAP, podrá ajustar el valor de BPM desde la primera posición decimal.

Cuando se ha ajustado el valor de BPM y se ha repuesto el selector de efectos al efecto original, se visualizará el valor de BPM en el contador del visualizador de BPM (lado superior).

### Visualizador de BPM

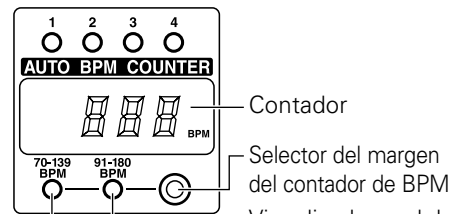

### Visualizador del parámetro del efecto/BPM

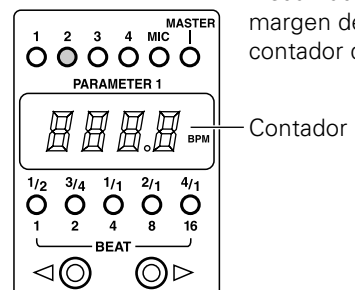

## GEbruik VAN DE FADERSTARTFUNCTIE

Als de los verkrijgbare CMX-3000, CMX-5000, CDJ-1000, CDJ-100S, CDJ-500S en CDJ-500 II spelers op CH-1 - CH-4 zijn aangesloten, kunnen deze gestart worden met de kanaalfader-schuifregelaar of de kruisfader-schuifregelaar, mits de bedieningssignaal snoeren zijn aangesloten.

## UTILIZACIÓN DE LA FUNCIÓN DE INICIO CON FUNDIDO

Si se conecta un reproductor de CD de las series CMX-3000, CMX-5000, CDJ-1000, CDJ-100S, CDJ-500S o CDJ-500 II, al canal CH-1 - CH-4, podrá iniciarse empleando la palanca de fundido del canal o la palanca de fundido transversal, siempre y cuando se hayan conectado los cables de control.

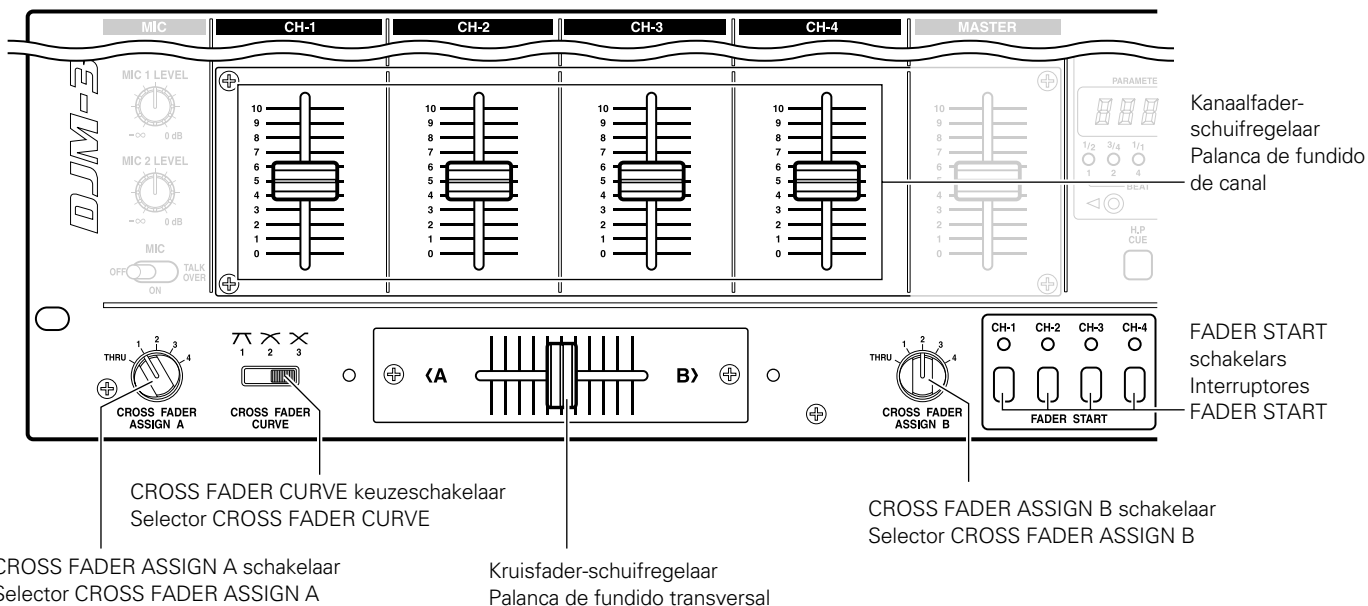

### Het afspelen via de fader starten (Gebruik van de fade-in functie met een aangesloten CD-speler)

Wanneer dit apparaat via bedieningssignaal snoeren op de CMX-3000, CMX-5000, CDJ-1000, CDJ-100S, CDJ-500S en CDJ-500 II discjockey CD-spelers is aangesloten, kunt u het afspelen via de fader starten. Met andere woorden, wanneer het volume van de kanaalfader of de kruisfader op het DJ-mengpaneel wordt verhoogd, wordt de CD-speler uit de pauzefunctie gehaald en zal de muziek automatisch en onmiddellijk beginnen. Omdat de CD-speler op het startpunt kan worden teruggezet wanneer de fader naar de oorspronkelijke stand terugkeert, hoort sampler-type weergave ook tot de mogelijkheden.

### Starten via de kruisfader en afspelen vanaf het startpunt (back-cue)

Wanneer "A" bij het startpunt in de paraatstand staat, kan deze worden gestart door de kruisfader-schuifregelaar vanaf de rechterkant (B) naar de linkerkant (A) te schuiven. Tegelijkertijd wordt "B" op het startpunt teruggezet (back-cue). Bovendien kan "B" wanneer deze bij het startpunt in de paraatstand staat, ook gestart worden door gewoon de kruisfader-schuifregelaar vanaf de linkerkant (A) naar de rechterkant (B) te schuiven. ("A" wordt tegelijkertijd op het startpunt teruggezet.)

### Reproducción con inicio de fundido (para realizar la operación de aparición gradual con el reproductor de CD conectado)

La reproducción con inicio de fundido podrá realizarse cuando se haya conectado el aparato con los cables de control a un reproductor de CD de las series CMX-3000, CMX-5000, CDJ-1000, CDJ-100S, CDJ-500S o CDJ-500 II para DJ. En otras palabras, cuando se sube el control deslizante del canal o el volumen de fundido transversal de la consola de mezcla para DJ, se desactivará la función de pausa del reproductor de CD, y la música se iniciará automática e instantáneamente. Adicionalmente, puesto que el reproductor de CD puede reponerse al punto de localización cuando se reajusta el control deslizante a su posición original, también puede realizarse la reproducción del tipo de muestreo.

### Reproducción con inicio de fundido transversal y reproducción de localización para fundido

Cuando "A" está en el punto de localización durante el estado de espera, podrá iniciarse simplemente moviendo la palanca de fundido transversal desde el lado derecho (B) al izquierdo (A). "B" volverá al punto de localización para fundido al mismo tiempo. Adicionalmente, cuando "B" esté en el punto de localización durante el estado de espera, podrá iniciarse simplemente moviendo la palanca de fundido transversal desde el lado izquierdo (A) al derecho (B). ("A" volverá al punto de localización para fundido al mismo tiempo.)



CMX-3000

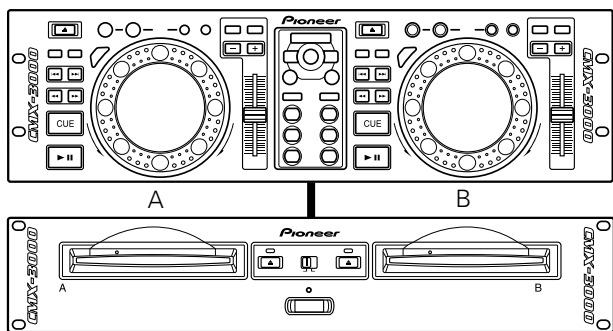

Bedieningssignalsnoeren  
Cables de control

DJM-3000

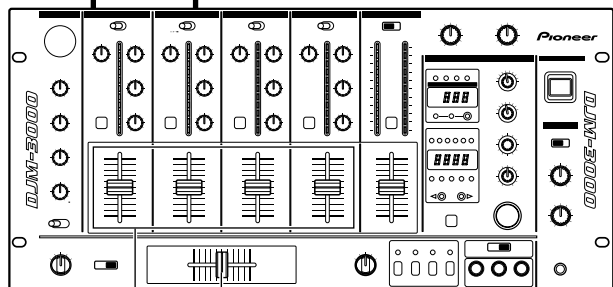

Kruisfader-schuifregelaar  
Palanca de fundido transversal

Kanaalfader-schuifregelaar  
Palanca de fundido de canal

CD-spelers die door de faderstartfunctie kunnen worden gestart wanneer zij op dit apparaat zijn aangesloten:

- CMX-3000
- CMX-5000
- CDJ-1000
- CDJ-100S
- CDJ-500S
- CDJ-500 II

Reproductores que pueden realizar el inicio de la reproducción con fundido cuando están conectados a esta unidad:

- CMX-3000
- CMX-5000
- CDJ-1000
- CDJ-100S
- CDJ-500S
- CDJ-500 II

## GEBRUIK VAN DE FADERSTARTFUNCTIE

### Via de kanaalfader starten

- 1 Druk op de FADER START schakelaar (CH-1, CH-2, CH-3 of CH-4) van het kanaal dat verbonden is met de CD-speler die u wilt bedienen.**  
De indicator voor het gekozen kanaal licht op.
- 2 Schuif de kanaalfader-schuifregelaar helemaal naar beneden.**
- 3 Stel een startpunt op de CD-speler in en zet de speler bij dit punt in de paraatstand (pauzestand).**
- 4 Wanneer u de weergave van de CD-speler wilt starten, duwt u de kanaalfader-schuifregelaar naar boven. De CD-speler zal dan automatisch beginnen.**

#### Let op:

- De kanalen die zijn ingesteld met de CROSS FADER ASSIGN A en B schakelaars kunnen niet via de kanaalfader worden gestart.

Het onderstaande voorbeeld toont hoe een op CH-1 aangesloten CD-speler kan worden gestart.

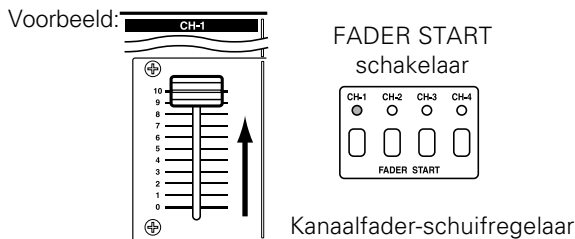

Wanneer het startpunt van tevoren op de CMX-3000, CMX-5000, CDJ-1000, CDJ-100S, CDJ-500S en CDJ-500II is ingesteld, is het niet nodig om de CD-speler bij het startpunt in de paraatstand te laten staan.

Als de kanaalfader-schuifregelaar in de oorspronkelijke stand wordt teruggezet nadat het afspelen is begonnen, zal de CD-speler naar het startpunt terugkeren en in de paraatstand worden gezet.

## UTILIZACIÓN DE LA FUNCIÓN DE INICIO CON FUNDIDO

### Inicio con fundido de canal

- 1 Conecte el interruptor FADER START (CH-1, CH-2, CH-3, ó CH-4) del canal al que se ha conectado el reproductor de CD que deba controlarse.**  
Se encenderá el indicador del canal seleccionado.
- 2 Empuje la palanca de fundido de canal completamente hacia abajo.**
- 3 Ajuste un punto de localización en el reproductor de CD, y establezca la unidad en el estado de espera (pauza) en el punto de localización.**
- 4 Cuando desee iniciar el reproductor, empuje hacia arriba la palanca de fundido de canal y se iniciará la reproducción en el reproductor de CD.**

#### Precaución:

- Los canales seleccionados con los selectores CROSS FADER ASSIGN A y B no podrán iniciarse con el control deslizante del canal.

A continuación se muestra un ejemplo de inicio del reproductor de CD conectado al canal CH-1.

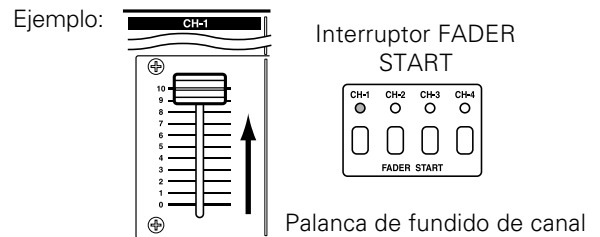

Si se han ajustado de antemano puntos de localización, cuando se emplea uno de los reproductores de las series CMX-3000, CMX-5000, CDJ-1000, CDJ-100S, CDJ-500S o CDJ-500 II, no será necesario dejar el reproductor de CD en el estado de espera en el punto de localización.

Si se repone la palanca de fundido de canal a su posición original después de haberse iniciado la reproducción, el reproductor de CD volverá al punto de localización y quedará en el estado de espera.

Via de kruisfader starten

- 1 Druk op de FADER START schakelaar (CH-1, CH-2, CH-3 of CH-4) van het kanaal dat verbonden is met de CD-speler die u wilt bedienen.

De indicator voor het gekozen kanaal licht op.

- 2 Kies met de CROSS FADER ASSIGN A en B schakelaars het kanaal (CH-1, CH-2, CH-3 of CH-4) waarop de CD-speler is aangesloten.

- 3 Schuif de kruisfader-schuifregelaar helemaal in de tegenovergestelde richting van de te starten bron.

In het onderstaande voorbeeld wordt de startprocedure toegepast op een CD-speler die is aangesloten op kanaal CH-1 dat op ASSIGN A is ingesteld.

Voorbeeld:

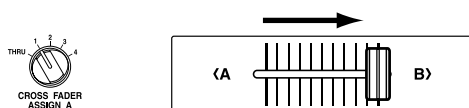

ASSIGN A schakelaar      Kruisfader-schuifregelaar

- 4 Stel een startpunt op de CD-speler in en zet de speler bij dit punt in de paraatstand (pauzestand).

- 5 Kies de startkromme van de kruisfader met de CROSS FADER CURVE keuzeschakelaar.

- 6 Wanneer de kruisfader-schuifregelaar in de tegenovergestelde richting wordt geschoven van "3", zal de CD-speler beginnen met afspelen.

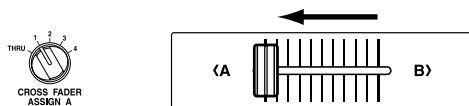

ASSIGN A schakelaar      Kruisfader-schuifregelaar

Wanneer het startpunt van tevoren op de CMX-3000, CMX-5000, CDJ-1000, CDJ-100S, CDJ-500S en CDJ-500II is ingesteld, is het niet nodig om de CD-speler bij het startpunt in de paraatstand te laten staan. Als de kruisfader-schuifregelaar in de oorspronkelijke stand wordt teruggezet nadat het afspelen is begonnen, zal de CD-speler naar het startpunt terugkeren en in de paraatstand worden gezet.

Inicio con fundido transversal

- 1 Conecte el interruptor FADER START (CH-1, CH-2, CH-3, ó CH-4) del canal al que se ha conectado el reproductor de CD que deba controlarse.

Se encenderá el indicador del canal seleccionado.

- 2 Utilizando los selectores CROSS FADER ASSIGN A y B, seleccione el canal (CH-1, CH-2, CH-3, ó CH-4) al que se ha conectado el reproductor de CD.

- 3 Deslice la palanca de fundido transversal completamente en la dirección opuesta a la de la fuente que usted desee iniciar.

En el ejemplo siguiente, el inicio se lleva a cabo con el reproductor de CD conectado al canal CH-1 ajustado a ASSIGN A.

Ejemplo:

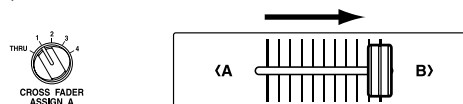

Selector ASSIGN A      Palanca de fundido transversal

- 4 Ajuste un punto de localización en el reproductor de CD, y establezca la unidad en el estado de espera (pauza) en el punto de localización.

- 5 Emplee el selector CROSS FADER CURVE para seleccionar la curva de inicio de fundido transversal.

- 6 Cuando se desliza la palanca de fundido transversal en la dirección opuesta, como en el paso "3", el reproductor de CD iniciará la reproducción.

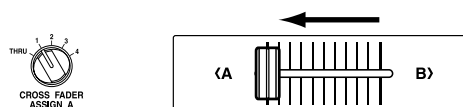

Selector ASSIGN A      Palanca de fundido transversal

Si se han ajustado de antemano puntos de localización, cuando se emplea uno de los reproductores de las series CMX-3000, CMX-5000, CDJ-1000, CDJ-100S, CDJ-500S o CDJ-500 II, no será necesario dejar el reproductor de CD en el estado de espera en el punto de localización. Si se repone la palanca de fundido transversal a su posición original después de haberse iniciado la reproducción, el reproductor de CD volverá al punto de localización y quedará en el estado de espera.

Nederlands

Español

## GEBRUIK VAN DE EFFECT-MENGFUNCTIE

Wanneer dit mengpaneel samen met de los verkrijgbare CMX-3000, CMX-5000, CDJ-1000, CDJ-100S, CDJ-500S en CDJ-500II CD-spelers wordt gebruikt, kunt de kruisfader-schuifregelaar gebruiken om automatisch een gekoppelde fade-in en fade-uit vanaf speler A naar speler B te maken. Indien gewenst, kan de effectfunctie worden toegepast voor simultane gekoppelde bediening (hiervoor moet het bedieningssignaal snoer zijn aangesloten). Deze mogelijkheden zijn alle beschikbaar door middel van bediening van een enkele toets.

### Beschikbare effect-mengfuncties

#### Effect-mengfaderfunctie

##### ■ ECHO

Het geluidsvolume van het effect verandert afhankelijk van de stand van de kruisfader-schuifregelaar.

Afhankelijk van de instelling van de effect PARAMETER regelaar kan de ECHO herhaling worden gewijzigd van 1/2 naar 3/4, 1/1, 2/1 of 4/1 maat. Wanneer de schuifregelaar de andere kant bereikt, zal er verbinding worden gemaakt met het kanaal dat aan de andere kant is toegewezen.

**Voorbeeld: Stand van de kruisfader-schuifregelaar en effectvolume-instelling wanneer het effect is ingesteld voor kant A**

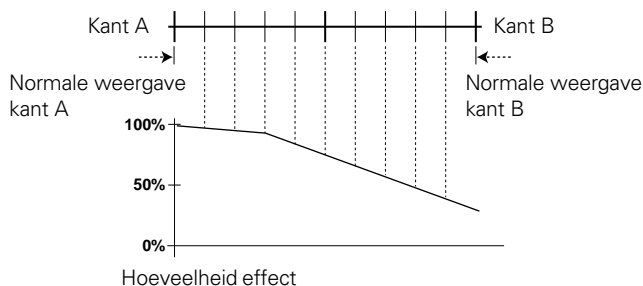

##### ■ ZIP

De toonhoogte van het effect verandert afhankelijk van de stand van de kruisfader-schuifregelaar.

Wanneer de schuifregelaar de andere kant bereikt, zal er verbinding worden gemaakt met het kanaal dat aan de andere kant is toegewezen.

**Voorbeeld: Stand van de kruisfader-schuifregelaar en toonhoogte-instelling wanneer het effect is ingesteld voor kant A**

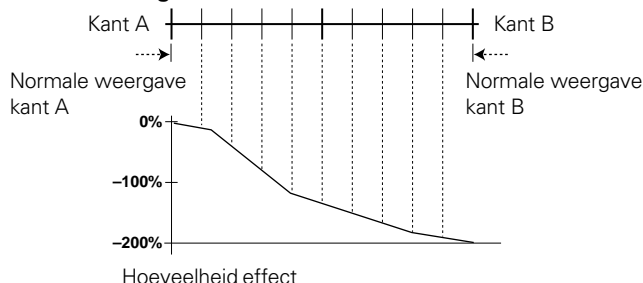

##### ■ ROLL

Het traject van de kruisfader-schuifregelaar is verdeeld in vier delen; naarmate de schuifregelaar vanaf de effect-kant wordt verschoven, wordt het effect ingesteld op 1/1, 1/2, 1/4 en 1/8 maat.

De toonhoogte van het effect verandert vanaf het 1/1 naar het 1/8 bereik overeenkomstig de stand van de kruisfader-schuifregelaar. Wanneer de schuifregelaar de andere kant bereikt, zal er verbinding worden gemaakt met het kanaal dat aan de andere kant is toegewezen.

108

<DRB1315>

Du/Sp

## UTILIZACIÓN DE LA FUNCIÓN DE MEZCLA DE EFECTOS

Quando se combina esta consola de mezcla con uno de los reproductores de CD (CMX-3000, CMX-5000, CDJ-1000, CDJ-500S, o CDJ-500II), vendidos por separado, podrá utilizarse la palanca de fundido transversal para producir la aparición y desaparición gradual del sonido automática enlazada desde el reproductor A al reproductor B. Si lo desea, podrá emplear el modo de efectos para la operación enlazada simultánea (es necesario la conexión del cable de control). Estas operaciones pueden llevarse a cabo mediante un solo botón.

### Características de la mezcla de efectos

#### Modo de fundido de mezcla de efectos

##### ■ ECHO

El volumen del sonido del efecto cambia de acuerdo con la posición de la palanca de fundido transversal.

Dependiendo del ajuste del control de efectos PARAMETER, puede cambiarse la repetición de ECHO desde tiempos de 1/2 a tiempos de 3/4, 1/1, 2/1 ó 4/1. Cuando la palanca llega al otro lado, se conecta el canal asignado al otro lado.

**Ejemplo: Posición de la palanca de fundido transversal y ajuste del volumen del efecto cuando se ha ajustado el efecto para el lado A**

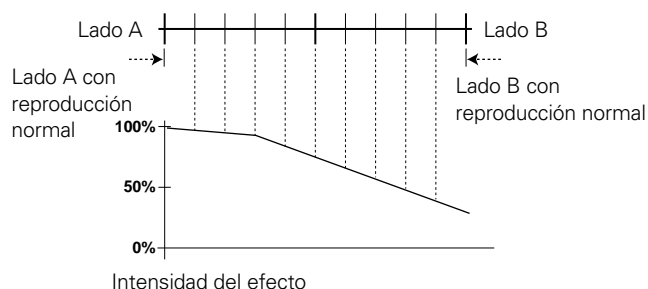

##### ■ ZIP

El tono del efecto cambia dependiente de la posición de la palanca de fundido transversal.

Quando la palanca llega al otro lado, se conecta el canal asignado al otro lado.

**Ejemplo: Posición de la palanca de fundido transversal y ajuste del tono cuando se ha ajustado el efecto para el lado A**

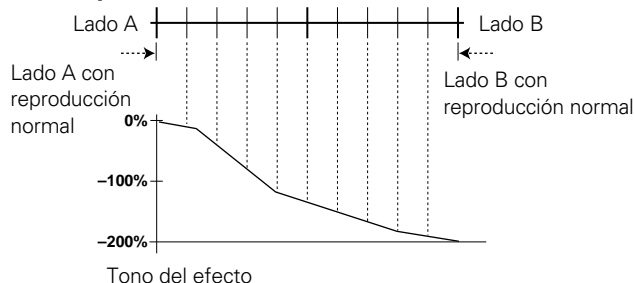

##### ■ ROLL

El desplazamiento transversal de la palanca de fundido transversal se divide en cuatro cuartos, y a medida que se mueve la palanca desde el lado del efecto, el efecto se ajusta a los tiempos de 1/1, 1/2, 1/4, y 1/8.

El tono del tiempo del efecto cambia a través del margen de 1/1 a 1/8 dependiendo de la posición de la palanca de fundido transversal. Cuando la palanca llega al otro lado, se conecta el canal asignado al otro lado.

**Voorbeeld: Stand van de kruisfader-schuifregelaar en maastelling wanneer het effect is ingesteld voor kant A**

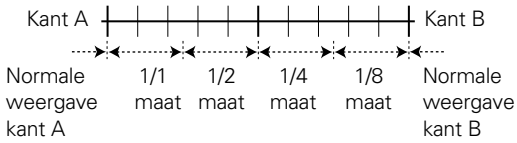

**Automatische effect-mengfunctie**

■ **ECHO**

Het volume van het effect neemt af gedurende de tijdsduur die is ingesteld met de effect PARAMETER regelaar, waarna wordt doorgegaan naar het volgende muziekstuk.

**Voorbeeld: Bij een 4-maten instelling**

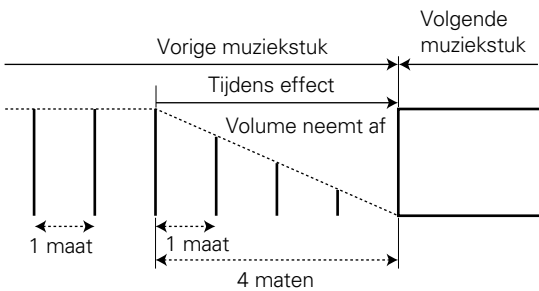

■ **ZIP**

De toonhoogte van het effect neemt af gedurende de tijdsduur die is ingesteld met de effect PARAMETER regelaar, waarna wordt doorgegaan naar het volgende muziekstuk.

**Voorbeeld: Bij een 4-maten instelling**

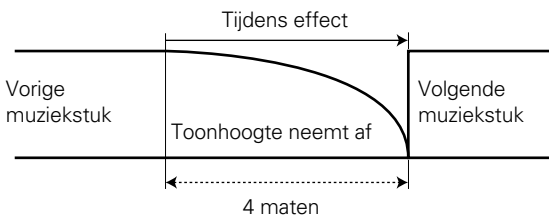

■ **ROLL**

Het ROLL patroon verandert overeenkomstig de instelling van de effect PARAMETER regelaar.

Bij een 1-maat of 2-maten instelling wordt een herhaald 1/4-maat geluid weergegeven.

Bij een 4-maten of 8-maten instelling wordt de effecttijd gedeeld door twee en wordt een herhaald 1/2 en 1/4-maat geluid weergegeven.

Bij een 16-maten instelling wordt de effecttijd gedeeld door vier en wordt een herhaald 1/1, 1/2, 1/4 en 1/8-maat geluid weergegeven.

**Voorbeeld: Bij een 4-maten instelling**

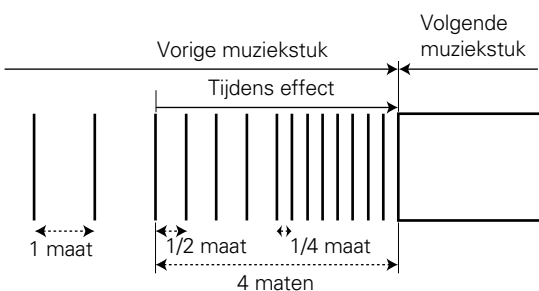

**Ejemplo: Posición de la palanca de fundido transversal y ajuste del tiempo cuando se ha ajustado el efecto para el lado A**

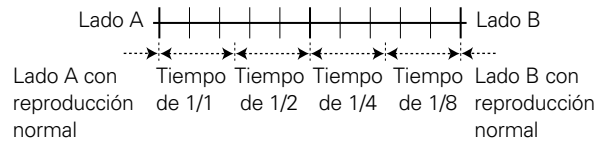

**Modo automático de mezcla de efectos**

■ **ECHO**

El volumen del efecto se funde cuando llega el tiempo del efecto ajustado de acuerdo con el ajuste del control de efectos PARAMETER, y lleva a la pista siguiente.

**Ejemplo: Cuando se ajusta a 4 tiempos**

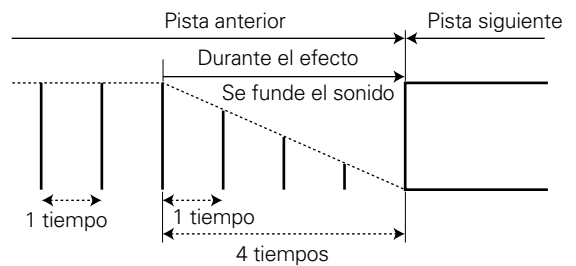

■ **ZIP**

El tono del efecto se funde cuando llega el tiempo del efecto ajustado de acuerdo con el ajuste del control de efectos PARAMETER, y lleva a la pista siguiente.

**Ejemplo: Cuando se ajusta a 4 tiempos**

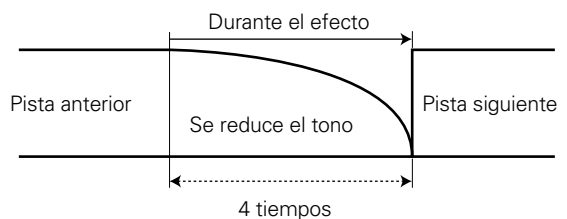

■ **ROLL**

El patrón de ROLL cambia de acuerdo con el ajuste del control de efectos PARAMETER.

Cuando se ajusta para 1 ó 2 tiempos, emite un sonido de tiempos de 1/4 repetido.

Cuando se ajusta para 4 u 8 tiempos, el tiempo del efecto se divide en dos, y se emite el sonido repetido de los tiempos de 1/2 y 1/4.

Cuando se ajusta para 16 tiempos, el tiempo del efecto se divide en cuatro, y se emite el sonido repetido de los tiempos de 1/1, 1/2, 1/4, y 1/8.

**Ejemplo: Cuando se ajusta a 4 tiempos**

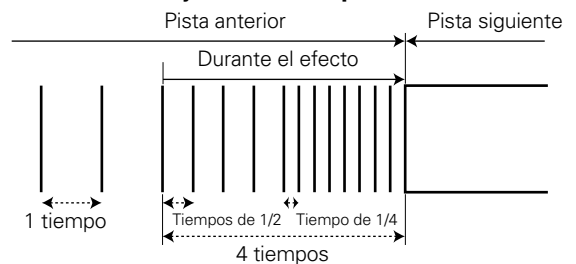

## GEBRUIK VAN DE EFFECT-MENGFUNCTIE

### Kiezen van de effect-mengfunctie

Gebruik de EFFECT MIX keuzeschakelaar om de gewenste bedieningsfunctie te kiezen:

**OFF:** Normale instelling

- Geen effect-menging.
- De drie effect-selectie/startschakelaars (ECHO, ZIP en ROLL) lichten niet op.
- De links-rechts faderindicators A en B van de kruisfader lichten beide niet op.

**FADER:** Effect-mengfaderfunctie

- De kruisfader-schuifregelaar kan gebruikt worden voor het manipuleren van effecten en voor het uitvoeren van cue-start/back-cue.
- De gekozen effect-selectie/startschakelaar (ECHO, ZIP of ROLL) knippert (de standaardinstelling is ECHO) en de andere lichten continu op.
- De links-rechts faderindicators A en B van de kruisfader lichten als volgt op:

Conditie	Faderindicator A	Faderindicator B
Wanneer de kruisfader-schuifregelaar aan de A kant staat	LICHT OP	UIT
Wanneer de kruisfader-schuifregelaar aan de B kant staat	UIT	LICHT OP
Wanneer de functie wordt geactiveerd terwijl de kruisfader-schuifregelaar in de middenstand staat	LICHT OP	LICHT OP
Wanneer de kruisfader-schuifregelaar vanaf de A kant naar de middenstand wordt geschoven nadat de functie is geactiveerd	KNIPPERT	UIT
Wanneer de kruisfader-schuifregelaar vanaf de B kant naar de middenstand wordt geschoven nadat de functie is geactiveerd	UIT	KNIPPERT

## UTILIZACIÓN DE LA FUNCIÓN DE MEZCLA DE EFECTOS

### Selección de la función de mezcla de efectos

Emplee el selector EFFECT MIX para seleccionar el modo de operación deseado.

**OFF:** Modo normal

- Operación sin mezcla de efectos.
- Los tres selectores de efectos/inicio (ECHO, ZIP, ROLL) quedarán apagados.
- Los indicadores A y B del control deslizante de izquierda-derecha de fundido transversal estarán ambos apagados.

**FADER:** Modo de fundido de mezcla de efectos

- Podrá utilizarse la palanca de fundido transversal para manipular los efectos, y para efectuar el inicio/retorno al punto de localización.
- De los tres selectores de efectos/inicio (ECHO, ZIP, ROLL), el seleccionado parpadeará (el ajuste inicial es ECHO), y los otros quedarán encendidos.
- Los indicadores A y B del control deslizante de izquierda-derecha de fundido transversal se encenderán de la forma siguiente:

Condición	Indicador A	Indicador B
Cuando la palanca de fundido transversal está en el lado A	ENCENDIDO	APAGADO
Cuando la palanca de fundido transversal está en el lado B	APAGADO	ENCENDIDO
Cuando se introduce el modo con la palanca de fundido transversal en un punto intermedio	ENCENDIDO	ENCENDIDO
Cuando se mueve la palanca de fundido transversal desde el lado A a un punto intermedio después de introducir el modo	PARPADEANDO	APAGADO
Cuando se mueve la palanca de fundido transversal desde el lado B a un punto intermedio después de introducir el modo	APAGADO	PARPADEANDO

## GEBRUIK VAN DE EFFECT-MENGFUNCTIE

**AUTO:** Automatische effect-mengfunctie.

- De drie effect-selectie/startschakelaars (ECHO, ZIP en ROLL) kunnen gebruikt worden voor het manipuleren van effecten en voor het uitvoeren van cue-start/back-cue (de kruisfader-schuifregelaar werkt niet).
- De gekozen effect-selectie/startschakelaar (ECHO, ZIP of ROLL) knippert (de standaardinstelling is ECHO) en de andere lichten continu op.
- De links-rechts faderindicators A en B van de kruisfader lichten als volgt op:

Conditie	Faderindicator A	Faderindicator B
Wanneer de functie wordt geactiveerd terwijl de kruisfader-schuifregelaar aan de A kant staat	LICHT OP	UIT
Wanneer de functie wordt geactiveerd terwijl de kruisfader-schuifregelaar aan de B kant staat	UIT	LICHT OP
Wanneer de functie wordt geactiveerd terwijl de kruisfader-schuifregelaar in de middenstand staat	LICHT OP	LICHT OP
Wanneer het geluid van de A kant wordt weergegeven	LICHT OP	UIT
Wanneer effecten worden toegepast op de A kant	KNIPPERT	UIT
Wanneer het geluid van de B kant wordt weergegeven	UIT	LICHT OP
Wanneer effecten worden toegepast op de B kant	UIT	KNIPPERT

De effect-mengfunctie werkt niet wanneer ASSIGN A en ASSIGN B zijn ingesteld op hetzelfde kanaal. (In dit geval zullen de faderindicator A, de faderindicator B en de faderstart-indicator voor het gekozen kanaal alle knipperen.)

## UTILIZACIÓN DE LA FUNCIÓN DE MEZCLA DE EFECTOS

**AUTO:** Modo automático de mezcla de efectos

- Los tres selectores de efectos/inicio (ECHO, ZIP, ROLL) pueden utilizarse para manipular los efectos, y para efectuar el inicio/retorno al punto de localización (no funcionará la palanca de fundido transversal).
- De los tres selectores de efectos/inicio (ECHO, ZIP, ROLL), el seleccionado parpadeará y los otros quedarán encendidos.
- Los indicadores A y B del control deslizante de izquierda-derecha de fundido transversal se encenderán de la forma siguiente:

Condición	Indicador A	Indicador B
Cuando se introduce el modo con la palanca de fundido transversal en el lado A	ENCENDIDO	APAGADO
Cuando se introduce el modo con la palanca de fundido transversal en el lado B	APAGADO	ENCENDIDO
Cuando se introduce el modo con la palanca de fundido transversal en un punto intermedio	ENCENDIDO	ENCENDIDO
Cuando se emite el sonido desde el lado A	ENCENDIDO	APAGADO
Cuando se aplican los efectos al lado A	PARPADEANDO	APAGADO
Cuando se emite el sonido desde el lado B	APAGADO	ENCENDIDO
Cuando se aplican los efectos al lado B	APAGADO	PARPADEANDO

El modo de mezcla de efectos no funcionará cuando ASSIGN A y ASSIGN B se ajusten al mismo canal. (En este caso, parpadearán el indicador A, el indicador B y el indicador de FADER START del canal seleccionado.)

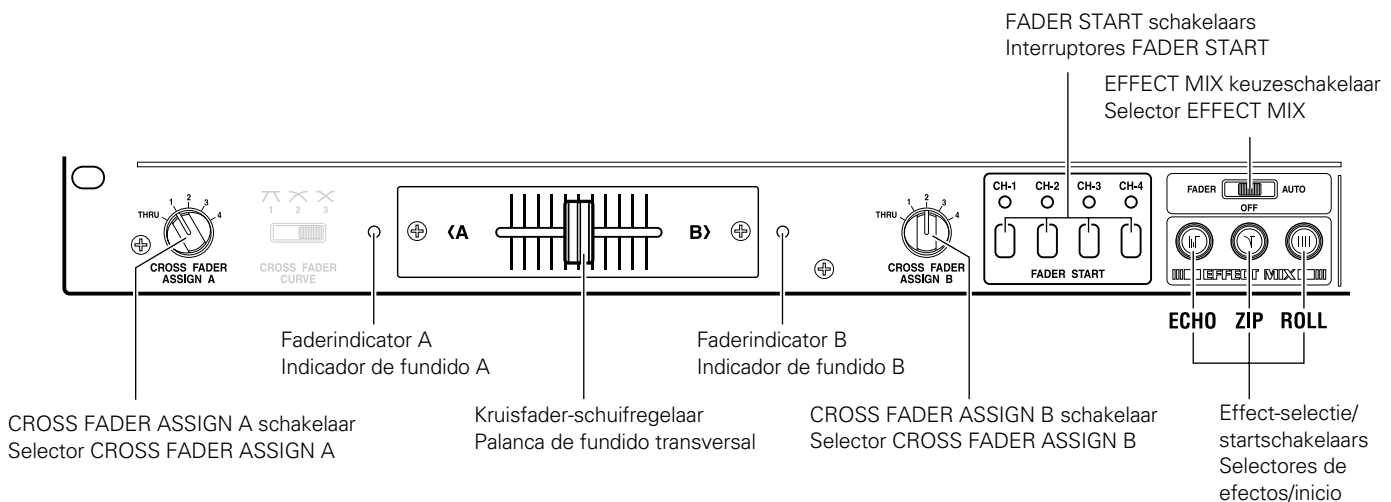





**5 Gebruik de effect-selectie/startschakelaars om het gewenste effect (ECHO, ZIP of ROLL) te kiezen.**

- De gekozen effect-selectie/startschakelaar knippert en de andere lichten continu op.
- Het is niet mogelijk om gelijktijdig twee of meer effecten te kiezen.
- Gebruik de PARAMETER regelaars van de BEAT EFFECT bedieningsorganen om de tijdstellingen van het effect te wijzigen.

**6 Bedien de kruisfader-schuifregelaar.**

- Wanneer de kruisfader-schuifregelaar vanaf kant A naar kant B wordt geschoven, zal het gekozen effect op A worden toegepast, en wanneer de schuifregelaar kant B bereikt, hoort u het B uitgangsgeluid. Als de schuifregelaar vanuit de middenstand wordt teruggeschoven naar kant A, wordt het effect toegepast op A uitgeschakeld en wordt het normale geluid weergegeven.
- Wanneer de kruisfader-schuifregelaar vanaf kant B naar kant A wordt geschoven, zal het gekozen effect op B worden toegepast, en wanneer de schuifregelaar kant A bereikt, hoort u het A uitgangsgeluid. Als de schuifregelaar vanuit de middenstand wordt teruggeschoven naar kant B, wordt het effect toegepast op B uitgeschakeld en wordt het normale geluid weergegeven.

**[Bediening als de kruisfader-schuifregelaar in de middenstand staat wanneer de effect-mengfaderfunctie wordt ingeschakeld]**

- Wanneer de kruisfader-schuifregelaar vanuit de middenstand naar kant A wordt geschoven, zal het gekozen effect worden toegepast op B, en het geluid zal geleidelijk verdwijnen overeenkomstig het gekozen effect.
- Wanneer de kruisfader-schuifregelaar vanuit de middenstand naar kant B wordt geschoven, zal het gekozen effect worden toegepast op A, en het geluid zal geleidelijk verdwijnen overeenkomstig het gekozen effect.
- Bij gebruik van de effect-mengfaderfunctie kan de kruisfader-schuifregelaar niet worden gebruikt om het geluid bij te regelen. De CROSS FADER CURVE keuzeschakelaar zal ook niet werken en de BEAT EFFECTS functie kan eveneens niet worden gebruikt.

**Automatische effect-mengfunctie**

**1 Kies met de CROSS FADER ASSIGN schakelaars (A en B) het kanaal (CH1-CH4) dat met de CD-speler is verbonden waarop u de kruisfader-effecten wilt toepassen.**

- Zorg dat u verschillende kanalen toewijst aan de CROSS FADER ASSIGN A en B schakelaars.

**2 Zet de kruisfader-schuifregelaar in de gewenste startpositie voor de automatische effect-mengfunctie.**

Bij gebruik van de automatische effect-mengfunctie wordt de wijze waarop het geluid in het begin klinkt, bepaald door de startpositie van de kruisfader-schuifregelaar. Zie stap 4 voor de bedieningsaanwijzingen.

- Wanneer de kruisfader-schuifregelaar in de middenstand staat, worden het A en B geluid weergegeven.
- Wanneer de kruisfader-schuifregelaar aan de A kant staat, wordt het A geluid weergegeven.
- Wanneer de kruisfader-schuifregelaar aan de B kant staat, wordt het B geluid weergegeven.

**5 Utilice los selectores de efectos/inicio para seleccionar el efecto deseado (ECHO, ZIP, ROLL).**

- El selector de efectos/inicio seleccionado parpadeará y los otros quedarán encendidos.
- No pueden seleccionarse dos o más efectos al mismo tiempo.
- Pueden utilizarse los controles de PARAMETER de efectos de BEAT EFFECT para modificar los ajustes del tiempo del efecto.

**6 Opere la palanca de fundido transversal.**

- Cuando se mueva la palanca de fundido transversal desde el lado A hacia el lado B, el efecto seleccionado se aplicará al lado A, y cuando la palanca llegue al lado B, se oirá el sonido de salida del lado B. Si se repone la palanca al lado A desde una posición intermedia, el efecto aplicado al lado A se desactiva (OFF) y se emite el sonido normal.
- Cuando se mueva la palanca de fundido transversal desde el lado B hacia el lado A, el efecto seleccionado se aplicará al lado B, y cuando la palanca llegue al lado A, se oirá el sonido de salida del lado A. Si se repone la palanca al lado B desde una posición intermedia, el efecto aplicado al lado B se desactiva (OFF) y se emite el sonido normal.

**[Operación si la palanca de fundido transversal está en una posición intermedia cuando se activa el modo de fundido de mezcla de efectos]**

- Cuando se mueva la palanca de fundido transversal desde su posición intermedia inicial hacia el lado A, el efecto seleccionado se aplicará al lado B, y el sonido desaparecerá gradualmente de acuerdo con el efecto seleccionado.
- Cuando se mueva la palanca de fundido transversal desde su posición intermedia inicial hacia el lado B, el efecto seleccionado se aplicará al lado A, y el sonido desaparecerá gradualmente de acuerdo con el efecto seleccionado.
- En el modo de fundido de mezcla de efectos, no puede utilizarse la palanca de fundido transversal para controlar el sonido. Mientras el selector CROSS FADER CURVE esté habilitado, los BEAT EFFECTS no podrán utilizarse.

**Modo automático de mezcla de efectos**

**1 Utilizando los selectores CROSS FADER ASSIGN (A y B) seleccione el canal (CH1-CH4) al que se ha conectado el reproductor de CD que desee emplear con los efectos de fundido transversal.**

- Asegúrese de asignar canales distintos a los selectores CROSS FADER ASSIGN A y B.

**2 Ajuste la palanca de fundido transversal a la posición de inicio del modo automático de mezcla de efectos.**

En el modo automático de mezcla de efectos, la forma con la que se oye inicialmente el sonido se determina por la posición de la palanca de fundido transversal. En cuanto a los procedimientos de operación, vea el paso 4.

- Cuando la palanca de fundido transversal está en un punto intermedio, el sonido se emitirá por A y B.
- Cuando la palanca de fundido transversal está en el lado A, el sonido se emitirá por A.
- Cuando la palanca de fundido transversal está en el lado B, el sonido se emitirá por B.

- 3 Zet de EFFECT MIX keuzeschakelaar op AUTO.**
- De gekozen effect-selectie/startschakelaar (ECHO, ZIP of ROLL) knippert en de andere lichten continu op.
  - De FADER START schakelaar voor het toegewezen kanaal wordt automatisch ingeschakeld en de bijbehorende indicator licht op.  
Als de instelling van de CROSS FADER ASSIGN schakelaars A/B wordt veranderd nadat de EFFECT MIX keuzeschakelaar op AUTO is gezet, zal de FADER START schakelaar van het bijbehorende kanaal automatisch ingeschakeld worden.
- 4 Gebruik de effect-selectie/startschakelaars om het gewenste effect (ECHO, ZIP of ROLL) te kiezen.**
- De gekozen effect-selectie/startschakelaar knippert en de andere lichten continu op.
  - Als de effect-selectie/startschakelaar wordt ingedrukt tijdens weergave van het A geluid, zal het gekozen effect op A worden toegepast, en nadat de ingestelde effecttijd is verstreken zal het B geluid worden weergegeven.
  - Als de effect-selectie/startschakelaar wordt ingedrukt tijdens weergave van het B geluid, zal het gekozen effect op B worden toegepast, en nadat de ingestelde effecttijd is verstreken zal het A geluid worden weergegeven.
- [Bediening als de kruisfader-schuifregelaar in de middenstand staat wanneer de automatische effect-mengfunctie wordt ingeschakeld]**
- Als de effect-selectie/startschakelaar wordt ingedrukt terwijl de A en B geluiden worden weergegeven, zal het gekozen effect op B worden toegepast, en nadat de ingestelde effecttijd is verstreken zal het A geluid worden weergegeven.
  - Als de kruisfader-schuifregelaar naar kant A of B wordt geschoven terwijl de A en B geluiden beide worden weergegeven, zal de normale werking van de kruisfader worden verkregen.
  - Het is niet mogelijk om gelijktijdig twee of meer effecten te kiezen.
  - Gebruik de PARAMETER regelaars van de BEAT EFFECT bedieningsorganen om de tijdstellingen van het effect te wijzigen.
- Bij gebruik van de automatische effect-mengfunctie kan de kruisfader-schuifregelaar niet worden gebruikt om het geluid bij te regelen. De CROSS FADER CURVE keuzeschakelaar zal ook niet werken en de BEAT EFFECTS functie kan eveneens niet worden gebruikt.

- 3 Ajuste el selector EFFECT MIX en AUTO.**
- De los tres selectores de efectos/inicio (ECHO, ZIP, ROLL), el seleccionado parpadeará y los otros quedarán encendidos.
  - El interruptor FADER START del canal asignado se conectará automáticamente y se encenderá su indicador. Si los ajustes de los selectores CROSS FADER ASSIGN A/B se cambian después de haber ajustado el selector EFFECT MIX en AUTO, el interruptor FADER START del canal correspondiente se conectará automáticamente.
- 4 Utilice los selectores de efectos/inicio para seleccionar el efecto deseado (ECHO, ZIP, ROLL).**
- El selector de efectos/inicio seleccionado parpadeará y los otros quedarán encendidos.
  - Si se presiona el selector de efectos/inicio durante la salida del sonido del lado A, el efecto seleccionado se aplica al lado A, y después de haber transcurrido el tiempo preajustado del efecto, se emitirá el sonido del lado B.
  - Si se presiona el selector de efectos/inicio durante la salida del sonido del lado B, el efecto seleccionado se aplica al lado B, y después de haber transcurrido el tiempo preajustado del efecto, se emitirá el sonido del lado A.
- [Operación si la palanca de fundido transversal está en una posición intermedia cuando se activa el modo automático de mezcla de efectos]**
- Si se presiona el selector de efectos/inicio durante la salida del sonido de los lados A y B, el efecto seleccionado se aplica al lado B, y después de haber transcurrido el tiempo preajustado del efecto, se emitirá el sonido del lado A.
  - Si se mueve la palanca de fundido transversal hacia el lado A o hacia el lado B cuando se emite el sonido de ambos lados, A y B, se producirá la operación normal de fundido transversal.
  - No pueden seleccionarse dos o más efectos al mismo tiempo.
  - Pueden utilizarse los controles de PARAMETER de efectos de BEAT EFFECT para modificar los ajustes del tiempo del efecto.
- En el modo automático de mezcla de efectos, no puede utilizarse la palanca de fundido transversal para controlar el sonido. El selector CROSS FADER CURVE también se inhabilitará, y los BEAT EFFECTS no podrán utilizarse.

# ZELF STORINGEN VERHELPEN

Onjuist uitgevoerde bewerkingen worden vaak voor defecten of storingen aanzien. Als u denkt dat er werkelijk iets mis is met dit toestel, moet u eerst onderstaande punten controleren. Soms moet de oorzaak van het probleem bij een ander toestel worden gezocht. U moet dus alle aangesloten elektrische apparaten controleren.

Indien het probleem, zelfs na controle van onderstaande punten, niet kan worden opgelost, moet u met uw verkoper of dichtsbijzijnde PIONEER service center contact opnemen.

Probleem	Mogelijke oorzaak	Maatregel
Het apparaat kan niet worden ingeschakeld.	<ul style="list-style-type: none"> <li>De stekker zit niet in het stopcontact.</li> </ul>	<ul style="list-style-type: none"> <li>Steek de stekker in het stopcontact.</li> </ul>
Er is weinig of geen geluid.	<ul style="list-style-type: none"> <li>De ingangskeuzeschakelaar staat in de verkeerde stand.</li> <li>De aansluitsnoeren zijn verkeerd aangesloten of de snoeren zitten los.</li> <li>De aansluitbussen zijn vuil.</li> <li>De MASTER LEVEL ATT. regelaar op het achterpaneel staat in een te lage stand.</li> </ul>	<ul style="list-style-type: none"> <li>Stel de ingangskeuzeschakelaar in op de bron die wordt weergegeven.</li> <li>Sluit de snoeren correct aan.</li> <li>Maak de aansluitbussen schoon en sluit de snoeren opnieuw aan.</li> <li>Zet de MASTER LEVEL ATT. regelaar op het achterpaneel in een hogere stand.</li> </ul>
Het geluid is vervormd.	<ul style="list-style-type: none"> <li>De MASTER LEVEL ATT. regelaar op het achterpaneel staat in een te hoge stand.</li> <li>Het ingangsniveau is te hoog.</li> </ul>	<ul style="list-style-type: none"> <li>Zet de MASTER LEVEL ATT. regelaar op het achterpaneel in een lagere stand.</li> <li>Stel de TRIM regelaar zodanig in dat het ingangsniveau op de piekniveaumeter in de buurt van 0 dB komt.</li> </ul>
De kruisfader werkt niet.	<ul style="list-style-type: none"> <li>De CROSS FADER ASSIGN A en B schakelaars zijn niet juist ingesteld.</li> </ul>	<ul style="list-style-type: none"> <li>Stel de CROSS FADER ASSIGN A en B schakelaars in op de juiste kruisfaderbronnen.</li> </ul>
De CD-speler wordt niet door de fader gestart.	<ul style="list-style-type: none"> <li>De FADER START schakelaar staat uit.</li> <li>De CONTROL aansluiting op het achterpaneel is niet met de CD-speler verbonden.</li> </ul>	<ul style="list-style-type: none"> <li>Zet de FADER START schakelaar aan.</li> <li>Verbind het apparaat en de CD-speler met het bedieningssignalsnoer.</li> </ul>
De effecten zijn niet hoorbaar.	<ul style="list-style-type: none"> <li>De effect CH. SELECT schakelaar is verkeerd ingesteld.</li> <li>De effect PARAMETER 2 regelaar (LEVEL/DEPTH) staat in de laagste stand (MIN.).</li> </ul>	<ul style="list-style-type: none"> <li>Kies het kanaal waarop de effecten moeten worden toegepast.</li> <li>Stel de effect PARAMETER 2 regelaar (LEVEL/DEPTH) in.</li> </ul>
Het geluid van de externe effector is vervormd.	<ul style="list-style-type: none"> <li>Het ingangsniveau van de externe effector is te hoog.</li> </ul>	<ul style="list-style-type: none"> <li>Stel op de externe effector het uitgangsniveau lager in en regel het retourniveau met de effect PARAMETER 2 regelaar (LEVEL/DEPTH).</li> </ul>
De BPM-waarde kan niet worden gemeten. De gemeten BPM-waarden zijn vreemd.	<ul style="list-style-type: none"> <li>Het ingangsniveau is te hoog of te laag.</li> <li>Bij sommige muziekstukken kan de BPM-waarde niet worden gemeten.</li> </ul>	<ul style="list-style-type: none"> <li>Stel de TRIM regelaar zodanig in dat het ingangsniveau op de piekniveaumeter in de buurt van 0 dB komt.</li> <li>Stel de ingangsniveaus van de andere kanalen in op een waarde dichtbij 0 dB.</li> <li>Druk op de TAP schakelaar en stel de BPM-waarde handmatig in.</li> </ul>
De gemeten BPM-waarde verschilt van de waarde die op de CD staat vermeld.	<ul style="list-style-type: none"> <li>Omdat er verschillende methoden bestaan voor het meten van de BPM-waarde kunnen de resultaten enigszins verschillen.</li> </ul>	<ul style="list-style-type: none"> <li>Geen maatregelen nodig.</li> </ul>
De PHONO 4 ingang van CH-4 kan niet worden gebruikt.	<ul style="list-style-type: none"> <li>Er is een microfoon op MIC 3 aangesloten.</li> </ul>	<ul style="list-style-type: none"> <li>Maak de microfoon los van MIC 3.</li> </ul>
De effect-mengfunctie werkt niet.	<ul style="list-style-type: none"> <li>De ASSIGN A en B schakelaars staan op hetzelfde kanaal ingesteld.</li> <li>De ASSIGN A en B schakelaars staan beide op THRU.</li> </ul>	<ul style="list-style-type: none"> <li>Stel de ASSIGN A en B schakelaars op verschillende kanalen (1 - 4) in.</li> <li>Stel de ASSIGN A en B schakelaars op verschillende kanalen (1 - 4) in.</li> </ul>

Bij statische elektriciteit of andere externe interferentie kunnen er storingen in het apparaat optreden. Om de normale werking te herstellen, schakelt u het apparaat uit en dan weer in.

# SOLUCIÓN DE PROBLEMAS

Las operaciones incorrectas suelen confundirse como averías y problemas de funcionamiento. Si usted cree que hay algo que no funciona bien en este componente, compruebe los puntos siguientes. A veces el problema reside en otro componente. Por lo tanto, compruebe también los otros aparatos eléctricos que esté utilizando.

Si el problema no puede solucionarse después de haber verificado los puntos siguientes, póngase en contacto con su distribuidor o con el centro de servicio técnico PIONEER que le quede más cerca.

Problema	Causa posible	Solución
No se conecta la alimentación.	<ul style="list-style-type: none"> <li>No se ha enchufado el cable de la alimentación.</li> </ul>	<ul style="list-style-type: none"> <li>Enchufe el cable en una toma de corriente.</li> </ul>
No hay sonido o éste es muy bajo.	<ul style="list-style-type: none"> <li>El selector de entrada está en una posición errónea.</li> <li>El cable de conexión no se ha conectado correctamente o se ha desconectado.</li> <li>El terminal o la clavija están sucios.</li> <li>El control MASTER LEVEL ATT. del panel posterior está en un ajuste demasiado bajo.</li> </ul>	<ul style="list-style-type: none"> <li>Ajuste el selector de entrada a la posición del componente con el que esté reproduciendo.</li> <li>Conéctelo correctamente.</li> <li>Límpielos y vuélvalos a conectar.</li> <li>Ajuste el control MASTER LEVEL ATT. del panel posterior.</li> </ul>
El sonido sale distorsionado.	<ul style="list-style-type: none"> <li>El control MASTER LEVEL ATT. del panel posterior está en un ajuste demasiado alto.</li> <li>El nivel de entrada es demasiado alto.</li> </ul>	<ul style="list-style-type: none"> <li>Ajuste el control MASTER LEVEL ATT. del panel posterior.</li> <li>Ajuste el control TRIM de modo que el nivel de entrada se acerque a 0 dB en el medidor del nivel pico.</li> </ul>
No puede utilizarse el fundido transversal.	<ul style="list-style-type: none"> <li>Los selectores CROSS FADER ASSIGN A y B no están correctamente ajustados.</li> </ul>	<ul style="list-style-type: none"> <li>Ajuste los selectores CROSS FADER ASSIGN A y B a la fuente de fundido transversal correcta.</li> </ul>
No se inicia el fundido del reproductor de CD.	<ul style="list-style-type: none"> <li>El interruptor FADER START está desconectado.</li> <li>No se ha conectado el terminal CONTROL del panel posterior.</li> </ul>	<ul style="list-style-type: none"> <li>Conecte el interruptor FADER START.</li> <li>Emplee el cable de control para conectar la unidad y el reproductor de CD.</li> </ul>
No funcionan los efectos.	<ul style="list-style-type: none"> <li>No se ha ajustado correctamente el selector de efectos CH. SELECT.</li> <li>El control del PARAMETER 2 del efecto (LEVEL/DEPTH) está ajustado al mínimo (MIN.).</li> </ul>	<ul style="list-style-type: none"> <li>Seleccione correctamente el canal al que deben aplicarse los efectos.</li> <li>Ajuste el control del PARAMETER 2 del efecto (LEVEL/DEPTH).</li> </ul>
El sonido de los efectos externos sale distorsionado.	<ul style="list-style-type: none"> <li>El nivel de entrada de la unidad de efectos externos es demasiado alto.</li> </ul>	<ul style="list-style-type: none"> <li>Baje el nivel de salida de la unidad de efectos externos o ajuste el nivel de retorno empleando el control del PARAMETER 2 del efecto (LEVEL/DEPTH).</li> </ul>
No puede medirse el valor de BPM. Los valores de BPM medidos son anormales.	<ul style="list-style-type: none"> <li>El nivel de entrada es demasiado alto o demasiado bajo.</li> <li>Hay algunos casos que no puede medirse el valor de BPM, dependiendo de la música.</li> </ul>	<ul style="list-style-type: none"> <li>Ajuste el control TRIM de modo que el nivel de entrada se acerque a 0 dB en el medidor del nivel pico.</li> <li>Ajuste los niveles de entrada de los otros canales para que se acerquen a 0 dB.</li> <li>Presione el interruptor TAP y ajuste manualmente el valor de BPM.</li> </ul>
El valor de BPM medido es distinto del valor indicado en el CD.	<ul style="list-style-type: none"> <li>Debido a métodos distintos de medición de BPM, es posible que se indiquen valores algo distintos.</li> </ul>	<ul style="list-style-type: none"> <li>No es necesario hacer nada.</li> </ul>
No puede utilizarse el terminal de entrada PHONO 4 de CH-4.	<ul style="list-style-type: none"> <li>Se ha conectado un micrófono a MIC 3.</li> </ul>	<ul style="list-style-type: none"> <li>Desconecte el micrófono de MIC 3.</li> </ul>
No puede aplicarse la mezcla de efectos.	<ul style="list-style-type: none"> <li>Los selectores ASSIGN A y B están ajustados al mismo canal.</li> <li>Los selectores ASSIGN A y B están ajustados ambos a THRU.</li> </ul>	<ul style="list-style-type: none"> <li>Ajuste los selectores ASSIGN A y B a canales distintos (1-4).</li> <li>Ajuste los selectores ASSIGN A y B a canales distintos (1-4).</li> </ul>

La electricidad estática u otras interferencias externas pueden afectar negativamente el funcionamiento de la unidad. Para restablecer el funcionamiento normal, apague la alimentación y vuelva a encenderla.

# TECHNISCHE GEGEVENS

## Audiogedeelte

### Ingangen (ingangsniveau/impedantie)

LINE 1 tot 7	-14 dBV (200 mV)/22 k $\Omega$
PHONO 1 tot 4	-54 dBV (2 mV)/47 k $\Omega$
MIC 1	-54 dBV (2 mV)/3 k $\Omega$
MIC 2 en 3	-60 dBV (1 mV)/3 k $\Omega$
RETURN	-14 dBV (200 mV)/22 k $\Omega$

### Uitgang (uitgangsniveau/impedantie)

MASTER OUT1 (RCA)	0 dBV (1 V)/1 k $\Omega$
MASTER OUT2 (XLR)	4 dBm (1,23 V)/600 $\Omega$
REC OUT (RCA)	-10 dBV (1 V)/1 k $\Omega$
BOOTH MONITOR	0 dBV (1 V)/1 k $\Omega$
SEND	-14 dBV (1 V)/1 k $\Omega$
PHONES	0 dBV (1 V)/22 $\Omega$
DIGITAL OUT 1 (COAXIAL)	0,5 V/75 $\Omega$
DIGITAL OUT 2 (COAXIAL)	0,5 V/75 $\Omega$

### Frequentiekenmerken

LINE/MIC	20 Hz tot 20 kHz
PHONO (RIAA)	20 Hz tot 20 kHz

### Signaal-ruisverhouding

LINE	87 dB (zonder effecten)
PHONO	77 dB
MIC	69 dB

### Totale harmonische vervorming

LINE/PHONO	Minder dan 0,02 %
------------	-------------------

Overspraak (1 kHz) Meer dan 70 dB

### Kanaalequalizer (LINE/PHONO/MIC 3)

HI	+12 dB, -26 dB
MID	+12 dB, -26 dB
LOW	+12 dB, -26 dB

### Microfoonequalizer (MIC 1 en 2)

TREBLE	+12 dB, -12 dB
BASS	+12 dB, -12 dB

### Effector

DELAY en ECHO	1 tot 3500 mSec
PAN, TRANS, FILTER en FLANGER	10 tot 16000 mSec
REVERB	1 tot 100 %
PITCH	0 tot $\pm$ 100 %

## Elektrisch gedeelte, enz.

Stroomspanning	Wisselstroom AC 220-240 V, 50/60 Hz
Stroomverbruik	48 W
Werktemperatuur	+5°C tot +35°C
Werkvochtigheidsgraad	5 % tot 85 %
Uitwendige afmetingen	482 (B) x 220 (D) x 107 (H) mm
Gewicht	7,1 kg

## Toebehoren

- Kortsluitpluggen 2
- Gebruiksaanwijzing 1

De technische gegevens en de uitvoering kunnen wegens verbeteringen zonder voorafgaande kennisgeving worden gewijzigd.

Uitgegeven door Pioneer Corporation.  
Copyright © 2001 Pioneer Corporation.  
Alle rechten voorbehouden.

# ESPECIFICACIONES

## Sección de audio

### Terminal de entrada (nivel/impedancia de entrada)

LINE 1-7	-14 dBV (200 mV)/22 k $\Omega$
PHONO 1-4	-54 dBV (2 mV)/47 k $\Omega$
MIC 1	-54 dBV (2 mV)/3 k $\Omega$
MIC 2, 3	-60 dBV (1 mV)/3 k $\Omega$
RETURN	-14 dBV (200 mV)/22 k $\Omega$

### Terminal de salida (nivel/impedancia de salida)

MASTER OUT 1 (RCA)	0 dBV (1 V)/1 k $\Omega$
MASTER OUT 2 (XLR)	4 dBm (1,23 V)/600 $\Omega$
REC OUT (RCA)	-10 dBV (1 V)/1 k $\Omega$
BOOTH MONITOR	0 dBV (1 V)/1 k $\Omega$
SEND	-14 dBV (1 V)/1 k $\Omega$
PHONES	0 dBV (1 V)/22 $\Omega$
DIGITAL OUT 1 (COAXIAL)	0,5 V/75 $\Omega$
DIGITAL OUT 2 (COAXIAL)	0,5 V/75 $\Omega$

### Características de frecuencia

LINE/MIC	20 Hz a 20 kHz
PHONO (RIAA)	20 Hz a 20 kHz

### Relación de señal/ruído

LINE	87 dB (con los efectos desactivados)
PHONO	77 dB
MIC	69 dB

### Relación de distorsión armónica total

LINE/PHONO	Por debajo de 0,02%
------------	---------------------

Interferencia entre canales (1 kHz) Por encima de 70 dB

### Ecualizador de canales (LINE/PHONO/MIC 3)

HI	+12 dB, -26 dB
MID	+12 dB, -26 dB
LOW	+12 dB, -26 dB

### Ecualizador de micrófonos (MIC 1, 2)

TREBLE	+12 dB, -12 dB
BASS	+12 dB, -12 dB

### Efectos

DELAY y ECHO	1 a 3.500 ms
PAN, TRANS, FILTER y FLANGER	10 a 16.000 ms
REVERB	1 a 100%
PITCH	0 a $\pm$ 100%

## Sección eléctrica, etc.

Tensión de alimentación	220-240 V CA, 50/60 Hz
Consumo de energía	48 W
Temperatura de funcionamiento	+5°C a +35°C
Humedad de funcionamiento	5% a 85%
Dimensiones externas	482 (An) x 220 (Prf) x 107 (Al) mm
Peso	7,1 kg

## Accesorios

- Clavija cortocircuitadora 2
- Manual de instrucciones 1

Con fines de mejora del producto, las especificaciones y el diseño están sujetos a cambios sin previo aviso.

Publicado por Pioneer Corporation.  
Copyright © 2001 Pioneer Corporation.  
Todos los derechos reservados.





Published by Pioneer Corporation.  
Copyright © 2001 Pioneer Corporation.  
All rights reserved.

---

**PIONEER CORPORATION** 4-1, Meguro 1-Chome, Meguro-ku, Tokyo 153-8654, Japan  
**PIONEER EUROPE NV MULTIMEDIA DIVISION** Pioneer House Hollybush Hill, Stoke Poges, Slough SL2 4QP U.K. TEL: +44-1-753-789-789  
**PIONEER ELECTRONICS AUSTRALIA PTY. LTD.** 178-184 Boundary Road, Braeside, Victoria 3195, Australia TEL: +61-3-9586-6300  
**PIONEER ELECTRONICS ASIACENTRE PTE. LTD.** 253 Alexandra Road, #04-01, Singapore 159936 TEL: +65-472-1111  
**PIONEER ELECTRONICS DE MEXICO S.A. DE C.V.** San Lorenzo 1009 3er Piso Desp. 302 Col. Del Valle Mexico D.F. C.P. 03100 TEL: 52-55-5688-5290



## Free Manuals Download Website

<http://myh66.com>

<http://usermanuals.us>

<http://www.somanuals.com>

<http://www.4manuals.cc>

<http://www.manual-lib.com>

<http://www.404manual.com>

<http://www.luxmanual.com>

<http://aubethermostatmanual.com>

Golf course search by state

<http://golfingnear.com>

Email search by domain

<http://emailbydomain.com>

Auto manuals search

<http://auto.somanuals.com>

TV manuals search

<http://tv.somanuals.com>