

Pioneer *sound.vision.soul*

DJ MIXER

MESA DE MEZCLAS DJ

DJ混音器

DJM-800

Operating Instructions
Manual de instrucciones
操作手冊

Thank you for buying this Pioneer product. Please read through these operating instructions so you will know how to operate your model properly. After you have finished reading the instructions, put them away in a safe place for future reference. In some countries or regions, the shape of the power plug and power outlet may sometimes differ from that shown in the explanatory drawings. However the method of connecting and operating the unit is the same.

If the AC plug of this unit does not match the AC outlet you want to use, the plug must be removed and appropriate one fitted. Replacement and mounting of an AC plug on the power supply cord of this unit should be performed only by qualified service personnel. If connected to an AC outlet, the cut-off plug can cause severe electrical shock. Make sure it is properly disposed of after removal. The equipment should be disconnected by removing the mains plug from the wall socket when left unused for a long period of time (for example, when on vacation).

D3-4-2-1a_A_En

IMPORTANT



The lightning flash with arrowhead symbol, within an equilateral triangle, is intended to alert the user to the presence of uninsulated "dangerous voltage" within the product's enclosure that may be of sufficient magnitude to constitute a risk of electric shock to persons.

CAUTION
RISK OF ELECTRIC SHOCK
DO NOT OPEN

CAUTION:
TO PREVENT THE RISK OF ELECTRIC SHOCK, DO NOT REMOVE COVER (OR BACK). NO USER-SERVICEABLE PARTS INSIDE. REFER SERVICING TO QUALIFIED SERVICE PERSONNEL.





The exclamation point within an equilateral triangle is intended to alert the user to the presence of important operating and maintenance (servicing) instructions in the literature accompanying the appliance.

D3-4-2-1-1_En-A

Replacement and mounting of an AC plug on the power supply cord of this unit should be performed only by qualified service personnel.

IMPORTANT: THE MOULDED PLUG

This appliance is supplied with a moulded three pin mains plug for your safety and convenience. A 3 amp fuse is fitted in this plug. Should the fuse need to be replaced, please ensure that the replacement fuse has a rating of 3 amps and that it is approved by ASTA or BSI to BS1362.

Check for the ASTA mark  or the BSI mark  on the body of the fuse.

If the plug contains a removable fuse cover, you must ensure that it is refitted when the fuse is replaced. If you lose the fuse cover the plug must not be used until a replacement cover is obtained. A replacement fuse cover can be obtained from your local dealer.

If the fitted moulded plug is unsuitable for your socket outlet, then the fuse shall be removed and the plug cut off and disposed of safely. There is a danger of severe electrical shock if the cut off plug is inserted into any 13 amp socket.

If a new plug is to be fitted, please observe the wiring code as shown below. If in any doubt, please consult a qualified electrician.

IMPORTANT: The wires in this mains lead are coloured in accordance with the following code:
Blue : Neutral Brown : Live

As the colours of the wires in the mains lead of this appliance may not correspond with the coloured markings identifying the terminals in your plug, proceed as follows :

The wire which is coloured BLUE must be connected to the terminal which is marked with the letter **N** or coloured BLACK.
The wire which is coloured BROWN must be connected to the terminal which is marked with the letter **L** or coloured RED.

How to replace the fuse: Open the fuse compartment with a screwdriver and replace the fuse.

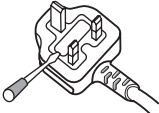

D3-4-2-1-2-2_B_En

NOTE: This equipment has been tested and found to comply with the limits for a Class B digital device, pursuant to Part 15 of the FCC Rules. These limits are designed to provide reasonable protection against harmful interference in a residential installation. This equipment generates, uses, and can radiate radio frequency energy and, if not installed and used in accordance with the instructions, may cause harmful interference to radio communications. However, there is no guarantee that interference will not occur in a particular installation. If this equipment does cause harmful interference to radio or television reception, which can be determined by turning the equipment off and on, the user is encouraged to try to correct the interference by one or more of the following measures:

- Reorient or relocate the receiving antenna.
- Increase the separation between the equipment and receiver.
- Connect the equipment into an outlet on a circuit different from that to which the receiver is connected.
- Consult the dealer or an experienced radio/TV technician for help.

D8-10-1-2_En

CAUTION: This product satisfies FCC regulations when shielded cables and connectors are used to connect the unit to other equipment. To prevent electromagnetic interference with electric appliances such as radios and televisions, use shielded cables and connectors for connections.

D8-10-3a_En

Information to User

Alteration or modifications carried out without appropriate authorization may invalidate the user's right to operate the equipment.

D8-10-2_En

CAUTION

The POWER switch on this unit will not completely shut off all power from the AC outlet. Since the power cord serves as the main disconnect device for the unit, you will need to unplug it from the AC outlet to shut down all power. Therefore, make sure the unit has been installed so that the power cord can be easily unplugged from the AC outlet in case of an accident. To avoid fire hazard, the power cord should also be unplugged from the AC outlet when left unused for a long period of time (for example, when on vacation).

D3-4-2-2-2a_A_En

WARNING

This equipment is not waterproof. To prevent a fire or shock hazard, do not place any container filled with liquid near this equipment (such as a vase or flower pot) or expose it to dripping, splashing, rain or moisture.

D3-4-2-1-3_A_En

WARNING

Before plugging in for the first time, read the following section carefully.

The voltage of the available power supply differs according to country or region. Be sure that the power supply voltage of the area where this unit will be used meets the required voltage (e.g., 230V or 120V) written on the rear panel.

D3-4-2-1-4_A_En

WARNING

To prevent a fire hazard, do not place any naked flame sources (such as a lighted candle) on the equipment.

D3-4-2-1-7a_A_En

VENTILATION CAUTION

When installing this unit, make sure to leave space around the unit for ventilation to improve heat radiation (at least 5 cm at rear, and 3 cm at each side).

WARNING

Slots and openings in the cabinet are provided for ventilation to ensure reliable operation of the product, and to protect it from overheating. To prevent fire hazard, the openings should never be blocked or covered with items (such as newspapers, table-cloths, curtains) or by operating the equipment on thick carpet or a bed.

D3-4-2-1-7b_A_En

Operating Environment

Operating environment temperature and humidity:
+5 °C – +35 °C (+41 °F – +95 °F); less than 85 %RH (cooling vents not blocked)

Do not install this unit in a poorly ventilated area, or in locations exposed to high humidity or direct sunlight (or strong artificial light)

D3-4-2-1-7c_A_En

CAUTIONS REGARDING HANDLING

Location

Install the unit in a well-ventilated location where it will not be exposed to high temperatures or humidity.

- Do not install the unit in a location which is exposed to direct rays of the sun, or near stoves or radiators. Excessive heat can adversely affect the cabinet and internal components. Installation of the unit in a damp or dusty environment may also result in a malfunction or accident. (Avoid installation near cookers etc., where the unit may be exposed to oily smoke, steam or heat.)
- When the unit is used inside a carrying case or DJ booth, separate it from the walls or other equipment to improve heat radiation.

Cleaning the Unit

- Use a polishing cloth to wipe off dust and dirt.
- When the surfaces are very dirty, wipe with a soft cloth dipped in some neutral cleanser diluted five or six times with water and wrung out well, then wipe again with a dry cloth. Do not use furniture wax or cleaners.
- Never use thinners, benzene, insecticide sprays or other chemicals on or near this unit, since these will corrode the surfaces.

CONTENTS

CAUTIONS REGARDING HANDLING	2
CONFIRM ACCESSORIES	3
FEATURES	3

BEFORE USING

CONNECTIONS	4
CONNECTION PANEL	4
CONNECTING INPUTS	5
CONNECTING EXTERNAL EFFECTORS, OUTPUT CONNECTORS	6
ABOUT MIDI CONNECTORS	6
CONNECTING MICROPHONE AND HEADPHONES	7
CONNECTING THE POWER CORD	7
NAMES AND FUNCTIONS OF PARTS	8
OPERATION PANEL	8
DISPLAY SECTION	10

OPERATIONS

MIXER OPERATIONS	12
BASIC OPERATIONS	12
FADER START FUNCTION	13
EFFECT FUNCTIONS	14
TYPES OF BEAT EFFECTS	14
PRODUCING BEAT EFFECTS	16
TYPE OF SOUND-COLOR EFFECT	17
USING SOUND-COLOR EFFECTS	17
EFFECT PARAMETERS	18
MIDI SETTINGS	19
SYNCHRONIZING AUDIO SIGNALS TO EXTERNAL SEQUENCER, OR USING DJM-800 INFORMATION TO OPERATE AN EXTERNAL SEQUENCER	19
MIDI MESSAGES	19
PROGRAM CHANGE	20
SNAPSHOT	20

OTHER

TROUBLESHOOTING	21
SPECIFICATIONS	22
BLOCK DIAGRAM	68

CONFIRM ACCESSORIES

Operating Instructions	1
Power cord	1

FEATURES

① Designed for high sound quality

Analog signals are transmitted by the shortest circuitry and converted to digital format at 96 kHz sampling rate via a 24-bit high quality A/D converter. As a result, signals are passed to the digital mixing stage in the best possible state. Mixing is performed with a 32-bit DSP, totally eliminating any loss in fidelity, while the ideal level of filtering is introduced to produce optimum sound for DJ play. These features are housed in a high-rigidity chassis with double-shielded construction together with a high-performance power section and other features of the high-fidelity technology also used in the DJM-1000, thus guaranteeing the utmost in clear and powerful club sounds.

② Sound-color effects

1) Harmonic effect

Equipped with the industry's first "harmonic effect" function that detects the track's key and provides optimum tuning for DJ play. This new function allows smoother, more natural DJ mixing compared to earlier models which allowed DJ play with track tempo adjustment alone.

2) Modulation effect

"Filter," "crush," and "sweep" effects have been added to each channel.

These allow a greater breadth to DJ play by permitting the user to apply effects more intuitively.

Also, by combining these with "beat effects," some 50 kinds of effect can be produced, giving the user a vast potential for remix and DJ play.

③ Beat effects

The "beat effects" so popular on the DJM-600 are continued here. Effects can be applied in linkage to the BPM (Beats Per Minute) count, thus allowing the production of a variety of sounds.

Some of the effects include delay, echo, reverse delay, pan, trance, filter, flanger, phaser, reverb, robot, chorus, roll, and reverse roll.

④ Digital IN/OUT

The digital input connectors support each of the sampling rates (44.1/48/96 kHz), thus allowing the connection of digital components for a DJ system with no sound degradation.

Likewise the digital output connectors support sampling rates 96 kHz/24-bit and 48 kHz/24-bit, making the unit even more convenient for cutting studio tracks or on other occasions when high sound fidelity is required. (Only linear PCM is supported.)

⑤ MIDI OUT

Virtually all the dial and switch information of the DJM-800 can be output in MIDI signal format, allowing external components to be controlled via MIDI.

⑥ Other functions

- A control cable can be used to connect the unit to a Pioneer DJ CD player, thus allowing playback to be linked to operation of the fader ("fader start play").
- Built-in "3-band equalizer" supports level control within the range of +6 dB to -26 dB in each bandwidth.
- "Cross fader assignment" function allows each channel's input to be assigned flexibly to a cross fader.
- "Talk over" function automatically lowers track volume during microphone input.
- "Fader curve adjustment" function allows modification of the cross fader and channel fader curves.
- "Microphone cut" function mutes microphone output to the booth monitor, thus preventing uncomfortable feedback.
- By replacing the channel fader section with the optional rotary volume kit **DJC-800RV**, the slider control can be replaced with a rotary type control.

CONNECTIONS

CONNECTION PANEL

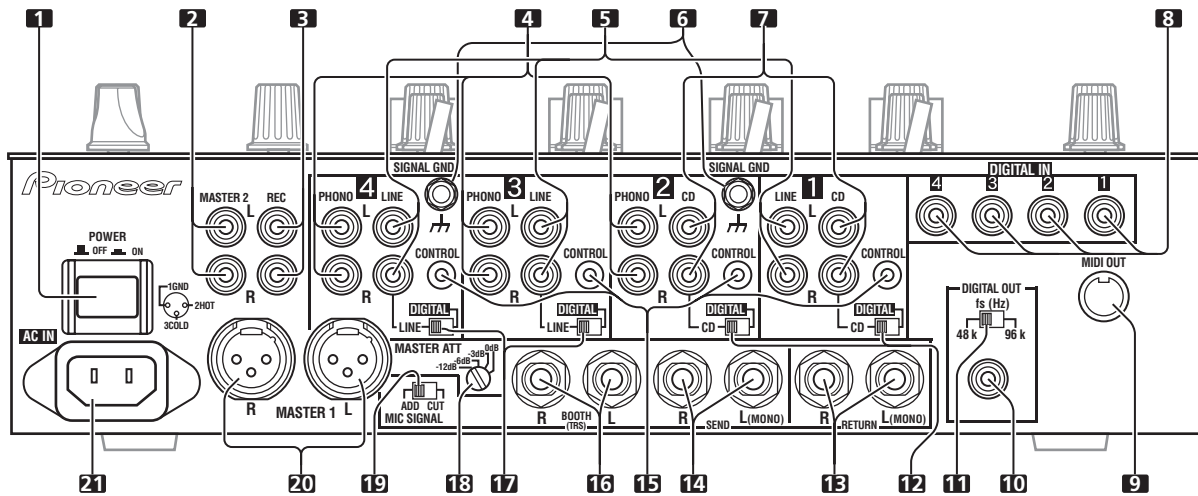

1. POWER switch

2. MASTER 2 output connectors

RCA type unbalanced output.

3. Recording output connectors (REC)

RCA type output connectors for recording.

4. PHONO input connectors

RCA type phono level (MM cartridge) input connectors. Do not use for inputting line level signals.

5. LINE input connectors

RCA type line level input connectors. Use to connect a cassette deck or other line level output component.

6. Signal grounding terminals (SIGNAL GND)

Use to connect ground wires from analog players. This is not a safety grounding terminal.

7. CD input connectors

RCA type line level input connectors. Use to connect a DJ CD player or other line level output component.

8. DIGITAL IN connectors

RCA type digital coaxial input connectors. Use to connect to DJ CD player or other digital coaxial output connectors.

9. MIDI OUT connector

DIN type output connector. Use to connect to other MIDI component (see P. 19).

10. DIGITAL OUT connector

RCA type digital coaxial output connector. Master audio digital output.

11. Sampling frequency selector switch (fs 48 k/96 k)

Use to set the sampling frequency of the digital output to 96 kHz/24-bit or 48 kHz/24-bit.

12. DIGITAL/CD input selector switches

Use to select either analog input (CD) or digital input (DIGITAL IN).

13. RETURN connectors

Ø6.3 mm phone-type input connectors. Use to connect to the output connectors of external effectors or similar components. When the L channel only is connected, the L channel input is simultaneously input to the R channel.

14. SEND output connectors

Ø6.3 mm phone-type output connectors.

Use to connect to the input connectors of external effectors or other similar components. When the L channel only is connected, a L+R monaural signal is output.

15. CONTROL connectors

Ø3.5 mm mini-connector. Use to connect to the control connector of a Pioneer DJ CD player.

When the connectors are connected, the DJM-800's fader can be used to perform start/stop on the DJ CD player.

16. BOOTH monitor output connectors

Ø6.3 mm phone-type booth monitor output connectors.

The sound level from these connectors is controlled independently by the **BOOTH MONITOR** level dial, regardless of the position of the **MASTER LEVEL** dial. (These connectors are TRS output, so they support both balanced and unbalanced outputs.)

17. DIGITAL/LINE input selector switches

Use to select either analog input (LINE) or digital input (DIGITAL IN).

18. Master output attenuator switch (MASTER ATT)

Use to attenuate the level of the master 1 and master 2 outputs. Selectable values are 0 dB, -3 dB, -6 dB and -12 dB.

19. Microphone signal switch (MIC SIGNAL ADD/CUT)

When set to the [ADD] position, the sounds from microphone 1 and microphone 2 are output to the **BOOTH** monitor output connectors. When set to the [CUT] position, the sounds from microphone 1 and microphone 2 are not output to the **BOOTH** monitor output connectors.

20. MASTER 1 output connectors

XLR type (male) balanced output.

- When using a cord with RCA-type plug, users are recommended to connect the plug directly to the **MASTER 2** connectors without using an XLR/RCA converter plug.

21. Power inlet (AC IN)

Use the accessory power cord to connect to an AC power outlet of the proper voltage.

Always turn off the power switch and disconnect the power plug from its outlet when making or changing connections.

CONNECTING INPUTS

Pioneer DJ CD players

Connect a DJ CD player's audio output connectors to one of the channel 1 to 2 **CD** input connectors or the channel 3 to 4 **LINE** input connectors, and connect the player's control cable to the corresponding channel's **CONTROL** connector.

Set the connected channel's **DIGITAL/CD** switch or **DIGITAL/LINE** switch to either **[CD]** or **[LINE]**, and set the input selector switch to **[CD/DIGITAL]** or **[LINE/DIGITAL]**.

When making digital connections, connect the digital coaxial output terminal of the DJ CD player to one of the channel 1 to 4 **DIGITAL IN** connectors of the DJM-800; then set the corresponding channel's **DIGITAL/CD** switch or **DIGITAL/LINE** switch to **[DIGITAL]**, and the input selector switch to **[CD/DIGITAL]** or **[LINE/DIGITAL]**.

Analog turntable

To connect an analog turntable, connect the turntable's audio output cable to one of the channel 2 to 4 **PHONO** input connectors. Set the corresponding channel's input selector switch to **[PHONO]**.

The DJM-800's **PHONO** inputs support MM cartridges.

Connect the turntable's ground wire to one of the DJM-800's **SIGNAL GND** terminals.

- Note that no **PHONO** input connector is provided for channel 1.

Connecting other line level output devices

To use a cassette deck or other CD player, connect the component's audio output connectors to one of the channel 3 to 4 **LINE** input connectors. Then set the corresponding channel's **DIGITAL/LINE** switch to **[LINE]**, and the input selector switch to **[LINE/DIGITAL]**.

Alternately, connect the component to the channel 1 **LINE** input connector, then set the channel 1 input selector switch to **[LINE]**.

Connecting other digital output devices

To use a CD player or other component with digital connections, connect the component's digital coaxial output connectors to one of the channel 1 to 4 **DIGITAL IN** connectors; then set the corresponding channel's **DIGITAL/CD** switch or **DIGITAL/LINE** switch to **[DIGITAL]**, and the input selector switch to **[CD/DIGITAL]** or **[LINE/DIGITAL]**.

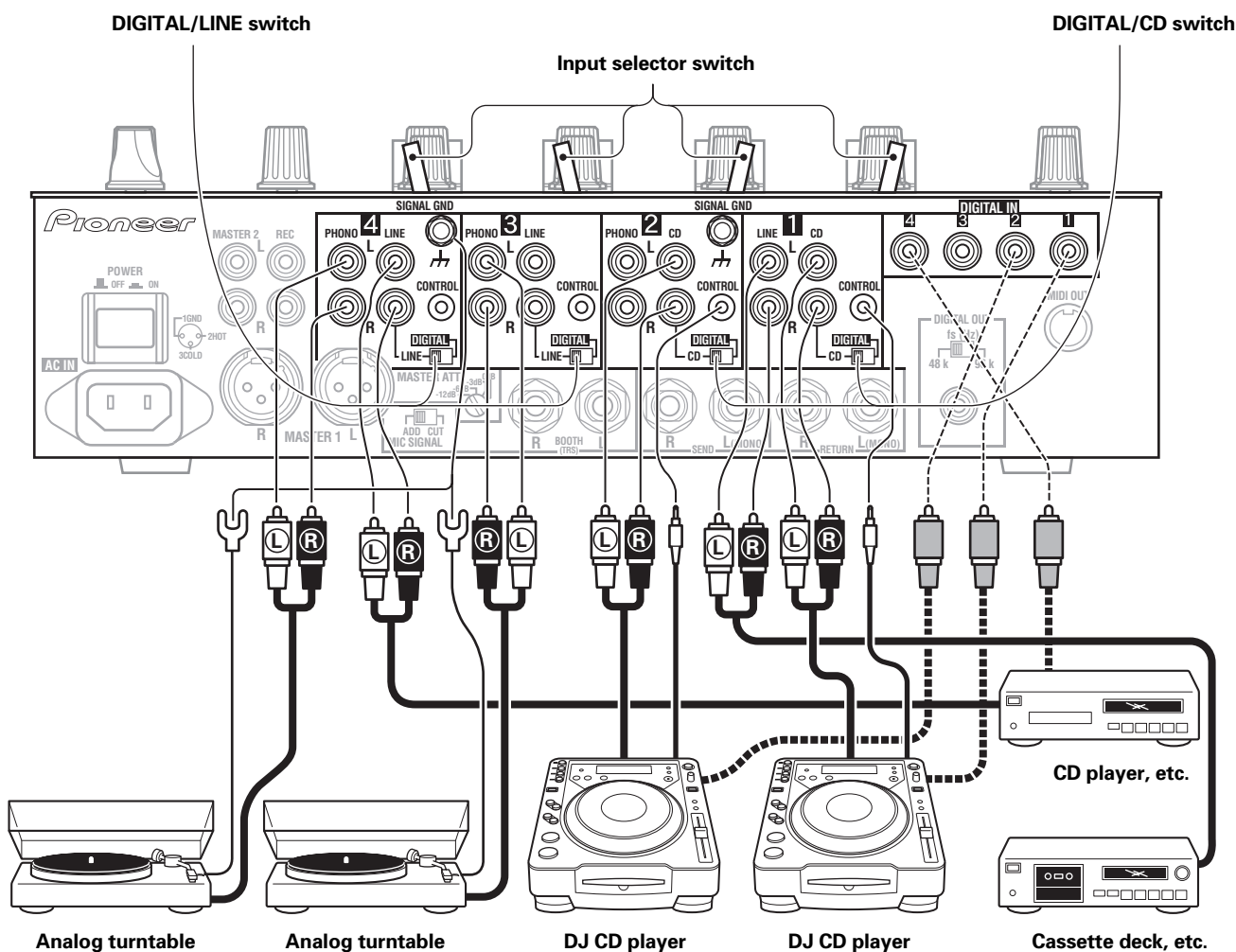

CONNECTING EXTERNAL EFFECTORS, OUTPUT CONNECTORS

Master output

This unit is furnished with balanced output **MASTER 1** (supporting XLR plugs), and unbalanced output **MASTER 2** (supporting RCA plugs).

Using the **MASTER ATT** switch, adjust the output level to match the input sensitivity of the power amplifier used.

If the operating panel's **STEREO/MONO** switch is set to **[MONO]**, the master output will be a monaural combination of L+R channels.

Booth monitor output

This is a TRS output supporting Ø6.3 mm phone plugs. The sound volume for this output is controlled by the **BOOTH MONITOR** level dial, independently of the master output level setting.

Recording output

These are output connectors for recording, supporting RCA plugs.

Digital output

This is a coaxial digital output connector, supporting RCA plugs. The sampling frequency can be set to 96 kHz/24-bit or 48 kHz/24-bit to match the connected device.

External effector

Use a cable with Ø6.3 mm phone plugs to connect the DJ mixer's **SEND** connectors to the effector's input connectors.

When using an effector with monaural inputs, connect only to the DJ mixer's L channel output. In this way, the mixed L+R audio signal will be sent to the effector. In the same way, use a cable with Ø6.3 mm phone plugs to connect the DJ mixer's **RETURN** connectors to the output connectors of the effector.

If the effector has only monaural output, connect to the DJ mixer's L channel input only. The signal from the effector will be input to both L and R channels.

When using an external effector, set the effect selector to **[SND/RTN]**.

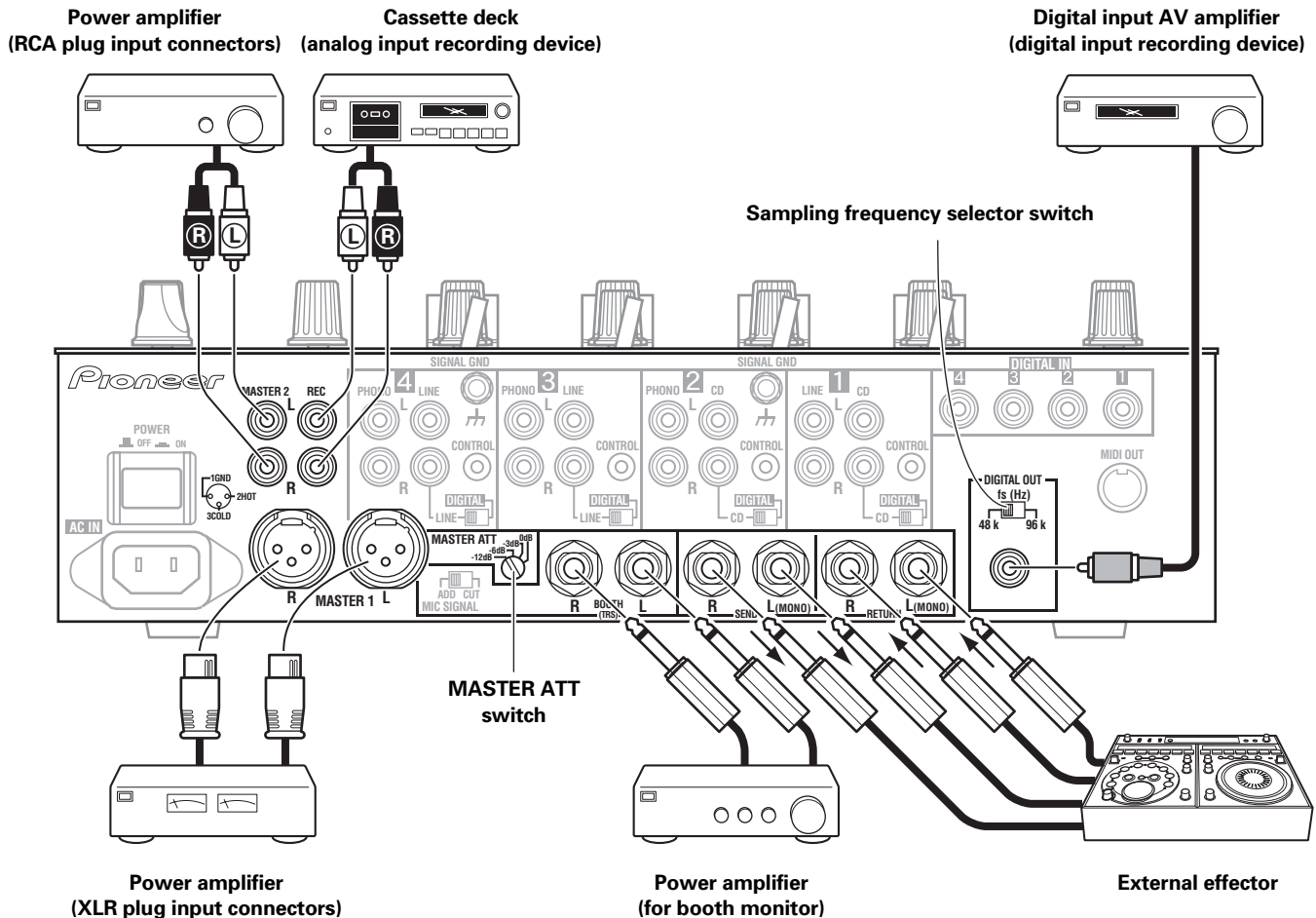

ABOUT MIDI CONNECTORS

See P. 19 regarding the functions of MIDI connectors.

CONNECTING MICROPHONE AND HEADPHONES

Microphone

The **MIC 1** jack on the upper surface of the operating panel can be used to connect a microphone with Ø6.3 mm phone plug or XLR plug.

The **MIC 2** jack on the upper surface of the operating panel can be used to connect a microphone with Ø6.3 mm phone plugs.

- When the connection panel's **MIC SIGNAL** switch is set to [CUT], no microphone sounds will be output from the **BOOTH** monitor output connectors.

Headphones

The **PHONES** jack on the upper surface of the operating panel can be used to connect headphones with a Ø6.3 mm stereo phone plug.

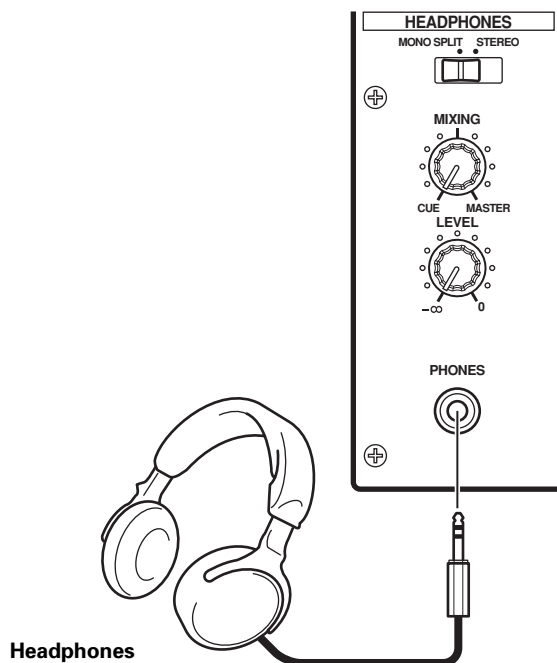
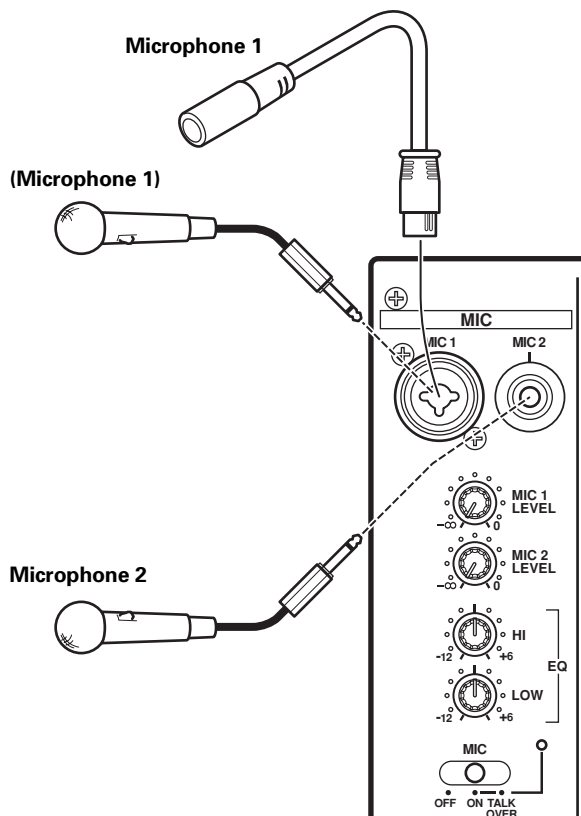

CONNECTING THE POWER CORD

Connect the power cord last.

- After completing all other connections, connect the accessory power cord to the AC inlet on the back of the player, then connect the plug to a standard wall outlet or to the auxiliary power outlet of your amplifier.
- Use only the supplied power cord.

POWER-CORD CAUTION

Handle the power cord by the plug. Do not pull out the plug by tugging the cord and never touch the power cord when your hands are wet as this could cause a short circuit or electric shock. Do not place the unit, a piece of furniture, etc., on the power cord, or pinch the cord. Never make a knot in the cord or tie it with other cords. The power cords should be routed such that they are not likely to be stepped on. A damaged power cord can cause a fire or give you an electrical shock. Check the power cord once in a while. When you find it damaged, ask your nearest PIONEER authorized service center or your dealer for a replacement. S002_En

NAMES AND FUNCTIONS OF PARTS

OPERATION PANEL

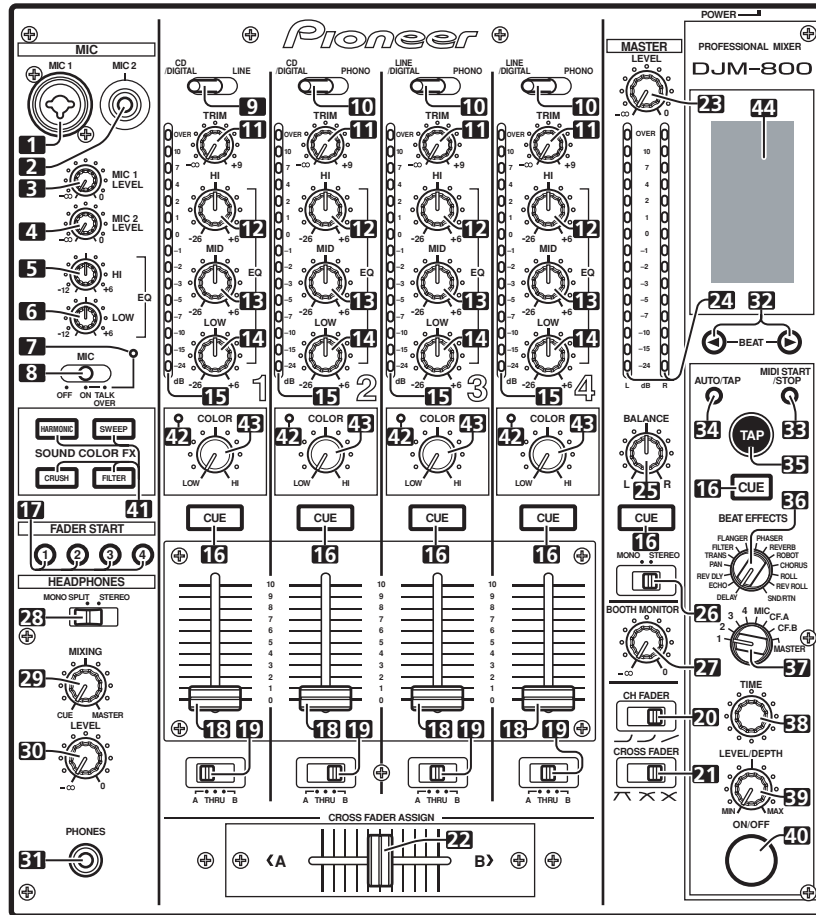

Microphone input control section

- 1. Microphone 1 input jack (MIC 1)**
Use to connect a microphone with an XLR or phone plug.
- 2. Microphone 2 input jack (MIC 2)**
Use to connect a microphone with a phone plug.
- 3. Microphone 1 level control dial (MIC 1 LEVEL)**
Use to adjust the volume of microphone 1. (adjustable range $-\infty$ to 0 dB)
- 4. Microphone 2 level control dial (MIC 2 LEVEL)**
Use to adjust the volume of microphone 2. (adjustable range $-\infty$ to 0 dB)
- 5. Microphone equalizer high-range control dial (HI)**
Use to adjust the treble (high-range) frequencies of microphones 1 and 2. (adjustable range -12 dB to $+6$ dB)
- 6. Microphone equalizer low-range control dial (LOW)**
Use to adjust the bass (low-range) frequencies of microphones 1 and 2. (adjustable range -12 dB to $+6$ dB)
- 7. Microphone function indicator**
Lights when microphone is ON; flashes when TALK OVER is ON.

8. Microphone function selector switch (MIC)

- OFF:**
No microphone sound is output.
- ON:**
Microphone sound is output normally.
- TALK OVER:**
Microphone sound is output; when sound is input to a connected microphone, the TALK OVER function operates and all sound other than that from the microphone is attenuated by 20 dB.

Channel input control section

- 9. Channel 1 input selector switch**
CD/DIGITAL:
Use to select CD input connectors (line level analog input) or DIGITAL input connectors.
LINE:
Use to select LINE input connectors.
- 10. Channel 2 to 4 input selector switches**
CD/DIGITAL (channel 2):
Use to select CD input connectors (line level analog input) or DIGITAL input connectors.
LINE/DIGITAL (channel 3 to 4):
Use to select LINE input connectors (line level analog input) or DIGITAL input connectors.
PHONO:
Use to select PHONO input connectors (analog turntable input).

11. TRIM adjust dial

Use to adjust the input level for each channel. (adjustable range: $-\infty$ to +9 dB, mid-position is about 0 dB)

12. Channel equalizer high-range adjust dial (HI)

Use to adjust the treble (high-range) frequency sound for each channel. (adjustable range: -26 dB to +6 dB)

13. Channel equalizer mid-range adjust dial (MID)

Use to adjust the mid-range frequency sound for each channel. (adjustable range: -26 dB to +6 dB)

14. Channel equalizer low-range adjust dial (LOW)

Use to adjust the bass (low-range) frequency sound for each channel. (adjustable range: -26 dB to +6 dB)

15. Channel level indicator

Displays the current level for each channel, with two-second peak hold.

16. Headphone CUE buttons/indicators

These buttons are used to select from channel 1 to 4, MASTER, or effector, to allow you to monitor the desired source through headphones. If multiple buttons are pressed simultaneously, the selected audio sources are mixed. Press the button once more to cancel the selected source. Unselected buttons glow darkly, while selected source buttons light brightly.

Fader control section

17. Fader start button/indicator (FADER START 1 to 4)

Enables the fader start/back cue function for the channel to which a DJ CD player is connected. The button lights when set to ON. When enabled, the operation differs depending on the setting of the **CROSS FADER ASSIGN** switch.

- When the **CROSS FADER ASSIGN** switch is set to the [A] or [B] position, fader start button operation is linked to the operation of the cross fader (and unlinked to channel fader).
- When the **CROSS FADER ASSIGN** switch is set to the [THRU] position, fader start button operation is linked to the operation of the channel fader (and unlinked to cross fader).

18. Channel fader lever

Use to adjust sound volumes for each channel. (adjustable range: $-\infty$ to 0 dB)

Output is in accordance with the channel fader curve selected with the **CH FADER** curve switch.

19. CROSS FADER ASSIGN switch

This switch assigns each channel's output to either right or left side of the cross fader (if multiple channels are assigned to the same side, the result will be the combined sum of the channels).

A:

The selected channel is assigned to the cross fader's A (left) side.

THRU:

The channel fader's output is sent as is to the master output, without being passed through the cross fader.

B:

The selected channel is assigned to the cross fader's B (right) side.

20. Channel fader curve switch (CH FADER)

This switch allows the user to select from three types of channel fader curve response. This setting is applied equally to channels 1 to 4.

- At the left setting, the curve operates to produce a rapid rise as the channel fader approaches its distant position.
- At the right setting, the curve operates to produce an even, neutral rise throughout the channel fader's movement.
- At the middle setting, an intermediate curve is produced, midway between the two curves noted above.

21. Cross fader curve switch (CROSS FADER)

This switch allows the user to select from three types of cross fader curve response.

- At the left setting, the curve produces a rapid signal rise. (As soon as the cross fader lever leaves the [A] side, the [B] channel sound is produced.)
- At the right setting, the curve operates to produce an even, neutral rise throughout the cross fader's movement.
- At the middle setting, an intermediate curve is produced, midway between the two curves noted above.

22. Cross fader lever

Outputs sound assigned to [A] and [B] sides in accordance with setting of the **CROSS FADER ASSIGN** switch, and subject to the cross fader curve selected with the **CROSS FADER** curve switch.

Master output control section

23. Master output level dial (MASTER LEVEL)

Use to adjust the master output level. (adjustable range: $-\infty$ to 0 dB)

The master output is the sum combination of the sound from channels set to [THRU] with the **CROSS FADER ASSIGN** switch; the signal passed through the cross fader; and the signals from microphone 1 and microphone 2 (if the effect selector is set to [SND/RTN], the **RETURN** input is also added).

24. Master level indicator (MASTER L, R)

These segment indicators display the output level from L and R channels. The indicators have a two-second peak hold.

25. Master balance dial (BALANCE)

Use to adjust the L/R channel balance for master output, booth monitor output, recording output, and digital output.

26. Master output STEREO/MONO selector switch

When set to [MONO], the master output becomes a monaural combination of L+R.

Booth monitor control section

27. BOOTH MONITOR level control dial

This dial is used to adjust the booth monitor output volume. The volume can be adjusted independently of the master output level. (adjustable range: $-\infty$ to 0 dB)

Headphones output section

28. Headphones output switch (MONO SPLIT/STEREO)

MONO SPLIT:

The audio source selected with the headphone **CUE** button is output to the L channel, and the master audio is output to the R channel (only when headphone **CUE** button is used to select [MASTER]).

STEREO:

The audio source selected with the headphone **CUE** button is output in stereo.

29. Headphones mixing dial (MIXING)

When rotated clockwise (toward [MASTER]), the master output audio is produced at the headphones (only when [MASTER] has been selected with the headphones **CUE** button); when rotated counterclockwise (toward [CUE]), the headphones output becomes the mixture of the effect monitor and the channel selected with the headphone **CUE** button.

30. Headphones level adjust dial (LEVEL)

Adjusts the output level of the headphones jack. (adjustable range: $-\infty$ to 0 dB)

31. Headphones jack (PHONES)

BPM counter section

32. Beat select buttons (◀ BEAT ▶)

▶ (Beat up): Doubles the calculated BPM.

◀ (Beat down): Halves the calculated BPM.

(P. 16)

● Some effects can be set for "3/4".

33. MIDI start/stop button (MIDI START/STOP)

Use to alternate the MIDI control function between start and stop (P. 19).

When this control is enabled, the [MIDI START (STOP)] message appears for two seconds on the display.

MIDI SNAP SHOT:

When the MIDI START/STOP button is held depressed, a snapshot is sent to the external MIDI component.

34. BPM measuring mode button (AUTO/TAP)

Each time the button is pressed, the BPM measuring mode alternates between [AUTO] and [TAP].

AUTO:

The display's [AUTO] indicator lights, and the BPM is automatically calculated.

TAP:

The display's [TAP] indicator lights, and the BPM is calculated manually by TAP button input.

35. TAP button

The BPM is calculated from the intervals at which the TAP button is struck. If the TAP button is pressed in the AUTO mode, the mode automatically switches to the TAP mode (manual input).

Beat effect section

36. Effect selector (DELAY, ECHO, REV DLY (REVERSE DELAY), PAN, TRANS, FILTER, FLANGER, PHASER, REVERB, ROBOT (ROBOT VOCODER), CHORUS, ROLL, REV ROLL (REVERSE ROLL), SND/RTN (SEND/RETURN))

Use to select desired type of effect (P. 14).

When using an external effector connected to the SEND and RETURN connectors, set to the [SND/RTN] position.

37. Effect channel selector (1, 2, 3, 4, MIC, CF.A, CF.B, MASTER)

Use to select the channel to which effects are applied (P. 16). When [MIC] is selected, effects are applied to both microphone 1 and microphone 2.

38. Effect parameter 1 dial [TIME (PARAMETER 1)]

Adjusts time parameter for selected effect (P. 16, 18)

● If the TIME dial is rotated while depressing the TAP button, direct BPM can be set manually.

● If the TIME dial is rotated while holding the TAP button and AUTO/TAP buttons depressed, the BPM can be set in 0.1 units.

39. Effect parameter 2 dial [LEVEL/DEPTH (PARAMETER 2)]

Adjusts quantitative parameters for selected effect (P. 16, 18).

40. Effect button/indicator (ON/OFF)

Sets selected effect ON/OFF (P. 16). Whenever power is first turned ON, effects default to OFF and the button is lighted. When effects are enabled (ON), the button flashes.

Sound-color effects section

41. Sound-color effect select buttons/indicators (HARMONIC, SWEEP, FILTER, CRUSH)

Use to select and enable/disable sound-color effects (P. 17). The button for the selected function will flash, and the effect will be applied equally to channels 1 to 4. When the flashing button is pressed, it lights steadily and the effect turns OFF. When power is first turned on, all effects default to OFF (indicators are lighted).

42. Harmonic Indicators

When [HARMONIC] is turned ON, these indicators light and the color of the indicator changes in accord with the status of the effect (P. 17).

43. Sound-color effect parameter dial (COLOR)

Used to adjust quantitative parameters for the effect selected with the sound-color effect selector buttons (P. 17, 18)

44. Display

See P. 10 to 11 for details.

DISPLAY SECTION

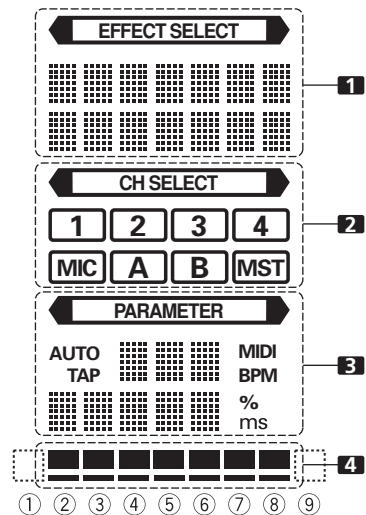

1. Effects display section

The <EFFECT SELECT> indicator lights constantly, and the alpha-numeric display (seven characters in two lines) indicates the name of the effect as shown below. Also, when one of the change operations is performed as noted in the table, the corresponding characters are displayed for two seconds, after which the display returns to the original effect name.

Switching Operation	Upper/Lower Row	Display
At MIDI start	Upper	MIDI
	Lower	START
At MIDI stop	Upper	MIDI
	Lower	STOP
MIDI snapshot	Upper	SNAP
	Lower	SHOT

2. Channel select display section

The <CH SELECT> indicator lights constantly, and a red frame lights around the number position corresponding to the chosen effect channel selector.

3. Parameter display section

<PARAMETER>:

The <PARAMETER> indicator lights constantly.

AUTO/TAP:

[AUTO] lights when the BPM measuring mode is set to AUTO, and [TAP] lights when the BPM measuring mode is set to manual (TAP).

BPM counter display (3 digits):

In AUTO mode, displays the automatically detected BPM value. If the BPM count cannot be detected automatically, the display will flash at the previously detected value. In manual (TAP) mode, displays the BPM value designated by TAP input, etc.

BPM:

Lights constantly.

MIDI:

Displays the MIDI start/stop status.

- Indicator lights after MIDI start command has been sent.
- Indicator goes out after MIDI stop command has been sent.

Parameter 1 display (5 digits):

Displays parameters designated for each effect. When the beat select buttons (BEAT ◀, ▶) are pressed, the corresponding beat multiple change is displayed for one second. If the beat select buttons (BEAT ◀, ▶) are used to designate a value outside the parameter range, the current number will flash but will not change.

Unit Display (%/ms):

Lights in accordance with the unit used for each effect.

4. Beat display section

Displays the location of parameter 1 relative to BPM (1/1 beat). The lower row is lighted constantly. When the parameter 1 location approaches a threshold value, the corresponding indicator is lighted. When the parameter 1 is between threshold values, the indicator flashes. Although the display includes seven actual indicators, the two ends can also be considered to act as indicators, with the result that a theoretical nine positions can be postulated. When the values are at the two ends, no indicators light.

Effect selector	1 Effect display		3 Parameter display				4 Beat display								
	Upper/Lower	Effect name	Minimum value	Maximum value	Default	Unit	①	②	③	④	⑤	⑥	⑦	⑧	⑨
DELAY	Upper	DELAY	1	4 000	500	ms	1/8	1/4	1/2	3/4	1/1	2/1	4/1	8/1	16/1
	Lower														
ECHO	Upper	ECHO	1	4 000	500	ms	1/8	1/4	1/2	3/4	1/1	2/1	4/1	8/1	16/1
	Lower														
REV DLY	Upper	REVERSE	10	4 000	500	ms	1/8	1/4	1/2	3/4	1/1	2/1	4/1	8/1	16/1
	Lower	DELAY													
PAN	Upper	PAN	10	16 000	500	ms	1/16	1/8	1/4	1/2	1/1	2/1	4/1	8/1	16/1
	Lower														
TRANS	Upper	TRANS	10	16 000	500	ms	1/16	1/8	1/4	1/2	1/1	2/1	4/1	8/1	16/1
	Lower														
FILTER	Upper	FILTER	10	32 000	2 000	ms	1/4	1/2	1/1	2/1	4/1	8/1	16/1	32/1	64/1
	Lower														
FLANGER	Upper	FLANGER	10	32 000	2 000	ms	1/4	1/2	1/1	2/1	4/1	8/1	16/1	32/1	64/1
	Lower														
PHASER	Upper	PHASER	10	32 000	2 000	ms	1/4	1/2	1/1	2/1	4/1	8/1	16/1	32/1	64/1
	Lower														
REVERB	Upper	REVERB	1	100	50	%	10	20	30	40	50	60	70	80	90
	Lower														
ROBOT	Upper	ROBOT	-100	100	0	%	—	-100	-66	-50	0	26	50	100	—
	Lower														
CHORUS	Upper	CHORUS	10	32 000	2 000	ms	1/4	1/2	1/1	2/1	4/1	8/1	16/1	32/1	64/1
	Lower														
ROLL	Upper	ROLL	10	4 000	500	ms	1/16	1/8	1/4	1/2	1/1	2/1	4/1	8/1	16/1
	Lower														
REV ROLL	Upper	REVERSE	10	4 000	500	ms	1/16	1/8	1/4	1/2	1/1	2/1	4/1	8/1	16/1
	Lower	ROLL													
SND/RTN	Upper	SEND/													
	Lower	RETURN													

Shaded items are not displayed.

MIXER OPERATIONS

BASIC OPERATIONS

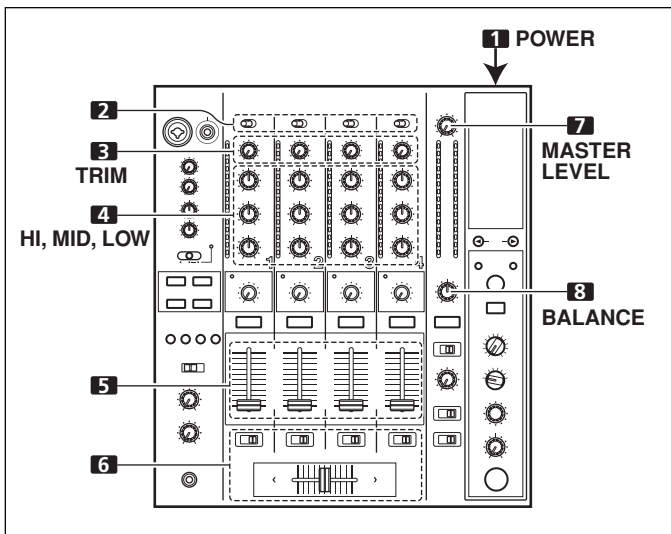

1. Set rear panel **POWER** switch to **ON**.
2. Set the input selector switch for the desired channel to **choose the connected component**.
 - When using **CD** input or **LINE** input, the connection panel's **DIGITAL/CD** switch or **DIGITAL/LINE** switch must be set to **[CD]** or **[LINE]**.
 - When using a **DIGITAL** input, the connection panel's **DIGITAL/CD** switch or **DIGITAL/LINE** switch must be set to **[DIGITAL]**.
3. Use the **TRIM** dial to adjust the input level.
4. Use the channel equalizer dials (**HI, MID, LOW**) to adjust the tone.
5. Use the channel fader lever to adjust the sound volume of the selected channel.
6. To use the cross fader on the selected channel, set the **CROSS FADER ASSIGN** switch to either cross fader channel **A** or channel **B**, and operate the cross fader lever.
 - When not using the cross fader, set the **CROSS FADER ASSIGN** switch to **[THRU]**.
7. Use the **MASTER LEVEL** dial to adjust the overall sound volume.
8. Use the **BALANCE** dial to adjust the sound balance between right and left.

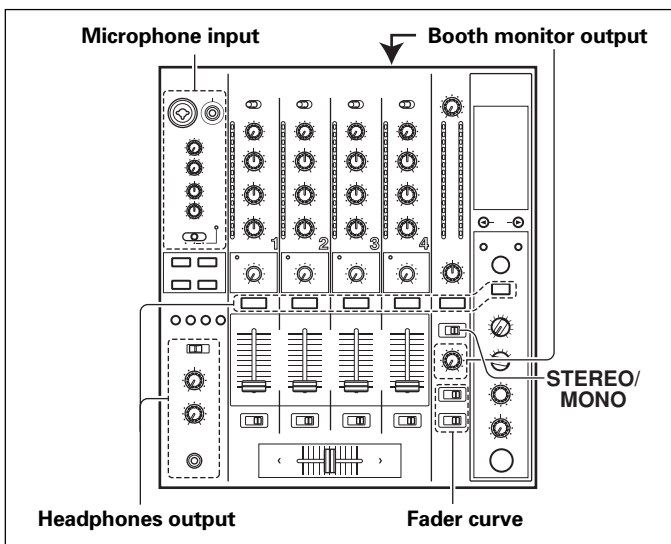

[Selecting Stereo or Monaural]

When the **STEREO/MONO** switch is set to **[MONO]**, the master output becomes a monaural combination of L+R channels.

[Microphone Input]

1. To use a microphone, set the **MIC** switch to **[ON]** or **[TALK OVER]**.
 - When the switch is set to **[TALK OVER]**, any time a sound of over -15 dB is detected by the microphone, the output for all sound sources other than the microphone are attenuated by 20 dB.
2. Use the **MIC 1 LEVEL** dial to adjust the sound volume of **MIC 1**, and use the **MIC 2 LEVEL** dial to adjust the sound volume of **MIC 2**.
3. Use the microphone equalizer dials (**HI, LOW**) to adjust the tone of the microphone sound.
 - The microphone equalizer function operates simultaneously on microphone 1 and 2.

[Booth Monitor Output]

1. Set the connection panel's **MIC SIGNAL** switch to select whether microphone sounds are output to the booth monitor.
 - When set to the **[ADD]** position, microphone sounds are output to the booth monitor, and when set to the **[CUT]** position, microphone sounds are not output to the booth monitor.
2. Use the **BOOTH MONITOR** dial to adjust the sound volume.
 - The **BOOTH MONITOR** dial can be used to adjust the sound volume independently of the **MASTER LEVEL** dial.

[Headphones Output]

1. Use the **CUE** buttons (channels 1 to 4, **MASTER**, **effector**) to select the source.
 - The selected **CUE** button lights brightly.
2. Set the headphones (**MONO SPLIT/STEREO**) switch.
 - When set to the **[MONO SPLIT]** position, the left channel outputs the sound selected with the **CUE** button, while the right channel outputs the master audio (only when the **CUE** button for the **[MASTER]** is **ON**).
 - When set to the **[STEREO]** position, the sound corresponding to the selected **CUE** button is output in stereo.
3. When **[MONO SPLIT]** is selected, use the **MIXING** dial to adjust the balance of sound between the left channel (sound selected with the **CUE** button), and the right channel (the master sound – but only when the **CUE** button for the **[MASTER]** is **ON**).
 - When the **MIXING** dial is rotated clockwise (toward **[MASTER]**), the master output (only when the **CUE** button for the **[MASTER]** is **ON**) increases; when rotated counterclockwise (toward **[CUE]**), the sound selected with the **CUE** button is output.
4. Use the **LEVEL** dial to adjust the headphones' sound volume.

[Fader Curve Selection]

The sound volume response to fader operation can be set to one of three characteristic curves.

- Use the **CH FADER** switch to select the desired channel fader response curve.
 - At the left setting, the curve operates to produce a rapid rise as the channel fader approaches its distant position.
 - At the right setting, the curve operates to produce an even, neutral rise throughout the channel fader's movement.
 - At the middle setting, an intermediate curve is produced, midway between the two curves noted above.
 - This setting applies equally to channels 1 to 4.

- Use the **CROSS FADER** curve switch to select the cross fader curve response.
 - At the left setting, the curve produces a rapid signal rise. (As soon as the cross fader lever leaves the [A] side, the [B] channel sound is produced.)
 - At the right setting, the curve operates to produce an even, neutral rise throughout the cross fader's movement.
 - At the middle setting, an intermediate curve is produced, midway between the two curves noted above.
 - This setting produces equal curve effects for both sides A and B.

4. At the instant you wish to start playback, move the channel fader lever.
 - CD player begins playback.
 - After playback has begun, if the channel fader lever is returned to the [0] position, the CD player returns to the cue point and re-enters standby mode (back cue).
- * Playback control is possible with the channel fader only with the **CROSS FADER ASSIGN** switch is set to [THRU].

FADER START FUNCTION

By connecting the optional Pioneer DJ CD Player control cable, the channel fader and cross fader can be used to start CD playback. When the mixer's channel fader lever or cross fader lever are moved, the CD player is released from the pause mode and automatically – and instantly – begins playback of the selected track. Also, when the fader lever is returned to its original position, the CD player returns to its cue point (back cue), thus allowing "sampler" type play.

Cross fader start play and back cue play

When the CD player assigned to cross fader channel A is set to standby at a cue point, moving the cross fader lever from the right (B) side toward the left (A) side automatically starts play on the channel A CD player.

When the cross fader lever reaches the left (A) side, the CD player assigned to channel B goes to back cue (returns to cue point). Also, when the CD player assigned to channel B is set to standby at a cue point, moving the cross fader lever from the left (A) side to the right (B) side automatically starts playback on the channel B CD player. When the cross fader lever reaches the right (B) side, the CD player assigned to channel A goes to back cue (returns to cue point).

* The back cue is performed even if the input selector switch is not set to [CD/DIGITAL] or [LINE/DIGITAL].

[Using the Cross Fader to Start Playback]

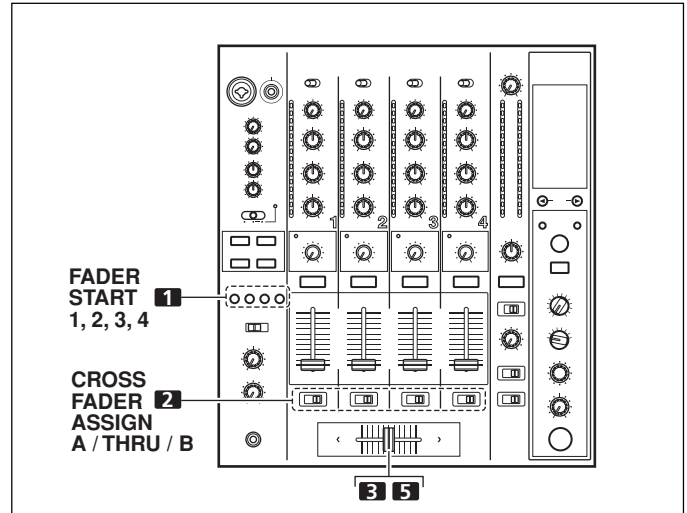

1. Press the **FADER START** button for the channel (1 to 4) connected to the CD player you wish to control.
 - The button for the selected channel lights.
2. Set the **CROSS FADER ASSIGN** switch for the selected channel to [A] or [B].
 - Select [A] to assign to cross fader channel A (left side).
 - Select [B] to assign to cross fader channel B (right side).
3. Move the cross fader lever to the full opposite side away from the CD player you wish to start.
4. Set the CD player to the desired cue point, and engage cue point standby.
 - If a cue point has already been set, it is not necessary to set the CD player to standby at the cue point.
5. At the instant you wish to start playback, move the cross fader lever.
 - CD player begins playback.
 - After playback has begun, if the cross fader lever is moved fully to the opposite side, the CD player assigned to the opposite side channel will return to the cue point and enter standby mode (back cue).

[Using the Channel Fader to Start Playback]

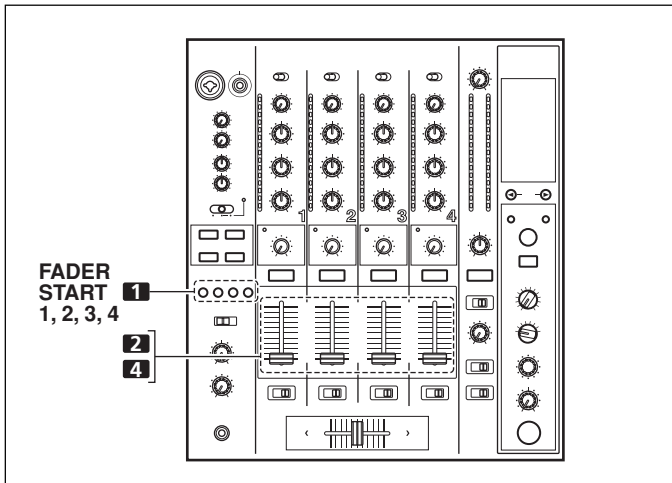

1. Press the **FADER START** button for the channel (1 to 4) connected to the CD player you wish to control.
 - The button for the selected channel lights.
2. Set the channel fader lever to "0".
3. Set the CD player to the desired cue point, and engage cue point standby.
 - If a cue point has already been set, it is not necessary to set the CD player to standby at the cue point.

Note:
The fader start function will not be enabled if digital connections are used alone; to use the fader start function, be sure to connect the CD player's analog connectors as well.

EFFECT FUNCTIONS

This unit can produce beat effects linked to the BPM, and sound-color effects linked to the **COLOR** dials provided for each channel, for a total of 18 basic effects (including [SND/RTN]). In addition, by changing the parameters for each kind of effect, an extremely wide range of effect variations can be produced.

A wide variety of beat effects can be achieved by varying the temporal parameter via the **TIME** dial (Parameter 1), as well as quantitative parameter via the **LEVEL/DEPTH** dial (Parameter 2). Sound-color effect changes can be added by varying the position of the **COLOR** dials. By combining beat effects and sound-color effects, an even greater range of performance effects can be produced.

TYPES OF BEAT EFFECTS

1. DELAY (One repeat sound)

This function allows a delay sound with beat of 1/8, 1/4, 1/2, 3/4, 1/1, 2/1, 4/1, 8/1, or 16/1 to be added quickly and simply. For example, When a 1/2 beat delay sound is added, four beats become eight beats. Also, by adding a 3/4 beat delay sound, the rhythm becomes syncopated.

Example

Original
(4 beats)



1/2 delay
(8 beats)

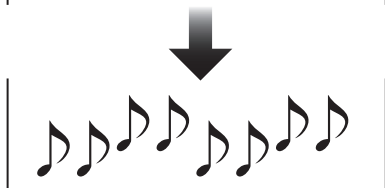

2. ECHO (Multiple repeat sounds)

This function allows an echo sound with beat of 1/8, 1/4, 1/2, 3/4, 1/1, 2/1, 4/1, 8/1, or 16/1 to be added quickly and simply. For example, when a 1/1 beat echo sound is used to cutoff the input sound, a sound in synch with the beat is repeated together with fadeout.

Also, by adding a 1/1 beat echo to the microphone, the microphone sound repeats in synch with the music beat.

If a 1/1 beat echo is applied to the vocal portion of a track, the song takes on an effect reminiscent of a "round".

Example

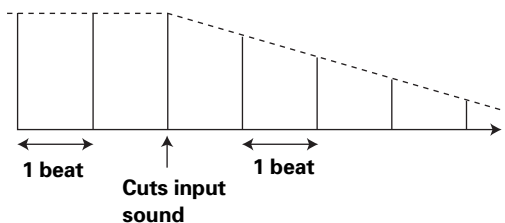

3. REVERSE DELAY (One repeat sound)

This function allows an inverted delay sound with beat of 1/8, 1/4, 1/2, 3/4, 1/1, 2/1, 4/1, 8/1, or 16/1 to be added quickly and simply.

Example

Original

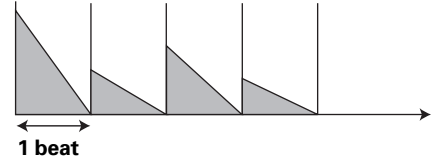

1/1 reverse delay

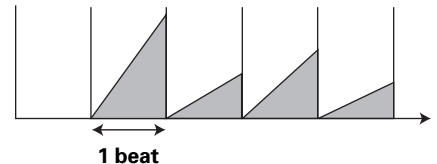

4. Auto PAN (L-R BALANCE)

This function distributes sounds in units of 1/16, 1/8, 1/4, 1/2, 1/1, 2/1, 4/1, 8/1, or 16/1 to right and left channels in synch with the rhythm (auto beat pan).

Also, short auto pan can be performed, allowing sounds to be distributed to right/left very quickly, an effect impossible to perform manually.

Example

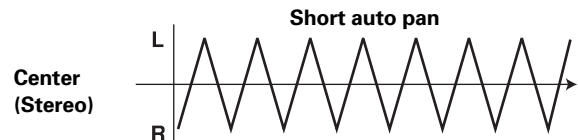
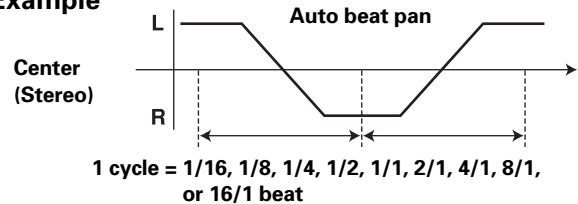

5. Auto TRANS

In units of 1/16, 1/8, 1/4, 1/2, 1/1, 2/1, 4/1, 8/1, or 16/1 beat, the sound is automatically cut in synch with the rhythm.

Example

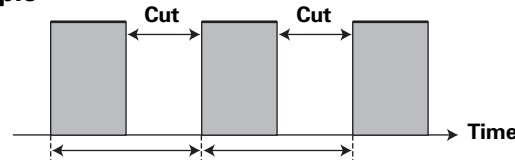

1 cycle = 1/16, 1/8, 1/4, 1/2, 1/1, 2/1, 4/1, 8/1, or 16/1 beat

6. FILTER

In units of $1/4$, $1/2$, $1/1$, $2/1$, $4/1$, $8/1$, $16/1$, $32/1$, or $64/1$ beat, the filter frequency is moved, greatly changing the sound coloration.

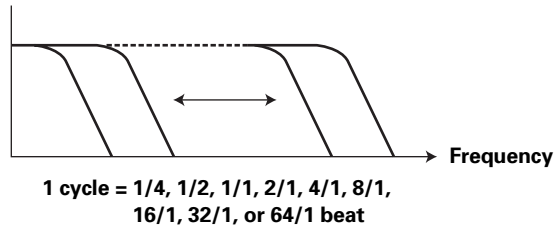
Example**7. FLANGER**

In units of $1/4$, $1/2$, $1/1$, $2/1$, $4/1$, $8/1$, $16/1$, $32/1$, or $64/1$ beat, 1 cycle of flanger effect is produced quickly and easily.

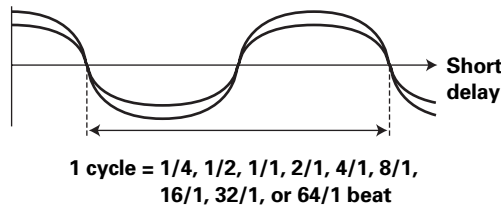
Example**8. PHASER**

In units of $1/4$, $1/2$, $1/1$, $2/1$, $4/1$, $8/1$, $16/1$, $32/1$, or $64/1$ beat, 1 cycle of phaser effect is produced quickly and easily.

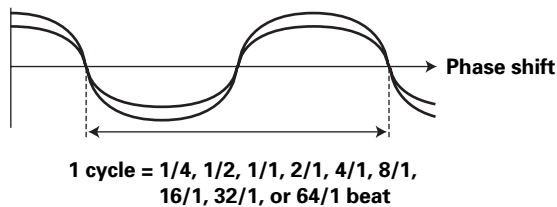
Example**9. REVERB**

Produces reverberation effect.

10. ROBOT

Input sounds are reproduced as though generated by a robot.

11. CHORUS

Generates a chorus sound in synch with $1/8$, $1/4$, $1/2$, $1/1$, $2/1$, $4/1$, $8/1$, or $16/1$ beat. The sound produced has breadth as though the same pitch were issuing from multiple sources.

12. ROLL

Sounds of $1/16$, $1/8$, $1/4$, $1/2$, $1/1$, $2/1$, $4/1$, $8/1$, or $16/1$ beat are recorded and output repetitively. Also, when sounds are changed from $1/1$ beat to $1/2$ or $1/4$ in synch with the beat, a roll sound effect can be produced.

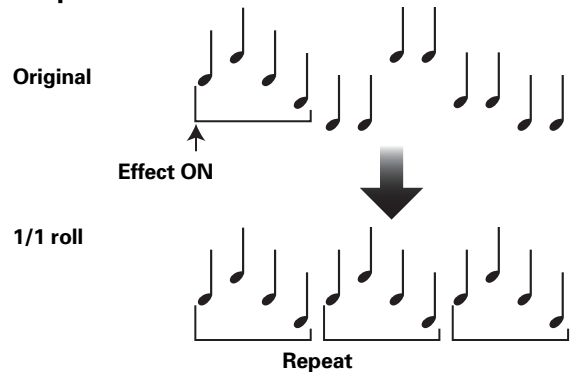
Example**13. REVERSE ROLL**

Sounds of $1/16$, $1/8$, $1/4$, $1/2$, $1/1$, $2/1$, $4/1$, $8/1$, or $16/1$ beat are recorded, inverted, and output repetitively. Also, when sounds are changed from $1/1$ beat to $1/2$ or $1/4$ in synch with the beat, an inverted playback roll sound effect can be produced.

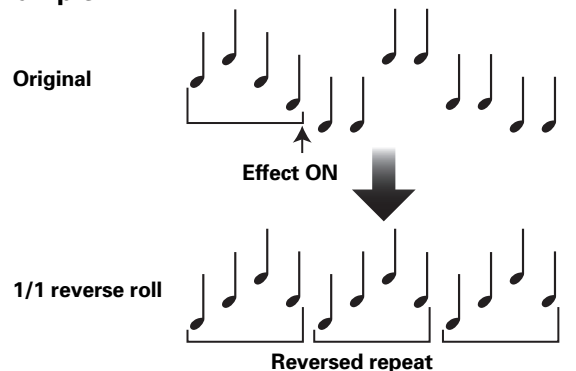
Example**14. SEND/RETURN**

By connecting a sampler or effector, a wide variety of other effects can be created.

PRODUCING BEAT EFFECTS

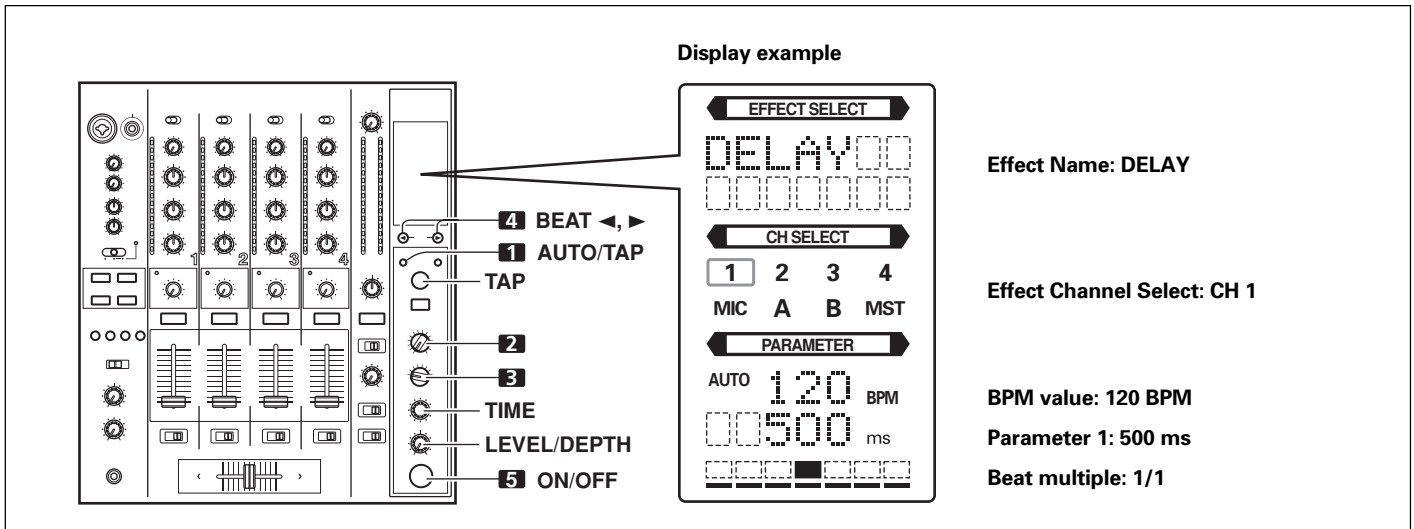

Beat effects allow the instant setting of effect times in synch with the BPM (beats per minute), thus allowing the production of a wide variety of effects in synch with the current rhythm, even during live performances.

1. Press the AUTO/TAP button to set the Beats Per Minute (BPM = track speed) measuring mode.

AUTO: The BPM of the input music signal is detected automatically.
TAP: The BPM is input manually by tapping on the TAP button.

- Whenever power is first turned ON, the function defaults to the [AUTO] mode.
- The indicator for the selected mode [AUTO/TAP] lights in the display.
- In the event the track's BPM cannot be detected automatically, the display's BPM counter will flash.
- The effective range in the AUTO mode is 70 to 180 BPM.
It may not be possible to measure some tracks accurately.
In this case, use the TAP mode for manual BPM input.

[Using the TAP Button for Manual BPM Input]

If the TAP button is tapped two times or more in synch with beat (1/4 notes), the BPM will be recorded as the average value recorded during that interval.

- When BPM mode is set to [AUTO], tapping the TAP button will cause the BPM mode to change to the TAP mode, and the interval at which the TAP button is pressed will be measured.
- When the BPM is set via the TAP button, the beat multiple becomes "1/1" (or "4/1", depending on the effect selected), and the time for 1 beat (1/4 notes) or 4 beats will be set as the effect time.
- If the TIME dial is rotated while depressing the TAP button, direct BPM can be set manually.
If the TIME dial is rotated while holding the TAP button and AUTO/TAP buttons depressed, the BPM can be set in 0.1 units.

2. Set the effect selector to the desired effect.

- The display will show the name of the selected effect.
- See P. 14 to 15 for details regarding the various effects.

3. Set the effect channel selector to the channel you wish to apply the effect to.

- The display's channel name indicator will show the selected channel with red frame.
- If [MIC] is selected, the effect will be applied to both microphone 1 and microphone 2.

4. Press the BEAT button (◀, ▶) to select the beat multiple to which the effect is to be synchronized.

- When ▶ is pressed, the beat count calculated from the BPM is doubled, and when ◀ is pressed, the beat count calculated from the BPM is halved (some effects also allow "3/4" setting).
- The multiple of the selected beat (parameter 1 position) is displayed in seven sections on the display (see P. 11).
- The effect time corresponding to the beat's multiple is set automatically.
Example: When BPM = 120
1/1 = 500 ms
1/2 = 250 ms
2/1 = 1 000 ms

5. Set the ON/OFF button to ON to enable the effect.

- Each time the button is pressed, the effect alternates ON/OFF (whenever power is first turned ON, the function defaults to OFF).
- The ON/OFF button flashes when the effect is ON.

Parameter 1

Rotating the TIME (PARAMETER 1) dial adjusts the temporal parameter (time) for the selected effect.
See P. 18 for details regarding the effect on parameter 1 of rotating the TIME (PARAMETER 1) dial.

Parameter 2

Rotating the LEVEL/DEPTH (PARAMETER 2) dial adjusts the quantitative parameter for the selected effect.
See P. 18 for details regarding the effect on parameter 2 of rotating the LEVEL/DEPTH (PARAMETER 2) dial.

TYPE OF SOUND-COLOR EFFECT

1. HARMONIC

Detects deviation of the input sound from absolute pitch and automatically compensates to the nearest key.

By rotating the dial, the pitch/key can be adjusted within a range of ± 6 half-tones.

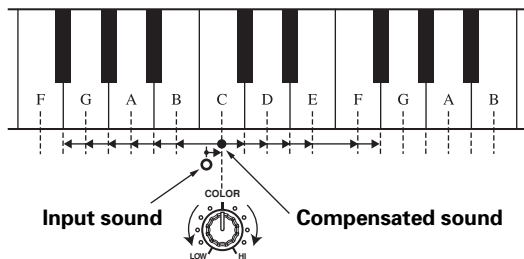

2. SWEEP

This function shifts the frequency of the filter, producing large changes in tone. When the dial is rotated clockwise, the effect produced is that of a band-pass filter, while rotating the dial counterclockwise produces the effect of a notch filter.

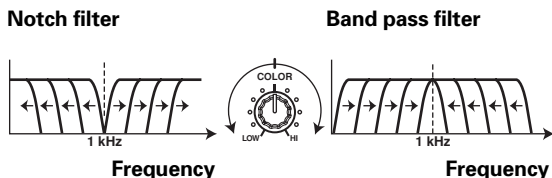

3. CRUSH

This effect slightly "crushes" the sound, applying a certain accent to the sound.

4. FILTER

The filter frequency is shifted, resulting in strong changes to the tone.

Rotating the dial to the right produces high-pass filter effects, while rotating the dial to the left produces low-pass filter effects.

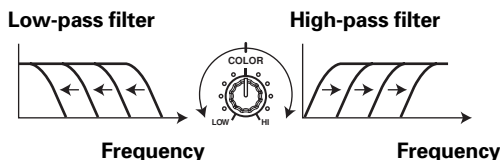

USING SOUND-COLOR EFFECTS

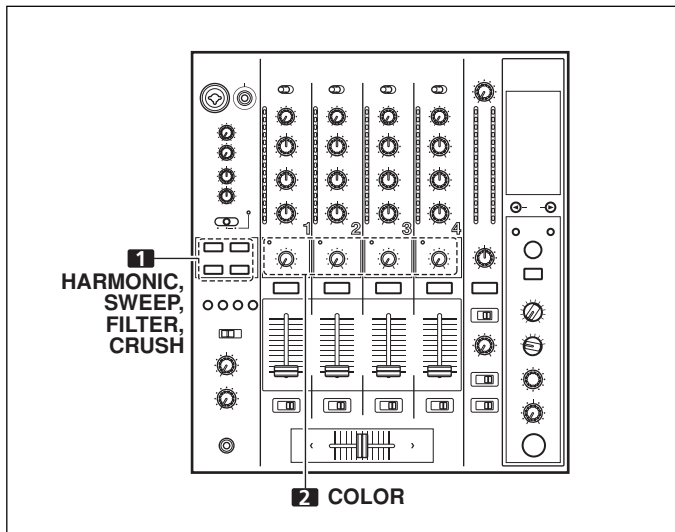

Sound-color effects are linked to the **COLOR** effect parameter dial for each channel.

* Sound-color effects are not applied to microphone inputs.

1. Press the sound-color effect selector buttons (HARMONIC, SWEEP, FILTER, CRUSH) for the desired effect.

HARMONIC:

Applies a pitch-shifted effect matching the track's key.

SWEEP:

The track is passed through the filter and output.

CRUSH:

The track's sound is output in a "crush" effect.

FILTER:

The track is filtered and output.

- The button for the selected effect will flash.
- The selected effect is applied equally to channels 1 to 4.
- If the flashing button is pressed, it lights steadily, and the effect turns OFF.
- When power is first turned on, all effects default to OFF (indicators are lighted).

2. Use the sound-color effect parameter dial (COLOR) to adjust the quantitative parameter for the effect.

- The parameter can be adjusted independently for each channel.
- The color of the harmonic indicator changes to indicate the condition of the harmonic effect.
 - Red: Does not match frequency of key scale.
 - Green: Matches frequency of key scale.

English

EFFECT PARAMETERS

Beat Effect

Name	Beat Switch Parameter	Parameter 1 (TIME dial)		Parameter 2 (MIX/DEPTH dial) contents
		Contents	Setting Range (unit)	
1 DELAY	Sets delay time of 1/8 to 16/1 per 1 beat of BPM time.	Sets delay time.	1 to 4 000 (ms)	Sets balance between original and delay sound.
2 ECHO (*1)	Sets delay time of 1/8 to 16/1 per 1 beat of BPM time.	Sets delay time.	1 to 4 000 (ms)	Sets balance between original sound and echo sound.
3 REVERSE DELAY	Sets delay time of 1/8 to 16/1 per 1 beat of BPM time.	Sets delay time.	10 to 4 000 (ms)	Sets balance between original and delay sound.
4 PAN	Sets time of 1/16 to 16/1 per 1 beat of BPM time for distribution to right/left.	Sets effect time.	10 to 16 000 (ms)	Sets balance between original sound and effect sound.
5 TRANS	Sets cut time of 1/16 to 16/1 per 1 beat of BPM time.	Sets effect time.	10 to 16 000 (ms)	Sets balance between original sound and effect sound.
6 FILTER	Cycle of cutoff frequency shift is set in unit of 1/4 to 64/1 relative to 1 beat of BPM.	Sets cycle for cutoff time shift.	10 to 32 000 (ms)	Amount of effect increases when dial is turned clockwise.
7 FLANGER	Cycle of flanger shift is set in units of 1/4 to 64/1 relative to 1 beat of BPM.	Sets cycle for flanger effect shift.	10 to 32 000 (ms)	Amount of effect increases when dial is turned clockwise. When dial is turned fully counterclockwise, only original sound is output.
8 PHASER	Cycle of phaser effect shift is set in units of 1/4 to 64/1 relative to 1 beat of BPM.	Sets cycle for phase effect shift.	10 to 32 000 (ms)	Amount of effect increases when dial is turned clockwise. When dial is turned fully counterclockwise, only original sound is output.
9 REVERB (*1)	Amount of reverberation is set from 1 to 100 %.	Sets amount of reverberation effect.	1 to 100 (%)	Sets balance between original sound and effect sound.
10 ROBOT	Sets pitch of robot sound effect within range of -100 to +100 %.	Sets pitch of robot sound effect.	-100 to +100 (%)	Amount of effect increases when dial is turned clockwise.
11 CHORUS	Cycle of chorus sound waver is set in units of 1/4 to 64/1 relative to 1 beat of BPM.	Sets cycle of chorus sound harmonic.	10 to 32 000 (ms)	Sets balance of chorus sound.
12 ROLL (*2)	Effect time is set as 1/16 to 16/1 relative of 1 beat of BPM.	Sets effect time.	1 to 4 000 (ms)	Sets balance of original sound and roll sound.
13 REVERSE ROLL (*2)	Effect time is set as 1/16 to 16/1 relative of 1 beat of BPM.	Sets effect time.	1 to 4 000 (ms)	Sets balance of original sound and roll sound.
14 SEND/RETURN	—	—	—	Sets volume of RETURN input sound.

(*1) Even if the effect monitor is turned ON, if no sound is output from the channel to the master output, the effect sound will not be heard.

(*2) When effect is disabled (OFF), the effect sound will not be heard, even if monitor is set to effector.

Sound-color effects

Name	Parameter (COLOR dial)
1 HARMONIC	Sets amount of pitch shift in range of ± 6 half-tones. Rotating dial to right increases pitch shift by +6 half-tones, while rotating to the left reduces pitch shift by -6 half-tones.
2 SWEEP	Sets filter's cutoff frequency. Rotating dial clockwise produces band-pass filter effect; rotating counterclockwise produces notch filter effect.
3 CRUSH	Sets amount of crushing of input sound. Rotate dial counterclockwise to emphasize low-range sounds, and rotate clockwise to emphasize high-range sounds.
4 FILTER	Sets cutoff frequency of filter. Rotating dial to right changes high-pass filter; rotating dial to left changes low-pass filter.

MIDI SETTINGS

MIDI is an acronym for "Musical Instrument Digital Interface" and refers to a protocol developed for the exchange of data between electronic instruments and computers.

A MIDI cable is used to connect components equipped with MIDI connectors to enable the transmission and receipt of data. The DJM-800 uses the MIDI protocol for transmitting and receiving data about component operation and BPM (timing clock).

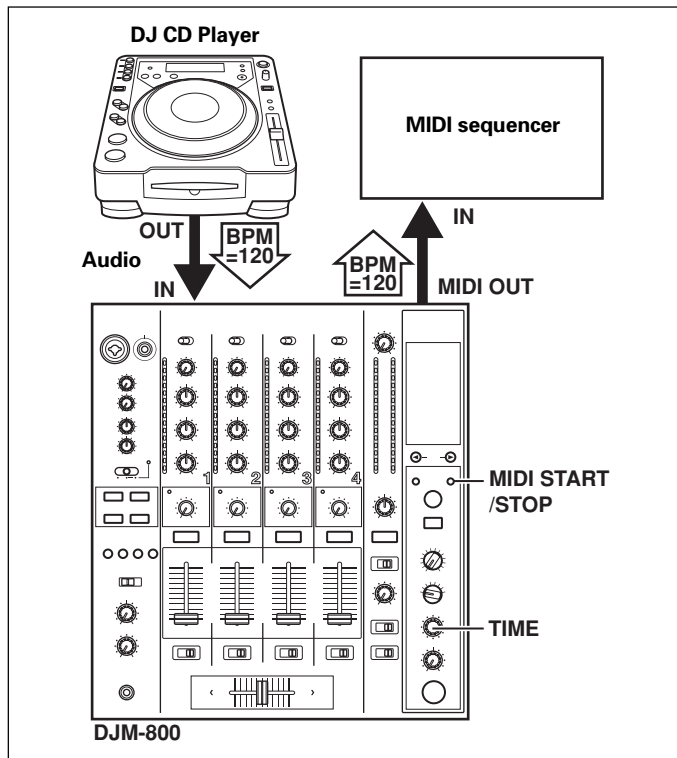

SYNCHRONIZING AUDIO SIGNALS TO EXTERNAL SEQUENCER, OR USING DJM-800 INFORMATION TO OPERATE AN EXTERNAL SEQUENCER

1. Use a commercially available MIDI cable to connect the DJM-800's MIDI OUT connector to the MIDI sequencer's MIDI IN connector.
 - Set the MIDI sequencer's synch mode to "Slave".
 - MIDI sequencers that do not support MIDI timing clock cannot be synchronized.
 - Synch may not be achieved if the track's BPM cannot be detected and measured stably.
 - BPM values set with the TAP mode can also be used to output the timing clock.
 2. Press the MIDI START/STOP button.
 - The MIDI timing clock output range is 40 to 250 BPM.
- Note:**
- Accurate measuring of BPM may be impossible with some tracks.

[MIDI Channel Setting]

The MIDI channel (1 to 16) can be set and stored in memory.

1. While holding the MIDI START/STOP button depressed, set the power switch to ON.
 - The display will show [MIDI CH SETTING] and the unit will enter the MIDI setting mode.
2. Rotate the TIME dial to select the MIDI channel.
3. Press the MIDI START/STOP button.
 - The selected MIDI channel will be recorded.
4. Set power to OFF.

MIDI MESSAGES

Category	Switch Name	Switch Type	MIDI Message						Comments
			MSB			LSB			
CH1	TRIM	VR	Bn	01	dd				0 to 127
	HI	VR	Bn	02	dd				0 to 127
	MID	VR	Bn	03	dd				0 to 127
	LOW	VR	Bn	04	dd				0 to 127
	COLOR	VR	Bn	05	dd				0 to 127
	CUE	BUTTON	Bn	46	dd				OFF=0, ON=127
	FADER	VR	Bn	11	dd				0 to 127
CF ASSIGN	SW	Bn	41	dd				0, 64, 127	
CH2	TRIM	VR	Bn	06	dd				0 to 127
	HI	VR	Bn	07	dd				0 to 127
	MID	VR	Bn	08	dd				0 to 127
	LOW	VR	Bn	09	dd				0 to 127
	COLOR	VR	Bn	0A	dd				0 to 127
	CUE	BUTTON	Bn	47	dd				OFF=0, ON=127
	FADER	VR	Bn	12	dd				0 to 127
CF ASSIGN	SW	Bn	42	dd				0, 64, 127	
CH3	TRIM	VR	Bn	0C	dd				0 to 127
	HI	VR	Bn	0E	dd				0 to 127
	MID	VR	Bn	0F	dd				0 to 127
	LOW	VR	Bn	15	dd				0 to 127
	COLOR	VR	Bn	16	dd				0 to 127
	CUE	BUTTON	Bn	48	dd				OFF=0, ON=127
	FADER	VR	Bn	13	dd				0 to 127
CF ASSIGN	SW	Bn	43	dd				0, 64, 127	

MIDI SETTINGS

Category	Switch Name	Switch Type	MIDI Message						Comments
			MSB			LSB			
CH4	TRIM	VR	Bn	50	dd				0 to 127
	HI	VR	Bn	51	dd				0 to 127
	MID	VR	Bn	5C	dd				0 to 127
	LOW	VR	Bn	52	dd				0 to 127
	COLOR	VR	Bn	53	dd				0 to 127
	CUE	BUTTON	Bn	49	dd				OFF=0, ON=127
	FADER	VR	Bn	14	dd				0 to 127
	CF ASSIGN	SW	Bn	44	dd				0, 64, 127
CROSS FADER	CROSS FADER	VR	Bn	0B	dd				0 to 127
FADER CURVE	CH CURVE	SW	Bn	5E	dd				0, 64, 127
	CROSS CURVE	SW	Bn	5F	dd				0, 64, 127
MASTER	MASTER LEVEL	VR	Bn	18	dd				0 to 127
	BALANCE	VR	Bn	17	dd				0 to 127
	CUE	BUTTON	Bn	4A	dd				OFF=0, ON=127
BOOTH	MONITOR	VR	Bn	19	dd				0 to 127
EFFECT	BEAT LEFT	BUTTON	Bn	4C	dd				OFF=0, ON=127
	BEAT RIGHT	BUTTON	Bn	4D	dd				OFF=0, ON=127
	AUTO/TAP	BUTTON	Bn	45	dd				OFF=0, ON=127
	TAP	BUTTON	Bn	4E	dd				OFF=0, ON=127
	CUE	BUTTON	Bn	4B	dd				OFF=0, ON=127
	EFFECT SELECT	SW	Cn	pc					See "PROGRAM CHANGE" below.
	CH SELECT	SW	Cn	pc					
	TIME	SW	Bn	0D	MSB	Bn	2D	LSB	TIME value; FLANGER, PHASER, CHORUS, FILTER changed to 1/2 value; minus values are converted to positive.
	LEVEL/DEPTH	VR	Bn	5B	dd				0 to 127
EFFECT ON/OFF	BUTTON	Bn	40	dd				OFF=0, ON=127	
MIC	HI	VR	Bn	1E	dd				0 to 127
	LOW	VR	Bn	1F	dd				0 to 127
(SOUND COLOR FX)	HARMONIC	BUTTON	Bn	54	dd				OFF=0, ON=127
	SWEEP	BUTTON	Bn	55	dd				OFF=0, ON=127
	CRUSH	BUTTON	Bn	56	dd				OFF=0, ON=127
	FILTER	BUTTON	Bn	57	dd				OFF=0, ON=127
	(FADER START)	1	BUTTON	Bn	58	dd			
2		BUTTON	Bn	59	dd				OFF=0, ON=127
3		BUTTON	Bn	5A	dd				OFF=0, ON=127
4		BUTTON	Bn	5D	dd				OFF=0, ON=127
(HEAD PHONES)	MIXING	VR	Bn	1B	dd				0 to 127
	LEVEL	VR	Bn	1A	dd				0 to 127
MIDI	START	BUTTON	FA						
	STOP	BUTTON	FC						

PROGRAM CHANGE

MSB			LSB				
0	0	EFFSEL2	EFFSEL1	EFFSEL0	EFFCH2	EFFCH1	EFFCH0

• EFFECT SEL

BEAT

EFFSEL2	EFFSEL1	EFFSEL0	
0	0	1	DELAY
0	1	0	ECHO
—	—	—	REV DELAY
0	1	1	PAN
1	0	0	TRANS
1	0	1	FILTER
1	1	0	FLANGER
1	1	1	PHASER
—	—	—	REVERB
—	—	—	ROBOT
—	—	—	CHORUS
—	—	—	ROLL
—	—	—	REV ROLL
—	—	—	SND/RTN

• EFFECT SEL

EFFCH2	EFFCH1	EFFCH0	
0	0	1	1
0	1	0	2
0	1	1	3
1	0	0	4
1	0	1	MIC
1	1	0	CF.A
1	1	1	CF.B
—	—	—	MST

SNAPSHOT

Once the DJM-800 is setup with parameters for a given purpose, that set of parameters can be recorded as a snapshot. When snapshot of the current status is recorded, all messages for control change and program change are transmitted. Hold the **MIDI START/STOP** button depressed to send the snapshot.

TROUBLESHOOTING

Incorrect operations are often mistaken for trouble and malfunctions. If you think there is something wrong with this component, check the points below. Sometimes the trouble may originate from another component. Thus, also check the other electrical appliances also in use.

If the trouble cannot be rectified even after checking the following items, contact your dealer or nearest PIONEER service center.

Symptom	Possible Cause	Remedy
No power	<ul style="list-style-type: none"> The power cord has not been connected. 	<ul style="list-style-type: none"> Connect to power outlet.
No sound, or sound volume is too low.	<ul style="list-style-type: none"> Input selector is set incorrectly. The rear panel's DIGITAL/CD input selector switch or DIGITAL/LINE input selector switch is set incorrectly. Connection cables are connected incorrectly, or connections are loose. Jacks or plugs are dirty. The rear panel master output attenuator switch (MASTER ATT) is set to -12 dB, etc. 	<ul style="list-style-type: none"> Set input selector to playback component. Set the rear panel's DIGITAL/CD input selector switch or DIGITAL/LINE input selector switch to match the component being played. Connect correctly. Clean soiled jacks/plugs before connecting. Adjust rear panel master attenuator switch (MASTER ATT).
Microphone sound isn't produced in BOOTH output.	<ul style="list-style-type: none"> The rear panel's MIC SIGNAL switch is set to [CUT]. 	<ul style="list-style-type: none"> Set rear panel's MIC SIGNAL switch to [ADD].
No digital output.	<ul style="list-style-type: none"> The digital output sampling frequency (fs) does not match the specifications of the connected component. 	<ul style="list-style-type: none"> Set rear panel sampling frequency selector to match the specifications of the connected component.
Sound is distorted.	<ul style="list-style-type: none"> Master output level is too high. Input level is too high. 	<ul style="list-style-type: none"> Adjust master output level (MASTER LEVEL) dial or the rear panel master output attenuator (MASTER ATT) switch. Adjust the TRIM dial so that the input level approaches 0 dB on the channel level indicator.
Cross fader doesn't work.	<ul style="list-style-type: none"> CROSS FADER ASSIGN switch setting ([A], [THRU], [B]) is incorrect. 	<ul style="list-style-type: none"> Correctly set the CROSS FADER ASSIGN switch for the desired channel.
Can't perform fader start with CD player.	<ul style="list-style-type: none"> The FADER START button is set to OFF. Rear panel CONTROL jack is not connected to CD player. Only the rear panel CONTROL jack is connected to the CD player. 	<ul style="list-style-type: none"> Set the FADER START button to ON. Use a control cable to connect the CONTROL jacks of mixer and CD player. Connect both the CONTROL jacks and analog input connectors.
Effects don't work.	<ul style="list-style-type: none"> Effect channel selector setting is incorrect. Effect parameter 2 adjust dial (LEVEL/DEPTH) is set to [MIN]. 	<ul style="list-style-type: none"> Correctly select the channel on which you wish to apply effects. Adjust the effect parameter 2 adjust dial (LEVEL/DEPTH).
External effector doesn't work.	<ul style="list-style-type: none"> Effect selector is not set to [SND/RTN]. Effector is not connected to rear panel SEND/RETURN connector. Effect channel selector is set to incorrectly. 	<ul style="list-style-type: none"> Set effect selector to [SND/RTN]. Connect effector to the rear panel SEND/RETURN connectors. Use the effect channel selector to select the audio source to which you wish to apply the effects.
Sound from external effector is distorted.	<ul style="list-style-type: none"> Input level from external effector is set too high. 	<ul style="list-style-type: none"> Lower the output level of the external effector.
BPM can't be measured. Measured BPM value is incorrect.	<ul style="list-style-type: none"> Input level is too high, or too low. BPM may not be correctly measurable with some tracks. 	<ul style="list-style-type: none"> Adjust the TRIM dial so that the input level approaches 0 dB in the channel level indicator. Adjust other channels as well so that the input levels approach 0 dB in the channel level indicator. Strike the TAP button to set BPM manually.
The measured BPM value is different from the value published with the CD.	<ul style="list-style-type: none"> Some differences may occur due to differences in BPM detection methods. 	<ul style="list-style-type: none"> No remedy is necessary.
MIDI sequencer can't be synchronized.	<ul style="list-style-type: none"> MIDI sequencer's synch mode is not set to "slave". MIDI sequencer is not supported type. 	<ul style="list-style-type: none"> Set MIDI sequencer's sync mode to "slave". MIDI sequencers that do not support MIDI timing lock cannot be synchronized.

Static electricity or other external interference may cause the unit to malfunction. To restore normal operation, turn the power off and then on again.

SPECIFICATIONS

1. General

Power source	AC 110 V to 240 V, 50 Hz/60 Hz
Power consumption	30 W
Operating temperature	+5 °C to +35 °C
Operating humidity	5 % to 85 % (without condensation)
Weight	7.5 kg
Maximum dimensions	320 (W) × 381 (D) × 108 (H) mm

2. Audio section

Sampling rate	96 kHz
A/D, D/A converter	24 bits
Frequency response	
LINE	20 Hz to 20 kHz
MIC	20 Hz to 20 kHz
PHONO	20 Hz to 20 kHz (RIAA)
S/N ratio (at rated output)	
LINE	104 dB
PHONO	88 dB
MIC	84 dB
Distortion (LINE-MASTER 1)	0.005 %
Standard input level/Input impedance	
PHONO 2 to 4	-52 dBu/47 kΩ
MIC 1, MIC 2	-52 dBu/3 kΩ
LINE, LINE/CD 1 to 4	-12 dBu/22 kΩ
RETURN	-12 dBu/22 kΩ
Standard output level/Load impedance/Output impedance	
MASTER 1	+2 dBu/600 Ω/10 Ω or less
MASTER 2	+2 dBu/10 kΩ/1 kΩ
REC	-8 dBu/10 kΩ/1 kΩ
BOOTH	+2 dBu/600 Ω/600 Ω
SEND	-12 dBu/10 kΩ/1 kΩ
PHONES	+8.5 dBu/32 Ω/22 Ω or less
Rated output level/Load impedance	
MASTER 1	+22 dBu/600 Ω
MASTER 2	+20 dBu/10 kΩ
Crosstalk (LINE)	88 dB
Channel equalizer response	
HI	-26 dB to +6 dB (13 kHz)
MID	-26 dB to +6 dB (1 kHz)
LOW	-26 dB to +6 dB (70 Hz)
Microphone equalizer response	
HI	-12 dB to +6 dB (10 kHz)
LOW	-12 dB to +6 dB (100 Hz)

3. Input/output connector systems

PHONO input connectors	
RCA pin jacks	3
LINE/CD input connectors	
RCA pin jacks	4
LINE input connectors	
RCA pin jacks	1
MIC input connectors	
XLR connector/phone jack (Ø6.3 mm)	1
Phone jack (Ø6.3 mm)	1
DIGITAL coaxial input connectors	
RCA pin jacks	4
RETURN input connectors	
Phone jacks (Ø6.3 mm)	1
MASTER output connectors	
XLR connectors	1
RCA pin jacks	1
BOOTH output connectors	
Phone jacks (Ø6.3 mm)	1
REC output connectors	
RCA pin jacks	1
SEND output connectors	
Phone jacks (Ø6.3 mm)	1
DIGITAL coaxial output connector	
RCA pin jack	1
MIDI OUT connector	
5P DIN	1
PHONES output connector	
Stereo phone jack (Ø6.3 mm)	1
CONTROL connector	
Mini phone jacks (Ø3.5 mm)	4

4. Accessories

Operating Instructions	1
Power cord	1

Specifications and appearance are subject to change without notice.

Enhorabuena por la adquisición de este producto Pioneer.

Lea completamente este manual de instrucciones para aprender a operar correctamente el aparato. Después de haber terminado la lectura de las instrucciones, guarde el manual en un lugar seguro para poderlo consultar en el futuro.

En algunos países o regiones, la forma de la clavija de alimentación y del enchufe de corriente pueden ser diferentes de la mostrada en las ilustraciones de explicación. Sin embargo, el método de conexión y operación del aparato es el mismo. K015 Sp

IMPORTANTE



La luz intermitente con el símbolo de punta de flecha dentro un triángulo equilátero. Está convenido para avisar al usuario de la presencia de "voltaje peligrosa" no aislada dentro el producto que podría constituir un peligro de choque eléctrico para las personas.

CAUTION

RISK OF ELECTRIC SHOCK
DO NOT OPEN



El punto exclamativo dentro un triángulo equilátero convenido para avisar al usuario de la presencia de importantes instrucciones sobre el funcionamiento y la manutención en la libreta que acompaña el aparato.

D3-4-2-1-1_Sp

Si la clavija del cable de alimentación de CA de este aparato no se adapta a la toma de corriente de CA que usted desea utilizar, deberá cambiar la clavija por otra que se adapte apropiadamente. El reemplazo y montaje de una clavija del cable de alimentación de CA sólo deberá realizarlos personal de servicio técnico cualificado. Si se enchufa la clavija cortada a una toma de corriente de CA, puede causar fuertes descargas eléctricas. Asegúrese de que se tira de la forma apropiada después de haberla extraído. El aparato deberá desconectarse desenchufando la clavija de la alimentación de la toma de corriente cuando no se proponga utilizarlo durante mucho tiempo (por ejemplo, antes de irse de vacaciones).

D3-4-2-2-1a_A_Sp

ADVERTENCIA

Este aparato no es impermeable. Para evitar el riesgo de incendio y de descargas eléctricas, no ponga ningún recipiente lleno de líquido (como pueda ser un vaso o un florero) cerca del aparato ni lo exponga a goteo, salpicaduras, lluvia o humedad.

D3-4-2-1-3_A_Sp

ADVERTENCIA

Antes de enchufar el aparato a la corriente, lea la sección siguiente con mucha atención.

La tensión de la red eléctrica es distinta según el país o región. Asegúrese de que la tensión de la alimentación de la localidad donde se proponga utilizar este aparato corresponda a la tensión necesaria (es decir, 230 V ó 120 V) indicada en el panel posterior.

D3-4-2-1-4_A_Sp

ADVERTENCIA

Para evitar el peligro de incendio, no ponga nada con fuego encendido (como pueda ser una vela) encima del aparato.

D3-4-2-1-7a_A_Sp

VENTILACION: Cuando se instala esta unidad, asegúrese de dejar espacio alrededor de la unidad para proporcionar ventilación y mejorar así la radiación del calor (por lo menos 5 cm en la parte trasera y 3 cm de cada lado).

ADVERTENCIA: Las rendijas en el aparato es necesario para la ventilación para permitir el funcionamiento del producto y para proteger este de sobrecalentamiento, para evitar incendio. Las rendijas no deberían ser nunca cubiertas con objetos, como periódicos, manteles, tiendas, etc. También no poner el aparato sobre alfombra espesa, cama, sofá o construcción de pila espesa.

D3-4-2-1-7b_Sp

Entorno de funcionamiento

Temperatura y humedad del entorno de funcionamiento $\pm 5 - +35^{\circ}\text{C}$; menos del 85% de humedad relativa (rejillas de refrigeración no obstruidas)

No instale este aparato en un lugar mal ventilado, ni en lugares expuestos a alta humedad o a la luz directa del sol (o de otra luz artificial potente).

D3-4-2-1-7c_A_Sp

PRECAUCIÓN

El interruptor de la alimentación POWER de este aparato no corta por completo toda la alimentación de la toma de corriente de CA. Puesto que el cable de alimentación hace las funciones de dispositivo de desconexión de la corriente para el aparato, para desconectar toda la alimentación del aparato deberá desenchufar el cable de la toma de corriente de CA. Por lo tanto, asegúrese de instalar el aparato de modo que el cable de alimentación pueda desenchufarse con facilidad de la toma de corriente de CA en caso de un accidente. Para evitar correr el peligro de incendio, el cable de alimentación también deberá desenchufarse de la toma de corriente de CA cuando no se tenga la intención de utilizarlo durante mucho tiempo seguido (por ejemplo, antes de irse de vacaciones).

D3-4-2-2-2a_A_Sp

PRECAUCIONES CONCERNIENTES A LA MANIPULACIÓN DEL CABLE DE ALIMENTACIÓN

Tome el cable de alimentación por la clavija. No extraiga la clavija tirando del cable. Nunca toque el cable de alimentación cuando sus manos estén mojadas, ya que esto podría causar cortocircuitos o descargas eléctricas. No coloque la unidad, algún mueble, etc., sobre el cable de alimentación. Asegúrese de no hacer nudos en el cable ni de unirlo a otros cables. Los cables de alimentación deberán ser dispuestos de tal forma que la probabilidad de que sean pisados sea mínima. Una cable de alimentación dañado podrá causar incendios o descargas eléctricas. Revise el cable de alimentación está dañado, solicite el reemplazo del mismo al centro de servicio autorizado PIONEER más cercano, o a su distribuidor.

5002_Sp

PRECAUCIONES PARA LA MANIPULACIÓN

Situación

Instale la unidad en un lugar bien ventilado donde no quede expuesta a altas temperaturas ni a humedad.

- No instale la unidad en lugares expuestos a los rayos directos del sol, ni cerca de estufas o radiadores. El calor excesivo puede afectar adversamente el exterior y los componentes internos de la unidad. Su instalación en un lugar húmedo o polvoriento también puede producir mal funcionamiento o un accidente. (No la instale cerca de fogones, etc. donde pueda quedar expuesta a humo de aceite, valor, o calor.)
- Cuando se emplea la unidad dentro de un estuche para el transporte o de una cabina de DJ, sepárela de las paredes o de otros equipos para mejorar la disipación del calor.

Limpieza de la unidad

- Emplee un paño de limpieza para sacar el polvo y la suciedad.
- Cuando las superficies estén muy sucias, frótelas con un paño suave humedecido en una solución de detergente neutro diluido en cinco o seis partes de agua, bien escurrido, y luego frote de nuevo con un paño seco. No emplee ceras ni limpiadores de muebles.
- No emplee nunca disolventes, bencina, pulverizadores de insecticidas ni otros productos químicos sobre esta unidad ni cerca de la misma, porque pueden causar corrosión en las superficies.

ÍNDICE

PRECAUCIONES PARA LA MANIPULACIÓN	23
CONFIRMACIÓN DE LOS ACCESORIOS	24
CARACTERÍSTICAS	24

ANTES DE LA UTILIZACIÓN

CONEXIONES	25
PANEL DE CONEXIONES	25
CONEXIONES DE LAS ENTRADAS	26
CONEXIÓN DE GENERADORES DE EFECTOS EXTERNOS, CONECTORES DE SALIDA	27
ACERCA DE LOS CONECTORES MIDI	27
CONEXIÓN DE LOS MICRÓFONOS Y LOS AURICULARES	28
CONEXIÓN DEL CABLE DE ALIMENTACIÓN	28
NOMENCLATURA Y FUNCIONES DE LOS CONTROLES	29
PANEL DE OPERACIÓN	29
SECCIÓN DEL VISUALIZADOR	31

OPERACIONES

OPERACIONES DE LA CONSOLA DE MEZCLA	33
OPERACIONES BÁSICAS	33
FUNCIÓN DE INICIO CON FUNDIDO	34
FUNCIONES DE LOS EFECTOS	35
TIPOS DE EFECTOS DE COMPÁS	35
PRODUCCIÓN DE EFECTOS DE COMPÁS	37
TIPO DE EFECTO DE COLOR DEL SONIDO	38
EMPLEO DE LOS EFECTOS DE COLOR DEL SONIDO	38
PARÁMETROS DE LOS EFECTOS	39
AJUSTES DE MIDI	40
SINCRONIZACIÓN DE SEÑALES DE AUDIO CON UN SECUENCIADOR EXTERNO, O EMPLEO DE LA INFORMACIÓN DE LA DJM-800 PARA OPERAR UN SECUENCIADOR EXTERNO	40
MENSAJES MIDI	40
CAMBIO DE PROGRAMA	41
INSTANTÁNEA	41

OTROS

SOLUCIÓN DE PROBLEMAS	42
ESPECIFICACIONES	43
DIAGRAMA EN BLOQUES	68

CONFIRMACIÓN DE LOS ACCESORIOS

Manual de instrucciones	1
Cable de alimentación	1

CARACTERÍSTICAS

① Diseñada para ofrecer sonido de alta calidad

Las señales analógicas se transmiten a través de los circuitos más cortos y se convierten al formato digital a una frecuencia de muestreo de 96 kHz mediante un convertidor A/D de 24 bits de alta calidad. Como resultado, las señales pasan a la etapa de mezcla digital en el mejor estado posible. La mezcla se lleva cabo con un DSP de 32 bits, eliminando por completo las pérdidas de la fidelidad, y se introduce el nivel ideal de filtrado para producir el óptimo sonido para reproducción de DJ. Estas características se incorporan en un chasis de alta rigidez con una construcción de apantallado doble junto a una sección de potencia de alto rendimiento y las otras características de alta fidelidad que también se emplean en la DJM-1000, garantizando de este modo el sonido más claro y potente para el club.

② Efectos de color del sonido

1) Efecto armónico

Está equipada con la primera función de "efecto armónico" de la industria, que detecta la clave de la música y proporciona la óptima afinación para reproducción de DJ.

Esta nueva función permite efectuar una mezcla de DJ más uniforme y natural en comparación con los modelos anteriores que permitían la reproducción de DJ sólo con el ajuste del tempo de la pista.

2) Efecto de modulación

Se han añadido a cada canal los efectos de "filter", "crush" y "sweep". Permiten realizar la reproducción de DJ con menos limitaciones dejando que el usuario aplique los efectos de forma más intuitiva. Adicionalmente, combinándolos con los "efectos de compás" pueden producirse unos 50 tipos de efectos, ofreciendo al usuario un gran potencial para mezclas y reproducción de DJ.

③ Efectos de compás

Aquí se han incorporado los populares "efectos de compás" de la DJM-600. Los efectos pueden aplicarse enlazados con el cómputo de BPM (tiempos por minuto), permitiendo así efectuar la reproducción de una variedad de sonidos.

Algunos de los efectos incluyen delay, echo, reverse delay, pan, trance, filter, flanger, phaser, reverb, robot, chorus, roll, y reverse roll.

④ Entrada/salida digital (IN/OUT)

Los conectores de entrada digital son compatibles con todas las frecuencias de muestreo (44,1/48/96 kHz), permitiendo de este modo la conexión de componentes digitales para crear un sistema DJ sin degradación del sonido.

Del mismo modo, los conectores de salida digital son compatibles con las frecuencias de muestreo de 96 kHz/24 bits y 48 kHz/24 bits, para que la unidad sea todavía más conveniente para realizar tomas de pistas de estudio o para otras ocasiones en las que se requiere alta fidelidad del sonido. (Sólo hay compatibilidad con PCM lineal.)

⑤ Salida MIDI (MIDI OUT)

Virtualmente, toda la información de los mandos e interruptores de la DJM-800 pueden emitirse en formato de señal MIDI, permitiendo el control de los componentes exterior a través de MIDI.

⑥ Otras funciones

- Puede emplearse un cable de control para conectar la unidad a un reproductor de CD para DJ Pioneer, para poder enlazar la reproducción con la operación de fundido ("reproducción de inicio con fundido").
- El "ecualizador de 3 bandas" incorporado permite controlar el nivel dentro del margen de +6 dB a -26 dB en cada ancho de banda.
- La función de "asignación de fundido cruzado" permite asignar con flexibilidad la entrada de cada canal para un fundido cruzado.
- La función de intercomunicaciones "Talk over" reduce automáticamente el volumen de la pista durante la entrada de micrófono.
- La función de "ajuste de la curva de fundido" permite la modificación de las curvas de fundido cruzado y de fundido de canales.
- La función de "corte de micrófono" silencia la salida de micrófono para el monitor de la cabina, evitando de este modo la realimentación acústica perturbadora.
- Reemplazando la sección de fundido de canales por el juego de volumen rotativo opcional **DJC-800RV**, el control deslizante puede reemplazarse por un control del tipo rotativo.

CONEXIONES

PANEL DE CONEXIONES

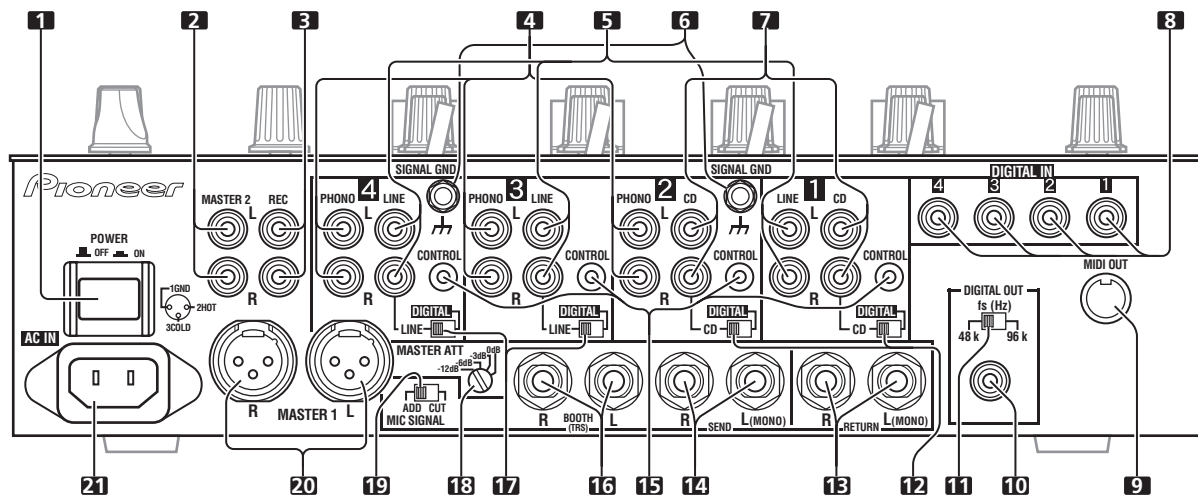

- 1. Interruptor de la alimentación (POWER)**
- 2. Conectores de salida principal 2 (MASTER 2)**
Salida desequilibrada del tipo RCA.
- 3. Conectores de salida de grabación (REC)**
Conectores de salida del tipo RCA para grabación.
- 4. Conectores de entrada de tocadiscos (PHONO)**
Conectores de entrada de nivel de tocadiscos (tipo de cápsula MM) del tipo RCA. No los emplee para introducir señales de nivel de línea.
- 5. Conectores de entrada de línea (LINE)**
Conectores de entrada de nivel de línea del tipo RCA. Se emplean para conectar una grabadora de casetes u otro componente de salida de nivel de línea.
- 6. Terminales de tierra de la señal (SIGNAL GND)**
Se emplean para conectar los cables de tierra de tocadiscos analógicos. No son terminales de toma de tierra de seguridad.
- 7. Conectores de entrada de CD**
Conectores de entrada de nivel de línea del tipo RCA. Se emplean para conectar un reproductor de CD para DJ u otro componente de salida de nivel de línea.
- 8. Conectores de entrada digital (DIGITAL IN)**
Conectores de entrada coaxial digital del tipo RCA. Se emplean para la conexión con un reproductor de CD para DJ u otros conectores de salida coaxial digital.
- 9. Conector de salida MIDI (MIDI OUT)**
Conector de salida del tipo DIN. Se emplea para la conexión a otros componentes MIDI (vea la página 40).
- 10. Conector de salida digital (DIGITAL OUT)**
Conector de salida coaxial digital del tipo RCA. Salida digital de audio principal.
- 11. Selector de la frecuencia de muestreo (fs 48 k/96 k)**
Se emplea para ajustar la frecuencia de muestreo de la salida digital a 96 kHz/24 bits o a 48 kHz/24 bits.
- 12. Selectores de entrada DIGITAL/CD**
Se emplean para seleccionar la entrada analógica (CD) o la entrada digital (DIGITAL IN).
- 13. Conectores de retorno (RETURN)**
Conectores de entrada del tipo telefónico de 6,3 mm de diámetro. Se emplean para la conexión con los conectores de salida de generadores de efectos externos o componentes similares. Cuando sólo se conecta el canal izquierdo (L), la entrada del canal izquierdo (L) se introduce simultáneamente al canal derecho (R).

- 14. Conectores de salida de transmisión (SEND)**
Conectores de salida del tipo telefónico de 6,3 mm de diámetro. Se emplean para la conexión con los conectores de entrada de generadores de efectos externos u otros componentes similares. Cuando sólo se conecta el canal izquierdo (L), se emite una señal monofónica de los canales izquierdo y derecho (L+R).
- 15. Conectores de CONTROL**
Miniconector de 3,5 mm de diámetro. Se emplea para conectar el conector de control de un reproductor de CD para DJ Pioneer. Cuando se han conectado los conectores, puede utilizarse el fundido de la DJM-800 para realizar el inicio/parada del reproductor de CD para DJ.
- 16. Conectores de salida de monitor de cabina (BOOTH)**
Conectores de salida de monitor de la cabina del tipo telefónico de 6,3 mm de diámetro. El nivel de sonido de estos conectores se controla independientemente con el control del nivel **BOOTH MONITOR**, sin tener importancia la posición del control **MASTER LEVEL**. (Estos conectores son de salida TRS, por lo que son compatibles con salidas equilibradas y desequilibradas.)
- 17. Selectores de entrada digital/línea (DIGITAL/LINE)**
Se emplean para seleccionar la entrada analógica (LINE) o la entrada digital (DIGITAL IN).
- 18. Interruptor del atenuador de salida principal (MASTER ATT)**
Se emplea para atenuar el nivel de las salidas principal 1 y principal 2. Los valores que pueden seleccionarse son 0 dB, -3 dB, -6 dB y -12 dB.
- 19. Interruptor de la señal del micrófono (MIC SIGNAL ADD/CUT)**
Cuando se ajusta en la posición [ADD], el sonido del micrófono 1 y el del micrófono 2 se emiten a los conectores de salida de monitor de la cabina **BOOTH**. Cuando se ajusta en la posición [CUT], el sonido del micrófono 1 y el del micrófono 2 no se emiten a los conectores de salida de monitor de la cabina **BOOTH**.
- 20. Conectores de salida principal 1 (MASTER 1)**
Salida equilibrada del tipo XLR (macho).
 - Cuando emplee un cable con clavija del tipo RCA, se recomienda al usuario que conecte directamente la clavija a los conectores **MASTER 2** sin emplear la clavija de conversión XLR/RCA.
- 21. Entrada de alimentación (AC IN)**
Emplee el cable de alimentación accesorio para conectarla a un tomacorriente de CA de la tensión adecuada.

Español

Antes de realizar o cambiar conexiones, desconecte siempre el interruptor de la alimentación y desenchufe el cable de alimentación del tomacorriente.

CONEXIONES DE LAS ENTRADAS

Reproductores de CD para DJ Pioneer

Conecte los conectores de salida de audio de un reproductor de CD para DJ a uno de los conectores de entrada de **CD** de los canales 1 a 2 o a los conectores de entrada **LINE** de los canales 3 a 4, y conecte el cable de control del reproductor al conector de **CONTROL** del canal correspondiente.

Ajuste el interruptor **DIGITAL/CD** o el interruptor **DIGITAL/LINE** del canal conectado en **[CD]** o **[LINE]**, y ajuste el selector de entrada en **[CD/DIGITAL]** o **[LINE/DIGITAL]**.

Cuando efectúe conexiones digitales, conecte el terminal de salida coaxial digital del reproductor de CD para DJ a uno de los conectores **DIGITAL IN** de los canales 1 a 4 de la DJM-800; luego, ajuste el interruptor **DIGITAL/CD** o el interruptor **DIGITAL/LINE** del canal correspondiente en **[DIGITAL]**, y el selector de entrada en **[CD/DIGITAL]** o en **[LINE/DIGITAL]**.

Tocadiscos analógico

Para conectar un tocadiscos analógico, conecte el cable de salida de audio del tocadiscos a uno de los conectores de entrada **PHONO** de los canales 2 a 4. Ajuste el selector de entrada del canal correspondiente en **[PHONO]**. Las entradas **PHONO** de la DJM-800 son compatibles con cápsulas MM.

Conecte el cable de tierra del tocadiscos a uno de los terminales **SIGNAL GND** de la DJM-800.

- Tenga presente que no se incorpora ningún conector de entrada **PHONO** para el canal 1.

Conexión de otros dispositivos de salida de nivel de línea

Para emplear una grabadora de casetes u otro reproductor de CD, conecte los conectores de salida de audio del componente a uno de los conectores de entrada **LINE** de los canales 3 a 4. Entonces, ajuste el interruptor **DIGITAL/LINE** del canal correspondiente en **[LINE]**, y el selector de entrada en **[LINE/DIGITAL]**.

Alternativamente, conecte el componente al conector de entrada **LINE** del canal 1, y entonces ajuste el selector de entrada del canal 1 en **[LINE]**.

Conexión de otros dispositivos de salida digital

Para emplear un reproductor de CD u otro componente con conexiones digitales, conecte los conectores de salida coaxial digital del componente a uno de los conectores **DIGITAL IN** de los canales 1 a 4; luego, ajuste el interruptor **DIGITAL/CD** o el interruptor **DIGITAL/LINE** del canal correspondiente en **[DIGITAL]**, y el selector de entrada en **[CD/DIGITAL]** o en **[LINE/DIGITAL]**.

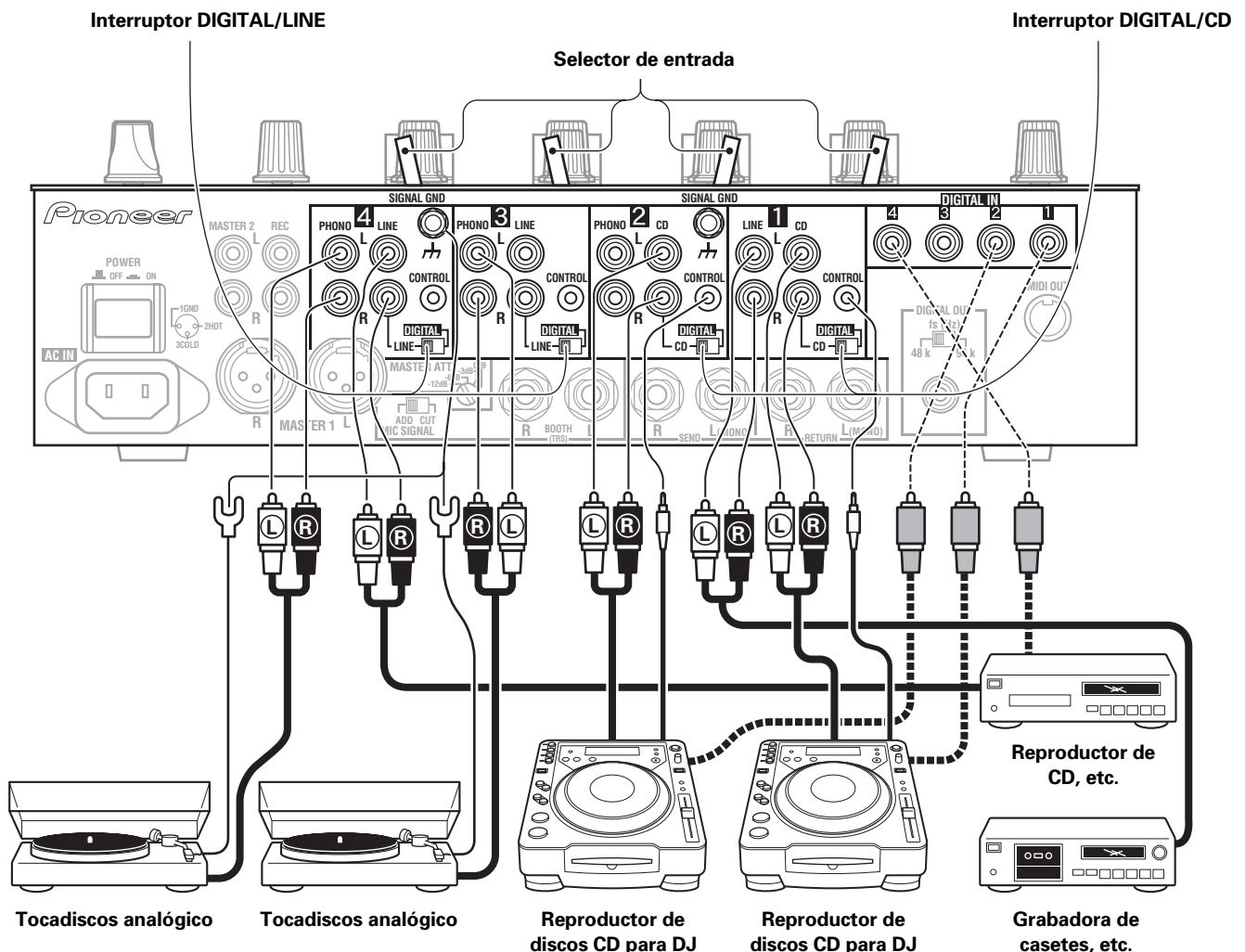

CONEXIÓN DE GENERADORES DE EFECTOS EXTERNOS, CONECTORES DE SALIDA

Salida principal

Esta unidad está provista de conectores de salida equilibrada **MASTER 1** (compatible con clavijas XLR) y de salida desequilibrada **MASTER 2** (compatible con clavijas RCA).

Emplee el interruptor **MASTER ATT** para ajustar el nivel de salida para que corresponda con la sensibilidad de entrada del amplificador de potencia utilizado.

Si se ajusta en **[MONO]** el interruptor **STEREO/MONO** del panel de operación, la salida principal será una combinación monofónica de los canales izquierdo y derecho (L+R).

Salida de monitor de cabina

Es una salida TRS compatible con clavijas telefónicas de 6,3 mm de diámetro. El volumen del sonido para esta salida se controla con el control del nivel **BOOTH MONITOR**, independientemente del ajuste del nivel de salida principal.

Salida de grabación

Son conectores de salida para grabación, compatibles con clavijas RCA.

Salida digital

Es un conector de salida digital coaxial, compatible con clavijas RCA. La frecuencia de muestreo puede ajustarse en 96 kHz/24 bits o 48 kHz/24 bits para que corresponda con el dispositivo conectado.

Generador de efectos externo

Emplee un cable con clavijas telefónicas de 6,3 mm de diámetro para conectar los conectores **SEND** de la consola de mezcla para DJ a los conectores de entrada del generador de efectos.

Cuando utilice un generador de efectos con entradas monofónicas, conecte sólo la salida del canal izquierdo (L) de la consola de mezcla para DJ. De este modo, la señal de audio mezclada de los canales izquierdo+derecho (L+R) se enviará al generador de efectos. Del mismo modo, emplee un cable con clavijas telefónicas de 6,3 mm de diámetro para conectar los conectores **RETURN** de la consola de mezcla para DJ a los conectores de salida del generador de efectos. Si el generador de efectos sólo tiene salida monofónica, conecte sólo la entrada del canal izquierdo (L) a la consola de mezcla para DJ. La señal del generador de efectos se introducirá en los canales izquierdo (L) y derecho (R).

Cuando emplee un generador de efectos exterior, ajuste el selector de efectos en **[SND/RTN]**.

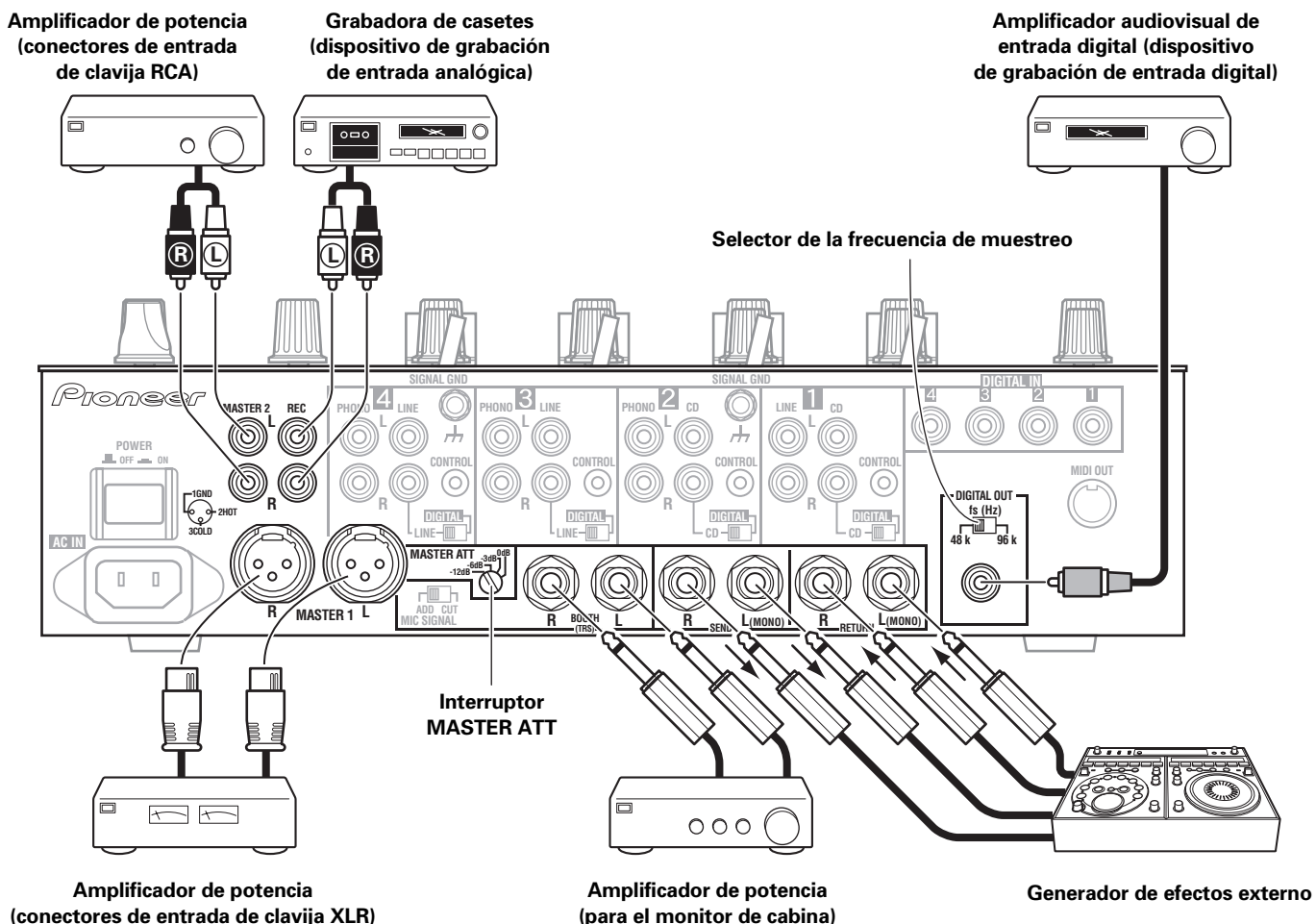

ACERCA DE LOS CONECTORES MIDI

Para ver las funciones de los conectores MIDI, refiérase a la página 40.

CONEXIÓN DE LOS MICRÓFONOS Y LOS AURICULARES

Micrófono

La toma **MIC 1** de la superficie superior del panel de operación puede utilizarse para conectar un micrófono con clavija telefónica o clavija XLR de 6,3 mm de diámetro.

La toma **MIC 2** de la superficie superior del panel de operación puede utilizarse para conectar un micrófono con clavijas telefónicas de 6,3 mm de diámetro.

- Cuando el interruptor **MIC SIGNAL**, del panel de conexiones, se pone en la posición **[CUT]**, no se emite ningún sonido de micrófono desde los conectores de salida del monitor de la cabina **BOOTH**.

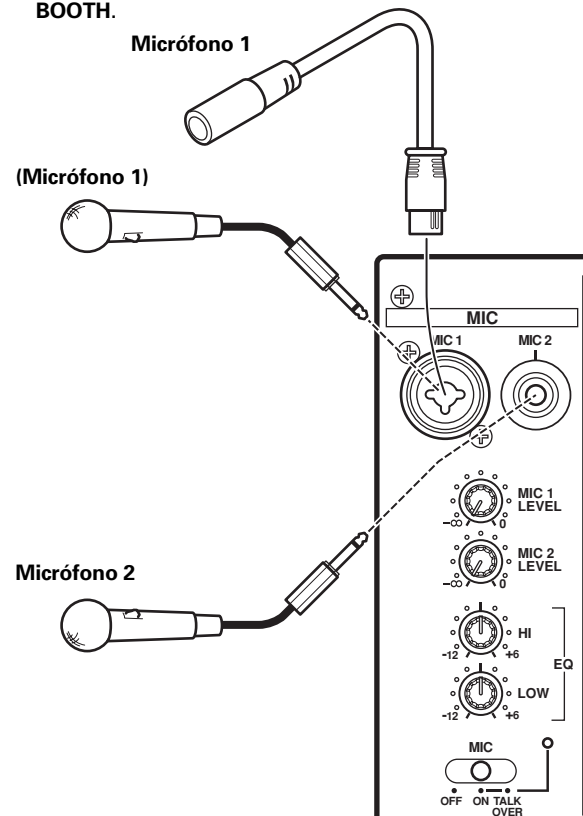

Auriculares

La toma **PHONES** de la superficie superior del panel de operación puede utilizarse para conectar auriculares con clavija telefónica estéreo de 6,3 mm de diámetro.

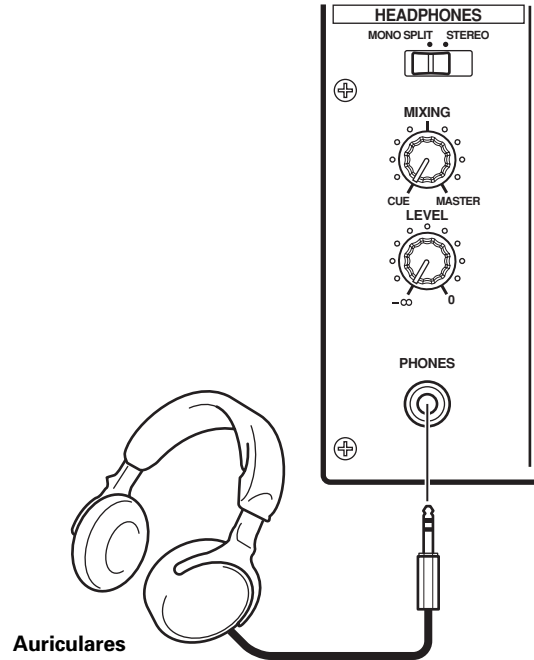

CONEXIÓN DEL CABLE DE ALIMENTACIÓN

Conecte el cable de alimentación en último lugar.

- Después de haber completado todas las demás conexiones, conecte el cable de alimentación accesorio a la toma de entrada de CA de la parte posterior del reproductor, y luego conecte el enchufe de alimentación a un tomacorriente normal de la pared o a un tomacorriente auxiliar de su amplificador.
- Emplee sólo el cable de alimentación suministrado.

NOMENCLATURA Y FUNCIONES DE LOS CONTROLES

PANEL DE OPERACIÓN

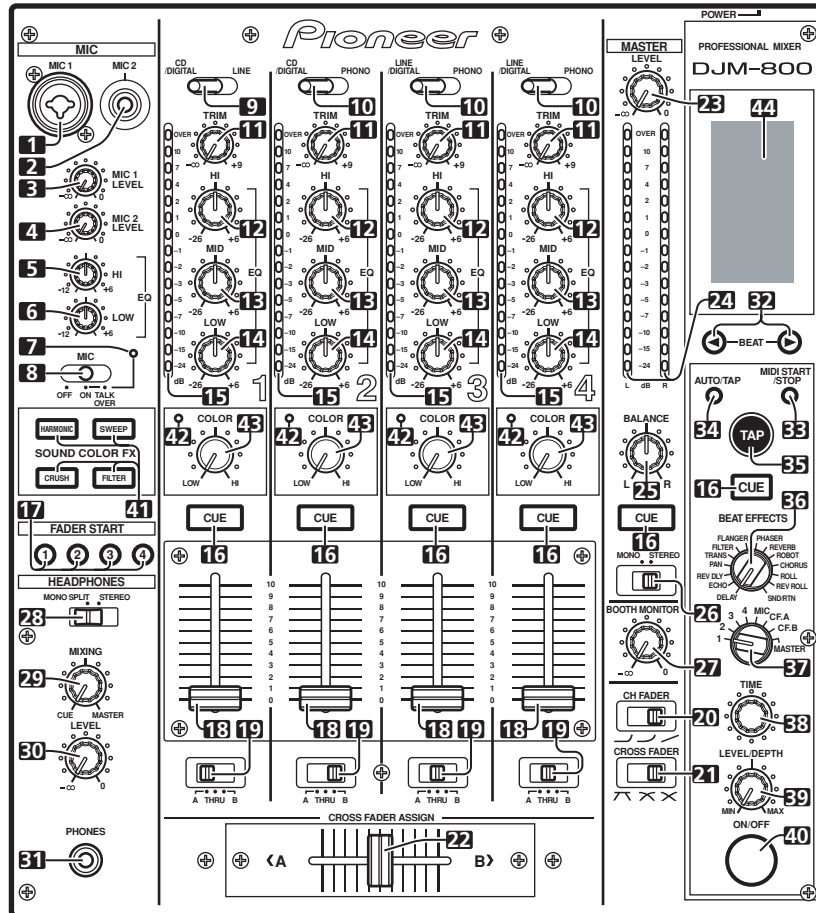

Español

Sección de control de entrada de micrófonos

- 1. Toma de entrada del micrófono 1 (MIC 1)**
Se emplea para conectar un micrófono con clavija XLR o telefónica.
- 2. Toma de entrada del micrófono 2 (MIC 2)**
Se emplea para conectar un micrófono con clavija telefónica.
- 3. Control del nivel del micrófono 1 (MIC 1 LEVEL)**
Se emplea para ajustar el volumen del micrófono 1. (margen ajustable de $-\infty$ a 0 dB)
- 4. Control del nivel del micrófono 2 (MIC 2 LEVEL)**
Se emplea para ajustar el volumen del micrófono 2. (margen ajustable de $-\infty$ a 0 dB)
- 5. Control de la gama de altas frecuencias del ecualizador del micrófono (HI)**
Se emplea para ajustar los agudos (gama de altas frecuencias) de los micrófonos 1 y 2. (margen ajustable de -12 dB a $+6$ dB)
- 6. Control de la gama de bajas frecuencias del ecualizador del micrófono (LOW)**
Se emplea para ajustar los graves (gama de bajas frecuencias) de los micrófonos 1 y 2. (margen ajustable de -12 dB a $+6$ dB)
- 7. Indicador de función del micrófono**
Se enciende cuando el micrófono está activado (ON); parpadea cuando las intercomunicaciones están activadas (TALK OVER en ON).

8. Selector de función del micrófono (MIC)

- OFF:**
No se emite sonido de micrófono.
- ON:**
El sonido de micrófono se emite con normalidad.
- TALK OVER:**
Se emite la salida de micrófono; cuando se introduce sonido a uno de los micrófonos conectados, la función TALK OVER se activa y todo el sonido, con excepción del sonido del micrófono, se atenúa 20 dB.

Sección de control de entrada de canales

- 9. Selector de entrada del canal 1**
CD/DIGITAL:
Se emplea para seleccionar los conectores de entrada de CD (entrada analógica de nivel de línea) o los conectores de entrada DIGITAL.
- LINE:**
Se emplea para seleccionar los conectores de entrada de línea (LINE).
- 10. Selectores de entrada de los canales 2 a 4**
CD/DIGITAL (canal 2):
Se emplea para seleccionar los conectores de entrada de CD (entrada analógica de nivel de línea) o los conectores de entrada DIGITAL.
- LINE/DIGITAL (canal 3 a 4):**
Se emplea para seleccionar los conectores de entrada de línea (LINE) (entrada analógica de nivel de línea) o los conectores de entrada DIGITAL.
- PHONO:**
Se emplea para seleccionar los conectores de entrada de tocadiscos (PHONO) (entrada de tocadiscos analógico).

11. Control de ajuste del nivel de entrada (TRIM)

Se emplea para ajustar el nivel de entrada de cada canal. (Margen ajustable: $-\infty$ a +9 dB, el punto intermedio es aproximadamente 0 dB)

12. Control de ajuste de la gama de altas frecuencias del ecualizador de canales (HI)

Se emplea para ajustar los agudos (gama de altas frecuencias) del sonido de cada canal. (Margen ajustable: -26 dB a +6 dB)

13. Control de ajuste de la gama de frecuencias medias del ecualizador de canales (MID)

Se emplea para ajustar el sonido de la gama de frecuencias medias de cada canal. (Margen ajustable: -26 dB a +6 dB)

14. Control de ajuste de la gama de bajas frecuencias del ecualizador de canales (LOW)

Se emplea para ajustar los graves (gama de bajas frecuencias) del sonido de cada canal. (Margen ajustable: -26 dB a +6 dB)

15. Indicador del nivel del canal

Visualiza el nivel actual de cada canal, con retención de picos de dos segundos.

16. Botones/indicadores de activación de auriculares (CUE)

Estos botones se emplean para seleccionar del canal 1 a 4, MASTER, o generador de efectos, para permitirle monitorizar la fuente de sonido deseada a través de los auriculares. Si se presionan simultáneamente varios botones, las fuentes del audio seleccionadas se mezclan. Para cancelar la fuente seleccionada, vuelva a presionar el botón. Los botones que no estén seleccionados se encenderán con poca intensidad, pero los botones de las fuentes seleccionadas se encenderán con más intensidad.

Sección de control de fundido

17. Botón/indicador de inicio con fundido (FADER START 1 a 4)

Habilita la función de inicio con fundido/localización regresiva para el canal al que se ha conectado el reproductor de CD para DJ. El botón se enciende cuando se activa (ON). Cuando se habilita, la operación depende de los ajustes del interruptor **CROSS FADER ASSIGN**.

- Cuando se ajusta el interruptor **CROSS FADER ASSIGN** en la posición [A] o [B], la operación del botón de inicio con fundido se enlaza con la operación del fundido cruzado (y se deslaza del fundido de canales).
- Cuando se ajusta el interruptor **CROSS FADER ASSIGN** en la posición [THRU], la operación del botón de inicio con fundido se enlaza con la operación del fundido de canales (y se deslaza del fundido cruzado).

18. Control deslizante de fundido de canales

Se emplea para ajustar el volumen del sonido de cada canal. (Margen ajustable: $-\infty$ a 0 dB)

La salida corresponde a la curva de fundido de canales seleccionada con el interruptor de la curva de **CH FADER**.

19. Interruptores de asignación de fundido cruzado (CROSS FADER ASSIGN)

Este interruptor asigna la salida de cada canal al lado derecho o al izquierdo del fundido cruzado (si se asignan varios canales al mismo lado, el resultado será la suma combinada de los canales).

A:

El canal seleccionado se asigna al lado A (izquierdo) del fundido cruzado.

THRU:

La salida del fundido de canales se emite tal y como está a la salida principal, sin pasar por el fundido cruzado.

B:

El canal seleccionado se asigna al lado B (derecho) del fundido cruzado.

20. Interruptor de la curva del fundido de canales (CH FADER)

Este interruptor permite al usuario la selección de tres tipos de respuesta de curva de fundido de canales. Este ajuste se aplica por igual a los canales 1 a 4.

30

<DRB1394>

Sp

- En el ajuste de la izquierda, la curva opera para producir una subida rápida a medida que el fundido de canales se acerca a su posición distante.
- En el ajuste de la derecha, la curva opera para producir una subida uniforme y neutra en todo el movimiento del fundido de canales.
- En el ajuste medio, se produce una curva intermedia, en un punto entre las dos curvas arriba mencionadas.

21. Interruptor de la curva del fundido cruzado (CROSS FADER)

Este interruptor permite al usuario la selección de tres tipos de respuesta de curva de fundido cruzado.

- En el ajuste de la izquierda, la curva produce una subida rápida de la señal. (Así que el control deslizante de fundido cruzado se aleja del lado [A], se produce el sonido del canal [B].)
- En el ajuste de la derecha, la curva opera para producir una subida uniforme y neutra en todo el movimiento del fundido cruzado.
- En el ajuste medio, se produce una curva intermedia, en un punto entre las dos curvas arriba mencionadas.

22. Control deslizante de fundido cruzado

Emite el sonido asignado a los lados [A] y [B] de acuerdo con el ajuste del interruptor **CROSS FADER ASSIGN**, y sujeto a la curva de fundido cruzado seleccionada con el interruptor de la curva de **CROSS FADER**.

Sección de control de salida principal

23. Control del nivel de salida principal (MASTER LEVEL)

Se emplea para ajustar el nivel de salida principal. (Margen ajustable: $-\infty$ a 0 dB)

La salida principal es la combinación de la suma del sonido de los canales ajustados en [THRU] con el interruptor **CROSS FADER ASSIGN**, la señal que ha pasado por el fundido cruzado, y las señales del micrófono 1 y del micrófono 2 (si el selector de efectos está ajustado en [SND/RTN], también se añade la entrada de **RETURN**).

24. Indicador del nivel principal (MASTER L, R)

Estos indicadores de segmentos muestran los niveles de salida del canal izquierdo (L) y del derecho (R). Los indicadores tienen retención de picos de dos segundos.

25. Control del balance principal (BALANCE)

Se emplea para ajustar el balance de los canales izquierdo/derecho (L/R) de la salida principal, la salida de monitor de la cabina, la salida de grabación, y la salida digital.

26. Selector de salida principal estéreo/monofónica (STEREO/MONO)

Cuando se ajusta en [MONO], la salida principal pasa a ser una combinación monofónica de los canales izquierdo + derecho (L+R).

Sección de control de monitor de la cabina

27. Control del nivel de monitor de la cabina (BOOTH MONITOR)

Este control se emplea para ajustar el volumen de la salida de monitor de la cabina.

El volumen puede ajustarse independientemente del nivel de la salida principal. (Margen ajustable: $-\infty$ a 0 dB)

Sección de salida de auriculares

28. Interruptor de salida de auriculares (MONO SPLIT/STEREO)

MONO SPLIT:

La fuente de sonido seleccionada con el botón **CUE** de los auriculares se emite por el canal izquierdo (L), y el audio principal se emite por el canal derecho (R) (sólo cuando se ha seleccionado [MASTER] con el botón **CUE** de los auriculares).

STEREO:

La fuente de sonido seleccionada con el botón **CUE** de los auriculares se emite en estéreo.

29. Control de mezcla de auriculares (MIXING)

Cuando se gira hacia la derecha (hacia [MASTER]), el audio de la salida principal se produce en los auriculares (sólo cuando se ha seleccionado [MASTER] con el botón CUE de los auriculares); cuando se gira hacia la izquierda (hacia [CUE]), la salida de los auriculares para a ser la mezcla del monitor de efectos y el canal seleccionado con el botón CUE de los auriculares.

30. Control de ajuste del nivel de los auriculares (LEVEL)

Ajusta el nivel de salida de la toma de los auriculares. (Margen ajustable: -∞ a 0 dB)

31. Toma de auriculares (PHONES)

Sección del contador de BPM

32. Botones selectores de compás (◀ BEAT ▶)

▶ (incremento de compás): Duplica el valor de BPM calculado.
 ◀ (reducción de compás): Reduce a la mitad el valor de BPM calculado.

(Página 37)

* Algunos efectos pueden ajustarse para "3/4".

33. Botón de inicio/parada de MIDI (MIDI START/STOP)

Se emplea para alternar la función de control MIDI entre el inicio y la parada (página 40).

Cuando se habilita este control, aparece durante dos segundos el mensaje [MIDI START (STOP)] en el visualizador.

MIDI SNAP SHOT:

Cuando se mantiene presionado el botón MIDI START/STOP, se envía una instantánea al componente MIDI exterior.

34. Botón del modo de medición de BPM (AUTO/TAP)

Cada vez que se presiona el botón, el modo de medición de BPM alterna entre [AUTO] y [TAP].

AUTO:

Se enciende el indicador [AUTO] del visualizador, y se calcula automáticamente el valor de BPM.

TAP:

Se enciende el indicador [TAP] del visualizador, y se calcula manualmente el valor de BPM mediante entrada con el botón TAP.

35. Botón TAP

El valor de BPM se calcula partiendo de los intervalos a los que se toca el botón TAP. Si se presiona el botón TAP en el modo AUTO, el modo cambia automáticamente al modo TAP (entrada manual).

Sección de efectos de compás

36. Selector de efectos (DELAY, ECHO, REV DLY (REVERSE DELAY), PAN, TRANS, FILTER, FLANGER, PHASER, REVERB, ROBOT (ROBOT VOCODER), CHORUS, ROLL, REV ROLL (REVERSE ROLL), SND/RTN (SEND/RETURN))

Se emplea para seleccionar el tipo de efecto (página 35). Cuando emplee un generador de efectos exterior conectado a los conectores SEND y RETURN, ajústelo a la posición [SND/RTN].

37. Selector de canal de efectos (1, 2, 3, 4, MIC, CF.A, CF.B, MASTER)

Se emplea para seleccionar el canal al que se aplican los efectos (página 37). Cuando se seleccione [MIC], los efectos se aplicarán al micrófono 1 y al micrófono 2.

38. Control del parámetro 1 del efecto [TIME (PARAMETER 1)]

Ajusta el parámetro del tiempo para el efecto seleccionado (páginas 37 y 39)

- Si se gira el control TIME mientras se tiene presionado el botón TAP, podrá ajustarse manualmente el valor de BPM directo.
- Si se gira el control TIME mientras se mantiene presionado el botón TAP y los botones AUTO/TAP, podrá ajustarse el valor de BPM en unidades de 0,1.

39. Control del parámetro 2 del efecto [LEVEL/DEPTH (PARAMETER 2)]

Ajusta los parámetros cuantitativos para el efecto seleccionado (páginas 37 y 39).

40. Botón/indicador del efecto (ON/OFF)

Activa/desactiva (ON/OFF) el efecto seleccionado (página 37). Siempre que se conecta la alimentación, al principio se selecciona el ajuste predeterminado de OFF y se enciende el botón. Cuando los efectos están habilitados (ON), parpadea el botón.

Sección de efectos de color del sonido

41. Botones/indicador de selección de efectos de color del sonido (HARMONIC, SWEEP, FILTER, CRUSH)

Se emplea para seleccionar y habilitar/inhabilitar los efectos de color del sonido (página 38). El botón de la función seleccionada parpadeará, y el efecto se aplicará por igual a los canales 1 a 4. Cuando se presiona el botón que parpadea, queda encendido y se desactiva (OFF) el efecto. Cuando se conecta la alimentación al principio, todos los efectos se establecen en el ajuste predeterminado de OFF (se encienden los indicadores).

42. Indicadores de armónicas

Cuando se activa [HARMONIC], se encienden estos indicadores y cambia el color de los indicadores de acuerdo con el estado del efecto (página 38).

43. Control de parámetros de efectos de color del sonido (COLOR)

Se emplea para ajustar los parámetros cuantitativos para el efecto seleccionado con los botones de selección de efectos de color del sonido (páginas 38 y 39).

44. Visualizador

Para más detalles, vea la páginas 31 a 32.

SECCIÓN DEL VISUALIZADOR

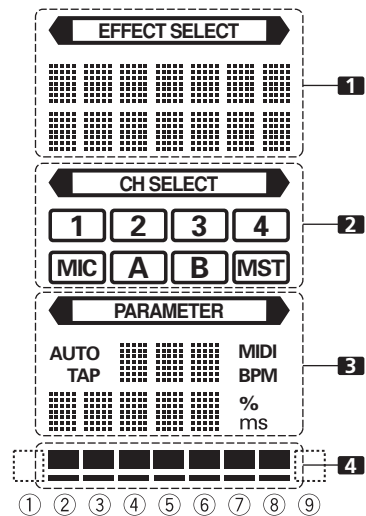

1. Sección de visualización de efectos

El indicador <EFFECT SELECT> queda constantemente encendido y el visualizador alfanumérico (siete caracteres en dos líneas) indica el nombre del efecto como se muestra a continuación. Además, cuando se efectúa una de las operaciones de cambio, como se indica en la tabla, los caracteres correspondientes se visualizan durante dos segundos, después de lo cual la visualización retorna a la del nombre del efecto original.

Operación de cambio	Fila superior/ inferior	Visualización
Al inicio de MIDI	Superior	MIDI
	Inferior	START
Al detenerse MIDI	Superior	MIDI
	Inferior	STOP
Instantánea de MIDI	Superior	SNAP
	Inferior	SHOT

2. Sección de visualización de selección de canales

El indicador <CH SELECT> queda constantemente encendido, y se enciende un marco rojo en torno a la posición del número correspondiente al selector de canales del efecto seleccionado.

3. Sección de visualización de parámetros

<PARAMETER>:

El indicador <PARAMETER> queda constantemente encendido.

AUTO/TAP:

[AUTO] se enciende cuando el modo de medición de BPM está ajustado en AUTO, y [TAP] se enciende cuando el modo de medición de BPM está ajustado en manual (TAP).

Visualizador del contador de BPM (3 dígitos):

En el modo AUTO, visualiza el valor de BPM automáticamente detectado. Si la cuenta de BPM no puede detectarse automáticamente, parpadeará la visualización con el valor previamente detectado. En el modo manual (TAP), visualiza el valor de BPM designado con la entrada de TAP, etc.

BPM:

Queda encendido.

MIDI:

Visualiza el estado de inicio/parada de MIDI.

- El indicador se enciende después de haber enviado el comando de inicio de MIDI.
- El indicador se apaga después de haber enviado el comando de parada de MIDI.

Visualización del parámetro 1 (5 dígitos):

Visualiza los parámetros designados para cada efecto. Cuando se presionan los botones de selección de compás (BEAT ◀, ▶), se visualiza durante un segundo el cambio múltiple del compás correspondiente. Si se emplean los botones de selección de compás (BEAT ◀, ▶) para designar un valor que está fuera del margen del parámetro, el número actual parpadeará pero no cambiará.

Visualización de unidad (%/ms):

Se enciende de acuerdo con la unidad utilizada para cada efecto.

4. Sección de visualización del compás

Visualiza la ubicación del parámetro 1 relacionado con BPM (compás de 1/1). La fila inferior queda constantemente encendida. Cuando la ubicación del parámetro 1 se acerca al valor de umbral, se enciende el indicador correspondiente. Cuando el parámetro 1 está entre los valores de umbral, el indicador parpadea. Aunque el visualizador incluye en realidad siete indicadores los dos extremos también pueden considerarse como indicadores, por lo que pueden establecerse teóricamente nueve posiciones. Cuando los valores están en los dos extremos, no se enciende ningún indicador.

Selector de efectos	1 Visualización de efectos		3 Visualización de parámetros				4 Visualización del compás								
	Superior/inferior	Nombre del efecto	Valor mínimo	Valor máximo	Ajustes predeterminados	Unidad	①	②	③	④	⑤	⑥	⑦	⑧	⑨
DELAY	Superior Inferior	DELAY	1	4 000	500	ms	1/8	1/4	1/2	3/4	1/1	2/1	4/1	8/1	16/1
ECHO	Superior Inferior	ECHO	1	4 000	500	ms	1/8	1/4	1/2	3/4	1/1	2/1	4/1	8/1	16/1
REV DLY	Superior Inferior	REVERSE DELAY	10	4 000	500	ms	1/8	1/4	1/2	3/4	1/1	2/1	4/1	8/1	16/1
PAN	Superior Inferior	PAN	10	16 000	500	ms	1/16	1/8	1/4	1/2	1/1	2/1	4/1	8/1	16/1
TRANS	Superior Inferior	TRANS	10	16 000	500	ms	1/16	1/8	1/4	1/2	1/1	2/1	4/1	8/1	16/1
FILTER	Superior Inferior	FILTER	10	32 000	2 000	ms	1/4	1/2	1/1	2/1	4/1	8/1	16/1	32/1	64/1
FLANGER	Superior Inferior	FLANGER	10	32 000	2 000	ms	1/4	1/2	1/1	2/1	4/1	8/1	16/1	32/1	64/1
PHASER	Superior Inferior	PHASER	10	32 000	2 000	ms	1/4	1/2	1/1	2/1	4/1	8/1	16/1	32/1	64/1
REVERB	Superior Inferior	REVERB	1	100	50	%	10	20	30	40	50	60	70	80	90
ROBOT	Superior Inferior	ROBOT	-100	100	0	%	—	-100	-66	-50	0	26	50	100	—
CHORUS	Superior Inferior	CHORUS	10	32 000	2 000	ms	1/4	1/2	1/1	2/1	4/1	8/1	16/1	32/1	64/1
ROLL	Superior Inferior	ROLL	10	4 000	500	ms	1/16	1/8	1/4	1/2	1/1	2/1	4/1	8/1	16/1
REV ROLL	Superior Inferior	REVERSE ROLL	10	4 000	500	ms	1/16	1/8	1/4	1/2	1/1	2/1	4/1	8/1	16/1
SND/RTN	Superior Inferior	SEND/ RETURN													

No se visualizan los elementos sombreados  .

OPERACIONES DE LA CONSOLA DE MEZCLA

OPERACIONES BÁSICAS

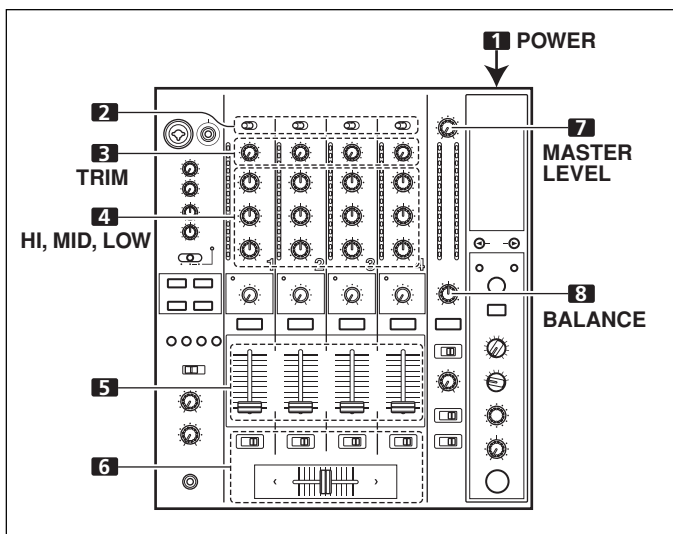

1. Ponga el interruptor **POWER** del panel posterior en **ON**.
2. Ajuste el selector de entrada en el canal deseado para seleccionar el componente conectado.
 - Cuando se emplee la entrada **CD** o la entrada **LINE**, el interruptor **DIGITAL/CD** o el interruptor **DIGITAL/LINE** del panel de conexiones deberán ajustarse en **[CD]** o **[LINE]**.
 - Cuando se emplee una entrada **DIGITAL**, el interruptor **DIGITAL/CD** o el interruptor **DIGITAL/LINE** del panel de conexiones deberán ajustarse en **[DIGITAL]**.
3. Emplee el mando **TRIM** para ajustar el nivel de entrada.
4. Ajuste el tono empleando los controles del ecualizador de canales (**HI, MID, LOW**).
5. Emplee el control deslizante de fundido de canales para ajustar el volumen del sonido del canal seleccionado.
6. Para utilizar el fundido cruzado en el canal seleccionado, ajuste el interruptor **CROSS FADER ASSIGN** al canal **A** o canal **B** de fundido cruzado, y opere el control deslizante de fundido cruzado.
 - Cuando no emplee el fundido cruzado, ajuste el interruptor **CROSS FADER ASSIGN** en **[THRU]**.
7. Utilice el control **MASTER LEVEL** para ajustar el volumen del sonido global.
8. Utilice el control **BALANCE** para ajustar el balance del sonido entre los canales derecho e izquierdo.

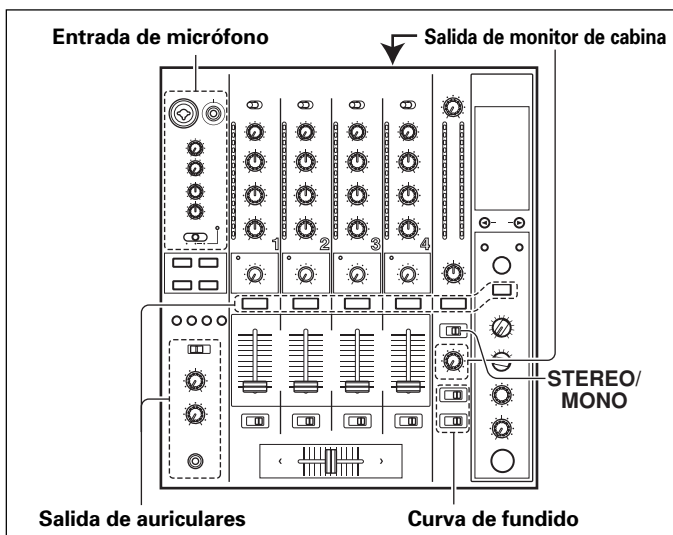

[Selección de estéreo o monofónico]

Cuando se ajusta en **[MONO]** el interruptor **STEREO/MONO**, la salida principal pasa a ser una combinación monofónica de los canales izquierdo y derecho (L+R).

[Entrada de micrófono]

1. Para emplear un micrófono, ajuste el interruptor **MIC** en **[ON]** o en **[TALK OVER]**.

- Cuando el interruptor se ajusta en **[TALK OVER]**, cada vez que se detecta un sonido de más de -15 dB con el micrófono, la salida de todas las fuentes de sonido, que no sean la del micrófono, se atenúan en 20 dB.

2. Emplee el control **MIC 1 LEVEL** para ajustar el volumen del sonido de **MIC 1**, y emplee el control **MIC 2 LEVEL** para ajustar el volumen del sonido de **MIC 2**.

3. Ajuste el tono del sonido del micrófono con los controles del ecualizador de micrófonos (**HI, LOW**).

- La función del ecualizador de micrófonos opera simultáneamente en los micrófonos 1 y 2.

[Salida de monitor de cabina]

1. Ajuste el interruptor **MIC SIGNAL**, del panel de conexiones, para seleccionar si se emite el sonido de micrófono al monitor de la cabina.

- Cuando se ajusta en la posición **[ADD]**, el sonido de micrófono se emite al monitor de la cabina, y cuando se ajuste en **[CUT]**, el sonido de micrófono no se emite al monitor de la cabina.

2. Emplee el control **BOOTH MONITOR** para ajustar el volumen del sonido.

- Podrá utilizarse el **BOOTH MONITOR** para ajustar el volumen del sonido independientemente del control **MASTER LEVEL**.

[Salida de auriculares]

1. Emplee los botones **CUE** (canales 1 a 4, **MASTER**, generador de efectos) para seleccionar la fuente.

- Se enciende con brillo el botón **CUE** seleccionado.

2. Ajuste el interruptor de los auriculares (**MONO SPLIT/STEREO**).

- Cuando se ajusta en la posición **[MONO SPLIT]**, el sonido seleccionado con el botón **CUE** se emite por el canal izquierdo, y el audio principal se emite por el canal derecho (sólo cuando se ha activado (ON) el botón **CUE** para **[MASTER]**).

- Cuando se ajusta en la posición **[STEREO]**, el sonido correspondiente al botón **CUE** seleccionado se emite en estéreo.

3. Cuando se selecciona **[MONO SPLIT]**, emplee el control **MIXING** para ajustar el balance del sonido entre el canal izquierdo (sonido seleccionado con el botón **CUE**), y el canal derecho (sonido principal - pero sólo cuando se ha activado (ON) el botón **CUE** para **[MASTER]**).

- Cuando se gira hacia la derecha el control **MIXING** (hacia **[MASTER]**), se incrementa la salida principal (sólo cuando se ha activado (ON) el botón **CUE** para **[MASTER]**); cuando se gira hacia la izquierda (hacia **[CUE]**), se emite el sonido seleccionado con el botón **CUE**.

4. Utilice el control **LEVEL** para ajustar el volumen del sonido de los auriculares.

[Selección de la curva de fundido]

La respuesta del volumen del sonido para la operación de fundido puede ajustarse a una de las tres curvas características.

- Emplee el interruptor **CH FADER** para seleccionar la curva de respuesta de fundido de canales.

- En el ajuste de la izquierda, la curva opera para producir una subida rápida a medida que el fundido de canales se acerca a su posición distante.

- En el ajuste de la derecha, la curva opera para producir una subida uniforme y neutra en todo el movimiento del fundido de canales.

- En el ajuste medio, se produce una curva intermedia, en un punto entre las dos curvas arriba mencionadas.
- Este ajuste se aplica por igual a los canales 1 a 4.
- **Emplee el interruptor de la curva de CROSS FADER para seleccionar la respuesta de la curva de fundido cruzado.**
 - En el ajuste de la izquierda, la curva produce una subida rápida de la señal. (Así que el control deslizante de fundido cruzado se aleja del lado [A], se produce el sonido del canal [B].)
 - En el ajuste de la derecha, la curva opera para producir una subida uniforme y neutra en todo el movimiento del fundido cruzado.
 - En el ajuste medio, se produce una curva intermedia, en un punto entre las dos curvas arriba mencionadas.
 - Este ajuste produce efectos de de la curva iguales para los lados A y B.

FUNCIÓN DE INICIO CON FUNDIDO

Conectando el cable de control del reproductor de CD para DJ Pioneer opcional, podrá emplear el fundido de canales y el fundido cruzado para iniciar la reproducción del disco CD.

Cuando se mueva el control deslizante de fundido de canales o el control deslizante de fundido cruzado de la consola de mezcla, se desactivará el modo de pausa del reproductor de CD y la reproducción de la pista seleccionada se iniciará automática e instantáneamente. Además, cuando se repone el control deslizante de fundido a su posición original, el reproductor de CD retorna a su punto de localización (localización regresiva), permitiendo realizar, de este modo, la reproducción del tipo "muestreador".

Reproducción de inicio con fundido cruzado y reproducción con localización regresiva

Cuando el reproductor de CD asignado al canal A del fundido cruzado se establece en el estado de espera en un punto de localización, al mover el control deslizante de fundido cruzado desde el lado derecho (B) al lado izquierdo (A), se inicia automáticamente la reproducción en el reproductor de CD del canal A.

Cuando el control deslizante de fundido cruzado llega al lado izquierdo (A), el reproductor de CD asignado al canal B efectuará la localización regresiva (retorno al punto de localización). Adicionalmente, cuando el reproductor de CD asignado al canal B se establece en el estado de espera en un punto de localización, al mover el control deslizante de fundido cruzado desde el lado izquierdo (A) al lado derecho (B), se inicia automáticamente la reproducción en el reproductor de CD del canal B. Cuando el control deslizante de fundido cruzado llega al lado derecho (B), el reproductor de CD asignado al canal A efectuará la localización regresiva (retorno al punto de localización).

* La localización regresiva se realizará aunque el selector de entrada no esté ajustado en [CD/DIGITAL] ni [LINE/DIGITAL].

[Empleo del fundido de canales para iniciar la reproducción]

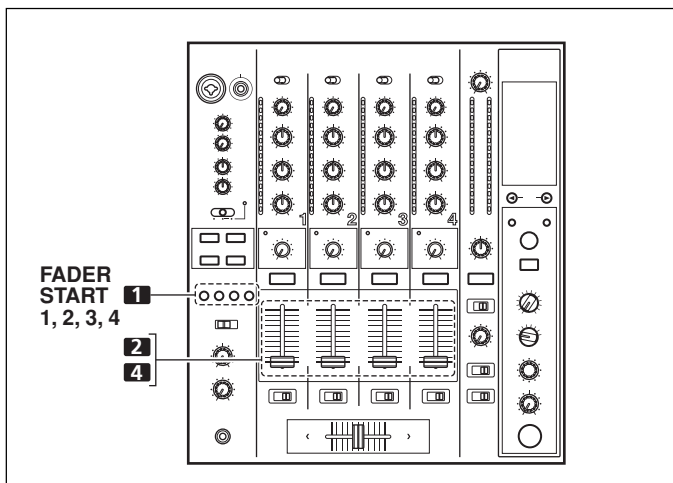

1. **Presione el botón FADER START para el canal (1 a 4) conectado al reproductor de CD que desee controlar.**
 - El botón del canal seleccionado se encenderá.
 2. **Ajuste el control deslizante de fundido de canales en "0".**
 3. **Ajuste el reproductor de CD en el punto de localización deseado, y establézcalo en el estado de espera en el punto de localización.**
 - Si ya se ha ajustado un punto de localización, no será necesario ajustar el reproductor de CD en el estado de espera en el punto de localización.
 4. **En el instante en el que desee iniciar la reproducción, mueva el control deslizante de fundido de canales.**
 - El reproductor de CD iniciará la reproducción.
 - Después de haberse iniciado la reproducción, al hacer retroceder el control deslizante de fundido de canales a la posición [0], el reproductor de CD vuelve al punto de localización y se establece de nuevo en el modo de espera (localización regresiva).
- * El control de la reproducción puede realizarse con el fundido de canales sólo cuando se ha ajustado el interruptor **CROSS FADER ASSIGN** en [THRU].

[Empleo del fundido cruzado para iniciar la reproducción]

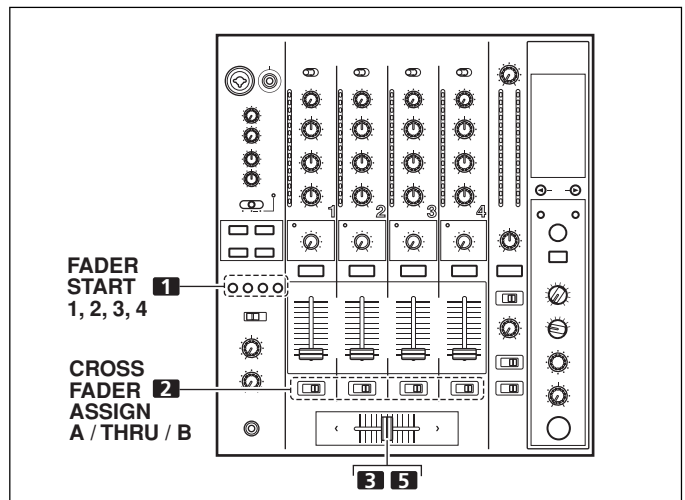

1. **Presione el botón FADER START para el canal (1 a 4) conectado al reproductor de CD que desee controlar.**
 - El botón del canal seleccionado se encenderá.
2. **Ajuste el interruptor CROSS FADER ASSIGN del canal seleccionado en [A] o en [B].**
 - Seleccione [A] para asignar el canal A (lado izquierdo) del fundido cruzado.
 - Seleccione [B] para asignar el canal B (lado derecho) del fundido cruzado.
3. **Mueva el control deslizante de fundido cruzado completamente al lado opuesto alejado del reproductor de CD con el que desee empezar.**
4. **Ajuste el reproductor de CD en el punto de localización deseado, y establézcalo en el estado de espera en el punto de localización.**
 - Si ya se ha ajustado un punto de localización, no será necesario ajustar el reproductor de CD en el estado de espera en el punto de localización.
5. **En el instante en el que desee iniciar la reproducción, mueva el control deslizante de fundido cruzado.**
 - El reproductor de CD iniciará la reproducción.
 - Después de haberse iniciado la reproducción, si se mueve el control deslizante de fundido cruzado completamente al lado opuesto, el reproductor de CD asignado al canal del lado opuesto vuelve al punto de localización y se establece en el modo de espera (localización regresiva).

Nota:

La función de inicio con fundido no se habilitará si se emplean sólo las conexiones digitales; para emplear la función de inicio con fundido, deberá conectar también los conectores analógicos del reproductor de CD.

FUNCIONES DE LOS EFECTOS

Esta unidad puede producir efectos de compás enlazados con el valor de BPM, y efectos de color del sonido enlazados con los controles **COLOR** incorporados para cada canal, con un total de 18 efectos básicos (incluyendo [SND/RTN]). Adicionalmente, cambiando los parámetros para cada tipo de efecto, pueden producirse una amplia gama de variaciones de los efectos.

Puede lograrse una amplia variedad de efectos compás variando el parámetro temporal con el control **TIME** (parámetro 1), así como el parámetro cuantitativo con el control **LEVEL/DEPTH** (parámetro 2).

Los cambios de los efectos de color del sonido pueden añadirse variando la posición de los controles **COLOR**. Cambiando efectos de compás y efectos de color del sonido, puede producirse una gama todavía más extensa de efectos de aplicación.

TIPOS DE EFECTOS DE COMPÁS

1. DELAY (un sonido repetido)

Esta función permite añadir un sonido de retardo con compás de 1/8, 1/4, 1/2, 3/4, 1/1, 2/1, 4/1, 8/1, ó 16/1 de forma rápida y sencilla. Por ejemplo, cuando se añade un sonido de retardo de compás de 1/2, cuatro tiempos se convertirán en ocho tiempos. Adicionalmente, añadiendo un sonido de retardo de compás de 3/4, se sincopa el ritmo.

Ejemplo

Original
(4 tiempos)



Retardo de 1/2
(8 tiempos)

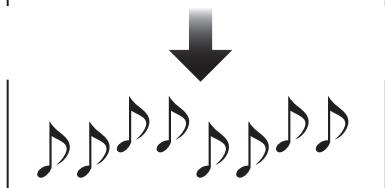

2. ECHO (varios sonidos repetidos)

Esta función permite añadir un sonido con eco con compás de 1/8, 1/4, 1/2, 3/4, 1/1, 2/1, 4/1, 8/1, ó 16/1 de forma rápida y sencilla.

Por ejemplo, cuando se emplea un sonido de eco de compás de 1/1 para cortar el sonido de entrada, se repite un sonido, en sincronización con el tiempo, junto con el fundido de desaparición gradual.

Además, añadiendo un eco de compás de 1/1 al micrófono, el sonido del micrófono se repite en sincronización con el tiempo de la música.

Si se aplica un eco de compás de 1/1 a la parte de vocalistas de una pista, la canción toma un efecto que da la sensación de "redondeo".

Ejemplo

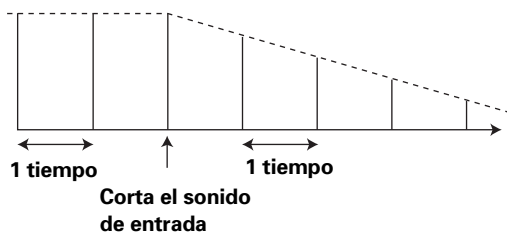

3. REVERSE DELAY (un sonido repetido)

Esta función permite añadir un sonido de retardo invertido con compás de 1/8, 1/4, 1/2, 3/4, 1/1, 2/1, 4/1, 8/1, ó 16/1 de forma rápida y sencilla.

Ejemplo

Original

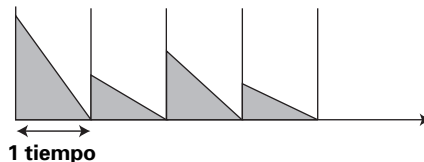

Retardo invertido de 1/1

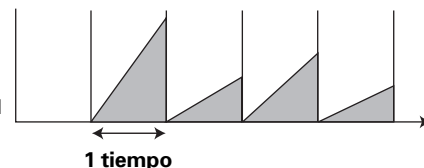

4. Auto PAN (L-R BALANCE)

Esta función distribuye el sonido en unidades de 1/16, 1/8, 1/4, 1/2, 1/1, 2/1, 4/1, 8/1, ó 16/1 a los canales derecho e izquierdo en sincronización con el ritmo (panoramización de compás automático).

Adicionalmente, puede efectuarse la panoramización automática corta, permitiendo distribuidor los sonidos hacia la derecha/izquierda con mucha rapidez, lo cual es un efecto que no puede efectuarse manualmente.

Ejemplo

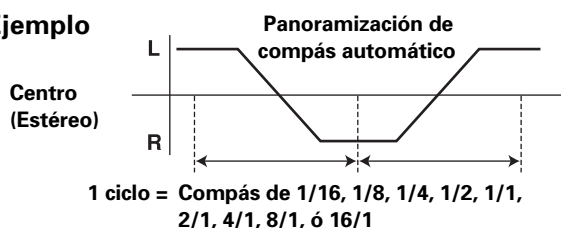

1 ciclo = Compás de 1/16, 1/8, 1/4, 1/2, 1/1, 2/1, 4/1, 8/1, ó 16/1



5. Auto TRANS

El sonido se corta automáticamente, en unidades de compás de 1/16, 1/8, 1/4, 1/2, 1/1, 2/1, 4/1, 8/1, ó 16/1 en sincronización con el ritmo.

Ejemplo

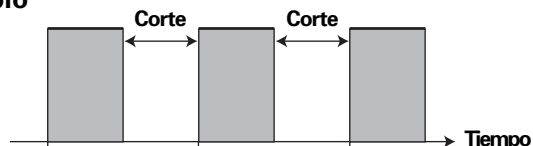

1 ciclo = Compás de 1/16, 1/8, 1/4, 1/2, 1/1, 2/1, 4/1, 8/1, ó 16/1

6. FILTER

La frecuencia del filtro se desplaza, en unidades de compás de 1/4, 1/2, 1/1, 2/1, 4/1, 8/1, 16/1, 32/1, ó 64/1, cambiando en gran medida el colorido del sonido.

Ejemplo

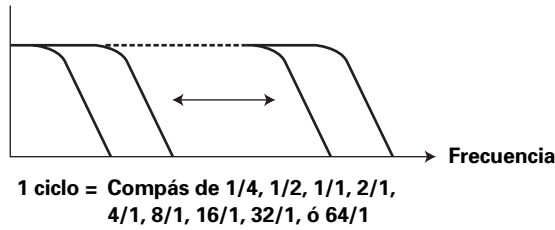

7. FLANGER

1 ciclo o efecto "flanger", en unidades de compás de 1/4, 1/2, 1/1, 2/1, 4/1, 8/1, 16/1, 32/1, ó 64/1, se produce con rapidez y facilidad.

Ejemplo

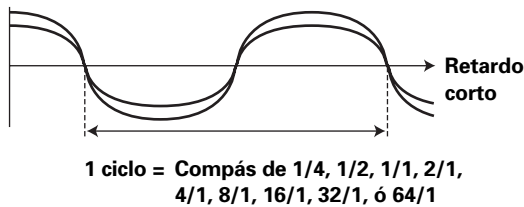

8. PHASER

1 ciclo o efecto "phaser", en unidades de compás de 1/4, 1/2, 1/1, 2/1, 4/1, 8/1, 16/1, 32/1, ó 64/1, se produce con rapidez y facilidad.

Ejemplo

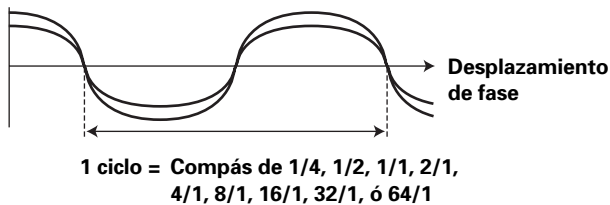

9. REVERB

Produce el efecto de reverberación.

10. ROBOT

Los sonidos de entrada se reproducen como si estuvieran generados por un robot.

11. CHORUS

Se genera un sonido de coros en sincronización con un compás de 1/8, 1/4, 1/2, 1/1, 2/1, 4/1, 8/1, ó 16/1. El sonido producido tiene amplitud, como si se emitiera el mismo tono desde distintas fuentes.

12. ROLL

Los sonidos de compás de 1/16, 1/8, 1/4, 1/2, 1/1, 2/1, 4/1, 8/1, ó 16/1 se graban y emiten repetidamente. Además, cuando se cambian los sonidos de compás de 1/1 a 1/2 ó 1/4 en sincronización con el ritmo, puede producirse un efecto de sonido de rodamiento.

Ejemplo

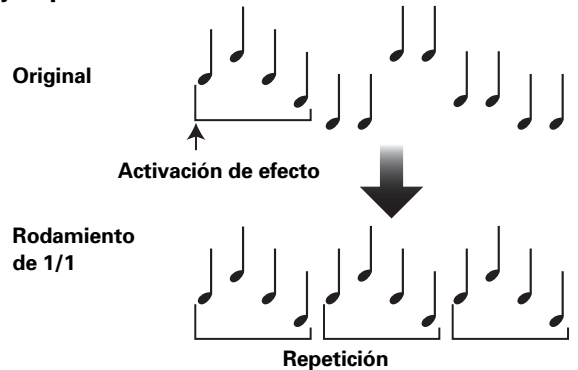

13. REVERSE ROLL

Los sonidos de compás de 1/16, 1/8, 1/4, 1/2, 1/1, 2/1, 4/1, 8/1, ó 16/1 se graban, invierten, y emiten repetidamente. Además, cuando se cambian los sonidos de compás de 1/1 a 1/2 ó 1/4 en sincronización con el ritmo, puede producirse un efecto de sonido de rodamiento de reproducción invertida.

Ejemplo

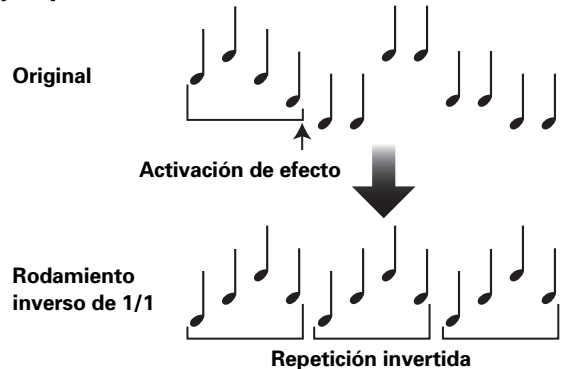

14. SEND/RETURN

Conectando un muestreador o generador de efectos, pueden crearse una amplia variedad de distintos efectos.

PRODUCCIÓN DE EFECTOS DE COMPÁS

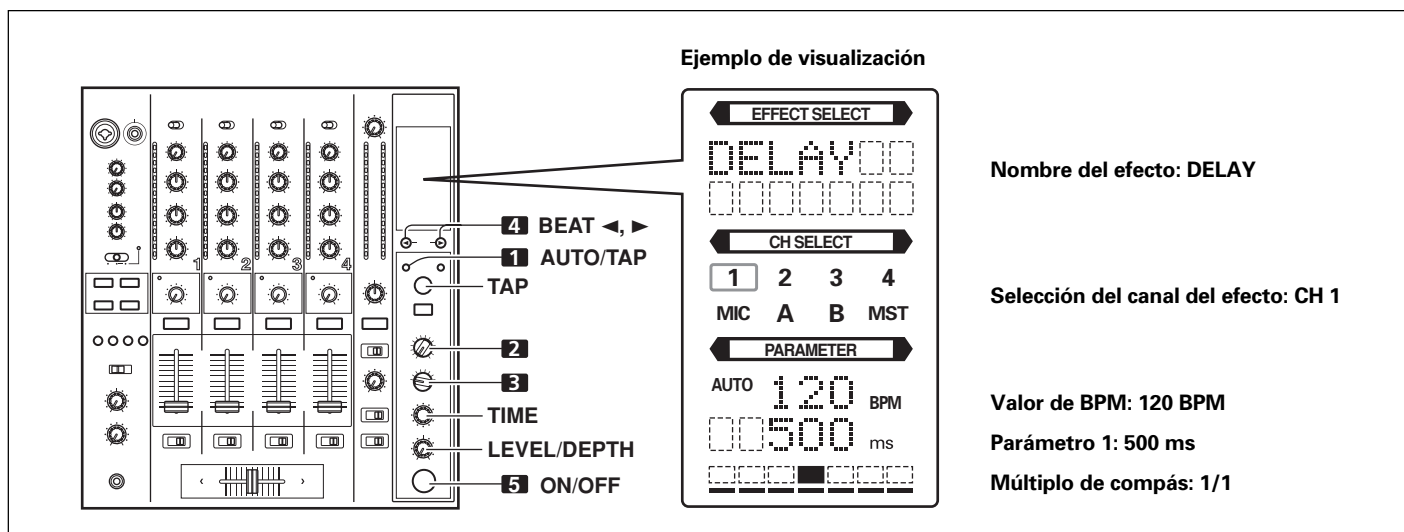

Nombre del efecto: DELAY

Selección del canal del efecto: CH 1

Valor de BPM: 120 BPM

Parámetro 1: 500 ms

Múltiplo de compás: 1/1

Los efectos de compás permite el ajuste instantáneo de los tiempos del efecto en sincronización con el valor de BPM (tiempos por minuto), permitiendo de este modo la producción de una amplia variedad de efectos con el ritmo actual, incluso durante interpretaciones en directo.

1. Presione el botón AUTO/TAP para ajustar el modo de medición de tiempos por minuto (BPM = velocidad de la pista).

AUTO: El valor de BPM de la señal musical de entrada se detecta automáticamente.

TAP: El valor de BPM se introduce manualmente golpeando el botón TAP.

- Cuando se conecta la alimentación al principio, la función vuelve al modo predeterminado de [AUTO].
- El indicador del modo seleccionado [AUTO/TAP] se enciende en el visualizador.
- En el caso de que no pueda detectarse automáticamente el valor de BPM de la pista, parpadeará el contador de BPM en el visualizador.
- El margen eficaz en el modo AUTO es de 70 a 180 BPM.

Es posible que algunas pistas no puedan medirse correctamente. En este caso, emplee el modo TAP para realizar la entrada manual de BPM.

[Entrada manual de BPM empleando el botón TAP]

Si se golpea el botón TAP dos o más veces en sincronización con el compás (notas de 1/4), el valor de BPM se grabará como valor medio grabado durante este intervalo.

- Cuando el modo BPM se ajusta a [AUTO], al golpear el botón TAP se cambiará el modo de BPM al modo TAP, y se medirán los intervalos a los que se golpea el botón TAP.
- Cuando se ajusta el valor BPM con el botón TAP, el múltiplo del compás pasa a ser "1/1" (ó "4/1", dependiendo del efecto seleccionado), y el tiempo para 1 compás (notas de 1/4) o 4 tiempos se ajustará como el tiempo del efecto.
- Si se gira el control TIME mientras se tiene presionado el botón TAP, podrá ajustarse manualmente el valor de BPM directo.

Si se gira el control TIME mientras se mantiene presionado el botón TAP y los botones AUTO/TAP, podrá ajustarse el valor de BPM en unidades de 0,1.

2. Ajuste el selector de efectos al efecto deseado.

- El visualizador mostrará el nombre del efecto seleccionado.
- Para más detalles sobre los diversos efectos, vea las páginas 35 a 36.

3. Ajuste el selector del canal de efectos al canal que desee aplicar el efecto.

- El indicador del nombre del canal del visualizador mostrará el canal seleccionado con un marco rojo.
- Si se selecciona [MIC], el efecto se aplicará al micrófono 1 y al micrófono 2.

4. Presione el botón BEAT (◀, ▶) para seleccionar el múltiplo de compás con el que deba sincronizarse el efecto.

- Cuando se presione ▶, la cuenta del compás calculada con BPM se duplica, y cuando se presiona ◀, la cuenta del compás calculada con BPM se reduce a la mitad (algunos efectos también permiten en ajuste de "3/4").
- El múltiplo del compás seleccionado (posición del parámetro 1) se visualiza en siete secciones en el visualizador (vea la página 32).
- El tiempo del efecto correspondiente al múltiplo del compás se ajusta automáticamente.
Ejemplo: Cuando BPM = 120
1/1 = 500 ms
1/2 = 250 ms
2/1 = 1 000 ms

5. Ajuste el botón ON/OFF en ON para habilitar el efecto.

- Cada vez que se presiona el botón, el efecto cambia entre ON/OFF (al principio, siempre que se conecta la alimentación, la función se ajusta de forma predeterminada en OFF).
- El botón ON/OFF parpadea cuando el efecto está en ON.

Parámetro 1

Girando el control TIME (PARAMETER 1) se ajusta el parámetro temporal (tiempo) del efecto seleccionado.

Para ver los detalles relacionados con el efecto en el parámetro 1 al girar el control TIME (PARAMETER 1), consulte la página 39.

Parámetro 2

Girando el control LEVEL/DEPTH (PARAMETER 2) se ajusta el parámetro cuantitativo del efecto seleccionado.

Para ver los detalles relacionados con el efecto en el parámetro 2 al girar el control LEVEL/DEPTH (PARAMETER 2), consulte la página 39.

TIPO DE EFECTO DE COLOR DEL SONIDO

1. HARMONIC

Detecta los desvíos del sonido de entrada con respecto al tono absoluto y los compensa automáticamente a la clave más cercana.

Girando el control, puede ajustarse el tono/clave dentro de un margen de ± 6 semitonos.

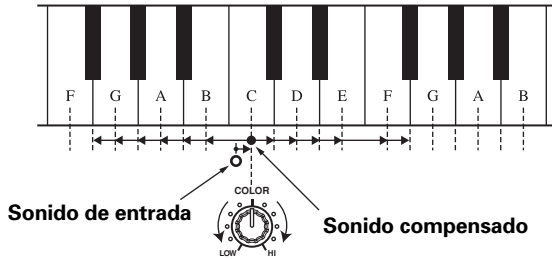

2. SWEEP

Esta función desplaza la frecuencia del freno, produciendo grandes cambios en el tono. Cuando se gira el mando hacia la derecha, el efecto producido es el de un filtro de paso de banda, mientras que al girarlo hacia la izquierda se produce el efecto de un filtro de banda eliminada.

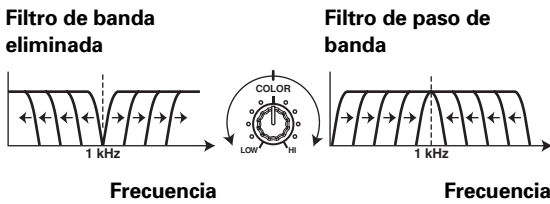

3. CRUSH

Este efecto "aplata" un poco el sonido, aplicando cierto acento al sonido.

4. FILTER

La frecuencia del filtro se desplaza, causando grandes cambios en el tono.

Girando el control hacia la derecha se producen efectos de filtro de paso alto, mientras que girándolo hacia la izquierda se producen efectos de filtro de paso bajo.

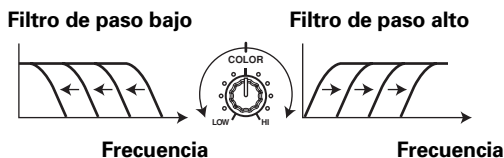

EMPLEO DE LOS EFECTOS DE COLOR DEL SONIDO

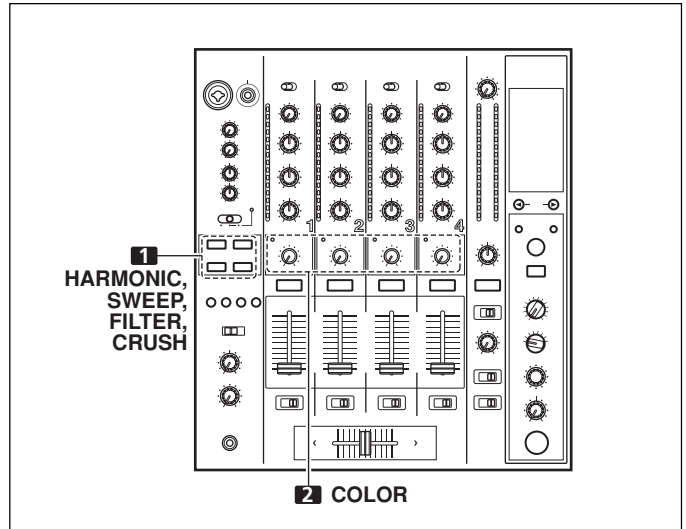

Los efectos de color del sonido están enlazados al control de parámetros de los efectos de **COLOR** para cada canal.

* Los efectos de color del sonido no se aplican a las entradas de micrófono.

1. Presione los botones del selector de efectos de color del sonido (HARMONIC, SWEEP, FILTER, CRUSH) para el efecto que desee.

HARMONIC:

Aplica un efecto con tono desplazado que corresponde a la clave de la pista.

SWEEP:

La pista se pasa por el filtro y se emite.

CRUSH:

El sonido de la pista se emite con un efecto de "choque".

FILTER:

La pista se filtra y se emite.

- Parpadeará el botón del efecto seleccionado.
- El efecto seleccionado se aplica por igual a los canales 1 a 4.
- Si se presiona el botón que está parpadeando, quedará encendido, y se desactivará (OFF) el efecto.
- Cuando se conecta la alimentación al principio, todos los efectos se establecen en el ajuste predeterminado de OFF (se encienden los indicadores).

2. Emplee el control de parámetros de efectos de color del sonido (COLOR) para ajustar el parámetro cuantitativo para el efecto.

- El parámetro puede ajustarse independientemente para cada canal.
- El color del indicador de armónicas cambia para indicar el estado del efecto de armónicas.
Rojo: No corresponde con la frecuencia de la escala de la clave.
Verde: Corresponde con la frecuencia de la escala de la clave.

PARÁMETROS DE LOS EFECTOS

Efecto de compás

Nombre	Parámetro del interruptor de compás	Parámetro 1 (control TIME)		Parámetro 2 (control MIX/DEPTH)
		Contenido	Margen de ajuste (unidad)	
1 DELAY	Ajusta el tiempo de retardo de 1/8 a 16/1 por 1 tiempo del tiempo de BPM.	Ajusta el tiempo de retardo.	1 a 4 000 (ms)	Ajusta el balance entre el sonido original y el de retardo.
2 ECHO (*1)	Ajusta el tiempo de retardo de 1/8 a 16/1 por 1 tiempo del tiempo de BPM.	Ajusta el tiempo de retardo.	1 a 4 000 (ms)	Ajusta el balance entre el sonido original y el de eco.
3 REVERSE DELAY	Ajusta el tiempo de retardo de 1/8 a 16/1 por 1 tiempo del tiempo de BPM.	Ajusta el tiempo de retardo.	10 a 4 000 (ms)	Ajusta el balance entre el sonido original y el de retardo.
4 PAN	Ajusta el tiempo de 1/16 a 16/1 por 1 tiempo del tiempo de BPM para la distribución a la derecha/izquierda.	Ajusta el tiempo del efecto.	10 a 16 000 (ms)	Ajusta el balance entre el sonido original y el del efecto.
5 TRANS	Ajusta el tiempo de corte de 1/16 a 16/1 por 1 tiempo del tiempo de BPM.	Ajusta el tiempo del efecto.	10 a 16 000 (ms)	Ajusta el balance entre el sonido original y el del efecto.
6 FILTER	El ciclo de desplazamiento de la frecuencia de corte se ajusta en unidades de 1/4 a 64/1 con relación a 1 tiempo de BPM.	Ajusta el ciclo para desplazamiento del tiempo de corte.	10 a 32 000 (ms)	La cantidad del efecto se incrementa cuando se gira el control hacia la derecha.
7 FLANGER	El ciclo de desplazamiento de "flanger" se ajusta en unidades de 1/4 a 64/1 con relación a 1 tiempo de BPM.	Ajusta el ciclo para desplazamiento del efecto "flanger".	10 a 32 000 (ms)	La cantidad del efecto se incrementa cuando se gira el control hacia la derecha. Cuando se gira el control hacia la izquierda, sólo se emite el sonido original.
8 PHASER	El ciclo de desplazamiento del efecto "phaser" se ajusta en unidades de 1/4 a 64/1 con relación a 1 tiempo de BPM.	Ajusta el ciclo para desplazamiento del efecto "phaser".	10 a 32 000 (ms)	La cantidad del efecto se incrementa cuando se gira el control hacia la derecha. Cuando se gira el control hacia la izquierda, sólo se emite el sonido original.
9 REVERB (*1)	La cantidad de reverberación se ajusta de 1 a 100 %.	Ajusta la cantidad del efecto de reverberación.	1 a 100 (%)	Ajusta el balance entre el sonido original y el del efecto.
10 ROBOT	Ajusta el tono del efecto de sonido de robot dentro del margen de -100 a +100 %.	Ajusta el tono del efecto de sonido de robot.	-100 a +100 (%)	La cantidad del efecto se incrementa cuando se gira el control hacia la derecha.
11 CHORUS	El ciclo de fluctuación del sonido de coros se ajusta en unidades de 1/4 a 64/1 con relación a 1 tiempo de BPM.	Ajusta el ciclo de armónicas de sonido de coros.	10 a 32 000 (ms)	Ajusta el balance del sonido de coros.
12 ROLL (*2)	El tiempo del efecto se ajusta de 1/16 a 16/1 con relación a 1 tiempo de BPM.	Ajusta el tiempo del efecto.	1 a 4 000 (ms)	Ajusta el balance del sonido original y del de rodamiento.
13 REVERSE ROLL (*2)	El tiempo del efecto se ajusta de 1/16 a 16/1 con relación a 1 tiempo de BPM.	Ajusta el tiempo del efecto.	1 a 4 000 (ms)	Ajusta el balance del sonido original y del de rodamiento.
14 SEND/RETURN	—	—	—	Ajusta el volumen del sonido de entrada de RETURN.

(*1) Aunque se active (ON) el monitor de efectos, si no se emite ningún sonido desde el canal a la salida principal, el sonido del efecto no se oirá.

(*2) Cuando se inhabilita el efecto (OFF), el sonido del efecto no se oye, aunque se ajuste el monitor al generador de efectos.

Efectos de color del sonido

Nombre	Parámetro (control COLOR)
1 HARMONIC	Ajusta la cantidad de desplazamiento de tono en el margen de ±6 semitonos. Girando el control hacia la derecha se incrementa el desplazamiento del tono en +6 semitonos, mientras que girándolo hacia la izquierda se reduce el desplazamiento del tono en -6 semitonos.
2 SWEEP	Ajusta la frecuencia de corte del filtro. Girando el mando hacia la derecha se produce un efecto de filtro de paso de banda; girándolo hacia la izquierda se produce el efecto de un filtro de banda eliminada.
3 CRUSH	Ajusta la cantidad de "choque" del sonido de entrada. Gire el control hacia la izquierda para acentuar los sonidos bajos, y gírelo hacia la derecha para acentuar los sonidos altos.
4 FILTER	Ajusta la frecuencia de corte del filtro. Girando el control hacia la derecha se cambia el filtro de paso alto; girando el control hacia la izquierda se cambia el filtro de paso bajo.

AJUSTES DE MIDI

MIDI son las iniciales de "Musical Instrument Digital Interface" (interfaz digital para instrumentos digitales) y es un protocolo desarrollado para permitir el intercambio de datos entre instrumentos electrónicos y ordenadores.

Para la conexión de componentes provistos de conectores MIDI se emplea un cable MIDI que permite la transmisión y la recepción de datos. El DJM-800 emplea el protocolo MIDI para la transmisión y recepción de datos sobre la operación de componentes y de BPM (reloj de temporización).

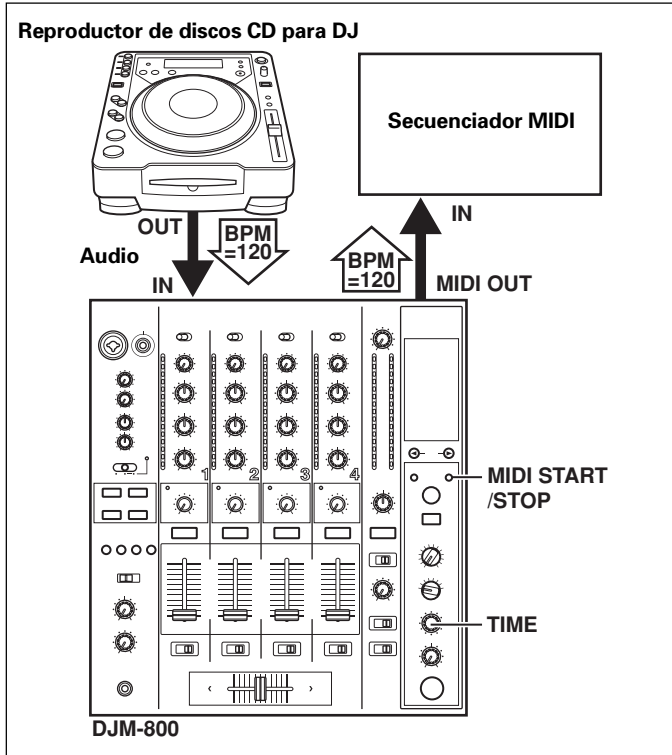

SINCRONIZACIÓN DE SEÑALES DE AUDIO CON UN SECUENCIADOR EXTERNO, O EMPLEO DE LA INFORMACIÓN DE LA DJM-800 PARA OPERAR UN SECUENCIADOR EXTERNO

1. Emplee un cable MIDI de venta en los establecimientos del ramo para conectar el conector MIDI OUT de la DJM-800 al conector MIDI IN del secuenciador MIDI.

- Ajuste el modo de sincronización del secuenciador MIDI en "Slave".
- Los secuenciadores MIDI que no son compatibles con el reloj de temporización MIDI no pueden sincronizarse.
- Es posible que no se consiga la sincronización si el valor de BPM de la pista no puede detectarse y medirse con estabilidad.
- Los valores de BPM ajustados con el modo TAP también pueden emplearse para emitir el reloj de temporización.

2. Presione el botón MIDI START/STOP.

- El margen de salida del reloj de temporización MIDI es de 40 a 250 BPM.

Nota:

- La medición precisa del valor de BPM puede resultar imposible con algunas pistas.

[Ajuste del canal MIDI]

El canal MIDI (1 a 16) puede ajustarse y almacenarse en la memoria.

1. Mientras mantiene presionado el botón MIDI START/STOP, conecte (ON) el interruptor de la alimentación.

- El visualizador mostrará [MIDI CH SETTING] y la unidad se establecerá en el modo de ajuste MIDI.

2. Gire el control TIME para seleccionar el canal MIDI.

3. Presione el botón MIDI START/STOP.

- Se grabará el canal MIDI seleccionado.

4. Desconecte la alimentación (OFF).

MENSAJES MIDI

Categoría	Nombre de interruptor	Tipo de interruptor	Mensaje MIDI				Comentarios
			MSB		LSB		
CH1	TRIM	VR	Bn	01	dd		0 a 127
	HI	VR	Bn	02	dd		0 a 127
	MID	VR	Bn	03	dd		0 a 127
	LOW	VR	Bn	04	dd		0 a 127
	COLOR	VR	Bn	05	dd		0 a 127
	CUE	BUTTON	Bn	46	dd		OFF=0, ON=127
	FADER	VR	Bn	11	dd		0 a 127
	CF ASSIGN	SW	Bn	41	dd		0, 64, 127
CH2	TRIM	VR	Bn	06	dd		0 a 127
	HI	VR	Bn	07	dd		0 a 127
	MID	VR	Bn	08	dd		0 a 127
	LOW	VR	Bn	09	dd		0 a 127
	COLOR	VR	Bn	0A	dd		0 a 127
	CUE	BUTTON	Bn	47	dd		OFF=0, ON=127
	FADER	VR	Bn	12	dd		0 a 127
	CF ASSIGN	SW	Bn	42	dd		0, 64, 127
CH3	TRIM	VR	Bn	0C	dd		0 a 127
	HI	VR	Bn	0E	dd		0 a 127
	MID	VR	Bn	0F	dd		0 a 127
	LOW	VR	Bn	15	dd		0 a 127
	COLOR	VR	Bn	16	dd		0 a 127
	CUE	BUTTON	Bn	48	dd		OFF=0, ON=127
	FADER	VR	Bn	13	dd		0 a 127
	CF ASSIGN	SW	Bn	43	dd		0, 64, 127

Categoría	Nombre de interruptor	Tipo de interruptor	Mensaje MIDI						Comentarios
			MSB			LSB			
CH4	TRIM	VR	Bn	50	dd				0 a 127
	HI	VR	Bn	51	dd				0 a 127
	MID	VR	Bn	5C	dd				0 a 127
	LOW	VR	Bn	52	dd				0 a 127
	COLOR	VR	Bn	53	dd				0 a 127
	CUE	BUTTON	Bn	49	dd				OFF=0, ON=127
	FADER	VR	Bn	14	dd				0 a 127
	CF ASSIGN	SW	Bn	44	dd				0, 64, 127
CROSS FADER	CROSS FADER	VR	Bn	0B	dd				0 a 127
FADER CURVE	CH CURVE	SW	Bn	5E	dd				0, 64, 127
	CROSS CURVE	SW	Bn	5F	dd				0, 64, 127
MASTER	MASTER LEVEL	VR	Bn	18	dd				0 a 127
	BALANCE	VR	Bn	17	dd				0 a 127
	CUE	BUTTON	Bn	4A	dd				OFF=0, ON=127
BOOTH	MONITOR	VR	Bn	19	dd				0 a 127
EFFECT	BEAT LEFT	BUTTON	Bn	4C	dd				OFF=0, ON=127
	BEAT RIGHT	BUTTON	Bn	4D	dd				OFF=0, ON=127
	AUTO/TAP	BUTTON	Bn	45	dd				OFF=0, ON=127
	TAP	BUTTON	Bn	4E	dd				OFF=0, ON=127
	CUE	BUTTON	Bn	4B	dd				OFF=0, ON=127
	EFFECT SELECT	SW	Cn	pc					Vea abajo el apartado de "CAMBIO DE PROGRAMA".
	CH SELECT	SW	Cn	pc					
	TIME	SW	Bn	0D	MSB	Bn	2D	LSB	Valor de TIME; FLANGER, PHASER, CHORUS, FILTER cambiados a 1/2 del valor; los valores negativos se convierten a positivos.
	LEVEL/DEPTH	VR	Bn	5B	dd				0 a 127
EFFECT ON/OFF	BUTTON	Bn	40	dd				OFF=0, ON=127	
MIC	HI	VR	Bn	1E	dd				0 a 127
	LOW	VR	Bn	1F	dd				0 a 127
(SOUND COLOR FX)	HARMONIC	BUTTON	Bn	54	dd				OFF=0, ON=127
	SWEEP	BUTTON	Bn	55	dd				OFF=0, ON=127
	CRUSH	BUTTON	Bn	56	dd				OFF=0, ON=127
	FILTER	BUTTON	Bn	57	dd				OFF=0, ON=127
	(FADER START)	1	BUTTON	Bn	58	dd			
2		BUTTON	Bn	59	dd				OFF=0, ON=127
3		BUTTON	Bn	5A	dd				OFF=0, ON=127
4		BUTTON	Bn	5D	dd				OFF=0, ON=127
(HEAD PHONES)	MIXING	VR	Bn	1B	dd				0 a 127
	LEVEL	VR	Bn	1A	dd				0 a 127
MIDI	START	BUTTON	FA						
	STOP	BUTTON	FC						

CAMBIO DE PROGRAMA

MSB			LSB				
0	0	EFFSEL2	EFFSEL1	EFFSEL0	EFFCH2	EFFCH1	EFFCH0

• EFFECT SEL

BEAT

EFFSEL2	EFFSEL1	EFFSEL0	
0	0	1	DELAY
0	1	0	ECHO
—	—	—	REV DELAY
0	1	1	PAN
1	0	0	TRANS
1	0	1	FILTER
1	1	0	FLANGER
1	1	1	PHASER
—	—	—	REVERB
—	—	—	ROBOT
—	—	—	CHORUS
—	—	—	ROLL
—	—	—	REV ROLL
—	—	—	SND/RTN

• EFFECT SEL

EFFCH2	EFFCH1	EFFCH0	
0	0	1	1
0	1	0	2
0	1	1	3
1	0	0	4
1	0	1	MIC
1	1	0	CF.A
1	1	1	CF.B
—	—	—	MST

INSTANTÁNEA

Una vez la DJM-800 está configurada con los parámetros para cierto propósito, este juego de parámetros puede grabarse como una instantánea. Cuando se graba la instantánea del estado actual, se transmiten todos los mensajes para cambio de control y cambio de programa. Mantenga presionado el botón **MIDI START/STOP** para enviar la instantánea.

SOLUCIÓN DE PROBLEMAS

Las operaciones incorrectas suelen confundirse como averías y problemas de funcionamiento. Si usted cree que hay algo que no funciona bien en este componente, compruebe los puntos siguientes. A veces el problema reside en otro componente. Por lo tanto, compruebe también los otros aparatos eléctricos que esté utilizando.

Si el problema no puede solucionarse después de haber verificado los puntos siguientes, póngase en contacto con su distribuidor o con el centro de servicio técnico PIONEER que le quede más cerca.

Síntoma	Causa posible	Solución
No se conecta la alimentación.	<ul style="list-style-type: none"> No se ha enchufado el cable de la alimentación. 	<ul style="list-style-type: none"> Enchúfelo a una toma de corriente.
No hay sonido o el volumen del sonido es demasiado bajo.	<ul style="list-style-type: none"> El selector de entrada está incorrectamente ajustado. El selector de entrada DIGITAL/CD o el selector de entrada DIGITAL/LINE del panel posterior está incorrectamente ajustado. Los cables de conexión no están correctamente conectados, o las conexiones están flojas. Las tomas o las clavijas están sucias. El interruptor del atenuador de salida principal (MASTER ATT) del panel posterior está ajustado en -12 dB, etc. 	<ul style="list-style-type: none"> Ajuste el selector de entrada para el componente de reproducción. Ajuste el selector de entrada DIGITAL/CD o el selector de entrada DIGITAL/LINE del panel posterior para que corresponda con el componente de reproducción. Conecte correctamente. Limpe las tomas/clavijas sucias antes de la conexión. Ajuste el interruptor del atenuador principal (MASTER ATT) del panel posterior.
No se produce el sonido de micrófono en la salida BOOTH.	<ul style="list-style-type: none"> El interruptor MIC SIGNAL del panel posterior está ajustado en [CUT]. 	<ul style="list-style-type: none"> Ajuste el interruptor MIC SIGNAL del panel posterior en [ADD].
No hay salida digital.	<ul style="list-style-type: none"> La frecuencia de muestreo de la salida digital (fs) no corresponde con las especificaciones del componente conectado. 	<ul style="list-style-type: none"> Ajuste el selector de la frecuencia de muestreo para que corresponda con las especificaciones del componente conectado.
El sonido sale distorsionado.	<ul style="list-style-type: none"> El nivel de salida principal es demasiado alto. El nivel de entrada es demasiado alto. 	<ul style="list-style-type: none"> Ajuste el control del nivel de salida principal (MASTER LEVEL) o el interruptor del atenuador de salida principal (MASTER ATT) del panel posterior. Ajuste el control TRIM para que el nivel de entrada se acerque a 0 dB en el indicador del nivel del canal.
El fundido cruzado no funciona.	<ul style="list-style-type: none"> El ajuste del interruptor CROSS FADER ASSIGN ([A], [THRU], [B]) es incorrecto. 	<ul style="list-style-type: none"> Ajuste correctamente el interruptor CROSS FADER ASSIGN para el canal deseado.
No puede efectuarse el inicio con fundido con el reproductor de CD.	<ul style="list-style-type: none"> El botón FADER START está ajustado en OFF. La toma CONTROL del panel posterior no está conectada al reproductor de CD. Sólo se ha conectado la toma CONTROL del panel posterior al reproductor de CD. 	<ul style="list-style-type: none"> Ajuste el botón FADER START en la posición ON. Emplee un cable de control para conectar las tomas CONTROL de la consola de mezcla y el reproductor de CD. Conecte las tomas CONTROL y los conectores de entrada analógica.
No funcionan los efectos.	<ul style="list-style-type: none"> El ajuste del selector de canal de efectos es incorrecto. El control de ajuste del parámetro 2 de efectos (LEVEL/DEPTH) está ajustado en la posición [MIN]. 	<ul style="list-style-type: none"> Seleccione correctamente el canal al que desee aplicar los efectos. Ajuste el control de ajuste del parámetro 2 de efectos (LEVEL/DEPTH).
El generador de efectos externo no funciona.	<ul style="list-style-type: none"> El selector de efectos no está ajustado en [SND/RTN]. El generador de efectos no está conectado al conector SEND/RETURN del panel posterior. El selector de canal de efectos está incorrectamente ajustado. 	<ul style="list-style-type: none"> Ajuste el selector de efectos en [SND/RTN]. Conecte el generador de efectos a los conectores SEND/RETURN del panel posterior. Emplee el selector del canal de efectos para seleccionar la fuente de audio a la que desee aplicar los efectos.
El sonido del generador de efectos externo sale distorsionado.	<ul style="list-style-type: none"> El nivel de entrada del generador de efectos externo es demasiado alto. 	<ul style="list-style-type: none"> Reduzca el nivel de salida del generador de efectos externo.
El valor de BPM no puede medirse. El valor de BPM medido es incorrecto.	<ul style="list-style-type: none"> El nivel de entrada es demasiado alto o demasiado bajo. Es posible que el valor de BPM de algunas pistas no pueda medirse correctamente. 	<ul style="list-style-type: none"> Ajuste el control TRIM para que el nivel de entrada se acerque a 0 dB en el indicador del nivel del canal. Ajuste también los otros canales para que los niveles de entrada se acerquen a 0 dB en el indicador del nivel del canal. Golpee el botón TAP para ajustar manualmente el valor de BPM.
El valor de BPM medido es distinto del valor publicado con el CD.	<ul style="list-style-type: none"> Pueden producirse ciertas diferencias debido a los distintos métodos de detección de BPM. 	<ul style="list-style-type: none"> No se requiere ninguna solución.
El secuenciador MIDI no puede sincronizarse.	<ul style="list-style-type: none"> El modo de sincronización del secuenciador MIDI no está ajustado al "slave" (subordinado). El secuenciador MIDI no es un tipo compatible. 	<ul style="list-style-type: none"> Ajuste el modo de sincronización del secuenciador MIDI en "slave". Los secuenciadores MIDI que no son compatibles con el reloj de temporización MIDI no pueden sincronizarse.

La electricidad estática u otras interferencias externas pueden afectar negativamente el funcionamiento de la unidad. Para restablecer el funcionamiento normal, apague la alimentación y vuelva a encenderla.

ESPECIFICACIONES

1. General

Alimentación 110 V a 240 V CA, 50 Hz/60 Hz
 Consumo de energía 30 W
 Temperatura de funcionamiento +5 °C a +35 °C
 Humedad de funcionamiento 5 % al 85 % (sin condensación)
 Peso 7,5 kg
 Dimensiones máximas 320 (An) × 381 (Al) × 108 (Prf) mm

2. Sección de audio

Frecuencia de muestreo 96 kHz
 Convertidor A/D, D/A 24 bits
 Respuesta en frecuencia
 LINE 20 Hz a 20 kHz
 MIC 20 Hz a 20 kHz
 PHONO 20 Hz a 20 kHz (RIAA)
 Relación de señal/ruido (a la salida nominal)
 LINE 104 dB
 PHONO 88 dB
 MIC 84 dB
 Distorsión (LINE-MASTER 1) 0,005 %
 Nivel de entrada/impedancia de entrada estándar
 PHONO 2 a 4 -52 dBu/47 kΩ
 MIC 1, MIC 2 -52 dBu/3 kΩ
 LINE, LINE/CD 1 a 4 -12 dBu/22 kΩ
 RETURN -12 dBu/22 kΩ
 Nivel de salida/impedancia de carga/impedancia de salida estándar
 MASTER 1 +2 dBu/600 Ω/10 Ω o menos
 MASTER 2 +2 dBu/10 kΩ/1 kΩ
 REC -8 dBu/10 kΩ/1 kΩ
 BOOTH +2 dBu/600 Ω/600 Ω
 SEND -12 dBu/10 kΩ/1 kΩ
 PHONES +8,5 dBu/32 Ω/22 Ω o menos
 Nivel de salida/impedancia de carga nominal
 MASTER 1 +22 dBu/600 Ω
 MASTER 2 +20 dBu/10 kΩ
 Diafonía (LINE) 88 dB
 Respuesta del ecualizador de canales
 HI -26 dB a +6 dB (13 kHz)
 MID -26 dB a +6 dB (1 kHz)
 LOW -26 dB a +6 dB (70 Hz)
 Respuesta del ecualizador de micrófono
 HI -12 dB a +6 dB (10 kHz)
 LOW -12 dB a +6 dB (100 Hz)

3. Sistemas de conectores de entrada y salida

Conectores de entrada de tocadiscos (PHONO)
 Tomas de clavija RCA 3
 Conectores de entrada LINE/CD
 Tomas de clavija RCA 4
 Conectores de entrada de línea (LINE)
 Tomas de clavija RCA 1
 Conector de entrada MIC
 Conector XLR/toma telefónica (6,3 mm de diámetro) 1
 Tomas telefónicas (6,3 mm de diámetro) 1
 Conectores de entrada coaxial DIGITAL
 Tomas de clavija RCA 4
 Conectores de entrada RETURN
 Tomas telefónicas (6,3 mm de diámetro) 1
 Conectores de salida MASTER
 Conectores XLR 1
 Tomas de clavija RCA 1
 Conectores de salida BOOTH
 Tomas telefónicas (6,3 mm de diámetro) 1
 Conectores de salida REC
 Tomas de clavija RCA 1
 Conectores de salida de transmisión (SEND)
 Tomas telefónicas (6,3 mm de diámetro) 1
 Conector de salida coaxial DIGITAL
 Toma de clavija RCA 1
 Conector MIDI OUT
 DIN de 5 patillas 1
 Conector de salida PHONES
 Toma telefónica estéreo (6,3 mm de diámetro) 1
 Conector de CONTROL
 Minitoma telefónica (3,5 mm de diámetro) 4

4. Accesorios

Manual de instrucciones 1
 Cable de alimentación 1

Especificaciones y aspecto exterior sujetos a cambios sin previo aviso.

感謝您購買本Pioneer產品。

請詳讀這些操作說明，這樣您才能瞭解如何正操作本產品。完成閱讀操作說明後，請將操作手冊放在安全的位置供將來參考時使用。在有些國家或地區中，電源插頭和電源開關的形狀有時和說明圖片顯示的不同。但是連接和操作方法相同。

重要



等邊三角形內帶有箭頭的閃電符號旨在引起用戶警惕，因本產品機殼內有無絕緣“危險電壓”，可能很大程度造成觸電的危險。

注意
為避免觸電危險，請勿拆卸蓋子（或背面板）。機內沒有可供用戶自行修理的零部件。維修事宜交由有資格的維修人員進行。

小心

有電擊的危險
請勿打開



等邊三角形內的感嘆號旨在提醒用戶注意本機附帶的資料中有關操作和維護（修理）的重要說明。

D3-4-2-1-1_ChH

若本機之交流電源插頭與您欲使用的交流電源插座不符，請拆下插頭並換上合適的。僅可由專業技術人員於本機的電源供給電纜上更換及安裝交流電源插頭。若在連接至交流電插座上時切斷插頭，可能導致觸電。請確認插頭於移除後已予妥善處理。

當本機處於長時間未使用之情形（如假期中）時，請將主電源插頭自牆上插頭拔除以切斷電源。 D3-4-2-2-1a_A_ChH

注意

本機POWER開關不完全將電源自交流電插座切斷。因電源線為本機主要電源切斷裝置，您需要將插頭拔除以切斷所有電力。因此，請確認本機安裝時電源線可輕易自交流電插座拔除以防止意外。為防止火災，當本機處於長時間未使用之情形（如假期中）時，請將主電源插頭自牆上插頭拔除以切斷電源。 D3-4-2-2-2a_A_ChH

警告

本機不防水。為防止起火或觸電事故，請勿將本機置放於任何承裝液體的容器（如花瓶或花盆）附近或將其暴露於漏水、濺水、雨中或潮濕環境中。 D3-4-2-1-3_A_ChH

警告

第一次插置電源前，請仔細閱讀下列部分：

電源供給的電壓因國家或地區而異。請確認本機使用之地區的電源供給電壓符合本機後面板上所寫之電壓（230V或120V）要求。 D3-4-2-1-4_A_ChH

警告

為防止火災，請勿將明火源（如點燃的蠟燭）放置於本機上。 D3-4-2-1-7a_A_ChH

通風注意事項

安裝本機時，請確定在本機四周預留足夠的空間以利通風（背面5公分、及兩側3公分以上）。

警告

機殼上具有之縫隙及開口用於通風，以確保本產品之正常操作並防止過熱。為避免火災，請勿堵塞開口或用物品（如報紙、桌布、簾幕）將其覆蓋，也請勿在厚毯或床上操作本機。 D3-4-2-1-7b_A_ChH

操作環境

操作環境溫度與溼度：

+5°C ~ +35°C (+41°F ~ +95°F)；小於85%RH（勿堵塞冷卻孔）請勿在通風不良處、暴露於高溼度或陽光直射（或強烈的人造光源）的場所安裝本機。 D3-4-2-1-7c_A_ChH

電源線注意事項

請手持插頭部分挪動電源線。拔下插頭時勿拉拽電源線，且勿用濕手去碰電源線，因為這樣可能會導致短路或電擊。勿將本裝置、家具或其他物件壓在電源線上，或以其他方式擠壓電源線。切勿將電源線打結或和其他的線綁縛。電源線的佈線應防止被人踩在上面。電源線受損可能會導致火災，或造成人員觸電。經常檢查電源線。如果您發現電源線受損，請就近至先鋒公司授權維修中心或銷售商進行更換。 S002_ChH

關於處理的注意事項

位置

將本裝置安裝在不會暴露在高溫或潮溼的通風良好位置。

- 不可將本裝置安裝在受到陽光直接照射、靠近火爐或散熱器的位置。高溫會對機櫃和內部元件造成不良影響。本裝置安裝在潮溼或多灰塵的環境中也會導致故障或發生意外。（避免安裝在會使本裝置暴露在油煙、蒸氣或熱氣等靠近烹調器具的位置。）
- 在提袋或 DJ Booth 中使用本裝置時，將它從牆上或其它設備上拿開以改善散熱的情況。

清潔本裝置

- 使用擦拭布擦掉灰塵。
- 表面非常髒時，使用軟布沾上以五倍或六倍的水稀釋的中性清潔劑後將它擰乾，然後擦拭表面，接著再使用乾布擦拭一次。不可使用傢俱蠟或清潔劑直接擦拭。
- 不可以在本裝置上或靠近本裝置的位置使用稀釋劑、甲苯、殺蟲噴劑或其它化學劑，因為這樣會腐蝕本裝置的表面。

目錄

關於處理的注意事項 44
 確認配件 45
 特點 45

操作之前

接線 46
 接線面板 46
 連接輸入接頭 47
 連接外接效果器、輸出接頭 48
 關於 MIDI 接頭 48
 連接麥克風和耳機 49
 連接電源線 49
 各個零件的名稱和功能 50
 操作面板 50
 顯示部份 52

操作

混音器操作 54
 基本操作 54
 切換器開始功能 55
 效果功能 56
 拍子效果的類型 56
 製造拍子效果 58
 音色效果的類型 59
 運用音色效果 59
 效果參數 60
 MIDI 的設置 61
 同步化音頻訊號至外接音源器，
 或使用 DJM-800 資訊操作外接音源器 61
 MIDI 訊息 61
 變更編程 62
 快照 62

其它

故障排除 63
 規格 64
 電路圖 68

確認配件

操作手冊 1
 電源線 1

特點

① 針對優良音質而設計

以最短的電路傳送類比訊號，然後以 24 位元高品質 A/D 轉換器轉成 96 kHz 取樣率的數位格式。結果，訊號傳送到最佳狀態中的數位混音階段。在以理想的過濾產生 DJ Play 的最佳聲音時，使用 32 位元 DSP 混音完全去除任何失真情況。這些功能完全在雙屏蔽構造的堅固機板上並附有高效能的電源區段，在 DJM-1000 還使用了其他高傳真技術，保證帶給您最清晰和功率強大的俱樂部音效。

② 音色效果

1) 和諧效果

配備有業界首創的「和諧效果」功能，可偵測音軌的音調和提供 DJ Play 的最佳調整。這個新功能可提供比讓 DJ Play 調整音軌節奏的舊機種更加流暢和自然的 DJ 混音效果。

2) 調變效果

已將「過濾」、「碎裂」和「掃掠」效果加入每個聲道中。這些效果允許使用者更直覺地應用效果，使 DJ Play 有更廣泛的功用。結果這些效果與「拍子效果」後，可產生約 50 種效果，提供使用者更多重新混音和 DJ Play 的潛在可能性。

③ 拍子效果

在此繼續說明 DJM-600 上非常受歡迎的「拍子效果」。效果可與 BPM (每分鐘拍子數目) 計數一起應用，因此產生更多樣化的聲音。其中的一些效果包括延遲、迴響、反向延遲、移動、狂亂、過濾、顫音、相位偏移、迴音、機械音、合唱、轉動和反向轉動。

④ 數位輸入/輸出

數位輸入接頭支援每一個取樣率 (44.1/48/96 kHz)，使 DJ 系統的數位元件連接不會有聲音變差的情況。數位輸出接頭同樣支援 96 kHz/24 位元和 48 kHz/24 位元的取樣率，在需要高傳真聲音的情況時使裝置更方便切割音軌。(只有在支援線性 PCM 時。)

⑤ MIDI 輸出

以 MIDI 訊號格式實際輸出 DJM-800 的所有旋鈕與開關資訊，經由 MIDI 控制外部元件。

⑥ 其他功能

- 可用於連接本裝置與 Pioneer DJ 雷射唱機的控制表，可結合播放與淡化器的操作 (「切換器開始播放」)。
- 在每個頻寬內的 +6 dB 到 -26 dB 支援電平控制的內建「3 波段等化器」。
- 「交替淡化器指定」功能可修飾交替淡化器和頻道切換器曲線。
- 「談話」功能在麥克風輸入時自動降低音軌音量。
- 「切換器曲線調整」功能可修改交替淡化器和聲道切換器曲線。
- 「麥克風剪下」功能使麥克風到 Booth 監聽器的聲音靜音，避免產生令人不當的饋訊。
- 使用選購的旋轉音量套件 DJC-800RV 替代頻道切換器部份，以旋轉類型控制重新播放控制滑鈕。

接線

接線面板

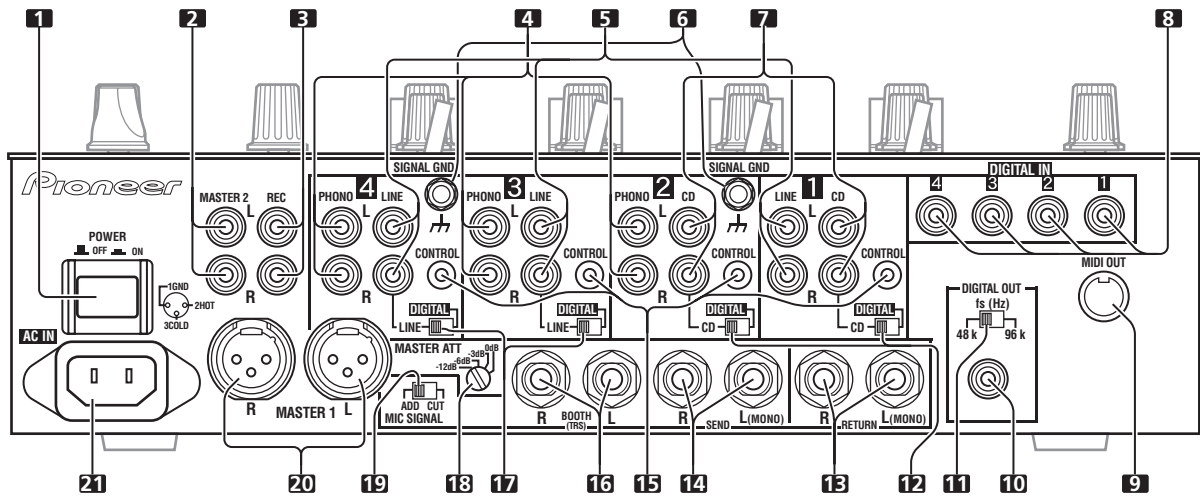

1. 電源開關 (POWER)

2. 主要的 2 個輸出接頭 (MASTER 2)

RCA 型未平衡輸出接頭。

3. 錄音輸出接頭 (REC)

使用於錄音的 RCA 型輸出接頭。

4. 聲音輸入接頭 (PHONO)

RCA 型聲音電平 (MM 匣) 輸入接頭。

請勿使用於輸入線路電平訊號。

5. 線路輸入接頭 (LINE)

RCA 型線路電平輸入接頭。

使用於連接卡座或其它線路電平輸出元件。

6. 訊號接地端子 (SIGNAL GND)

使用於連接類比播放器的接地線。

這不是安全接地端子。

7. CD 輸入接頭

RCA 型線路電平輸入接頭。

使用於連接 DJ 雷射唱機或其它線路電平輸出元件。

8. 數位輸入接頭 (DIGITAL IN)

RCA 型數位同軸輸出接頭。

使用於連接 DJ 雷射唱機或其它同軸輸出接頭。

9. MIDI 輸出接頭 (MIDI OUT)

DIN 型輸出接頭。

使用於連接其它 MIDI 元件 (請參閱第 61 頁)。

10. 數位輸出接頭 (DIGITAL OUT)

RCA 型數位同軸輸出接頭。

主聲音數位輸出。

11. 取樣率選擇開關 (fs 48 k/96 k)

使用於設定數位輸出的取樣率為 96 kHz/24 位元或 48 kHz/24 位元。

12. 數位 / CD 輸入選擇開關 (DIGITAL/CD)

使用於選擇類比輸入 (CD) 或數位輸入 (DIGITAL IN)。

13. 回傳接頭 (RETURN)

Ø6.3 mm 電話型輸入接頭。

使用於連接外部接頭或類似元件的輸出接頭。

在只有連接 L 頻道時, L 頻道輸入同時輸入到 R 頻道中。

14. 傳送輸出接頭 (SEND)

Ø6.3 mm 電話型輸出接頭。

使用於連接外部接頭或類似元件的輸入接頭。

在只有連接 L 頻道時, 輸出 L+R 單聲音訊號。

15. 控制接頭 (CONTROL)

Ø3.5 mm 迷你接頭, 用於連接 Pioneer DJ 雷射唱機的控制接頭。

連接接頭後, DJM-800 的切換器可以用於執行 DJ 雷射唱機上的開始/停止功能。

16. BOOTH 監聽器輸出接頭

Ø6.3mm 電話型 Booth 監聽器輸出接頭。

由 Booth 監聽器電平旋鈕 (BOOTH MONITOR) 個別控制這些接頭的聲音電平, 與主電平旋鈕 (MASTER LEVEL) 的位置無關。(這些接頭是 TRS 輸出接頭, 所以它們支援平衡和未平衡的輸出。)

17. 數位 / 線路輸入選擇開關 (DIGITAL/LINE)

使用於選擇類比輸入 (LINE) 或數位輸入 (DIGITAL IN)。

18. 主音輸出衰減器開關 (MASTER ATT)

使用於弱化主要 1 和 主要 2 輸出的電平。

可選擇的值有 0 dB、-3 dB、-6 dB 和 -12 dB。

19. 麥克風訊號開關 (MIC SIGNAL ADD/CUT)

設定至 [ADD] 位置時, 來自麥克風 1 和麥克風 2 的聲音輸出至 BOOTH 監聽器輸出接頭。

設定至 [CUT] 位置時, 來自麥克風 1 和麥克風 2 的聲音不輸出至 BOOTH 監聽器輸出接頭。

20. 主要 1 輸出接頭 (MASTER 1)

XLR 型 (公) 未平衡輸出接頭。

- 使用有 RCA 型插頭的電線時, 建議使用者不使用 XLR/RCA 轉換頭將插頭直接連接到 MASTER 2。

21. 電源插孔 (AC IN)

使用隨附電源線連接正確電源的 AC 電源插座。

接線或變更接線時，務必關閉電源開關並從電源插座上拔下電源插頭。

連接輸入接頭

Pioneer DJ CD 播放器

連接 DJ 雷射唱機的音頻輸出接頭至其中一個頻道 1 至 2 CD 接頭或頻道 3 至 4 LINE 輸出接頭，然後連接播放器的控制線至相應的頻道 CONTROL 接頭。

設定連接頻道的 DIGITAL/CD 開關或 DIGITAL/LINE 開關至 [CD] 或 [LINE]，然後設定輸入選擇開關至 [CD/DIGITAL] 或 [LINE/DIGITAL]。連接數位線路時，連接 DJ 雷射唱機的數位同軸輸出端子至 DJM-800 的其中一個 1 至 4 DIGITAL IN 接頭，然後設定相應頻道的 DIGITAL/CD 開關或 DIGITAL/LINE 開關至 [DIGITAL]，然後設定輸入選擇開關至 [CD/DIGITAL] 或 [LINE/DIGITAL]。

類比轉盤

若要連接類比轉盤，連接轉盤的音頻輸出線至其中一個 2 至 4 PHONO 輸入接頭。設定相應頻道的輸入選擇開關至 [PHONO]。DJM-800 的 PHONO 輸入接頭支援 MM 匣。

連接轉盤的接地線至 DJM-800 的其中一個 SIGNAL GND 端子。

- 注意未提供任何 PHONO 輸入接頭頻道 1。

連接其它線路電平輸出裝置

若要使用卡座或其它雷射唱機，連接元件的音頻輸出接頭至其中一個頻道 3 至 4 LINE 輸入接頭。然後設定相應頻道的 DIGITAL/LINE 開關至 [LINE]，並且設定輸入選擇開關至 [LINE/DIGITAL]。

接著連接元件至頻道 1 LINE 輸出接頭，然後設定頻道 1 輸入選擇開關至 [LINE]。

連接其它數位輸出裝置

若要使用雷射唱機或有數位連接的元件，請連接元件的數位同軸輸出接頭至其中一個頻道 1 至 4 DIGITAL IN 接頭，然後設定相應頻道的 DIGITAL/CD 開關或 DIGITAL/LINE 開關至 [DIGITAL]，接著設定輸入選擇開關至 [CD/DIGITAL] 或 [LINE/DIGITAL]。

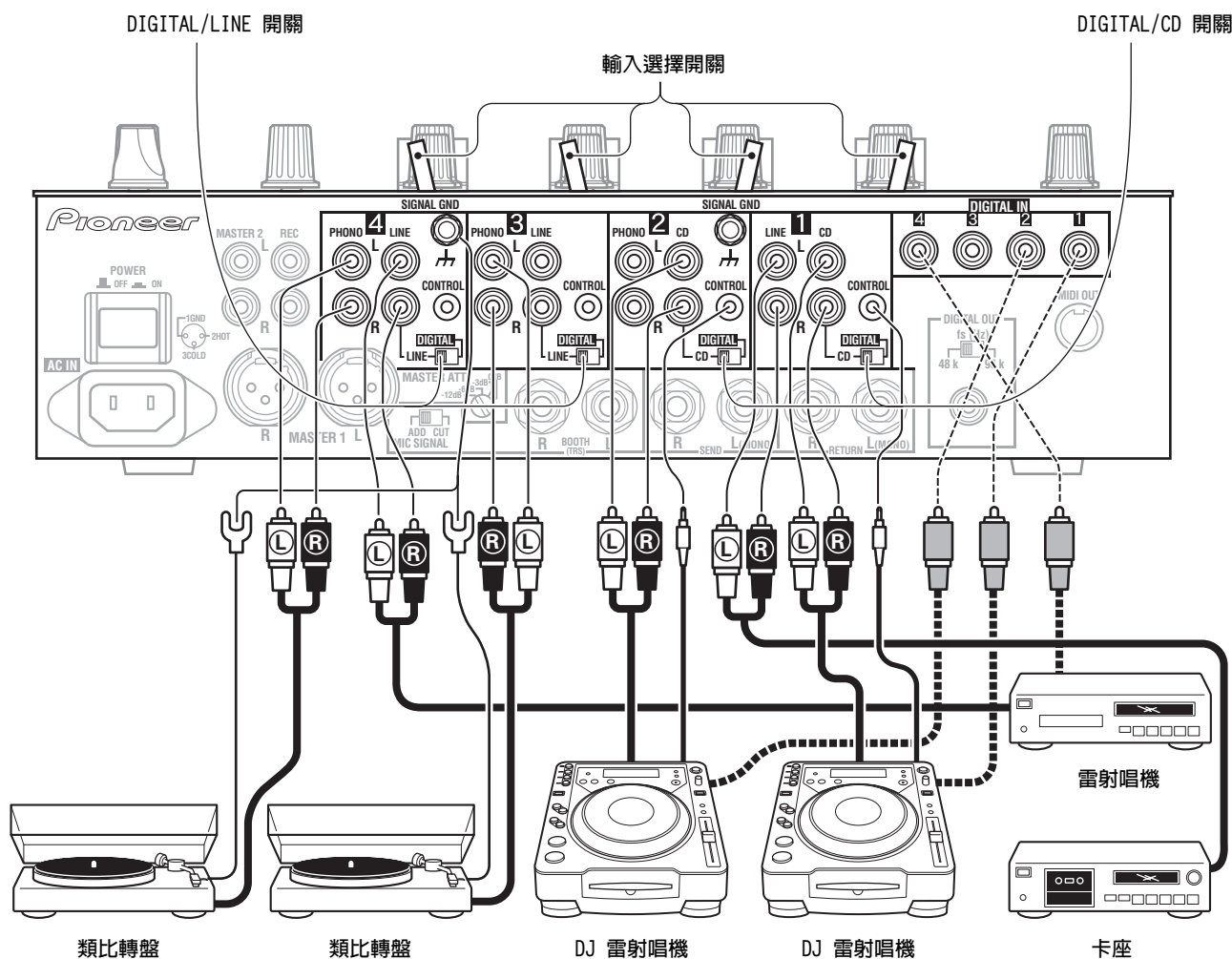

連接外接效果器、輸出接頭

主音輸出接頭

本裝置有平衡輸出 MASTER 1 接頭 (支援 XLR 插頭) 和未平衡輸出 MASTER 2 接頭 (支援 RCA 插頭)。

使用 MASTER ATT 開關調整輸出電平以符合所使用電源放大器的輸入靈敏度。

如果操作面板的 STEREO/MONO 開關設定為 [MONO]，主音輸出將是結合 L+R 頻道單音的聲音。

Booth 監聽器輸出接頭

這是一個 TRS 輸出，支援 $\phi 6.3$ mm 音響的插頭。此輸出的音量由 BOOTH MONITOR 電平旋鈕控制，不屬於主音輸出電平設定值。

錄音輸出接頭

這些是使用於錄音並支援 RCA 插頭的輸出接頭。

數位輸出接頭

這是支援 RCA 插頭的同軸數位輸出接頭。可將取樣率設定為符合連接裝置的 96 kHz/24 位元或 48 kHz/24 位元。

外接效果器

使用附有 $\phi 6.3$ mm 電話接頭的連接線連接 DJ 混合器的 SEND 接頭至效果器的輸入接頭。

使用附單音輸入接頭的效果器時，僅連接至 DJ 混合器的 L 頻道輸出接頭。使用這方法可以混合的 L+R 音頻訊號傳送到效果器。以相同方法使用附 $\phi 6.3$ mm 音響插頭的連接線連接 DJ 混合器的 RETURN 接頭至效果器的輸出接頭。

如果效果器只有單音輸出接頭，請只連接至 DJ 混合器的 L 頻道輸出接頭。來自效果器的訊號將輸入至 L 和 R 頻道中。

使用外接效果器時，將效果選擇器設定至 [SND/RTN]。

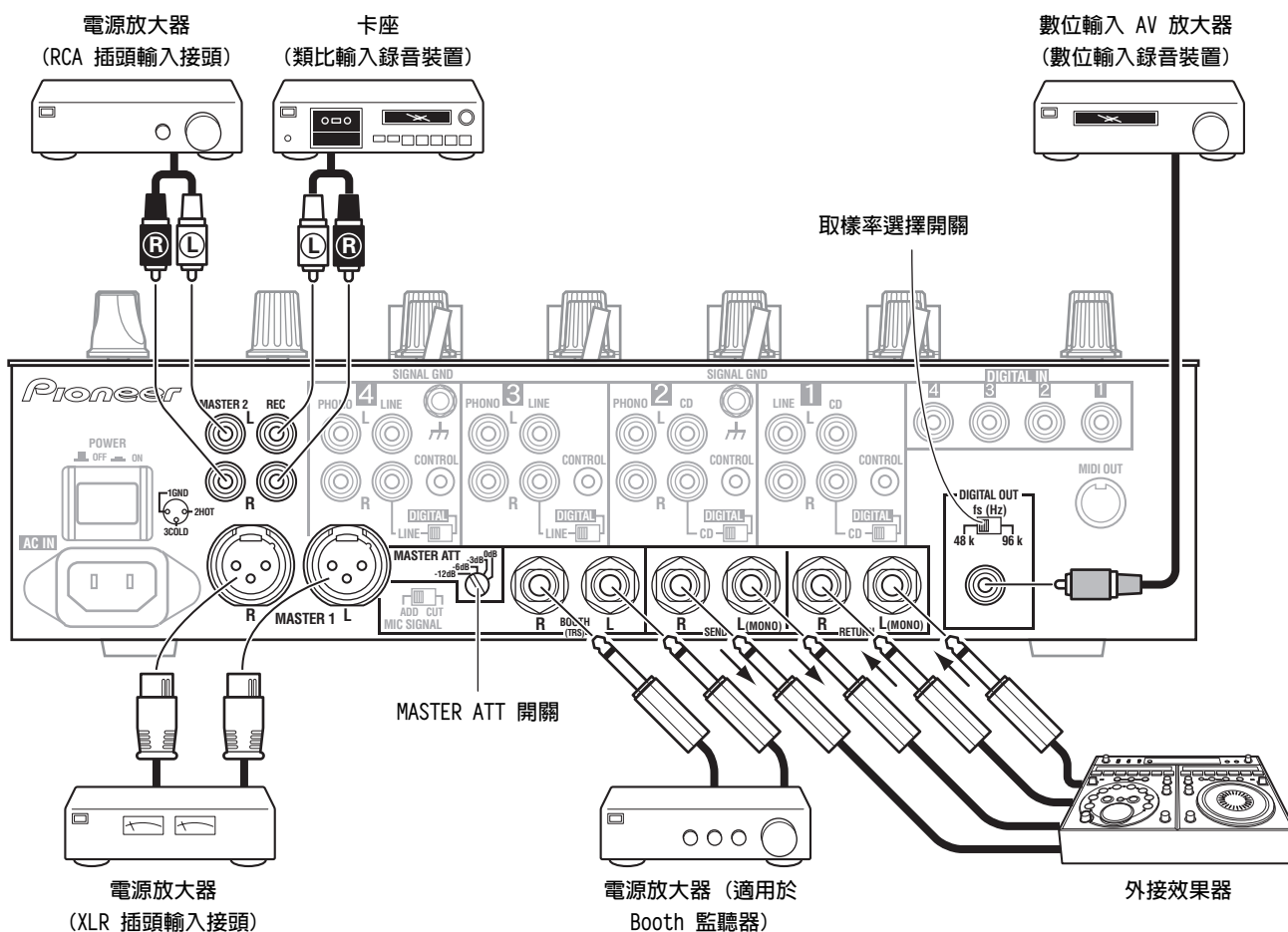

關於 MIDI 接頭

關於 MIDI 接頭的功能，請參閱第 61 頁。

連接麥克風和耳機

麥克風

操作面板上側表面的 MIC 1 插孔可使用於連接附有 $\varnothing 6.3$ mm 音響插頭或 XLR 插頭的麥克風。

操作面板上側表面的 MIC 2 插孔可使用於連接附有 $\varnothing 6.3$ mm 音響插頭的麥克風。

- 連接面板上的 MIC SIGNAL 開關設定至 [CUT] 時，不會輸出任何來自 BOOTH 監聽器輸出接頭的麥克風聲音。

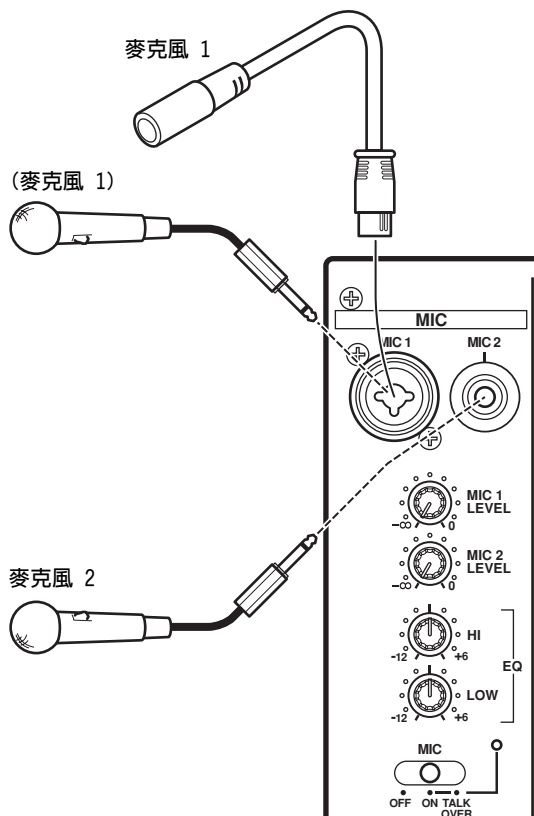

耳機

操作面板上側表面的 PHONES 插孔可使用於連接附有 $\varnothing 6.3$ mm 立體聲音響插頭的耳機。

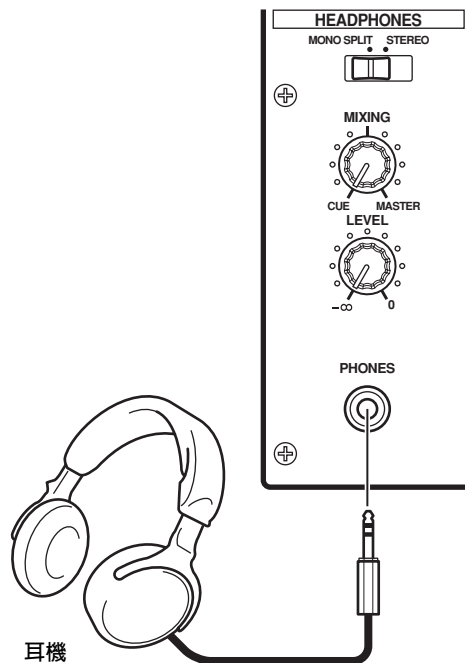

耳機

連接電源線

請在最後才連接電源線。

- 完成所有其它接線後，將隨附的電源線連接至播放器背面的 AC 插孔，然後連接插頭至標準式牆上電源插座或放大器的輔助電源插座。
- 僅限使用隨附的電源線。

各個零件的名稱和功能

操作面板

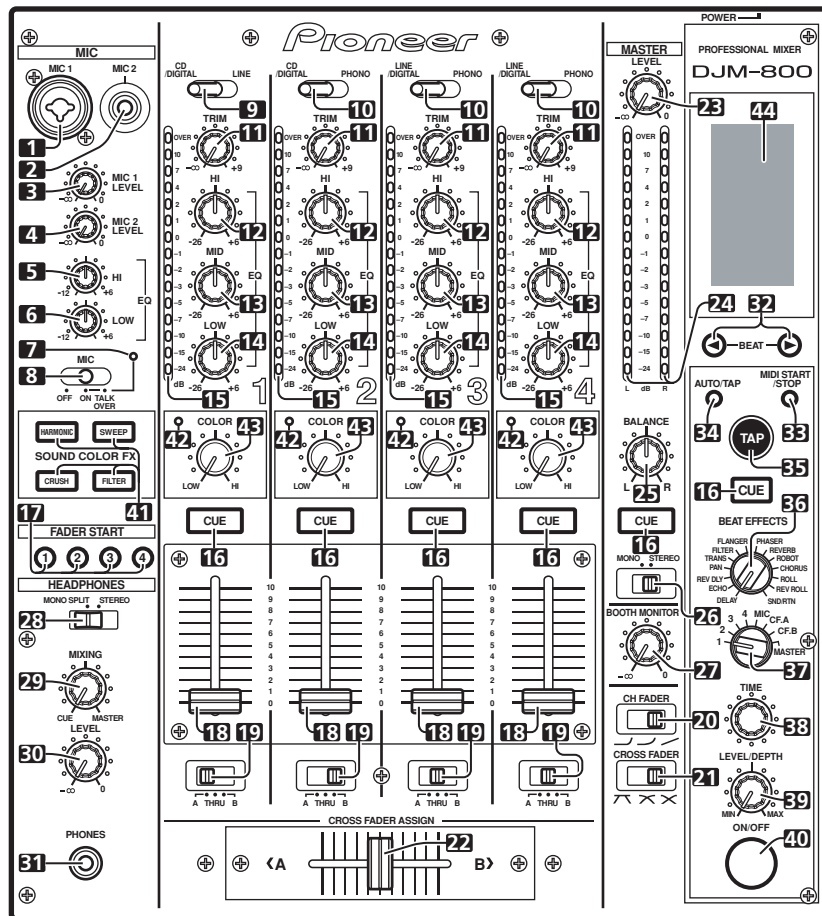

麥克風輸入控制部份

1. 麥克風 1 輸入插孔 (MIC 1)
使用於連接附有 XLR 或音響插頭的麥克風。
2. 麥克風 2 輸入插孔 (MIC 2)
使用於連接附有音響插頭的麥克風。
3. 麥克風 1 電平控制旋鈕 (MIC 1 LEVEL)
使用於調整麥克風 1 的音量。(可調整範圍：-∞至 0 dB)
4. 麥克風 2 電平控制旋鈕 (MIC 2 LEVEL)
使用於調整麥克風 2 的音量。(可調整範圍：-∞至 0 dB)
5. 麥克風等化器高範圍控制旋鈕 (HI)
使用於調整麥克風 1 和 2 的高音(高範圍)頻率。(可調整範圍 -12 dB 至 +6 dB)
6. 麥克風等化器低範圍控制旋鈕 (LOW)
使用於調整麥克風 1 和 2 的低音(低範圍)頻率。(可調整範圍 -12 dB 至 +6 dB)
7. 麥克風功能指示燈
開啓麥克風時亮起，TALK OVER (說話) 開啓時閃爍。
8. 麥克風功能選擇開關 (MIC)
OFF (關)：
不輸出任何麥克風聲音。

ON (開)：

正常輸出麥克風聲音。

TALK OVER (說話)：

輸出麥克風聲音。聲音輸入至連接的麥克風時，TALK OVER (談話) 功能執行，而且來自麥克風的其它聲音減弱 20 dB。

頻道輸入控制部份

9. 頻道 1 輸入選擇開關

CD/DIGITAL：

使用於選擇 CD 輸入接頭(線路電平類比輸入)或 DIGITAL 輸入接頭。

LINE：

使用於選擇 LINE 輸入接頭。

10. 頻道 2 至 4 輸入選擇開關

CD/DIGITAL (頻道 2)：

使用於選擇 CD 輸入接頭(線路電平類比輸入)或 DIGITAL 輸入接頭。

LINE/DIGITAL (頻道 3 至 4)：

使用於選擇 LINE 輸入接頭(線路電平類比輸入)或 DIGITAL 輸入接頭。

PHONO：

使用於選擇音 PHONO 入接頭(類比轉盤輸入)。

11. 修飾調整旋鈕 (TRIM)

使用於調整每個頻道的輸入電平 (可調整範圍: $-\infty$ 至 +9 dB, 中間位置約 0 dB)

12. 頻道等化器高範圍調整旋鈕 (HI)

使用於調整每個頻道的高 (高範圍) 頻率聲音。(可調整範圍: -26 dB 至 +6 dB)

13. 頻道等化器中範圍調整旋鈕 (MID)

使用於調整每個頻道的中範圍頻率聲音。(可調整範圍: -26 dB 至 +6 dB)

14. 頻道等化器低範圍調整旋鈕 (LOW)

使用於調整每個頻道的低 (低範圍) 頻率聲音。(可調整範圍: -26 dB 至 +6 dB)

15. 頻道電平指示燈

顯示每個頻道的目前電平, 峰值保持的時間為兩秒。

16. 耳機提示按鍵 / 指示燈 (CUE)

這些按鍵使用於選擇頻道 1 至 4、主音或效果器, 可讓您經由耳機監控想要的來源。如果同時按下多個按鍵, 則會混音所選擇的音頻來源。再按一下按鍵以取消所選擇的來源。取消選擇的按鍵變暗, 所選擇的來源按鍵明亮地亮起。

切換器控制部份**17. 切換器啟動按鍵 / 指示燈 (FADER START 1 至 4)**

啟用 DJ 雷射唱機所連接頻道的切換器開始 / 往後提示功能。設定在「開」時, 按鍵亮起。啟用後, 操作的差異視 CROSS FADER ASSIGN 開關的設定值而定。

- CROSS FADER ASSIGN 開關設定至 [A] 或 [B] 位置時, 切換器開始鍵的操作連結的交替淡化器操作 (但未連結聲道切換器)。
- CROSS FADER ASSIGN 開關設定至 [THRU] 位置時, 切換器開始鍵的操作連結聲道切換器的操作 (但未連結交替淡化器)。

18. 聲道切換器桿

使用於調整每個聲道的音量。(可調整範圍: $-\infty$ 至 0 dB) 輸出符合以 CH FADER 曲線開關選擇的聲道切換器曲線。

19. CROSS FADER ASSIGN 開關

本開關將每個聲道的輸出聲音指定至交替淡化器的右側或左側 (如果將多個聲道指定至同一側, 輸出結果將是所結合頻道的聲音)。

A:

所選擇的頻道指定至交替淡化器的 A (左) 側。

THRU:

聲道切換器的輸出和輸出至主音輸出相同, 但不通過交替淡化器。

B:

所選擇的頻道指定至交替淡化器的 B (右) 側。

20. 聲道切換器曲線開關 (CH FADER)

此開關可讓使用者選擇三種類型的聲道切換器曲線回應。此設定值平均套用在聲道 1 至 4。

- 在左側設定值上, 曲線在聲道切換器接近遠位置時快速上升。
- 在右側設定值上, 曲線在聲道切換器移動時產生平均、中間的上升。
- 在中間設定值時, 在上述的兩條曲線之間產生一條中間的曲線。

21. 交替淡化器曲線開關 (CROSS FADER)

此開關可讓使用者選擇三種類型的交替淡化器曲線回應。

- 在左側設定值上, 曲線產生快速訊號上升。(交換淡化器桿一離開 [A] 側即產生 [B] 聲道聲音。)
- 在右側設定值上, 曲線在聲道切換器移動時產生平均、中間的上升。
- 在中間設定值時, 在上述的兩條曲線之間產生一條中間的曲線。

22. 交替淡化器桿

依 CROSS FADER ASSIGN 開關的設定值指定輸出聲音至 [A] 和 [B] 側, 並且符合 CROSS FADER 曲線開關選擇的交替淡化器曲線。

主音輸出控制部份**23. 主音輸出電平旋鈕 (MASTER LEVEL)**

使用於調整主音輸出電平。(可調整範圍: $-\infty$ 至 0 dB)

主音輸出是使用 CROSS FADER ASSIGN 開關設定至 [THRU] 的聲道之所有聲音的結合。訊號通過交替淡化器, 而且訊號來自麥克風 1 和麥克風 2 (如果效果選擇器設定至 [SND/RTN], 另請加入 RETURN 輸入的聲音)。

24. 主音電平指示燈 (MASTER L, R)

這些區段指示燈顯示來自 L 和 R 聲音的輸出電平。指示燈峰值保持時間為兩秒。

25. 主音平衡旋鈕 (BALANCE)

使用於調整主音輸出、Booth 監聽器輸出、錄音輸出和數位輸出的 L/R 聲道平衡。

26. 立音輸出立體聲 / 單聲道選擇開關 (STEREO/MONO)

設定至 [MONO] 時, 主音輸出變成 L+R 單音的結合。

Booth 監聽器控制部份**27. BOOTH 監聽器電平控制旋鈕 (BOOTH MONITOR)**

此旋鈕用於調整 Booth 監聽器輸入音量。可個別調整主音輸出電平以外的音量。(可調整範圍: $-\infty$ 至 0 dB)

耳機輸出部份**28. 耳機輸出開關 (MONO SPLIT/STEREO)**

MONO SPLIT:

使用耳機 CUE 鍵選擇的音源輸出至 L 聲道, 而主音輸出至 R 聲音 (僅限使用耳機 CUE 鍵選擇 [MASTER] 時)。

STEREO:

以立體聲輸出使用耳機 CUE 鍵選擇的音源。

29. 耳機混音旋鈕 (MIXING)

往順時針方向旋轉時 (朝向 [MASTER]), 在耳機產生主輸出音頻 (僅限使用耳機 CUE 鍵選擇 [MASTER]、往逆時針方向旋轉 (朝向 [CUE]) 時, 耳機輸出的聲音變成效果監聽器和使用耳機 CUE 鍵選擇的聲道之混合聲音。

30. 耳機電平調整旋鈕 (LEVEL)

調整耳機插孔的輸出電平。(可調整範圍：-∞ 至 0 dB)

31. 耳機插孔 (PHONES)

BPM 計數器部份

32. 拍子選擇按鍵 (◀ BEAT ▶)

- ▶ (拍子增加)：加倍所計算的 BPM。
 - ◀ (拍子減少)：將所計算的拍子減半。
- (58 頁)

- 有些效果可設定在“3/4”。

33. MIDI 開始 / 停止按鍵 (MIDI START/STOP)

使用於切換開始與結束 MIDI 控制功能 (61 頁)。
啓用此控制時，[MIDI START (STOP)] 訊號在顯示畫面上出現二秒鐘。

MIDI SNAP SHOT：

繼續按下 MIDI START/STOP 按鍵時，MIDI 數值 (SNAP SHOT) 被送到外接 MIDI 組件。

34. BPM 測量模式按鍵 (AUTO/TAP)

每次按下按鍵時，BPM 測量模式切換為 [AUTO] 或 [TAP]。

AUTO：

顯示畫面的 [AUTO] 指示燈亮起，而且自動計算 BPM。

TAP：

顯示畫面的 [TAP] 指示燈亮起，而且以 TAP 按鍵輸入手動計算 BPM。

35. TAP 按鍵

以按下 TAP 鍵的時間間隔計算 BPM。如果在 AUTO 模式中按下 TAP 鍵，模式自動切換成 TAP 模式 (手動輸入)。

拍子效果部份

36. 效果選擇器 (DELAY、ECHO、REV DLY (REVERSE DELAY)、PAN、TRANS、FILTER、FLANGER、PHASER、REVERB、ROBOT (ROBOT VOCODER)、CHORUS、ROLL、REV ROLL (REVERSE ROLL)、SND/RTN (SEND/RETURN))

使用於選擇想要的效果類型 (第 56 頁)。

使用連接至 SEND 和 RETURN 接頭的外接效果器時，設定至 [SND/RTN] 位置。

37. 效果聲道選擇器 (1、2、3、4、MIC、CF.A、CF.B、MASTER)

使用於選擇套用效果的聲道 (第 58 頁)

選擇 [MIC] 後，效果套用在麥克風 1 和麥克風 2。

38. 效果參數 1 旋鈕 [TIME (PARAMETER 1)]

調整所選擇效果的時間參數 (第 58、60 頁)

- 一邊按下 TAP 按鍵，並旋轉 TIME 旋鈕時，可用手動直接設置 BPM。
- 一邊繼續按下 TAP 按鍵和 AUTO/TAP 按鍵，並旋轉 TIME 旋鈕時，可用 0.1 單位設置 BPM。

39. 效果參數 2 旋鈕 [LEVEL/DEPTH (PARAMETER 2)]

調整所選擇效果的數量參數 (第 58、60 頁)。

40. 效果鍵 / 指示燈 (ON/OFF)

設定所選擇的效果為 ON/OFF (第 58 頁)。每次先開啓電源後，效果預設為 OFF，然後按鍵亮起。

啓用 (ON) 效果後，按鍵閃爍。

音色效果部分

41. 音色效果選擇按鍵 / 指示燈 (HARMONIC、SWEEP、FILTER、CRUSH)

用以選擇並啓用 / 停用音色效果 (第 59 頁)。功能選擇所對應的按鍵閃亮，效果同樣從聲道 1 到聲道 4 增加。按下閃亮的按鍵時亮燈，效果則轉為 OFF。最初打開電源時，所有的效果都回到初始設置的 OFF (指示燈亮燈)。

42. 和聲指示燈

當 [HARMONIC] 功能開啓，這些指示燈會亮起並根據效果的狀態變換顏色 (第 59 頁)。

43. 音色效果參數旋鈕 (COLOR)

用以調整利用音色效果選擇按鍵所選效果的定量參數 (第 59、60 頁)。

44. 顯示畫面

相關詳細資料請參閱第 52 至 53 頁。

顯示部份

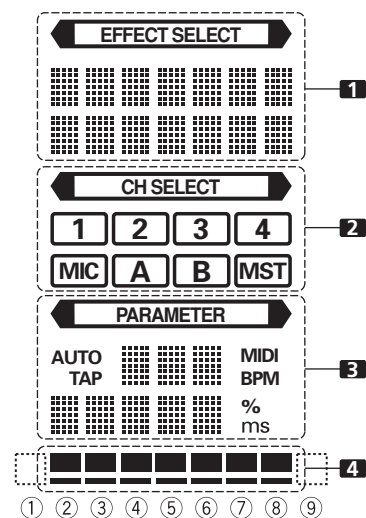

1. 效果顯示部份

[EFFECT SELECT] 指示燈穩定亮起，而且字母數字顯示 (分為兩行的七個字元) 畫面指示如下所示的效果名稱。另外依表中所記錄執行其中一個變更操作時，在顯示幕回復原始效果名稱後，顯示相應的字元兩秒鐘。

切換操作	上列 / 下列	顯示
在 MIDI 開始時	上	MIDI
	下	START
在 MIDI 停止時	上	MIDI
	下	STOP
MIDI 數值 (SNAP SHOT)	上	SNAP
	下	SHOT

2. 頻道選擇顯示部份

<CH SELECT> 指示燈穩定亮起，而且相應所選擇效果聲道選擇器的數字位置周圍的紅色框亮起。

3. 參數顯示部份

<PARAMETER> :

<PARAMETER> 指示燈穩定亮起。

AUTO/TAP:

BPM 測量模式設定為 AUTO 時，[AUTO] 亮起。BPM 測量模式設定為手動 (TAP) 時，[TAP] 亮起。

BPM 計數器顯示 (3 位數) :

在 AUTO 模式中，顯示自動偵測的 BPM 值。不能自動偵測到 BPM 的計數時，顯示器閃亮以前偵測的數值。在手動 (TAP) 模式中，顯示 TAP 輸入指定的 BPM 值。

BPM:

穩定亮起。

MIDI:

顯示 MIDI 開始 / 停止的狀態。

- 接收到 MIDI 開始的指令後，指示器亮燈。
- 接收到 MIDI 停止的指令後，指示器熄燈。

參數 1 顯示 (5 位數) :

顯示指定用於每個效果的參數。按下拍字選擇按鍵 (BEAT ◀, ▶) 後，相應拍子多重變更顯示一秒鐘。如果拍子選擇按鍵 (BEAT◀, ▶) 用於指定參數範圍外的值，目前的數字將閃爍，但不會變更。

單位顯示 (%/ms) :

依使用於每個效果的單位亮起。

4. 拍子顯示部份

顯示相對於 BPM (1/1 拍) 的參數 1 位置。

較低的列穩定亮起。參數 1 位置接近閾值時，相應指示燈亮起。參數 1 介於閾值之間時，指示燈閃爍。雖然顯示包括七個實際的指示燈，兩端也可以被視為是指示燈，包含可視為理論的九個位置的結果。值在兩端時，無任何指示燈亮起。

效果選擇器	1 效果顯示		3 參數顯示				4 拍子顯示								
	上側 / 下側	效果名稱	最小值	最大值	預設值	單位	①	②	③	④	⑤	⑥	⑦	⑧	⑨
DELAY	上 下	DELAY	1	4 000	500	ms	1/8	1/4	1/2	3/4	1/1	2/1	4/1	8/1	16/1
ECHO	上 下	ECHO	1	4 000	500	ms	1/8	1/4	1/2	3/4	1/1	2/1	4/1	8/1	16/1
REV DLY	上 下	REVERSE DELAY	10	4 000	500	ms	1/8	1/4	1/2	3/4	1/1	2/1	4/1	8/1	16/1
PAN	上 下	PAN	10	16 000	500	ms	1/16	1/8	1/4	1/2	1/1	2/1	4/1	8/1	16/1
TRANS	上 下	TRANS	10	16 000	500	ms	1/16	1/8	1/4	1/2	1/1	2/1	4/1	8/1	16/1
FILTER	上 下	FILTER	10	32 000	2 000	ms	1/4	1/2	1/1	2/1	4/1	8/1	16/1	32/1	64/1
FLANGER	上 下	FLANGER	10	32 000	2 000	ms	1/4	1/2	1/1	2/1	4/1	8/1	16/1	32/1	64/1
PHASER	上 下	PHASER	10	32 000	2 000	ms	1/4	1/2	1/1	2/1	4/1	8/1	16/1	32/1	64/1
REVERB	上 下	REVERB	1	100	50	%	10	20	30	40	50	60	70	80	90
ROBOT	上 下	ROBOT	-100	100	0	%	-	-100	-66	-50	0	26	50	100	-
CHORUS	上 下	CHORUS	10	32 000	2 000	ms	1/4	1/2	1/1	2/1	4/1	8/1	16/1	32/1	64/1
ROLL	上 下	ROLL	10	4 000	500	ms	1/16	1/8	1/4	1/2	1/1	2/1	4/1	8/1	16/1
REV ROLL	上 下	REVERSE ROLL	10	4 000	500	ms	1/16	1/8	1/4	1/2	1/1	2/1	4/1	8/1	16/1
SND/RTN	上 下	SEND/ RETURN													

不顯示變暗項目 。

混音器操作

基本操作

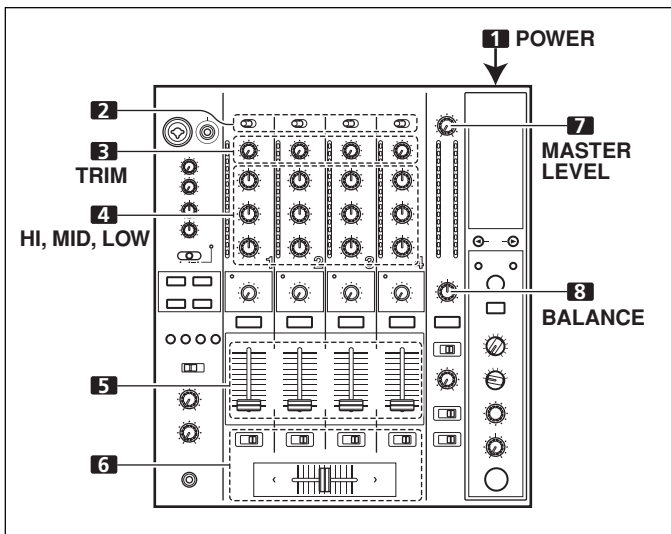

1. 將後面板電源 POWER 設定在 ON 位置。
2. 設定想要的聲道之輸入選擇開關以選擇連接的元件。
 - 使用 CD 輸入或 LINE 輸入時，接線面板的 DIGITAL/CD 開關或 DIGITAL/LINE 開關必須設定至 [CD] 或 [LINE]。
 - 使用 DIGITAL 輸入時，連線面板的 DIGITAL/CD 開關或 DIGITAL/LINE 開關必須設定至 [DIGITAL]。
3. 使用 TRIM 旋鈕調整輸入電平。
4. 使用聲道等化器旋鈕 (HI、MID、LOW) 調整音調。
5. 使用聲道切換器桿調整所選擇聲道的音量。
6. 要使用所選擇聲道上的交替淡化器，設定 CROSS FADER ASSIGN 開關至交替淡化器聲道 A 或聲道 B，然後操作交替淡化器桿。
 - 不使用交替淡化器時，設定 CROSS FADER ASSIGN 開關至 [THRU]。
7. 使用 MASTER LEVEL 旋鈕調整整體音量。
8. 使用 BALANCE 旋鈕調整右側和左側之間的聲音平衡。

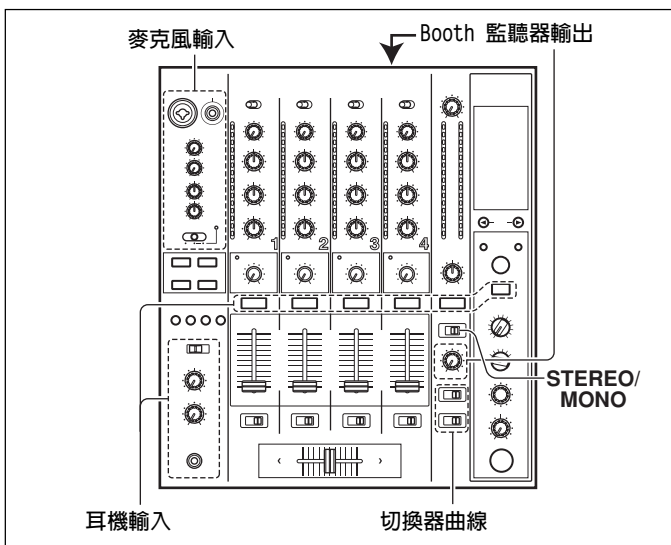

[選擇立體聲或單音]

STEREO/MONO 開關設定至 [MONO] 時，主音輸出變成 L+R 聲道的單音組合。

[麥克風輸入]

1. 若要使用麥克風，將 MIC 開關設定至 [ON] 或 [TALK OVER]。
 - 開關設定至 [TALK OVER] 時，麥克風隨時偵測到超過 -15 dB 的聲音，麥克風以外的所有音源輸入減弱 20 dB。
2. 使用 MIC 1 LEVEL 旋鈕調整 MIC 1 的音量，然後使用 MIC 2 LEVEL 旋鈕調整 MIC 2 的音量。
3. 使用麥克風等化器旋鈕 (HI, LOW) 調整麥克風聲音的音調。
 - 麥克風等化器功能同時在麥克風 1 和 2 上執行。

[Booth 監聽器輸出]

1. 設定接線面板的 MIC SIGNAL 開關以選擇是否將麥克風聲音輸出至 Booth 監聽器。
 - 設定至 [ADD] 位置時，麥克風聲音輸出至 Booth 監聽器，設定至 [CUT] 位置時，麥克風聲音不輸出至 Booth 監聽器。
2. 使用 BOOTH MONITOR 旋鈕調整音量。
 - BOOTH MONITOR 旋鈕可用於調整 MASTER LEVEL 旋鈕之外的音量。

[耳機輸出]

1. 使用 CUE 按鍵 (聲道 1 至 4、MASTER、效果器) 選擇來源。
 - 所選擇的 CUE 按鍵明亮地亮起。
2. 設定耳機 (MONO SPLIT/STEREO) 開關。
 - 設定至 [MONO SPLIT] 位置時，左聲道輸出以 CUE 按鍵選擇的聲音，右聲道輸出主音頻 (僅在 [MASTER] 的 CUE 按鍵位於 ON 時)。
 - 設定至 [STEREO] 位置時，以立體聲輸出相應所選擇 CUE 按鍵的聲音。
3. 選擇 [MONO SPLIT] 後，使用 MIXING 旋鈕調整左聲道 (使用 CUE 按鍵選擇的聲音) 和右聲道 (主音 - 但僅限於 [MASTER] 的 CUE 按鍵位於 ON 時) 之間的聲音平衡。
 - 往順時針方向 (朝向 [MASTER]) 旋轉 MIXING 旋鈕時，主音輸出 (僅限於 [MASTER] 的 CUE 按鍵位於 ON 時) 增加，依逆時針方向 (朝向 [CUE]) 旋轉時，輸出使用 CUE 按鍵選擇的聲音。
4. 使用 LEVEL 旋鈕調整耳機的音量。

[選擇切換器曲線]

切換器操作的音量回應可設定至三條特定曲線的其中一條。

- 使用 CH FADER 開關選擇想要的聲道切換器回應曲線。
 - 在左側設定值上，曲線在聲道切換器接近遠位置時快速上升。
 - 在右側設定值上，曲線在聲道切換器移動時產生平均、中間的上升。
 - 在中間設定值時，在上述的兩條曲線之間產生一條中間的曲線。
 - 此設定值平均套用至聲道 1 至 4。
- 使用 CROSS FADER 開關選擇交替淡化器曲線回應。
 - 在左側設定值上，曲線產生快速訊號上升。(交換淡化器桿一離開 [A] 側即產生 [B] 聲道聲音。)
 - 在右側設定值上，曲線在聲道切換器移動時產生平均、中間的上升。
 - 在中間設定值時，在上述的兩條曲線之間產生一條中間的曲線。
 - 此設定值產生使用於 A 側和 B 側的同等曲線效果。

切換器開始功能

透過連接選購的 Pioneer DJ 雷射唱機控制連接線，可使用聲道切換器和交替淡化器開始播放 CD。

移動混音器的聲道切換器桿或交替淡化器桿後，雷射唱機離開暫停模式，而且自動立刻開始播放所選擇的音軌。另外在切換器桿回到原始位置後，雷射唱機回到它的提示點 (往後提示)，因此成為「取樣器」式播放。

交替淡化器播放和往後提示播放

指定至交替淡化器聲道 A 的雷射唱機設定在提示點待機時，將交替淡化器桿從右側 (B 側) 移動至左側 (A 側) 會自動啟動聲道 A 的雷射唱機上的播放。

交替淡化器桿達到左 (A) 側時，指定至聲道 B 的雷射唱機進入向後提示 (返回提示點)。此外，指定至交替淡化器聲道 B 的雷射唱機設定在提示點待機時，將交替淡化器桿從左側 (A 側) 移動至右側 (B 側) 會自動啟動聲道 B 的雷射唱機上的播放。

交替淡化器桿達到右 (B) 側時，指定至聲道 A 的雷射唱機進入向後提示 (返回提示點)。

* 輸入選擇開關未設定至 [CD/DIGITAL] 或 [LINE/DIGITAL] 仍然執行向後提示。

[使用聲道切換器開始播放]

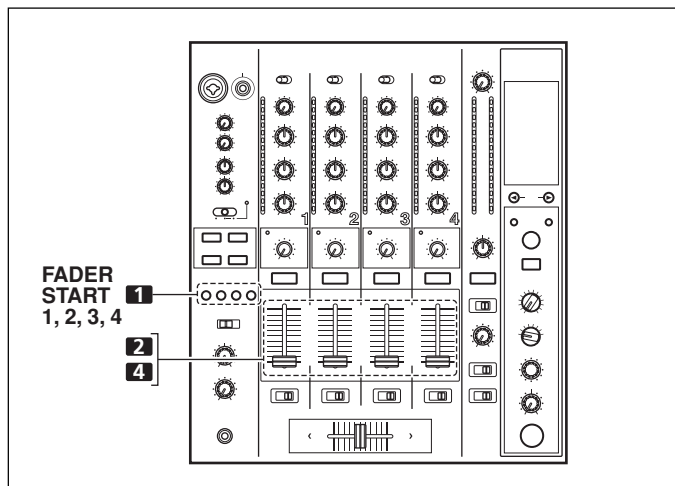

1. 按下連接至您想要控制的雷射唱機的聲道 (1 至 4) 之 FADER START 按鍵。
 - 所選擇聲道的按鍵亮起。
2. 設定聲道切換器桿至「0」。
3. 設定雷射唱機至想要的提示點，然後進入提示點待機。
 - 如果已設定提示點，則不需要設定雷射唱機在提示點時待機。

4. 在想要開始播放時移動聲道切換器桿。
 - 雷射唱機開始播放。
 - 開始播放後，如果聲道切換器桿回到 [0] 位置，雷射唱機回到提示點並重新進入待機模式 (往後提示)。

* 播放控制可以和僅附有設定至 [THRU] 的 CROSS FADER ASSIGN 開關的聲道切換器搭配使用。

[使用交替淡化器開始播放]

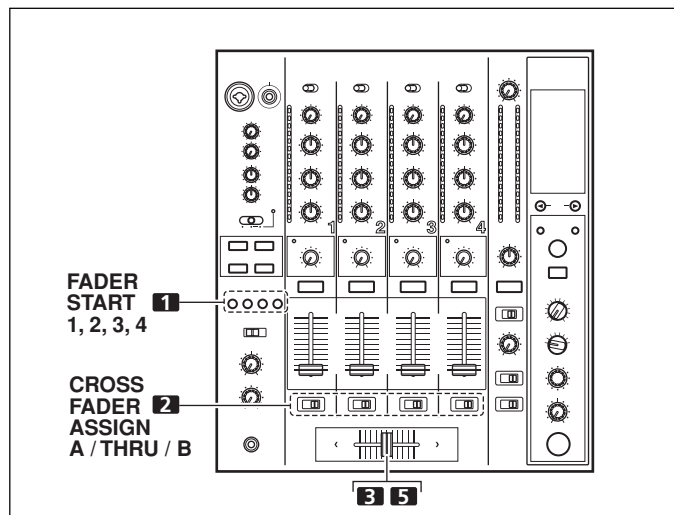

1. 按下連接至您想要控制的雷射唱機的聲道 (1 至 4) 之 FADER START 按鍵。
 - 所選擇聲道的按鍵亮起。
2. 設定所選擇頻道的 CROSS FADER ASSIGN 開關至 [A] 或 [B]。
 - 選擇 [A] 以指定至交替淡化器聲道 A (左側)
 - 選擇 [B] 以指定至交替淡化器聲道 B (右側)
3. 將交替淡化器桿移動至您想要啟動的雷射唱機的完全相反側。
4. 設定雷射唱機至想要的提示點，然後進入提示點待機。
 - 如果已設定提示點，則不需要設定雷射唱機在提示點時待機。
5. 在想要開始播放時移動交替淡化器桿。
 - 雷射唱機開始播放。
 - 開始播放後，如果交替淡化器桿移動到完全相反側，指定至相反側聲道的雷射唱機回到提示點並進入待機模式 (往後提示)。

註：

如果單獨使用數位線路，將不會啟用切換器開始功能，務必連接雷射唱機的類比線路。

效果功能

本機可針對每一聲道利用BPM產生相關的最佳效果，以及利用 COLOR 旋鈕產生相關的音色效果，共計有18種基本效果(包含[SND/RTN])。此外，變更每種效果的參數可產生極大範圍的效果變化。

經由 TIME 旋鈕 (參數 1) 變更暫時參數和經由 LEVEL/DEPTH 旋鈕 (參數 2) 變更數量成數可達成多種不同的拍子效果。

藉由改變 COLOR 旋鈕的位置即可增加音色的效果。而藉由結合節拍效果與音色效果，更可產生範圍更廣的演奏效果。

拍子效果の種類

1. DELAY (一個重複聲)

此功能可以快速和簡易地加入 1/8、1/4、1/2、3/4、1/1、2/1、4/1、8/1 或 16/1 拍的延遲聲。例如，加入 1/2 拍的延遲聲後，四個拍子變成八個拍子。加入 3/4 拍延遲聲後，節奏變成切分音。

範例

原始
(4 個拍子)

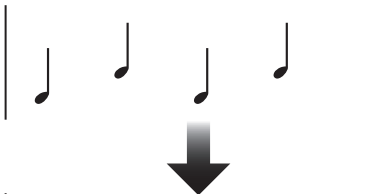

1/2 延遲
(8 個拍子)

2. ECHO (多個重複聲)

此功能可以快速和簡易地加入 1/8、1/4、1/2、3/4、1/1、2/1、4/1、8/1 或 16/1 拍的迴響聲。

例如，使用 1/1 拍迴響聲切斷輸入聲時，重複與拍子同步的聲音並淡出。

此外，加入 1/1 拍迴響聲至麥克風可同步化麥克風重複聲與音樂的拍子。

如果在音軌的人聲部份套用 1/1 拍迴響聲，則歌曲會有一種懷舊的「圓潤」效果。

範例

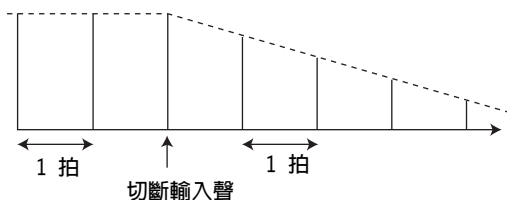

3. REVERSE DELAY (一個重複聲)

此功能可以快速和簡易地加入 1/8、1/4、1/2、3/4、1/1、2/1、4/1、8/1 或 16/1 拍的反向延遲聲。

範例

原始

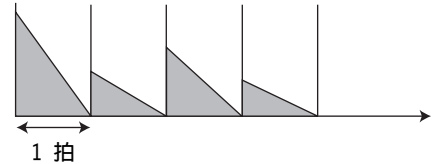

1/1 反向延遲

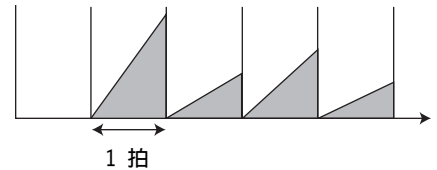

4. 自動 PAN (L-R BALANCE)

此功能以 1/16、1/8、1/4、1/2、1/1、2/1、4/1、8/1 或 16/1 拍的單位分配聲音至與節奏(自動拍子移動)的右和左聲道。此加，執行短促自動移動，允許非常快速地分配聲音至右側/左側，產生無法以手動執行的效果。

範例

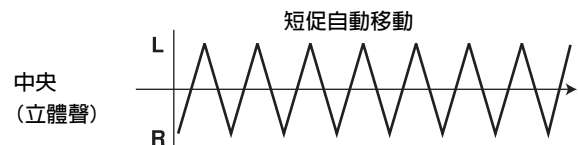
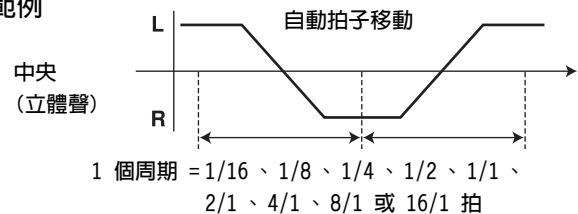

5. 自動 TRANS

以 1/16、1/8、1/4、1/2、1/1、2/1、4/1、8/1 或 16/1 拍的單位自動切斷與節奏同步化的聲音。

範例

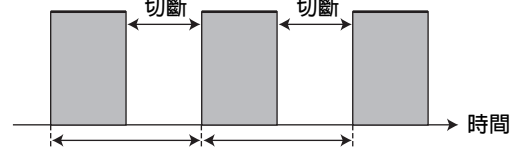

1 個周期 = 1/16、1/8、1/4、1/2、1/1、2/1、4/1、8/1 或 16/1 拍

6. FILTER

以 1/4、1/2、1/1、2/1、4/1、8/1、16/1、32/1 或 64/1 拍的單位移動過濾器頻率可大幅變更聲音著色。

範例

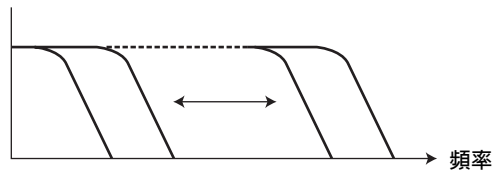

1 個周期 = 1/4、1/2、1/1、2/1、4/1、8/1、16/1、32/1 或 64/1 拍

7. FLANGER

以 1/4、1/2、1/1、2/1、4/1、8/1、16/1、32/1 或 64/1 拍的單位快速和簡易地產生一個周期的顫音效果。

範例

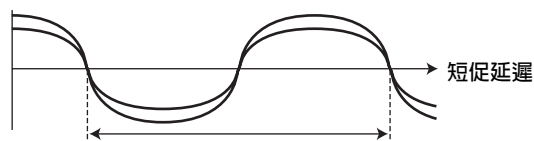

1 個周期 = 1/4、1/2、1/1、2/1、4/1、8/1、16/1、32/1 或 64/1 拍

8. PHASER

以 1/4、1/2、1/1、2/1、4/1、8/1、16/1、32/1 或 64/1 拍的單位快速和簡易地產生一個周期的相位偏移效果。

範例

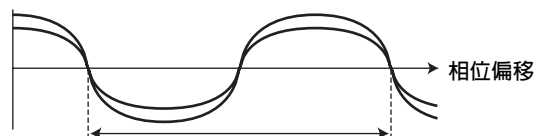

1 個周期 = 1/4、1/2、1/1、2/1、4/1、8/1、16/1、32/1 或 64/1 拍

9. REVERB

產生迴響效果。

10. ROBOT

重現類似機械產生的輸入音。

11. CHORUS

產生與 1/8、1/4、1/2、1/1、2/1、4/1、8/1 或 16/1 拍子同步的合唱聲音。產生的聲音有類似從多個來源發出相同音高的幅度。

12. ROLL

重複錄製和輸出的 1/16、1/8、1/4、1/2、1/1、2/1、4/1、8/1 或 16/1 拍子的聲音。此外，當與拍子同步的聲音從 1/1 拍變成 1/2 或 1/4 拍時，可產生轉動音效。

範例

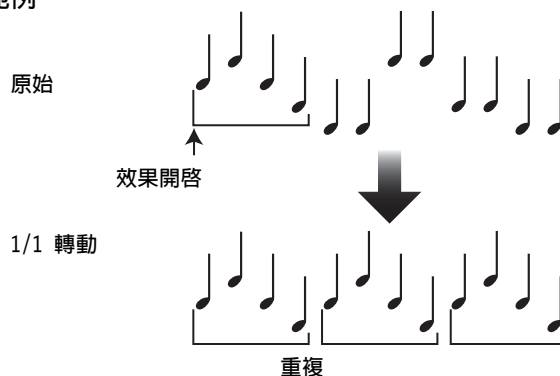

13. REVERSE ROLL

重複錄製、反向和輸出的 1/16、1/8、1/4、1/2、1/1、2/1、4/1、8/1 或 16/1 拍子的聲音。此外，當與拍子同步的聲音從 1/1 拍變成 1/2 或 1/4 拍時，可產生反向播放轉動音效。

範例

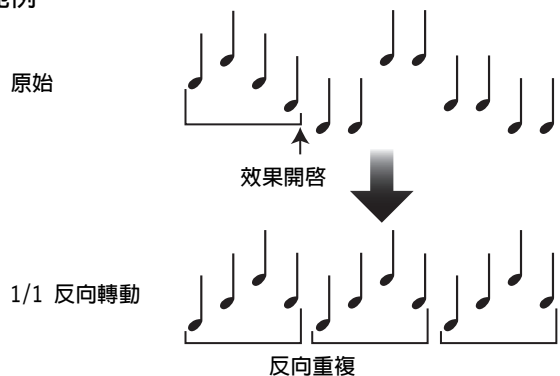

14. SEND/RETURN

連接取樣器或效果器可建立多種其它效果。

製造拍子效果

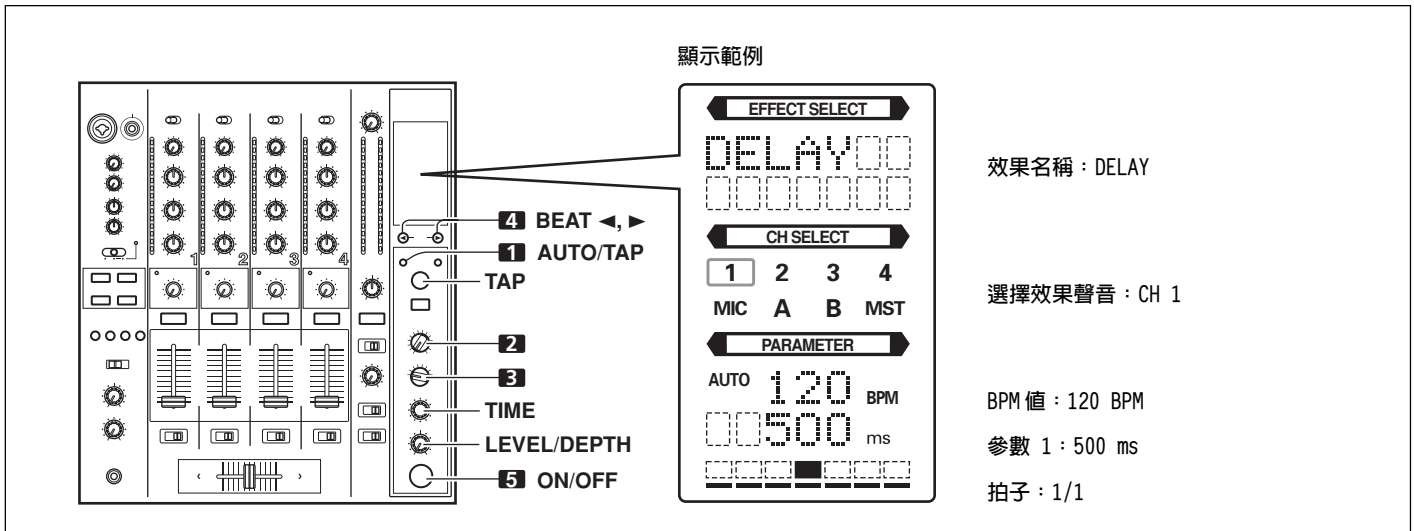

拍子效果可立即設定與 BPM（每分鐘拍子數）同步的效果次數，即使在現場演奏時都可產生與目前節奏同步的多種效果。

1. 按下 AUTO/TAP 按鍵設定每分鐘拍子數（BPM=音軌速度）測量模式。

- AUTO：自動偵測輸入音樂訊號的 BPM。
- TAP：觸點 TAP 按鍵以手動輸入 BPM。
- 每次先開啓電源時，功能預設為 [AUTO] 模式。
- 所選擇模式 [AUTO/TAP] 的指示燈在顯示幕中亮起。
- 如果無法自動偵測到音軌的 BPM，顯示的 BPM 計數器將會閃爍。
- AUTO 模式的有效範圍是 70 至 180 BPM。

它可能無法精確測量某些音軌。

在這個情況中，使用手動 BPM 輸入的 TAP 模式。

[使用手動 BPM 輸入的 TAP 按鍵]

如果與拍子（1/4 音符）同步觸點二次或以上的 TAP 按鍵，將錄製 BPM 作為在該時間間隔時錄製的平均值。

- BPM 模式設定至 [AUTO] 時，觸點 TAP 按鍵將使 BPM 模式變更至 TAP 模式，而且將測量按下 TAP 按鍵時的時間間隔。
- 使用 TAP 按鍵設定 BPM 時，拍子變成“1/1”（或“4/1”，視所選擇的效果而定），而且將設定 1 拍（1/4 音符）或 4 拍的時間作為效果時間。
- 一邊按下 TAP 按鍵，並旋轉 TIME 旋鈕時，可用手動直接設置 BPM。
- 一邊繼續按下 TAP 按鍵和 AUTO/TAP 按鍵，並旋轉 TIME 旋鈕時，可用 0.1 單位設置 BPM。

2. 將效果選擇器設定為想要的效果。

- 顯示幕將顯示所選擇效果的名稱。
- 有關各種效果的詳細資料，請參閱第 56 至 57 頁。

3. 將效果聲道選擇器設定至您想要套用效果的聲道。

- 顯示幕的頻道名稱顯示燈將顯示所選擇附有紅框的聲道。
- 如果已選擇 [MIC]，將套用效果至麥克風 1 和麥克風 2。

4. 按下 BEAT 按鍵（◀, ▶）以選擇要同步化效果的拍子倍數。

- 按下 ▶ 後，加倍從 BPM 計算的拍子數目，按下 ◀ 後，將從 BPM 計算的拍子數減半（有些效果也可使用“3/4”設定值）。
 - 在顯示幕的七個部份中顯示所選擇拍子（參數 1 位置）的倍數（請參閱第 53 頁）。
 - 自動設定對應拍子倍數的效果時間。
- 範例：當 BPM = 120 時
- 1/1 = 500 ms
 - 1/2 = 250 ms
 - 2/1 = 1 000 ms

5. 設定 ON/OFF 按鍵至 ON 以啓用效果。

- 每次按下按鍵後，效果切換 ON/OFF（每次先開啓電源時，功能預設為 OFF）。
- 效果開啓時，ON/OFF 按鍵閃爍。

參數 1

旋轉 TIME (PARAMETER 1) 旋鈕調整所選擇的暫時參數（時間）。有關旋轉 TIME (PARAMETER 1) 旋鈕的參數 1 上的效果之詳細資料，請參閱第 60 頁。

參數 2

旋轉 LEVEL/DEPTH (PARAMETER 2) 旋鈕調整所選擇的數量參數。有關旋轉 LEVEL/DEPTH (PARAMETER 2) 旋鈕的參數 2 上的效果之詳細資料，請參閱第 60 頁。

音色效果的類型

1. HARMONIC

感應輸入音效有別於絕對音高(absolute pitch)的差異並自動補償至最為相近的音調。藉由旋鈕的轉動，即可將音高 / 音調調整在 ± 6 半音的範圍內。

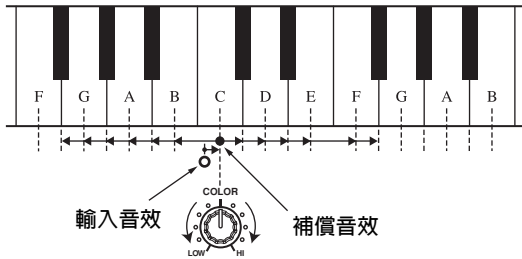

2. SWEEP

此功能轉換過濾器的頻率，使音調產生大變化。往順時針方向旋轉旋鈕時產生帶通過濾器的效果，往逆時針方向旋轉旋鈕時產生陷口過濾器的效果。

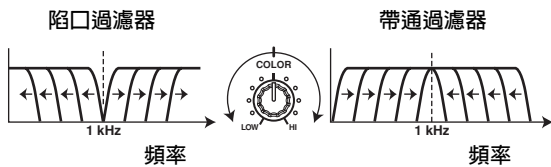

3. CRUSH

此效果輕微「碎裂」聲音，套用特定重音至聲音。

4. FILTER

已偏移過濾器頻率，造成音調的大幅變化。向右旋轉旋鈕產生高通過濾效果，向左旋轉旋鈕產生低通過濾效果。

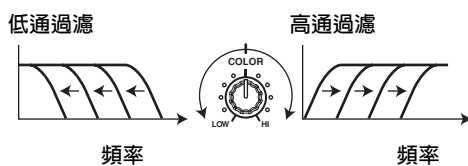

運用音色效果

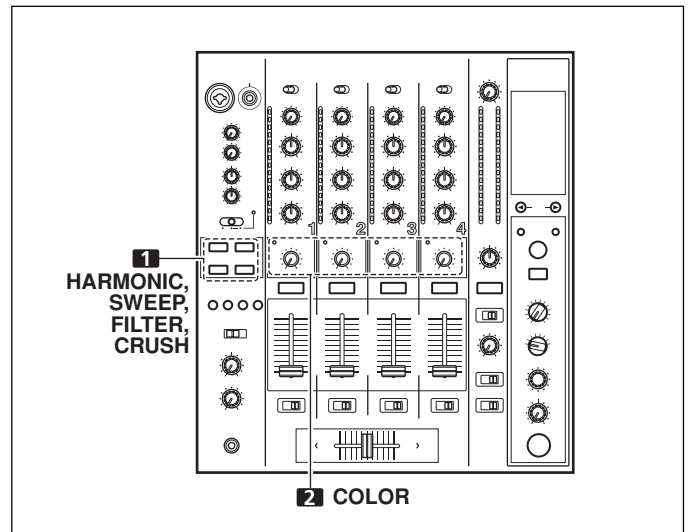

音色效果主要是利用每一聲道的 COLOR 效果參數旋鈕所產生的。

* 音色效果不適用於麥克風輸入。

1. 按下音色效果選擇按鍵(HARMONIC、SWEEP、FILTER、CRUSH)，以產生所需的效果。

HARMONIC：

應用音高轉換效果以匹配音軌的音調。

SWEEP：

音軌經過過濾器輸出。

CRUSH：

以「碎裂」效果輸出音軌的聲音。

FILTER：

過濾和輸出音軌。

- 對應所選擇的功能按鍵閃亮。

- 平均套用所選擇的效果至聲道 1 至 4。

- 按下閃亮的按鍵時亮燈，效果則轉為 OFF。

- 最初打開電源時，所有的效果都回到初始設置的 OFF (指示燈亮燈)。

2. 使用音色效果參數旋鈕(COLOR)以調整效果的定量參數。

- 可單獨調整每個聲道的參數。

- 和聲指示燈的顏色會改變以指示和聲效果的情況。

紅色：不匹配音調的頻率。

綠色：匹配音調的頻率。

效果參數

拍子效果

名稱	拍子切換參數	參數 1 (TIME 旋鈕)		參數 2 (MIX/DEPTH 旋鈕)內容
		內容	設定範圍 (單位)	
1 DELAY	設定 BPM 時間每 1 拍的 1/8 至 16/1 延遲時間。	設定延遲時間。	1 ~ 4 000 (ms)	設定原始和延遲聲音之間的平衡。
2 ECHO (*1)	設定 BPM 時間每 1 拍的 1/8 至 16/1 延遲時間。	設定延遲時間。	1 ~ 4 000 (ms)	設定原始聲音和迴響聲音之間的平衡。
3 REVERSE DELAY	設定 BPM 時間每 1 拍的 1/8 至 16/1 延遲時間。	設定延遲時間。	10 ~ 4 000 (ms)	設定原始和延遲聲音之間的平衡。
4 PAN	設定分配至左/右的 BPM 時間每 1 拍的 1/16 至 16/1 時間。	設定效果時間。	10 ~ 16 000 (ms)	設定原始聲音和效果聲音之間的平衡。
5 TRANS	設定 BPM 時間每 1 拍的 1/16 至 16/1 切斷時間。	設定效果時間。	10 ~ 16 000 (ms)	設定原始聲音和效果聲音之間的平衡。
6 FILTER	以相對於 BPM 的 1 個拍子的 1/4 至 64/1 單位設定切斷頻率偏移的周期。	設定切斷時間偏移的周期。	10 ~ 32 000 (ms)	順時針轉動旋鈕時，效果量會增加。
7 FLANGER	以相對於 BPM 的 1 個拍子的 1/4 至 64/1 單位設定顫音偏移的周期。	設定顫音效果偏移的周期。	10 ~ 32 000 (ms)	順時針轉動旋鈕時，效果量會增加。但當完全轉至逆時針時，只會輸出原來的音效。
8 PHASER	以相對於 BPM 的 1 個拍子的 1/4 至 64/1 單位設定相位效果偏移的周期。	設定相位效果偏移的周期。	10 ~ 32 000 (ms)	順時針轉動旋鈕時，效果量會增加。但當完全轉至逆時針時，只會輸出原來的音效。
9 REVERB (*1)	設定從 1 到 100 % 的迴音量。	設定迴響效果的量。	1 ~ 100 (%)	設定原始聲音和效果聲音之間的平衡。
10 ROBOT	設定 -100 % 到 +100 % 範圍內機械音效的音高。	設定機械音效的音高。	-100 ~ +100 (%)	順時針轉動旋鈕時，效果量會增加。
11 CHORUS	以相對於 BPM 的 1 個拍子的 1/4 至 64/1 單位設定合唱聲音波形轉換器的周期。	設定合唱聲音調和的周期。	10 ~ 32 000 (ms)	設定合唱聲音的平衡。
12 ROLL (*2)	設定效果時間為相對 BPM 的 1 拍之 1/16 至 16/1。	設定效果時間。	1 ~ 4 000 (ms)	設定原始聲音和轉動聲音的平衡。
13 REVERSE ROLL (*2)	設定效果時間為相對 BPM 的 1 拍之 1/16 至 16/1。	設定效果時間。	1 ~ 4 000 (ms)	設定原始聲音和轉動聲音的平衡。
14 SEND/RETURN	—	—	—	設定 RETURN 輸出聲音的音量。

(*1) 雖然效果監視器在 ON 狀態，來自聲道的輸出還未輸出聲音時，不能聽出效果。

(*2) 當此效果停用(OFF)，縱使將顯示器設定成效果器，亦不會聽到效果的音效。

音色效果

名稱	參數 (COLOR 旋鈕)
1 HARMONIC	設定 ± 6 半音調範圍內的音高偏移量。往右旋轉旋鈕可增加最多 +6 半音調的音高，往左旋轉旋鈕可減少最多 -6 個半音調的音高。
2 SWEEP	設定過濾器的截斷頻率。往順時針方向旋轉旋鈕時產生帶通過濾器的效果，往逆時針方向旋轉旋鈕時產生陷口過濾器的效果。
3 CRUSH	設定輸入聲音的碎裂量。旋鈕向左旋轉強調低音域的聲音，而旋鈕向右旋轉強調高音域的聲音。
4 FILTER	設定過濾器的切斷頻率。往右旋轉旋鈕可變更高通過濾器，往左旋轉旋鈕可變更低通過濾器。

MIDI 的設置

MIDI 是「樂器數位介面」的字首縮寫字，而且是發展用於在電子樂器和電腦之間交換資料的協定。

MIDI 連接線用於連接配備 MIDI 接頭的元件以啓用傳送和接收資料。DJM-800 使用 MIDI 協定傳送和接收有關元件操作和 BPM (時脈) 的資料。

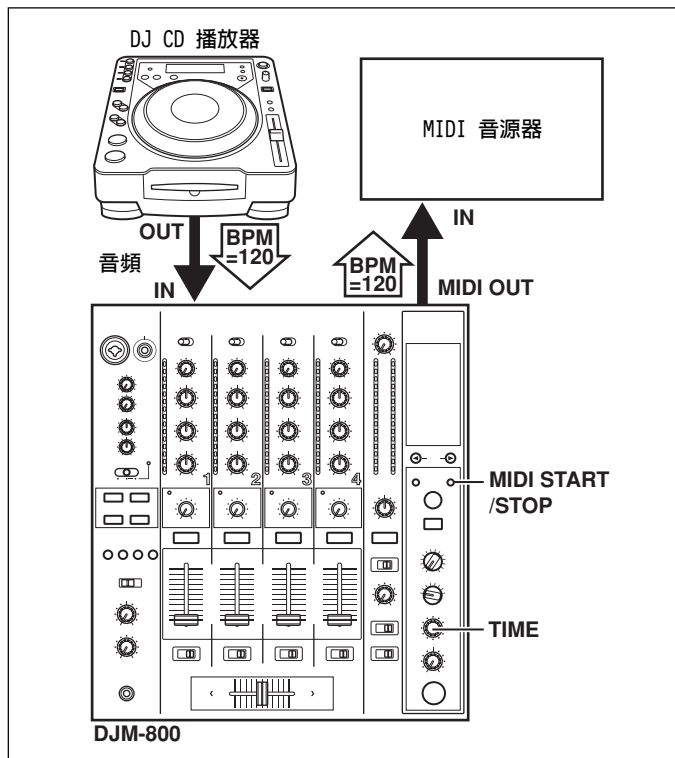

同步化音頻訊號至外接音源器，或使用 DJM-800 資訊操作外接音源器

1. 使用市售的 MIDI 連接線連接 DJM-800 的 MIDI OUT 接頭至 MIDI 音源器的 MIDI IN 接頭。

- 設定 MIDI 音源器的同步模式為「從屬」。
- 無法同步化不支援 MIDI 時脈的 MIDI 音源器。
- 無法穩定偵測和測量音軌的 BPM 可能無法達成同步化。
- 可使用以 TAP 模式設定的 BPM 值輸出時脈。

2. 按下 MIDI START/STOP 按鍵。

- MIDI 時脈輸出範圍是 40 至 250 BPM。

註：

- 可能無法精確測量某些音軌的 BPM。

[MIDI 聲道設定值]

MIDI 聲道 (1 至 16) 可以設定和儲存在記憶體中。

1. 按住 MIDI START/STOP 按鍵時，開啓電源開關。

- 顯示幕將顯示 [MIDI CH SETTING]，然後本機將進入 MIDI 設定模式。

2. 旋轉 TIME 旋鈕以選擇 MIDI 聲道。

3. 按下 MIDI START/STOP 鍵。

- 將錄製所選擇的 MIDI 聲道。

4. 關閉電源。

MIDI 訊息

類別	開關名稱	開關類型	MIDI 訊息						註解
			MSB			LSB			
CH1	TRIM	VR	Bn	01	dd				0 至 127
	HI	VR	Bn	02	dd				0 至 127
	MID	VR	Bn	03	dd				0 至 127
	LOW	VR	Bn	04	dd				0 至 127
	COLOR	VR	Bn	05	dd				0 至 127
	CUE	BUTTON	Bn	46	dd				OFF=0, ON=127
	FADER	VR	Bn	11	dd				0 至 127
	CF ASSIGN	SW	Bn	41	dd				0, 64, 127
CH2	TRIM	VR	Bn	06	dd				0 至 127
	HI	VR	Bn	07	dd				0 至 127
	MID	VR	Bn	08	dd				0 至 127
	LOW	VR	Bn	09	dd				0 至 127
	COLOR	VR	Bn	0A	dd				0 至 127
	CUE	BUTTON	Bn	47	dd				OFF=0, ON=127
	FADER	VR	Bn	12	dd				0 至 127
	CF ASSIGN	SW	Bn	42	dd				0, 64, 127
CH3	TRIM	VR	Bn	0C	dd				0 至 127
	HI	VR	Bn	0E	dd				0 至 127
	MID	VR	Bn	0F	dd				0 至 127
	LOW	VR	Bn	15	dd				0 至 127
	COLOR	VR	Bn	16	dd				0 至 127
	CUE	BUTTON	Bn	48	dd				OFF=0, ON=127
	FADER	VR	Bn	13	dd				0 至 127
	CF ASSIGN	SW	Bn	43	dd				0, 64, 127

類別	開關名稱	開關類型	MIDI 訊息						註解
			MSB			LSB			
CH4	TRIM	VR	Bn	50	dd				0 至 127
	HI	VR	Bn	51	dd				0 至 127
	MID	VR	Bn	5C	dd				0 至 127
	LOW	VR	Bn	52	dd				0 至 127
	COLOR	VR	Bn	53	dd				0 至 127
	CUE	BUTTON	Bn	49	dd				OFF=0, ON=127
	FADER	VR	Bn	14	dd				0 至 127
	CF ASSIGN	SW	Bn	44	dd				0, 64, 127
CROSS FADER	CROSS FADER	VR	Bn	0B	dd				0 至 127
FADER CURVE	CH CURVE	SW	Bn	5E	dd				0, 64, 127
	CROSS CURVE	SW	Bn	5F	dd				0, 64, 127
MASTER	MASTER LEVEL	VR	Bn	18	dd				0 至 127
	BALANCE	VR	Bn	17	dd				0 至 127
	CUE	BUTTON	Bn	4A	dd				OFF=0, ON=127
BOOTH	MONITOR	VR	Bn	19	dd				0 至 127
EFFECT	BEAT LEFT	BUTTON	Bn	4C	dd				OFF=0, ON=127
	BEAT RIGHT	BUTTON	Bn	4D	dd				OFF=0, ON=127
	AUTO/TAP	BUTTON	Bn	45	dd				OFF=0, ON=127
	TAP	BUTTON	Bn	4E	dd				OFF=0, ON=127
	CUE	BUTTON	Bn	4B	dd				OFF=0, ON=127
	EFFECT SELECT	SW	Cn	pc					請參閱下列的「變更編程」。
	CH SELECT	SW	Cn	pc					
	TIME	SW	Bn	0D	MSB	Bn	2D	LSB	TIME 值；FLANGER、PHASER、CHORUS、FILTER 變更至 1/2 值，負值轉換成正值。
	LEVEL/DEPTH	VR	Bn	5B	dd				0 至 127
	EFFECT ON/OFF	BUTTON	Bn	40	dd				OFF=0, ON=127
MIC	HI	VR	Bn	1E	dd				0 至 127
	LOW	VR	Bn	1F	dd				0 至 127
(SOUND COLOR FX)	HARMONIC	BUTTON	Bn	54	dd				OFF=0, ON=127
	SWEEP	BUTTON	Bn	55	dd				OFF=0, ON=127
	CRUSH	BUTTON	Bn	56	dd				OFF=0, ON=127
	FILTER	BUTTON	Bn	57	dd				OFF=0, ON=127
(FADER START)	1	BUTTON	Bn	58	dd				OFF=0, ON=127
	2	BUTTON	Bn	59	dd				OFF=0, ON=127
	3	BUTTON	Bn	5A	dd				OFF=0, ON=127
	4	BUTTON	Bn	5D	dd				OFF=0, ON=127
(HEAD PHONES)	MIXING	VR	Bn	1B	dd				0 至 127
	LEVEL	VR	Bn	1A	dd				0 至 127
MIDI	START	BUTTON	FA						
	STOP	BUTTON	FC						

變更編程

MSB			LSB				
0	0	EFFSEL2	EFFSEL1	EFFSEL0	EFFCH2	EFFCH1	EFFCH0

• EFFECT SEL

BEAT

EFFSEL2	EFFSEL1	EFFSEL0	
0	0	1	DELAY
0	1	0	ECHO
—	—	—	REV DELAY
0	1	1	PAN
1	0	0	TRANS
1	0	1	FILTER
1	1	0	FLANGER
1	1	1	PHASER
—	—	—	REVERB
—	—	—	ROBOT
—	—	—	CHORUS
—	—	—	ROLL
—	—	—	REV ROLL
—	—	—	SND/RTN

• EFFECT SEL

EFFCH2	EFFCH1	EFFCH0	
0	0	1	1
0	1	0	2
0	1	1	3
1	0	0	4
1	0	1	MIC
1	1	0	CF.A
1	1	1	CF.B
—	—	—	MST

快照

因特定用途而使用參數設定 DJM-800 後，可記錄該參數的設定作為快照。記錄目前狀態的快照後，傳送所有變更控制和變更編程的訊息。按住 MIDI START/STOP 鍵傳送快照。

故障排除

錯誤的操作常造成問題和故障。如果您認為本機發生故障，請先檢查下列重點項目。有時候故障可能是其它元件所造成。另外也要檢查使用中的電氣設備。

如果在檢查下列項目後無法排除故障，請洽詢您的經銷商或最近的 PIONEER 服務中心。

徵狀	可能原因	解決方法
無電源	<ul style="list-style-type: none"> ● 未連接電源線。 	<ul style="list-style-type: none"> ● 連接至電源插座。
沒有聲音或音量太低。	<ul style="list-style-type: none"> ● 未正確設定輸入選擇鈕。 ● 未正確設定後面板的 DIGITAL/CD 輸入選擇開關或 DIGITAL/LINE 輸入選擇開關。 ● 未正確連接線路或線路鬆脫。 ● 插孔或插頭髒污。 ● 將後面板主音輸出衰減器開關 (MASTER ATT) 設定至 -12 dB 等。 	<ul style="list-style-type: none"> ● 設定輸入選擇器至播放元件。 ● 設定後面板的 DIGITAL/CD 輸入選擇開關或 DIGITAL/LINE 輸入選擇開關以符合正在播放的元件。 ● 正確連接。 ● 連接之前請清潔髒污的插孔 / 插頭。 ● 調整後面板主音衰減器開關 (MASTER ATT)。
BOOTH 輸出中未產生麥克風聲音。	<ul style="list-style-type: none"> ● 將後面板的 MIC SIGNAL 開關設定至 [CUT]。 	<ul style="list-style-type: none"> ● 設定後面板的 MIC SIGNAL 開關至 [ADD]。
無數位輸出。	<ul style="list-style-type: none"> ● 數位輸出取樣率 (fs) 不符合所連接元件的規格。 	<ul style="list-style-type: none"> ● 設定後面板取樣率選擇器至符合所連接元件的規格。
聲音失真。	<ul style="list-style-type: none"> ● 主音輸出電平太高。 ● 輸入電平太高。 	<ul style="list-style-type: none"> ● 調整主音輸出電平 (MASTER LEVEL) 旋鈕或後面板主音輸出衰減器 (MASTER ATT) 開關。 ● 調整 TRIM，使輸入電平接近聲道電平指示燈上的 0 dB。
交替淡化器沒有作用。	<ul style="list-style-type: none"> ● CROSS FADER ASSIGN 開關設定值 ([A]、[THRU]、[B]) 錯誤。 	<ul style="list-style-type: none"> ● 正確設定所需要聲道的 CROSS FADER ASSIGN 開關。
無法使用 CD 播放器執行切換器開始功能。	<ul style="list-style-type: none"> ● 將 FADER START 按鍵設定至 OFF。 ● 未將後面板 CONTROL 插孔連接至雷射唱機。 ● 僅連接後面板 CONTROL 插孔至雷射唱機。 	<ul style="list-style-type: none"> ● 將 FADER START 按鍵設定至 ON。 ● 使用控制連接線連接混音器和雷射唱機的 CONTROL 插孔。 ● 連接 CONTROL 插孔和類比輸入接頭。
沒有音效。	<ul style="list-style-type: none"> ● 效果聲道選擇器設定值錯誤。 ● 將效果參數 2 調整旋鈕 (LEVEL/DEPTH) 設定至 [MIN]。 	<ul style="list-style-type: none"> ● 正確選擇您想要套用效果的聲道。 ● 調整效果參數 2 調整旋鈕 (LEVEL/DEPTH)。
外接效果器沒有作用。	<ul style="list-style-type: none"> ● 未將效果選擇器設定至 [SND/RTN]。 ● 未連接效果器至後面板 SEND/RETURN 接頭。 ● 未正確設定效果聲道選擇器。 	<ul style="list-style-type: none"> ● 設定效果選擇器至 [SND/RTN]。 ● 連接效果器至後面板 SEND/RETURN 接頭。 ● 使用效果聲道選擇器選擇您想要套用效果的音源。
外接效果器的聲音失真。	<ul style="list-style-type: none"> ● 外接效果器的輸入電平設定太高。 	<ul style="list-style-type: none"> ● 降低外接效果器的輸出電平。
無法測量 BPM。 測量的 BPM 值錯誤。	<ul style="list-style-type: none"> ● 輸入電源太高或太低。 ● 無法以某些音軌測量 BPM。 	<ul style="list-style-type: none"> ● 調整 TRIM，使輸入電平接近聲道電平指示燈中的 0 dB。 ● 調整其它聲道，使輸入電平接近聲道電平指示燈中的 0 dB。 ● 觸點 TAP 按鍵以手動設定 BPM。
所測量的 BPM 值與 CD 發佈的值不同。	<ul style="list-style-type: none"> ● 因 BPM 偵測方式的不同導致發生某些差異。 	<ul style="list-style-type: none"> ● 不需要解決方法。
無法同步化 MIDI 音源器。	<ul style="list-style-type: none"> ● 未設定 MIDI 音源器的同步化模式為「從屬」。 ● MIDI 音源器不是支援的類型。 	<ul style="list-style-type: none"> ● 設定 MIDI 音源器的同步化模式為「從屬」。 ● 無法同步化不支援 MIDI 時脈的 MIDI 音源器。

靜電或其它外部干擾可能導致本裝置故障。若要回復正常操作，請先關閉電源後再重新開啓電源。

規格

1. 一般

電源	AC 110 V ~ 240 V, 50 Hz/60 Hz
耗電	30 W
操作溫度	+5 °C 到 +35 °C
操作溼度	5 % 到 85 % (無凝結)
重量	7.5 kg
最大尺寸	320 (寬) × 381 (深) × 108 (高) mm

2. 音頻部份

取樣率	96 kHz
A/D、D/A 轉換器	24 位元
頻率回應	
LINE	20 Hz 至 20 kHz
MIC	20 Hz 至 20 kHz
PHONO	20 Hz 至 20 kHz (RIAA)
S/N 比例 (額定輸出時)	
LINE	104 dB
PHONO	88 dB
MIC	84 dB
失真 (LINE-MASTER 1)	0.005 %
標準輸入電平 / 輸入阻抗	
PHONO 2 至 4	-52 dBu/47 k Ω
MIC 1, MIC 2	-52 dBu/3 k Ω
LINE, LINE/CD 1 至 4	-12 dBu/22 k Ω
RETURN	-12 dBu/22 k Ω
標準輸出電平 / 負載阻抗 / 輸出阻抗	
MASTER 1	+2 dBu/600 Ω /10 Ω 或更低
MASTER 2	+2 dBu/10 k Ω /1 k Ω
REC	-8 dBu/10 k Ω /1 k Ω
BOOTH	+2 dBu/600 Ω /600 Ω
SEND	-12 dBu/10 k Ω /1 k Ω
PHONES	+8.5 dBu/32 Ω /22 Ω 或更低
額定輸出電平 / 負載阻抗	
MASTER 1	+22 dBu/600 Ω
MASTER 2	+20 dBu/10 k Ω
串音 (LINE)	88 dB
聲道等化器回應	
HI	-26 dB 至 +6 dB (13 kHz)
MID	-26 dB 至 +6 dB (1 kHz)
LOW	-26 dB 至 +6 dB (70 Hz)
麥克風等化器回應	
HI	-12 dB 至 +6 dB (10 kHz)
LOW	-12 dB 至 +6 dB (100 Hz)

3. 輸入 / 輸出接頭系統

PHONO 輸入接頭	
RCA 接腳插孔	3
LINE/CD 輸入接頭	
RCA 接腳插孔	4
LINE 輸入接頭	
RCA 接腳插孔	1
MIC 輸入接頭	
XLR 接頭 / 音響插孔 (\varnothing 6.3 mm)	1
音響插孔 (\varnothing 6.3 mm)	1
DIGITAL 同軸輸入接頭	
RCA 接腳插孔	4
RETURN 輸入接頭	
音響插孔 (\varnothing 6.3mm)	1
MASTER 輸出接頭	
XLR 接頭	1
RCA 接腳插孔	1
BOOTH 輸出接頭	
音響插孔 (\varnothing 6.3 mm)	1
REC 輸出接頭	
RCA 接腳插孔	1
SEND 輸出接頭	
音響插孔 (\varnothing 6.3 mm)	1
DIGITAL 同軸輸出接頭	
RCA 接腳插孔	1
MIDI OUT 接頭	
5P DIN	1
PHONES 輸出接頭	
立體聲插孔 (\varnothing 6.3 mm)	1
CONTROL 接頭	
迷你聲插孔 (\varnothing 3.5 mm)	4

4. 配件

操作手冊	1
電源線	1

如果變更規格和外觀，恕不另行通知。

BLOCK DIAGRAM / DIAGRAMA EN BLOQUES / 電路圖

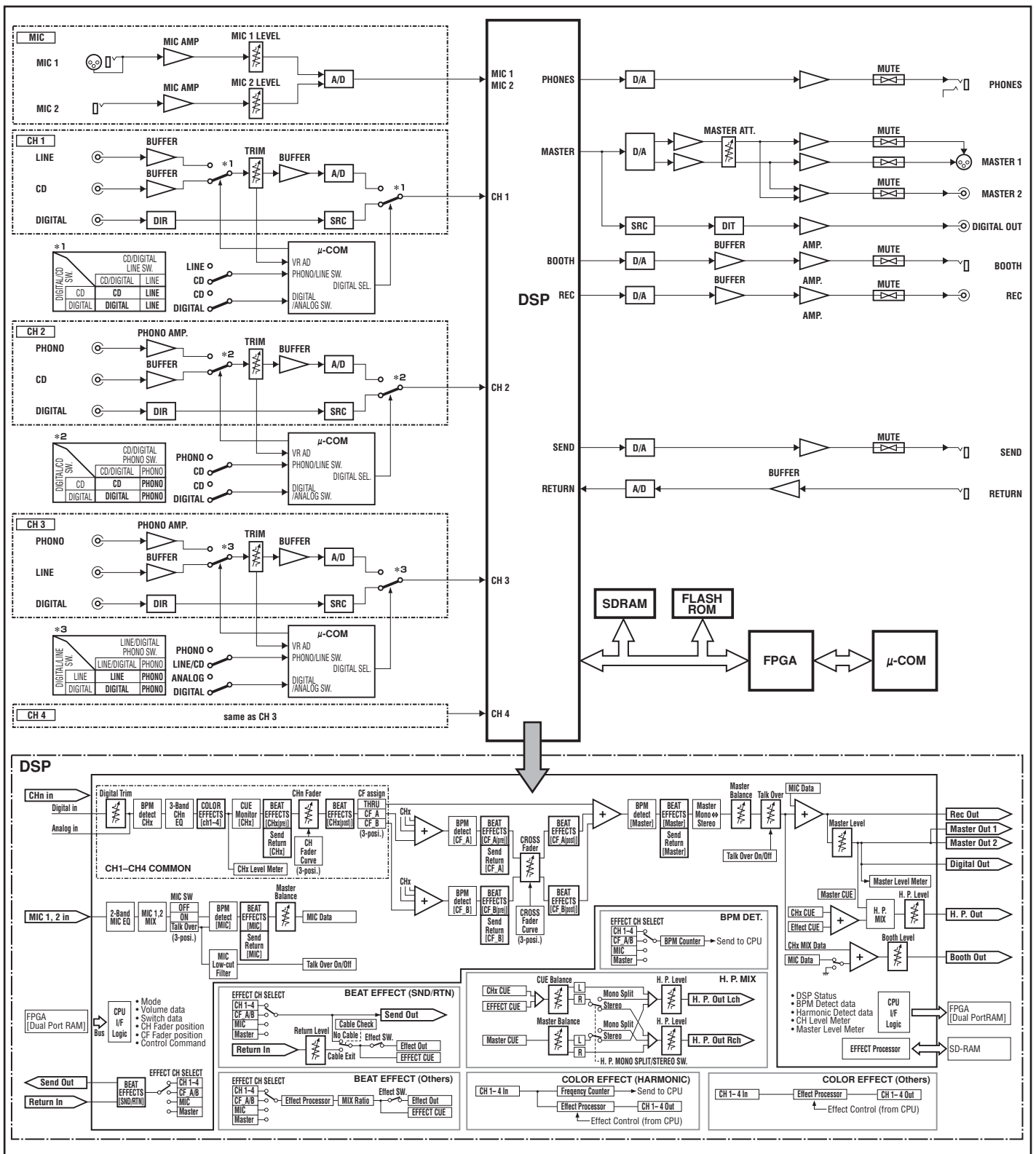

Published by Pioneer Corporation.
Copyright © 2005 Pioneer Corporation.
All rights reserved.

PIONEER CORPORATION 4-1, Meguro 1-Chome, Meguro-ku, Tokyo 153-8654, Japan
PIONEER ELECTRONICS AUSTRALIA PTY. LTD. 178-184 Boundary Road, Braeside, Victoria 3195, Australia TEL: +61-3-9586-6300
PIONEER ELECTRONICS ASIACENTRE PTE. LTD. 253 Alexandra Road, #04-01, Singapore 159936 TEL: +65-6472-1111
PIONEER ELECTRONICS DE MEXICO S.A. DE C.V. Blvd.Manuel Avila Camacho 138 10 piso Col.Lomas de Chapultepec, Mexico, D.F. C.P. 11000 TEL: 52-55-9178-4270

Free Manuals Download Website

<http://myh66.com>

<http://usermanuals.us>

<http://www.somanuals.com>

<http://www.4manuals.cc>

<http://www.manual-lib.com>

<http://www.404manual.com>

<http://www.luxmanual.com>

<http://aubethermostatmanual.com>

Golf course search by state

<http://golfingnear.com>

Email search by domain

<http://emailbydomain.com>

Auto manuals search

<http://auto.somanuals.com>

TV manuals search

<http://tv.somanuals.com>