

Pioneer *sound.vision.soul*

DVD/CD Tuner

Unité tuner DVD/CD

XV-DV99

XV-DV990

Powered Subwoofer

Caisson de basse asservi

S-DV99SW

S-DV990SW

Speaker System

Enceintes Acoustique

S-DV99ST

S-DV990ST



Operating Instructions

Mode d'emploi



CONGRATULATIONS ON YOUR PURCHASE OF THIS FINE PIONEER PRODUCT.

Pioneer is on the leading edge of DVD research for consumer products and this unit incorporates the latest technological developments.

We are sure you will be fully satisfied with this system.

Thank you for your support.

Location: underside of the unit

IMPORTANT



The lightning flash with arrowhead symbol, within an equilateral triangle, is intended to alert the user to the presence of uninsulated "dangerous voltage" within the product's enclosure that may be of sufficient magnitude to constitute a risk of electric shock to persons.

CAUTION

**RISK OF ELECTRIC SHOCK
DO NOT OPEN**

CAUTION:

TO PREVENT THE RISK OF ELECTRIC SHOCK, DO NOT REMOVE COVER (OR BACK). NO USER-SERVICEABLE PARTS INSIDE. REFER SERVICING TO QUALIFIED SERVICE PERSONNEL.



The exclamation point within an equilateral triangle is intended to alert the user to the presence of important operating and maintenance (servicing) instructions in the literature accompanying the appliance.

H002_En

WARNING: THIS APPARATUS IS NOT WATER-PROOF. TO PREVENT FIRE OR SHOCK HAZARD, DO NOT EXPOSE THIS APPARATUS TO RAIN OR MOISTURE AND DO NOT PUT ANY WATER SOURCE NEAR THIS APPARATUS, SUCH AS VASES, FLOWER POTS, COSMETICS CONTAINERS, MEDICINE BOTTLES, ETC.

WARNING: BEFORE PLUGGING IN THE UNIT FOR THE FIRST TIME, READ THE FOLLOWING SECTION CAREFULLY. THE VOLTAGE OF THE AVAILABLE POWER SUPPLY DIFFERS ACCORDING TO COUNTRY OR REGION. BE SURE THAT THE POWER SUPPLY VOLTAGE OF THE AREA WHERE THIS UNIT WILL BE USED MEETS THE REQUIRED VOLTAGE (E.G., 230V OR 120V) WRITTEN ON THE REAR PANEL.

H041A_En

This product complies with the Low Voltage Directive (73/23/EEC, amended by 93/68/EEC), EMC Directives (89/336/EEC, amended by 92/31/EEC and 93/68/EEC).

H015A_En

CAUTION

This product contains a laser diode of higher class than 1. To ensure continued safety, do not remove any covers or attempt to gain access to the inside of the product.

Refer all servicing to qualified personnel.

The following caution label appears on your unit.

Location: rear of the unit



H018A_En

Replacement and mounting of an AC plug on the power supply cord of this unit should be performed only by qualified service personnel.

IMPORTANT

FOR USE IN THE UNITED KINGDOM

The wires in this mains lead are coloured in accordance with the following code:

Blue : Neutral
Brown : Live

If the plug provided is unsuitable for your socket outlets, the plug must be cut off and a suitable plug fitted.

The cut-off plug should be disposed of and must not be inserted into any 13 amp socket as this can result in electric shock. The plug or adaptor on the distribution panel should be provided with 5 A fuse. As the colours of the wires in the mains lead of this appliance may not correspond with coloured markings identifying the terminals in your plug, proceed as follows:

The wire which is coloured blue must be connected to the terminal which is marked with the letter N or coloured black.

The wire which is coloured brown must be connected to the terminal which is marked with the letter L or coloured red.

Do not connect either wire to the earth terminal of a three pin plug.

NOTE

After replacing or changing a fuse, the fuse cover in the plug must be replaced with a fuse cover which corresponds to the colour of the insert in the base of the plug or the word that is embossed on the base of the plug, and the appliance must not be used without a fuse cover. If lost, replacement fuse covers can be obtained from your dealer.

Only 5 A fuses approved by B.S.I. or A.S.T.A to B.S. 1362 should be used.

H005B_En

These labels can be found on the DVD/CD tuner rear panel and bottom panel and on the powered subwoofer rear panel.



CAUTION
RISK OF ELECTRIC SHOCK
DO NOT OPEN

Please read through these operating instructions so you will know how to operate your model properly. After you have finished reading the instructions, put them away in a safe place for future reference.

- This player is not suitable for commercial use.

This product incorporates copyright protection technology that is protected by method claims of certain U.S. patents and other intellectual property rights owned by Macrovision Corporation and other rights owners. Use of this copyright protection technology must be authorized by Macrovision Corporation, and is intended for home and other limited viewing uses only unless otherwise authorized by Macrovision Corporation. Reverse engineering or disassembly is prohibited.

This product is for general household purposes. Any failure due to use for other than household purposes (such as long-term use for business purposes in a restaurant or use in a car or ship) and which requires repair will be charged for even during the warranty period.

K041_En

On the bottom base of the unit

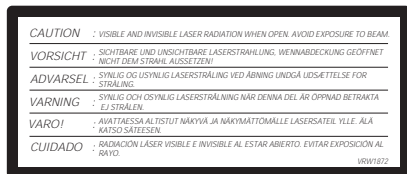

Installation precaution

- Install components so that there are no obstructions above or either side, and nothing blocking ventilation holes.
- Leave at least 5 cm of free space around the subwoofer and at least 28cm above and 15cm to the left and right of the DVD/CD Tuner, as shown below. Remember to also leave 15cm of space at the rear.
- Use a vacuum cleaner periodically to clean the port of the subwoofer to keep it free of dust.

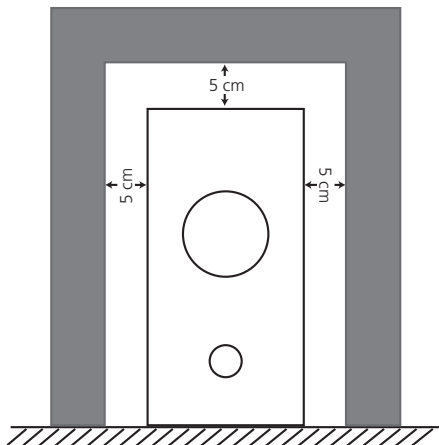

Powered subwoofer unit (S-DV99/990SW)

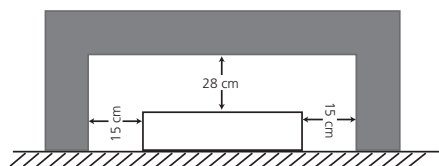

DVD/CD Tuner unit (XV-DV99/990)

VENTILATION:

When installing this unit, make sure to leave space around the unit for ventilation to improve heat radiation (at least 28 cm at top, 10 cm at rear, and 15 cm at each side).

WARNING: Slots and openings in the cabinet are provided for ventilation and to ensure reliable operation of the product and to protect it from overheating, to prevent fire hazard, the openings should never be blocked and covered with items, such as newspapers, tablecloths, curtains, etc. Also do not put the apparatus on the thick carpet, bed, sofa, or fabric having a thick pile. **H040 En**

CAUTION: These speaker terminals can be under HAZARDOUS VOLTAGE. When you connect or disconnect the speaker cables, to prevent the risk of electric shock, do not touch uninsulated parts before disconnecting the power cord. **H047 En**

WARNING: NO NAKED FLAME SOURCES, SUCH AS LIGHTED CANDLE, SHOULD BE PLACED ON THE APPARATUS. IF NAKED FLAME SOURCES ACCIDENTALLY FALL DOWN, FIRE SPREAD OVER THE APPARATUS THEN MAY CAUSE FIRE. **H044_En**

Energy-saving design

This system is designed to use 0.48 W of electricity when power is switched to standby.

CAUTION: THE STANDBY/ON BUTTON IS SECONDARY CONNECTED AND THEREFORE DOES NOT SEPARATE THE UNIT FROM MAINS POWER IN STANDBY POSITION. therefore install the unit suitable places easy to disconnect the MAINS plug in case of the accident. The MAINS plug of unit should be unplugged from the wall socket when left unused for a long period of time.

H017B_En

Operating Environment **H045_En**

Operating environment temperature and humidity: +5°C – +35°C (+41°F – +95°F); less than 85%RH (cooling vents not blocked) Do not install in the following locations

- Location exposed to direct sunlight or strong artificial light
- Location exposed to high humidity, or poorly ventilated location

Thank you for buying this Pioneer product.

Please read through these operating instructions so that you will know how to operate your model properly. After you have finished reading the instructions, put them in a safe place for future reference.

Contents

Installation precaution	3	Listening in surround sound	30
01 Before you start		Dolby Pro Logic II Music settings	31
Features	8	Listening in stereo	31
Introduction to home theater	9	Listening with headphones	32
General disc compatibility	9	Using the Advanced Surround effects	32
CD-R/RW compatibility	10	Adjusting the Advanced Surround effect level	33
DVD-R/RW compatibility	10	Enhancing dialogue	33
PC-created disc compatibility	10	Listening with a virtual surround back speaker	34
Compressed audio compatibility	10	Using Quiet and Midnight listening modes	34
JPEG file compatibility	11	Adjusting the bass and treble	35
02 Controls and displays		Boosting the bass level	35
Front panel	12	Muting the sound	36
Display unit	12	05 Playing discs	
Display	13	Introduction	37
Remote control	15	Using the Disc Navigator to browse the contents of a disc	37
03 Getting started		Scanning discs	38
Switching on and setting up	18	Playing in slow motion	39
Setting the clock	19	Frame advance/frame reverse	39
Setting up the remote to control your TV	20	Looping a section of a disc	40
Using the Room Setup	20	Using repeat play	40
Using the on-screen displays	21	Using the OSD	41
Playing discs	22	Using the display unit	41
Basic playback controls	23	Using random play	42
Resume and Last Memory	24	Using the OSD	42
DVD disc menus	25	Creating a program list	43
Video CD PBC menus	26	Using the OSD	43
Listening to the radio	27	Using the unit display	46
Improving poor FM reception	28	Clearing the program list	46
Memorizing stations	28	Searching a disc	46
Listening to station presets	29	Playing DVD-Audio 'Bonus Groups'	47
Listening to other sources	29	Switching subtitles	47
04 Home theater sound		Switching DVD-Video audio language	47
Auto listening mode	30	Switching DVD-Audio audio channels	48
		Switching Video CD audio channel	48

Zooming the screen	48	Options	67
Switching camera angles	49	Parental Lock	67
Displaying disc information	49	Bonus Group	70
OSD disc information	49	Auto Disc Menu	70
Display unit information	51	Group Playback	71
06 Viewing JPEG discs		DVD Playback Mode	71
Playing a JPEG slideshow	52	SACD Playback	71
Using the JPEG Disc Navigator and		PhotoViewer	72
Photo Browser	52	12 Other connections	
Zooming the screen	53	Connecting external antennas	73
07 More tuner features: RDS		Connecting auxiliary components	73
An introduction to RDS	54	Reducing the TV and line signal levels	74
Displaying RDS information	55	Recording mode	75
Searching for RDS programs	55	Connecting using the S-video output	75
08 Using the timer		Using the SCART AV output	76
Setting the wake-up timer	56	Switching the TV audio input to	
Turning the wake-up timer on/off	57	SCART or RCA	76
Setting the sleep timer	58	13 Additional information	
09 Surround sound setup		Switching off the demo	78
Setting up surround sound	59	Child Lock	78
System Setup menu options	59	Changing the clock format	78
Setting the channel levels	61	Setting the TV format	78
10 Video Adjust menu		Watching NTSC on a PAL TV	
Video Adjust	62	(MOD. PAL)	79
Creating your own presets	62	Resetting the system	79
11 Initial Settings menu		Dimming the display	79
Using the Initial Settings menu	64	Using and taking care of discs	79
Video Output settings	64	Titles, groups, chapters and tracks	79
TV Screen	64	DVD Video regions	80
AV Connector Out	65	Handling discs	80
S-Video Out	65	Storing discs	80
Language settings	65	Discs to avoid	81
Audio Language	65	Proper installation and maintenance	
Subtitle Language	66	of this system	81
DVD Menu Language	66	Hints on installation	81
Subtitle Display	67	Cleaning the pickup lens	82
Display settings	67	Problems with condensation	82
OSD Language	67	Moving the system unit	82
On Screen Display	67	Power cord caution	82
Angle Indicator	67	Troubleshooting	83
		General	83
		DVD/CD/Video CD player	84
		MP3/JPEG discs	85
		Tuner	86
		Error Messages	86

Screen sizes and disc formats	88
Widescreen TV users	88
Standard TV users	88
Selecting languages using the language code list	88
Language code list	89
Country code list	89
Preset code list	90
Glossary	92
Specifications	95
Amplifier Section	95
Disc section	95
FM tuner section	95
AM tuner section	95
Miscellaneous	95
Accessories	95
Satellite Speaker System (S-DV99ST)	95
Powered subwoofer (S-DV99SW S-DV990SW)	95

Chapter 1

Before you start

Features

DVD-Audio and SACD compatible

Experience the super high-quality audio performance of DVD-Audio and Super Audio CD (SACD).

The on-board 24-bit/192kHz DAC means that this player is fully compatible with high sampling-rate discs, capable of delivering exceptional sound quality in terms of dynamic range, low-level resolution and high-frequency detail.

Excellent audio performance with Dolby Digital, Dolby Pro Logic, Dolby Pro Logic II *1 and DTS *2 software



Built-in Dolby Digital and DTS decoders let you enjoy true discrete multi-channel home theater sound with Dolby Digital and DTS encoded DVD discs.

Dolby Pro Logic and Dolby Pro Logic II decoding adds excitement to two-channel source material with surround sound playback.

Simple Room Setup for surround sound

Setting up basic surround sound is made a simple two step process with the Room Setup feature. Tell the unit the size of your listening room and your listening position, and the system automatically configures the surround sound.

Picture zoom

While a DVD or Video CD is playing, you can zoom in on any part of the picture at up to 4x magnification for a closer look. See *Zooming the screen* on page 48.

MP3 compatibility

This system is compatible with CD-R, CD-RW and CD-ROM discs that contain MP3 audio tracks. See also *Compressed audio compatibility* on page 10.

Graphical on-screen displays

Setting up and using your DVD home theater system is made very easy using the graphical on-screen displays.

Energy saving design

This system is designed to use 0.48 W of power when in standby mode.

*1 *Manufactured under license from Dolby Laboratories. "Dolby", "Pro Logic" and the double-D symbol are trademarks of Dolby Laboratories.*

*2 *"DTS" and "DTS Digital Surround" are registered trademarks of Digital Theater Systems, Inc.*

Introduction to home theater

You are probably used to using stereo equipment to listen to music, but may not be used to home theater systems that give you many more options (such as surround sound) when listening to soundtracks.

Home theater refers to the use of multiple audio tracks to create a surround sound effect, making you feel like you're in the middle of the action or concert. The surround sound you get from a home theater system depends not only on the speakers you have set up in your room, but also on the source and the sound settings of the system.

DVD-Video has become the basic source material for home theater due to its size, quality, and ease of use. Depending on the DVD, you can have up to six different audio tracks coming from one disc, all of them being sent to different speakers in your system. This is what creates a surround sound effect and gives you the feeling of 'being there'.

This system will automatically decode Dolby Digital, DTS, or Dolby Surround DVD-Video discs, according to your speaker setup. In most cases, you won't have to make changes for realistic surround sound, but other possibilities (like listening to a CD with multi-channel surround sound) are explained in *Home theater sound* on page 30.

General disc compatibility

This system was designed and engineered to be compatible with software bearing one or more of the following logos:



SUPER AUDIO CD
Super Audio CD



Fujicolor CD

- KODAK Picture CD
-  is a trademark of Fuji Photo Film Co. Ltd.

Other formats, including but not limited to the following, are not playable in this system:

DVD-RAM / DVD-ROM / CD-ROM*

- * Except those that contain MP3 or JPEG. See also *Compressed audio compatibility and JPEG file compatibility* below.

DVD-R/RW and CD-R/RW discs (Audio CDs and Video CDs) recorded using a DVD recorder, CD recorder or personal computer may not be playable on this system. This may be caused by a number of possibilities, including but not limited to: the type of disc used; the type of recording; damage, dirt or condensation on either the disc or the player's pick-up lens. See below for notes about particular software and formats.

CD-R/RW compatibility

- This system will play CD-R and CD-RW discs recorded in CD Audio or Video CD format, or as a CD-ROM containing MP3 or JPEG files. However, any other content may cause the disc not to play, or create noise/distortion in the output.
- This system cannot record CD-R or CD-RW discs.
- Unfinalized CD-R/RW discs recorded as CD Audio can be played, but the full Table of Contents (playing time, etc.) will not be displayed.

DVD-R/RW compatibility

- This unit will play DVD-R/RW discs recorded using the DVD-Video format that have been finalized using a DVD-recorder.
- This unit will play DVD-RW discs recorded using the Video Recording (VR) format.
- **DVD-RW** shows in the display when a VR format DVD-RW disc is loading.
- When playing a VR format DVD-RW discs that was edited on a DVD recorder, the screen may go momentarily black at edited points and/or you may see scenes from immediately before the edited point.
- This unit cannot record DVD-R/RW discs.
- Unfinalized DVD-R/RW discs cannot be played in this player.

PC-created disc compatibility

- If you record a disc using a personal computer, even if it is recorded in a "compatible format" as listed above, there will be cases in which the disc may not be playable in this machine due to the setting of the application software used to create the disc. In these particular instances, check with the software publisher for more detailed information.

- Check the DVD-R/RW or CD-R/RW software disc boxes for additional compatibility information.

Compressed audio compatibility

- This unit will play CD-ROM, CD-R, and CD-RW discs containing files saved in the MPEG-1 Audio Layer 3 (MP3) format with a sampling rate of 32, 44.1 or 48kHz. Incompatible files will not play and the message **Can't play this format** will be displayed (**No Play** in the Display unit).
- Fixed bit-rate MP3 files are recommended. Variable bit-rate (VBR) MP3 files are playable, but playing time may not be shown correctly.
- The CD-ROM used to compile your MP3 files must be ISO 9660 Level 1 or 2 compliant. CD physical format: Mode1, Mode2 XA Form1. Romeo and Joliet file systems are both compatible with this player.
- Use CD-R or CD-RW media for recording your files. The disc must be finalized (i.e. the session must be closed) in order to play in this unit. This player is not compatible with multi-session discs. Only the first session of a multi-session disc will be recognized.
- This player only plays tracks that are named with the file extension .mp3 or .MP3.
- When naming MP3 files, add the corresponding file name extension (.mp3). Files are played according to the file extension. To prevent noise and malfunctions, do not use these extensions for other kinds of files.
- This player can recognize up to 999 files (MP3/JPEG) and up to 499 folders. If a disc exceeds these limits, only files and folders up to these limits will be playable.

Files and folders are read/ displayed in alphabetical order. Note that if the file structure is very complex, you may not be able to read/play all files on the disc.

- Folder and track names (excluding the file extension) are displayed.
- There are many different recording bit-rates available to encode MP3 files. This unit was designed to be compatible with all of them. Audio encoded at 128Kbps should sound close to regular CD Audio quality. This player will play lower bit-rate files, but please note that the sound quality becomes noticeably worse at lower bit-rates.

JPEG file compatibility

- Baseline JPEG and EXIF 2.1* still image files up to 8 mega-pixels are supported (maximum vertical and horizontal resolution is 5120 pixels). (**File format used by digital still cameras*)
- The CD-ROM used to compile your JPEG files must be ISO 9660 Level 1 or 2 compliant. CD physical format: Mode1, Mode2 XA Form1. Romeo and Joliet file systems are both compatible with this player.
- This player only displays files that are named with the file extension .jpg or .JPG.

Chapter 2

Controls and displays

Front panel

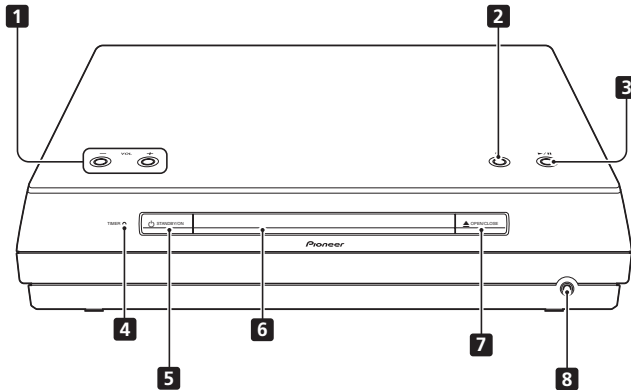
**1 VOLUME buttons**

Use to adjust the volume.

2 ■

Press to stop playback.

3 ►/||

Press to switch to the **DVD/CD** function. Also press to start/pause/resume playback.

4 Timer indicator

Lights when the wake-up timer is set (page 56).

5 ⏻ STANDBY/ON

Press to switch the system on or into standby.

6 Disc tray**7 ▲ OPEN/CLOSE**

Press to open/close the disc tray.

8 PHONES jack

Headphone jack.

Display unit

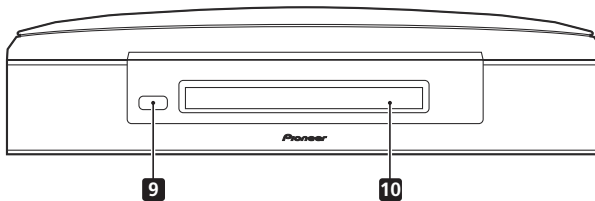
**9 Remote sensor****10 Display**

See *Display* on page 13 for detailed information.

Display

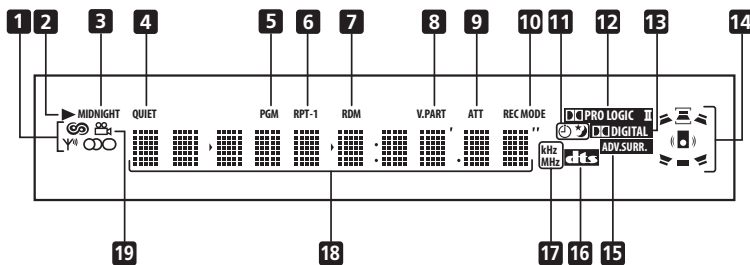

1 Tuner indicators



Lights when in one of the RDS display or search modes.



Lights when a broadcast is being received.



Lights when a stereo FM broadcast is being received in auto stereo mode.



Lights when FM mono reception is selected.

2 ▶

Lights when a disc is playing.

3 MIDNIGHT

Lights when the Midnight mode is selected (page 34).

4 QUIET

Lights when the Quiet mode is selected (page 34).

5 PGM

Lights when a program list has been programmed (page 43).

6 RPT and RPT-1

RPT lights during repeat play. RPT-1 lights during repeat one-track play (page 40).

7 RDM

Lights during random play (page 42).

8 V.PART

Light when playing a video part of a DVD disc.

9 ATT

Lights when the input attenuator is active for the currently selected analog input (page 74).

10 REC MODE

Lights when Rec Mode is active (page 75).

11 Timer indicators



Lights when the wake-up timer is set (page 56).



Lights when the sleep timer is active (page 58).

12 PRO LOGIC II

Lights during Dolby Pro Logic decoding (page 30).

13 DIGITAL

Lights during playback of a Dolby Digital source (page 30).

14 Speaker indicators

These show which speakers are being used to output the current source. The illustrations below show some example displays.



5.1 channel surround sound



Stereo (2.1 channel) sound



3.1 channel sound with Dialogue enhancement on the center channel



5.1 channel surround sound with Virtual Surround Back mode active

15 ADV.SURR.

Lights when one of the Advanced Surround listening modes is selected (page 32).

16 DTS

Lights during playback of a DTS source (page 30).

17 kHz / MHz

Indicates the unit of the frequency shown in the character display (**kHz** for AM, **MHz** for FM).

18 Character display

19

Lights during multi-angle scenes on a DVD disc (page 49).

Remote control

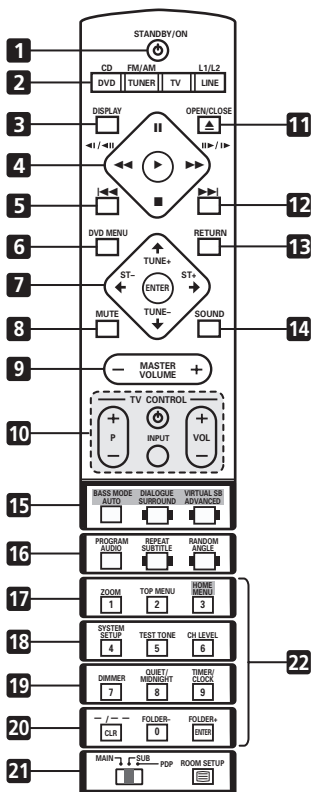

Important

- Functions printed in green on the remote control are accessed by switching the **MAIN/SUB/PDP** switch to **SUB**.

1 **STANDBY/ON**

Press to switch the system on or into standby.

2 **Function select buttons**

Press to select the source you want to listen to (**DVD (CD), TUNER, TV, LINE**)

3 **DISPLAY**

Press to display/change disc information shown on-screen (page 49).

4 **Disc playback controls**

▶ Press to start or resume playback.

◀◀ and ◀|/◀◀

Use for reverse slow motion playback, frame reverse and reverse scanning.

▶▶ and ||▶/▶▶

Use for forward slow motion playback, frame advance and forward scanning.

||

Press to pause playback; press again to restart.

■

Press to stop playback.

5 **◀◀**

Press to jump to the beginning of the current chapter/track, then to previous chapters/tracks.

6 **DVD MENU**

Press to display a DVD disc menu, or the Disc Navigator if a VR format DVD-RW, CD, Video CD, MP3 or JPEG disc is loaded.

7 **Cursor buttons, ENTER and tuning buttons**

Cursor buttons

Use the cursor buttons (↑/↓/←/→) to navigate on-screen displays and menus.

ENTER

Press to select an option or execute a command.

TUNE +/-

Use to tune the radio.

ST +/-

Use to select station presets when listening to the radio.

8 MUTE

Press to mute all sound from the speakers and headphones (press again to cancel) (page 36).

9 MASTER VOLUME

Use to adjust the volume.

10 TV CONTROL (page 20)

Press to switch the TV on or into standby.

INPUT

Press to switch the TV input.

P +/-

Use to select channels on the TV.

VOL +/-

Use to adjust the volume on the TV.

11 ▲ OPEN/CLOSE

Press to open/close the disc tray.

12 ►►

Press to jump to the next chapter/track.

13 RETURN

Press to return to a previous menu screen.

14 SOUND

Press to access the sound menu, from which you can adjust the DSP effect level, bass and treble, etc.

15 Surround sound mode/sound enhancement buttons**(In MAIN)****AUTO**

Press to select the default decoding for the current source (page 30).

SURROUND

Use to select a Surround mode (page 30).

ADVANCED

Use to select an Advanced Surround (page 32).

(In SUB)**BASS MODE**

Use to select a Bass Mode (page 35).

DIALOGUE

Use to select a Dialogue mode (page 33).

VIRTUAL SB

Press to switch the Virtual Surround Back speaker effect on/off (page 34).

16 DVD/CD buttons**(In MAIN)****AUDIO**

Press to select an audio channel or language (page 47).

SUBTITLE

Press to display/change the DVD subtitle display (page 47).

ANGLE

Press to change camera angle during DVD multi-angle scene playback (page 49).

(In SUB)**PROGRAM**

Use to program/play a program list (page 43).

REPEAT

Use to select a repeat play mode (page 40).

RANDOM

Use to select a random play mode (page 42).

17 (In SUB)**ZOOM**

Press to change the screen zoom level (page 48).

TOP MENU

Use to display the top menu of a DVD disc in the play position (this may be the same as pressing **DVD MENU**).

HOME MENU

Press to display (or exit) the on-screen menu for Initial Settings, Play Mode functions, etc.

18 (In SUB)

SYSTEM SETUP

Use to make various system and surround sound settings (page 59).

TEST TONE

Use to output the test tone (for speaker setup) (page 61).

CH LEVEL

Use to adjust the speaker level (page 61).

19 (In SUB)

DIMMER

Press to dim or brighten the display.

QUIET/MIDNIGHT

Use to select the Quiet and Midnight modes (page 34).

TIMER/CLOCK

Press to display the clock and to access the timer menu (page 19 and page 56).

20 (In MAIN)

CLR

Press to clear an entry.

ENTER

Selects menu options, etc. (works exactly the same as the **ENTER** button in **7** above).

(In SUB)

FOLDER –

Press to jump to previous folders.

FOLDER +

Press to jump to the next folder.

21 MAIN / SUB / PDP

Change from **MAIN** to **SUB** to access functions printed in green. Switch to **PDP** to be able to use teletext with Pioneer plasma displays (see Teletext on/off below)

(In MAIN)

ROOM SETUP

Press to start Room Setup (page 20).

(In PDP)

(Teletext on/off)

Press to display/hide the teletext screen. (Use the number buttons and the blue, green, yellow and red buttons to navigate teletext screens when using with a Pioneer plasma display.)

22 (In MAIN)

Number buttons

Use the number buttons for selecting titles/chapters/tracks from a disc directly.

Chapter 3

Getting started

Switching on and setting up

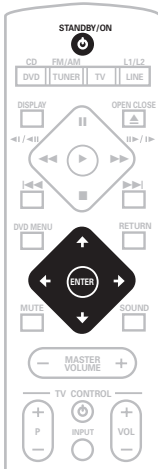

After making sure everything is connected up properly, you're ready to switch on. The first thing to do is to tell the system what kind of TV you're using, standard or widescreen.

After that you can set up the surround sound for your room, and set the clock so that you can use the timer features.





1 Press  STANDBY/ON (on the remote or on the front panel) to switch the system on.

Also make sure that your TV is switched on and that the video input is set to this system.

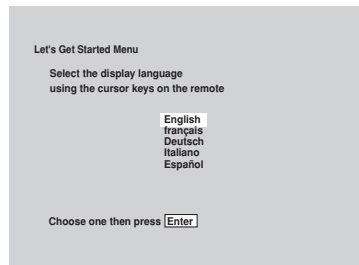
2 Use the / (cursor up/down) buttons to choose a language, then press ENTER.



3 Use the / (cursor left/right) buttons to select either 'Wide screen (16:9)' or 'Standard size screen (4:3)' according to the kind of TV you have, then press ENTER.

See also *Screen sizes and disc formats* on page 88 if you're not sure which one to choose.

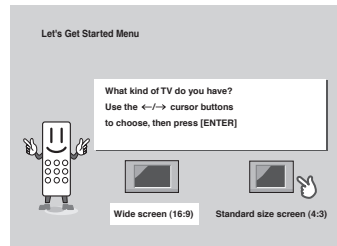

4 Press ENTER again to finish setting up.

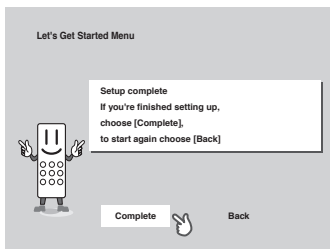

- Use the → (cursor right) button to select **Back** then press **ENTER** if you want to go back and change the setting you just made.



Tip

- You can also use the function buttons (**DVD/CD**, **TUNER**, etc.) or the ▲ **OPEN/CLOSE** button to switch the system on from standby.

Setting the clock

Setting the clock allows you to use the timer features.

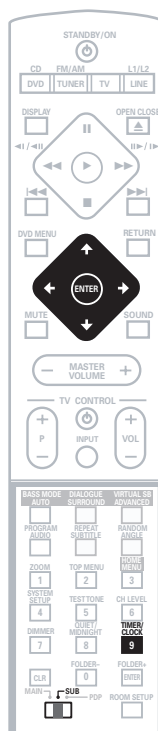

1 Press **TIMER/CLOCK**.

- If you are adjusting the clock, rather than setting it for the first time, press **TIMER/CLOCK** again.

2 If 'Clock ADJ?' isn't already showing in the display, press ← or → (cursor left or right) until you see it.

3 Press **ENTER**.

4 Use the ↑/↓ (cursor up/down) buttons to set the hour.

5 Press **ENTER**.

6 Use the ↑/↓ (cursor up/down) buttons to set the minute.

7 Press ENTER to confirm.

The display flashes to indicate the clock is set.



Tip

- Press **TIMER/CLOCK** anytime to display the clock.



Note

- If you unplug the system from the wall outlet, or there is a power outage, you will need to set the clock again.

Setting up the remote to control your TV

You can set up the supplied remote to control your TV using the **TV CONTROL** buttons.

1 Switch on your TV.

2 Find the name of the manufacturer of your TV in the Preset code list on page 90

Next to each manufacturer is one or more three digit codes. These tell the remote what kind of TV you have.

If the name of the manufacturer of your TV does not appear in the table, you won't be able to set up this remote to control your TV.

3 Point the remote at your TV, hold down the CLR button, then enter the three digit code for your TV.

The remote transmits an on/off signal to the TV. If you've entered the correct code, your TV should switch off.

If your TV doesn't turn off, repeat the procedure using the next code in the list until your TV switches off successfully. Once set, you can then use the individual TV controls shown below.

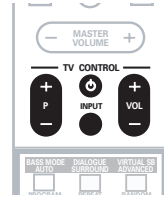

Button	What it does
	Switches your TV on or into standby.
P +/-	Changes the TV channel.
VOL +/-	Adjusts the TV volume.
INPUT	Switches the TV's input between the built in TV tuner and an external video source.



Note

- The default setting is for a Pioneer TV.

Using the Room Setup

Before using your system to enjoy surround sound playback, we recommend you spend a few minutes using the Room Setup. This is a quick and easy way to get good surround sound for your room.

Depending on the distance of the surround speakers from your main listening position, choose between **S** (small), **M** (medium), or **L** (large) room, then depending on your seating position relative to the front and surround speakers, choose **Fwd** (forward), **Mid** (middle), or **Back**.

1 If the system isn't already on, press

⏻ STANDBY/ON to switch it on.

2 Press ROOM SETUP.

- If you have previously set up the room type and seating position, the display will show the current room settings.

3 Press ENTER.**4 Use the ↑/↓ (cursor up/down) buttons to select a room type then press ENTER.**

Choose one of the following depending on your room size:

- **S** – Smaller than average room
- **M** – Average room
- **L** – Larger than average room

5 Use the ↑/↓ (cursor up/down) buttons to select a seating position setting, then press ENTER.

Choose one of the following depending on where your main listening position is:

- **Fwd** – If you are nearer to the front speakers than the surround speakers
- **Mid** – If you are equal distance from the front and surround speakers
- **Back** – If you are nearer to the surround speakers than the front speakers

**Note**

- The Room Setup automatically sets up both channel level and speaker distance. If you have already set the channel levels manually (see page 61) or speaker distance settings (see page 60), you will see **Room Set?** in the display when you first press the **ROOM SETUP** button.
- Using the Room Setup will overwrite any previous settings you had for channel level and speaker distance.

- For a more detailed surround sound setup, see *Setting up surround sound* on page 59.

Using the on-screen displays

For ease of use, this system makes extensive use of graphical on-screen displays (OSDs). You should get used to the way these work as you'll need to use them when setting up the system, using some of the playback features, such as program play, and when making more advanced settings for audio and video.

All the screens are navigated in basically the same way, using the cursor buttons (↑, ↓, ←, →) to change the highlighted item and pressing **ENTER** to select it.

**Important**

- Throughout this manual, 'Select' means use the cursor buttons to highlight an item on-screen, then press **ENTER**.



Button	What it does
HOME MENU	Displays/exits the on-screen display
← ↑ ↓ →	Changes the highlighted menu item
ENTER	Selects the highlighted menu item (both ENTER buttons work in exactly the same way)
RETURN	Returns to the main menu without saving changes

**Tip**

- The button guide at the bottom of every OSD screen shows you which buttons you'll need to use for that screen.

Playing discs

The basic playback controls for playing DVD, CD, SACD, Video CD and MP3 discs are covered here. Further functions are detailed in the chapter 5.

**Important**

Throughout this manual, the term 'DVD' means any kind of DVD disc (DVD-Video, DVD-Audio or DVD-R/RW).

1 If the player isn't already on, press **⏻** STANDBY/ON to switch it on.

If you're playing a DVD or Video CD also turn on your TV and make sure that it is set to the correct video input.

2 Press **▲** OPEN/CLOSE to open the disc tray.

3 Load a disc.

Load a disc with the label side facing up, using the disc tray guide to align the disc (if you're loading a double-sided DVD disc, load it with the side you want to play face down).

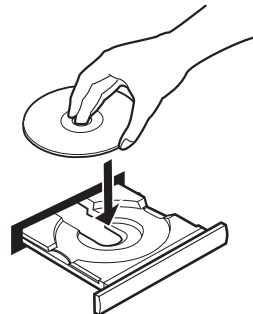

4 Press ► (play) to start playback.

If you're playing a DVD or Video CD, a menu may appear. See *DVD disc menus* on page 25 and *Video CD PBC menus* on page 26 for how to navigate these.

If you're playing an MP3 disc, it may take a few seconds before playback starts, depending on the complexity of the file structure on the disc.

If you loaded a CD/CD-R/RW containing JPEGs, a slideshow will start. See *Viewing JPEG discs* on page 52 for more on playing these discs.

- See also *PhotoViewer* on page 72 if the disc contains both MP3 audio files and JPEG picture files.

5 Use the MASTER VOLUME – / + button (or the top panel VOLUME buttons) to adjust the volume.

Basic playback controls

The table below shows the basic controls on the remote for playing discs. You can find other playback features in the chapter 5.

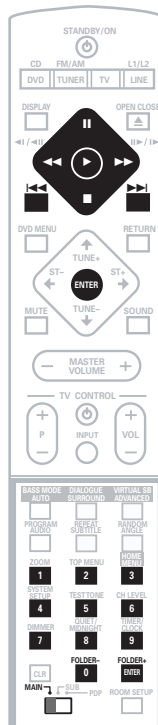

Button	What it does
►	Starts playback. <i>DVD and Video CD:</i> If the display shows Resume or Last Mem playback starts from the resume or last memory point (see also <i>Resume and Last Memory</i> below.)

Button	What it does
II	Pauses a disc that's playing, or restarts a paused disc.
■	Stops playback. <i>DVD and Video CD:</i> The display shows Resume . Press ■ again if you want to cancel the resume function. (See also <i>Resume and Last Memory</i> below.)
◀◀	Press to start fast reverse scanning. Press ▶ (play) to resume normal playback.
▶▶	Press to start fast forward scanning. Press ▶ (play) to resume normal playback.
◀◀	Skips to the start of the current track or chapter, then to previous tracks/chapters.
▶▶	Skips to the next track or chapter.
FOLDER +/- (SUB)	Skips to the next/previous folder when playing a JPEG or MP3 disc.
Numbers	Use to enter a title/track number. Press ENTER to select (or wait a few seconds). <ul style="list-style-type: none"> • If the disc is stopped, playback starts from the selected title (for DVD) or track number (for SACD/CD/Video CD/MP3). • If the disc is playing, playback jumps to the start of the selected chapter or track (within the current group for DVD-Audio).

**Note**

- You may find with some DVD discs that some playback controls don't work in certain parts of the disc. This is not a malfunction.
- Track skip and number buttons for track selection do not work with unfinalized CD-R/RW discs.

Using the top panel controls

The ▲ **OPEN/CLOSE**, ▶/II and ■ (stop) buttons on the top panel work the same way as the remote control equivalents.

Resume and Last Memory

When you stop playback of a DVD or Video CD disc, **Resume** is shown in the display indicating that you can resume playback again from that point.

If the disc tray is not opened, the next time you start playback the display shows **Resume** and playback resumes from the resume point.

For DVD discs only: If you take the disc out of the player, the play position is stored in memory. When you load the disc next time, the display shows **Last Mem** and you can resume playback (this works for up to five discs).

If you want to clear the resume/last memory point, press ■ (stop) while **Resume** or **Last Mem** is displayed.

**Note**

- When a Video CD is loaded, the Resume point is lost if the system is switched off, or switched to a function other than **DVD (CD)**.
- For the Last Memory function to work, you must press ■ (stop) to stop playback before opening the disc tray.

- The Last Memory function doesn't work with VR format DVD-RW discs.
- With MP3 format discs, playback does not resume. Instead, playback begins of the first track of the folder containing the file that was playing when playback was stopped.



FAQ

- *After I load a DVD disc, it ejects automatically after a few seconds!*

Most likely, the disc is the wrong region for your system. The region number should be printed on the disc; check it against the region number of the system (which you can find on the rear panel). See also *DVD Video regions* on page 80.

If the region number is OK, it may be that the disc is damaged or dirty. Clean the disc and look for signs of damage. See also *Using and taking care of discs* on page 79.

- *Why won't the disc I loaded play?*

First check that you loaded the disc the right way up (label side up), and that it's clean and not damaged. See *Using and taking care of discs* on page 79 for information on cleaning discs.

If a disc loaded correctly won't play, it's probably an incompatible format or disc type, such as DVD-ROM. See *General disc compatibility* on page 9 for more on disc compatibility.

- *I have a widescreen TV so why are there black bars at the top and bottom of the screen when I play some discs?*

Some movie formats are such that even when played on a widescreen TV, black bars are necessary at the top and bottom of the screen. This is not a malfunction.

- *I have a standard (4:3) TV and set the system to show widescreen DVDs in pan & scan format, so why do I still get black bars top and bottom with some discs?*

Some discs override the display preferences of the system, so even if you have **4:3 (Pan & Scan)** selected, those discs will still be shown in letterbox format. This is not a malfunction.

- *Why can't I hear DVD-Audio and SACD audio through the digital outputs?*

DVD-Audio and SACD audio is only available through the analog outputs. This is not a malfunction.

- *My DVD-Audio disc starts playing, but then suddenly stops!*

The disc may have been illegally copied.

DVD disc menus

Many DVD-Video and DVD-Audio discs contain menus from which you can select what you want to watch or listen to. They may give access to additional features, such as subtitle and audio language selection, or special features such as slideshows. See the disc packaging for details.

Sometimes DVD menus are displayed automatically when you start playback; others only appear when you press **DVD MENU** or **TOP MENU**.



Important

- Some DVD-Audio discs feature a bonus group. To access this group you have to input a password which you can find on the disc packaging. See page 70 for more information.

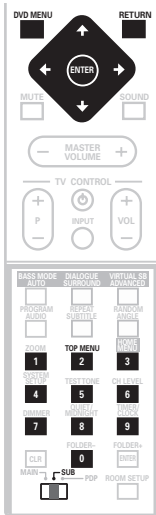

Video CD PBC menus

Some Video CDs have menus from which you can choose what you want to watch. These are called PBC (Playback control) menus.

You can play a PBC Video CD without having to navigate the PBC menu by starting playback using a number button to select a track, rather than ► (play) (or ►/|| on the top panel).

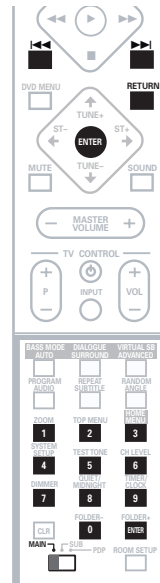

Button	What it does
TOP MENU	Displays the 'top menu' of a DVD disc—this varies with the disc.
DVD MENU	Displays a DVD disc menu—this varies with the disc and may be the same as the 'top menu'.
← ↑ ↓ →	Moves the cursor around the screen.
ENTER	Selects the current menu option.
RETURN	Returns to the previously displayed menu screen. On some DVD-Audio discs featuring browsable pictures, press to display the browser screen.
Numbers (MAIN)	Highlights a numbered menu option (some discs only). Press ENTER to select (or wait a few seconds).

Button	What it does
RETURN	Displays the PBC menu.
Numbers	Selects a numbered menu option.
◀◀	Displays the previous menu page (if there is one).
▶▶	Displays the next menu page (if there is one).
ENTER	Press to select highlighted menu option.

Listening to the radio

The tuner can receive both FM and AM broadcasts, and lets you memorize your favorite stations so you don't have to manually tune in every time you want to listen. For more on using the radio, see *More tuner features: RDS* on page 54.

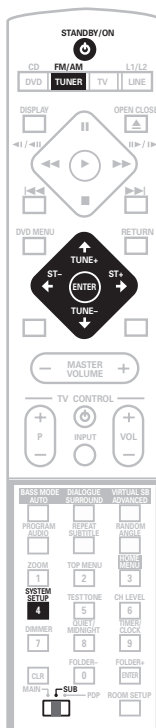

- 1 If the system isn't already on, press **STANDBY/ON** to switch on.
- 2 Press **TUNER** to switch to the tuner, then press repeatedly to select the AM or FM band.

The display indicates the tuner band and the frequency.

3 Tune to a frequency.

There are three tuning modes—manual, auto, and high-speed:

- **Manual tuning:** Press **TUNE +/-** repeatedly to change the displayed frequency.
- **Auto tuning:** Press and hold **TUNE +/-** until the frequency display starts to move, then release. The tuner will stop on the next station it finds. Repeat to search for other stations.
- **High-speed tuning:** Press and hold **TUNE +/-** until the frequency display starts to move rapidly. Keep the button held down until you reach the frequency you want. If necessary, fine tune the frequency using the manual tuning method.

Improving poor FM reception

If you're listening to an FM station in stereo but the reception is weak, you can improve the sound quality by switching to mono.

- 1 **Tune to an FM radio station.**
- 2 **Press SYSTEM SETUP.**
- 3 **Use the ←/→ (cursor left/right) buttons to choose 'FM Mode?' then press ENTER.**
- 4 **Use the ↑/↓ (cursor up/down) buttons to select 'FM Mono' then press ENTER.**

The mono indicator (⊖) lights when the tuner is in mono reception mode.

Select **FM Auto** above to switch back to auto-stereo mode (the stereo indicator (⊕) lights when receiving a stereo broadcast).

Memorizing stations

You can save up to 30 station presets so that you always have easy access to your favorite stations without having to tune in manually each time.

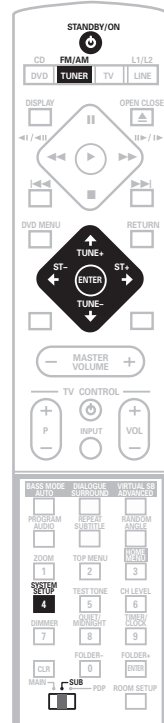

1 Tune to an AM or FM radio station.

For the FM band, select mono or auto-stereo reception as necessary. This setting is saved along with the preset.

2 Press **SYSTEM SETUP**.

3 Use the **←/→** (cursor left/right) buttons to choose 'St. Memory?' then press **ENTER**.

4 Use the **↑/↓** (cursor up/down) buttons to select the station preset you want.

There are 30 preset locations; each can store one station preset.

5 Press **ENTER** to save the station preset.



Note

- If the system is unplugged from the power supply completely, saved stations will remain for several days, after which you'll have to save them again.

Listening to station presets

1 Make sure the **TUNER** function is selected.

2 Use the **ST +/-** buttons to select a station preset.

Listening to other sources

You can connect up to three external sources (TV, satellite receiver, etc.) to this system, including one digital source. See also *Connecting auxiliary components* on page 73.

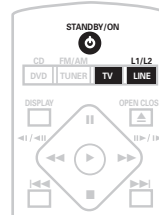

1 If the system isn't already on, press **STANDBY/ON** to switch on.

Also make sure that the external source (TV, satellite receiver, etc.) is switched on.

2 Select the source you want to listen to.

- If you're using the remote control, press **TV** to select the **TV** input, or use the **LINE** (**L1/L2**) button to select the **LINE 1 ANA**, **LINE1 DIG** or **LINE 2** input.

3 If necessary, start playback of the external source.

Chapter 4

Home theater sound

Using this system you can enjoy listening to sources, analog or digital, in either stereo or surround sound.

Auto listening mode

The Auto listening mode is the simplest way to listen to any source as it was mastered: the output from the speakers mirrors the channels in the source material.



- Press **AUTO** to select the 'Auto' listening mode.

If the source is Dolby Digital or DTS, the **DD DIGITAL** or **DTS** indicator on the display unit lights.



Note

- Any previously active Dolby Pro Logic or Advanced Surround mode is canceled when Auto listening mode is selected.

Listening in surround sound

You can listen to any source—stereo or multichannel, analog or digital—in surround sound. Surround sound is generated from stereo sources (except SACD and DVD-Audio) using one of the Dolby Pro Logic decoding modes.

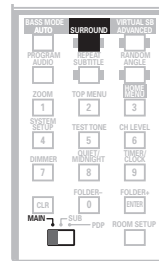

- Press **SURROUND** repeatedly to select a listening mode (or press **SURROUND** then use the **↑/↓** (cursor up/down) buttons).

The listening mode choices that appear in the display will vary according to the type of source that's playing.

- **Auto** – Auto listening mode (see above)
- **Dolby Digital / DTS** – Dolby Digital or DTS decoding (depending on the source). For a multichannel source, this will be the same as **Auto**.
- **Pro Logic** – 4.1 channel surround sound for use with any two-channel source
- **PL II Movie** – Pro Logic II 5.1 channel surround sound, especially suited to movie sources, for use with any two-channel source

- **PL II Music** – Pro Logic II 5.1 channel surround sound, especially suited to music sources, for use with any two-channel source (see also *Dolby Pro Logic II Music settings* below)
- **Stereo** – See *Listening in stereo* below

**Tip**

- See also *Using the Advanced Surround effects* below, for further stereo and surround playback options.

**Note**

- You can't use the Surround modes with SACD, DVD-Audio and 96 kHz PCM sources.
- When headphones are connected, only the **Stereo** option is available.
- When listening in **Dolby Digital / DTS** mode, two-channel material will automatically be played in surround sound using Dolby Pro Logic decoding.
- Dolby Digital / DTS sources that use only the center channel cannot be played back in surround sound.

Dolby Pro Logic II Music settings

When listening in Dolby Pro Logic II Music mode, there are three further parameters you can adjust: Center Width, Dimension, and Panorama.

Default Settings:

C Width: **3**

Dimen.: **0**

Pnrm.: **Off**

1 With Dolby Pro Logic II Music mode active, press SOUND.

2 Use the ←/→ (cursor left/right) buttons to select 'C Width', 'Dimen.' or 'Pnrm.'

- **C Width** (Center Width): Makes the center channel wider (higher settings) or narrower (lower settings)
- **Dimen.** (Dimension): Makes the sound more distant (minus settings), or more forward (positive settings)
- **Pnrm.** (Panorama): Creates more spacious surround sound

3 Use the ↑/↓ (cursor up/down) buttons to adjust the setting.

Center Width is adjustable between **0** and **7**; Dimension between **-3** and **+3**. Panorama is **On** or **Off**.

4 Press ENTER to confirm.

Listening in stereo

You can listen to any source—stereo or multichannel, analog or digital—in stereo. When playing a multichannel source, stereo sound is created by downmixing all channels to the front left/right speakers and the subwoofer.

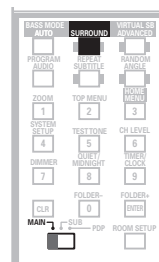

- **Press SURROUND repeatedly until 'Stereo' shows in the display.**

Any active Advanced Surround mode is canceled.



Tip

- See also *Using the Advanced Surround effects* below, for further stereo and surround playback options.

Listening with headphones

When headphones are connected, only the **Stereo** (default) and **Phones Surround** (virtual surround sound for headphones) modes are available.

- **With headphones connected, press ADVANCED to select 'Phones Surround' or SURROUND to select 'Stereo'.**

Using the Advanced Surround effects

Advanced Surround effects can be used with multichannel or stereo sources for a variety of additional surround sound effects.



- **Press ADVANCED to select an Advanced Surround mode (or press ADVANCED then use the ↑/↓ (cursor up/down) buttons).**

Press repeatedly to select from:

- **Adv. Music** – Gives a concert hall-type sound
- **Adv. Movie** – Gives a movie theater-type sound
- **Expanded** – Creates an extra wide stereo field
- **TV Surr.** – Designed for mono or stereo TV broadcasts and other sources

- **Sports** – Designed for sports and other programs based on commentary
- **Game** – Creates surround sound from video game sources
- **ExPwrSurr.** (Extra Power Surround) – Gives additional energy and width to stereo sources
- **Virtual** – Creates the impression of surround sound from just the front speakers
- **5ch Stereo** – Designed to give powerful surround sound to stereo music sources



Note

- You can't use the Advanced Surround modes with SACD, DVD-Audio and 96 kHz PCM sources.
- You can use any of the above Advanced Surround modes with any type of source. The descriptions are given only as a guide.
- When headphones are connected, only the **Phones Surround** option is available.

Adjusting the Advanced Surround effect level

You can emphasize or reduce the effect of the Advanced Surround modes as you like. For each Advanced Surround mode you can set the effect level independently.

- 1 With one of the Advanced Surround modes active, press SOUND.**
- 2 Use the ←/→ (cursor left/right) buttons to select 'Effect'.**
- 3 Use the ↑/↓ (cursor up/down) buttons to adjust the effect level.**
The effect level can be adjusted from **10** (min) to **90** (max).
- 4 Press ENTER to confirm.**

Enhancing dialogue

- Default setting: **Dialog Off**

The Dialogue Enhancement feature is designed to make the dialog stand out from other background sounds in a TV or movie soundtrack.

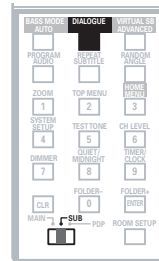

- **Press DIALOGUE to select the amount dialog enhancement.**

Press repeatedly to select from:

- **Dialog Off** – No dialog enhancement
- **Dialog Mid** – Moderate dialog enhancement
- **Dialog Max** – Strong dialog enhancement



Note

- You can't use Dialog Enhancement with SACD, DVD-Audio and 96 kHz PCM sources.

Listening with a virtual surround back speaker

- Default setting: **Vir. SB Off**

The Virtual Surround Back feature can be used when listening in surround sound to simulate an added surround back channel. In a real theater the surround back speaker would be directly behind you, creating more cohesive and realistic surround sound.



- Press **VIRTUAL SB** repeatedly to switch between 'Vir. SB On' and 'Vir. SB Off'.



Note

- You can't use Virtual Surround Back when listening in **Stereo** or **Virtual** listening modes.
- You can't use Virtual Surround Back when headphones are connected.
- If there is no surround channel, Virtual Surround Back has no effect.
- You can't use the Virtual Surround Back effect with SACD, DVD-Audio and 96 kHz PCM sources.

Using Quiet and Midnight listening modes

- Default setting: **Off**

The Quiet listening feature reduces excessive bass or treble in a sound source. You can use this feature if the music is a little bit harsh and you would like a smoother sound.

The Midnight listening feature allows you to hear effective surround sound of movies at low volume levels. The effect automatically adjusts according to the volume at which you're listening.

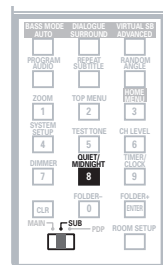

- Press **QUIET/MIDNIGHT** repeatedly to switch between 'Quiet', 'Midnight' and 'Off'.



Note

When the headphones are connected, you can't set Quiet/Midnight in the following cases:

- When Recording Mode is ON
- During SACD or DVD-Audio playback

Adjusting the bass and treble

Use the bass and treble controls to adjust the overall tone. Bass and treble adjustment is not possible when the Quiet or Midnight modes are active.

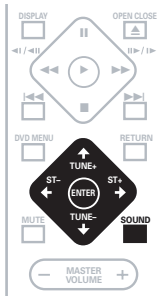

- 1 Press **SOUND**.
- 2 Use the **←/→** (cursor left/right) buttons to select '**Bass**' or '**Treble**'.
- 3 Use the **↑/↓** (cursor up/down) buttons to adjust the sound.
The bass and treble can be adjusted from **-3** to **+3**.
- 4 Press **ENTER** to confirm.

Note

When the headphones are connected, you can't adjust treble/bass in the following cases:

- When Recording Mode is ON
- During SACD or DVD-Audio playback

Boosting the bass level

There are three bass modes you can use to enhance the bass in a source.

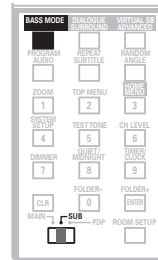

- Press **BASS MODE** repeatedly to choose an option that fits the source you're listening to.
 - **Music** – Can be used with music to give a deeper bass sound
 - **Cinema** – Good for action movies or movies with lots of sound effects
 - **P. Bass** – Can be used with music sources to bring the beat of the music (or soundtrack) to the forefront
- **Off**

Note

- You can't use the bass mode with SACD and DVD-Audio sources.
- You can't use the bass mode when the headphones are connected.

Muting the sound

Use the **MUTE** button if you need to momentarily turn off all sound from the speakers.

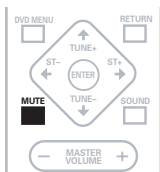

- **Press MUTE to mute the volume.**
To cancel, adjust the volume or press **MUTE** again.

Chapter 5 Playing discs

Introduction

Most of the features described in this chapter make use of on-screen displays. For an explanation of how to navigate these, see *Using the on-screen displays* on page 21.

Many of the functions covered in this chapter apply to DVD and SACD discs, Video CDs, CDs and MP3/JPEG discs, although the exact operation of some varies slightly with the kind of disc loaded.

Some DVD discs restrict the use of some functions (random or repeat, for example). This is not a malfunction.

When playing Video CDs, some of the functions are not available during PBC playback. If you want to use them, start the disc playing using a number button to select a track.



Remember

- To access functions printed in green on the remote, move the slider switch from **MAIN** to **SUB**.

Using the Disc Navigator to browse the contents of a disc

Use the Disc Navigator to browse through the contents of a disc to find the part you want to play. You can use the Disc Navigator when a disc is playing or stopped.

1 Press HOME MENU and select 'Disc Navigator' from the on-screen display.

Alternatively, if a VR format DVD-RW, CD, Video CD or MP3/JPEG disc is loaded, you can press **DVD MENU**, which takes you straight to the Disc Navigator screen.

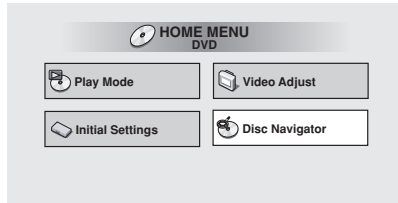

2 Select what you want to play.

Depending on the type of disc you have loaded, the Disc Navigator looks slightly different.

The screen for DVD-Video discs shows the titles on the left and the chapters on the right. Select a title, or a chapter within a title.

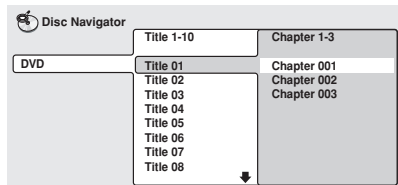

For DVD-Audio, select a group or a track within a group.

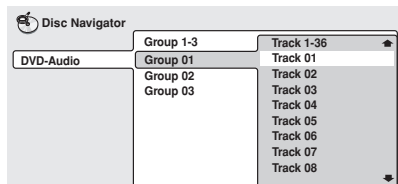

For SACD, select a track within the current playback area.

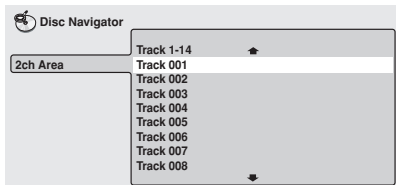

For a VR (Video Recording) mode DVD-RW disc select between the **Playlist** and **Original** areas of the disc, or a title. Press **→** (cursor right) to preview the title.

- It's not possible to switch between **Original** and **Playlist** during playback.
- Not all VR format DVD-RW discs have a Playlist.

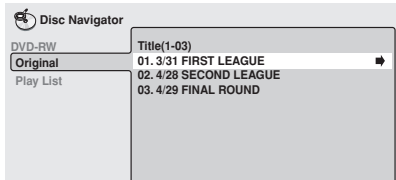

The screen for CDs and Video CDs shows a list of tracks. (The screen below shows a CD loaded.)

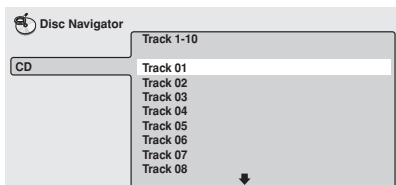

The screen for an MP3 disc shows the folder names on the left and the track names on the right (note that if there are more than 16 folders or names that contain accented or non-roman characters, tracks and folders may show up with generic names – **F_033**, **T_035**, etc.).

Select a folder, or a track within a folder.

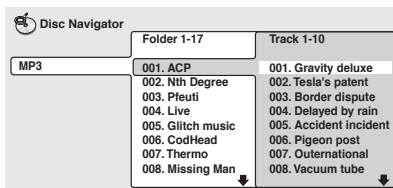

Playback starts after you press **ENTER**.



Tip

- The Disc Navigator is not available unless there is a disc loaded.
- It's not possible to use the Disc Navigator when playing a Video CD in PBC mode, or an unfinalized CD-R/RW disc.
- Another way to find a particular place on a disc is to use one of the search modes. See *Searching a disc* on page 46.

Scanning discs

You can fast-scan discs forward or backward at various different speeds.

1 During playback, press ◀◀ or ▶▶ to start scanning.

2 Press repeatedly to increase the scanning speed.

- MP3 tracks can only be scanned at one speed.
- The scanning speed is shown on-screen.

3 To resume normal playback, press ► (play).



Note

- Sound can be heard while scanning audio CDs, SACD and MP3 discs.
- When scanning a Video CD or MP3 track, playback automatically resumes at the end or beginning of the track.
- There is no sound while scanning DVD-Videos and Video CDs, and no subtitles while scanning DVD-Videos.
- Depending on the disc, normal playback may automatically resume when a new chapter is reached on a DVD-Video disc.

Playing in slow motion

You can play DVD-Video, DVD-R/RW and Video CDs at four different forward slow motion speeds. DVD-Videos and DVD-R/RW discs can also be played at two reverse speeds.

1 During playback, press II (pause) (►/II on the top panel).

2 Press and hold ◀/◀II or II►/II► until slow motion playback starts.

- The slow motion speed is shown on-screen.
- There is no sound during slow motion playback.

3 Press repeatedly to change the slow motion speed.

- The slow motion speed is displayed on-screen.

4 To resume normal playback, press ► (play).



Note

- Video CD only supports forward slow motion playback.
- The picture quality during slow motion playback is not as good as during normal playback.
- Depending on the disc, normal playback may automatically resume when a new chapter is reached.

Frame advance/frame reverse

You can advance or back up DVD-Video or VR format DVD-RW discs frame-by-frame. With Video CDs, you can only use frame advance.

1 During playback, press II (pause) (►/II on the top panel).

2 Press ◀/◀II or II►/II► to reverse or advance a frame at a time.

3 To resume normal playback, press ► (play) (►/II on the top panel).



Note

- The picture quality when using frame reverse is not as good as frame advance.
- Depending on the disc, normal playback may automatically resume when a new chapter is reached.
- When changing direction with a DVD disc, the picture may 'move' in an unexpected way. This is not a malfunction.

Looping a section of a disc

The A-B Repeat function allows you to specify two points (A and B) within a track (DVD-Audio, CD and Video CD) or title (DVD-Video and DVD-RW) that form a loop which is played over and over.



Important

- You can't use A-B Repeat with MP3 discs, Video CDs in PBC mode or unfinalized CD-R/RW discs.

1 During playback, press HOME MENU and select 'Play Mode'.

2 Select 'A-B Repeat' from the list of functions on the left.

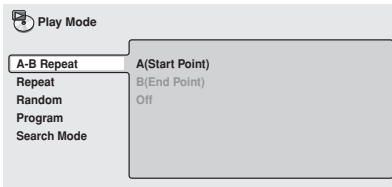

3 Press ENTER on 'A(Start Point)' to set the loop start point.

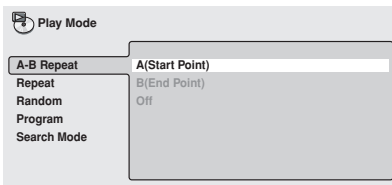

4 Press ENTER on 'B(End Point)' to set the loop end point.

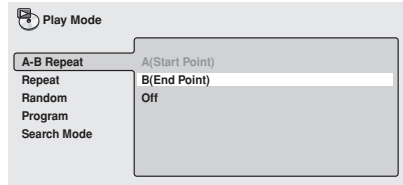

After pressing **ENTER**, playback jumps back to the start point and plays the loop.

- The minimum loop time is 2 seconds.

5 To resume normal playback, select 'Off' from the menu.

Using repeat play

There are various repeat play options, depending on the kind of disc loaded. It's also possible to use repeat play together with program play to repeat the tracks/chapters in the program list (see *Creating a program list* on page 43).



Important

- You can't use Repeat play with Video CDs in PBC mode, or unfinalized CD-R/RW discs.

Using the OSD

- 1 During playback, press HOME MENU and select 'Play Mode'.
- 2 Select 'Repeat' from the list of functions on the left.

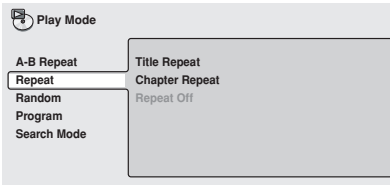

3 Select a repeat play option.

If program play is active, select **Program Repeat** to repeat the program list, or **Repeat Off** to cancel.

For DVD-Video and DVD-RW discs, select **Title Repeat** or **Chapter Repeat** (or **Repeat Off**).

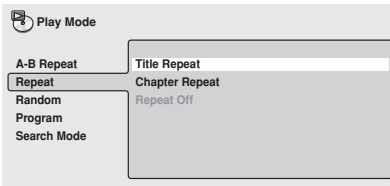

For DVD-Audio discs, select **Group Repeat** or **Track Repeat** (or **Repeat Off**).

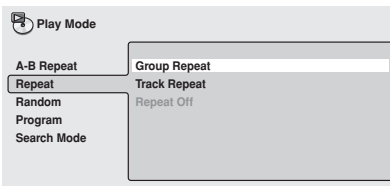

For SACDs, CDs and Video CDs, select **Disc Repeat** or **Track Repeat** (or **Repeat Off**).

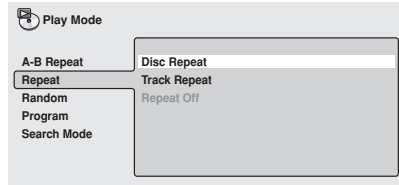

For MP3 discs, select **Disc Repeat**, **Folder Repeat** or **Track Repeat** (or **Repeat Off**).

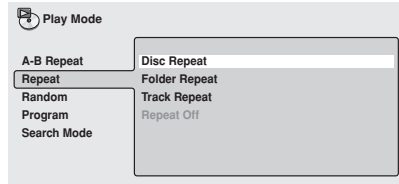

Using the display unit

- During playback, press REPEAT to select a repeat play option.

Press repeatedly until the repeat play option you want is shown in the display.

The repeat options are the same as those available from the OSD (see above).



Tip

- If you've created a program list, **Program Repeat** is also available.
- During playback, you can cancel repeat play by pressing **CLR**.



Note

- You can't use repeat and random play at the same time.
- If you switch camera angle during repeat play, repeat play is canceled.

Using random play

Use the random play function to play titles or chapters (DVD-Video), groups or tracks (DVD-Audio), or tracks (CD, Video CD and MP3 discs) in a random order.

You can set the random play option when a disc is playing or stopped.



Important

- You can't use random play with VR format DVD-RW discs, Video CDs playing in PBC mode or while a DVD disc menu is being displayed.

Using the OSD

1 During playback, press **HOME MENU** and select **'Play Mode'**.

2 Select **'Random'** from the list of functions on the left.

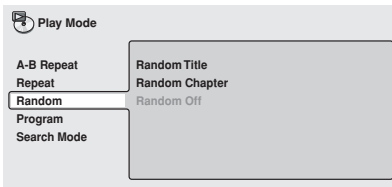

3 Select a random play option.

For DVD-Video discs, select **Random Title** or **Random Chapter**, (or **Random Off**).

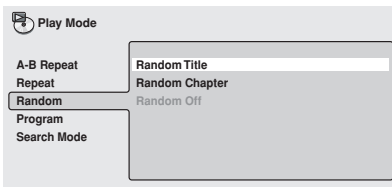

For DVD-Audio discs, select **Random Group** or **Random Track** (or **Random Off**).

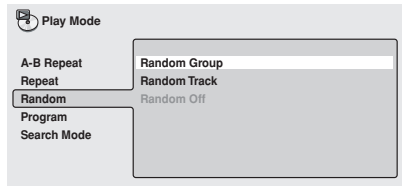

For CDs and Video CDs, select **On** or **Off** to switch random play on or off.

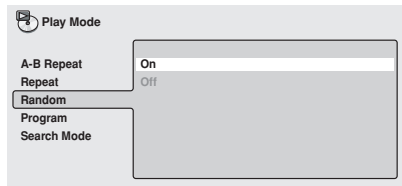

For MP3 discs, select **Random All** (all folders) or **Random Track** (current folder only), (or **Random Off**).

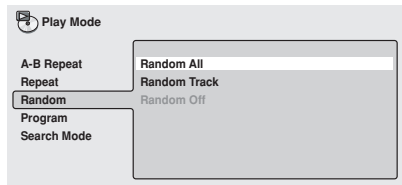

Tip

- You can also use the **RANDOM** button on the remote to select a random play mode. The random mode is indicated in the display unit and on-screen. The random modes available are the same as when choosing from the **Play Mode** menu. Press **ENTER** to start random play.
- To stop the disc and cancel random playback, press **■** (stop).

- To cancel random playback without stopping playback, press **CLR**. The disc will play to the end, then stop.
- During random play, the **◀◀** and **▶▶** buttons function a little differently to normal: **◀◀** returns to the beginning of the current track/chapter. You can't go back further than this. **▶▶** selects another track/chapter at random from those remaining.
- You can't use random play together with program or repeat play.

Creating a program list

This feature lets you program the play order of titles/groups/chapters/folders tracks on a disc.



Important

- You can't use Program play with VR format DVD-RW discs, Video CDs playing in PBC mode, or while a DVD disc menu is being displayed.

Using the OSD

1 During playback, press **HOME MENU** and select 'Play Mode'.

2 Select 'Program' from the list of functions on the left.

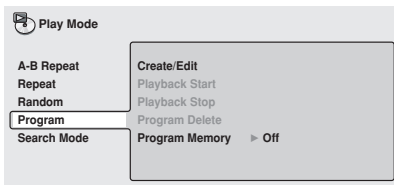

3 Select 'Create/Edit' from the list of program options.

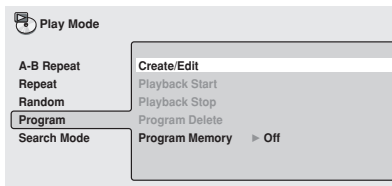

The Program edit screen that appears depends on the kind of disc loaded.

On the left side is the program list, then to the right is a list of titles (if a DVD-Video disc is loaded), groups (for DVD-Audio), tracks (for SACDs, CDs and Video CD), or folder names (for MP3 discs). On the far right is a list of chapters (for DVD-Video) or track names (for MP3).

4 Select a title, chapter, group, folder or track for the current step in the program list.

For a DVD-Video disc, you can add a whole title, or a chapter within a title to the program list.

- To add a title, select the title.

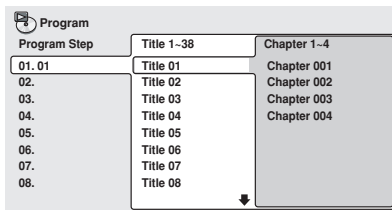

- To add a chapter, first highlight the title, then press **➡** (cursor right) and select a chapter from the list.

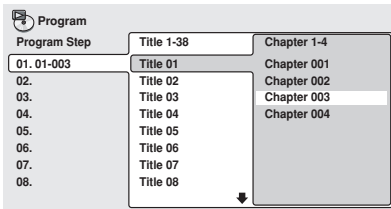

For a DVD-Audio disc, you can add a whole group, or a track within a group to the program list.

- To add a group, select the group.

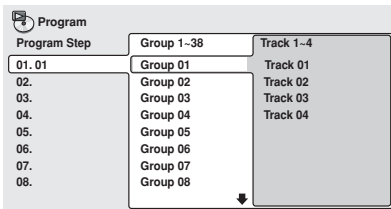

- To add a track, first highlight the group, then press **➡** (cursor right) and select a track from the list.

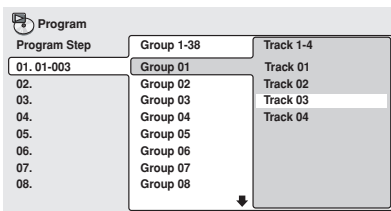

For an SACD, CD or Video CD, select a track to add to the program list.

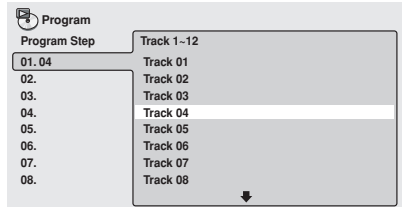

For an MP3 disc, you can add a whole folder, or a track within a folder to the program list.

- To add a folder, select the folder.

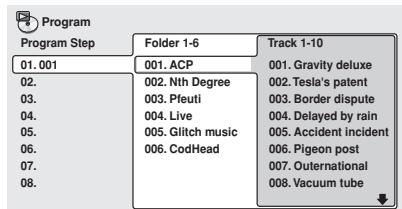

- To add a track, first find the folder, then press **➡** (cursor right) and select a track name from the list.

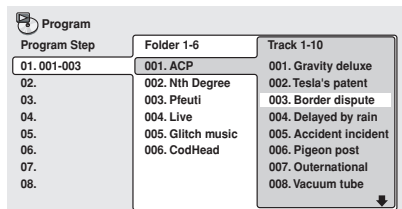

After pressing **ENTER** to select the title/ chapter/group/folder/track, the step number automatically moves down one.

5 Repeat step 4 to build up a program list.

A program list can contain up to 24 titles/ chapters/group/folders/tracks.

6 To play the program list, press ► (play).

Program play remains active until you turn off program play (see below), erase the program list (see below), eject the disc or switch off the player or switched to a function other than DVD (CD).



Tip

- To save your program list and exit the program edit screen without starting playback, press **HOME MENU**. (Don't press **RETURN** – your program list won't be saved.)
- During program play, press ►► to skip to the next program step.
- Press **CLR** during playback to switch off program play. Press while stopped to erase the program list.

Editing a program list using the OSD

After creating a program list, you can add, delete and change steps.

1 During playback, press HOME MENU and select 'Play Mode'.

2 Select 'Program' from the list of functions on the left.

3 Select 'Create/Edit' from the list of program options.

4 To clear a step, highlight the step number and press CLR.

5 To insert a step in the middle of the program list, highlight the step where you want the new step to appear, then select a title/chapter/group/folder/track to add.

After pressing **ENTER**, the new step is inserted into the list.

6 To add a step to the end of the program list, highlight the next free step then select a title/chapter/group/folder/track to add.



Tip

- To save your program list and exit the program edit screen without starting playback, press **HOME MENU**.
- If you want to exit the program edit screen without saving the changes you made, press **RETURN**.

Other functions available from the OSD program menu

As well as creating and editing a program list, you can start program play, cancel program play, erase the program list, and memorize a program list from the Play Mode menu.

1 During playback, press HOME MENU and select 'Play Mode'.

2 Select 'Program' from the list of functions on the left.

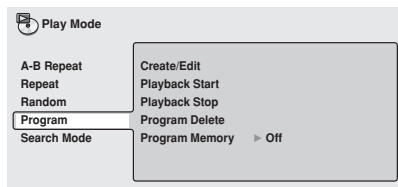

3 Select a program play function.

- **Create/Edit** – See above
- **Playback Start** – Starts playback of a saved program list
- **Playback Stop** – Turns off program play, but does not erase the program list
- **Program Delete** – Erases the program list and turns off program play

- **Program Memory** (DVD-Video only) – Select **On** to save the program list for the disc loaded. (Select **Off** to cancel the program memory for the disc loaded)



Note

- Program lists are saved for the DVD disc loaded. When you load a disc with a saved program list, program play is automatically turned on.
- You can save program lists for up to 24 discs. After that, the oldest one is replaced with the new one saved.

Using the unit display

Even though the OSD is available for SACDs, CDs and MP3 discs, the Display unit provides enough information to make a program list easily. If a disc is playing, stop it first.

1 Press PROGRAM.

You're prompted to enter a track or folder for the first step in the program list.

P - 00 › 0' 00"

2 Use ↑/↓ (cursor up/down) to select a track or a folder, then press ENTER.

P - 01 › 5' 37"

- *For MP3 discs only:* To select an individual track within a folder, use the ↑/↓ (cursor up/down) buttons to select the folder, then press →, then use ↑/↓ (cursor up/down) to select a track. Press **ENTER**.

Wait for the display to prompt you after completing each selection. If you make a mistake, press **CLR** to delete the last (most recently) programmed track.

3 Repeat step 2 to build up a program list.

A program list can contain up to 24 steps.

4 To play the program list, press ► (play).

Program play remains active until you press ■ (stop), clear the playlist (see below), eject the disc or switch off the player.

Clearing the program list

You must clear the program list to program a new one.

1 If a disc is playing, press ■ (stop).

2 Press CLR.

Searching a disc

You can search DVD-Video discs by title or chapter number, or by time. DVD-Audio discs can be searched by group or track, or by page. SACDs, CDs can be searched by track number, and Video CDs by track number or time. MP3 discs can be searched by folder or track number.

1 During playback, press HOME MENU and select 'Play Mode'.

2 Select 'Search Mode' from the list of functions on the left.

The search options that appear depend on the kind of disc loaded. The screen below shows the DVD-Video search options.

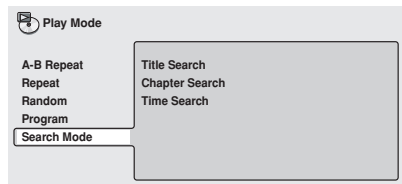

- 3 Select a search mode.
- 4 Use the number buttons to enter a title, group, chapter, folder or track number, or a time or a page.

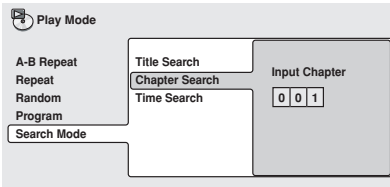

- For a time search, enter the number of minutes and seconds into the currently playing title (DVD-Video/DVD-RW) or track (Video CD) you want playback to resume from.
For example, press **4, 5, 0, 0** to have playback start from 45 minutes into the disc. For 1 hour, 20 minutes and 30 seconds, press **8, 0, 3, 0**.
- Some DVD-Audio discs feature pages of browsable pictures. Enter the page number you want.

5 Press **ENTER** to start playback.

 **Note**

- You can only use time search with DVD-Video and Video CD discs.
- The disc must be playing in order to use time search.
- Search functions are not available with Video CDs in PBC mode, or unfinalized CD-R/RW discs.
- With more than two SACD discs you may not be able to select the first track of discs after the second disc.

Playing DVD-Audio 'Bonus Groups'

Some DVD-Audio discs have an extra 'bonus' group that requires a 4-digit key number to access. See the disc packaging for details and the key number. When you try and play the bonus group, the player will automatically ask you for the key number.

1 Use the number buttons to enter the 4-digit key number.

- It's also possible to enter the key number from the Options menu. See page 70.

Switching subtitles

Some DVD-Video discs have subtitles in one or more languages; the disc box will usually tell you which subtitle languages are available. You can switch subtitle language during playback.

- Press **SUBTITLE** repeatedly to select a subtitle option.

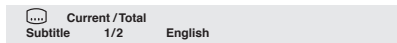

 **Note**

- Some discs only allow you to change subtitle language from the disc menu. Press **TOP MENU** to access.
- To set subtitle preferences, see *Subtitle Language* on page 66.

Switching DVD-Video audio language

When playing a DVD-Video disc recorded with dialog in two or more languages, you can switch audio language during playback.

- Press **AUDIO** repeatedly to select an audio language option.

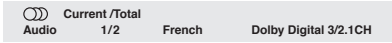

Note

- Some discs only allow you to change audio language from the disc menu. Press **TOP MENU** to access.
- To set audio language preferences, see *Audio Language* on page 65.

Switching DVD-Audio audio channels

Depending on the disc, you may be able to switch channels when playing DVD-Audio discs—see the disc box for details.

- 1 Press **AUDIO** repeatedly to select an audio channel option.



When you change the audio channel, playback restarts from the beginning of the current track.



Note

- Some discs only allow you to change audio channel from the disc menu. Press **TOP MENU** to access.
- To set audio language preferences, see *Audio Language* on page 65.

Switching Video CD audio channel

When playing a Video CD you can switch between stereo, just the left channel or just the right channel.

- Press **AUDIO** repeatedly to select an audio channel option.

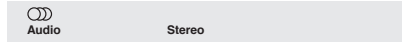

Zooming the screen

Using the zoom feature you can magnify a part of the screen by a factor of 2 or 4, while watching a DVD-Video, DVD-Audio or Video CD.

- 1 During playback, use the **ZOOM** button to select the zoom factor.

- Normal
- 2x
- 4x

Normal



Zoom 2x

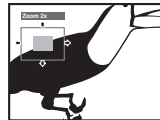

Zoom 4x

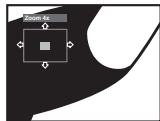

- Since DVD-Video, DVD-Audio and Video CD have a fixed resolution, picture quality will deteriorate, especially at 4x zoom. This is not a malfunction.

- 2 Use the cursor buttons to change the zoomed area.

You can change the zoom factor and the zoomed area freely during playback.

- CD and Video CD displays

Play	▶ CD			
	Current / Total	Elapsed	Remain	Total
Track	2/16	1.07	4.40	5.47

Play	▶ CD			
		Elapsed	Remain	Total
Disc		28.00	30.20	58.20

- (During PBC playback only.)

Play	▶ VCD			
------	-------	--	--	--

- MP3 disc displays

Play	▶ MP3			
	Current / Total	Elapsed	Remain	Total
Track	1/17	0.18	12.42	13.00
Track Name	Outernational			

Play	▶ MP3			
	Current / Total			
Folder	2/7			
Folder Name	ACP			

- JPEG disc displays

Play	▶ JPEG			
	Current / Total			
File	1/40			
File Name	FL000001			

Play	▶ JPEG			
	Current / Total			
Folder	2/6			
Folder Name	Holiday			



Note

- You can see disc information (number of titles/chapters, tracks, groups, folders and so on) from the Disc Navigator screen. See *Using the Disc Navigator to browse the contents of a disc* on page 37.

Display unit information

Limited disc information also appears in the display unit. Press **DISPLAY** to change the displayed information.

- DVD-Video / DVD-RW displays

2 · 2 · 8' 49" Title no.
Chapter no.
Elapsed title time

2 · TTL · 1 07' 00" Title no.
Remaining title time

2 · 2 · 0' 42" Title no.
Chapter no.
Remaining chapter time

- DVD-Audio displays

2 · 2 · 8' 49" Group no.
Track no.
Elapsed track time

2 · 2 · 3' 15" Group no.
Track no.
Remaining track time

2 · GRP · 47' 00" Group no.
Remaining group time

- SACD / CD displays

4 · 1' 16" Track no.
Elapsed track time

4 · 3' 20" Track no.
Remaining track time

Disc · 53' 15" Remaining disc time

- Video CD displays

4 · 11' 16" Track no.
Elapsed disc time

Disc · 53' 15" Remaining disc time

4 · 3' 20" Track no.
Remaining track time

- MP3 disc displays

2 · 0' 35" Track no.
Elapsed track time

·EVERYBOD Track name

·BEST_OF_ Folder name

- JPEG disc displays

·TIGER_01 File name

·ZOO_TRIP' Folder name

Chapter 6

Viewing JPEG discs

Playing a JPEG slideshow

After loading a CD/CD-R/RW containing JPEG pictures, press ► to start a slideshow from the first folder/picture on the disc. The player displays the pictures in each folder in alphabetical order.

Pictures are automatically adjusted so that they fill as much of the screen as possible (if the aspect ratio of the picture is different to your TV screen you may notice black bars at the sides, or at the top and bottom of the screen).

While the slideshow is running:

Button	What it does
II	Pauses the slideshow; press again to restart.
◀◀	Displays the previous picture.
▶▶	Displays the next picture.
ANGLE	Pauses the slideshow and rotates the currently displayed picture 90° clockwise. Press ► (play) to restart slideshow).
ZOOM	Pauses the slideshow and zooms the screen (see below). Press ► (play) to restart slideshow).
DVD MENU	Displays the Disc Navigator screen (see below).
FOLDER +/ FOLDER -	Skip to the next/previous folder when playing a JPEG disc.



Note

- The **II**, **ANGLE** and **ZOOM** buttons do not work while the display shows **Loading**.
- The time it takes for the player to load a file increases with large file sizes.
- Up to 999 files are viewable on a disc. If there are more files than this on a disc, only the first 999 files are viewable.

Using the JPEG Disc Navigator and Photo Browser

Use the JPEG Disc Navigator to find a particular folder or picture by filename on the disc in the play position; use the Photo Browser to find a picture within a folder by thumbnail image.

1 Press DVD MENU to display the Disc Navigator screen.

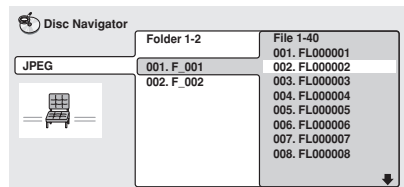

The left column shows the folders on the disc, the right column shows the files in a folder.

2 Use the cursor buttons (↑/↓/←/→) to navigate.

When a file is highlighted, a thumbnail image is displayed.

- When a folder is highlighted you can press **ENTER** to open the Photo Browser screen for that folder. See below for more on using the Photo Browser.

3 To resume the slideshow from the highlighted file, press **ENTER**.

Using the Photo Browser

The Photo Browser displays nine thumbnail images at a time from the current folder.

1 From the Disc Navigator screen, highlight a folder to display then press **ENTER**.

The Photo Browser screen opens with the first nine pictures displayed as thumbnails.

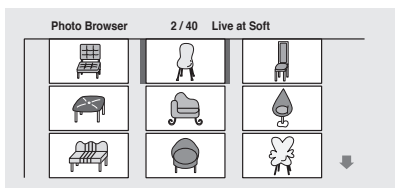

2 Use the cursor buttons (↑/↓/←/→) to highlight a thumbnail picture.

- Use the track skip buttons (I◀◀ and ▶▶I) to see the previous / next page of thumbnails. Keep the button pressed if you want to skip several pages; release when you reach the page you want.
- To return to the Disc Navigator screen, press **RETURN**.

3 Press **ENTER** to display the selected thumbnail full size on screen.

The slideshow resumes from the selected picture.

Zooming the screen

Using the zoom feature you can magnify a part of the screen by a factor of 2 or 4, while viewing pictures from a JPEG disc.

1 During slideshow playback, use the **ZOOM** button to select the zoom factor.

- **Normal**
- **2x**
- **4x**

Normal

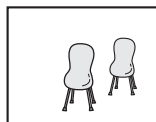

Zoom 2x

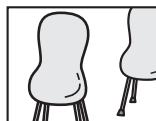

Zoom 4x



- The slideshow is paused when the screen is zoomed.
- Since JPEG pictures have a fixed resolution, picture quality may deteriorate, especially at 4x zoom. This is not a malfunction.

2 Use the cursor buttons (↑/↓/←/→) to change the zoomed area.

You can change the zoom factor and the zoomed area freely.

3 To resume the slideshow, press ► (play).

Chapter 7:

More tuner features: RDS

An introduction to RDS

Radio Data System, or RDS as it's usually known, is a system used by FM radio stations to provide listeners with various kinds of information—the name of the station and the kind of show they're broadcasting, for example. This information shows up as text on the display, and you can switch between the kind of information shown. Although you don't get RDS information from all FM radio stations, you do with most.

Probably the best feature of RDS is that you can search automatically by type of program. So, if you felt like listening to jazz, you could search for a station that's broadcasting a show with the program type, **Jazz**. There are around 29 such program types, including various genres of music, news, sport, talk shows, financial information, and so on.

The receiver lets you display three different kinds of RDS information: Radio Text, Program Service Name, and Program Type.

Radio Text (**RT**) is messages sent by the radio station. These can be anything the broadcaster chooses—a talk radio station might give out its telephone number as RT, for example.

Program Service Name (**PS**) is the name of the radio station.

Program Type (**PTY**) indicates the kind of program currently being broadcast.

The receiver can search for and display the following program types:

News – News

Affairs – Current affairs

Info – General information

Sport – Sport

Educate – Educational material

Drama – Radio plays or serials

Culture – National or regional culture, theatre, etc.

Science – Science and technology

Variéd – Usually talk-based material, such as quiz shows or interviews.

Pop M – Pop music

Rock M – Rock music

Easy M – Easy listening music

Light M – 'Light' classical music

Classics – 'Serious' classical music

Other M – Other music not fitting any of the above categories

Weather – Weather reports

Finance – Stock market reports, commerce, trading, etc.

Children – Programs for children

Social – Social affairs

Religion – Programs concerning religion

Phone In – Public expressing their views by phone

Travel – Holiday-type travel rather than traffic announcements

Leisure – Leisure interests and hobbies

Jazz – Jazz

Country – Country music

Nation M – Popular music in a language other than English

Oldies – Popular music from the '50s and '60s

Folk M – Folk music

Document – Documentaries

In addition, there are three other program types, **TEST**, **Alarm!**, and **None**. **Alarm!** and **TEST** are used for emergency announcements. You can't search for these, but the tuner will switch automatically to this RDS broadcast signal. **None** appears when a program type cannot be found.

Displaying RDS information

Use the **DISPLAY** button to display the different types of RDS information available (**RT**, **PS** and **PTY**).

- **Press DISPLAY to select the RDS information display.**

Each press changes the display as follows:

- **RT** – Radio Text display
- **PS** – Program Service display
- **PTY** – Program Type display
- **PTY SEARCH** – see *Searching for RDS programs* below
- Current tuner frequency



Note

- If any noise is picked up while displaying the RT scroll, some characters may be displayed incorrectly.
- If you see **No Data** in the RT display, it means no RT data is transmitted from the broadcast station. If you haven't, the display will automatically switch to the PS data display. If no PS data is transmitted from the station, the frequency will be displayed.
- In the PTY display, there are cases where **No Data** or **None** is shown. If this happens, the PS display is shown after a few seconds.

Searching for RDS programs

One of the most useful features of RDS is the ability to search for a particular kind of radio program. You can search for any of the program types listed on the previous page.

- 1 **Press the TUNER button to select the FM band.**

RDS is only possible in the FM band.

- 2 **Press DISPLAY repeatedly until PTY SEARCH appears in the display.**

- 3 **Use ←/→ (cursor left/right) to select the program type you want to hear.**

- 4 **Press ENTER to search for the program type.**

The system starts searching through the station presets for a match. When it finds one, the search stops and the station plays for five seconds.

- 5 **If you want to keep listening to the station, press ENTER within the 5 seconds.**

If you don't press **ENTER**, searching resumes.

Chapter 8

Using the timer

Setting the wake-up timer

Use the wake-up timer to set the system to switch on at any time and start playing whatever source you want.



Important

- The clock must be set to the correct time for the wake-up timer to work properly (see *Setting the clock* on page 19).

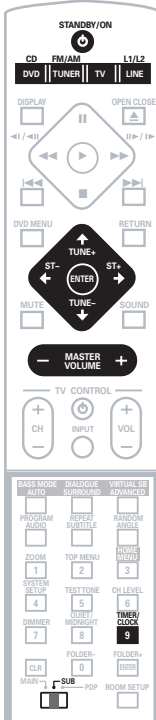

1 Select the source you want played.

For example, press **TUNER** to select the radio as your source.

2 Prepare the source.

For example, tune in the radio station you want to wake up to.

If you've selected a CD, make sure that it's stopped.

3 Set the volume.

4 Press **TIMER/CLOCK** twice to reach the timer menu.5 Use the **←/→** (cursor left/right) buttons to select 'Wake-Up?' then press **ENTER**.6 Use the **←/→** (cursor left/right) buttons to select 'TimerEdit' then press **ENTER**.

7 Set the switch-on time.

Use the **↑/↓** (cursor up/down) buttons to set the hour, then press **ENTER**. Set the minute in the same way, pressing **ENTER** when you're done.

8 Set the switch-off time.

Use the **↑/↓** (cursor up/down) buttons to set the hour, then press **ENTER**. Set the minute in the same way, pressing **ENTER** when you're done.

After pressing **ENTER** this last time, the wake-up indicator lights, and the switch-on, switch-off times, the function (**DVD/CD**, etc.) and volume are confirmed in the display.

9 Switch the system into standby mode.

The wake-up timer will not work if the system is left on!



Tip

- You can check the timer settings in standby by pressing **TIMER/CLOCK** twice. (Press **TIMER/CLOCK** once to display the current time.)

Turning the wake-up timer on/off

If the wake-up timer is on, it will switch on the system everyday at the time you have set.

1 Press TIMER/CLOCK twice to reach the timer menu.

2 Use the ←/→ (cursor left/right) buttons to select 'Wake-Up?' then press ENTER.

3 Use the ←/→ (cursor left/right) buttons to select 'Timer On?' or 'Timer Off?'.

- You must have the timer set (see above) to select **ON**. The wake-up timer switches on and off according to your previous settings.

4 Press ENTER.



Note

- The wake-up timer will automatically be canceled if the clock is reset.

Setting the sleep timer

The sleep timer switches off the system after a specified time so you can fall asleep without worrying about it.



Important

- If you set the sleep timer while either the wake-up timer is active, the earlier switch off time takes priority.

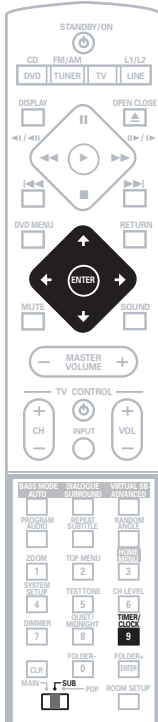

1 Press TIMER/CLOCK twice to reach the timer menu.

2 Use the ←/→ (cursor left/right) buttons to select 'Sleep?' then press ENTER.

3 Use the ↑/↓ (cursor up/down) buttons to select a switch-off time then press ENTER.

Choose between the following options:

- **Sleep Auto** – System switches off automatically after the currently playing SACD, CD, Video CD or MP3 disc has finished.
- **Sleep 90** – System switches off after 90 minutes
- **Sleep 60** – System switches off after an hour
- **Sleep 30** – System switches off after 30 minutes
- **Sleep Off** – cancels the sleep timer

4 To check how much time is left, repeat steps 1 and 2.

The remaining time is displayed momentarily.



Note

- **Sleep Auto** will not work with Video CDs during PBC playback or CDs in repeat play.

Chapter 9

Surround sound setup

Setting up surround sound

The Room Setup feature (page 20) is designed to give you a basic surround sound setup, however you can make the more detailed settings that may improve the surround sound in your listening room.

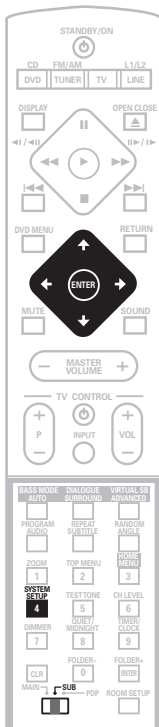

Note

- When you change speaker distance and channel level settings, these settings will override settings you made in the Room Setup.

1 Press **SYSTEM SETUP**.

2 Use the **←/→ (cursor left/right)** buttons to choose the setting you want to adjust.

The current setting is shown for each option as you cycle through the display. See below for a full list and description of each.

3 Use the **↑/↓ (cursor up/down)** buttons to adjust the setting.

4 Repeat steps 2 and 3 to make other settings.

5 When you're done, press **ENTER** to leave the System Setup menu.



Note

- The System Setup menu is exited automatically after 5 minutes of inactivity.

System Setup menu options

Below are all the available settings in the setup menu. The first setting in each section is the default. See also the notes in each section for additional information about the settings.

Front speakers distance setting

Specifies the distance from your listening position to the front speakers:

- **Front 0.3 m ~ Front 9 m** – Distance can be set in increments of 0.3 m. The default is 3 m.

Center speaker distance setting

Specifies the distance from your listening position to the center speaker:

- **Center 0.3 m ~ Center 9 m** – Distance can be set in increments of 0.3 m. The default is 3 m.

Surround speakers distance setting

Specifies the distance from your listening position to the surround speakers:

- **Surr. 0.3 m ~ Surr. 9 m** – Distance can be set in increments 0.3 m. The default is 3 m.

Dynamic Range Control

Specifies the amount of dynamic range adjustment to Dolby Digital or DTS soundtracks:

- **DRC Off** – No dynamic range adjustment (use when listening at higher volume)
- **DRC Mid** – Mid setting
- **DRC High** – Dynamic range is reduced (loud sounds are reduced in volume while quieter sounds are increased)



Note

- This setting works only with Dolby Digital and some DTS soundtracks. For other sources you can create a similar effect using the Midnight mode (see *Using Quiet and Midnight listening modes* on page 34).

Dual mono setting

Specifies how dual mono encoded Dolby Digital or DTS soundtracks should be played. You can also use this setting to switch the audio channel on DVD-RW discs recorded with two separate soundtracks.

- **L-Ch1 R-Ch2** – Both channels are played through the front speakers
- **Ch1 Mono** – Only channel 1 is played
- **Ch2 Mono** – Only channel 2 is played



Note

- On the **Ch1 Mono** and **Ch2 Mono** settings the sound comes only from the center speaker (or from the front speakers if listening in **STEREO** mode).
- This setting works only with dual mono encoded Dolby Digital or DTS soundtracks. See the disc packaging for channel information.

LFE attenuator setting

Dolby Digital and DTS audio sources include ultra-low bass tones. Set the LFE attenuator as needed to prevent the ultra-low bass from distorting the sound.

- **LFE ATT 0** – The LFE channel is played with no attenuation
- **LFE ATT 10** – LFE channel is attenuated by 10dB
- **LFE OFF** – LFE channel is not played

Setting the channel levels

You can set the relative channel levels from your main listening position for each listening mode, including all the Surround and Advanced Surround modes.

If you used the Room Setup feature (page 20), the channel levels for each listening mode will already be set. However, you can still fine-tune the levels here if you need to.

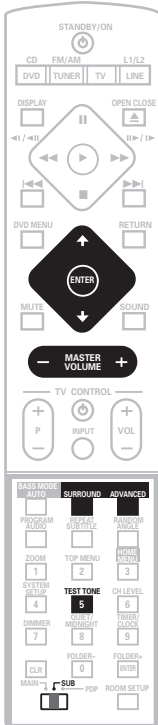

1 Press SURROUND or ADVANCED repeatedly to select a listening mode.

2 Switch the remote control to SUB, then press TEST TONE to hear the test tone.

The test tone is output in the following order (from the speakers active in the current listening mode):

- **L** – Front left speaker
- **C** – Center speaker
- **R** – Front right speaker
- **RS** – Right surround speaker
- **LS** – Left surround speaker
- **SW** – Subwoofer

3 Use the MASTER VOLUME +/- button to adjust the volume to an appropriate level.

4 Use the ↑/↓ (cursor up/down) buttons to adjust the speaker levels in turn.

You should hear the test tone at the same volume from each speaker when seated in the main listening position. The channel level range is ± 10 dB.

5 When you're done, press ENTER to exit test tone setup.



Tip

- The speaker volume can be adjusted while listening to any sound source you want by pressing **CH LEVEL** and then using the ↑/↓ (cursor up/down) buttons to adjust the channel levels. After you're finished with one channel, use the ←/→ (cursor left/right) buttons to move to the next.



Note

- Since the subwoofer produces ultra-low frequencies its sound may seem quieter than it actually is.

Chapter 10

Video Adjust menu

Video Adjust

- Default setting: **Standard**

From the Video Adjust screen you can select the standard video presentation or define presets of your own.

- 1 Press **HOME MENU** and select 'Video Adjust' from the on-screen display.

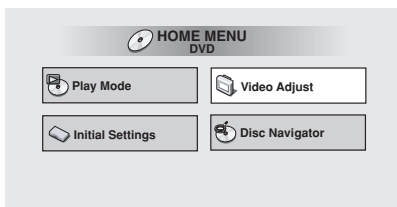

- 2 Use the **←/→** (cursor left/right) buttons to select a preset.



- **Standard** – Normal
- **Memory1–2** – Use for saving your own presets (see below)

- 3 Press **ENTER** to make the setting and exit the Video Adjust screen.



Note

- Depending on the disc and the TV/monitor, you may not see the effect clearly.

Creating your own presets

You can create up to two presets of your own.

- 1 Select one of the Memory presets (see above).
- 2 Press **↓** (cursor down) to select 'Detailed Settings' then press **ENTER**.

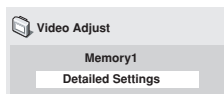

- 3 Adjust the picture quality settings.

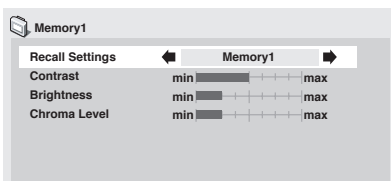

- Use the **↑/↓** (cursor up/down) buttons to select a setting.
- Use the **←/→** (cursor left/right) buttons to adjust the current setting.
- Press **DISPLAY** to switch between full and single view.
- You can change the preset number from the **Recall Settings** menu item.

You can adjust any or all of the following picture quality settings:

- **Contrast** – Adjusts the contrast between light and dark.
- **Brightness** – Adjusts the overall brightness.
- **Chroma Level** – Adjusts how saturated colors appear.

4 Press ENTER to save the preset and exit the Video Adjust screen.

Chapter 11

Initial Settings menu

Using the Initial Settings menu

The Initial Settings menu gives you complete control in setting up your DVD system, including video output settings and parental lock settings, among others.

If an option is grayed out it means that it cannot be changed at the current time. This is usually because a disc is playing. Stop the disc, then change the setting.

1 Press HOME MENU and select 'Initial Settings' from the on-screen display.

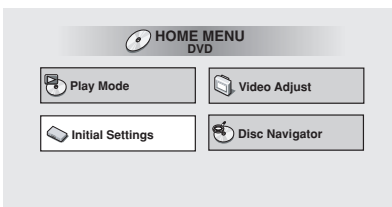

2 Select the setup category from the list on the left, then select an item from the menu list to the right.

3 Make the setting you want.



Note

- The language options shown in the on-screen display illustrations on the following pages may not correspond to those available in your country or region.

Video Output settings

TV Screen

- Default setting: **16:9 (Wide)**

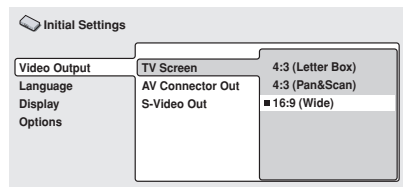

If you have a widescreen TV, select the **16:9 (Wide)** setting—widescreen DVD software is then shown using the full screen area. When playing software recorded in conventional (4:3) format, the settings on your TV will determine how the material is presented—see the manual that came with your TV for details on what options are available.

If you have a conventional TV, select either **4:3 (Letter Box)** or **4:3 (Pan & Scan)**. In Letter Box mode, widescreen software is shown with black bars at the top and bottom of the screen. Pan & Scan chops the sides off widescreen material to make it fit the 4:3 screen (so even though the image looks larger on the screen, you're actually seeing less of the picture). See also *Screen sizes and disc formats* on page 88.

AV Connector Out

You only need to make this setting if you connected this system to your TV using the AV SCART-type connector.

- Default setting: **Video**



Important

- If you make a setting here that is incompatible with your TV, the TV may not display any picture at all. If this happens switch everything off and reconnect to the TV using the supplied audio/video cable.
- SCART cables come in various configurations. Make sure you use the correct one for your TV/monitor. See page 77 for the SCART pin assignment diagram.

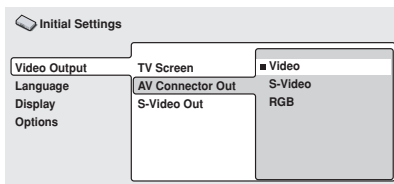

- **Video** – Standard video, compatible with all TVs.
- **S-Video** – Higher quality, but check your TV for compatibility.
- **RGB** – Best quality, but check your TV for compatibility.

S-Video Out

You only need to make this setting if you connected this system to your TV using an S-video cable.

- Default setting: **S2**

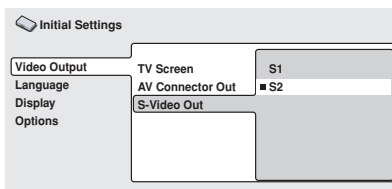

- If you find that the picture is stretched or distorted on the default **S2** setting, try changing it to **S1**.

Language settings

Audio Language

- Default setting: **English**

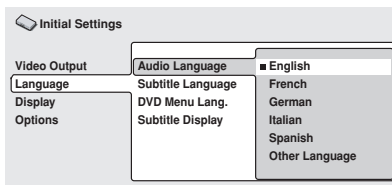

This setting is your preferred audio language for DVD-Video discs. If the language you specify here is recorded on a disc, the system automatically plays the disc in that language. The DVD-Video format recognizes 136 different languages. Select **Other Language** if you want to specify a language other than those listed. See also *Selecting languages using the language code list* on page 88.

**Tip**

- You can switch between the languages recorded on a DVD-Video disc during playback using the **AUDIO** button. (This does not affect this setting.) See *Switching DVD-Video audio language* on page 47.
- Some DVD-Video discs set the audio language automatically when loaded, overriding the **Audio Language** setting.
- Discs with two or more audio languages usually allow you to select the audio language from the disc menu. Press **DVD MENU** to access the disc menu.

Subtitle Language

- Default setting: **English**

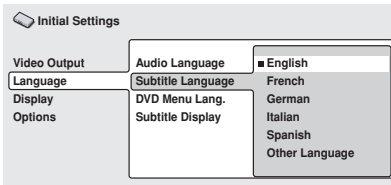

This setting is your preferred subtitle language for DVD-Video discs. If the language you specify here is recorded on a disc, the system automatically plays the disc with those subtitles.

The DVD-Video format recognizes 136 different languages. Select **Other Language** if you want to specify a language other than those listed. See also *Selecting languages using the language code list* on page 88.

**Tip**

- You can usually change or switch off the subtitles on a DVD-Video disc during playback using the **SUBTITLE** button. (This does not affect this setting.) See *Switching subtitles* on page 47.
- Some DVD-Video discs set the subtitle language automatically when loaded, overriding the **Subtitle Language** setting.
- Discs with two or more subtitle languages usually allow you to select the subtitle language from the disc menu. Press **DVD MENU** to access the disc menu.

DVD Menu Language

- Default setting: **w/Subtitle Lang.**

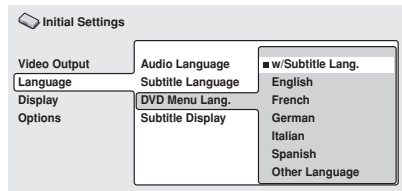

Some multilingual discs have disc menus in several languages. This setting specifies in which language the disc menus should appear. Leave on the default setting for menus to appear in the same language as your **Subtitle Language** —see above.

The DVD-Video format recognizes 136 different languages. Select **Other Language** if you want to specify a language other than those listed. See also *Selecting languages using the language code list* on page 88.

Subtitle Display

- Default setting: **On**

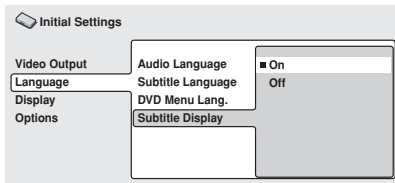

When set to **On**, the player displays subtitles according to the **Subtitle Language** setting. Set to **Off** to switch subtitles off altogether.

Display settings

OSD Language

- Default setting: **English**

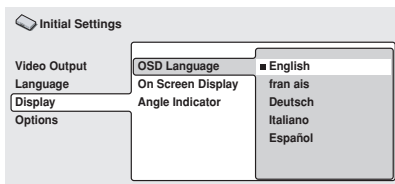

This sets the language of this system's on-screen displays.

On Screen Display

- Default setting: **On**

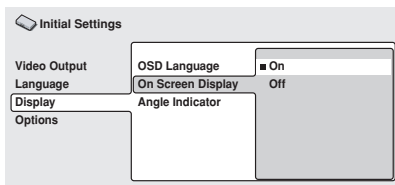

This sets whether operation displays are shown on-screen (**Play, Resume, Scan** and so on).

Angle Indicator

- Default setting: **On**

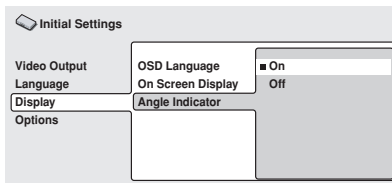

If you prefer not to see the camera icon on-screen during multi-angle scenes on DVD discs, change this setting to **Off**.

Options

Parental Lock

- Default level: **Off**
- Default password: *none*
- Default Country code: **us (2119)**

Some DVD-Video discs feature a Parental Lock level. If the player is set to a lower level than the disc, the disc won't play. This gives you some control about what your children watch on your DVD system.

Some discs also support the Country code feature. The player does not play certain scenes on these discs, depending on the Country code you set.

Before you can set the Parental Lock level or the Country code you must register a password. As the password owner, you can change the Parental Lock level or Country code whenever you like. You can also change the password.

**Note**

- Not all discs that you may consider inappropriate for your children use the Parental Lock feature. These discs will always play without requiring the password first.
- If you forget your password, you'll need to reset the system to its factory settings (see *Resetting the system* on page 79), then register a new password.

Registering a new password

You must register a password before you can change the Parental Lock level or enter a Country code.

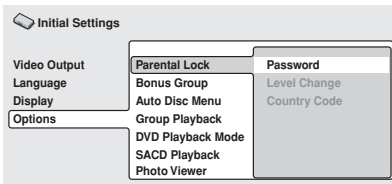
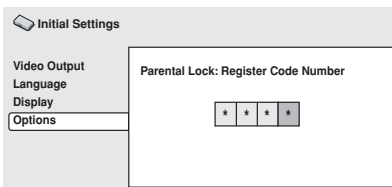
1 Select 'Password'.**2 Use the number buttons to enter a 4-digit password.**

The numbers you enter show up as asterisks (*) on-screen.

3 Press ENTER to register the password and return to the Options menu screen.

If you forget your password, you can reset the system then register a new one. See *Resetting the system* on page 79 for how to reset the system.

Changing your password

To change your password, confirm your existing password then enter a new one.

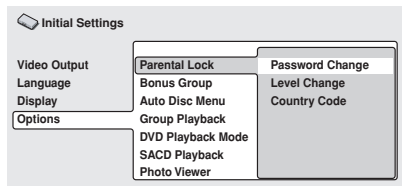
1 Select 'Password Change'.**2 Use the number buttons to enter your existing password, then press ENTER.**

The numbers appear as asterisks as you enter them.

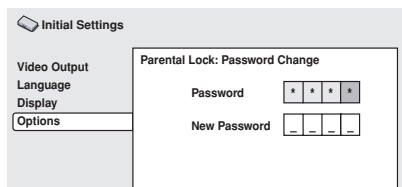
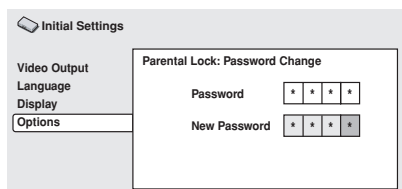
**3 Enter a new password.**

4 Press ENTER to register the new password and return to the Options menu screen.

Setting/changing the Parental Lock level

1 Select 'Level Change'.

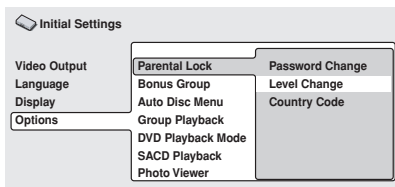

2 Use number buttons to enter your password, then press ENTER.

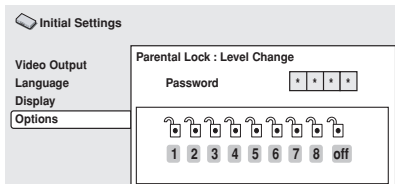

3 Select a new level.

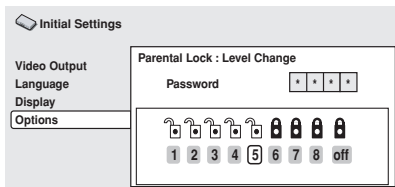

Press ← (cursor left) repeatedly to lock more levels (more discs will require the password); press → (cursor right) to unlock levels. You can't lock level 1.

4 Press ENTER to set the new level and return to the Options menu screen.

Setting/changing the Country code

You may also want to refer to the *Country code list* on page 89.

1 Select 'Country Code'.

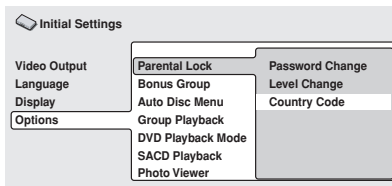

2 Use number buttons to enter your password, then press ENTER.

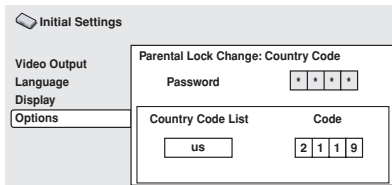

3 Select a Country code.

There are two ways you can do this.

- Select by code letter: Use ↑/↓ (cursor up/down) to change the Country code.

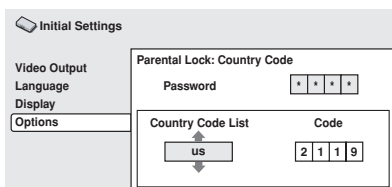

- Select by code number: Press **→** (cursor right) then use the number buttons to enter the 4-digit Country code (you can find the *Country code list* on page 89.)

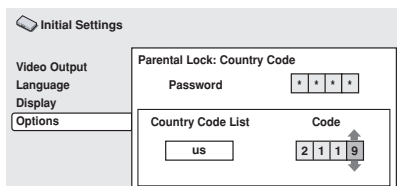

4 Press ENTER to set the new Country code and return to the Options menu screen.

Note

- Changing the Country code does not take effect until the next disc is loaded (or the current disc is reloaded).

Bonus Group

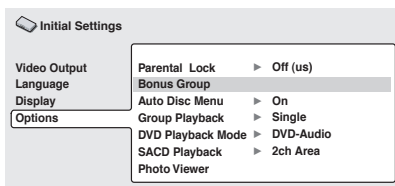

Some DVD-Audio discs have an extra 'bonus' group that requires a 4-digit key number to access. See the disc packaging for details and the key number.

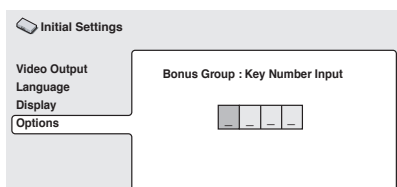

When you play a DVD-Audio disc that has a bonus group, the key number input screen appears automatically. You can also access the same screen here.

Note

- If you eject the disc, switch the power off, or unplug the player, you will need to re-enter the key number.

Auto Disc Menu

- Default setting: **On**

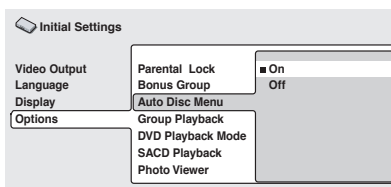

This specifies whether the menu (Top menu) is automatically displayed after loading a disc. Set to **On** if you want the menu displayed automatically, or **Off** if you don't want it displayed.

Note

- Some DVD discs display a menu automatically regardless of this setting. If you press **▶** while a disc is loading, this setting is ignored.

Group Playback

- Default setting: **Single**

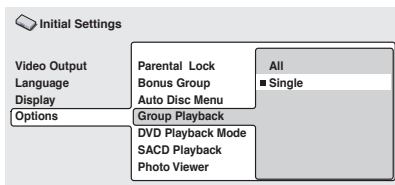

DVD-Audio discs can have up to 9 groups of tracks. When set to **Single**, the selected group plays and then the disc stops, or returns to the menu screen. Use the search function (page 46) to select the group to play. (You cannot use the track skip **◀◀** / **▶▶** or scan buttons **◀** / **▶** in this mode.)

Set to **All** if you want to play all the groups on a disc consecutively.

Note

- Even if the player is set to **All** but you select a group to play from the disc menu, only that group will play. If you stop playback, all groups will play again when you restart playback.

DVD Playback Mode

- Default setting: DVD-Audio

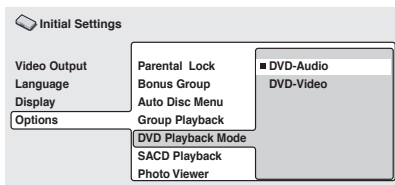

Some DVD-Audio discs contain DVD-Video content in addition to the DVD-Audio. Set to DVD-Video to play a DVD-Audio disc as if it were a DVD-Video disc. Note that in this case only the DVD-Video part of the disc will play.

Note

- This setting reverts to DVD-Audio when the function is changed, the disc tray is opened, or the power is switched into standby.

SACD Playback

- Default setting: **Multi-ch Area**

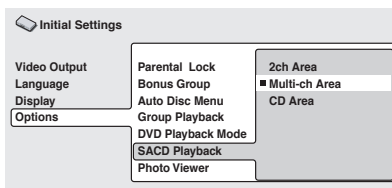

SACD discs can be divided up into several different areas — stereo audio (**2ch Area**), multi-channel audio (**Multi-ch Area**) and, for hybrid SACDs, standard CD audio (**CD Area**). Select which you want to listen to.

Note

- If you select an area that isn't on the disc loaded, a different area will play. For example, if you choose standard CD audio but the disc loaded is not a hybrid SACD, the stereo SACD area will play.

PhotoViewer

- Default setting: **On**

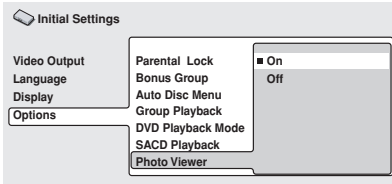

This setting is important if you load a disc that contains both MP3 audio files and JPEG picture files.

The default **On** setting allows you to view only the JPEG files on this kind of disc. Set to **Off** to be able to play the MP3 audio files.



Note

- Changing the PhotoViewer setting does not take effect until the next disc is loaded (or the current disc is reloaded).

Chapter 12 Other connections

Connecting external antennas

External AM antenna

Use 5–6 meters of vinyl-insulated wire and set up either indoors or outdoors. Leave the AM loop antenna connected.

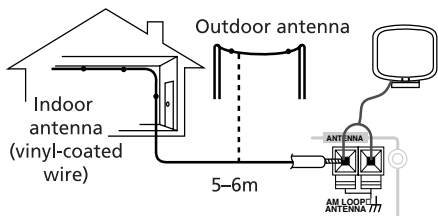

External FM antenna

Use a PAL connector to hook up an external FM antenna.

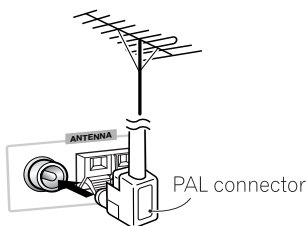

Connecting auxiliary components

This system has both stereo analog inputs and outputs, as well as an optical digital input. Use these to connect external components, such as your VCR, MD or CD-R recorder.

- **Connect the TV (IN) jacks to the audio outs of your TV (or VCR).**

This will enable you to hear the TV (or VCR) through this system. Connect using RCA pin-plug stereo cables. See also *Reducing the TV and line signal levels* below.

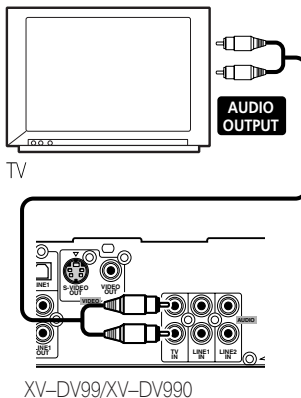

- **Connect the LINE 1 (IN) jacks to the analog outputs of an external playback component.**

These include components such as a VCR or cassette deck. Connect using RCA pin-plug stereo cables. See also *Reducing the TV and line signal levels* below.

- **Connect the LINE 1 (OUT) jacks to the analog inputs of an external recording component.**

These include components such as a cassette deck, VCR, MD or another recorder with analog inputs. Connect using RCA pin-plug stereo cables.

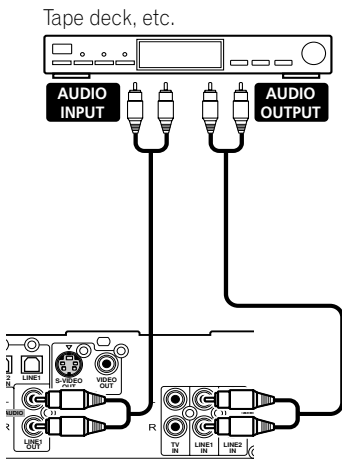

XV-DV99/XV-DV990

- **Connect the LINE 1 (OPTICAL IN) jack on the rear panel to the optical digital output of an external playback component.**

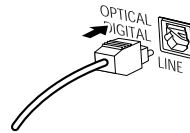

These include digital components such as an MD player, digital satellite, or a game system. Connect using an optical digital cable (not supplied).

Reducing the TV and line signal levels

- Default setting: **ATT 6dB**

Some sources may produce a high signal level which may produce unpleasant distortion from the speakers. In such cases, you may need to reduce the signal level of the auxiliary source (connected to the **TV** or **LINE 1** or **LINE 2** analog inputs) by switching on the attenuator.

- 1 **Switch the system into standby.**
 - 2 **Press SYSTEM SETUP.**
 - 3 **Use the ←/→ (cursor left/right) buttons to select 'TV ATT?' or 'LINE1 ATT?' or 'LINE2 ATT?', then press ENTER.**
 - 4 **Use the ↑/↓ (cursor up/down) buttons to select 'ATT Off', 'ATT 6dB' or 'ATT 10dB'.**
- If the **ATT 6dB** setting still results in distorted sound, try the **ATT 10dB** setting.
- 5 **Press ENTER to confirm.**

Recording mode

The Recording mode allows you to make analog recordings from the **LINE 1 (OUT)** jacks.

When Recording mode is on, most sound-related functions (including **SURROUND, ADVANCED, AUTO, SYSTEM SETUP**) become inactive. The display will briefly blink **RecMode On** if you try and use a prohibited function while Recording mode is on.

When Recording mode is off, the audio from the analog output may be interrupted, depending on the operation.

- 1 Press **SOUND**.
- 2 Use the **←/→** (cursor left/right) buttons to select 'Rec Mode?'.
- 3 Press **ENTER**.
- 4 Use the **↑/↓** (cursor up/down) buttons to select 'R.Mode On' or 'R.Mode Off'.

 **Note**

- When Recording Mode is **On** a stereo downmix of multi-channel DVD-Audio and SACD discs is output from the speakers and from the analog audio jacks. Note that with some DVD-Audio disc, only the front left/right channels are output. When set to **Off**, multi-channel DVD-Audio and SACD discs are played through all the speakers, but front L/R audio is output from the analog audio jack.
- When **R.Mode On** is selected while playing SACD, the unit will loose speaker SW output and bass will become inaudible.

Connecting using the S-video output

If your TV has an S-video input, you can use this instead of the standard video output for a better quality picture.

- Use an S-video cable (not supplied) to connect the **S-VIDEO OUT** to an **S-video input** on your TV.

Line up the small triangle above the jack with the same mark on the plug before plugging in.

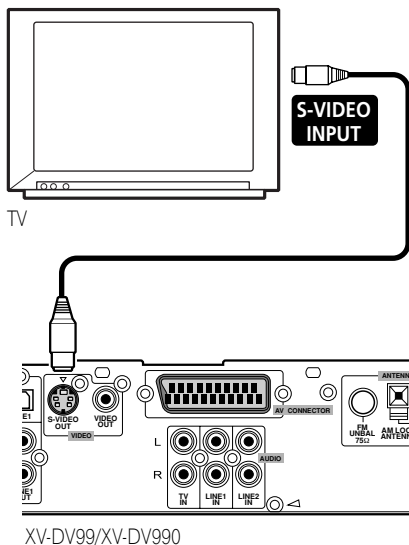

 **Note**

- The S-video output is switchable between S1 and S2 formats for compatibility with all TVs. See *S-Video Out* on page 65 for more on this.

Using the SCART AV output

There are two different kinds of video outputs you can use to connect this system to your TV. The SCART output should give you better picture quality than the standard composite video output. The SCART AV connector functions as both a video and audio output.

- Use a commercially available SCART cable to connect the AV CONNECTOR to your TV.

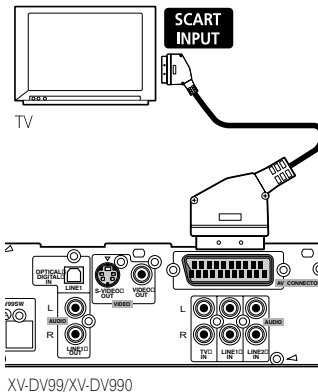

Note

- SCART cables are available in several configurations. Make sure that the one you get will work with this system and your TV/monitor. You can find the pin assignments below.

Switching the TV audio input to SCART or RCA

You can set the TV audio input to RCA or SCART.

- 1 Press **TV**.
- 2 Press **SYSTEM SETUP**.
- 3 Use the **←/→** (cursor left/right) buttons to select 'TV Audio?'
- 4 Press **ENTER**.
- 5 Use the **↑/↓** (cursor up/down) buttons to select SCART or RCA.
- 6 Press **ENTER**.

SCART pin assignment

The diagram below shows the SCART 21-pin connector assignment. This connector provides the video and audio signals for connection to a compatible colour TV or monitor.

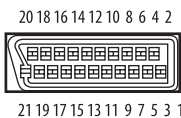

Pin No.	Assignment	Pin No.	Assignment
1	Audio R OUT	12	No connection
2	Audio R IN	13	GND (video)
3	Audio L OUT	14	GND (video)
4	GND (audio)	15	R or C OUT
5	GND (video)	16	BLANK OUT
6	Audio L IN	17	GND (video)
7	B OUT	18	GND (video)
8	Status	19	Video or Y OUT
9	GND (video)	20	No connection
10	No connection	21	GND (video)
11	G OUT		

Chapter 13

Additional information

Switching off the demo

- Default setting: **Demo On**

This system has an automatic demo feature that starts when the system is plugged in for the first time.

- 1 **Switch the system into standby.**
- 2 **Press SYSTEM SETUP.**
- 3 **Use the ←/→ (cursor left/right) buttons to select 'Demo Mode?', then press ENTER.**
- 4 **Use the ↑/↓ (cursor up/down) buttons to select 'Demo Off?' then press ENTER to confirm.**



Note

- After setting the clock, the demo mode switches off automatically. However, if you unplug the system from the wall outlet, the demo mode will revert to **Demo On** (and the clock will be reset).

Child Lock

- Default setting: **Lock Off**

This system has a child lock feature that makes the front panel buttons and controls inoperative.

- 1 **Switch the system into standby.**
- 2 **Press SYSTEM SETUP.**
- 3 **Use the ←/→ (cursor left/right) buttons to select 'Child Lock?', then press ENTER.**

- 4 **Use the ↑/↓ (cursor up/down) buttons to select 'Lock On?' or 'Lock Off?'.**

- 5 **Press ENTER to confirm.**

Changing the clock format

- Default setting: **12-Hour**

You can choose to display the clock in either 12 or 24 hour formats.

- 1 **Switch the system into standby.**
- 2 **Press SYSTEM SETUP.**
- 3 **Use the ←/→ (cursor left/right) buttons to select '12/24 Hour?', then press ENTER.**
- 4 **Use the ↑/↓ (cursor up/down) buttons to select either '12-Hour?' or '24-Hour?'.**
- 5 **Press ENTER to confirm.**

Setting the TV format

- Default setting: **AUTO**

The default setting of this system is **AUTO**, and unless you notice that the picture is distorted when playing some discs, you should leave it set to **AUTO**. If you experience picture distortion with some discs, set the TV system to match your country or region's system. Doing this, however, may restrict the kinds of disc you can watch. The table below shows what kinds of disc are compatible with each setting (**AUTO**, **PAL** and **NTSC**).

- 1 Switch the system into standby.
- 2 Press **SYSTEM SETUP**.
- 3 Use the **←/→** (cursor left/right) buttons to select 'TV System?', then press **ENTER**.
- 4 Use the **↑/↓** (cursor up/down) buttons to select Auto, PAL or NTSC, then press **ENTER** to confirm.

Disc Type	Format	Player setting		
		NTSC	PAL	AUTO
DVD	NTSC	NTSC	MOD.PAL	NTSC
	PAL	NTSC	PAL	PAL
Video CD	NTSC	NTSC	MOD.PAL	NTSC
	PAL	NTSC	PAL	PAL
CD/no disc	—	NTSC	PAL	NTSC or PAL

Watching NTSC on a PAL TV (MOD. PAL)

Most models of the newly developed count-down PAL TV system detect 50 Hz (PAL)/60 Hz (NTSC) and automatically switch vertical amplitude, resulting in a display without vertical shrinkage. However, in some cases, the image may appear without color.

If your PAL TV does not have a V-Hold control, you may not be able to watch NTSC discs because of picture roll. If the TV has a V-Hold control, adjust it until the picture stops rolling.

On some TVs, the picture may shrink vertically, leaving black bands at the top and bottom of the screen. This is not a malfunction; it is caused by the NTSC to PAL conversion.

Resetting the system

Use this procedure to reset all system settings to the factory default.

- 1 Switch the system into standby.
- 2 Press and hold the top panel **■** (Stop) button for about 8 seconds until the display shows 'Mem.Clr.?'
- 3 Press the top panel **▶/II** button.

All the system's settings are now reset, and you should see the 'Let's Get Started' screen.

Dimming the display

- Default setting: 3

The display has three brightness levels (1-3).

- 1 Press **DIMMER** to change the brightness level of the display unit.

Using and taking care of discs

Titles, groups, chapters and tracks

DVD discs are generally divided into one or more titles. Titles may be further subdivided into chapters.

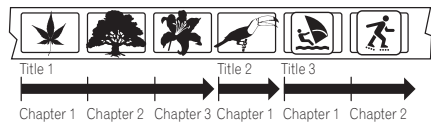

DVD-Audio discs are divided into one or more groups that can each contain a number of tracks.

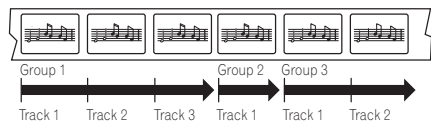

CDs, SACDs and Video CDs are divided into tracks.

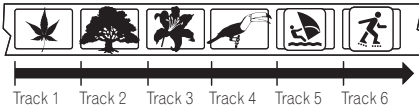

CD-ROMs contain folders and files. MP3 files are referred to as tracks. Folders may contain further folders.

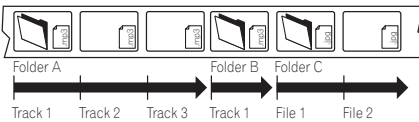

DVD Video regions

All DVD Video discs carry a region mark on the case somewhere that indicates which region(s) of the world the disc is compatible with. Your DVD system also has a region mark, which you can find on the rear panel. Discs from incompatible regions will not play in this player. Discs marked **ALL** will play in any player.

The diagram below shows the various DVD regions of the world.

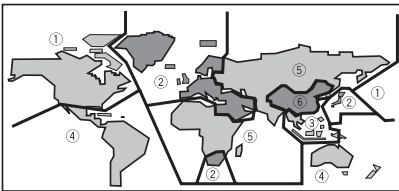

Handling discs

When holding discs of any type, take care not to leave fingerprints, dirt or scratches on the disc surface. Hold the disc by its edge or by the center hole and edge.

Damaged or dirty discs can affect playback performance. Take care also not to scratch the label side of the disc. Although not as fragile as the recorded side, scratches can still result in a disc becoming unusable.

Should a disc become marked with fingerprints, dust, etc., clean using a soft, dry cloth, wiping the disc lightly from the center to the outside edge as shown in the diagram below.

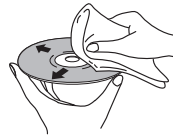

Wipe lightly from the center of the disc using straight strokes.



Don't wipe the disc surface using circular strokes.

If necessary, use a cloth soaked in alcohol, or a commercially available CD/DVD cleaning kit to clean a disc more thoroughly. Never use benzine, thinner or other cleaning agents, including products designed for cleaning vinyl records.

Storing discs

Although CDs and DVD discs are more durable than vinyl records, you should still take care to handle and store discs correctly. When you're not using a disc, return it to its case and store upright. Avoid leaving discs in excessively cold, humid, or hot environments (including under direct sunlight).

Don't glue paper or put stickers onto the disc, or use a pencil, ball-point pen or other sharp-tipped writing instrument. These could all damage the disc.



For more detailed care information see the instructions that come with discs.

Do not load more than one disc into the player at a time.

Discs to avoid

Discs spin at high speed inside the player. If you can see that a disc is cracked, chipped, warped, or otherwise damaged, don't risk using it in your player—you could end up damaging the unit.

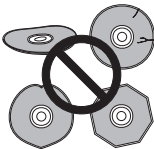

This unit is designed for use with conventional, fully circular discs only. Use of shaped discs is not recommended for this product. Pioneer disclaims all liability arising in connection with the use of shaped discs.

Proper installation and maintenance of this system

Hints on installation

We want you to enjoy using this system for years to come, so please bear in mind the following points when choosing a suitable location for it:

Do...

- ✓ Use in a well-ventilated room.
- ✓ Place on a solid, flat, level surface, such as a table, shelf or stereo rack.

Don't...

- ✗ Use in a place exposed to high temperatures or humidity, including near radiators and other heat-generating appliances.
- ✗ Place on a window sill or other place where the system will be exposed to direct sunlight.
- ✗ Use in an excessively dusty or damp environment.
- ✗ Place directly on top of an amplifier, or other component in your stereo system that becomes hot in use.
- ✗ Use near a television or monitor as you may experience interference—especially if the television uses an indoor antenna.
- ✗ Use in a kitchen or other room where the system may be exposed to smoke or steam.
- ✗ Use on a thick rug or carpet, or cover with cloth—this may prevent proper cooling of the system.
- ✗ Place on an unstable surface, or one that is not large enough to support all four of the unit's feet.

Cleaning the pickup lens

The DVD player's lens should not become dirty in normal use, but if for some reason it should malfunction due to dust or dirt, consult your nearest Pioneer authorized service center. Although lens cleaners are commercially available, we do not recommend using them since some may damage the lens.

Problems with condensation

Condensation may form inside the player if it is brought into a warm room from outside, or if the temperature of the room rises quickly. Although the condensation won't damage the player, it may temporarily impair its performance. For this reason you should leave it to adjust to the warmer temperature for about an hour before switching on and using.

Moving the system unit

If you need to move the main unit, first remove a disc if there's one in the player, then press  **STANDBY/ON** on the front panel to turn the system off. Wait for **Good Bye** to disappear from the display, then unplug the power cable. Never lift or move the unit during playback—discs rotate at a high speed and may be damaged.



Note

- Unplugging the unit before **Good Bye** disappears from the display may cause the system to return to the factory settings.

Power cord caution

Handle the power cord by the plug. Do not pull out the plug by tugging the cord and never touch the power cord when your hands are wet as this could cause a short circuit or an electric shock. Do not place this unit, a piece of furniture, etc., on the power cord, or pinch the cord. Never make a knot in the cord or tie it with other cords. The power cords should be routed such that they are not likely to be stepped on. A damaged power cord can cause a fire or give you an electrical shock.

Check the power cord once in a while. When you find it damaged, ask your nearest Pioneer authorized service center or your dealer for a replacement.

Troubleshooting

Incorrect operations are often mistaken for trouble and malfunctions. If you think that there is something wrong with this component, check the points below. Sometimes the trouble may lie in another component. Investigate the other components and electrical appliances being used. If the trouble cannot be rectified even after exercising the checks listed below, ask your nearest Pioneer authorized service center or your dealer to carry out repair work.



Important

- If the system does not operate normally due to external effects such as static electricity disconnect the power plug from the outlet and insert again to return to normal operating conditions.

General

Problem	Remedy
The power does not turn on.	<ul style="list-style-type: none"> • Connect the power plug to the wall outlet. • Disconnect the power plug from the outlet, and insert again. • Make sure there are no loose strands of speaker wire touching the rear panel. This could cause the system to shut off automatically.
No sound is output when a function is selected.	<ul style="list-style-type: none"> • If you're using the line input, make sure the component is connected correctly (see <i>Connecting auxiliary components</i> on page 73). • Press MUTE on the remote control to turn muting off. • Adjust the VOLUME. • If you're using the TV input, make sure you've selected the RCA audio input (see <i>Switching the TV audio input to SCART or RCA</i> on page 76).
No image is output when playing discs.	<ul style="list-style-type: none"> • Make sure the TV is connected correctly (refer to the Setup Guide).
No sound from surround or center speakers.	<ul style="list-style-type: none"> • Refer to <i>Setting the channel levels</i> on page 61 to check the speaker levels. • Check that you haven't selected the STEREO sound mode (see <i>Listening in surround sound</i> on page 30). • Check that the Virtual mode is not on (<i>Using the Advanced Surround effects</i> on page 32). • Connect the speakers properly (refer to the Setup Guide).
Can't operate the remote control.	<ul style="list-style-type: none"> • Replace the batteries (refer to the Setup Guide). • Operate within 7 m, 30° of the remote sensor on the display unit (refer to the Setup Guide). • Remove any obstacles or operate from another position. • Avoid exposing the remote sensor on the display unit to direct light.
No display	<ul style="list-style-type: none"> • Make sure everything is connected properly.

Problem	Remedy
Timer indicator is blinking and the system will not switch on.	<ul style="list-style-type: none"> • Unplug the unit, then plug back in. Wait for one minute then switch on. • Make sure the fan at the AMP section of the unit is not being blocked. • Check that the speakers are connected correctly. • If the problem persists, take it to your nearest Pioneer authorized service center or your dealer for servicing.

DVD/CD/Video CD player

Problem	Remedy
The disc is ejected automatically after loading.	<ul style="list-style-type: none"> • Clean the disc. • Align the disc properly in the disc guide. • If the region number on a DVD-video disc does not match the number on the player, the disc cannot be used (see <i>DVD Video regions</i> on page 80). • Allow time for any condensation inside the player to evaporate. Avoid using the player near an air-conditioning unit.
Playback is not possible.	<ul style="list-style-type: none"> • If the disc is loaded upside down, reload the disc with the label side face up.
Picture playback stops and the operation buttons cannot be used.	<ul style="list-style-type: none"> • Press ■ (stop), then ► (play) to start playback again. • Switch the power off once, then on again using the front panel ⏻ STANDBY/ON button.
Settings are canceled.	<ul style="list-style-type: none"> • When the power is cut due to power failure or by unplugging the power cable, settings will be canceled.
No picture/No color.	<ul style="list-style-type: none"> • Check that connections are correct and that plugs are inserted fully. • Check the instruction manual of the TV/monitor to make sure the TV/monitor settings are incorrect. • If your TV/monitor is connected using an S-video cable, try changing the S-Video Out setting (see <i>S-Video Out</i> on page 65).
Screen is stretched or aspect does not change.	<ul style="list-style-type: none"> • The TV Screen setting is incorrect. Set the TV Screen option to match the TV/monitor you're using (see <i>TV Screen</i> on page 64).
When recorded on a VCR or passed through an AV selector, there is disturbance in the playback picture.	<ul style="list-style-type: none"> • This system uses copy-protection technology which may prevent recording or cause picture problems when connected through a VCR or AV selector. This is not a malfunction.

Problem	Remedy
Picture disturbance during playback or dark.	<ul style="list-style-type: none"> • This player is compatible with Macro-Vision System copy guard. Some discs include a copy prevention signal, and when this type of disc is played back, stripes etc., may appear on some sections of the picture depending on the TV. This is not a malfunction. • Discs respond differently to particular player functions. This may result in the screen becoming black for a brief instant or shaking slightly when the function is executed. These problems are largely due to differences between discs and disc content and are not malfunctions of this player.
Noticeable difference in DVD and CD volume.	<ul style="list-style-type: none"> • DVDs and CDs use different recording methods. This is not a malfunction.
Incomplete sound from headphones when listening to a DVD-Audio disc.	<ul style="list-style-type: none"> • Some multichannel DVD-Audio discs only output the front/right channels through headphones.

MP3/JPEG discs

Problem	Remedy
CD-ROM disc is not recognized by the system.	<ul style="list-style-type: none"> • Make sure that the CD-ROM was recorded using the ISO 9660 disc format. See <i>General disc compatibility</i> on page 9 for other disc compatibility information.
Files don't show up in the Disc Navigator/ Photo Browser.	<ul style="list-style-type: none"> • The files on the disc must be named with the correct file extension: .mp3 for MP3 files; .jpg for JPEG files (upper or lower-case is OK). See <i>General disc compatibility</i> on page 9 for other disc compatibility information.
JPEG files appear, but MP3 files don't show up.	<ul style="list-style-type: none"> • Set the PhotoViewer menu option in the Initial Settings menu to Off to be able to access the MP3 files. See <i>PhotoViewer</i> on page 72.

Tuner

Problem	Remedy
Considerable noise in radio broadcasts.	<ul style="list-style-type: none"> • Connect the antenna (refer to the Setup Guide). • Fully extend the FM wire antenna, position for best reception, and secure to a wall. • Connect an outdoor FM antenna (see <i>Connecting external antennas</i> on page 73). • Adjust the direction and position for best reception. • Connect an additional internal or external AM antenna (refer to the Setup Guide and <i>Connecting external antennas</i> on page 73). • Turn off any other equipment that may be causing the noise or move it away from the main unit.
Auto tuning does not pick up some stations.	<ul style="list-style-type: none"> • The radio signal is weak. Auto tuning will only detect radio stations with a good signal. For more sensitive tuning, connect an outdoor antenna.
Sound is mono only.	<ul style="list-style-type: none"> • Check that the tuner is not set to FM mono (see <i>Improving poor FM reception</i> on page 28).

Error Messages

Message	Description
Child Lock	<ul style="list-style-type: none"> • This message appears when the front panel buttons are pressed when the child lock feature is active. See <i>Child Lock</i> on page 78 for more on switching on/off the child lock.
Rec Mode On	<ul style="list-style-type: none"> • Blinks rapidly for 2 seconds when an operation is prohibited because the Recording Mode is on (see <i>Recording mode</i> on page 75).
Phones In	<ul style="list-style-type: none"> • Blinks rapidly for 2 seconds when an operation is prohibited because headphones are connected.
96K Stereo	<ul style="list-style-type: none"> • Blinks rapidly for 2 seconds when an operation is prohibited because the source is digital 88.2 or 96kHz PCM.
No Surr. SP	<ul style="list-style-type: none"> • Blinks rapidly for 2 seconds when an operation is prohibited because there is no surround speaker output.
Muting	<ul style="list-style-type: none"> • Blinks rapidly for 2 seconds when an operation is prohibited because the sound is muted (see <i>Muting the sound</i> on page 36).
Exit	<ul style="list-style-type: none"> • Appears briefly when a menu is automatically exited after a set period of inactivity.

Message	Description
DVD-AUDIO	<ul style="list-style-type: none">• Appears when one of the below buttons is pressed while playing DVD-Audio. ·AUTO ·SURROUND ·ADVANCED ·DIALOGUE ·VIRTUAL SB ·BASS MODE
SACD	<ul style="list-style-type: none">• Appears when one of the below buttons is pressed while playing SACD. ·AUTO ·SURROUND ·ADVANCED ·DIALOGUE ·VIRTUAL SB ·BASS MODE

Screen sizes and disc formats

DVD-Video discs come in several different screen aspects, ranging from TV programs, which are generally 4:3, to CinemaScope widescreen movies, with an aspect ratio of up to about 7:3.

Televisions also come in different aspect ratios; 'standard' 4:3 and widescreen 16:9.

Widescreen TV users

If you have a widescreen TV, the **TV Screen** setting (page 64) of this system should be set to **16:9 (Wide)**.

When you watch discs recorded in 4:3 format, you can use the TV controls to select how the picture is presented. Your TV may offer various zoom and stretch options; see the instructions that came with your TV for details.

Please note that some movie aspect ratios are wider than 16:9, so even though you have a widescreen TV, these discs will still play in a 'letterbox' style with black bars at the top and bottom of the screen.

Standard TV users

If you have a standard TV, the **TV Screen** setting (page 64) of this system should be set to **4:3 (Letter Box)** or **4:3 (Pan&Scan)**, depending on which you prefer.

Set to **4:3 (Letter Box)**, widescreen discs are shown with black bars top and bottom.



Set to **4:3 (Pan&Scan)**, widescreen discs are shown with the left and right sides cropped. Although the picture looks larger, you don't actually see the whole picture.



Please note that many widescreen discs override the system's settings so that the disc is shown in letterbox format regardless of the setting.



Tip

- Using the **16:9 (Wide)** setting with a standard 4:3 TV, or either of the **4:3** settings with a widescreen TV, will result in a distorted picture.

Selecting languages using the language code list

Some of the language options (see *Language settings* on page 65) allow you to set your preferred language from any of the 136 languages listed in the *Language code list* on page 89.

- 1 Select '**Other Language**'.
- 2 Use the **←/→ (cursor left/right)** buttons to select either a code letter or a code number.
- 3 Use the **↑/↓ (cursor up/down)** buttons to select a code letter or a code number.

See the *Language code list* on page 89 (next page) for a complete list of languages and codes.

Language code list

Language (Language code letter), **Language code**

Japanese (ja), 1001	Basque (eu), 0521	Lithuanian (lt), 1220	Samoan (sm), 1913
English (en), 0514	Persian (fa), 0601	Latvian (lv), 1222	Shona (sn), 1914
French (fr), 0618	Finnish (fi), 0609	Malagasy (mg), 1307	Somali (so), 1915
German (de), 0405	Fiji (fj), 0610	Maori (mi), 1309	Albanian (sq), 1917
Italian (it), 0920	Faroese (fo), 0615	Macedonian (mk), 1311	Serbian (sr), 1918
Spanish (es), 0519	Frisian (fy), 0625	Malayalam (ml), 1312	Siswati (ss), 1919
Dutch (nl), 1412	Irish (ga), 0701	Mongolian (mn), 1314	Sesotho (st), 1920
Russian (ru), 1821	Scots-Gaelic (gd), 0704	Moldavian (mo), 1315	Sundanese (su), 1921
Chinese (zh), 2608	Galician (gl), 0712	Marathi (mr), 1318	Swedish (sv), 1922
Korean (ko), 1115	Guarani (gn), 0714	Malay (ms), 1319	Swahili (sw), 1923
Greek (el), 0512	Gujarati (gu), 0721	Maltese (mt), 1320	Tamil (ta), 2001
Afar (aa), 0101	Hausa (ha), 0801	Burmese (my), 1325	Telugu (te), 2005
Abkhazian (ab), 0102	Hindi (hi), 0809	Nauru (na), 1401	Tajik (tg), 2007
Afrikaans (af), 0106	Croatian (hr), 0818	Nepali (ne), 1405	Thai (th), 2008
Amharic (am), 0113	Hungarian (hu), 0821	Norwegian (no), 1415	Tigrinya (ti), 2009
Arabic (ar), 0118	Armenian (hy), 0825	Occitan (oc), 1503	Turkmen (tk), 2011
Assamese (as), 0119	Interlingua (ia), 0901	Oromo (om), 1513	Tagalog (tl), 2012
Aymara (ay), 0125	Interlingue (ie), 0905	Oriya (or), 1518	Setswana (tn), 2014
Azerbaijani (az), 0126	Inupiak (ik), 0911	Panjabi (pa), 1601	Tonga (to), 2015
Bashkir (ba), 0201	Indonesian (in), 0914	Polish (pl), 1612	Turkish (tr), 2018
Byelorussian (be), 0205	Icelandic (is), 0919	Pashto, Pushto (ps), 1619	Tsonga (ts), 2019
Bulgarian (bg), 0207	Hebrew (iw), 0923	Portuguese (pt), 1620	Tatar (tt), 2020
Bihari (bh), 0208	Yiddish (ji), 1009	Quechua (qu), 1721	Twi (tw), 2023
Bislama (bi), 0209	Javanese (jw), 1023	Rhaeto-Romance (rm), 1813	Ukrainian (uk), 2111
Bengali (bn), 0214	Georgian (ka), 1101	Kirundi (rn), 1814	Urdu (ur), 2118
Tibetan (bo), 0215	Kazakh (kk), 1111	Romanian (ro), 1815	Uzbek (uz), 2126
Breton (br), 0218	Greenlandic (kl), 1112	Kinyarwanda (rw), 1823	Vietnamese (vi), 2209
Catalan (ca), 0301	Cambodian (km), 1113	Sanskrit (sa), 1901	Volapük (vo), 2215
Corsican (co), 0315	Kannada (kn), 1114	Sindhi (sd), 1904	Wolof (wo), 2315
Czech (cs), 0319	Kashmiri (ks), 1119	Sangho (sg), 1907	Xhosa (xh), 2408
Welsh (cy), 0325	Kurdish (ku), 1121	Serbo-Croatian (sh), 1908	Yoruba (yo), 2515
Danish (da), 0401	Kirghiz (ky), 1125	Sinhalese (si), 1909	Zulu (zu), 2621
Bhutani (dz), 0426	Latin (la), 1201	Slovak (sk), 1911	
Esperanto (eo), 0515	Lingala (ln), 1214	Slovenian (sl), 1912	
Estonian (et), 0520	Laothian (lo), 1215		

Country code list

Country, **Country code**, **Country code letter**

Argentina, 0118, ar	France, 0618, fr	Mexico, 1324, mx	Spain, 0519, es
Australia, 0121, au	Germany, 0405, de	Netherlands, 1412, nl	Switzerland, 0308, ch
Austria, 0120, at	Hong Kong, 0811, hk	New Zealand, 1426, nz	Sweden, 1905, se
Belgium, 0205, be	India, 0914, in	Norway, 1415, no	Taiwan, 2023, tw
Brazil, 0218, br	Indonesia, 0904, id	Pakistan, 1611, pk	Thailand, 2008, th
Canada, 0301, ca	Italy, 0920, it	Philippines, 1608, ph	United Kingdom, 0702, gb
Chile, 0312, cl	Japan, 1016, jp	Portugal, 1620, pt	United States of America, 2119, us
China, 0314, cn	Korea, Republic of, 1118, kr	Russian Federation, 1821, ru	
Denmark, 0411, dk	Malaysia, 1325, my	Singapore, 1907, sg	
Finland, 0609, fi			

Preset code list

Please note that there are cases where only certain functions may be controllable after assigning the proper preset code, or the codes for the manufacturer in the list will not work for the model that you are using.

MANUFACTURER Code(s)

ACURA 644	ERRES 607	ITC 642	OSUME 648
ADMIRAL 631	FERGUSON 607, 636, 651	ITT 631, 632, 642	OTTO VERSAND 631, 632, 607, 642
AIWA 660	FINLANDIA 635, 643, 655	JEC 605	JEC 605
AKAI 632, 635, 642	FINLUX 632, 607, 645, 648, 653, 654, 655	JVC 613, 623	PALLADIUM 638
AKURA 641	FIRSTLINE 640, 644	KAISUI 618, 641, 644	PANAMA 646
ALBA 607, 639, 641, 644	FISHER 632, 635, 638, 645	KAPSCH 631	PANASONIC 631, 607, 608, 642, 622
AMSTRAD 642, 644, 647	FORMENTI 632, 607, 642	KENDO 642	PATHO CINEMA 642
ANITECH 644	FRONTECH 631, 642, 646	KENNEDY 632, 642	PAUSA 644
ASA 645	FRONTECH/PROTECH 632	KORPEL 607	PHILCO 632, 642
ASUKA 641	FUJITSU 648, 629	KOYODA 644	PHILIPS 631, 607, 634, 656
AUDIOGONIC 607, 636	FUNAI 640, 646, 658	LEYCO 607, 640, 646, 648	PHOENIX 632
BASIC LINE 641, 644	GBC 632, 642	LIESENK&TTER 607	PHONOLA 607
BAUR 631, 607, 642	GE 601, 608, 607, 610, 617, 602, 628, 618	LOEWE 607	PROFEX 642, 644
BEKO 638	GEOS 607, 634, 648	LUXOR 632, 642, 643	PROTECH 607, 642, 644, 646, 649
BEON 607	GENEKO 632, 644	M-ELECTRONIC 631, 644, 645, 654, 655, 656, 607, 636, 651	QUELLE 631, 632, 607, 642, 645, 653
BLAUPUNKT 631	GENEXXA 631, 641	MAGNADYNE 632, 649	R-LINE 607
BLUE SKY 641	GOLDSTAR 610, 623, 621, 602, 607, 650	MAGNAFON 649	RADIOLA 607
BLUE STAR 618	GOODMANS 607, 639, 647, 648, 656	MAGNAVOX 607, 610, 603, 612, 629	RADIOSHACK 610, 623, 621, 602
BPL 618	GORENJE 638	MANESTH 639, 646	REX 631, 646
BRANDT 636	GPM 641	MARANTZ 607	RBM 653
BTC 641	GRAETZ 631, 642	MARK 607	RCA 601, 610, 615, 616, 617, 618, 661, 662, 609
BUSH 607, 641, 642, 644, 647, 656	GRANADA 607, 635, 642, 643, 648	MATSUI 607, 639, 640, 642, 644, 647, 648	REDIFFUSION 632, 642
CASCADE 644	GRADIENTE 630, 657	MCMICHAEL 634	REX 631, 646
CATHAY 607	GRANDIN 618	MEDIATOR 607	ROADSTAR 641, 644, 646
CENTURION 607	GRUNDIG 631, 653	MEMOREX 644	SABA 631, 636, 642, 651
CGB 642	HANSEATIC 607, 642	METZ 631	SAISHO 639, 644, 646
CIMLINE 644	HCM 618, 644	MINERVA 631, 653	SALORA 631, 632, 642, 643
CLARIVOX 607	HINARI 607, 641, 644	MITSUBISHI 609, 610, 602, 621, 631	SAMBERS 649
CLATRONIC 638	HISAWA 618	MULTITECH 644, 649	SAMSUNG 607, 638, 644, 646
CONDOR 638	HITACHI 631, 633, 634, 636, 642, 643, 654, 606, 610, 624, 625, 618	NEC 659	SANYO 635, 645, 648, 621, 614
CONTEC 644	HUANYU 656	NECKERMANN 631, 607	SBR 607, 634
CROSLEY 632	HYPSON 607, 618, 646	NEI 607, 642	SCHAUB LORENZ 642
CROWN 638, 644	ICE 646, 647	NIKKAI 605, 607, 641, 646, 648	SCHNEIDER 607, 641, 647
CRYSTAL 642	IMPERIAL 638, 642	NOBLIKO 649	SEG 642, 646
CRYBERTRON 641	INDIANA 607	NOKIA 632, 642, 652	SEI 632, 640, 649
DAEWOO 607, 644, 656	INGELEN 631	NORDMENDE 632, 636, 651, 652	SELECO 631, 642
DAINICHI 641	INTERFUNK 631, 632, 607, 642	OCEANIC 631, 632, 642	SHARP 602, 619, 627
DANSAI 607	INTERVISION 646, 649	ORION 632, 607, 639, 640	SIAREM 632, 649
DAYTON 644	ISUKAI 641	OSAKI 641, 646, 648	SIEMENS 631
DECCA 607, 648		OSO 641	SINUDYNE 632, 639, 640, 649
DIXI 607, 644			
DUMONT 653			
ELIN 607			
ELITE 641			
ELTA 644			
EMERSON 642			

SKANTIC 643
SOLAVOX 631
SONOKO 607, 644
SONOLOR 631, 635
SONTEC 607
SONY 604
SOUNDWAVE 607
STANDARD 641, 644
STERN 631
SUSUMU 641
SYSLINE 607

TANDY 631, 641, 648
TASHIKO 634
TATUNG 607, 648
TEC 642
TELEAVIA 636
TELEFUNKEN 636, 637, 652
TELETECH 644
TENSAI 640, 641
THOMSON 636, 651, 652, 663

THORN 631, 607, 642, 645, 648
TOMASHI 618
TOSHIBA 605, 602, 626, 621, 653
TOWADA 642
ULTRAVOX 632, 642, 649
UNIVERSUM 631, 607, 638, 642, 645, 646, 654, 655
VESTEL 607
VICTOR 613

VOXSON 631
WALTHAM 643
WATSON 607
WATT RADIO 632, 642, 649
WHITE
WESTINGHOUSE 607
YOKO 607, 642, 646
ZENITH 603, 620
PIONEER 600, 631, 632, 607, 636, 642, 651

Glossary

Analog audio

An electrical signal that directly represents sound. Compare this to digital audio which can be an electrical signal, but is an indirect representation of sound. See also *Digital audio*.

Aspect ratio

The width of a TV screen relative to its height. Conventional TVs are 4:3 (in other words, the screen is almost square); widescreen models are 16:9 (the screen is almost twice as wide as it is high).

Bonus Group (DVD-Audio only)

An 'extra' group on some DVD-Audio discs that requires a key number to access. See also *Bonus Group* on page 70.

Browsable pictures (DVD-Audio only)

A feature of some DVD-Audio discs in which the user can browse still pictures recorded on the disc as the audio is played. See also *Slide-show*.

Digital audio

An indirect representation of sound by numbers. During recording, the sound is measured at discrete intervals (44,100 times a second for CD audio) by an analog-to-digital converter, generating a stream of numbers. On playback, a digital-to-analog converter generates an analog signal based on these numbers. See also *Sampling frequency* and *Analog audio*.

Dolby Digital



Using a maximum of 5.1 channels of audio, this high quality surround system is used in many of the finer movie theaters around the world.

The on-screen display shows which channels are active, for example showing 3/2.1. The 3 being the two front channels and the center channel; the 2 being the surround channels, and the .1 being the LFE channel.

Dolby Pro Logic / Pro Logic II



A matrix decoding system that extracts 4.1 (Dolby Pro Logic) or 5.1 (Dolby Pro Logic II) channel surround sound from a two channel source.

DTS



DTS stands for Digital Theater Systems. DTS is a surround system different from Dolby Digital that has become a popular surround sound format for movies.

Dynamic range

The difference between the quietest and loudest sounds possible in an audio signal (without distorting or getting lost in noise). Dolby Digital and DTS soundtracks are capable of a very wide dynamic range, delivering dramatic cinema-like effects.

EXIF (Exchangeable Image File)

A file format developed by Fuji Photo Film for digital still cameras. Digital cameras from various manufacturers use this compressed file format which carries date, time and thumbnail information, as well as the picture data.

File extension

A tag added to the end of a filename to indicate the type of file. For example, “.mp3” indicates an MP3 file.

ISO 9660 format

International standard for the volume and file structure of CD-ROM discs.

JPEG

A file format used for still images, such as photographs and illustrations. JPEG files are identified by the file extension “.jpg” or “.JPG”. Most digital cameras use this format.

MP3

MP3 (MPEG1 audio layer 3) is a compressed audio file format. Files are recognized by their file extension “.mp3” or “.MP3”.

MLP / Packed PCM (DVD-Audio only)

A lossless compression system that enables more PCM audio to be stored on a DVD-Audio disc than would otherwise be possible.

MPEG audio

An audio format used on Video CDs and some DVD discs. This system can convert MPEG audio to PCM format for wider compatibility with digital recorders and AV amplifiers. See also *PCM (Pulse Code Modulation)*.

MPEG video

The video format used for Video CDs and DVDs. Video CD uses the older MPEG-1 standard, while DVD uses the newer and much better quality MPEG-2 standard.

PBC (PlayBack Control) (Video CD only)

A system of navigating a Video CD through on-screen menus recorded onto the disc. Especially good for discs that you would normally not watch from beginning to end all at once—karaoke discs, for example.

PCM (Pulse Code Modulation)

The most common system of encoding digital audio, found on CDs and DAT. Excellent quality, but requires a lot of data compared to formats such as Dolby Digital and MPEG audio. See also *Digital audio*.

Regions (DVD-Video only)

These associate discs and players with particular areas of the world. This system will only play discs that have compatible region codes. You can find the region code of your system by looking on the rear panel. Some discs are compatible with more than one region (or all regions).

S1 S-video output

This S-video signal format includes aspect ratio information (4:3 or 16:9) within the video signal.

S2 S-video output

S2 is an enhanced version of S-video which, in addition to aspect ratio information, contains letterbox / pan & scan information. Widescreen TVs which are compatible with S2 S-video automatically switch to the appropriate mode according to the signal.

Sampling frequency

The rate at which sound is measured to be turned into digital audio data. The higher the rate, the better the sound quality, but the more digital information is generated. Standard CD audio has a sampling frequency of 44.1kHz, which means 44,100 samples (measurements) per second. See also *Digital audio*.

Slideshow (DVD, Video CD)

A feature of some DVD discs and Video-CDs in which still pictures recorded on the disc cycle automatically as the audio is played. See also *Browsable pictures*.

Super Audio CD (SACD)

Super Audio CD is a high quality audio disc format that can accommodate high sampling rate stereo and multi-channel audio, as well as conventional CD audio all on the same disc.

Specifications

Amplifier Section

Continuous Power (RMS) 75 W / channel
 (1 kHz, THD 10%, 6 Ω)

Disc section

Digital audio characteristics DVD fs: 96 kHz, 24-bit
 Type DVD system, Video CD system and Compact Disc digital audio system
 Frequency response
 48 kHz sampling 4 Hz – 22 kHz
 96 kHz sampling 4 Hz – 44 kHz
 192 kHz sampling 4 Hz – 88 kHz
 S/N ratio 108 dB
 Dynamic range 95 dB
 Total harmonic distortion 0.005 %
 Wow and Flutter Limit of measurement (±0.001 % W.PEAK) or less (JEITA)

FM tuner section

Frequency Range 87.5 - 108MHz
 Antenna 75 Ω, unbalanced

AM tuner section

Frequency Range 531 kHz to 1,602 kHz
 Antenna Loop antenna

Miscellaneous

Power Requirements
 European model . . . AC 220–230 V, 50/60 Hz
 U.K. model AC 230V, 50/60 Hz
 Power Consumption 163 W
 Power Consumption in standby mode 0.48 W
 Dimensions:
 DVD/CD Tuner . . . 360 (W) x 74 (H) x 270 (D) mm
 Display Unit 274 (W) x 44 (H) x 35 (D) mm
 Weight:
 DVD/CD Tuner 5.6 kg
 Display Unit 0.2 kg

Accessories

Operating Instructions 1
 Setup guide 1
 Display unit 1
 Remote control unit 1
 Power cord 1
 Video Cord (yellow plugs) 1
 Display cable (gray plugs) 1
 Control cable A (blue plugs) 1
 Control cable B (black plugs) 1
 FM antenna 1
 AM loop antenna 1
 Dry cell batteries (AA/R6) 2
 Speaker cords (5 m) 3
 Speaker cords (10 m) 2
 Non-skid pads (center speaker) 4
 Non-skid pads (subwoofer) 4
 Speaker stands 4
 Warranty Card 1

Satellite Speaker System (S-DV99ST)

Type Sealed, antimagnetic
 Speaker 8.7 cm (cone type)
 5.2 cm (cone type)
 Nominal impedance 6 Ω
 Frequency range 80 – 20,000 Hz
 Max. input 75 W (JEITA)
 Front / Surround speakers
 Dimensions 110 (W) x 59 (D) x 284 (H) cm
 Weight 0.7 kg
 Center speaker
 Dimensions 284 (W) x 58 (D) x 110 (H) cm
 Weight 0.7 kg

Powered subwoofer (S-DV99SW S-DV990SW)

Type Bass reflex floor type, antimagnetic
 Speaker 18 cm (cone type)
 Nominal impedance 6 Ω
 Frequency range 28 – 250 Hz
 Max. input 75 W (JEITA)
 Dimensions 192 (W) x 436 (D) x 395 (H) cm
 Weight 12.5 kg

**Note**

- Specifications and design subject to possible modification without notice, due to improvements.

This product includes FontAvenue® fonts licenced by NEC corporation. FontAvenue is a registered trademark of NEC Corporation.

MERCI D'AVOIR CHOISI UN LECTEUR RÉCEPTEUR ET LECTEUR DE DVD/CD.

Veillez lire le mode d'emploi suivant afin d'utiliser correctement l'appareil qui correspond à votre modèle. Une fois la lecture de ce manuel terminée, placez-le dans un endroit sûr afin de pouvoir le consulter ultérieurement.

Localisation : Sur le panneau inférieur de votre appareil.

IMPORTANT



Ce symbole de l'éclair, placé dans un triangle équilatéral, a pour but d'attirer l'attention de l'utilisateur sur la présence, à l'intérieur du coffret de l'appareil, de "tensions dangereuses" non isolées d'une grandeur suffisante pour représenter un risque d'électrocution pour les êtres humains.

ATTENTION
DANGER D'ELECTROCUTION
NE PAS OUVRIR

ATTENTION:
POUR EVITER TOUT RISQUE D'ELECTROCUTION, NE PAS ENLEVER LE COUVERCLE (NI LE PANNEAU ARRIERE). AUCUNE PIECE REPARABLE PAR L'UTILISATEUR NE SE TROUVE A L'INTERIEUR. CONFIER TOUT ENTRETIEN A UN PERSONNEL QUALIFIE UNIQUEMENT.



Ce point d'exclamation, placé dans un triangle équilatéral, a pour but d'attirer l'attention de l'utilisateur sur la présence, dans les documents qui accompagnent l'appareil, d'explications importantes du point de vue de l'exploitation ou de l'entretien.

H002_Fr

ATTENTION: CET APPAREIL N'EST PAS IMPERMEABLE, AFIN DE PREVENIR TOUT RISQUE DE CHOC ELECTRIQUE OU DE DEBUT D'ENCENDIE, NE PAS EXPOSER CET APPAREIL A L'HUMIDITE OU A LA PLUIE ET NE PLACER AUPRES DE LUI AUCUNE SOURCE D'EAU, TELS QUE VASES, POTS DE FLEUR, COSMETIQUES, FLACONS DE MEDICAMENTS, ETC.

ATTENTION: AVANT DE BRANCHER L'APPAREIL POUR LA PREMIERE FOIS, LIRE ATTENTIVEMENT LA SECTION SUIVANTE.

LE VOLTAGE POUR L'ALIMENTATION ELECTRIQUE EST DIFFERENT SELON LES PAYS ET REGIONS, ASSUREZ VOUS QUE L'ALIMENTATION ELECTRIQUE DU LIEU OU VOUS UTILISEREZ L'APPAREIL POSSEDE LE VOLTAGE REQUIS (E.G., 230V OU 120V) INDIQUE SUR LE PANNEAU ANTERIEUR.

H041A_Fr

Ce produit est conforme à la directive relative aux appareils basse tension (73/23/CEE), à la directive CE relative à la compatibilité électromagnétique (89/336/CEE, amendements 92/31/CEE et 93/68/CEE).

H015A_Fr

ATTENTION

Ce produit renferme une diode à laser d'une catégorie supérieure à 1. Pour garantir une sécurité constante, ne pas retirer les couvercles ni essayer d'accéder à l'intérieur de l'appareil. Pour toute réparation, s'adresser à un personnel qualifié.

Localisation : Sur le panneau inférieur de votre appareil.



H018_Fr

Ces étiquettes sont apposées sur le panneau arrière ou le fond du syntoniseur et lecteur de DVD/CD et sur le panneau arrière du caisson de basses.



ATTENTION
DANGER D'ELECTROCUTION
NE PAS OUVRIR

Veuillez lire ce mode d'emploi de façon à connaître la manière d'utiliser convenablement les appareils. La lecture terminée, conservez soigneusement ce mode d'emploi pour référence.

- Cet appareil n'est pas conçu pour un usage commercial.

Ce produit incorpore une technologie de protection des droits d'auteur qui est protégée par les revendications de méthode de certains brevets nord-américains et d'autres droits de la propriété intellectuelle en possession de Macrovision Corporation et d'autres propriétaires des droits. L'utilisation de cette technologie de protection des droits d'auteur doit être autorisée par Macrovision Corporation, et est prévue pour les utilisations à domicile et autres visionnages limités uniquement, à moins qu'elles soient autorisées sous une autre autorisation de Macrovision Corporation. La manipulation et le désassemblage sont interdits.

Ce produit a été conçu à des fins domestiques. Toute panne suite à l'utilisation dans d'autres buts non domestiques (comme l'utilisation à long terme pour des fins commerciales dans un restaurant ou l'utilisation dans une voiture ou un bateau) et qui nécessiterait une réparation celle-ci sera prise en charge même pendant la période de garantie.

K041_Fr

À la partie inférieure de l'appareil

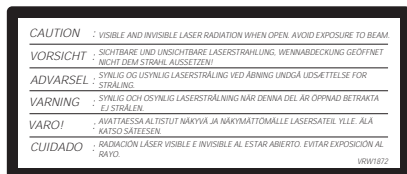

Précautions d'installation

- Installez les appareils de manière que rien ne fasse obstruction, au-dessus et de chaque côté, et que les ouïes de ventilation ne soient pas obstruées.
- Ménagez un espace libre d'au moins 5 cm autour du caisson de basses asservi; pareillement, laissez au moins 28 cm au-dessus du récepteur lecteur de DVD/CD et 15 cm à sa droite et à sa gauche, comme le montre l'illustration ci-dessous. Enfin, n'oubliez pas de laisser également 15 cm à l'arrière.
- Utilisez périodiquement un aspirateur pour nettoyer l'évent du caisson de basses et en retirer la poussière.

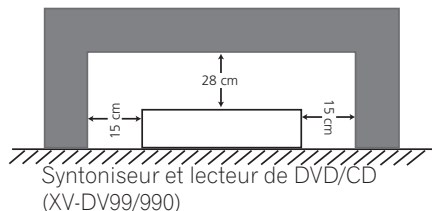
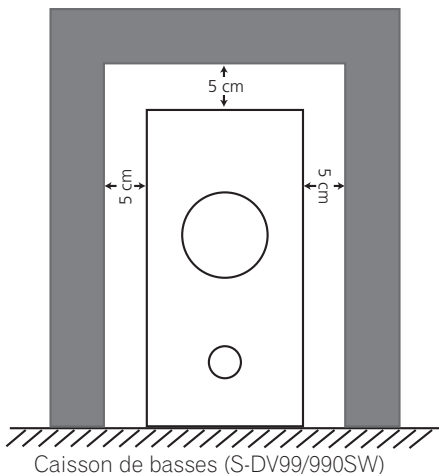

VENTILATION:

Lors de l'installation de cet appareil, veillez à ménager un espace suffisant autour de ses parois de manière à ce que la chaleur puisse se dissiper aisément (au moins 28cm à l'arrière supérieure, 10cm à l'arrière et 15cm de chaque côté).

WARNING: Slots and openings in the cabinet are provided for ventilation and to ensure reliable operation of the product and to protect it from overheating, to prevent fire hazard, the openings should never be blocked and covered with items, such as newspapers, table-cloths, curtains, etc. Also do not put the apparatus on the thick carpet, bed, sofa, or fabric having a thick pile. H040 En

ATTENTION: Ces raccordements de haut parleurs peuvent provoquer des DECHARGES ELECTRIQUES. Lorsque vous branchez ou débranchez les fils des hauts parleurs, afin d'éviter les risques de décharge électrique, ne pas toucher les parties non isolées avant d'avoir débranché le raccordement d'alimentation.

H047 Fr

ATTENTION: NE PLACEZ AUCUNE SOURCE DE FLAMME NUE, TELLE QUE LES BOUGIES ALLUMÉES, PRÈS DE L'APPAREIL. SI UNE SOURCE DE FLAMME NUE DEVAIT TOMBER ACCIDENTELLEMENT SUR L'APPAREIL, LE FEU SE REPANDRAIT SUR L'APPAREIL ET POURRAIT CAUSER UN INCENDIE

H044_Fr

Conception économique

Cet appareil consomme moins de 0,48 W d'électricité lorsque le lecteur est en mode de veille.

ATTENTION: L'interrupteur STANDBY/ON EST RACCORDE SECONDAIREMENT ET PAR CONSEQUENT NE SEPARÉ PAS L'APPAREIL DE L'ALIMENTATION SECTEUR SUR LA POSITION D'ATTENTE. INSTALLER L'APPAREIL DANS UN ENDROIT ADAPTE DE FACON A CE QU'IL SOIT FACILE DE DEBRANCHER LA FICHE D'ALIMENTATION EN CAS D'INCIDENT. LA FICHE D'ALIMENTATION DE L'APPAREIL DEVRAIT ETRE DEBRANCHEE DE LA PRISE MURALE LORSQUE QUE L'APPAREIL N'EST PAS UTILISE PENDANT UN CERTAIN TEMPS.

H017B_Fr

Conditions de Fonctionnement

H045_Fr

Température et humidité ambiante lors du fonctionnement:

+5°C – +35°C (+41°F – +95°F); inférieure à 85%RH (events d'aération non obstrués)

Ne pas installer dans les lieux suivants

- Lieux exposés à la lumière direct du soleil ou lumière artificielle forte
- Lieux exposés à une forte humidité ou lieux peu ventilés

Merci d'avoir choisi un lecteur DVD Pioneer.

Veuillez lire le mode d'emploi suivant afin d'utiliser correctement l'appareil qui correspond à votre modèle. Une fois la lecture de ce manuel terminée, placez-le dans un endroit sûr afin de pouvoir le consulter ultérieurement.

Table des matières

Précautions d'installation.....	3	04 Son home cinéma	
01 Avant de commencer		Mode d'écoute Auto	32
Caractéristiques.....	8	Ecoute avec un son surround	32
Présentation du cinéma à domicile	9	Paramètres de Dolby Pro Logic II	
Généralités sur les disques compatibles ..	9	Music	33
Compatibilité des CD-R/RW.....	10	Ecoute en stéréo	34
Compatibilité des DVD-R/RW.....	10	Ecoute avec des casques	34
Compatibilité avec les disques créés		Utilisation des effets Advanced	
sur PC	10	Surround.....	34
Compatibilité avec les fichiers audio		Réglage du niveau d'effet Advanced	
compressés.....	10	Surround.....	35
Compatibilité avec les fichiers JPEG ...	11	Amélioration du dialogue	35
02 Commandes et afficheurs		Ecoute avec une enceinte arrière de son	
Panneau avant.....	12	surround virtuel.....	36
Unité d'affichage	12	Utilisation des modes d'écoute Quiet et	
Afficheur	13	Midnight	36
Télécommande	15	Pour ajuster les graves et les aigus	37
03 Pour commence		Pour amplifier le niveau des graves.....	37
Allumage et configuration	19	Pour couper le son	38
Réglage de l'horloge	20	05 Lecture d'un disque	
Configuration de la télécommande pour		Introduction.....	39
commander votre téléviseur.....	21	Utilisation de Disc Navigator pour	
Utilisation de la fonction Room Setup	22	examiner le contenu du disque	39
Utilisation de l'affichage sur écran.....	22	Examen du contenu d'un disque.....	41
Lecture d'un disque	23	Lecture au ralenti	41
Commandes pour la lecture de base ...	24	Avance ou recul image par image.....	42
Reprise de la lecture et mémoire de la		Lecture répétée d'un passage du disque ..	42
dernière image	26	Utilisation de la lecture répétée.....	43
Menus des disques DVD	27	Utilisation des OSD.....	43
Menus de commande de la lecture (PBC)		Utilisation de l'unité d'affichage	44
pour les Video CD	28	Utilisation de la lecture au hasard.....	44
Pour choisir des stations	29	Utilisation des OSD.....	45
Pour améliorer la pauvre réception FM .	30	Création d'un programme de lecture.....	46
Pour mémoriser des stations.....	30	Utilisation des OSD.....	46
Pour écouter des stations pré-réglées...	31	Utilisation de l'unité d'affichage	49
Ecoute d'autres sources.....	31	Pour effacer la liste de programmes ...	50
		Recherche sur un disque	50
		Lecture du bonus d'un DVD-Audio	51

Choix des sous-titres	51
Choix de la langue audio de DVD-Video ..	51
Choix de la voie audio sur un DVD-Audio	52
Choix de la voie audio de Video CD	52
Utilisation du zoom	52
Choix de l'angle de prise de vues	53
Affichage des informations du disque ...	53
Informations concernant le disque OSD	53
Informations sur l'affichage	54

06 Regarder les images JPEG sur disques

Lecture d'un diaporama de JPEG	56
Utilisation de Disc Navigator pour les images JPEG et de Photo Browser	57
Utilisation du zoom	58

07 Autres fonctions du tuner : RDS

Une introduction au système RDS	59
Affichage des informations RDS	60
Pour rechercher des programmes RDS	60

08 Utilisation de la minuterie

Réglage de la minuterie de réveil	61
Pour activer/désactiver la minuterie de réveil	62
Réglage de la minuterie de sommeil	63

09 Configuration du son surround

Réglage du son surround	64
Options du menu System Setup	64
Réglage des niveaux des canaux	65

10 Menu des réglages pour l'image

Video Adjust	67
Réglages personnalisés	67

11 Menu des réglages initiaux

Utilisation du menu Initial Settings	69
Page de réglage Video Output	69
TV Screen	69
AV Connector Out	70
S-Video Out	70

Page de réglage Language	70
Audio Language	70
Subtitle Language	71
DVD Menu Language	71
Subtitle Display	72
Page de réglage Display	72
OSD Language	72
On Screen Display	72
Angle Indicator	72
Options	73
Parental Lock	73
Bonus Group	75
Auto Disc Menu	76
Group Playback	76
DVD Playback Mode	77
SACD Playback	77
PhotoViewer	77

12 Autres branchements

Raccordement d'antennes externes	78
Raccordement de composants auxiliaires	78
Pour réduire les niveaux du téléviseur et du signal de ligne	79
Mode d'enregistrement	80
Branchement à l'aide de la sortie S-Video	80
Utilisation de la sortie SCART AV	81
Basculer l'entrée audio TV de SCART à RCA	81

13 Informations complémentaires

Pour désactiver la démonstration	83
Blocage pour enfants	83
Changement du format de l'horloge	83
Réglage du format du téléviseur	84
Utilisation d'un téléviseur PAL (MOD. PAL) afficher le format NTSC	84
Pour redémarrer l'appareil	84
Luminosité de l'unité d'affichage	85
Utilisation et entretien des disques	85
Titres, groupes, chapitres et plages	85
Régions DVD-Video	85
Manipulation des disques	85
Stockage des disques	86
Disques à éviter	86

Installation appropriée et entretien de ce système	87
Suggestions pour l'installation	87
Pour nettoyer les lentilles de lecture ...	87
Problèmes de condensation	87
Pour déplacer l'appareil.....	87
Précaution à prendre avec le cordon d'alimentation	88
Guide de dépannage	89
Généralités	89
Lecteur DVD/CD/Video CD.....	90
Disques MP3/JPEG	92
Tuner	92
Messages d'erreur.....	93
Tailles d'écran et formats du disque.....	94
Utilisateurs de téléviseurs à grand écran	94
Utilisateurs de téléviseurs standards ...	94
Sélection de la langue sur la liste des codes de langue.....	95
Liste des codes de langues	96
Liste des codes de pays	96
Liste des codes de pré réglage	97
Glossaire	99
Caractéristiques techniques	102
Section amplificateur.....	102
Section disque.....	102
Section tuner FM.....	102
Section tuner AM.....	102
Divers	102
Accessoires.....	102
Enceinte satellite (S-DV99ST).....	102
Caisson de basses asservi (S-DV99SW S-DV990SW)	103

Chapitre 1

Avant de commencer

Caractéristiques

Compatibilité avec les DVD-Audio et SACD

Profitez de la très haute qualité musicale des DVD-Audio et Super Audio CD (SACD).

La présence du convertisseur numérique-analogique 24 bits/192 kHz fait que ce lecteur est entièrement compatible avec les disques à fréquences d'échantillonnage élevées; il est capable de fournir des sons de qualité supérieure à celle des CD en termes de dynamique, de résolution à bas niveau et de détail dans les aigus.

Performances audio excellentes avec les gravures Dolby Digital, Dolby Pro Logic, Dolby Pro Logic II*¹ et DTS*²



Les décodeurs intégrés Dolby Digital et DTS vous permettent de profiter d'un véritable son multi-canaux discret home cinéma avec les DVD codés DTS et Dolby Digital.

Le décodage Dolby Pro Logic et Dolby Pro Logic II améliore la source à deux canaux avec une lecture du son surround.

Configuration simplifiée du son surround

La mise en place du son surround de base est une opération ne comprenant que deux étapes grâce à la fonction Room Setup. Précisez la taille du salon d'écoute et votre position habituelle dans la pièce, et laissez à l'appareil le soin de déterminer les meilleurs réglages pour le son surround.

Zoom sur l'image

Lors de la lecture d'un DVD ou d'un Video CD, vous pouvez effectuer un zoom sur n'importe quelle partie de l'image et la grossir jusqu'à 4 fois de façon à en examiner les détails. Voir à *Utilisation du zoom* à la page 52.

Compatibilité avec MP3

Ce lecteur est prévu pour les disques suivants: CD-R, CD-RW et CD-ROM contenant des plages audio MP3. Voir également *Compatibilité avec les fichiers audio comprimés* à la page 10.

Affichage graphique direct sur écran

La configuration et l'utilisation de votre lecteur de DVD player sont extrêmement simples grâce aux affichages graphiques directs sur écran.

Economie d'énergie

Cet appareil a été conçu pour ne consommer que 0,48 W quand il est en veille.

*1 *Fabriquée sous licence de Dolby Laboratories. "Dolby", "Pro Logic" et le double D sont des marques de commerce de Dolby Laboratories.*

*2 *"DTS" et "DTS Digital Surround" sont des marques déposées de Digital Theater Systems, Inc.*

Présentation du cinéma à domicile

Vous avez probablement l'habitude d'utiliser un appareil stéréo pour écouter de la musique mais peut-être que vous n'avez pas l'habitude des systèmes cinéma à domicile qui offrent pourtant beaucoup plus d'options au moment d'écouter des bandes sonores.

Le home cinéma renvoie à l'utilisation de plusieurs pistes audio pour créer un effet de son surround, qui vous donne l'impression d'être au milieu de l'action ou du concert. Le son surround que vous obtenez d'un système de cinéma à domicile dépend non seulement des enceintes que vous avez installées dans la pièce, mais aussi de la source et des réglages sonores du système.

Le DVD-Vidéo est devenu le matériel de source de base pour le cinéma à domicile dû à sa taille, sa qualité et sa simplicité d'emploi. Selon le DVD, jusqu'à 6 pistes audio différentes peuvent être fournies par le disque, chacune étant dirigée vers une enceinte donnée de votre chaîne. C'est ce qui crée un effet de son surround et vous offre la sensation d' 'être là'.

Ce système décodera automatiquement des disques DVD-Vidéo, Dolby Digital, DTS ou Dolby Surround. Dans plusieurs cas, vous n'aurez pas à faire de changements pour obtenir un son surround réaliste, mais d'autres possibilités (comme celle d'écouter un CD avec un son surround à canaux multiples) sont expliquées dans Lecture de sources, qui commence *Son home cinéma* à la page 32.

Généralités sur les disques compatibles

Ce système a été conçu et fabriqué pour être compatible avec les gravures portant un ou plusieurs des logos suivants:



SUPER AUDIO CD

Super Audio CD



Fujicolor CD

- CD KODAK Picture
-  est une marque de commerce de FUJII PHOTO FILM Co. Ltd.

Certains formats ne sont pas compatibles avec ce système. Il s'agit, entre autres, des formats suivants:

DVD-RAM / DVD-ROM / CD-ROM*

- * A l'exception de ceux portant des fichiers MP3 ou JPEG. Voir également *Compatibilité* avec les fichiers audio compressés et *Compatibilité* avec les fichiers JPEG ci-dessous.

Il se peut que les disques DVD-R/RW et CD-R/RW (Audio CD et Video CD) gravés à l'aide d'un lecteur-enregistreur de DVD, de CD ou à partir d'un PC ne puissent pas être lus sur ce système. Cela peut être dû à divers facteurs, tel que, entre autres: le type de disque utilisé, le type d'enregistrement; un endommagement du disque, de la poussière, de la condensation sur le disque ou sur l'objectif du lecteur. Veuillez trouver ci-dessous des remarques concernant les gravures et formats spéciaux.

Compatibilité des CD-R/RW

- Cet appareil peut lire les disques CD-R et CD-RW enregistrés aux formats CD Audio ou Video CD ou enregistrés comme des CD-ROM et contenant des fichiers MP3 ou JPEG. Toutefois, la présence de tout autre gravure peut entraîner la non-lecture du disque ou produire des bruits et de la distorsion.
- Ce système ne permet pas de graver les CD-R ou CD-RW.
- Les disques CD-R/RW non finalisés, gravés au format CD Audio peuvent être lus mais la table des matières (temps de lecture, etc.) n'est pas affichée.

Compatibilité des DVD-R/RW

- Cet appareil peut lire les DVD-R/RW gravés au format DVD-Video après qu'ils ont été finalisés sur un graveur de DVD.
- Cet appareil peut lire les DVD-RW gravés en utilisant le format Video Recording (VR).
- **DVD-RW** apparaît sur l'afficheur après le chargement d'un DVD-RW portant une gravure VR.

- Lors de la lecture d'un DVD-RW portant une gravure VR réalisée à l'aide d'un graveur de DVD, l'écran peut devenir noir aux points de montage, ou des scènes suivant immédiatement le point de montage peuvent s'afficher.
- Cet appareil n'est pas conçu pour la gravure des disques DVD-R/RW.
- Les disques DVD-R/RW non finalisés ne peuvent pas être lus par ce lecteur.

Compatibilité avec les disques créés sur PC

- Si vous gravez un disque à l'aide d'un PC, il existe certains cas pour lesquels le disque ne peut pas être lu par cet appareil en raison du logiciel d'application utilisé pour créer le disque, et cela même si le disque a été gravé dans un des "formats compatibles" mentionnés ci-dessus. Dans ce cas, veuillez contacter l'éditeur du logiciel pour de plus amples informations.
- Les coffrets des disques DVD-R/RW et CD-R/RW comportent aussi des informations complémentaires sur la compatibilité.

Compatibilité avec les fichiers audio compressés

- Cet appareil peut lire les CD-ROM, CD-R et CD-RW contenant des fichiers sauvegardés aux formats MPEG-1 Audio Layer 3 (MP3) dont la fréquence d'échantillonnage est égale à 32 kHz, 44,1 kHz ou 48 kHz. Les fichiers qui ne sont pas compatibles ne sont pas lus et le message **Can't play this format** s'affiche alors (**No Play** apparaît sur l'unité d'affichage).

- Il est conseillé de préférer les fichiers MP3 pour lesquels le train binaire est fixe. Les fichiers MP3 à débit binaire variable (VBR) peuvent être lus mais il se peut que le temps de lecture affiché soit erroné.
- Le CD-ROM utilisé pour créer les fichiers MP3 doit être conforme à la norme ISO 9660 Niveau 1 ou 2. Format physique des CD: Mode1, Mode2 XA Form1. Les systèmes de fichiers Romeo et Joliet sont compatibles avec ce lecteur.
- Utilisez un CD-R ou un CD-RW pour enregistrer vos fichiers. Le disque doit être finalisé (c'est-à-dire que la session d'enregistrement doit être terminée) pour que la lecture par cet appareil soit possible. Ce lecteur n'est pas prévu pour les disques multisessions. Seule la première session d'un disque multisession est prise en compte.
- Ce lecteur ne lit que les fichiers dont les extensions sont de la forme .mp3 ou .MP3.
- Veillez à ce que le nom des fichiers MP3 porte bien l'extension correspondante (.mp3). Les fichiers sont reconnus grâce à l'extension qui suit leur nom. Pour éviter la production de bruit et les anomalies de fonctionnement, n'employez pas ces extensions pour nommer d'autres types de fichier.
- Cet appareil peut prendre en compte 999 fichiers (MP3/JPEG) et 499 dossiers. Si un disque dépasse ces limites, seuls les fichiers et dossiers contenus dans les limites pourront être lus. Les fichiers et dossiers sont lus et affichés dans l'ordre alphabétique. Si la structure du fichier est très complexe, il est possible que vous ne puissiez pas lire ou reproduire tous les fichiers du disque.
- Le nom du dossier et celui du fichier sont affichés (mais leur extension ne l'est pas).
- Il existe plusieurs débits binaires pour créer des fichiers MP3. Cet appareil a été conçu pour être compatible avec tous ces débits. Les fichiers audio créés à 128 Kbps ont, en principe, une qualité sonore proche de celle d'un CD audio ordinaire. Cet appareil peut lire les fichiers ayant des débits binaires inférieurs mais la qualité sonore se dégrade rapidement lorsque le débit diminue.

Compatibilité avec les fichiers JPEG

- Les fichiers image JPEG et EXIF 2.1* de base sont pris en compte jusqu'à 8 mégapixels (la définition verticale et horizontale maximale est de 5120 pixels). (*Format de fichier utilisé par les appareils photo numériques)
- Le CD-ROM utilisé pour créer les fichiers JPEG doit être conforme à la norme ISO 9660 Niveau 1 ou 2. Format physique des CD: Mode1, Mode2 XA Form1. Les systèmes de fichiers Romeo et Joliet sont compatibles avec ce lecteur.
- Cet appareil n'affiche que les fichiers dont le nom a .jpg ou .JPG pour extension.

Chapitre 2

Commandes et afficheurs

Panneau avant

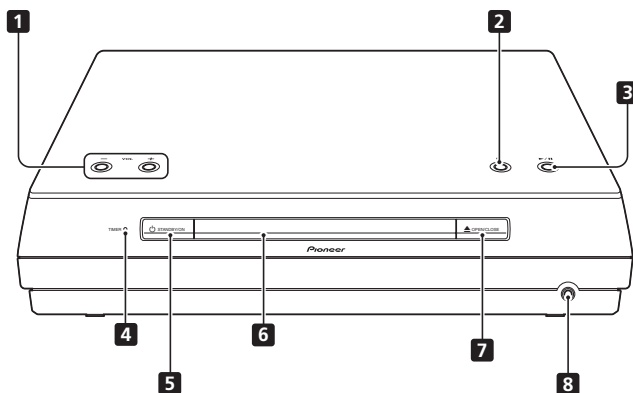
**1 Touches VOLUME**

Utilisez ces touches pour régler le d'écoute.

2 ■

Permet d'arrêter la lecture.

3 ►/II

Permet de basculer sur la fonction DVD/CD et de lancer, mettre sur pause ou reprendre la lecture.

4 Indicateur de la minuterie

S'allume lorsque la minuterie de réveil est réglée (page 61).

5 ⏻ STANDBY/ON

Allume ou met en mode d'attente le lecteur.

6 Tiroir pour le disque**7 ▲ OPEN/CLOSE**

Appuyez sur cette touche pour ouvrir ou refermer le tiroir pour le disque.

8 Prise PHONES

Prise pour écouter.

Unité d'affichage

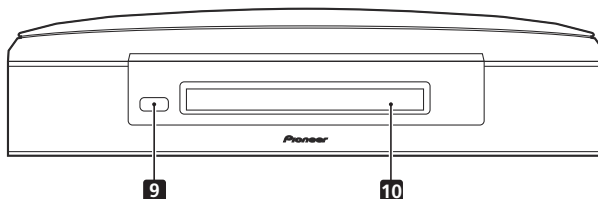
**9 Capteur de télécommande****10 Afficheur**

Voir *Afficheur* à la page 13 pour plus d'informations.

Afficheur

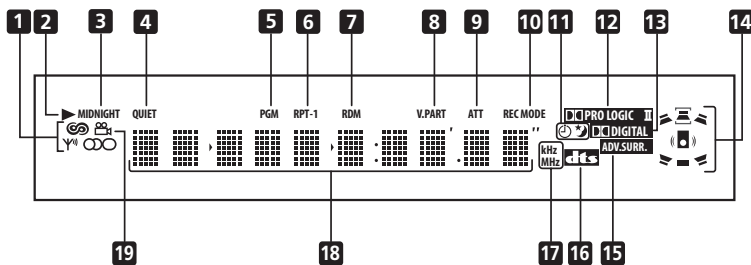

1 Indicateurs du tuner



S'allume dans l'un des modes d'affichage RDS ou de recherche.



S'allume lorsqu'une émission est en cours de réception.



S'allume lorsqu'une émission FM stéréo est en cours de réception en mode stéréo automatique.



S'allume lorsque la réception FM mono est sélectionnée.

2 ►

S'allume lors de la lecture d'un disque.

3 MIDNIGHT

S'allume lorsque le mode Midnight est sélectionné (page 36).

4 QUIET

S'allume lorsque le mode Quiet est sélectionné (page 36).

5 PGM

S'allume lorsqu'une liste de programmes a été définie (page 46).

6 RPT et RPT-1

RPT s'allume pendant la lecture répétée. RPT-1 s'allume pendant la lecture répétée d'une piste (page 43).

7 RDM

S'allume pendant la lecture aléatoire (page 44).

8 V.PART

Ce témoin s'éclaire pendant la lecture de la vidéo gravée sur un disque DVD.

9 ATT

S'allume lorsque l'atténuateur d'entrée est actif pour l'entrée analogique sélectionnée (page 79).

10 REC MODE

S'allume lorsque le Rec Mode est actif (page 80).

11 Indicateurs de la minuterie



S'allume lorsque la minuterie de réveil est réglée (page 61).



S'allume lorsque la minuterie de sommeil est activée (page 63).

12 PRO LOGIC II

S'allume pendant le décodage Dolby Pro Logic (page 32).

13  **DIGITAL**

S'allume pendant la lecture d'une source Dolby Digital (page 32).

14 Indicateurs d'enceintes

Ils indiquent quelles enceintes sont utilisées pour la source en cours d'utilisation. Les schémas ci-après présentent quelques exemples d'écrans.



Son surround du canal 5.1



Son stéréo (canal 2.1)



Son du canal 3.1 avec amélioration du Dialogue sur le canal central



Son surround du canal 5.1 avec le mode Virtual Surround Back actif

15 ADV.SURR.

S'allume lorsque l'un des modes surround avancés est sélectionné (page 34).

16 DTS

S'allume pendant la lecture d'une source DTS (page 32).

17 kHz / MHz

Indique l'unité de la fréquence présentée sur l'écran de caractères (**kHz** pour AM, **MHz** pour FM).

18 Affichage alphanumérique**19** 

S'allume pendant les scènes à angles multiples d'un disque DVD (page 53).

Télécommande

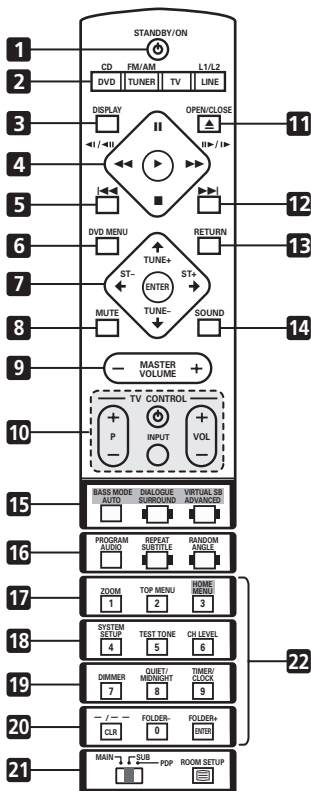

Important

- Vous pouvez accéder aux fonctions indiquées en vert sur la télécommande en basculant le bouton **MAIN/SUB/PDP** sur **SUB**.

1 STANDBY/ON

Allume ou met en mode d'attente le lecteur.

2 Touches de sélection de fonction

Appuyez sur cette touche pour sélectionner le source que vous voulez écouter (**DVD (CD), TUNER, TV, LINE**)

3 DISPLAY

Permet d'afficher à l'écran ou de changer les informations relatives au disque (page 53).

4 Commandes de lecture du disque



Appuyez sur cette touche pour lancer ou reprendre la lecture.

◀◀ et ◀|/◀|

Ces touches commandent la lecture au ralenti, le défilement image par image et le défilement rapide vers le début du disque.

▶▶ et ▶|/▶|

Ces touches commandent la lecture au ralenti, le défilement image par image et le défilement rapide vers la fin du disque.



Appuyez sur cette touche pour commander une pause de la lecture; appuyez à nouveau sur cette touche pour relancer la lecture.



Permet d'arrêter la lecture.

5 ◀◀

Appuyez sur cette touche pour vous accéder au début du chapitre ou de la plage en cours de lecture, puis aux chapitres ou plages qui précèdent.

6 DVD MENU

Appuyez sur cette touche pour afficher un menu de disque DVD, ou la page Disc Navigator si un DVD-RW au format VR, un CD, un Video CD ou un disque MP3 ou JPEG est chargé.

7 Touches du curseur, ENTER et touches de synchronisation

Touches du curseur

Utilisez les flèches directionnelles (↑/↓/←/→) pour parcourir les menus et les pages affichées.

ENTER

Permet de sélectionner une option ou d'exécuter une commande.

TUNE +/-

Permet de régler la radio.

ST +/-

Permet de présélectionner des stations pour la radio.

8 MUTE

Appuyez sur cette touche pour couper le son des enceintes et des casques (appuyez une deuxième fois pour annuler) (page 38).

9 MASTER VOLUME

Utilisez ces touches pour régler le d'écoute.

10 TV CONTROL (page 21)



Permet d'allumer la télévision ou de la mettre en veille.

INPUT

Permet de basculer sur l'entrée TV.

P +/-

Utilisez cette touches pour sélectionner les canaux TV.

VOL +/-

Utilisez cette touches pour ajuster le volume du téléviseur.

11 ▲ OPEN/CLOSE

Appuyez sur cette touche pour ouvrir ou refermer le tiroir pour le disque.

12 ►►

Appuyez sur cette touche pour accéder au chapitre ou à la plage qui suivent.

13 RETURN

Appuyez sur cette touche pour retourner à l'affichage du menu qui précède.

14 SOUND

Appuyez pour accéder au menu son, à partir duquel vous pouvez effectuer le réglage du niveau d'effet DSP, les basses et les aiguës, etc.

15 Touches de mode son surround/sound enhancement (expansion du son)

(Dans MAIN)

AUTO

Appuyez sur cette touche pour sélectionner le décodage défini par défaut pour la source en cours d'utilisation (page 32).

SURROUND

Permet de sélectionner un mode Surround (page 32).

ADVANCED

Permet de sélectionner un Advanced Surround (page 34).

(Dans SUB)

BASS MODE

Permet de sélectionner un mode de Bass (graves) (page 37).

IALOGUE

Permet de sélectionner un mode Dialogue (page 35).

VIRTUAL SB

Appuyez sur cette touche pour activer ou désactiver l'effet d'enceintes Virtual Surround Back (page 36).

16 Touches DVD/CD

(Dans MAIN)

AUDIO

Appuyez sur cette touche pour sélectionner le canal audio ou la langue (page 51).

SUBTITLE

Appuyez sur cette touche pour afficher/ changer l'écran de sous-titrage DVD (page 51).

ANGLE

Appuyez sur cette touche pour changer l'angle de prise de vues lors de la lecture d'une scène du DVD gravée sous plusieurs angles (page 53).

(Dans SUB)

PROGRAM

S'utilisent pour programmer/faire la lecture une liste de programmes (page 46).

REPEAT

Utilisez cette touche pour sélectionner le mode de lecture répétée (page 43).

RANDOM

Utilisez cette touche pour sélectionner le mode de lecture aléatoire (page 44).

17 (Dans SUB)

ZOOM

Permet de modifier le niveau du zoom à l'écran (page 52).

TOP MENU

Permet d'afficher le menu supérieur d'un DVD en position de lecture (cette opération est également possible en appuyant sur **DVD MENU**).

HOME MENU

Appuyez sur cette touche pour afficher (ou quitter) le menu présenté à l'écran pour les fonctions Initial Settings, Play mode, etc.

18 (Dans SUB)

SYSTEM SETUP

Permet de définir plusieurs paramètres pour le son surround et pour l'appareil (page 64).

TEST TONE

Permet d'émettre la tonalité de test (pour la configuration des enceintes) (page 65).

CH LEVEL

Appuyez sur cette touche pour ajuster le niveau des enceintes (page 65).

19 (Dans SUB)

DIMMER

Appuyez sur cette touche pour augmenter ou diminuer la luminosité de l'unité d'affichage.

QUIET/MIDNIGHT

Permet de sélectionner les modes Quiet et Midnight (page 36).

TIMER/CLOCK

Appuyez sur cette touche pour afficher l'horloge et pour accéder au menu de la minuterie (page 20 et page 61).

20 (Dans MAIN)

CLR

Appuyez sur cette touche pour effacer une entrée.

ENTER

Sélectionne des options du menu, etc. (fonctionne exactement de la même manière que la touche **ENTER** dans l'étape 7 ci-dessus).

(Dans SUB)**FOLDER –**

Appuyez sur cette touche pour revenir à des dossiers précédents.

FOLDER +

Appuyez sur cette touche pour passer au dossier suivant.

21 MAIN / SUB / PDP

Passez de **MAIN** à **SUB** pour accéder aux fonctions gravées en caractères verts. Basculez sur **PDP** pour être en mesure d'utiliser le télétexte avec un écran à plasma Pioneer (reportez-vous ci-dessous à "Affichage ou non de la page télétexte").

(Dans MAIN)**ROOM SETUP**

Appuyez sur cette touche pour lancer le Room Setup (page 22).

(Dans PDP)**■ Affichage ou non de la page télétexte**

Utilisez ces touches pour afficher ou masquer la page télétexte. (Les touches numérotées et les touches bleue, verte, jaune et rouge utilisées conjointement assurent la navigation sur une page télétexte affichée par un écran à plasma Pioneer.)

22 (Dans MAIN)**Touches numérotées**

Les touches numérotées permettent de sélectionner directement les titres, les chapitres et les pages du disque.

Chapitre 3

Pour commence

Allumage et configuration

Après avoir vérifié que tout est bien branché, vous pouvez mettre l'appareil sous tension. Vous devez tout d'abord indiquer à l'appareil le type de télévision que vous utilisez : standard ou grand écran.

Vous pouvez ensuite définir le son surround dans votre pièce et régler l'horloge de façon à pouvoir utiliser les fonctions de la minuterie.

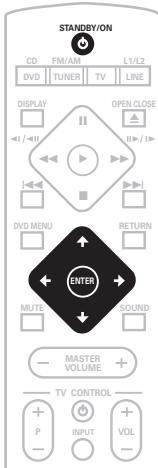

1 Appuyez sur **STANDBY/ON** (situé sur le panneau avant, ou sur le boîtier de télécommande) pour mettre l'appareil sous tension.

Vérifiez également que la télévision est sous tension et que l'entrée vidéo est reliée à l'appareil.

2 Utilisez les touches **↑/↓** (curseur haut/bas) pour sélectionner une langue puis appuyez sur la touche **ENTER**.

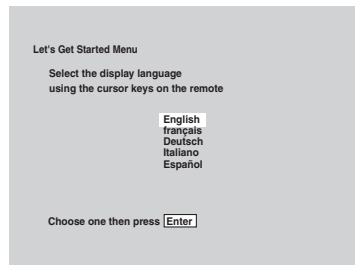

3 Utilisez les touches **←/→** (curseur gauche/droit) pour sélectionner 'Wide screen (16:9)' ou 'Standard size screen (4:3)', en fonction du type du téléviseur puis appuyez sur la touche **ENTER**.

Voir *Tailles d'écran et formats du disque* à la page 94 si vous n'êtes de savoir lequel choisir.

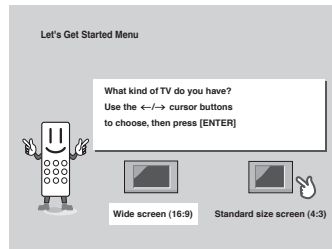

4 Appuyez à nouveau sur la touche ENTER pour terminer.

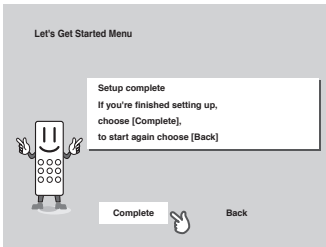

- Utilisez la touche ➡ (curseur droit) pour sélectionner **Back** puis **ENTER** si vous souhaitez revenir en arrière et modifier le paramètre que vous venez de définir.



Astuce

- Vous pouvez aussi utiliser les touches de fonctions (**DVD/CD**, **TUNER**, etc.) ou la touche ▲ **OPEN/CLOSE** pour faire sortir l'appareil du mode veille.

Réglage de l'horloge

Le réglage de l'horloge vous permet d'utiliser les fonctions de la minuterie.

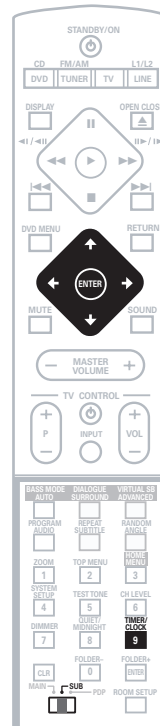

1 Appuyez sur **TIMER/CLOCK**.

- Si vous réglez l'horloge, appuyez à nouveau sur **TIMER/CLOCK**.

2 Si le message 'Clock ADJ?' n'apparaît pas à l'écran, appuyez sur ← ou ➡ (curseur gauche ou droit) jusqu'à ce qu'il apparaisse.

3 Appuyez sur **ENTER**.

4 Utilisez les touches ↑/↓ (curseur haut/bas) pour régler les heures.

5 Appuyez sur **ENTER**.

6 Utilisez les touches ↑/↓ (curseur haut/bas) pour régler les minutes.

7 Appuyez sur ENTER pour confirmer.

L'afficheur clignote pour indiquer que l'horloge est réglée.



Astuce

- Appuyez sur **TIMER/CLOCK** à tout moment pour afficher l'horloge.



Remarque

- Si vous débranchez l'appareil de la prise murale ou en cas de coupure de courant, vous devez régler à nouveau l'horloge.

Configuration de la télécommande pour commander votre téléviseur

Vous pouvez configurer la télécommande qui vous est fournie pour commander votre téléviseur en utilisant les touches **TV CONTROL**.

1 Allumez votre téléviseur.

2 Trouvez le nom du fabricant de votre téléviseur dans la liste des codes de pré-réglage à la page 97.

À côté de chaque fabricant il y a un ou plusieurs codes à trois chiffres. Ceux-ci indiquent à la télécommande le type de téléviseur dont vous disposez.

Si le nom du fabricant de votre téléviseur n'apparaît pas dans le tableau, vous ne pourrez pas configurer cette télécommande pour commander votre téléviseur.

3 Pointez la télécommande vers votre téléviseur, maintenez enfoncée la touche CLR, puis entrez le code à trois chiffres correspondant à votre téléviseur.

La télécommande transmet à votre téléviseur un signal d'activation/de désactivation. Si vous avez entré le code correct, votre téléviseur devrait s'éteindre.

Si votre téléviseur ne s'éteint pas, répéter le processus en utilisant le code suivant de la liste jusqu'à ce que votre téléviseur s'éteigne avec succès. Une fois réglée, vous pouvez utiliser les commandes individuelles du téléviseur présentées ci-après.

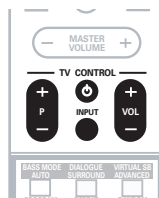

Touche	Fonction
	Allume ou met en mode d'attente votre téléviseur.
P +/-	Change canal TV.
VOL +/-	Pour régler le niveau sonore du téléviseur.
INPUT	Commute l'entrée du téléviseur entre le tuner TV intégré et une source vidéo externe.



Remarque

- Le paramètre défini par défaut est prévu pour une TV Pioneer.

Utilisation de la fonction Room Setup

Avant d'utiliser votre appareil et de profiter de la lecture du son surround, nous vous recommandons de consacrer quelques minutes au Room Setup. C'est un moyen rapide et facile d'obtenir un bon son surround dans votre pièce.

En fonction de la distance entre les enceintes surround et la position d'écoute principale, choisissez entre les options de pièce **S** (petite), **M** (moyenne) ou **L** (grande) puis en fonction de votre position par rapport aux enceintes surround et avant, choisissez **Fwd** (avant), **Mid** (milieu) ou **Back** (arrière).

1 Si le système n'est pas sous tension, appuyez sur \odot STANDBY/ON pour le mettre sous tension.

2 Appuyez sur ROOM SETUP.

- Si vous avez déjà défini le type de pièce et la position, l'écran affichera les paramètres définis pour la pièce.

3 Appuyez sur ENTER.

4 Utilisez les touches \uparrow/\downarrow (curseur haut/bas) pour sélectionner un type de pièce puis appuyez sur ENTER.

Choisissez l'une des options suivantes en fonction de la taille de votre pièce:

- **S** – Pièce plus petite qu'une pièce moyenne
- **M** – Pièce moyenne
- **L** – Pièce plus grande qu'une pièce moyenne

5 Utilisez les touches \uparrow/\downarrow (curseur haut/bas) pour sélectionner une position puis appuyez sur ENTER.

Choisissez l'une des options suivantes en fonction de votre position d'écoute principale:

- **Fwd** – Si vous vous trouvez plus près des enceintes avant que des enceintes surround
- **Mid** – Si vous vous trouvez à égale distance des enceintes avant et des enceintes surround
- **Back** – Si vous vous trouvez plus près des enceintes surround que des enceintes avant



Remarque

- Room Setup définit automatiquement le niveau dans les deux voies et la distance aux enceintes. Si vous avez déjà précisé manuellement le niveau dans chaque voie (reportez-vous à la page 65) ou la distance aux enceintes (reportez-vous à la page 65), vous noterez le message **Room Set?** qui apparaît sur l'afficheur lorsque vous appuyez sur la touche **ROOM SETUP** pour la première fois.
- L'utilisation de Room Setup efface tous les autres réglages de niveau sonore et de distance aux enceintes et les remplace par les nouveaux.
- Pour obtenir plus de détails concernant le réglage du son surround, voir *Réglage du son surround* à la page 64.

Utilisation de l'affichage sur écran

Pour faciliter son utilisation, le lecteur fait souvent appel à l'affichage de pages écran (OSD). Nous vous conseillons de vous familiariser avec ces pages car elles servent à définir la configuration du système, à utiliser certaines fonctions de lecture, telles que la lecture programmée, et à effectuer divers réglages concernant le son et l'image.

Le déplacement du curseur sur ces pages s'effectue toujours de la même manière, c'est-à-dire en utilisant les touches de déplacement du curseur (↑, ↓, ←, →) grâce auxquelles vous pouvez mettre en valeur un élément, puis en appuyant sur **ENTER** pour le sélectionner.



Important

- Dans ce mode d'emploi, le terme 'Sélectionner' signifie utiliser les touches de déplacement du curseur pour mettre en valeur un élément puis appuyer sur **ENTER**.



Touche	Fonction
HOME MENU	Cette touche commande l'affichage sur l'écran.
← ↑ ↓ →	Ces touches permettent la mise en valeur d'un élément de menu.
ENTER	Cette touche sélectionne l'élément de menu mis en valeur (les deux touches ENTER opèrent exactement de la même façon).
RETURN	Cette touche rétablit le menu principal sans enregistrer les modifications effectuées.



Astuce

- Les touches à utiliser pour une page écran donnée sont rappelées au bas de chaque page de l'affichage sur écran (OSD).

Lecture d'un disque

Cette section traite des commandes de base pour la lecture des disques DVD, CD, SACD, Video CD et MP3. D'autres fonctions sont décrites en détail dans le chapitre 5.



Important

Dans ce mode d'emploi, le terme 'DVD' recherche couvre tous les disques DVD (DVD-Video, DVD-Audio et DVD-R/RW).

1 Si le système n'est pas sous tension, appuyez sur **STANDBY/ON** pour le mettre sous tension.

Si le disque est un DVD ou un Video CD, mettez également le téléviseur sous tension et assurez-vous que l'entrée vidéo correcte est sélectionnée.

2 Appuyez sur la touche ▲ OPEN/CLOSE pour ouvrir le tiroir pour le disque.

3 Déposez un disque dans le tiroir.

Placez le disque dans l'alvéole du tiroir, face portant l'étiquette orientée vers le haut (s'il s'agit d'un disque DVD double-face, la première face que vous souhaitez écouter doit être tournée vers le bas).

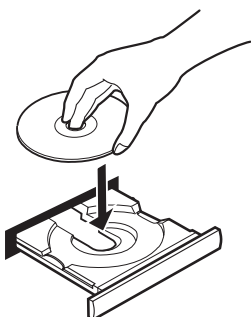

4 Appuyez sur ► (lecture) pour lancer la lecture du disque.

Si vous utilisez un DVD ou un Video CD, un menu peut s'afficher. Voir *Menus des disques DVD* à la page 27 et *Menus de commande de la lecture (PBC) pour les Video CD* à la page 28 pour savoir comment utiliser ces menus.

Si vous utilisez un disque MP3, un temps de pause de quelques secondes peut précéder le démarrage de la lecture; cela dépend de la complexité de la structure des fichiers du disque.

Si vous avez chargé un CD/CD-R/W contenant des images JPEG, l'affichage séquentiel des images commence. Voir *Regarder les images JPEG sur disques* à la page 56 pour de plus amples détails sur la lecture de ces disques.

- Reportez-vous également à *PhotoViewer* à la page 77, si le disque contient des fichiers audio MP3 et des fichiers image JPEG.

5 Utilisez la touche MASTER VOLUME +/- (ou les touches VOLUME sur le panneau supérieur) pour régler le volume.

Commandes pour la lecture de base

Le tableau ci-dessous liste les commandes qui concernent la lecture de base et se trouvent sur le boîtier de télécommande. Vous découvrirez d'autres fonctions de lecture dans le chapitre 5.

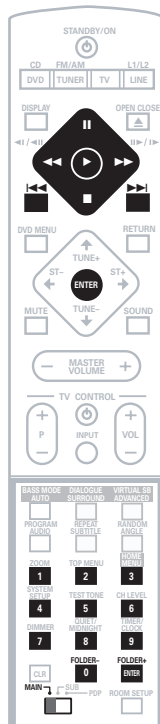

Touche	Fonction
▶	Cette touche commande la lecture. <i>DVD et Video CD</i> : Si la mention Resume ou Last Mem se trouve affichée sur l'écran, la lecture commence à partir du point d'arrêt ou du point défini par la mémoire de la dernière image (voir également <i>Reprise de la lecture et mémoire de la dernière image</i> ci-après).
	Cette touche commande la pause de la lecture, ou, en cas de pause, relance la lecture.
■	Cette touche interrompt la lecture. <i>DVD et Video CD</i> : La mention Resume est affichée. Appuyez à nouveau sur ■ (arrêt) pour annuler la reprise de la lecture (voir également <i>Reprise de la lecture et mémoire de la dernière image</i> ci-après).
⏪	Appuyez sur cette touche pour lancer le défilement rapide vers le début du disque. Appuyez sur ▶ (lecture) pour reprendre la lecture normale du disque.
⏩	Appuyez sur cette touche pour lancer le défilement rapide vers la fin du disque. Appuyez sur ▶ (lecture) pour reprendre la lecture normale du disque.
⏮	Cette touche donne accès au début du chapitre ou de la plage en cours de lecture, puis aux chapitres/plages qui précèdent.
⏭	Cette touche donne accès à la plage ou au chapitre qui suivent.

Touche	Fonction
FOLDER +/- (SUB)	Cette touche donne accès au dossier suivant ou précédent pendant la lecture d'un disque JPEG ou MP3.
Numéros	Utilisez-les pour taper un numéro de titre ou de plage musicale; appuyez sur la touche ENTER pour valider le numéro (vous pouvez également patienter quelques secondes). <ul style="list-style-type: none"> • Si la lecture du disque est arrêtée, elle commence au début du titre sélectionné (cas d'un DVD) ou de la plage sélectionnée (cas des SACD, CD, Video CD, MP3). • Si la lecture est en cours, elle se poursuit au début de la plage ou du chapitre sélectionnés (qui font partie du même groupe dans le cas d'un DVD Audio).



Remarque

- Avec certains DVD, vous constaterez peut-être que toutes les commandes de lecture ne fonctionnent pas sur certaines portions du disque. Il ne s'agit pas d'un défaut fonctionnement du lecteur.
- Les touches de saut de pages et les touches numérotées sont sans effet pour les disques CD-R/RW qui ne sont pas finalisés.

Utilisation des commandes du panneau supérieur

Les touches ▲ **OPEN/CLOSE**, ▶/|| et ■ (arrêt), placées sur le panneau supérieur, jouent le même rôle que celles du boîtier de télécommande.

Reprise de la lecture et mémoire de la dernière image

Lorsque vous interrompez la lecture d'un DVD ou d'un Video CD, la mention **Resume** s'affiche et signale que la reprise de la lecture à partir du point d'arrêt est possible.

Si vous n'ouvrez pas le tiroir, la mention **Resume** s'affiche au moment où vous commandez à nouveau la lecture et celle-ci reprend à partir du point d'arrêt.

Dans le cas des DVD uniquement: Si vous enlevez le disque du tiroir, le point d'arrêt est mis en mémoire. Lorsque vous replacez le disque dans le tiroir, la mention **Last Mem** s'affiche et la reprise de la lecture est possible (cette disposition ne concerne que 5 disques).

Pour effacer la mémoire du point de reprise ou de la dernière image, appuyez sur ■ (arrêt) alors que la mention **Resume** ou **Last Mem** est affichée.



Remarque

- Lorsqu'un Video CD est chargé, le point de Reprise est perdu si l'appareil est éteint ou bascule sur une autre fonction que la fonction **DVD (CD)**.
- Pour que la mémoire de la dernière image fonctionne convenablement, vous devez appuyer sur ■ (arrêt) et donc arrêter la lecture, avant d'ouvrir le tiroir.
- La mémoire de la dernière image n'est pas disponible avec les DVD-RW au format VR.
- Avec les disques MP3, la lecture ne reprend pas. En fait, la lecture commence u début de la première plage du dossier contenant le fichier qui était en cours de lecture au moment de l'arrêt de la lecture.



FAQ

- *Le disque DVD, à peine chargé, est automatiquement éjecté!*

Il est très probable que le code de région du disque ne corresponde pas à celui du lecteur. Le code de région doit figurer sur le disque; comparez-le à celui du système (il est gravé sur le panneau arrière). Voir également *Régions DVD-Video* à la page 85.

Si le numéro de région est correct, le disque est peut-être endommagé, ou bien sale. Nettoyez le disque; recherchez les signes de défaut. Voir également *Utilisation et entretien des disques* à la page 85.

- *Pourquoi le disque mis en place n'est-il pas lu?*

Assurez-vous tout d'abord que le disque a été placé dans le tiroir et que la face portant l'étiquette (face imprimée) est bien orientée vers le haut, qu'il n'est ni sale ni endommagé. Voir *Utilisation et entretien des disques* à la page 85 pour plus d'informations sur la manière de nettoyer les disques.

Si le disque n'est pas lu bien qu'il soit correctement mis en place, il s'agit probablement d'un disque ou d'un format de gravure incompatibles, tels que DVD-ROM. Voir *Généralités sur les disques compatibles* à la page 9 pour plus d'informations sur la compatibilité des disques.

- *Je possède un téléviseur à écran large; pourquoi une bande noire est-elle présente en haut et en bas de l'écran lors de la lecture de certains disques?*

Certains gravures de film sont telles que des bandes noires se forment obligatoirement en haut et en bas de l'écran même si l'écran du téléviseur est un écran large. Il ne s'agit pas d'un défaut de fonctionnement de l'appareil.

- Je possède un téléviseur standard (4:3) et j'ai réglé le lecteur afin qu'il affiche les gravures DVD écran large au format Pan & Scan; pourquoi ai-je toujours une bande noire en haut et en bas de l'écran avec certains disques?

Certains disques annulent les préférences d'affichage du lecteur en sorte que, même si vous avez sélectionné **4:3 (Pan & Scan)**, les images de ces disques s'affichent dans le format boîte à lettres. Il ne s'agit pas d'un défaut de fonctionnement de l'appareil.

- Pourquoi les sorties audionumériques ne fournissent pas les signaux des DVD-Audio et SACD?

Les signaux des DVD-Audio et SACD ne sont disponibles que sur les sorties analogiques. Il ne s'agit pas d'un défaut de fonctionnement de l'appareil.

- La lecture du DVD-Audio commence mais s'arrête aussitôt!

Il se peut que ce disque soit une copie illégale.

Menus des disques DVD

De nombreux disques DVD-Video et DVD-Audio contiennent des menus à partir desquels vous pouvez sélectionner ce que vous souhaitez regarder ou écouter. Ils permettent parfois d'accéder à des fonctions complémentaires, telles que le sous-titrage et la sélection de la langue des dialogues, ou à des fonctions spéciales, telles que l'affichage séquentiel d'images (diaporama). Consultez le coffret du disque pour plus de détails.

Les menus des DVD s'affichent parfois automatiquement lorsque vous lancez la lecture du disque; d'autres s'affichent uniquement lorsque vous appuyez sur **DVD MENU** ou **TOP MENU**.



Important

- Certains disques DVD-Audio contiennent un groupe offert à titre de bonus. Pour accéder à ce groupe, vous devez taper le mot de passe qui se trouve inscrit sur le boîtier du disque. Voir page 75 pour de plus amples informations.

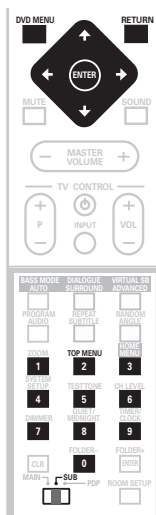

Touche	Fonction
TOP MENU	Cette touche affiche le menu principal d'un disque DVD—lequel dépend du disque.
DVD MENU	Cette touche affiche un menu donné du disque DVD—lequel dépend du disque et peut être identique au 'menu principal'.
← ↑ ↓ →	Ces touches déplacent le curseur sur l'écran.
ENTER	Cette touche valide l'option actuelle choisie sur le menu.
RETURN	Cette touche affiche le menu précédent. Avec certains disques DVD-Audio portant des images que vous pouvez parcourir, utilisez cette touche pour afficher la page du navigateur.
Numéros (MAIN)	Ces touches mettent en valeur l'option de menu correspondante (certains disques uniquement). Appuyez sur la touche ENTER pour valider le numéro (vous pouvez également patienter quelques secondes).

Menus de commande de la lecture (PBC) pour les Video CD

Certains Video CDs portent des menus permettant de choisir ce que vous souhaitez regarder. Ces menus sont appelés PBC (Playback Control).

Vous pouvez commander la lecture d'un Video CD PBC sans parcourir le menu PBC, en appuyant simplement sur la touche numérotée correspondant au numéro de la plage qui vous intéresse, plutôt que d'utiliser la ► (lecture) ou ►/|| sur le panneau supérieur).

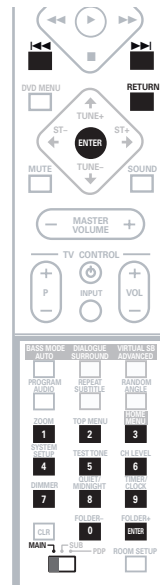

Touche	Fonction
RETURN	Affiche le menu PBC.
Numéros	Sélectionne une option numérotée du menu.
◀◀	Affiche la page précédente du menu (s'il y en a une).
▶▶	Affiche la page suivante du menu (s'il y en a une).
ENTER	Appuyez sur cette touche pour sélectionner l'option de menu mise en surbrillance.

Pour choisir des stations

Le tuner peut recevoir des émissions FM et AM, et vous permet de mémoriser vos stations préférées afin de ne pas les régler manuellement chaque fois que vous souhaitez les écouter. Pour obtenir plus d'informations concernant l'utilisation de la radio, voir *Autres fonctions du tuner : RDS* à la page 59.

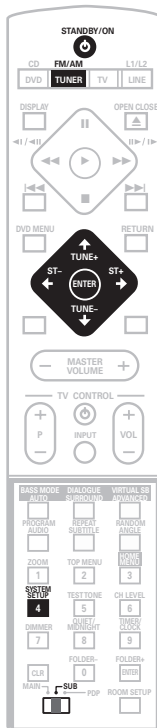

- 1 Si le système n'est pas sous tension, appuyez sur la touche **⏻** STANDBY/ON pour le mettre sous tension.

2 Appuyez sur TUNER pour mettre le tuner sous tension puis appuyez plusieurs fois pour sélectionner bande AM ou FM.

L'écran indique la bande du tuner et la fréquence.

3 Réglez une fréquence.

Il y a trois modes de réglage—manuel, automatique, et haute-vitesse:

- **Réglage manuel:** Appuyez plusieurs fois sur **TUNE +/-** pour changer la fréquence affichée.
- **Réglage automatique:** Appuyez et maintenez enfoncée **TUNE +/-** jusqu'à ce que l'affichage de la fréquence se mette à bouger, puis relâchez. Le tuner s'arrêtera sur la prochaine station qu'il trouvera. Répétez pour rechercher d'autres stations.
- **Réglage haute vitesse:** Appuyez et maintenez enfoncée **TUNE +/-** jusqu'à ce que l'affichage de la fréquence se mette à bouger rapidement. Maintenez la touche enfoncée jusqu'à atteindre la fréquence souhaitée. Le cas échéant, réglez la fréquence avec précision en utilisant la méthode de réglage manuel.

Pour améliorer la pauvre réception FM

Si vous écoutez une station FM en stéréo mais la réception est faible, vous pouvez améliorer la qualité sonore en changeant à mono.

1 Réglez une station de radio FM.

2 Appuyez sur SYSTEM SETUP.

3 Utilisez les touches ←/→ (curseur gauche/droit) pour choisir 'FM Mode?' puis appuyez sur ENTER.

4 Utilisez les touches ↑/↓ (curseur haut/bas) pour sélectionner 'FM Mono' puis appuyez sur ENTER.

L'indicateur mono (○) s'allume lorsque le tuner est en mode de réception mono.

Sélectionnez **FM Auto** à l'étape ci-dessus pour revenir au mode stéréo automatique (l'indicateur stéréo (◐) s'allume à la réception d'une émission stéréo).

Pour mémoriser des stations

Vous pouvez mémoriser un maximum de 30 stations préreglées afin d'avoir toujours un accès facile à vos stations préférées sans devoir les régler manuellement à chaque fois.

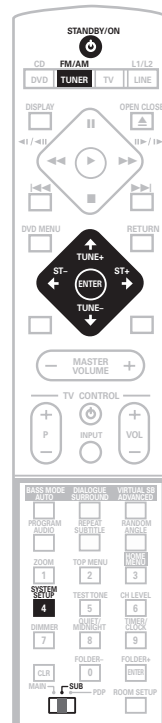

1 Réglez une station de radio AM ou FM.

Pour la bande FM, sélectionnez la réception mono ou stéréo automatique selon le besoin. Ce réglage est mémorisé avec le préréglage.

2 Appuyez sur SYSTEM SETUP.

3 Utilisez les touches ←/→ (curseur gauche/droit) pour choisir ‘St. Memory?’ puis appuyez sur ENTER.

4 Utilisez les touches ↑/↓ (curseur haut/bas) pour sélectionner la station préréglée que vous voulez.

Il y a 30 emplacements, chacun peut mémoriser une station préréglée.

5 Appuyez sur ENTER pour mémoriser la station préréglée.



Remarque

- Si le système est complètement débranchée de l'alimentation, les stations mémorisées demeureront pendant plusieurs jours, après quoi vous devrez les mémoriser de nouveau.

Pour écouter des stations préréglées

1 Vérifiez que la fonction TUNER est sélectionnée.

2 Utilisez les touches ST +/- pour sélectionner une station préréglée.

Ecoute d'autres sources

Vous pouvez raccorder jusqu'à trois sources externes (TV, récepteur satellite, etc.) à cet appareil, en particulier une source numérique. Voir également *Raccordement de composants auxiliaires* à la page 78.



1 Si le système n'est pas sous tension, appuyez sur la touche ⏻ STANDBY/ON pour le mettre sous tension.

Vérifiez également que la source externe (TV, récepteur satellite, etc.) est en marche.

2 Sélectionnez la source que vous souhaitez écouter.

- Si vous utilisez la télécommande, appuyez sur **TV** pour sélectionner l'entrée **TV**, ou bien utilisez la touche **LINE (L1/L2)** pour sélectionner l'entrée **LINE 1 ANA, LINE1 DIG** ou **LINE 2**.

3 Lancez si nécessaire la lecture de la source externe.

Chapitre 4

Son home cinéma

Avec cet appareil, vous pouvez profiter de sources analogiques ou numériques avec un son stéréo ou surround.

Mode d'écoute Auto

Le mode d'écoute Auto est le moyen le plus simple d'écouter une source telle qu'elle est a été définie. La sortie des enceintes reflète les canaux dans la source.



- Appuyez sur **AUTO** pour sélectionner le mode d'écoute 'Auto'.

Si la source fournit un signal Dolby Digital ou DTS, le témoin **DIGITAL** ou **DTS** s'éclaire sur l'unité d'affichage.



Remarque

- Tout mode Dolby Pro Logic ou Advanced Surround activé précédemment est annulé lorsque le mode d'écoute Auto est sélectionné.

Ecoute avec un son surround

Vous pouvez écouter une source—stéréo ou multicanaux, analogique ou numérique— avec un son surround. Le son surround est produit par les sources stéréophoniques (à l'exception des SACD et DVD-Audio) grâce à l'emploi d'un modes de décodage Dolby Pro Logic.

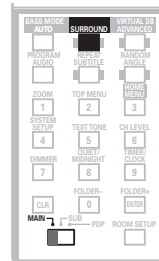

- Appuyez plusieurs fois sur **SURROUND** pour sélectionner un mode d'écoute (vous pouvez aussi appuyer sur **SURROUND** et utiliser les touches **↑/↓** (curseur haut/bas)).

Les choix de modes d'écoute qui apparaissent à l'écran varient en fonction du type de source lue.

- **Auto** – Mode d'écoute Auto (voir ci-dessus)
- **Dolby Digital / DTS** – Décodage Dolby Digital ou DTS (en fonction de la source). Pour une source multicanaux, le fonctionnement est le même qu'avec **Auto**
- **Pro Logic** – Son surround canal 4.1 pour une utilisation avec une source à deux canaux

- **PL II Movie** – Son surround Pro Logic II canal 5.1, prévu tout particulièrement pour les films et une utilisation avec une source à deux canaux
- **PL II Music** – Son surround Pro Logic II canal 5.1, prévu tout particulièrement pour les sources musicales et une utilisation avec les paramètres d'une source à deux canaux (voir également *Paramètres de Dolby Pro Logic II Music* ci-après)
- **Stereo** – Voir *Ecoute en stéréo* ci-après



Astuce

- Voir également *Utilisation des effets Advanced Surround* ci-après pour connaître les options de lecture surround et stéréo.



Remarque

- Vous ne pouvez pas utiliser les modes Surround avec les sources SACD, DVD-Audio et PCM 96 kHz.
- Si un casque est branché, seule l'option **Stereo** est disponible.
- Lorsque vous utilisez l'appareil en mode **Dolby Digital / DTS**, les contenus à deux canaux seront automatiquement lus avec un son surround grâce au décodage Dolby Pro Logic.
- Les sources Dolby Digital / DTS qui utilisent uniquement le canal central ne peuvent pas être lues avec un son surround.

Paramètres de Dolby Pro Logic II Music

Lorsque vous utilisez l'appareil en mode Dolby Pro Logic II Music, vous pouvez régler trois autres paramètres : la largeur centrale, la dimension et le panorama.

Réglages par défaut:

C Width: **3**

Dimen.: **0**

Pnrm.: **Off**

1 Avec le mode Dolby Pro Logic II Music activé, appuyez sur SOUND.

2 Utilisez les touches ←/→ (curseur gauche/droit) pour sélectionner 'C Width', 'Dimen.' ou 'Pnrm.'

- **C Width** (largeur centrale): Elargit (augmente les paramètres) ou rétrécit (réduit les paramètres) le canal central
- **Dimen.** (Dimension): Eloigne (paramètres négatifs) ou rapproche (paramètres positifs) le son
- **Pnrm.** (Panorama): Crée un son surround plus étendu

3 Utilisez les touches ↑/↓ (curseur haut/bas) pour ajuster le réglage.

La largeur centrale est réglable entre **0** et **7**, la dimension entre **-3** et **+3** et le panorama sur **On** ou **Off**.

4 Appuyez sur ENTER pour confirmer.

Ecoute en stéréo

Vous pouvez écouter une source—stéréo ou multicanaux, analogique ou numérique—avec un son stéréo. Lorsque vous lisez une source multicanaux, le son stéréo est créé en sous-mixant tous les canaux vers les enceintes avant gauche et droite et le subwoofer.

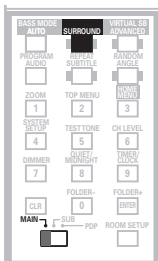

- Appuyez plusieurs fois sur **SURROUND** jusqu'à ce que le message 'Stereo' s'affiche à l'écran.

Tout mode Advanced Surround est annulé.



Astuce

- Voir également *Utilisation des effets Advanced Surround* ci-après pour connaître les options de lecture surround et stéréo.

Ecoute avec des casques

Lorsque les casques sont connectés, seuls les modes **Stereo** (par défaut) et **Phones Surround** (son surround virtuel pour les casques) sont disponibles.

- Avec les casques branchés, appuyez sur **ADVANCED** pour sélectionner 'Phones Surround' ou sur **SURROUND** pour sélectionner 'Stereo'.

Utilisation des effets Advanced Surround

Les effets Advanced Surround peuvent être utilisés avec des sources multicanaux ou stéréo pour un grand nombre d'effets de son surround supplémentaires.



- Appuyez sur **ADVANCED** pour sélectionner un mode Advanced Surround (vous pouvez aussi appuyer sur **ADVANCED** et utiliser les touches **↑/↓** (curseur haut/bas)).

Appuyez plusieurs fois pour sélectionner:

- **Adv. Music** – Permet d'obtenir un son de type salle de concert
- **Adv. Movie** – Permet d'obtenir un son de type home cinéma
- **Expanded** – Crée un champ stéréo extra large

- **TV Surr.** – Conçu pour des diffusions TV mono ou stéréo et d'autres sources
- **Sports** – Conçu pour le sport et d'autres programmes accompagnés de commentaires
- **Game** – Crée un son surround à partir de sources de jeux vidéo
- **ExPwrSurr.** (Extra Power Surround) – Permet d'obtenir une énergie et une largeur supplémentaires des sources stéréo
- **Virtual** – Crée l'impression de son surround à partir des enceintes avant
- **5ch Stereo** – Conçu pour offrir un son surround puissant des sources musicales stéréo



Remarque

- Vous ne pouvez pas utiliser les modes Advanced Surround avec les sources SACD, DVD-Audio et PCM 96 kHz.
- Vous pouvez utiliser l'un des modes Advanced Surround ci-dessus avec tout type de source. Les descriptions sont données uniquement à titre indicatif.
- Si un casque est branché, seule l'option **Phones Surround** est disponible.

Réglage du niveau d'effet Advanced Surround

Vous pouvez renforcer ou réduire l'effet des modes Advanced Surround à votre convenance. Pour chaque mode Advanced Surround, vous pouvez définir le niveau d'effet de façon indépendante.

1 Avec l'un des modes Advanced Surround activé, appuyez sur SOUND.

2 Utilisez les touches ←/→ (curseur gauche/droit) pour sélectionner 'Effect'.

3 Utilisez les touches ↑/↓ (curseur haut/bas) pour régler le niveau d'effet.

Le niveau d'effet peut être réglé de **10** (min) à **90** (max).

4 Appuyez sur ENTER pour confirmer.

Amélioration du dialogue

- Réglage par défaut: **Dialog Off**

La fonction amélioration du dialogue a été conçue pour faire ressortir le dialogue par rapport aux autres sons de fond sur la bande sonore de la télévision ou d'un film.

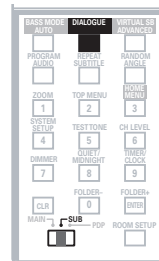

- **Appuyez sur DIALOGUE pour sélectionner le niveau d'amélioration du dialogue.**

Appuyez plusieurs fois pour sélectionner:

- **Dialog Off** – Aucune amélioration du dialogue
- **Dialog Mid** – Amélioration modérée du dialogue
- **Dialog Max** – Forte amélioration du dialogue



Remarque

- Vous ne pouvez pas utiliser l'option Dialog Enhancement avec les sources SACD, DVD-Audio et PCM 96 kHz.

Ecoute avec une enceinte arrière de son surround virtuel

- Réglage par défaut: **Vir. SB Off**

La fonction son surround virtuel peut être utilisée avec un son surround pour simuler un canal arrière surround ajouté. Dans un vrai cinéma, l'enceinte arrière surround sera placée juste derrière vous, ce qui permettra de créer un son surround plus cohésif et réaliste.



- Appuyez plusieurs fois sur **VIRTUAL SB** pour basculer entre 'Vir. SB On' et 'Vir. SB Off'.



Remarque

- Vous ne pouvez pas utiliser son surround virtuel lorsque vous utilisez l'appareil en mode d'écoute **Stereo** ou **Virtual**.
- Vous ne pouvez pas employer Virtual Surround Back si le casque est branché.
- S'il n'y a pas de canal surround, son surround virtuel n'a aucun effet.
- Vous ne pouvez pas utiliser l'option Virtual Surround Back avec les sources SACD, DVD-Audio et PCM 96 kHz.

Utilisation des modes d'écoute Quiet et Midnight

- Réglage par défaut: **Off**

La fonction d'écoute Quiet réduit les graves et les aigus en quantité excessive dans une source sonore. Vous pouvez utiliser cette fonction si la musique est un peu trop criarde et vous aimeriez un son plus doux.

La fonction d'écoute Midnight vous permet d'entendre un son surround effectif de films à des niveaux de volume bas. L'effet s'ajuste automatiquement en fonction du volume auquel vous faites l'écoute.

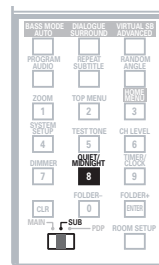

- Appuyez plusieurs fois sur **QUIET/MIDNIGHT** pour passer parmi 'Quiet', 'Midnight' et 'Off'.



Remarque

Si le casque est branché, vous ne pouvez pas régler Quiet/Midnight dans les situations suivantes:

- Si le mode enregistrement est actif.
- Le disque en cours de lecture est du type SACD ou DVD-Audio

Pour ajuster les graves et les aigus

Utilisez les commandes de graves et d'aigus pour régler la tonalité globale. Le réglage des graves et des aigus est impossible lorsque les modes Quiet ou Midnight sont actifs.

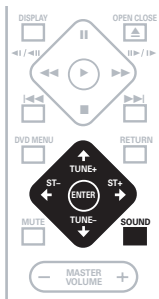

- 1 Appuyez sur **SOUND**.
- 2 Utilisez les touches **←/→** (curseur gauche/droit) pour sélectionner 'Bass' ou 'Treble'.
- 3 Utilisez les touches **↑/↓** (curseur haut/bas) pour ajuster le son. Les graves et les aigus peuvent s'ajuster entre **-3** et **+3**.
- 4 Appuyez sur **ENTER** pour confirmer.

Remarque

Si le casque est branché, vous ne pouvez pas régler les aigus et les graves dans les situations suivantes:

- Si le mode enregistrement est actif.
- Le disque en cours de lecture est du type SACD ou DVD-Audio

Pour amplifier le niveau des graves

Vous pouvez utiliser trois modes de graves pour améliorer les graves d'une source.

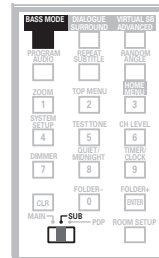

- Appuyez plusieurs fois sur **BASS MODE** pour choisir une option qui s'adapte à la source que vous êtes en train de lire.
 - **Music** – Peut s'utiliser pour offrir un son grave plus profond
 - **Cinema** – Bon pour les films d'action ou les films avec une grande quantité d'effets sonores
 - **P. Bass** – Peut s'utiliser avec des sources musicales pour faire ressortir le rythme de la musique (ou de la bande sonore) au premier plan
- **Off**

Remarque

- Vous ne pouvez pas utiliser l'option Bass Mode avec les sources SACD et DVD-Audio.
- Vous ne pouvez pas utiliser le mode de graves si les écouteurs sont raccordés.

Pour couper le son

Utilisez la touche d'interruption du son **MUTE** si vous avez besoin de couper momentanément le son en provenance des enceintes.

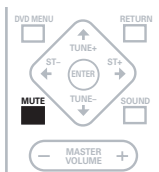

- **Appuyez sur MUTE pour couper le son.** Pour annuler, réglez le volume ou appuyez à nouveau sur **MUTE**.

Chapitre 5

Lecture d'un disque

Introduction

La plupart des fonctions décrites dans ce chapitre font appel à l'affichage sur écran. Pour apprendre comment tirer partie de cet affichage, voir *Utilisation de l'affichage sur écran* à la page 22.

De nombreuses fonctions abordées dans ce chapitre s'appliquent aux disques DVD, SACD, Video CD, CD et disques MP3/JPEG, bien que les effets exacts de certaines d'entre elles varient légèrement selon le type de disque chargé.

Certains disques DVD limitent l'utilisation de diverses fonctions (lecture au hasard ou lecture répétée, par exemple). Il ne s'agit pas d'un défaut de fonctionnement de l'appareil.

Lorsque vous utilisez des Video CD, certaines fonctions ne sont pas disponibles pendant la lecture commandée par menu (PBC). Si vous souhaitez utiliser ces fonctions, démarrez la lecture du disque en sélectionnant une page à l'aide des touches numérotées.



Rappel

- Pour utiliser les fonctions indiquées en vert sur la télécommande, déplacez le curseur de **MAIN** à **SUB**.

Utilisation de Disc Navigator pour examiner le contenu du disque

Utilisez Disc Navigator pour examiner le contenu d'un disque afin de localiser le passage souhaité. Vous pouvez utiliser Disc Navigator lorsque la lecture du disque est en cours, ou qu'elle est interrompue.

1 Appuyez sur HOME MENU, puis sélectionnez 'Disc Navigator' sur la page écran.

Vous pouvez également appuyer sur la touche **DVD MENU** pour accéder directement à la page Disc Navigator si un DVD-RW au format VR, un CD, un Video CD ou un disque MP3/JPEG est chargé.

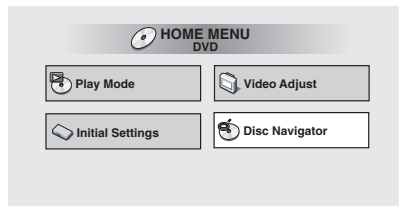

2 Sélectionnez ce que vous désirez écouter ou regarder.

L'aspect de Disc Navigator diffère légèrement en fonction du disque chargé.

Dans le cas des disques DVD-Video, la page écran indique les titres à gauche et les chapitres à droite. Sélectionnez un titre, ou un chapitre à l'intérieur du titre.

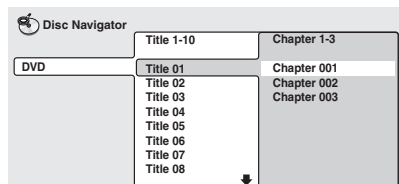

Dans le cas des disques DVD-Audio, sélectionnez un groupe ou une plage dans un groupe.

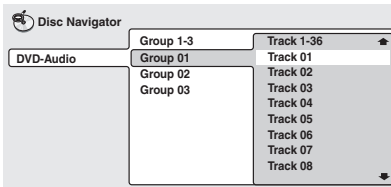

Dans le cas des disques SACD, sélectionnez une plage à l'intérieur de la zone de lecture actuelle.

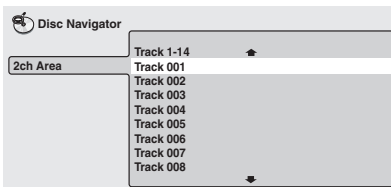

Dans le cas d'un DVD-RW portant des gravures au format VR (Video Recording), sélectionnez soit **Playlist** soit **Original**, ou bien sélectionnez un titre. Appuyez sur ➡ (curseur droit) pour avoir un aperçu du titre.

- Il n'est pas possible de passer de **Original** à **Playlist** pendant la lecture.
- Tous les disques DVD-RW portant des gravures au format VR ne proposent pas une liste de lecture.

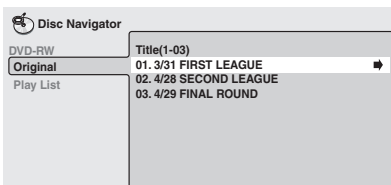

La page écran des CD et Video CD propose une liste de plages. (La page ci-dessous est obtenue dans le cas où un CD est chargé.)

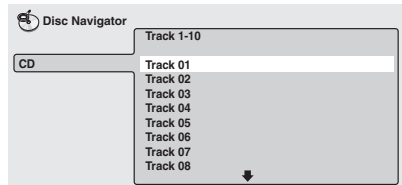

La page écran d'un disque MP3 indique le nom des dossiers à gauche et le nom des plages à droite (cependant, s'il y a plus de 16 fichiers ou noms contenant des caractères accentués ou des caractères autres que latins, les plages et fichiers peuvent apparaître sous des noms génériques de type **-F_033, T_035**, etc.).

Sélectionnez un dossier, ou une plage à l'intérieur d'un dossier.

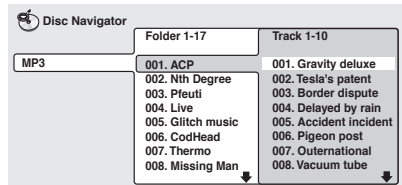

La lecture démarre lorsque vous appuyez sur **ENTER**.

Astuce

- La page Disc Navigator n'est disponible que si un disque est dans l'appareil.
- Vous ne pouvez pas utiliser Disc Navigator pour un Video CD dont la lecture est commandée par un menu (PBC) ni pour un CD-R/RW qui n'est pas finalisé.

- Une autre manière de localiser un passage donné sur un disque consiste à employer les fonctions de recherche. Voir à *Recherche sur un disque* à la page 50.

Examen du contenu d'un disque

Vous pouvez examiner rapidement le contenu d'un disque en faisant défiler le capteur vers la fin ou le début du disque à différentes vitesses.

- 1 Pendant la lecture, appuyez sur ◀◀ ou ▶▶ pour commander l'examen du disque.**
- 2 Appuyez de façon répétée pour augmenter la vitesse d'examen.**
 - Il n'existe qu'une seule vitesse d'examen des disques MP3.
 - La vitesse d'examen est indiquée sur l'écran.
- 3 Pour revenir à une lecture normale, appuyez sur ▶ (lecture).**



Remarque

- Le son demeure audible pendant l'examen du contenu des disques CD audio, SACD et MP3.
- Lors de l'examen d'un Video CD ou d'un MP3, la lecture reprend automatiquement à la fin ou au début de la plage.
- Le son est coupé pendant l'examen du contenu des DVD-Video et Video CD, et le sous-titrage n'est pas disponible au cours de cette opération menée sur un DVD-Video.
- Selon le disque, la lecture normale peut se rétablir automatiquement lorsqu'un nouveau chapitre est atteint sur un disque DVD-Video.

Lecture au ralenti

Vous pouvez demander la lecture des DVD-Video et Video CD à 4 vitesses différentes vers la fin du disque. La lecture des DVD-Video et DVD-R/RW est également possible à 2 vitesses différentes vers le début du disque.

- 1 Pendant la lecture, appuyez sur II (pause) (▶/II sur le panneau supérieur).**
- 2 Maintenez la pression d'un doigt sur ◀I/◀II ou II▶/I▶ jusqu'à ce que commence la lecture au ralenti.**
 - La vitesse de ralenti s'affiche sur l'écran.
 - Le son est coupé pendant la lecture au ralenti.
- 3 Appuyez de manière répétée sur ces touches pour modifier la vitesse de lecture au ralenti.**
 - La vitesse de ralenti s'affiche sur l'écran.
- 4 Pour revenir à une lecture normale, appuyez sur ▶ (lecture).**



Remarque

- Avec les Video CD, seul le ralenti vers la fin du disque est possible.
- Au cours de la lecture au ralenti, la qualité de l'image est moins bonne que pendant la lecture normale.
- Selon le disque, la lecture normale peut se rétablir automatiquement lorsqu'un nouveau chapitre est atteint.

Avance ou recul image par image

L'avance ou le recul image par image sont possibles avec les DVD-Video et DVD-RW portant des gravures VR. Dans le cas des Video CD, seule l'avance image par image est possible.

- 1 Pendant la lecture, appuyez sur II (pause) (►/II sur le panneau supérieur).**
- 2 Appuyez sur ◀I/◀II ou II►/I► pour reculer ou avancer d'une image à la fois.**
- 3 Pour revenir à une lecture normale, appuyez sur ► (lecture) (►/II sur le panneau supérieur).**



Remarque

- La qualité de l'image au cours du recul image par image est moins bonne qu'au cours de l'avance image par image.
- Selon le disque, la lecture normale peut se rétablir automatiquement lorsqu'un nouveau chapitre est atteint.
- Lorsque vous changez la direction de lecture du DVD, l'image peut 'avancer' de manière inattendue. Il ne s'agit pas d'un défaut de fonctionnement de l'appareil.

Lecture répétée d'un passage du disque

La fonction de répétition d'intervalle A-B vous permet de marquer deux points (A et B) d'une plage (DVD-Audio, CD et Video CD) ou d'un titre (DVD-Video et DVD-RW), points délimitant un passage dont la lecture peut être répétée autant de fois que vous le désirez.



Important

- La fonction de répétition A-B n'est pas disponible pour les disques MP3, les Video CD dont la lecture est commandée par menu (PBC), ni les disques CD-R/RW qui ne sont pas finalisés.

- 1 Pendant la lecture, appuyez sur HOME MENU et sélectionnez 'Play Mode'.**
- 2 Sélectionnez 'A-B Repeat' à partir de la liste des fonctions à gauche.**

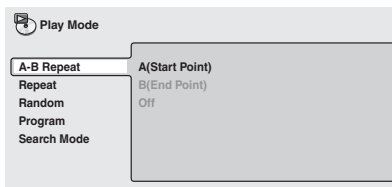

- 3 Appuyez sur ENTER quand 'A(Start Point)' est atteint de manière à marquer le premier point de la boucle.**

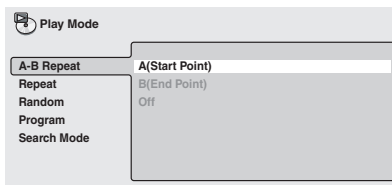

- 4 Appuyez sur **ENTER** quand 'B(End Point)' est atteint de manière à marquer le second point de la boucle.

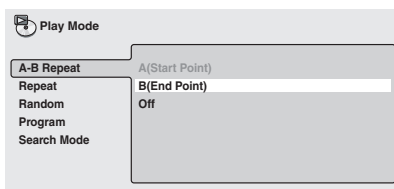

Après avoir appuyé sur **ENTER**, la lecture reprend au point de départ et la boucle est parcourue.

- La durée minimale de la boucle est de 2 secondes.

- 5 Pour revenir à la lecture normale, sélectionnez 'Off' sur le menu.

Utilisation de la lecture répétée

Il existe diverses options de lecture répétée selon la nature du disque chargé. Il est possible d'utiliser la fonction de répétition en même temps que la lecture programmée pour répéter les plages ou les chapitres qui font partie d'un programme de lecture (voir *Création d'un programme de lecture* à la page 46).



Important

- Vous ne pouvez pas utiliser la répétition de la lecture dans le cas des Video CD dont la lecture est commandée par menu (PBC) ni dans le cas des CD-R/RW qui ne sont pas finalisés.

Utilisation des OSD

- 1 Pendant la lecture, appuyez sur **HOME MENU** et sélectionnez 'Play Mode'.
- 2 Sélectionnez 'Repeat' à partir de la liste des fonctions à gauche.

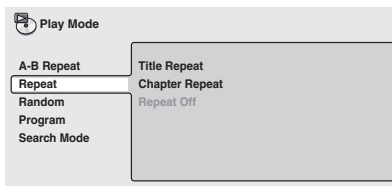

- 3 Sélectionnez la lecture répétée désirée.

Si la lecture du programme est active, sélectionnez **Program Repeat** pour répéter le contenu du programme ou **Repeat Off** pour abandonner.

Dans le cas des disques DVD-Video et DVD-RW, sélectionnez **Title Repeat** ou **Chapter Repeat** (ou **Repeat Off**).

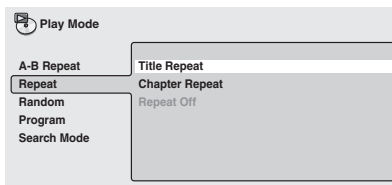

Dans le cas des disques DVD-Audio, sélectionnez **Group Repeat** ou **Track Repeat** (ou **Repeat Off**).

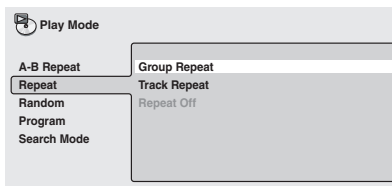

Dans le cas des SACD, CD et Video CD, sélectionnez **Disc Repeat** ou **Track Repeat** (ou **Repeat Off**).

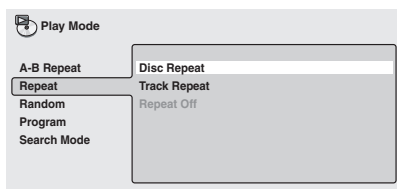

Dans le cas des disques MP3, sélectionnez **Disc Repeat**, **Folder Repeat** ou **Track Repeat** (ou **Repeat Off**).

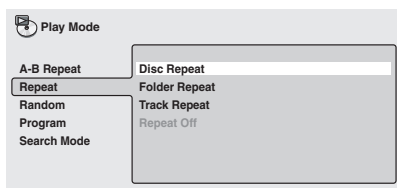

Utilisation de l'unité d'affichage

- Pendant la lecture, appuyez sur **REPEAT** sélectionnez une option de lecture répétée.

Appuyez plusieurs fois jusqu'à ce que l'option de répétition s'affiche à l'écran.

Les options de répétition sont identiques à celles disponibles sur l'OSD (voir ci-dessus).



Astuce

- Si vous avez créé une liste de programmes, **Program Repeat** est également disponible.
- Pendant la lecture, vous pouvez annuler la répétition en appuyant sur **CLR**.



Remarque

- Vous ne pouvez pas utiliser simultanément la lecture répétée et la lecture au hasard.
- Si vous changez l'angle de prise de vues au cours d'une lecture répétée, cette dernière est annulée.

Utilisation de la lecture au hasard

Utilisez la fonction de lecture au hasard pour lire les titres ou les chapitres (DVD-Video), les groupes ou les plages (DVD-Audio), ou les plages (CD, Video CD et disques MP3) dans un ordre quelconque.

Vous pouvez commander la lecture au hasard lorsque la lecture du disque est en cours ou qu'elle est arrêtée.



Important

- Vous ne pouvez pas employer la lecture au hasard pour un DVD-RW portant des gravures au format VR, pour les Video CD dont la lecture a été commandée par menu (PBC), ni pour un DVD dont le menu est affiché.

Utilisation des OSD

- 1 Pendant la lecture, appuyez sur **HOME MENU** et sélectionnez 'Play Mode'.
- 2 Sélectionnez 'Random' à partir de la liste des fonctions à gauche.

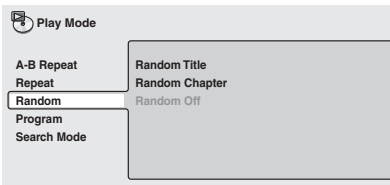

- 3 Sélectionnez la lecture au hasard désirée.

Dans le cas des disque DVD-Video, sélectionnez **Random Title** ou **Random Chapter** (ou **Random Off**).

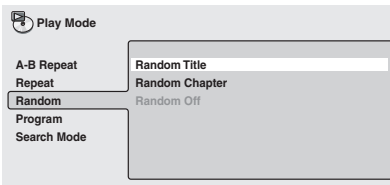

Dans le cas des DVD-Audio, sélectionnez **Random Group** ou **Random Track** (ou **Random Off**).

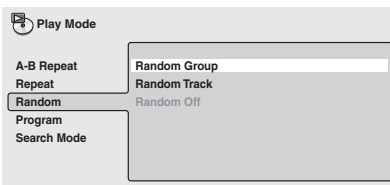

Dans le cas des CD et Video CD, sélectionnez **On** ou **Off** pour utiliser, ou non, la lecture au hasard.

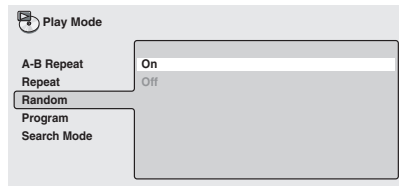

Dans le cas des disques MP3, sélectionnez **Random All** (tous les dossiers) ou **Random Track** (le dossier actuel uniquement), (ou **Random Off**).

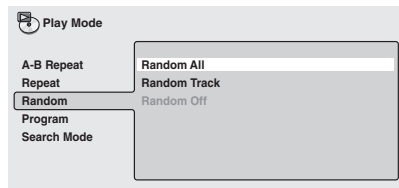

Astuce

- Vous pouvez également utiliser la touche **RANDOM** sur la télécommande pour sélectionner un mode de lecture aléatoire. Le mode de lecture au hasard est indiqué sur l'unité d'affichage et sur l'écran. Les modes aléatoires disponibles sont les mêmes que ceux choisis à partir du menu **Play Mode**. Appuyez sur **ENTER** pour lancer la lecture aléatoire.
- Pour arrêter la lecture du disque et abandonner la lecture au hasard, appuyez sur **■** (arrêt).
- Pour abandonner la lecture au hasard sans arrêter la lecture du disque, appuyez sur **CLR**. La lecture se poursuit jusqu'à la fin du disque, puis s'arrête.

- Pendant la lecture au hasard, **◀◀** et **▶▶** ont un rôle légèrement différent de celui qu'elles ont en temps normal: **◀◀** permet de revenir au début du chapitre ou de la plage en cours de lecture. Vous ne pouvez pas revenir plus en arrière que cela. **▶▶** sélectionne au hasard une autre plage ou un autre chapitre parmi celles ou ceux qui restent.
- Vous ne pouvez pas employer simultanément la lecture au hasard et la lecture programmée ou la lecture répétée.

Création d'un programme de lecture

Cette fonction permet de programmer l'ordre de lecture des titres, groupes, chapitres, dossiers ou plages d'un disque.



Important

- Vous ne pouvez pas employer la lecture programmée pour un disque DVD-RW portant des gravures au format VR, pour les Video CD dont la lecture a été commandée par menu (PBC) ni pour un disque DVD dont le menu est affiché.

Utilisation des OSD

1 Pendant la lecture, appuyez sur **HOME MENU** et sélectionnez 'Play Mode'.

2 Sélectionnez 'Program' à partir de la liste des fonctions à gauche.

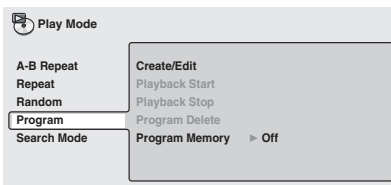

3 Sélectionnez 'Create/Edit' dans la liste des options de programmation.

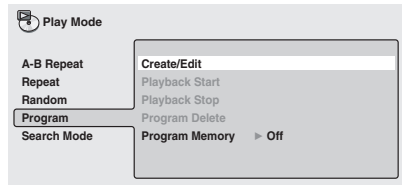

La page de création ou de modification de programme qui s'affiche dépend de la nature du disque que contient l'appareil.

Les étapes du programme de lecture se trouve à gauche, tandis qu'à droite se trouve la liste des titres (si un disque DVD-Video est chargé), des groupes (DVD-Audio), des plages (SACD, CD et Video CD) ou le nom des dossiers (disques MP3). A l'extrême droite se trouve la liste des chapitres (DVD-Video) ou des noms de plages (MP3).

4 Sélectionnez un titre, un chapitre, un groupe, un dossier ou une plage pour l'étape actuelle de création du programme de lecture.

Dans le cas d'un disque DVD-Video, vous pouvez ajouter au programme de lecture un titre dans sa totalité, ou un chapitre d'un titre.

- Pour ajouter un titre, sélectionnez-le.

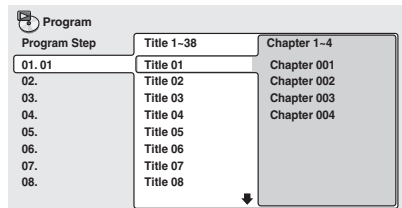

- Pour ajouter un chapitre, mettez d'abord en valeur le titre, puis appuyez sur ➡ (curseur droit) et sélectionnez un chapitre dans la liste.

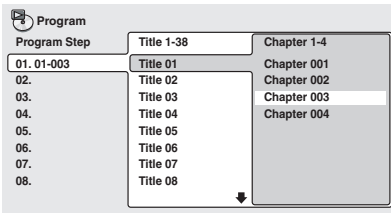

Dans le cas d'un SACD, CD ou Video CD, sélectionnez la page à ajouter au programme de lecture.

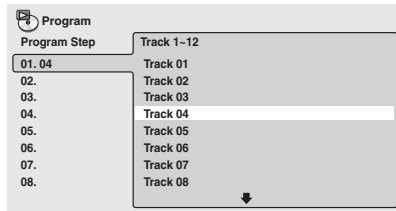

Dans le cas d'un disque DVD-Audio, vous pouvez ajouter au programme de lecture un dossier dans sa totalité, ou une page d'un groupe.

- Pour ajouter un groupe, sélectionnez-le.

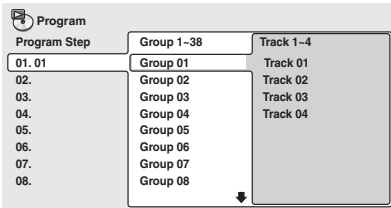

Dans le cas d'un disque MP3, vous pouvez ajouter au programme de lecture un dossier entier, ou une page d'un chapitre.

- Pour ajouter un dossier, sélectionnez-le.

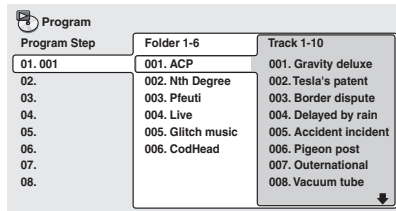

- Pour ajouter une page, recherchez d'abord le groupe qui la contient, puis appuyez sur la touche ➡ (curseur vers la droite) et sélectionnez une page dans la liste.

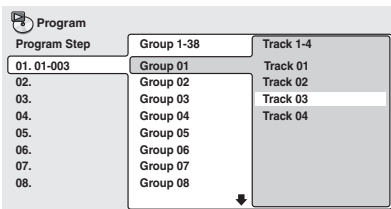

- Pour ajouter une page, recherchez d'abord le dossier qui la contient, puis appuyez sur ➡ (curseur droit) et sélectionnez une page dans la liste.

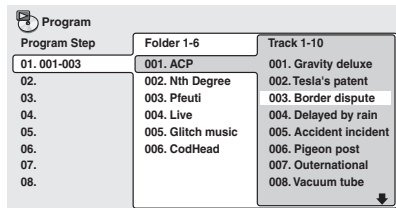

Après avoir appuyé sur la touche **ENTER** pour sélectionner le titre, le groupe, le chapitre, le dossier ou la page, le numéro de l'étape du programme augmente automatiquement d'une unité.

5 Répétez l'étape 4 pour intégrer une liste de programmes.

Un programme de lecture peut contenir jusqu'à 24 titres/chapitres/groupe/dossiers/plages.

6 Pour lire la liste de programmes, appuyez sur ► (lecture).

La lecture programmée demeure active jusqu'à ce que vous quittiez ce mode de fonctionnement (voir ci-dessous), que vous effaciez le contenu du programme (voir ci-dessous), que vous éjectiez le disque ou mettiez le lecteur hors service, ou enfin que vous sélectionnez une source autre que **DVD** (**CD**).



Astuce

- Pour sauvegarder le programme de lecture et quitter la page de modification de programme sans lancer la lecture, appuyez sur **HOME MENU**. (N'appuyez pas sur **RETURN** – le programme ne serait pas sauvegardé.)
- Pendant la lecture programmée, appuyez sur ►► pour accéder à l'étape suivante du programme.
- Pendant la lecture programmée, appuyez sur **CLR** pour abandonner la lecture programmée. Après avoir arrêté la lecture programmée, appuyez sur cette touche pour effacer le programme.

Pour monter des listes de programmes en utilisant les OSD

Après avoir créé un programme de lecture, vous pouvez y ajouter des étapes, en supprimer ou les modifier.

1 Pendant la lecture, appuyez sur **HOME MENU** et sélectionnez 'Play Mode'.

2 Sélectionnez 'Program' à partir de la liste des fonctions à gauche.

3 Sélectionnez 'Create/Edit' dans la liste des options de programmation.

4 Pour effacer une étape, mettez en valeur le numéro de l'étape puis appuyez sur la touche **CLR**.

5 Pour insérer une étape dans le programme, mettez en valeur l'étape au niveau de laquelle vous souhaitez qu'apparaisse la nouvelle étape, puis sélectionnez le titre/le chapitre/le groupe/le dossier/la plage à ajouter.

Après avoir appuyé sur **ENTER**, la nouvelle étape est insérée dans le programme.

6 Pour ajouter une étape en fin de programme, mettez en valeur l'étape vide suivante, puis sélectionnez le titre, le chapitre, le groupe, le dossier ou la plage à ajouter.



Astuce

- Pour sauvegarder le programme de lecture et quitter la page de modification de programme sans lancer la lecture, appuyez sur **HOME MENU**.
- Pour quitter la page de modification de programme sans sauvegarder les modifications effectuées, appuyez sur **RETURN**.

Autres fonctions disponibles à partir du menu de programme OSD

Outre la création et la modification d'un programme de lecture, le menu des modes de lecture vous offre la possibilité de commander la lecture programmée ou de l'abandonner, d'effacer le programme, de mettre en mémoire un programme.

1 Pendant la lecture, appuyez sur HOME MENU et sélectionnez 'Play Mode'.

2 Sélectionnez 'Program' à partir de la liste des fonctions à gauche.

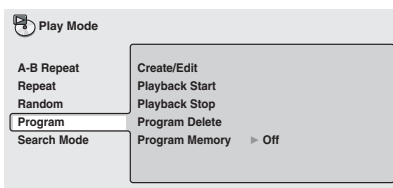

3 Sélectionnez une option de lecture programmée.

- **Create/Edit** – Voir ci-dessus
- **Playback Start** – Pour lancer la lecture d'un programme
- **Playback Stop** – Pour arrêter la lecture d'un programme, sans effacer ce programme
- **Program Delete** – Pour effacer le programme et abandonner la lecture programmée
- **Program Memory** (DVD-Video uniquement) – Sélectionnez On pour sauvegarder le programme composé pour le disque qui contient l'appareil (Sélectionnez **Off** pour ne pas sauvegarder le programme composé pour le disque qui contient l'appareil)



Remarque

- Il est possible de sauvegarder un programme de lecture relatif au disque DVD qui contient le lecteur. Lorsque vous chargez un disque pour lequel un programme de lecture a été sauvegardé, ce programme est automatiquement lancé.
- Le lecteur peut sauvegarder le programme de lecture de 24 disques. Une fois cette limite atteinte, le plus ancien programme est remplacé par le nouveau programme créé.

Utilisation de l'unité d'affichage

L'affichage sur l'écran (OSD) est disponible avec les disques SACD, CD et MP3, mais dans tous les cas l'unité d'affichage fournit assez d'informations pour rendre facile la création d'un programme. Si un disque est en cours de lecture, arrêtez-le.

1 Appuyez sur PROGRAM.

Vous êtes invité à entrer tout d'abord la première piste ou le premier dossier dans la liste de programmes.

P - 00 › 0' 00"

2 Utilisez les touches ↑/↓ (curseur haut/bas) pour sélectionner une piste ou un dossier puis appuyez sur ENTER.

P - 01 › 5' 37"

- *Pour les disques MP3 uniquement :* Pour sélectionner une piste individuelle dans un dossier, utilisez ↑/↓ (curseur haut/bas) pour sélectionner le dossier puis appuyez sur →, et utilisez ↑/↓ (curseur haut/bas) pour sélectionner une piste. Appuyez sur **ENTER**.

Attendez que l'afficheur vous invite à la fin de chaque sélection. Si vous commettez une erreur, appuyez sur **CLR** pour supprimer la dernière piste (la plus récente) programmée.

3 Répétez l'étape 2 pour intégrer une liste de programmes.

Une liste de programmes peut contenir un maximum de 24 étapes.

4 Pour lire la liste de programmes, appuyez sur ► (lecture).

La lecture programmée reste active jusqu'à ce que vous appuyiez sur ■ (arrêt), vous effaciez le répertoire (ci-dessous), vous éjectiez le disque ou vous éteigniez le lecteur.

Pour effacer la liste de programmes

Il faut effacer la liste de programmes pour en programmer une nouvelle.

1 Si un disque est en cours de lecture, appuyez sur ■ (arrêt).

2 Appuyez sur CLR.

Recherche sur un disque

Vous pouvez effectuer une recherche sur les disques DVD-Video par numéro de titre ou de chapitre, ou par indication d'un temps. La recherche sur les disques DVD-Audio peut s'effectuer par numéro de groupe ou de plage. Les SACD, CD peuvent être explorés par numéro de plage, et les Video CD par numéro de plage ou par indication d'un temps. La recherche sur des disques MP3 peut s'effectuer par numéro de dossier ou de plage.

1 Pendant la lecture, appuyez sur HOME MENU et sélectionnez 'Play Mode'.

2 Sélectionnez 'Search Mode' à partir de liste des fonctions à gauche.

Les options de recherche qui s'affichent dépendent de la nature du disque chargé. La page écran ci-dessous illustre les options de recherche sur un DVD-Video.

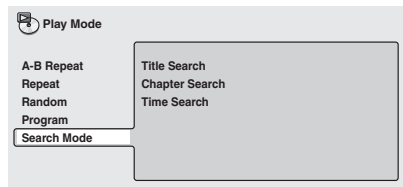

3 Sélectionnez un mode de recherche.

4 Utilisez les touches numérotées pour taper un numéro de titre, de chapitre, de groupe, de dossier ou de plage, ou un temps ou une page.

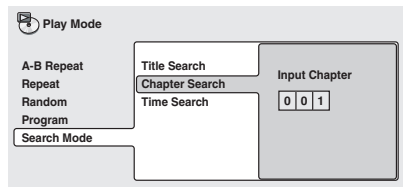

- Pour une recherche temporelle, tapez le nombre de minutes et de secondes à partir duquel, dans le titre (DVD-Video/ DVD-RW) ou la plage (Video CD/Super Video CD) actuellement en cours de lecture, doit commencer la lecture. Appuyez, par exemple, sur les touches **4, 5, 0, 0** pour que la lecture commence au point qui se situe 45 minutes après le début du disque. Pour 1 heure, 20 minutes et 30 secondes, appuyez sur les touches **8, 0, 3, 0**.

- Certains disques DVD-Audio proposent des pages d'images que vous pouvez parcourir. Tapez le numéro de la page que vous désirez consulter.

5 Appuyez sur ENTER pour lancer la lecture du disque.



Remarque

- La recherche par indication d'un temps n'est possible qu'avec les DVD-Video et Video CD.
- La recherche temporelle ne peut être utilisée que si la lecture du disque est en cours.
- Les fonctions de recherche ne sont pas disponibles sur les Video CD dont la lecture est commandée par menu (PBC) ni sur les disques CD-R/RW non finalisés.
- Avec plus de 2 SACD, il se peut que vous ne puissiez pas sélectionner la première plage des disques qui suivent le deuxième.

Lecture du bonus d'un DVD-Audio

Certains DVD-Audio offrent un groupe supplémentaire en bonus, groupe auquel l'accès exige la frappe d'un nombre de 4 chiffres. Consultez la notice qui accompagne le disque pour de plus amples détails et pour connaître ce nombre. Lorsque vous choisissez la lecture du bonus, le lecteur vous demande automatiquement de taper ce nombre.

1 Utilisez les touches numérotées pour taper le nombre à 4 chiffres.

- Vous pouvez également fournir ce nombre grâce au menu Options. Voir à page 75.

Choix des sous-titres

Certains disques DVD-Video sont dotés d'un sous-titrage en plusieurs langues; le coffret du disque spécifie généralement les langues de sous-titrage disponibles. Vous pouvez changer la langue du sous-titrage au cours de la lecture.

• Appuyez plusieurs fois sur SUBTITLE pour sélectionner une option de sous-titrage.

	Current / Total	
Subtitle	1 / 2	English



Remarque

- Certains disques ne permettent le choix de la langue des sous-titres qu'à partir d'un menu. Appuyez sur **TOP MENU** pour accéder au menu.
- Pour définir les préférences de sous-titrage, voir *Subtitle Language* à la page 71.

Choix de la langue audio de DVD-Video

Pendant la lecture d'un disque DVD-Video portant les dialogues dans plusieurs langues, vous pouvez choisir la langue.

• Appuyez plusieurs fois sur AUDIO pour sélectionner une option de langue des dialogues.

	Current / Total		
Audio	1 / 2	French	Dolby Digital 3/2:1CH



Remarque

- Certains disques ne permettent le choix de la langue des dialogues qu'à partir d'un menu. Appuyez sur **TOP MENU** pour accéder au menu.
- Pour définir les préférences de langue des dialogues, voir *Audio Language* à la page 70.

Choix de la voie audio sur un DVD-Audio

Avec certains disques DVD-Audio, il est possible de choisir la piste sonore à restituer—consultez la notice qui accompagne le disque.

1 Appuyez plusieurs fois sur la touche AUDIO pour sélectionner une piste sonore.



Choix de la voie audio de Video CD

Pendant la lecture d'un Video CD, vous pouvez choisir d'écouter les deux voies stéréophoniques, ou bien uniquement la voie gauche ou la voie droite.

• **Appuyez plusieurs fois sur AUDIO pour sélectionner la voie audio.**



Utilisation du zoom

La fonction de zoom permet d'agrandir une partie de l'écran d'un facteur 2 ou 4 tandis que s'effectue la lecture d'un DVD-Video, DVD-Audio ou d'un Video CD.

1 Pendant la lecture, utilisez la touche ZOOM pour sélectionner le facteur de zoom.

- Normal
- 2x
- 4x

Normal



Zoom 2x

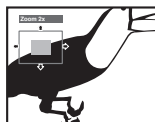

Zoom 4x

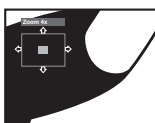

- La définition des DVD-Video, DVD-Audio et des Video CD/Super Video CD n'étant pas variable, la qualité de l'image se dégrade, en particulier avec le facteur de zoom 4x. Il ne s'agit pas d'un défaut de fonctionnement de l'appareil.

2 Utilisez les touches de déplacement du curseur pour changer de zone concernée.

Vous pouvez changer librement le facteur de zoom et sélectionner une autre zone d'agrandissement pendant la lecture.

- Si le cadre situé en haut de l'écran disparaît, appuyez à nouveau sur la touche **ZOOM** pour l'afficher.



Remarque

- Nous déconseillons l'utilisation des menus de disques DVD lorsque vous effectuez un zoom sur l'écran, car alors les options des menus ne peuvent être mises en valeur.
- Si des sous-titres sont affichés, ils disparaissent lorsque vous effectuez un zoom sur l'écran. Ils réapparaissent lorsque l'image retrouve sa taille normale.

Choix de l'angle de prise de vues

Certains disques DVD-Video comportent des scènes filmées sous différents angles—consultez le coffret du disque pour plus de détails.

Lorsqu'une scène filmée sous plusieurs angles se présente, l'icône s'affiche sur l'écran pour vous informer que d'autres angles de prise de vues sont disponibles (cette fonction peut être rendue inactive—voir *Angle Indicator* à la page 72).

- **Pendant la lecture (ou pendant une pause), appuyez sur ANGLE pour changer d'angle de prise de vues.**

Affichage des informations du disque

Diverses informations relatives aux pages, aux chapitres et aux titres, ainsi que le débit de la transmission vidéo pour les disques DVD, peuvent s'afficher sur l'écran lors de la lecture du disque.

Informations concernant le disque OSD

• Pour afficher et choisir les informations, appuyez sur DISPLAY.

Lorsqu'un disque est en cours de lecture, les informations s'affichent en haut de l'écran. Appuyez plusieurs fois sur **DISPLAY** pour choisir les informations à afficher.

- Affichages disques DVD-Video

Play ▶ DVD					
	Current / Total	Elapsed	Remain	Total	
Title	11/38	2.05	4.57	7.02	
Audio	French	Dolby Digital 3/2.1CH	Subtitle	English	1 Angle

Play ▶ DVD					
	Current / Total	Elapsed	Remain	Total	
Chapter	11/38	2.05	4.57	7.02	
Tr. Rate	■■■■■■■■■■■■■■■■■■■■			8.6Mbps	

- Affichages disques DVD-Audio

Play ▶ DVD-Audio					
	Current / Total	Elapsed	Remain	Total	
Track	1/14	3.20	2.41	6.01	
Audio	1 Linear PCM	24bit 2/0CH	Subtitle	English	1 Angle

Play ▶ DVD-Audio					
	Current / Total	Elapsed	Remain	Total	
Group	1/3	3.21	53.20	56.41	
Tr. Rate	:	■■■■■■■■■■■■■■■■■■■■			9.5Mbps

- Affichages DVD-RW au format VR

Play ▶ DVD-RW Original					
	Current / Total	Elapsed	Remain	Total	
Title	1/32	0.08	30.22	30.30	
Audio	1	Dolby Digital	2/0CH	Subtitle	English

Play ▶ DVD-RW Original					
	Current / Total	Elapsed	Remain	Total	
Chapter	1/1				
Tr. Rate	■■■■■■			4.3Mbps	

- Affichages disques SACD

Play	▶ SACD			
	Current / Total	Elapsed	Remain	Total
Track	1/14	0.13	4.21	4.34

(Uniquement pendant la restitution multivoie)

Play	▶ SACD			
	Current / Total	Elapsed	Remain	Total
Track	1/9	0.22	3.38	4.00
Audio	3/2.1CH			

Play	▶ SACD			
	Elapsed	Remain	Total	
Disc	0.05	73.00	73.05	

- Affichages CD et Video CD

Play	▶ CD			
	Current / Total	Elapsed	Remain	Total
Track	2/16	1.07	4.40	5.47

Play	▶ CD			
	Elapsed	Remain	Total	
Disc	28.00	30.20	58.20	

- (Pendant la lecture commandée par menu (PBC) uniquement)

Play	▶ VCD			
------	-------	--	--	--

- Affichages disques MP3

Play	▶ MP3			
	Current / Total	Elapsed	Remain	Total
Track	1/17	0.18	12.42	13.00
Track Name	Outernational			

Play	▶ MP3			
	Current / Total			
Folder	2/7			
Folder Name	ACP			

- Affichages disques JPEG

Play	▶ JPEG			
	Current / Total			
File	1/40			
File Name	FL000001			

Play	▶ JPEG			
	Current / Total			
Folder	2/6			
Folder Name	Holiday			



Remarque

- Vous pouvez consulter les informations relatives au disque (nombre de titres, de chapitres, de groupes, de plages, de dossiers, etc.) sur la page écran Disc Navigator. Voir à *Utilisation de Disc Navigator pour examiner le contenu du disque* à la page 39.

Informations sur l'affichage

Des informations limitées concernant le disque apparaissent également sur l'afficheur. Appuyez sur **DISPLAY** pour changer les informations affichées.

- Affichages disques DVD-Video/DVD-RW

2 · 2 · 8' 49"

Numéro du titre
Numéro du chapitre
Temps écoulé d'un titre

2 · TTL · 1 07' 00"

Numéro du titre
Temps restant d'un titre

2 · 2 · 0' 42"

Numéro du titre
Numéro du chapitre
Temps restant d'un chapitre

- Affichages disques DVD-Audio

2 · 2 · 8' 49"

Numéro du groupe
Numéro du plage
Temps écoulé de la plage

2 · 2 · 3' 15"

Numéro du groupe
Numéro du plage
Temps restant de la piste

2 · GRP · 47' 00"

Numéro du groupe
Temps restant avant la fin du groupe

- Affichages disques SACD/CD

4 · 1' 16" Numéro du plage
Temps écoulé de la
plage

4 · 3' 20" Numéro du plage
Temps restant de la
piste

Disc · 5 3' 15" Temps restant du
disque

- Affichages disques Video CD

4 · 11' 16" Numéro du plage
Temps écoulé du
disque

Disc · 5 3' 15" Temps restant du
disque

4 · 3' 20" Numéro du plage
Temps restant de la
piste

- Affichages disques MP3

2 · 0' 35" Numéro du plage
Temps écoulé de la
plage

·EVERYBOD Nom de la plage

·BEST_OF_ Nom du dossier

- Affichages disques JPEG

·TIGER_01 Nom du fichier

·ZOO_TRIP' Nom du dossier

Chapitre 6

Regarder les images JPEG sur disques

Lecture d'un diaporama de JPEG

Après avoir chargé un CD/CD-R/RW qui contient des images JPEG, appuyez sur ► pour commencer l'affichage séquentiel (diaporama) des images à partir du premier dossier ou de la première image du disque. Le lecteur affiche les images dans chaque dossier par ordre alphabétique.

La taille des images est automatiquement réglée pour remplir tout l'espace possible sur l'écran (si le format de l'image est différent de celui du téléviseur, il est possible de voir apparaître des barres noires sur les côtés, ou en haut et en bas de l'écran).

Pendant la lecture du diaporama:

Touche	Fonction
II	Cette touche interrompt le diaporama; appuyez à nouveau sur cette touche pour reprendre la lecture.
◀◀	Cette touche affiche l'image précédente.
▶▶	Cette touche affiche l'image suivante.
ANGLE	Cette touche interrompt le diaporama et commande la rotation de l'image en cours de 90° dans le sens des aiguilles d'une montre. Appuyez sur ► (lecture) pour reprendre la lecture du disque.

Touche	Fonction
ZOOM	Cette touche interrompt le et commande un zoom de l'écran (voir ci-dessous). Appuyez sur ► (lecture) pour reprendre la lecture du disque.
DVD MENU	Cette touche affiche la page de Disc Navigator (voir ci-dessous).
FOLDER +/ FOLDER -	Passes au dossier suivant ou au dossier précédent pendant la lecture d'un disque JPEG.



Remarque

- Les touches **II**, **ANGLE** et **ZOOM** ne jouent aucun rôle lorsque l'écran affiche **Loading**.
- Plus le fichier est lourd, plus le temps nécessaire à son chargement est long.
- Il est possible d'afficher un total de 999 fichiers. S'il y a plus de 999 fichiers sur le disque, seuls les 999 premiers fichiers peuvent être affichés.

Utilisation de Disc Navigator pour les images JPEG et de Photo Browser

Utilisez Disc Navigator pour les images JPEG pour localiser un dossier ou une image en utilisant son nom de fichier sur le disque en position de lecture; utilisez Photo Browser pour localiser une image dans un dossier grâce à sa miniature.

1 Appuyez sur DVD MENU pour afficher la page du Disc Navigator.

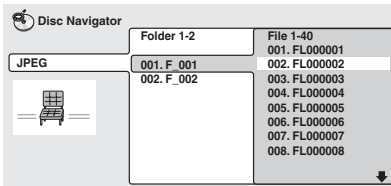

Dans la colonne de gauche se trouvent les dossiers, dans celle de droite les fichiers.

2 Utilisez les touches de déplacement du curseur (↑/↓/←/→) pour naviguer sur la page.

Quand un fichier est mis en valeur, la miniature correspondant est affichée.

- Lorsqu'un dossier est mis en valeur, vous pouvez utiliser **ENTER** pour ouvrir la page Photo Browser correspondant à ce dossier. Voir ci-dessous pour plus d'explications concernant Photo Browser.

3 Pour reprendre la présentation du diaporama à partir du fichier mis en valeur, appuyez sur ENTER.

Utilisation de Photo Browser

Photo Browser assure l'affichage simultané de 9 miniatures du dossier actuel.

1 À partir de la page Disc Navigator, mettez en valeur le dossier désiré puis appuyez sur ENTER.

La page de Photo Browser s'ouvre en montrant les 9 premières images sous forme de miniatures.

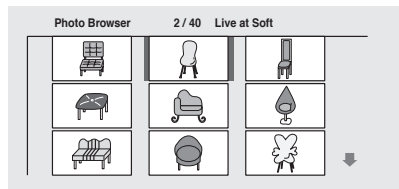

2 Utilisez les touches de déplacement du curseur (↑/↓/←/→) pour sélectionner une miniature.

- Utilisez les touches de saut (⏪ et ⏩) pour afficher la page de miniatures suivante/précédente. Maintenez la pression d'un doigt sur la touche pour accéder rapidement aux autres pages; relâchez la pression lorsque vous avez atteint sur la page souhaitée.
- Pour revenir à la page Disc Navigator, appuyez sur **RETURN**.

3 Appuyez sur ENTER pour afficher sur tout l'écran l'image de la miniature sélectionnée.

Le diaporama reprend à partir de l'image sélectionnée.

Utilisation du zoom

Grâce au zoom, vous pouvez agrandir une partie de l'écran d'un facteur 2 ou 4 alors qu'est affichée une image provenant d'un disque JPEG.

1 Pendant le déroulement du diaporama, utilisez ZOOM pour sélectionner le facteur de zoom.

- Normal
- 2x
- 4x

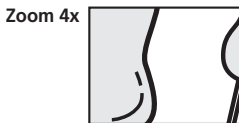
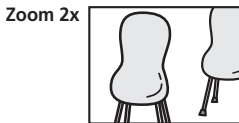
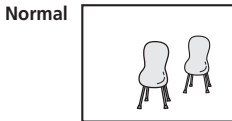

- Le déroulement du diaporama est interrompu lorsque l'image est agrandie.
- Étant donné que les images JPEG ont une définition fixe, la qualité des images peut se dégrader, spécialement avec le facteur de zoom 4x. Il ne s'agit pas d'un défaut de fonctionnement de l'appareil.

2 Utilisez les touches de déplacement du curseur (↑/↓/←/→) pour sélectionner une autre partie de l'image à agrandir.

Vous pouvez changer très simplement le facteur de zoom et la taille de la partie concernée.

3 Pour reprendre le déroulement du diaporama, appuyez sur ► (lecture).

Chapitre 7:

Autres fonctions du tuner : RDS

Une introduction au système RDS

Le système de données radiophoniques, ou plus couramment connu comme RDS, est un système utilisé par des stations de radio FM pour fournir aux auditeurs différents types d'information—le nom de la station et le type d'émission en cours de transmission, par exemple. Cette information s'affiche sous forme de texte, et vous pouvez commuter entre le type d'information montré. Bien que vous n'obteniez pas d'information RDS de toutes les stations radio FM, vous pourrez en obtenir de la plupart d'entre elles.

La meilleure fonction du RDS est probablement sa capacité de recherche automatique par type de programme. Ainsi, si vous souhaitez écouter du jazz, vous pouvez rechercher une station émettant un programme avec le type de programme, **Jazz**. Il y a environ 29 types de programme, y compris différents types de musique, de programmes d'information, de sport, de débats, d'informations financières, et ainsi de suite.

Le récepteur vous permet d'afficher trois différents types d'information RDS. Texte radio, Nom du service de programme et Type de programme.

Texte radio (**RT**) correspond à des messages envoyés par la station de radio. Leur contenu dépend du choix des responsables de l'émission —une station de radio présentant un programme de débat pourra vous communiquer son numéro de téléphone sous forme RT, par exemple.

Nom de service de programme (**PS**) correspond au nom de la station de radio.

Type de programme (**PTY**) indique le type de programme en cours d'émission.

Cette unité peut rechercher et afficher les types de programme suivants:

News – Nouvelles

Affairs – Analyse de l'actualité

Info – Informations générales

Sport – Sport

Educate – Matériaux éducatifs

Drama – Audiodrames ou feuilletons radiophoniques

Culture – Culture nationale ou régionale, théâtre, etc.

Science – Sciences et technologie

Varied – Habituellement programmes de discussion, quiz ou entretiens.

Pop M – Musique pop

Rock M – Musique rock

Easy M – Musique légère

Light M – Musique classique légèrèsic

Classics – Musique classique plus sérieuse

Other M – Autres styles de musique ne correspondant pas à l'une des catégories ci-dessus

Weather – Bulletins météorologiques

Finance – Rapports boursiers, commerce, échanges, etc.

Children – Programmes pour les enfants

Social – Affaires sociales

Religion – Programmes sur la religion

Phone In – Avis du public par téléphone

Travel – Voyages de type vacances plutôt que des informations routières

Leisure – Loisirs et hobbies

Jazz – Jazz

Country – Musique country

Nation M – Musique populaire dans une langue autre que l'anglais

Oldies – Musique populaire des années '50s et '60s

Folk M – Musique folk

Document – Documentaires

Trois autres types de programmes, **TEST**, **Alarm!** et **None**. **Alarm!** et **TEST** sont utilisés pour les annonces exceptionnelles à caractère urgent. Vous ne pouvez pas rechercher ces dernières, mais le tuner basculera automatiquement sur ce signal d'émission RDS. **None** apparaît lorsqu'un certain type de programme est introuvable.

Affichage des informations RDS

Utilisez le bouton **DISPLAY** pour afficher les différents types d'informations RDS disponibles (**RT**, **PS** et **PTY**).

• Appuyez sur **DISPLAY** pour sélectionner l'écran d'informations RDS.

Chaque pression modifie l'affichage dans l'ordre suivant:

- **RT** – Ecran du texte radio
- **PS** – Ecran des services du programme
- **PTY** – Ecran du type de programme
- **PTY SEARCH** – Voir *Pour rechercher des programmes RDS* ci-dessous.
- Fréquence actuelle du tuner



Remarque

- Si des parasites sont audibles lorsque le RT se met à défiler sur l'affichage, certains caractères peuvent s'afficher de façon incorrecte.

- Si vous voyez **No Data** dans l'affichage RT, cela signifie que la station n'est pas en train de transmettre de données RT. Si vous n'en avez pas entré, l'affichage passera automatiquement à l'affichage des données PS. Si la station n'est pas en train de transmettre de données PS, la fréquence s'affichera.
- Dans l'affichage PTY, dans certains cas **No Data** ou **None** est montré. Si cela se produit, l'affichage PS est montré au bout de quelques secondes.

Pour rechercher des programmes RDS

L'une des fonctions les plus utiles du système RDS est sa capacité d'effectuer une recherche de type particulier d'émission de radio. Vous pouvez rechercher l'un des programmes indiqués à la page précédente.

1 Appuyez sur la touche **TUNER** pour sélectionner la bande FM.

RDS est possible uniquement sur la bande FM.

2 Appuyez plusieurs fois sur **DISPLAY** jusqu'à ce que **PTY SEARCH** apparaisse dans l'afficheur.

3 Utilisez les touches **←/→** (curseur gauche/droit) pour sélectionner le type de programme que vous souhaitez écouter.

4 Appuyez sur **ENTER** pour rechercher le type de programme.

Le système démarre la recherche à travers les stations pré-réglées pour une correspondance. S'il en trouve un, la recherche s'arrête et la station joue pendant cinq secondes.

5 Si vous voulez maintenir l'écoute de la station, appuyez sur **ENTER** dans les 5 secondes.

Si vous n'appuyez pas sur **ENTER**, la recherche reprend.

Chapitre 8

Utilisation de la minuterie

Réglage de la minuterie de réveil

Utilisez la minuterie de réveil pour régler le système pour qu'il s'allume à une heure quelconque et démarre la lecture d'une source quelconque souhaitée.

**Important**

- Il faut mettre l'horloge à l'heure pour que la minuterie fonctionne correctement (voir *Réglage de l'horloge* à la page 20).

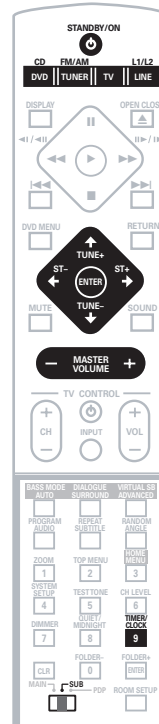
**1 Sélectionnez la source dont vous voulez faire la lecture.**

Appuyez sur **TUNER** pour sélectionner la radio comme votre source, par exemple.

2 Préparez la source.

Réglez la station de radio que vous voulez pour vous réveiller, par exemple.

Si vous avez sélectionné un CD, vérifiez qu'il es arrêté.

3 Réglez le volume.

4 Appuyez deux fois sur **TIMER/CLOCK** pour afficher le menu de la minuterie.

5 Utilisez les touches **←/→** (curseur gauche/droit) pour sélectionner '**Wake-Up?**' puis appuyez sur **ENTER**.

6 Utilisez les touches **←/→** (curseur gauche/droit) pour sélectionner '**TimerEdit**' puis appuyez sur **ENTER**.

7 Réglez l'heure de mise en marche.

Utilisez les touches **↑/↓** (curseur haut/bas) pour régler les heures, puis appuyez sur **ENTER**. Réglez les minutes de la même manière, en appuyant sur **ENTER** une fois fait.

8 Réglez l'heure d'arrêt.

Utilisez les touches **↑/↓** (curseur haut/bas) pour régler les heures, puis appuyez sur **ENTER**. Réglez les minutes de la même manière, en appuyant sur **ENTER** une fois fait.

Après avoir appuyé sur **ENTER** cette dernière fois, le témoin de réveil s'allume et les heures de mise en marche et d'arrêt, la fonction (**DVD/CD**, etc.) et le volume sont confirmées sur l'écran.

9 Mettez le système en mode d'attente.

La minuterie ne fonctionnera pas si le système reste allumé!



Astuce

- Vous pouvez vérifier les réglages de la minuterie en veille en appuyant deux fois sur **TIMER/CLOCK**. (Appuyez une fois sur **TIMER/CLOCK** pour afficher l'heure.)

Pour activer/désactiver la minuterie de réveil

Si la minuterie de réveil est active, elle s'allumera tous les jours à l'heure à laquelle vous l'avez réglée.

1 Appuyez deux fois sur **TIMER/CLOCK** pour afficher le menu de la minuterie.

2 Utilisez les touches **←/→** (curseur gauche/droit) pour sélectionner '**Wake-Up?**' puis appuyez sur **ENTER**.

3 Utilisez les touches **←/→** (curseur gauche/droit) pour sélectionner '**Timer On?**' ou '**Timer Off?**'.

- Il faut que la minuterie soit réglée (voir ci-dessus) pour sélectionner **ON**. La minuterie de réveil s'active et se désactive en fonction de vos réglages précédents.

4 Appuyez sur **ENTER**.



Remarque

- La minuterie de réveil sera automatiquement annulée si l'horloge est remise à zéro.

Réglage de la minuterie de sommeil

La minuterie de sommeil éteint le système après une heure spécifiée vous pouvez aussi vous endormir sans vous inquiéter à ce propos.



Important

- Si vous réglez la minuterie de sommeil soit avec la minuterie de réveil active, l'heure d'arrêt la plus tôt est prioritaire.

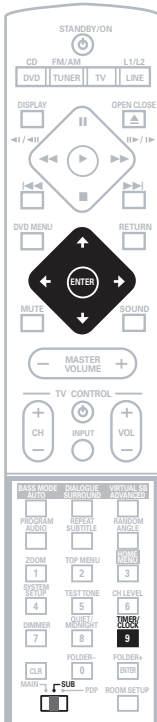

1 Appuyez deux fois sur **TIMER/CLOCK** pour afficher le menu de la minuterie.

2 Utilisez les touches **←/→** (curseur gauche/droit) pour sélectionner 'Sleep?' puis appuyez sur **ENTER**.

3 Utilisez les touches **↑/↓** (curseur haut/bas) pour sélectionner une heure d'arrêt, puis appuyez sur **ENTER**.

Choisissez parmi les options suivantes:

- **Sleep Auto** – Le système s'éteint automatiquement à la fin du SACD, CD, Video CD ou du disque MP3 en cours de lecture.
- **Sleep 90** – Le système s'éteint au bout de 90 minutes
- **Sleep 60** – Le système s'éteint au bout d'une heure
- **Sleep 30** – Le système s'éteint au bout de 30 minutes
- **Sleep Off** – annule la minuterie de sommeil

4 Pour vérifier combien de temps il reste, répétez les étapes 1 et 2.

Le temps restant est affiché momentanément.



Remarque

- **Sleep Auto** n'est pas disponible avec les Video CD dont la lecture est commandée par menu (PBC), ni avec les CD dont la lecture est répétée.

Chapitre 9

Configuration du son surround

Réglage du son surround

La fonction Room Setup (page 22) a été conçue pour vous permettre une installation de base du son surround. Néanmoins, vous pouvez effectuer des réglages plus précis qui peuvent améliorer davantage le son surround dans votre pièce.

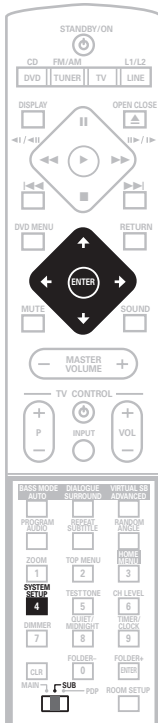

Remarque

- Si vous modifiez les réglages de distance aux enceintes et de niveau de sortie des voies, les nouvelles valeurs remplacent celles effectuées avec Room Setup.

1 Appuyez sur SYSTEM SETUP.

2 Utilisez les touches ◀/▶ (curseur gauche/droit) pour choisir l'option que vous voulez ajuster.

Le paramètre sélectionné est indiqué pour chaque option au fur et à mesure de votre déplacement à l'écran. Voir ci-dessous pour obtenir une liste complète et une description de chaque option.

3 Utilisez les touches ↑/↓ (curseur haut/bas) pour ajuster le réglage.

4 Répétez les étapes 2 et 3 pour faire d'autres réglages.

5 Une fois les réglages terminés, appuyez sur ENTER pour quitter le menu System Setup.

Remarque

- Le menu System Setup disparaît automatiquement après 5 minutes d'inactivité.

Options du menu System Setup

Voici tous les paramètres disponibles dans le menu d'installation. Le premier paramètre de chaque section est celui défini par défaut. Consultez également les remarques de chaque section pour obtenir des informations supplémentaires concernant les réglages.

Réglage de la distance des enceintes avant

Spécifiez la distance entre votre position d'écoute et vos enceintes avant:

- **Front 0.3 m ~ Front 9 m** – La distance peut être augmentée par tranches de 0,3 m. La distance définie par défaut est 3 m.

Réglage de la distance de l'enceinte centrale

Spécifiez la distance entre votre position d'écoute et votre enceinte centrale:

- **Center 0.3 m ~ Center 9 m** – La distance peut être augmentée par tranches de 0,3 m. La distance définie par défaut est 3 m.

Réglage de la distance des enceintes surround

Spécifiez la distance entre votre position d'écoute et vos enceintes surround:

- **Surr. 0.3 m ~ Surr. 9 m** – La distance peut être augmentée par tranches de 0,3 m. La distance définie par défaut est 3 m.

Commande de gamme dynamique

Indique le niveau de réglage de la gamme dynamique sur les bandes sonores Dolby Digital ou DTS:

- **DRC Off** – Aucun réglage de la gamme dynamique (à utiliser en cas de volume élevé)
- **DRC Mid** – Réglage moyen
- **DRC High** – La gamme dynamique est réduite (les sons forts sont réduits et les sons doux sont augmentés)



Remarque

- Ce paramètre fonctionne uniquement avec les bandes sonores Dolby Digital et certaines DTS. Pour les autres sources, vous pouvez créer un effet similaire en utilisant le mode Midnight (voir *Utilisation des modes d'écoute Quiet et Midnight* à la page 36).

Réglage dual mono

Indique comment les bandes sonores codées doubles mono Dolby Digital ou DTS doivent être lues. Vous pouvez également utiliser ce paramètre pour activer le canal audio des disques DVD-RW enregistrés avec deux bandes sonores séparées.

- **L-Ch1 R-Ch2** – Lecture des deux canaux par les haut-parleurs avants
- **Ch1 Mono** – Seule le canal 1 est lue
- **Ch2 Mono** – Seule le canal 2 est lue



Remarque

- Sur les réglages **Ch1 Mono** et **Ch2 Mono**, le son provient uniquement de l'enceinte centrale (ou des enceintes avant en mode **STEREO**).
- Ce réglage fonctionne uniquement avec les bandes sonores codées doubles mono Dolby Digital ou DTS. Consultez la boîte du disque pour obtenir des informations concernant les canaux.

Réglage de l'atténuateur LFE

Les sources audio Dolby Digital et DTS comprennent des tonalités de graves ultra basses. Réglez l'atténuateur LFE le cas échéant pour éviter les graves ultra basses qui altèrent le son.

- **LFE ATT 0** – Le canal LFE est lu sans atténuation
- **LFE ATT 10** – Le canal LFE est atténué de 10 dB
- **LFE OFF** – Le canal LFE n'est pas lu

Réglage des niveaux des canaux

Vous pouvez définir les niveaux relatifs des canaux de votre position d'écoute principale pour chaque mode d'écoute, y compris les modes Surround et Advanced Surround.

Si vous avez déjà utilisé la fonction Room Setup (page 22), les niveaux des canaux de chaque mode d'écoute sont déjà définis. Néanmoins, vous pouvez toujours préciser les niveaux à ce stade si vous le souhaitez.

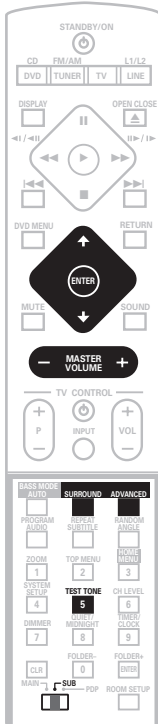

1 Appuyez plusieurs fois sur SURROUND ou ADVANCED pour sélectionner le mode d'écoute.

2 Faites basculer la télécommande sur SUB et appuyez sur TEST TONE pour entendre la tonalité de test.

La tonalité de test est fournie dans l'ordre suivant (des enceintes activées avec le mode d'écoute en cours):

- **L** – Enceinte avant gauche
- **C** – Enceinte centrale
- **R** – Enceinte avant droite
- **RS** – Enceinte surround droite
- **LS** – Enceinte surround gauche
- **SW** – Subwoofer

3 Utilisez la touche MASTER VOLUME +/– pour ajuster le volume à un niveau approprié.

4 Utilisez les touches ↑/↓ (curseur haut/bas) pour ajuster le niveau des enceintes à tour de rôle.

Vous devriez entendre la tonalité de test au même volume que chaque enceinte en étant assis dans la principale position d'écoute. La gamme du niveau de canal est ± 10 dB.

5 Une fois ces réglages terminés, appuyez sur ENTER pour quitter la configuration de la tonalité de test.

Astuce

- Le volume des enceintes peut s'ajuster tout en écoutant une source sonore quelconque souhaitée en appuyant sur **CH LEVEL** et ensuite utilisez les touches ↑/↓ (curseur haut/bas) pour ajuster le niveau des canaux. Après avoir fini avec un canal, utilisez les touches ←/→ (curseur gauche/droit) pour passer au suivant.

Remarque

- Puisque le subwoofer émet des fréquences ultra basses, le son peut sembler plus faible qu'il ne l'est réellement.

Chapitre 10

Menu des réglages pour l'image

Video Adjust

- Réglage par défaut: **Standard**

Grâce à la page Video Adjust, vous pouvez sélectionner la présentation standard de l'image, ou définir des réglages personnalisés.

- 1 Appuyez sur **HOME MENU** et sélectionnez 'Video Adjust' sur la page affichée.

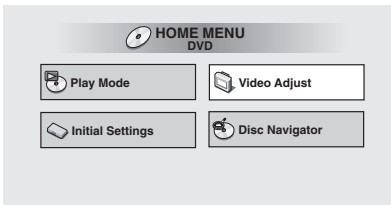

- 2 Utilisez les touches **←/→** (curseur gauche/droit) pour choisir un réglage personnalisé en mémoire.

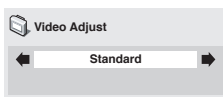

- **Standard** – Normal
- **Memory1-2** – Utilisez ces mémoires pour sauvegarder vos réglages personnalisés (voir ci-dessous)

- 3 Appuyez sur la touche **ENTER** pour valider et quitter la page Video Adjust.



Remarque

- Selon le disque et le téléviseur ou le moniteur, les effets de ces réglages peuvent ne pas être notables.

Réglages personnalisés

Vous avez la possibilité de mettre en mémoire 2 réglages personnalisés.

- 1 Sélectionnez une des mémoires de réglage (voir ci-dessus).
- 2 Appuyez sur **↓** (curseur bas) pour sélectionner 'Detailed Settings' puis appuyez sur **ENTER**.

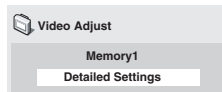

- 3 Réglez la qualité de l'image.

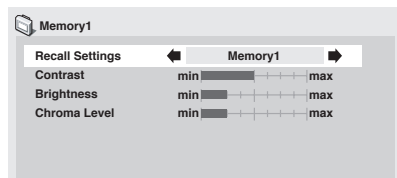

- Utilisez les touches **↑/↓** (curseur haut/bas) pour sélectionner un paramètre.

- Utilisez les touches ←/→ (curseur gauche/droit) pour choisir la valeur à donner au paramètre.
- Appuyez sur **DISPLAY** pour modifier la manière d'afficher.
- Vous pouvez changer le numéro de mémoire en utilisant le paramètre **Recall Settings**.

Vous pouvez régler les paramètres d'image suivants:

- **Contrast** – Pour régler l'écart entre les zones lumineuses et les zones sombres.
- **Brightness** – Pour régler la luminosité globale.
- **Chroma Level** – Pour régler la saturation des couleurs.

4 Appuyez sur ENTER pour valider et quitter la page Video Adjust.

Chapitre 11

Menu des réglages initiaux

Utilisation du menu Initial Settings

Le menu Initial Setup vous offre le contrôle complet de la configuration de votre système DVD, y compris les réglages de sortie vidéo et les réglages de verrouillage parental, entre autres.

Si un paramètre est grisé, il ne peut être présentement modifié. En général, cela tient à ce que le disque est en cours de lecture. Interrompez la lecture du disque, puis modifiez le paramètre.

1 Appuyez sur HOME MENU, puis sélectionnez 'Initial Settings' sur la page écran.

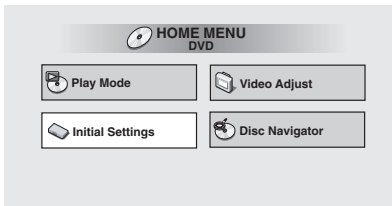

2 Sélectionnez le domaine concerné dans la liste de gauche, puis un paramètre dans la liste de droite.

3 Effectuez le réglage de votre choix.



Remarque

- Les options de langue indiquées dans les illustrations des pages écran, peuvent ne pas correspondre exactement à celles disponibles dans votre pays ou votre région.

Page de réglage Video Output

TV Screen

- Réglage par défaut: **16:9 (Wide)**

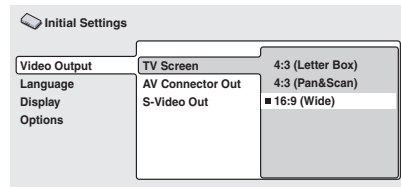

Si vous possédez un téléviseur à écran large, sélectionnez le réglage **16:9 (Wide)**—une gravure DVD pour écran large est alors restituée en utilisant la totalité de l'écran. Si la gravure est au format traditionnel (4:3), les réglages du téléviseur déterminent la présentation des images—consultez le mode d'emploi qui accompagne le téléviseur pour connaître toutes les options disponibles.

Si vous possédez un téléviseur traditionnel, sélectionnez **4:3 (Letter Box)** ou **4:3 (Pan & Scan)**. Avec Letter Box, les gravures pour écran large s'affichent avec une bande noire en haut et en bas. Le mode Pan & Scan tronque les bords latéraux des gravures écran large pour qu'elles tiennent dans l'écran 4:3 (ainsi, bien que l'image semble plus grande à l'écran, vous ne voyez pas en réalité la totalité de l'image). Voir également *Tailles d'écran et formats du disque* à la page 94.

AV Connector Out

Ce réglage n'est requis que si vous avez relié cet appareil au téléviseur par le truchement de la prise péritel.

- Réglage par défaut: **Video**



Important

- Si vous effectuez ici un réglage incompatible avec le téléviseur, il se peut qu'aucune image ne s'affiche. Dans ce cas, éteignez l'ensemble puis rebranchez le téléviseur en utilisant le câble audio/vidéo fourni.
- Il existe plusieurs types de câble péritel. Assurez-vous que le câble choisi est compatible avec le téléviseur/le moniteur. Voir la page 82 où se trouve le tableau d'affectation des broches du connecteur péritel.

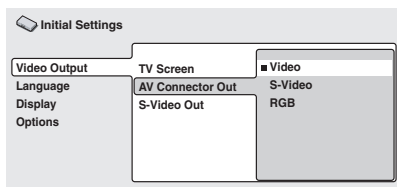

- **Video** – Vidéo standard, compatible avec tous les téléviseurs
- **S-Video** – Meilleure qualité, mais assurez-vous que le téléviseur est compatible
- **RGB** – Qualité encore meilleure, mais assurez-vous que le téléviseur est compatible

S-Video Out

Vous avez besoin de faire ce réglage uniquement si vous connectez ce système à votre téléviseur en utilisant un câble S-Video.

- Réglage par défaut: **S2**

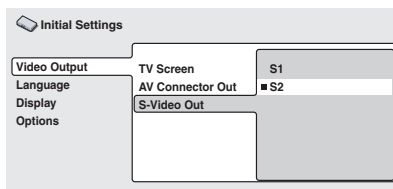

- Si vous trouvez que l'image est étirée ou déformée avec le réglage par défaut **S2**, essayez le réglage **S1**.

Page de réglage Language

Audio Language

- Réglage par défaut: **English**

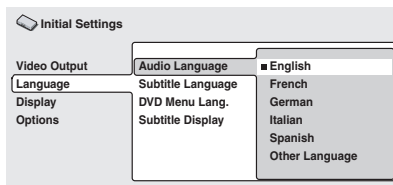

Il s'agit de la langue des dialogues gravés sur disques DVD-Video que vous préférez voir choisie par le lecteur. Si les dialogues existent dans la langue demandée, le lecteur sélectionne automatiquement cette langue.

Le format DVD-Video est conçu pour 136 langues différentes. Si vous souhaitez une langue différente de celles mentionnées sur l'écran, sélectionnez **Other Language**. Voir également *Sélection de la langue sur la liste des codes de langue* à la page 95.



Astuce

- Vous pouvez passer d'une langue enregistrée sur le DVD-Video à une autre en utilisant la touche **AUDIO**. (Le réglage n'est pas modifié.) Voir à *Choix de la langue audio de DVD-Video* à la page 51.
- Certains disques DVD-Video choisissent automatiquement la langue des dialogues au moment où ils sont mis en place, ne tenant ainsi aucun compte de la langue sélectionnée à l'aide **Audio Language**.
- Pour les disques offrant plusieurs langues, la sélection de la langue des dialogues s'effectue le plus souvent à l'aide d'un menu. Appuyez sur **DVD MENU** pour accéder au menu du disque.

Subtitle Language

- Réglage par défaut: **English**

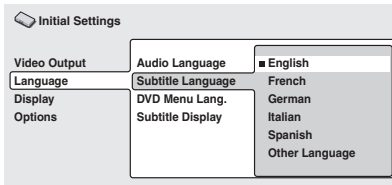

Il s'agit de la langue des sous-titres gravés sur DVD-Video que vous préférez voir choisie. Si les sous-titres existent dans la langue demandée, le lecteur sélectionne automatiquement cette langue.

Le format DVD-Video est conçu pour 136 langues différentes. Si vous souhaitez une langue différente de celles mentionnées sur l'écran, sélectionnez **Other Language**. Voir également *Sélection de la langue sur la liste des codes de langue* à la page 95.



Astuce

- Pendant la lecture d'un DVD-Video, vous pouvez passer à une autre langue de sous-titrage ou bien supprimer l'affichage des sous-titres, en utilisant la touche **SUBTITLE**. (Le réglage n'est pas modifié.) Voir à *Choix des sous-titres* à la page 51.
- Certains disques DVD-Video choisissent automatiquement la langue des sous-titres au moment où ils sont mis en place, ne tenant ainsi aucun compte de la langue sélectionnée à l'aide de **Subtitle Language**.
- Pour les disques offrant plusieurs langues, la sélection de la langue des sous-titres s'effectue le plus souvent à partir du menu du disque. Appuyez sur **DVD MENU** pour accéder au menu du disque.

DVD Menu Language

- Réglage par défaut: **w/Subtitle Lang.**

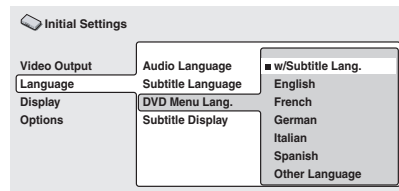

Certains disques multilingues possèdent leurs menus en plusieurs langues. Il s'agit ici de définir la langue d'affichage des menus du disque. Conservez le réglage par défaut si vous désirez que les menus du disque apparaissent dans la même langue que celle de **Subtitle Language**—voir ci-dessus.

Le format DVD-Video est conçu pour 136 langues différentes. Si vous souhaitez une langue différente de celles mentionnées sur l'écran, sélectionnez **Other Language**. Voir également *Sélection de la langue sur la liste des codes de langue* à la page 95.

Subtitle Display

- Réglage par défaut: **On**

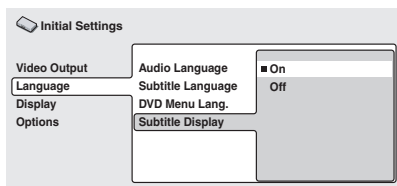

Lorsque la valeur choisie est **On**, le lecteur affiche les sous-titres dans la même langue que celle de **Subtitle Language**. Sélectionnez la valeur **Off** pour supprimer l'affichage des sous-titres.

Page de réglage Display

OSD Language

- Réglage par défaut: **English**

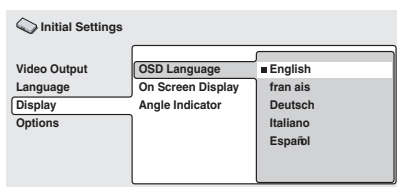

Ce paramètre définit la langue utilisée par le lecteur pour l'affichage sur écran.

On Screen Display

- Réglage par défaut: **On**

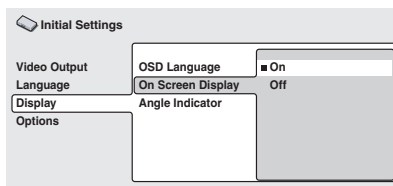

Ce paramètre précise s'il y a lieu d'afficher sur l'écran les conditions de fonctionnement (**Play**, **Resume**, **Scan**, et ainsi de suite.).

Angle Indicator

- Réglage par défaut: **On**

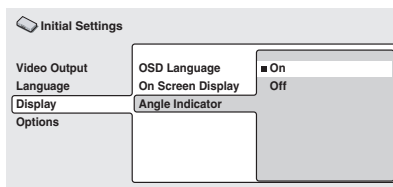

Si l'icône représentant une caméra et signalant que la scène gravée sur le DVD a été filmée sous plusieurs angles ne doit pas s'afficher systématiquement, sélectionnez la valeur **Off**.

Options

Parental Lock

- Niveau par défaut: **Off**
- Mot de passe par défaut: *aucun*
- Code de pays par défaut: **us (2119)**

Certaines gravures sur disques DVD-Vidéo sont classées en fonction de leur niveau de restriction parentale. Si le lecteur est réglé sur un niveau inférieur à celui de la gravure, celle-ci est ignorée. Cette disposition vous donne le moyen de décider ce que vos enfants ont le droit de regarder à l'aide de ce système de DVD.

Certains disques prennent également en charge le Code du pays. Le lecteur ignore certaines scènes gravées sur ces disques, selon le code du pays.

Avant de pouvoir préciser le niveau de restriction parentale et le code de pays, vous devez enregistrer un mot de passe. Connaissant le mot de passe, vous pouvez modifier le niveau de restrictions parentale et le code de pays à tout moment. Vous pouvez également changer le mot de passe.



Remarque

- Tous les disques dont le contenu ne vous semble pas approprié à une jeune audience ne font cependant pas appel à la restriction parentale. Il existe des disques dont la lecture n'exige pas la frappe systématique d'un mot de passe.
- Si vous oubliez le mot de passe, vous devez rétablir les réglages par défaut du lecteur (voir *Pour redémarrer l'appareil* à la page 84), puis enregistrer un nouveau mot de passe.

Enregistrement d'un mot de passe

Vous devez enregistrer un mot de passe avant de pouvoir changer le niveau de restriction parentale ou le code du pays.

1 Sélectionnez 'Password'.

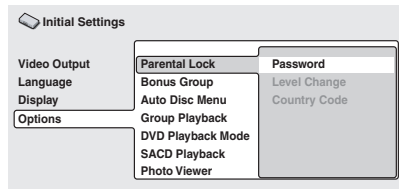

2 Utilisez les touches numérotées pour taper un mot de passe de 4 chiffres.

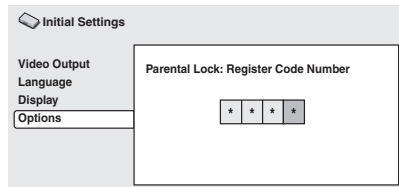

Les chiffres tapés s'affichent sur l'écran sous forme d'astérisque (*).

3 Appuyez sur ENTER pour enregistrer le mot de passe et revenir à la page du menu Options.

Si vous oubliez le mot de passe, vous devez rétablir les conditions initiales du système puis enregistrer un nouveau mot de passe. Reportez-vous à *Pour redémarrer l'appareil* à la page 84 pour connaître la marche à suivre.

Changement du mot de passe

Pour changer le mot de passe, tapez le mot de passe existant puis le nouveau mot de passe.

1 Sélectionnez 'Password Change'.

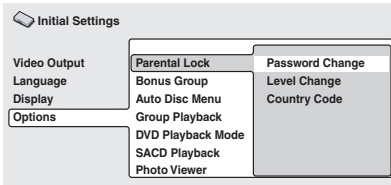

2 Utilisez les touches numérotées pour taper le mot de passe existant, puis appuyez sur ENTER.

Les chiffres s'affichent sous forme d'astérisque à mesure que vous les tapez.

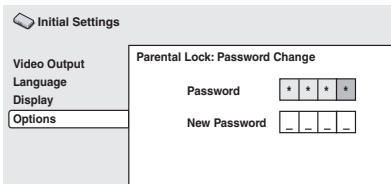

3 Tapez un nouveau mot de passe.

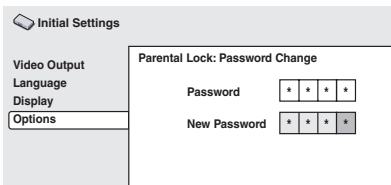

4 Appuyez sur ENTER pour enregistrer le mot de passe et revenir à la page du menu Options.

Sélection et modification du niveau de restriction parentale

1 Sélectionnez 'Level Change'.

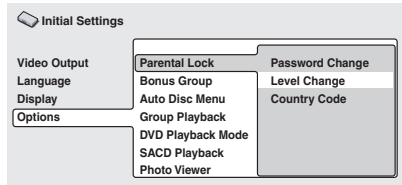

2 Utilisez les touches numérotées pour taper le mot de passe existant, puis appuyez sur ENTER.

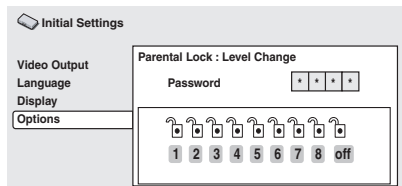

3 Sélectionnez un nouveau niveau.

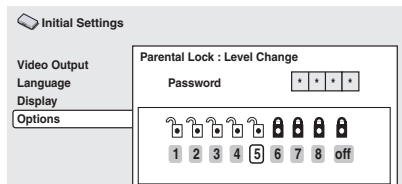

Appuyez sur ← (curseur gauche) plusieurs fois pour verrouiller à un niveau plus élevé (un plus vaste éventail de disques nécessitera le mot de passe pour être lu); appuyez sur → (curseur droit) pour abaisser le niveau de verrouillage. Vous ne pouvez pas déverrouiller le niveau 1.

4 Appuyez sur ENTER pour valider le niveau et revenir à la page du menu Options.

Définition et modification du code de pays

Vous pouvez également vous reporter à la *Liste des codes de pays* à la page 96.

1 Sélectionnez 'Country Code'.

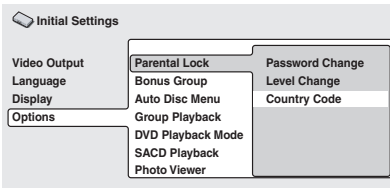

2 Utilisez les touches numérotées pour taper le mot de passe existant, puis appuyez sur ENTER.

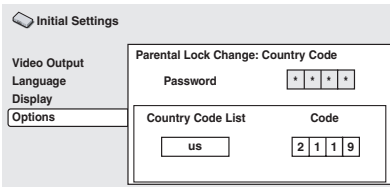

3 Sélectionnez un code de pays.

Pour ce faire, vous disposez de deux méthodes.

- Sélection du code par lettres: Utilisez les touches \uparrow/\downarrow (curseur haut/bas) pour modifier le code du pays.

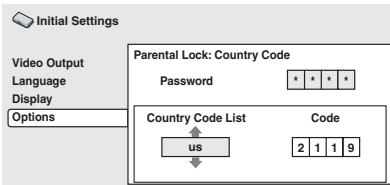

- Sélection du code par numéro: Appuyez sur \rightarrow (curseur droit), puis utilisez les touches numérotées pour taper un code de pays à 4 chiffres (vous trouverez la *Liste des codes de pays* à la page 96)

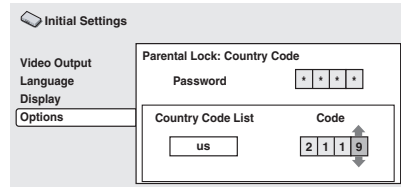

4 Appuyez sur ENTER pour enregistrer le mot de passe et revenir à la page du menu Options.

Remarque

- Le changement de code de pays ne prend effet qu'après le chargement du disque suivant (ou le rechargement du disque en cours).

Bonus Group

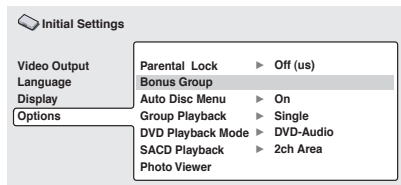

Certains DVD-Audio offrent un groupe supplémentaire en bonus, groupe auquel l'accès exige la frappe d'un nombre de 4 chiffres. Consultez la notice qui accompagne le disque pour de plus amples détails et pour connaître ce nombre.

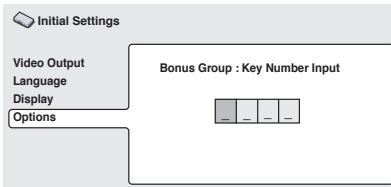

Lorsque vous employez un DVD-Audio offrant un groupe en bonus, une page de frappe du nombre en question apparaît automatiquement. L'accès est également possible à partir de cette page écran.



Remarque

- Si vous éjectez le disque, mettez le lecteur hors tension ou encore débranchez la fiche du câble d'alimentation, vous serez obligé de retaper le nombre.

Auto Disc Menu

- Réglage par défaut: **On**

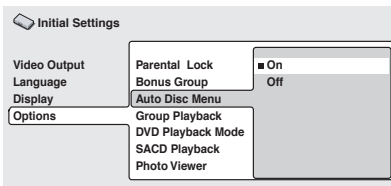

Ce paramètre précise si le menu (Menu principal) doit être automatiquement affiché après le chargement d'un disque. Adoptez la valeur **On** pour que le menu soit automatiquement affiché, et la valeur **Off** dans le cas contraire.



Remarque

- Certains disques DVD affichent automatiquement le menu, indépendamment de la valeur de réglage choisie par ailleurs. Si vous appuyez sur la touche ► tandis que le disque est en cours de chargement, la valeur de réglage choisie est ignorée.

Group Playback

- Réglage par défaut: **Single**

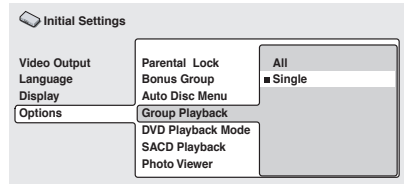

Les disques DVD-Audio peuvent comporter 9 groupes de pages. Si vous avez adopté la valeur **Single**, le groupe sélectionné est joué puis la lecture du disque cesse et la page de menu s'affiche. Utilisez la recherche de groupe (page 50) pour sélectionner le groupe que vous désirez écouter. (Vous ne pouvez pas utiliser les touches de saut ◀◀ / ▶▶ ou de défilement rapide ◀◀◀ / ▶▶▶ avec ce mode de fonctionnement.)

Sélectionnez la valeur **All** si vous désirez écouter tous les groupes gravés sur le disque, l'un après l'autre.



Remarque

- Si la valeur **All** est adoptée et si vous sélectionnez un groupe sur le menu du disque, seul ce groupe est joué. Si vous arrêtez la lecture, tous les groupes sont à nouveau joués lorsque la lecture reprend.

DVD Playback Mode

- Réglage par défaut: DVD-Audio

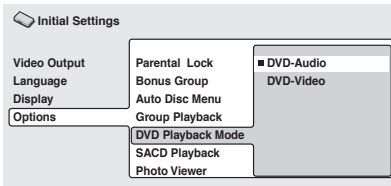

Certains DVD-Audio comportent des gravures de DVD-Video en plus de celles de DVD-Audio. Sélectionnez la valeur DVD-Video pour commander la lecture d'un DVD-Audio comme s'il s'agissait d'un DVD-Video. Sachez que dans ce cas, seule la gravure DVD-Video du disque est prise en compte.

Remarque

- La valeur DVD-Audio est rétablie en cas de changement de source, d'ouverture du tiroir pour le disque ou de mise en veille de l'appareil.

SACD Playback

- Réglage par défaut: **Multi-ch Area**

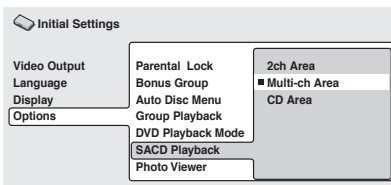

Les disques SACD peuvent être divisés en plusieurs zones: audio stéréophonique (**2ch Area**), audio multivoie (**Multi-ch Area**) et, dans le cas des SACD hybrides, audio au standard CD (**CD Area**). Sélectionnez ce que vous désirez écouter.

Remarque

- Si vous sélectionnez une zone qui n'est pas sur le disque chargé, le contenu d'une autre zone est lu. Par exemple, si vous choisissez la zone de signal audio de CD standard et si le disque n'est pas un SACD hybride, la zone de signal stéréophonique SACD est lue.

PhotoViewer

- Réglage par défaut: **On**

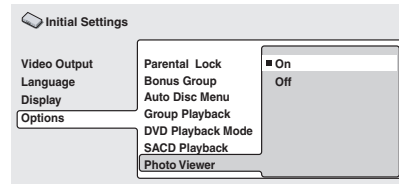

Le réglage de ce paramètre est important pour les disques contenant tout à la fois des fichiers audio MP3 et des fichiers image JPEG.

Le réglage **On** par défaut permet de voir les images JPEG. Sélectionnez la valeur **Off** pour être en mesure d'écouter les fichiers audio MP3.

Remarque

- Le changement de valeur du paramètre PhotoViewer ne prend effet qu'après le chargement du disque suivant (ou le rechargement du disque en cours).

Chapitre 12

Autres branchements

Raccordement d'antennes externes

Antenne AM externe

Utilisez du fil gainé de vinyle de 5-6 mètres de long et installez-le soit à l'intérieur soit à l'extérieur. Laissez raccorder l'antenne AM.

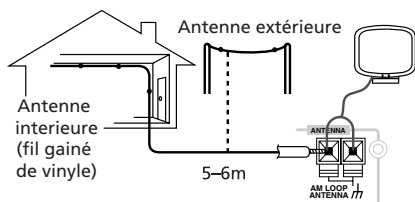

Antenne FM externe

Utilisez un connecteur PAL pour relier une antenne FM externe.

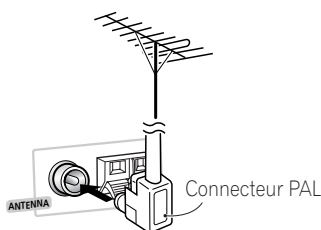

Raccordement de composants auxiliaires

Ce système dispose d'entrées et de sorties stéréo analogiques ainsi que d'une entrée optique numérique. Utilisez-les pour raccorder des composants externes, comme votre téléviseur, votre magnéscope, votre MD ou votre enregistreur CD-R.

- Raccordez les prises du TV (IN) aux prises de sortie audio de votre téléviseur (ou du magnéscope).

Ceci vous permettra d'entendre le son du téléviseur (ou du magnéscope) à travers ce système. Raccordez en utilisant des câbles à broche-fiche stéréo RCA. Voir également *Pour réduire les niveaux du téléviseur et du signal de ligne* ci-après.

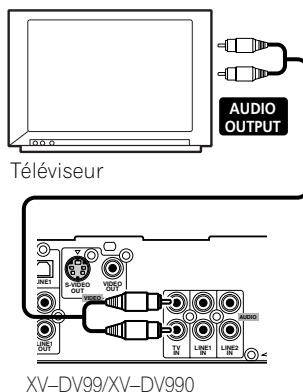

- **Raccordez les prises LINE 1 (IN) aux sorties analogiques d'un composant de lecture externe.**

Ceci inclut des composants comme un magnéto-scope ou une platine cassette. Raccordez en utilisant des câbles à broche-fiche stéréo RCA. Voir également *Pour réduire les niveaux du téléviseur et du signal de ligne* ci-après.

- **Raccordez les prises LINE 1 (OUT) aux entrées analogiques d'un composant d'enregistrement externe.**

Ceci inclut des composants comme une platine cassette, un magnéto-scope, un enregistreur MD ou autre enregistreur ayant des entrées analogiques. Raccordez en utilisant des câbles à broche-fiche stéréo RCA.

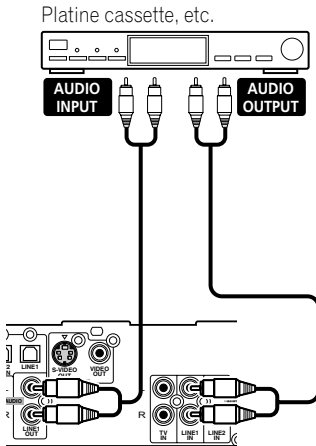

XV-DV99/XV-DV990

- **Raccordez la prise LINE 1 (OPTICAL IN) du panneau arrière à la sortie optique numérique d'un composant auxiliaire de lecture.**

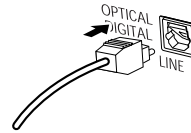

Ceci inclut des composants numériques comme un lecteur MD, satellite numérique, ou un système de jeux. Raccordez en utilisant un câble optique numérique (non fourni).

Pour réduire les niveaux du téléviseur et du signal de ligne

- Réglage par défaut: **ATT 6dB**

Certaines sources peuvent produire un niveau élevé du signal qui pourrait produire une distorsion désagréable en provenance des enceintes. Dans ce cas, il peut être bon de réduire le niveau du signal fourni par la source auxiliaire (reliée aux entrées analogiques **TV**, **LINE 1** ou **LINE 2**) en mettant en service l'atténuateur.

- 1 **Mettez le système en mode d'attente.**
- 2 **Appuyez sur SYSTEM SETUP.**
- 3 **Utilisez les touches ←/→ (curseur gauche/droit) pour sélectionner 'TV ATT?' ou 'LINE1 ATT?' ou 'LINE2 ATT?', puis appuyez sur ENTER.**
- 4 **Utilisez les touches ↑/↓ (curseur haut/bas) pour sélectionner 'ATT Off', 'ATT 6dB' ou 'ATT 10dB'.**

Si le réglage **ATT 6 dB** entraîne toujours des perturbations du son, essayez le réglage **ATT 10 dB**.

- 5 **Appuyez sur ENTER pour confirmer.**

Mode d'enregistrement

Le mode d'enregistrement vous permet d'effectuer des enregistrements analogiques à partir des prises **LINE 1 (OUT)**.

Lorsque le mode d'enregistrement est actif, toutes les fonctions de son (en particulier **SURROUND, ADVANCED, AUTO, SYSTEM SETUP**) sont désactivées. L'écran fera clignoter brièvement **RecMode On** si vous essayez et utilisez une fonction impossible alors que le mode d'enregistrement est activé. Si le mode d'enregistrement est désactivé, le son de la sortie analogique risque d'être interrompu suivant l'opération.

- 1 Appuyez sur **SOUND**.
- 2 Utilisez les touches **←/→** (curseur gauche/droit) pour sélectionner '**Rec Mode?**'.
- 3 Appuyez sur **ENTER**.
- 4 Utilisez les touches **↑/↓** (curseur haut/bas) pour sélectionner '**R.Mode On**' ou '**R.Mode Off**'.



Remarque

- Si la valeur de mode d'enregistrement est **On**, une réduction stéréophonique des gravures multivoies sur DVD-Audio et SACD est émise par les haut-parleurs et appliquée sur les prises audio analogiques. Sachez qu'avec certains DVD-Audio, seuls les voies avant gauche et droite sont présentes en sortie. Par contre, avec la valeur **Off**, les signaux des disques DVD-Audio et SACD multivoies sont émis par les enceintes tandis que les signaux des voies avant gauche et droite sont appliqués sur les prises de sortie audio analogiques.
- Si vous sélectionnez **R.Mode On** pendant la lecture d'un SACD, l'appareil ne délivre plus rien sur la sortie pour caisson de basses et les signaux graves deviennent inaudibles.

Branchement à l'aide de la sortie S-Video

Si votre téléviseur possède une entrée S-Video, vous pouvez utiliser cette sortie au lieu de la sortie vidéo standard afin d'obtenir une meilleure qualité d'image.

- Utilisez un câble S-Video (non fourni) pour brancher la sortie **S-VIDEO OUT** à l'entrée **S-Video** sur votre téléviseur.

Alignez le petit triangle situé sur la prise avec la même maque se trouvant sur la fiche avant de brancher.

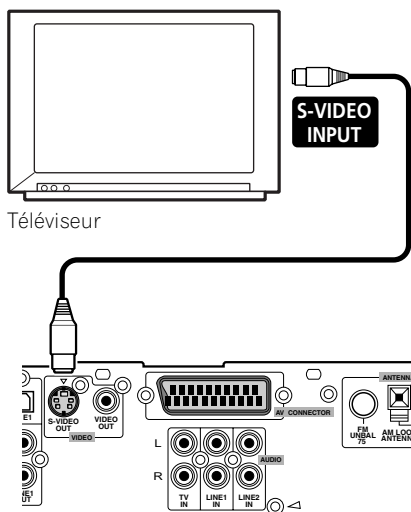

XV-DV99/XV-DV990



Remarque

- La sortie S-Video peut être réglée sur le format S1 et S2 pour être compatible avec tous les téléviseurs. Reportez-vous à *Sortie S-Video Out* à la page 70 pour plus d'informations.

Utilisation de la sortie SCART AV

Vous disposez de deux sortes de sorties vidéo pour brancher cet appareil à la télévision. La sortie SCART devrait vous permettre d'obtenir une image de meilleure qualité que l'image de la sortie vidéo composite standard. Le connecteur SCART AV fonctionne comme une sortie audio et vidéo.

- Utilisez un câble SCART disponible dans le commerce pour brancher l'AV CONNECTOR à votre téléviseur.

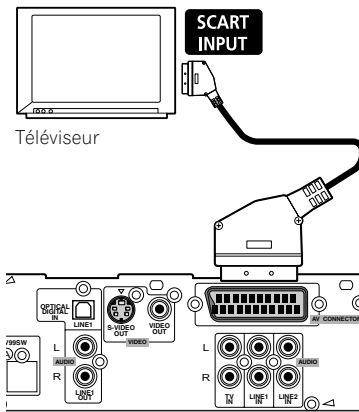

XV-DV99/XV-DV990



Remarque

- Il existe plusieurs types de câble SCART. Assurez-vous que le câble choisi est compatible avec le lecteur et le téléviseur (ou le moniteur). Vous trouverez le tableau d'affectation des broches du connecteur ci-après.

Basculer l'entrée audio TV de SCART à RCA

Vous pouvez placer l'entrée audio TV sur RCA ou SCART.

- 1 Appuyez sur TV.
- 2 Appuyez sur SYSTEM SETUP.
- 3 Utilisez les touches ←/→ (curseur gauche/droit) pour sélectionner 'TV Audio?.'
- 4 Appuyez sur ENTER.
- 5 Utilisez les touches ↑/↓ (curseur haut/bas) pour sélectionner SCART ou RCA.
- 6 Appuyez sur ENTER.

Attribution des broches SCART

Le schéma ci-après présente l'attribution du connecteur SCART à 21 broches. Ce connecteur permet d'obtenir les signaux audio et vidéo pour un branchement sur un téléviseur ou un moniteur couleur compatible.

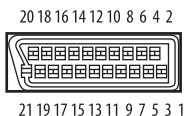

Broche Numéro	Attribution	Broche Numéro	Attribution
1	Audio R OUT	12	Numéro du branchement
2	Audio R IN	13	GND (vidéo)
3	Audio L OUT	14	GND (vidéo)
4	GND (audio)	15	R ou C OUT
5	GND (vidéo)	16	BLANK OUT
6	Audio L IN	17	GND (vidéo)
7	B OUT	18	GND (vidéo)
8	Etat	19	Vidéo ou Y OUT
9	GND (vidéo)	20	Numéro du branchement
10	Numéro du branchement	21	GND (vidéo)
11	G OUT		

Chapitre 13

Informations complémentaires

Pour désactiver la démonstration

- Réglage par défaut: **Demo On**

Ce système dispose d'une fonction de démonstration automatique qui démarre lorsque le système est branchée pour la première fois.

- 1 Mettez le système en mode d'attente.
- 2 Appuyez sur SYSTEM SETUP.
- 3 Utilisez les touches ←/→ (curseur gauche/droit) pour sélectionner 'Demo Mode?', puis appuyez sur ENTER.
- 4 Utilisez les touches ↑/↓ (curseur haut/bas) pour sélectionner 'Demo Off?' puis appuyez sur ENTER pour confirmer.



Remarque

- Après le réglage de l'horloge, le mode de démonstration se désactive automatiquement. Néanmoins, si vous débranchez l'appareil de la prise murale, le mode démo rétablira la **Demo On** (et l'horloge sera remise à zéro).

Blocage pour enfants

- Réglage par défaut: **Lock Off**

Ce système dispose d'une caractéristique de blocage pour enfants qui rend les touches et les commandes du panneau avant inopérantes.

- 1 Mettez le système en mode d'attente.
- 2 Appuyez sur SYSTEM SETUP.
- 3 Utilisez les touches ←/→ (curseur gauche/droit) pour sélectionner 'Child Lock?', puis appuyez sur ENTER.
- 4 Utilisez les touches ↑/↓ (curseur haut/bas) pour sélectionner 'Lock On?' ou 'Lock Off?'.
- 5 Appuyez sur ENTER pour confirmer.

Changement du format de l'horloge

- Réglage par défaut: **12-Hour**

Vous pouvez choisir d'afficher l'horloge soit dans le format 12 heures soit dans le format 24 heures.

- 1 Mettez le système en mode d'attente.
- 2 Appuyez sur SYSTEM SETUP.
- 3 Utilisez les touches ←/→ (curseur gauche/droit) pour sélectionner '12/24 Hour?', puis appuyez sur ENTER.
- 4 Utilisez les touches ↑/↓ (curseur haut/bas) pour sélectionner soit '12-Hour?' ou '24-Hour?'.
- 5 Appuyez sur ENTER pour confirmer.

Réglage du format du téléviseur

- Réglage par défaut: **AUTO**

Le réglage par défaut de ce système est **AUTO**, et à moins que vous ne notiez une déformation de l'image au cours de la lecture de certains disques, vous devez conserver ce réglage **AUTO**. Si les images de certains disques sont déformées, choisissez le standard de télévision correspondant à celui employé dans votre pays ou votre région. Ce choix risque toutefois de limiter l'éventail des disques que vous pourrez regarder. Le tableau qui suit indique les types de disque compatibles avec chaque standard (**AUTO**, **PAL** et **NTSC**).

- 1 **Mettez le système en mode d'attente.**
- 2 **Appuyez sur SYSTEM SETUP.**
- 3 **Utilisez les touches ◀/▶ (curseur gauche/droit) pour sélectionner 'TV System?', puis appuyez sur ENTER.**
- 4 **Utilisez les touches ↑/↓ (curseur haut/bas) pour sélectionner Auto, PAL ou NTSC, puis appuyez sur ENTER pour confirmer.**

Type de disque	Format	Standard du lecteur		
		NTSC	PAL	AUTO
DVD	NTSC	NTSC	MOD.PAL	NTSC
	PAL	NTSC	PAL	PAL
Video CD	NTSC	NTSC	MOD.PAL	NTSC
	PAL	NTSC	PAL	PAL
CD/ aucun disque	—	NTSC	PAL	NTSC ou PAL

Utilisation d'un téléviseur PAL (MOD. PAL) afficher le format NTSC

La plupart des téléviseurs dotés du nouveau système PAL détecte 50 Hz (PAL)/60 Hz (NTSC) et bascule automatiquement l'amplitude verticale, évitant ainsi tout rétrécissement vertical de l'affichage. Toutefois, dans certains cas, l'image peut être dépourvue de couleurs.

Si le téléviseur PAL n'est pas doté d'une commande V-Hold, il se peut que la lecture des disques NTSC ne vous donne pas satisfaction du fait du défilement de l'image. Si le téléviseur est doté d'une commande V-Hold, réglez-la afin d'arrêter le défilement de l'image.

Sur certains téléviseurs, les images peuvent rétrécir verticalement, laissant apparaître des bandes noires en haut et en bas de l'écran. Il ne s'agit pas d'un défaut de fonctionnement de l'appareil, mais d'un phénomène dû à la conversion du format NTSC au format PAL.

Pour redémarrer l'appareil

Utilisez cette procédure pour rétablir tous les réglages du lecteur sur les paramètres par défaut.

- 1 **Mettez le système en mode d'attente.**
- 2 **Appuyez sur la touche ■ (arrêt) du panneau supérieur et maintenez-la enfoncée pendant 8 secondes jusqu'à ce que l'écran affiche 'Mem.Clr.?'.**
- 3 **Appuyez sur la touche ▶/|| sur le panneau supérieur.**
Tous les réglages du système sont maintenant réinitialisés, et vous devriez voir l'écran 'Let's Get Started'.

Luminosité de l'unité d'affichage

- Réglage par défaut: 3

La luminosité de l'unité d'affichage peut prendre 3 valeurs (1-3).

1 Appuyez sur la touche DIMMER pour modifier la luminosité de l'unité d'affichage.

Utilisation et entretien des disques

Titres, groupes, chapitres et plages

Les disques DVD comportent généralement plusieurs titres. Ces titres peuvent eux-mêmes regrouper plusieurs chapitres.

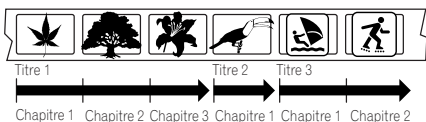

Les disques DVD-Audio comportent un ou plusieurs groupes qui chacun contient un certain nombre de plages.

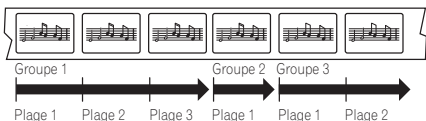

Les CD, SACD et Video CD sont divisés en plages.

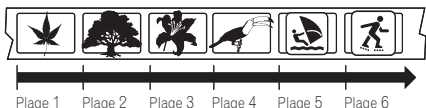

Les CD-ROM contiennent des dossiers et des fichiers. Les fichiers MP3 sont appelés plages. Un dossier peut contenir d'autres dossiers.

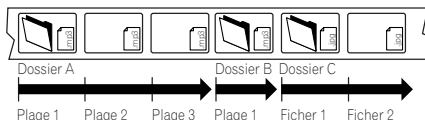

Régions DVD-Video

Tous les disques DVD-Video portent une marque de région sur le coffret; cette marque définit une certaine compatibilité. Votre système de DVD porte également une marque de région, qui se trouve sur le panneau arrière. Les disques portant une marque de région différente de celle du lecteur ne sont pas compatibles. Par contre, les disques portant la marque **ALL** sont compatibles avec tous les lecteurs.

Le planisphère ci-dessous indique le découpage des régions DVD du monde.



Manipulation des disques

Lorsque vous manipulez un disque, quel qu'en soit le type, veillez à ne pas laisser d'empreintes digitales, de saletés ni de rayures sur sa surface. Tenez le disque par les bords ou par son centre et un bord.

Les disques sales ou endommagés affectent les performances du lecteur. Veillez également à ne pas rayer la face étiquetée du disque. Bien qu'elle ne soit pas aussi fragile que la face enregistrée, des rayures risquent également de rendre le disque inutilisable.

Si le disque porte des traces de doigts, de poussières, etc., nettoyez-le à l'aide d'un chiffon doux et sec, en essuyant délicatement la surface du disque à partir du centre comme l'indique l'illustration ci-dessous.

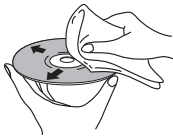

Essuyez délicatement le disque à partir du centre en déplaçant le chiffon de manière rectiligne.



N'essuyez pas la surface du disque d'un mouvement circulaire.

Si nécessaire et pour mieux nettoyer le disque, utilisez un chiffon humecté d'alcool, ou un kit de nettoyage CD/DVD disponible dans le commerce. N'utilisez jamais de l'essence, des diluants, des détergents, y compris les produits destinés au nettoyage des microsillons.

Stockage des disques

Bien que la durée de vie des disques CD et des disques DVD soit plus longue que celle des microsillons, prenez soin de les manipuler et de les stocker correctement. Lorsque vous n'utilisez pas le disque, remplacez-le dans son coffret et rangez ce

dernier sur la tranche. Évitez d'exposer les disques à des environnements excessivement froids, humides ou chauds (y compris à la lumière directe du soleil).

Ne collez ni papier ni autocollant sur le disque, n'utilisez ni crayon, ni stylo ni aucun instrument d'écriture doté d'une extrémité pointue. Tous risquent d'endommager le disque.



Pour plus de détails sur les précautions d'utilisation, consultez les instructions accompagnant le disque.

Ne chargez pas simultanément plusieurs disques dans le lecteur.

Disques à éviter

Les disques tournent à grande vitesse dans le lecteur. Si vous remarquez qu'un disque est fêlé, ébréché, voilé, ou autrement endommagé, ne prenez pas le risque de l'utiliser dans votre lecteur—vous pourriez endommager l'unité.

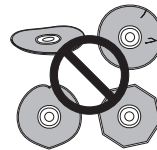

Cette unité est conçue pour être utilisée uniquement avec des disques ordinaires, entièrement circulaires. Il est déconseillé d'utiliser avec ce produit des disques ayant une forme irrégulière. Pioneer décline toute responsabilité liée à l'utilisation de disques ayant une forme irrégulière.

Installation appropriée et entretien de ce système

Suggestions pour l'installation

Nous souhaitons que vous profitiez de l'utilisation de ce système pendant les années à venir, veuillez donc ne pas oublier les points suivants en lui choisissant un emplacement convenable:

Vous devez...

- ✓ L'utiliser dans une pièce bien ventilée.
- ✓ La placer sur une surface solide, plane, nivelée, telle qu'une table, une étagère ou un meuble pour chaîne stéréo.

Vous ne devez pas...

- ✗ L'utiliser dans un endroit exposé à des températures trop élevées ou à l'humidité, y compris près de radiateurs et autres appareils producteurs de chaleur.
- ✗ La placer sous une fenêtre ou autre endroit où le système sera exposé en plein soleil.
- ✗ L'utiliser dans un environnement excessivement poussiéreux ou humide.
- ✗ La placer directement au-dessus d'un amplificateur, ou autre composant de votre chaîne stéréo qui se réchauffe en l'utilisant.
- ✗ L'utiliser près d'un téléviseur ou un moniteur qui pourrait produire des interférences—en particulier si le téléviseur utilise une antenne intérieure.
- ✗ L'utiliser dans une cuisine ou autre pièce où le système pourrait être exposé à de la fumée ou de la graisse.
- ✗ L'utiliser sur couverture épaisse ou un tapis, ou la couvrir avec des vêtements—ceci pourrait empêcher le refroidissement approprié de la système.

- ✗ La placer sur une surface instable, ou qui ne soit pas assez grande pour supporter les quatre pieds de l'unité.

Pour nettoyer les lentilles de lecture

Si l'unité est utilisée normalement, la lentille du lecteur DVD ne devrait pas se salir, mais si un problème de fonctionnement se produit à cause de la saleté ou de la poussière, adressez-vous à votre service après-vente Pioneer agréé le plus proche. Bien que des produits nettoyants soient actuellement commercialisés, nous déconseillons leur utilisation car certains produits pourraient endommager la lentille.

Problèmes de condensation

De la condensation peut se former à l'intérieur du lecteur si celui-ci est déplacé de l'extérieur à une pièce chaude, ou si la température de la pièce s'élève rapidement. Quoique la condensation n'endommagera pas le lecteur, elle peut diminuer temporairement son fonctionnement normal. Dans ce cas vous devriez le laisser tel quel pendant environ une heure afin qu'il s'adapte à la température la plus chaude avant de l'allumer et de l'utiliser.

Pour déplacer l'appareil

Si vous avez besoin de déplacer l'appareil, retirez le disque qui pourrait se trouver à l'intérieur et appuyez sur **⏻ STANDBY/ON** sur le panneau avant pour éteindre le lecteur. Attendez que le message **Good Bye** disparaisse de l'affichage, puis débranchez le cordon d'alimentation. Ne soulevez ni déplacez jamais l'unité pendant la lecture—les disques tournent à une haute vitesse et ils pourraient s'endommager.

**Remarque**

- Si vous débranchez l'appareil avant que le message **Good Bye** ne disparaisse de l'écran, le système risque de rétablir les paramètres définis par défaut.

Précaution à prendre avec le cordon d'alimentation

Manipulez le cordon d'alimentation par la fiche. Ne débranchez pas la prise en tirant sur le cordon et ne touchez jamais le cordon d'alimentation avec les mains mouillées au risque de provoquer un court-circuit ou une décharge électrique. Ne posez pas l'unité, un meuble, etc. sur le cordon d'alimentation, ou ne pincez pas le cordon. Ne jamais faire de nœud avec le cordon ou ne jamais l'attacher avec d'autres cordons. Les cordons d'alimentation devraient être posés de façon à ne pas les piétiner. Un cordon d'alimentation endommagé peut provoquer un incendie ou une décharge électrique.

Vérifiez le cordon d'alimentation de temps en temps. Si vous remarquez qu'il est endommagé, adressez-vous au service après-vente Pioneer le plus proche ou au revendeur pour le remplacer.

Guide de dépannage

Des opérations incorrectes sont souvent interprétées comme des problèmes et des mauvais fonctionnements. Si vous pensez qu'il y a un problème avec ce composant, vérifiez les points ci-dessous. Parfois le problème peut se trouver dans un autre composant. Examinez les autres composants et les appareils électriques en usage. Si le problème ne peut pas se résoudre malgré les indications ci-dessous, consultez votre service après-vente Pioneer agréé le plus proche pour le faire réparer.



Important

- Si le système ne fonctionne pas normalement dû à des effets externes comme de l'électricité statique débranchez la fiche d'alimentation de la prise de courant et insérez-la de nouveau pour retourner aux conditions normales de fonctionnement.

Généralités

Problème	Solution
Impossible de mettre sous tension.	<ul style="list-style-type: none"> • Raccordez la fiche d'alimentation à la prise de courant murale. • Débranchez la fiche d'alimentation de la prise de courant, et insérez-la de nouveau. • Vérifiez qu'il n'y a pas de brins de fils d'enceinte lâches en contact avec le panneau arrière. Ceci pourrait provoquer la coupure automatique du système.
Pas de son lorsqu'une fonction est sélectionnée.	<ul style="list-style-type: none"> • Si vous utilisez l'entrée d'une ligne, vérifiez que le composant est raccordé correctement (voir <i>Raccordement de composants auxiliaires</i> à la page 78). • Appuyez sur MUTE sur la télécommande pour désactiver la coupure du son. • Ajustez VOLUME. • Si vous utilisez une entrée TV, vérifiez que vous avez bien sélectionné l'entrée audio RCA (voir <i>Basculer l'entrée audio TV de SCART à RCA</i> à la page 81).
Pas d'image en visionnant des disques.	<ul style="list-style-type: none"> • Vérifiez que le composant est raccordé correctement (consultez le guide pour la configuration).

Problème	Solution
Pas de son des enceintes surround ou de l'enceinte centrale.	<ul style="list-style-type: none"> • Consultez <i>Réglage des niveaux des canaux</i> à la page 65 pour vérifier le niveau des enceintes. • Vérifiez que vous n'avez pas sélectionné le mode de son STEREO (voir <i>Ecoute avec un son surround</i> à la page 32). • Vérifiez que le mode Virtuel est désactivé (voir <i>Utilisation des effets Advanced Surround</i> à la page 34). • Raccordez les enceintes correctement (consultez le guide pour la configuration).
Impossible d'opérer la télécommande.	<ul style="list-style-type: none"> • Remplacez les piles (consultez le guide pour la configuration). • Utilisez le boîtier de télécommande à moins de 7 mètres et avec un angle de moins de 30° par rapport à la face de l'unité d'affichage (consultez le guide de configuration). • Retirez tout obstacle ou bien opérez depuis une autre position. • Évitez d'exposer à la lumière directe le capteur de télécommande de l'unité d'affichage.
Absence d'image	<ul style="list-style-type: none"> • Assurez-vous que les raccordements ont été correctement réalisés.
L'indicateur de la minuterie est en train de clignoter et l'unité ne s'allumera pas.	<ul style="list-style-type: none"> • Débranchez l'appareil puis rebranchez-le. Attendez une minute puis allumez-le. • Assurez-vous que le ventilateur de la section amplification (AMP) de l'appareil peut tourner librement. • Vérifiez que les enceintes sont raccordées correctement. • Si le problème persiste, portez-la au service-après vente agréé Pioneer le plus proche ou à votre distributeur pour la faire réparer.

Lecteur DVD/CD/Video CD

Problème	Solution
Le disque est éjecté automatiquement après l'avoir chargé.	<ul style="list-style-type: none"> • Nettoyez le disque. • Alignez correctement le disque dans le cercle interne. • Si le numéro de région du disque DVD Vidéo disc ne correspond pas au numéro du lecteur, le disque n'est pas utilisable (voir <i>Régions DVD-Vidéo</i> à la page 85). • Laissez du temps pour que toute condensation s'évapore de l'intérieur du lecteur. Évitez d'utiliser le lecteur près d'une unité de climatisation.
La lecture est impossible.	<ul style="list-style-type: none"> • Si le disque a été chargé à l'envers, chargez de nouveau le disque avec la face imprimée dirigée vers le haut.
La lecture du film s'arrête et les touches d'opération ne peuvent pas s'utiliser.	<ul style="list-style-type: none"> • Appuyez sur ■ (arrêt), puis sur ► (lecture) pour lancer à nouveau la lecture. • Éteignez une fois puis remettez en marche en utilisant la touche ⏻ STANDBY/ON du panneau avant.

Problème	Solution
Les réglages sont annulés.	<ul style="list-style-type: none"> • À la coupure du courant suite à une panne ou au débranchement du cordon d'alimentation, les réglages s'annuleront.
Il n'y a pas d'image/pas de couleur.	<ul style="list-style-type: none"> • Vérifiez que les raccordements sont corrects et que les fiches sont complètement insérées. • Consultez le mode d'emploi du téléviseur/moniteur pour vérifier que les réglages du téléviseur/moniteur sont corrects. • Si le téléviseur/moniteur est relié au moyen d'un câble S-vidéo, essayez de changer la valeur de la sortie S-vidéo (voir <i>S-Video Out</i> à la page 70).
L'écran est étiré ou le format ne change pas.	<ul style="list-style-type: none"> • Le réglage TV Screen est incorrect. Réglez l'option Écran du téléviseur pour qu'elle corresponde avec le téléviseur/moniteur que vous utilisez (voir <i>TV Screen</i> à la page 69).
Si le film a été enregistré sur un magnétoscope ou passé à travers un sélecteur AV, il y a des perturbations lors de la lecture.	<ul style="list-style-type: none"> • Cet appareil utilise une technologie de protection de la reproduction qui peut empêcher tout enregistrement ou entraîner des problèmes lorsqu'il est raccordé à un magnétoscope ou à un sélecteur AV. Il ne s'agit pas d'un défaut de fonctionnement de l'appareil.
Le film est perturbé pendant la lecture ou l'image s'obscurcit.	<ul style="list-style-type: none"> • Ce lecteur est compatible avec le protecteur contre la copie Macro-Vision System. Certains disques comprennent un signal de prévention de copie, et à la lecture de ce type de disques, des rayures, etc. peuvent apparaître sur certaines parties du film en fonction du téléviseur. Il ne s'agit pas d'un défaut de fonctionnement de l'appareil. • Les disques répondent différemment aux fonctions particulières du lecteur. Ceci peut faire que l'écran devienne noir pendant un bref instant ou se mette à vibrer légèrement lorsque certaines fonctions sont exécutées. Ces problèmes sont dus en grande partie aux différences entre les disques et les contenus du disque et non pas à des mauvais fonctionnements de ce lecteur.
Il y a une différence de volume importante entre le DVD et le CD.	<ul style="list-style-type: none"> • Les DVD et les CD utilisent différentes méthodes d'enregistrement. Il ne s'agit pas d'un défaut de fonctionnement de l'appareil.
Le casque ne donne pas l'intégralité des signaux gravés sur le disque DVD-Audio.	<ul style="list-style-type: none"> • Certains disques DVD-Audio ne fournissent que les voies avant gauche et droite quand le casque est utilisé.

Disques MP3/JPEG

Problème	Solution
L'appareil ne reconnaît pas le CD-ROM.	<ul style="list-style-type: none"> • Vérifiez que le CD-ROM a bien été enregistré sous le format de disque ISO 9660. Voir <i>Généralités sur les disques compatibles</i> à la page 9 pour obtenir des informations sur la compatibilité des autres disques.
Les fichiers n'apparaissent pas dans le Disc Navigator/ Photo Browser.	<ul style="list-style-type: none"> • Les fichiers du disque doivent être nommés avec l'extension de fichier qui convient: .mp3 pour les fichiers MP3 ; .jpg pour les fichiers JPEG (en minuscules ou en majuscules). Voir <i>Généralités sur les disques compatibles</i> à la page 9 pour obtenir des informations sur la compatibilité des autres disques.
Les fichiers JPEG apparaissent mais pas les fichiers MP3.	<ul style="list-style-type: none"> • Sur le menu des réglages initiaux, réglez l'option PhotoViewer sur Off pour que l'accès aux fichiers MP3 soit possible. Voir à <i>PhotoViewer</i> à la page 77.

Tuner

Problème	Solution
Bruit considérable dans les émissions de radio.	<ul style="list-style-type: none"> • Raccordez l'antenne (consultez le guide pour la configuration). • Déployez complètement l'antenne filaire FM, placez-la pour obtenir la meilleure réception, et fixez-la sûrement au mur. • Raccordez une antenne FM extérieure (voir <i>Raccordement d'antennes externes</i> à la page 78). • Ajustez la direction et la position pour obtenir la meilleure réception. • Raccordez une antenne AM interne ou externe supplémentaire (consultez le guide pour la configuration, et <i>Raccordement d'antennes externes</i> à la page 78). • Éteignez tout autre équipement provoquant le bruit ou éloignez-le de l'unité.
Le réglage automatique ne capte pas certaines stations.	<ul style="list-style-type: none"> • Si le signal radio est faible. Le réglage automatique détectera uniquement les stations ayant un bon signal. Pour un réglage plus sensible, raccordez une antenne extérieure.
Le son est uniquement mono.	<ul style="list-style-type: none"> • Vérifiez que le tuner n'est pas réglé sur mono FM (voir <i>Pour améliorer la pauvre réception FM</i> à la page 30).

Messages d'erreur

Message	Description
Child Lock	<ul style="list-style-type: none"> Ce message apparaît si les touches du panneau avant sont pressées lorsque la fonction de blocage pour enfants est active. Voir <i>Blocage pour enfants</i> à la page 83 pour en savoir plus sur l'activation/la désactivation du blocage pour enfants.
Rec Mode On	<ul style="list-style-type: none"> Clignote rapidement pendant 2 secondes lorsqu'une opération est impossible du fait que le mode d'enregistrement est actif (voir <i>Mode d'enregistrement</i> à la page 80).
Phones In	<ul style="list-style-type: none"> Clignote rapidement pendant 2 secondes lorsqu'une opération est impossible du fait que les casques sont branchés.
96K Stereo	<ul style="list-style-type: none"> Clignote rapidement pendant 2 secondes lorsqu'une opération est impossible du fait que la source est une source PCM numérique 88,2 ou 96kHz.
No Surr. SP	<ul style="list-style-type: none"> Clignote rapidement pendant 2 secondes lorsqu'une opération est impossible du fait qu'il n'existe pas de sortie d'enceintes surround.
Muting	<ul style="list-style-type: none"> Clignote rapidement pendant 2 secondes lorsqu'une opération est impossible du fait que le son est coupé (voir <i>Pour couper le son</i> à la page 38).
Exit	<ul style="list-style-type: none"> Apparaît brièvement lorsqu'un menu disparaît automatiquement après un certain temps d'inactivité.
DVD-AUDIO	<ul style="list-style-type: none"> Cette mention apparaît lorsque vous appuyez sur une des touches suivantes au cours de la lecture d'un DVD-Audio. ·AUTO ·SURROUND ·ADVANCED ·DIALOGUE ·VIRTUAL SB ·BASS MODE
SACD	<ul style="list-style-type: none"> Cette mention apparaît lorsque vous appuyez sur une des touches suivantes au cours de la lecture d'un SACD. ·AUTO ·SURROUND ·ADVANCED ·DIALOGUE ·VIRTUAL SB ·BASS MODE

Tailles d'écran et formats du disque

Les disques DVD Vidéo viennent dans différents formats d'écran, depuis des programmes télévisés, qui sont en général en 4:3, jusqu'aux films en grand écran CinemaScope, avec un rapport de format d'un maximum d'environ 7:3.

Les télévisions aussi viennent dans des rapports de format différents, 'standard' 4:3 et grand écran 16:9.

Utilisateurs de téléviseurs à grand écran

Si vous disposez d'un téléviseur grand écran, le réglage **TV Screen** (page 69) de ce système devrait être réglé sur **16:9 (Wide)**.

En visionnant des disques enregistrés dans le format 4:3, vous pouvez utiliser les commandes du téléviseur pour sélectionner la manière dont est présentée l'image. Votre téléviseur peut offrir plusieurs options de zoom et d'étirements ; voir les instructions qui sont fournies avec votre téléviseur pour les détails.

Veillez noter que certaines limites de format de films sont plus larges que 16:9, donc bien que vous ayez un téléviseur grand écran, ces disques seront lus malgré tout en style 'letterbox' avec des franges noires en haut et en bas de l'écran.

Utilisateurs de téléviseurs standards

Si vous disposez d'un téléviseur standard, le réglage **TV Screen** (page 69) de ce système devrait être réglé sur **4:3 (Letter Box)** ou **4:3 (Pan&Scan)**, en fonction de celui que vous préférez.

Réglé sur **4:3 (Letter Box)**, les disques pour grand écran sont montrés avec des franges noires en haut et en bas.



Réglés sur **4:3 (Pan&Scan)**, les disques grand écran sont montrés avec les côtés gauche et droit découpés. Bien que l'image semble plus large, vous ne voyez pas actuellement l'ensemble de l'image.



Veillez noter que beaucoup de disques grand écran chevauchent les réglages du lecteur afin que le disque soit montré en format letterbox (boîte aux lettres) indépendamment du réglage.

Astuce

- L'utilisation du réglage **16:9 (Wide)** avec un téléviseur standard 4:3, ou bien les réglages **4:3** avec un téléviseur grand écran, entraînera une déformation de l'image.

Sélection de la langue sur la liste des codes de langue

Certaines options (voir *Page de réglage Language* à la page 70) permettent de sélectionner une langue parmi les 136 langues répertoriées dans la *Liste des codes de langues* à la page 96.

- 1 Sélectionnez 'Other Language'.
- 2 Utilisez les touches ←/→ (curseur gauche/droit) pour sélectionner soit un code alphabétique ou un code numérique.
- 3 Utilisez les touches ↑/↓ (curseur haut/bas) pour définir le code alphabétique ou le code numérique.

Consultez la *Liste des codes de langues* à la page 96 pour connaître toutes les langues disponibles et leurs codes (page suivante).

Liste des codes de langues

Langues (Codes de langues par lettre), Codes de langues

Japonais (ja), 1001	Basque (eu), 0521	Laosien (lo), 1215	Slovénien (sl), 1912
Anglais (en), 0514	Perse (fa), 0601	Lithuanian (lt), 1220	Samoan (sm), 1913
Français (fr), 0618	Finnish (fi), 0609	Latvian (lv), 1222	Shona (sn), 1914
Allemand (de), 0405	Fiji (fj), 0610	Malagasy (mg), 1307	Somali (so), 1915
Italien (it), 0920	Faroèse (fo), 0615	Maori (mi), 1309	Albanien (sq), 1917
Espagnol (es), 0519	Frisian (fy), 0625	Macedonian (mk), 1311	Serbe (sr), 1918
Hollandais (nl), 1412	Galéique (ga), 0701	Malayalam (ml), 1312	Siswati (ss), 1919
Russe (ru), 1821	Écossais-Gaélique (gd), 0704	Mongole (mn), 1314	Sesotho (st), 1920
Chinois (zh), 2608	Galicien (gl), 0712	Moldave (mo), 1315	Sundanois (su), 1921
Coréen (ko), 1115	Guarani (gn), 0714	Marathi (mr), 1318	Suédois (sv), 1922
Grec (el), 0512	Gujarati (gu), 0721	Malay (ms), 1319	Swahili (sw), 1923
Afar (aa), 0101	Hausa (ha), 0801	Maltais (mt), 1320	Tamil (ta), 2001
Abkhazian (ab), 0102	Hindi (hi), 0809	Burmese (my), 1325	Telugu (te), 2005
Afrikaans (af), 0106	Croate (hr), 0818	Nauru (na), 1401	Tajik (tg), 2007
Amhaeic (am), 0113	Hongrois (hu), 0821	Népalais (ne), 1405	Thai (th), 2008
Arabe (ar), 0118	Arménien (hy), 0825	Norvégien (no), 1415	Tigrinya (ti), 2009
Assamese (as), 0119	Interlingua (ia), 0901	Occitan (oc), 1503	Turkmène (tk), 2011
Aymara (ay), 0125	Interlingue (ie), 0905	Oromo (om), 1513	Tagalog (tl), 2012
Azerbaïjani (az), 0126	Inupiak (ik), 0911	Oriya (or), 1518	Setswana (tn), 2014
Bashkir (ba), 0201	Indonésien (in), 0914	Panjabi (pa), 1601	Tonga (to), 2015
Byelorusse (be), 0205	Islandais (is), 0919	Polish (pl), 1612	Turc (tr), 2018
Bulgare (bg), 0207	Hébreux (iw), 0923	Pashto, Pushto (ps), 1619	Tsonga (ts), 2019
Bihari (bh), 0208	Yiddish (ji), 1009	Portugais (pt), 1620	Tatar (tt), 2020
Bislama (bi), 0209	Javanais (jw), 1023	Quechua (qu), 1721	Twi (tw), 2023
Bengali (bn), 0214	Géorgien (ka), 1101	Rhaeto-Romance (rm), 1813	Ukrainien (uk), 2111
Tibétain (bo), 0215	Kazakh (kk), 1111	Kirundi (rn), 1814	Urdu (ur), 2118
Breton (br), 0218	Greenlandic (kl), 1112	Romanian (ro), 1815	Uzbek (uz), 2126
Catalan (ca), 0301	Cambodien (km), 1113	Kinyarwanda (rw), 1823	Vietnamien (vi), 2109
Corse (co), 0315	Canadien (kn), 1114	Sanscrit (sa), 1901	Volapük (vo), 2215
Tchèque (cs), 0319	Kashmiri (ks), 1119	Sindhi (sd), 1904	Wolof (wo), 2315
Welsh (cy), 0325	Kourde (ku), 1121	Sangho (sg), 1907	Xhosa (xh), 2408
Danois (da), 0401	Kirghiz (ky), 1125	Serbo-Croate (sh), 1908	Yoruba (yo), 2515
Bhutani (dz), 0426	Latin (la), 1201	Sinhalois (si), 1909	Zoulou (zu), 2621
Esperanto (eo), 0515	Lingala (ln), 1214	Slovaque (sk), 1911	
Estonien (et), 0520			

Liste des codes de pays

Pays, Codes de pays, Codes de pays par lettre

Argentine, 0118, ar	France, 0618, fr	Mexique, 1324, mx	Singapour, 1907, sg
Australie, 0121, au	Allemagne, 0405, de	Pays-Bas, 1412, nl	Espagne, 0519, es
Autriche, 0120, at	Hong Kong, 0811, hk	Nouvelle Zélande, 1426, nz	Suisse, 0308, ch
Belgique, 0205, be	Inde, 0914, in	Norvège, 1415, no	Suède, 1905, se
Brésil, 0218, br	Indonésie, 0904, id	Pakistan, 1611, pk	Taiwan, 2023, tw
Canada, 0301, ca	Italie, 0920, it	Philippines, 1608, ph	Thaïlande, 2008, th
Chili, 0312, cl	Japon, 1016, jp	Portugal, 1620, pt	Royaume-Uni, 0702, gb
Chine, 0314, cn	Corée, République de, 1118, kr	Fédération Russe, 1821, ru	États-Unis d'Amérique, 2119, us
Danemark, 0411, dk	Malaisie, 1325, my		
Finlande, 0609, fi			

Liste des codes de prééglage

Dans certains cas, seules certaines fonctions sont contrôlables après l'attribution du code prédéfini. Dans le cas contraire, les codes du fabricant indiqués dans la liste ne pourront pas fonctionner pour le modèle que vous utilisez.

FABRICANT Code(s)

ACURA 644	ERRES 607	ITC 642	OSUME 648
ADMIRAL 631	FERGUSON 607, 636, 651	ITT 631, 632, 642	OTTO VERSAND 631, 632, 607, 642
AIWA 660	FINLANDIA 635, 643, 655	JEC 605	PALLADIUM 638
AKAI 632, 635, 642	FINLUX 632, 607, 645, 648, 653, 654, 655	JVC 613, 623	PANAMA 646
AKURA 641	FIRSTLINE 640, 644	KAISUI 618, 641, 644	PANASONIC 631, 607, 608, 642, 622
ALBA 607, 639, 641, 644	FISHER 632, 635, 638, 645	KAPSCH 631	PATHO CINEMA 642
AMSTRAD 642, 644, 647	FORMENTI 632, 607, 642	KENDO 642	PAUSA 644
ANITECH 644	FRONTECH 631, 642, 646	KENNEDY 632, 642	PHILCO 632, 642
ASA 645	FRONTECH/PROTECH 632	KORPEL 607	PHILIPS 631, 607, 634, 656
ASUKA 641	FUJITSU 648, 629	KOYODA 644	PHOENIX 632
AUDIOGONIC 607, 636	FUNAI 640, 646, 658	LEYCO 607, 640, 646, 648	PHONOLA 607
BASIC LINE 641, 644	GBC 632, 642	LIESENK&TTER 607	PROFEX 642, 644
BAUR 631, 607, 642	GE 601, 608, 607, 610, 617, 602, 628, 618	LOEWE 607	PROTECH 607, 642, 644, 646, 649
BEKO 638	GEC 607, 634, 648	LUXOR 632, 642, 643	QUELLE 631, 632, 607, 642, 645, 653
BEON 607	GELOSO 632, 644	M-ELECTRONIC 631, 644, 645, 654, 655, 656, 607, 636, 651	R-LINE 607
BLAUPUNKT 631	GENEXA 631, 641	MAGNADYNE 632, 649	RADIOLA 607
BLUE SKY 641	GOLDSTAR 610, 623, 621, 602, 607, 650	MAGNAFON 649	RADIOSHACK 610, 623, 621, 602
BLUE STAR 618	GOODMANS 607, 639, 647, 648, 656	MAGNAVOX 607, 610, 603, 612, 629	RBM 653
BPL 618	GORENJE 638	MANESTH 639, 646	RCA 601, 610, 615, 616, 617, 618, 661, 662, 609
BRANDT 636	GPM 641	MARANTZ 607	REDIFFUSION 632, 642
BTC 641	GRAETZ 631, 642	MARK 607	REX 631, 646
BUSH 607, 641, 642, 644, 647, 656	GRANADA 607, 635, 642, 643, 648	MATSUI 607, 639, 640, 642, 644, 647, 648	ROADSTAR 641, 644, 646
CASCADE 644	GRADIENTE 630, 657	MCMICHAEL 634	SABA 631, 636, 642, 651
CATHAY 607	GRANDIN 618	MEDIATOR 607	SAISHO 639, 644, 646
CENTURION 607	GRUNDIG 631, 653	MEMOREX 644	SALORA 631, 632, 642, 643
CGB 642	HANSEATIC 607, 642	METZ 631	SAMBERS 649
CIMLINE 644	HCM 618, 644	MINERVA 631, 653	SAMSUNG 607, 638, 644, 646
CLARIVOX 607	HINARI 607, 641, 644	MITSUBISHI 609, 610, 602, 621, 631	SANYO 635, 645, 648, 621, 614
CLATRONIC 638	HISAWA 618	MULTITECH 644, 649	SBR 607, 634
CONDOR 638	HITACHI 631, 633, 634, 636, 642, 643, 654, 606, 610, 624, 625, 618	NEC 659	SCHAUB LORENZ 642
CONTEC 644	HUANYU 656	NECKERMANN 631, 607	SCHNEIDER 607, 641, 647
CROSLY 632	HYPSON 607, 618, 646	NEI 607, 642	SEG 642, 646
CROWN 638, 644	ICE 646, 647	NIKKAI 605, 607, 641, 646, 648	SEI 632, 640, 649
CRYSTAL 642	IMPERIAL 638, 642	NOBLIKO 649	SELECO 631, 642
CYBERTRON 641	INDIANA 607	NOKIA 632, 642, 652	SHARP 602, 619, 627
DAEWOO 607, 644, 656	INGELEN 631	NORDMENDE 632, 636, 651, 652	SIAREM 632, 649
DAINICHI 641	INTERFUNK 631, 632, 607, 642	OCEANIC 631, 632, 642	SIEMENS 631
DANSAI 607	INTERVISION 646, 649	ORION 632, 607, 639, 640	SINUDYNE 632, 639, 640, 649
DAYTON 644	ISUKAI 641	OSAKI 641, 646, 648	
DECCA 607, 648		OSO 641	
DIXI 607, 644			
DUMONT 653			
ELIN 607			
ELITE 641			
ELTA 644			
EMERSON 642			

SKANTIC 643
SOLAVOX 631
SONOKO 607, 644
SONOLOR 631, 635
SONTEC 607
SONY 604
SOUNDWAVE 607
STANDARD 641, 644
STERN 631
SUSUMU 641
SYSLINE 607

TANDY 631, 641, 648
TASHIKO 634
TATUNG 607, 648
TEC 642
TELEAVIA 636
TELEFUNKEN 636, 637,
652
TELETECH 644
TENSAI 640, 641
THOMSON 636, 651, 652,
663

THORN 631, 607, 642, 645,
648
TOMASHI 618
TOSHIBA 605, 602, 626,
621, 653
TOWADA 642
ULTRAVOX 632, 642, 649
UNIVERSUM 631, 607,
638, 642, 645, 646, 654, 655
VESTEL 607
VICTOR 613

VOXSON 631
WALTHAM 643
WATSON 607
WATT RADIO 632, 642,
649
WHITE
WESTINGHOUSE 607
YOKO 607, 642, 646
ZENITH 603, 620
PIONEER 600, 631, 632,
607, 636, 642, 651

Glossaire

Audio analogique

Signal électrique représentant directement un son. Comparable à l'audio numérique qui peut être un signal électrique, mais est une représentation indirecte du son. Voir également *Audionumérique*.

Rapport largeur/hauteur de l'image (format de l'image)

La largeur d'un écran de téléviseur par rapport à sa hauteur. Le rapport des téléviseurs traditionnels est 4:3 (en d'autres termes, l'écran est presque carré) ; le rapport des modèles à écran large est 16:9 (la largeur de l'écran est pratiquement le double de sa hauteur).

Bonus Group (DVD-Audio uniquement)

Certains DVD-Audio offrent un groupe supplémentaire en bonus, groupe auquel l'accès exige la frappe d'un nombre de 4 chiffres. Voir également *Bonus Group* page 75.

Images à parcourir (DVD-Audio uniquement)

Certains disques DVD-Audio contiennent des images fixes que l'on peut regarder tandis que se joue la musique. Voir également *Diaporama*.

Audionumérique

Représentation indirecte du son par des nombres. Pendant l'enregistrement, le son est mesuré à divers intervalles (44.100 fois par seconde dans le cas d'un CD audio) par un convertisseur analogique-numérique, produisant un flux de nombres. Au moment de la lecture, un convertisseur numérique-analogique régénère le signal analogique à partir de ces nombres. Voir également *Fréquence d'échantillonnage* et *Audio analogique*.

Dolby Digital



Utilisant 5.1 canaux, ce système de restitution sonore de grande qualité est employé dans de nombreuses salles de cinéma dans le monde entier.

L'affichage sur écran indique les canaux actifs, par exemple 3/2.1. Le 3 représentant les deux canaux avant et la voie centrale; le 2 étant les canaux arrière d'ambiance et le .1 étant la voie des effets sonores graves (LFE).

Dolby Pro Logic / Pro Logic II



Système de décodage de matrices permettant d'émettre un son surround des canaux 4.1 (Dolby Pro Logic) ou 5.1 (Dolby Pro Logic II) de la source à deux canaux.

DTS

Abréviation de Digital Theater Systems. Le DTS est un système de restitution sonore d'ambiance différent du Dolby Digital, adopté comme format courant pour les films.

Dynamique

Écart entre les sons les plus ténus et les sons les plus intenses dans un signal audio (sans distortion ni bruit parasite trop important). Les sources Dolby Digital et DTS sont dotées d'une dynamique très importante, générant des effets spectaculaires similaires à ceux du cinéma.

EXIF (Exchangeable Image File)

Format de fichier développé par Fuji Photo Film pour les appareils photo numériques. Des appareils photo numériques de différentes marques utilisent ce format de fichiers compressés qui contiennent la date, l'heure, des informations sur les miniatures ainsi que des données sur les images.

Extension de nom de fichier

Groupe de lettres ajouté à la fin d'un nom de fichier pour qualifier le type du fichier. Par exemple, l'extension ".mp3" indique qu'il s'agit d'un fichier MP3.

Format ISO 9660

Il s'agit de la norme internationale relative au volume et à la structure des fichiers de CD-ROM.

JPEG

Format de fichier utilisé pour les images fixes telles que les photographies ou les illustrations. Les fichiers JPEG sont identifiables grâce à leur extension ".jpg" ou ".JPG". La plupart des appareils photo numériques utilisent ce format.

MP3

MP3 (MPEG1 audio layer 3) est un format de fichier audio compressé. Les fichiers sont identifiés par leur extension ".mp3" ou ".MP3".

MLP/Packed PCM (DVD-Audio uniquement)

Il s'agit d'une technique de compression évitant les pertes qui autorise de graver un plus grand volume de données audio PCM sur un disque DVD-Audio.

Audio MPEG

Format audio utilisé pour les Video CD et certains disques DVD. Ce système peut convertir une gravure audio MPEG au format PCM pour augmenter sa compatibilité avec les enregistreurs numériques et les amplificateurs audiovisuels. Voir également *PCM (Pulse Code Modulation)*.

Vidéo MPEG

Format vidéo pour Video CD et DVD. Les Video CD utilisent le standard MPEG-1 plus ancien, tandis que les DVD utilisent le nouveau standard MPEG-2 de bien meilleure qualité.

PBC (PlayBack Control) (Video CD uniquement)

Système de menus permettant de commander la lecture des Video CD. Il est particulièrement utile pour les disques qui, en général, ne sont pas joués du début à la fin d'une seule traite—tels que les disques de karaoké.

PCM (Pulse Code Modulation)

Système de codage des données audionumériques le plus courant, rencontrés sur les CD et DAT. Sa qualité est excellente mais il produit un grand volume de données comparé aux formats Dolby Digital et MPEG Audio. Voir également *Audionumérique*.

Régions (DVD-Video uniquement)

Elles associent les disques et les lecteur à certaines zones du globe. Ce système ne peut lire que les disques dont le code de région est compatible. Vous trouverez le code de région du système sur le panneau arrière. Certains disques sont compatibles avec plusieurs régions (ou toutes les régions).

Sortie S-vidéo S1

Ce signal S-vidéo comporte en lui-même le format de l'image (4:3 ou 16:9).

Sortie S-vidéo S2

S2 est une version améliorée de S-vidéo; outre l'information relative au format de l'image, elle contient aussi les informations concernant le type d'image ("letterbox" ou "pan & scan"). Les téléviseurs à écran large compatibles avec les signaux S-vidéo S2 choisissent automatiquement le format de l'image en fonction du signal qui leur est appliqué.

Fréquence d'échantillonnage

Fréquence à laquelle le son est mesuré pour être transformé en données audionumériques. Plus la fréquence est élevée, plus la qualité du son est grande, mais plus la quantité de données numériques générées est importante. Le CD audio habituel a une fréquence d'échantillonnage de 44,1 kHz, ce qui signifie 44.100 échantillons (mesures) par seconde. Voir également *Audionumérique*.

Diaporama (DVD, Video CD)

Certains DVD et Video CD portent des images fixes qui sont présentées l'une après l'autre tandis que s'effectue la restitution du signal sonore. Voir également *Images à parcourir*.

Super Audio CD (SACD)

Super Audio CD est un format de disque audio de très grande qualité, en mesure d'accepter des signaux stéréophoniques ou multivoies à haute fréquence d'échantillonnage en même temps que les signaux audio que l'on rencontre habituellement sur les CD.

Caractéristiques techniques

Section amplificateur

Puissance de sortie continue (RMS)
 75 W / canal (1 kHz, DHT 10%, 6 Ω)

Section disque

Caractéristiques audio
 numériques DVD fs: 96 kHz, 24-bit
 Type Systèmes DVD, Video CD et
 Compact Disc digital audio

Réponse en fréquence

Fréquence d'échantillonnage 48 kHz
 4 Hz à 22 kHz
 Fréquence d'échantillonnage 96 kHz
 4 Hz à 44 kHz
 Fréquence d'échantillonnage 192 kHz
 4 Hz à 88 kHz

Rapport signal sur bruit 108 dB
 Dynamique 95 dB
 Distortion harmonique totale 0,005 %
 Pleurage et scintillement
 Limite de mesurage
 ($\pm 0,001$ % W.PEAK) ou inférieur (JEITA)

Section tuner FM

Gamme de fréquence 87,5 – 108 MHz
 Antenna 75 Ω , asymétriques

Section tuner AM

Gamme de fréquence
 531 kHz à 1.602 kHz
 Antenna Antenne cadre

Divers

Alimentation
 220-230 V CA, 50/60 Hz
 Consommation 163 W
 Consommation en veille 0,48 W
 Dimensions:
 Récepteur et lecteur de DVD/CD
 360 (L) x 74 (H) x 270 (P) mm
 Afficheur 274 (L) x 44 (H) x 35 (P) mm

Poids

Récepteur et lecteur de DVD/CD 5,6 kg
 Afficheur 0,2 kg

Accessoires

Mode d'emploi 1
 Guide de configuration 1
 Unité d'affichage 1
 Boîtier de télécommande 1
 Cordon d'alimentation 1
 Cordon vidéo (prises jaunes) 1
 Câble de l'unité d'affichage (gris) 1
 Câble de commande A (prises bleues) 1
 Câble de commande B (prises noires) 1
 Antenne FM 1
 Antenne cadre AM 1
 Piles sèches (AA/R6P) 2
 Cordons d'enceintes (5 m) 3
 Cordons d'enceintes (10 m) 2
 Coussinets antidérapants
 (haut-parleur central) 4
 Coussinets antidérapants
 (caisson de basses) 4
 Supports d'enceinte 4
 Garantie 1

Enceinte satellite (S-DV99ST)

Type étanche et blindé
 Haut-parleur 8,7 cm (cône)
 5,2 cm (cône)
 Impédance nominale 6 Ω
 Gamme de fréquence 80 – 20.000 MHz
 Puissance admissible 75 W (JEITA)
 Enceintes avant et surround
 Dimensions 110 (L) x 59 (P) x 284 (H) cm
 Poids 0,7 kg
 Enceinte centrale
 Dimensions 284 (L) x 58 (P) x 110 (H) cm
 Poids 0,7 kg

**Caisson de basses asservi
(S-DV99SW S-DV990SW)**

Type bass-reflex, à poser sur le sol,
antimagnétique
Haut-parleur 18 cm (cône)
Impédance nominale 6 Ω
Gamme de fréquence 28 – 250 MHz
Puissance admissible 75 W (JEITA)
Dimensions 192 (L) x 436 (P) x 395 (H) cm
Poids 12,5 kg



Remarque

- Les spécifications et l'aspect extérieur sont sujets à de possibles modifications sans préavis, dû aux améliorations.

Ce produit inclut des polices FontAvenue® fonts sous licence de NEC corporation. FontAvenue est une marque de comme déposée de NEC Corporation.

Published by Pioneer Corporation
Copyright ©2003 Pioneer Corporation
All rights reserved

Publication de Pioneer Corporation
© 2003 Pioneer Corporation.
Tous droits de reproduction et de traduction
réservés.

PIONEER CORPORATION

4-1, Meguro 1-Chome, Meguro-ku, Tokyo 153-8654, Japan

PIONEER ELECTRONICS (USA) INC.

P.O. BOX 1540, Long Beach, California 90810-1540, U.S.A. TEL: (800) 421-1404

PIONEER ELECTRONICS OF CANADA, INC.

300 Allstate Parkway, Markham, Ontario L3R OP2, Canada TEL: (905) 479-4411

PIONEER EUROPE NV

Haven 1087, Keetberglaan 1, B-9120 Melsele, Belgium TEL: 03/570.05.11

PIONEER ELECTRONICS ASIACENTRE PTE. LTD.

253 Alexandra Road, #04-01, Singapore 159936 TEL: 656-472-1111

PIONEER ELECTRONICS AUSTRALIA PTY. LTD.

178-184 Boundary Road, Braeside, Victoria 3195, Australia, TEL: (03) 9586-6300

PIONEER ELECTRONICS DE MEXICO S.A. DE C.V.

Blvd.Manuel Avila Camacho 138 10 piso Col.Lomas de Chapultepec, Mexico,D.F. 11000 TEL: 55-9178-4270

<TWKFW/03D00001>

Printed in

/Imprimé au

<ARE7333-A>

Free Manuals Download Website

<http://myh66.com>

<http://usermanuals.us>

<http://www.somanuals.com>

<http://www.4manuals.cc>

<http://www.manual-lib.com>

<http://www.404manual.com>

<http://www.luxmanual.com>

<http://aubethermostatmanual.com>

Golf course search by state

<http://golfingnear.com>

Email search by domain

<http://emailbydomain.com>

Auto manuals search

<http://auto.somanuals.com>

TV manuals search

<http://tv.somanuals.com>