

**Pioneer** *sound.vision.soul*

UNIVERSAL  
MULTI-CD SYSTEM

SYSTEME DE CD  
MULTIPLE UNIVERSEL

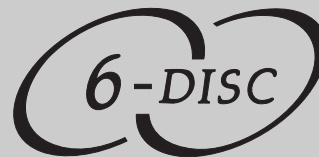
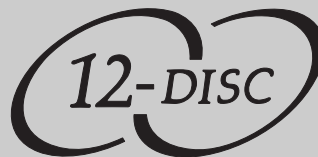

## Operation Manual

**CDX-FM1287**  
**CDX-FM687**

**Mode d'emploi**

# Contents/Table des matières

## English

|   |       |
|---|-------|
| Dear Customer .....                               | 3     |
| Precautions .....                                 | 4~5   |
| Preparing to Use the Remote Controller Unit ..... | 5     |
| Precautions .....                                 | 5     |
| Loading Battery .....                             | 6     |
| Using the Compact Discs Magazine .....            | 6~8   |
| Inserting discs .....                             | 6~7   |
| Loading the magazine .....                        | 8     |
| Playing Compact Discs .....                       | 9~23  |
| Start the CD player .....                         | 9     |
| Disc Number Search .....                          | 9     |
| Using Track Search/Fast Forward and Reverse ..... | 10    |
| Pausing .....                                     | 11    |
| Repeat .....                                      | 11    |
| Random Play .....                                 | 12    |
| ITS (Instant Track Selection) .....               | 13~15 |
| Disc Title .....                                  | 16~20 |
| Setting Player to Play Discs via Radio .....      | 21~22 |
| Display shows this message .....                  | 23    |
| Pressing the Clear Button .....                   | 24    |
| Discs .....                                       | 24    |
| Transportation of multi-CD player .....           | 25    |
| Specifications .....                              | 26    |

## Français

|   |       |
|---|-------|
| Cher Client .....   | 27    |
| Précautions .....   | 28    |
| Avant d'utiliser la télécommande .....  | 29    |
| Précautions .....   | 29    |
| Mise en place de la pile .....  | 30    |
| Utilisation du chargeur de disque compact .....                                     | 30~32 |
| Mise en place des disques .....   | 30~31 |
| Mise en place d'un chargeur .....   | 32    |
| Lecture de disques compacts .....   | 33~47 |
| Commandez la lecture du CD .....  | 33    |
| Recherche de numéro de disque .....   | 33    |
| Utilisation de la recherche de plage/<br>de l'avance rapide et de l'inversion ..... | 34    |
| Pause .....   | 35    |
| Répétition .....  | 35    |
| Lecture aléatoire .....   | 36    |
| ITS (Sélection de plage instantanée) .....  | 37~39 |
| Titre de disques .....  | 40~44 |
| Réglage du lecteur pour la lecture de<br>disques via la radio .....                 | 45~46 |
| Affichage du message .....  | 47    |
| En appuyant sur la touche d'effacement .....  | 48    |
| Disques .....   | 48    |
| Transport du lecteur de CD à chargeur .....   | 49    |
| Spécifications .....  | 50    |



## Dear Customer:

Selecting fine audio equipment such as the unit you've just purchased is only the start of your musical enjoyment. Now it's time to consider how you can maximize the fun and excitement your equipment offers. This manufacturer and the Electronic Industries Association's Consumer Electronics Group want you to get the most out of your equipment by playing it at a safe level. One that lets the sound come through loud and clear without annoying blaring or distortion—and, most importantly, without affecting your sensitive hearing.

Sound can be deceiving. Over time your hearing "comfort level" adapts to higher volumes of sound. So what sounds "normal" can actually be loud and harmful to your hearing. Guard against this by setting your equipment at a safe level BEFORE your hearing adapts.

### To establish a safe level:

- Start your volume control at a low setting.
- Slowly increase the sound until you can hear it comfortably and clearly, and without distortion.

### Once you have established a comfortable sound level:

- Set the dial and leave it there.

Taking a minute to do this now will help to prevent hearing damage or loss in the future. After all, we want you listening for a lifetime.

## We Want You Listening For A Lifetime

Used wisely, your new sound equipment will provide a lifetime of fun and enjoyment. Since hearing damage from loud noise is often undetectable until it is too late, this manufacturer and the Electronic Industries Association's Consumer Electronics Group recommend you avoid prolonged exposure to excessive noise. This list of sound levels is included for your protection.

### Decibel

#### Level Example

|    |   |
|----|---|
| 30 | Quiet library, soft whispers                                      |
| 40 | Living room, refrigerator, bedroom away from traffic              |
| 50 | Light traffic, normal conversation, quiet office                  |
| 60 | Air conditioner at 20 feet, sewing machine                        |
| 70 | Vacuum cleaner, hair dryer, noisy restaurant                      |
| 80 | Average city traffic, garbage disposals, alarm clock at two feet. |

### THE FOLLOWING NOISES CAN BE DANGEROUS UNDER CONSTANT EXPOSURE

|     |   |
|-----|---|
| 90  | Subway, motorcycle, truck traffic, lawn mower       |
| 100 | Garbage truck, chain saw, pneumatic drill           |
| 120 | Rock band concert in front of speakers, thunderclap |
| 140 | Gunshot blast, jet plane                            |
| 180 | Rocket launching pad                                |

Information courtesy of the Deafness Research Foundation.



# Precautions

This device complies with Part 15 of the FCC Rules. Operation is subject to the following conditions:

(1) This device may not cause harmful interference, and

(2) this device must accept any interference receiver,

including interference that may cause undesired operation.

Changes or modifications to this product by other than an authorized service facility could void authorization to use tjis equipment.

## Information to User

Alteration or modifications carried out without appropriate authorization may invalidate the user's right to operate the equipment.

## Important

The serial number of this device is located on the rear of the unit. For your own security and convenience, be sure to record this number on the enclosed warranty card.

## CAUTION:

USE OF CONTROL OR ADJUSTMENT OR PERFORMANCE OF PROCEDURES OTHER THAN THOSE SPECIFIED HEREIN MAY RESULT IN HAZARDOUS RADIATION EXPOSURE.

## CAUTION:

THE USE OF OPTICAL INSTRUMENTS WITH THIS PRODUCT WILL INCREASE EYE HAZARD.

## NOTES:

THIS DEVICE COMPLIES WITH PART 15 OF THE FCC RULES. OPERATION IS SUBJECT TO THE FOLLOWING CONDITIONS: (1) THIS DEVICE MAY NOT CAUSE HARMFUL INTERFERENCE, AND (2) THIS DEVICE MUST ACCEPT ANY INTERFERENCE RECEIVED, INCLUDING INTERFACE THAT MAY CAUSE UNDESIRE OPERATION.

CHANGES OR MODIFICATIONS TO THIS PRODUCT BY OTHER THAN AN AUTHORIZED SERVICE FACILITY COULD VOID AUTHORIZATION TO USE THIS EQUIPMENT.

SHOULD THE USE OF THIS PRODUCT CAUSE HARMFUL INTERFERENCE WITH ANY RADIO DEVICES, CONTACT YOUR DEALER.

THE USE OF THIS PRODUCT MAY CAUSE A NOTICEABLE LOSS IN **AM** SIGNAL RECEPTION. THIS IS NOT A MALFUNCTION BUT IS PART OF THE NORMAL OPERATION OF THIS MODEL.

- When you use this universal multi-CD system, the effective sensitivity of your radio will be reduced slightly.
- When you turn the car radio off, the system stays on. If you leave it on for a long time, the car battery may go flat.
- You can connect this unit to a Multi-CD controller (e.g. a head unit) with an IP-BUS cable (sold separately). If you do this, refer to the manual provided with the Multi-CD controller before using it to operate this unit.
- With this player, you can use the ITS functions to store up to 99 tracks per disc. Even if the Head unit's manual indicates ITS memory is up to 24 tracks per disc, this player can store up to 99 tracks per disc.
- When driving on an uneven road, the player may not reproduce every sound properly.
- When this universal multi-CD system is connected to a vehicle's diversity antenna, there may be distortion if a station is broadcasting a strong signal on the frequency you're using for the system. If this occurs, switch to another frequency.
- During winter the inside of the vehicle may be very cold. If the heater is turned on and the player is used soon after, the disc or optical parts (prism, lens, etc.) may become misted up, and the player will not operate correctly. If the disc is misted up, wipe it with a soft cloth. If the optical parts are misted up, wait for about an hour for them to warm up. They will return to their normal condition.
- This product conforms to the track skip function of the CD-R disc. The tracks containing the track skip information are skipped over automatically.

## **After-sales service for Pioneer products**

Please contact the dealer or distributor from where you purchased the product for its after-sales service (including warranty conditions) or any other information. In case the necessary information is not available, please contact the companies listed below: Please do not ship your product to the companies at the addresses listed below for repair without advance contact.

### **U.S.A.**

Pioneer Electronics (USA), Inc.  
CUSTOMER SUPPORT DIVISION  
P.O. Box 1760,  
Long Beach, CA 90801-1760,  
800-421-1404

### **CANADA**

Pioneer Electronics of Canada, Inc.  
CUSTOMER SATISFACTION DEPARTMENT  
300 Allstate Parkway  
Markham, Ontario L3R 0P2  
(905) 479-4411  
1-877-283-5901

For warranty information please see the Limited Warranty sheet included with your product.

## **Precautions**

This product is equipped with a remote control for convenient operation.

- Point the control in the direction of the unit to operate.
- Do not store the remote control in high temperatures or direct sunlight.
- The control may not function properly in direct sunlight.
- Do not let the remote control fall onto the floor, where it may become jammed under the brake or accelerator pedal.
- Remove the battery if the remote control is not used for a month or longer.
- If the event of battery leakage, wipe the remote control completely clean and install a new battery.

## **Product registration**

Visit us at the following site:

 <http://www.pioneerelectronics.com>

- 1 Register your product. We will keep the details of your purchase on file to help you refer to this information in the event of an insurance claim such as loss or theft.
- 2 Receive updates on the latest products and technologies.
- 3 Download owner's manuals, order product catalogues, research new products, and much more.

## Loading Battery

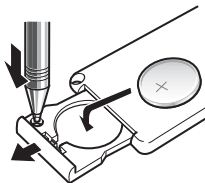

- Slide out the tray on the back of the remote control and insert the battery with the (+) and (-) poles pointing in the proper directions.
- When using for the first time, pull out the film protruding from the tray.
- Use only lithium battery "CR2025", 3 V.

### **WARNING:**

- Keep the Lithium Battery out of reach of children. Should the Battery be swallowed, immediately consult a doctor.

### **CAUTION:**

- Do not recharge, disassemble, heat or dispose of battery in fire.
- Use a CR2025 (3 V) Lithium Battery only. Never use other types of battery with this unit.
- Do not handle the battery with metallic tools.
- Do not store the Lithium Battery with metallic materials.
- When disposing of used batteries, please comply with governmental regulations or environmental public institution's rules that apply in your country/area.
- Always check carefully that you are loading battery with its (+) and (-) poles facing in the proper directions.

## Inserting discs

[Page 6~7]

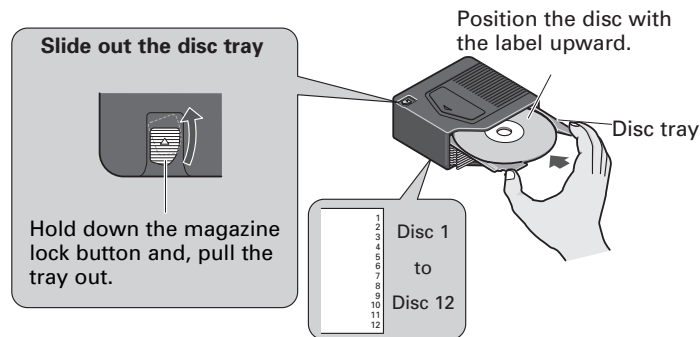

## Changing disc trays

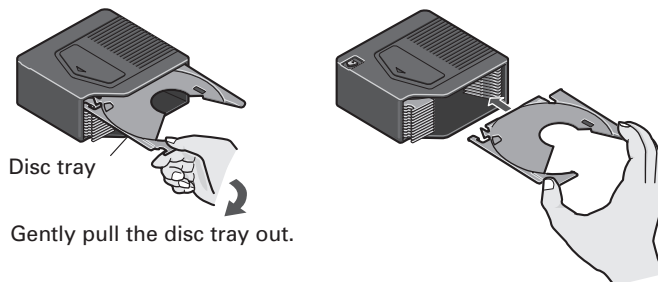

Align the disc tray with the left and right grooves, and push it in until you hear it click.

- Be sure to remove the disc before changing a disc tray.
- If the tray is not aligned with the right and left grooves, it cannot be pushed to the end. Do not bend or force the tray.
- Always load 12 trays in a magazine to prevent loss or warping of trays.
- If you load a disc with the label generally printed in black facing down, not only will the player not be able to recognize whether the disc is set or not, but also, the display unit will not display an error message to let you know about it. So make sure all the discs in each magazine have their label sides facing up.

### Notes on 8-cm (3-inch) CDs

Do not use an 8-cm CD adapter. If it is used, the player may fail. To load an 8-cm CD, you need a special 8-cm CD tray (Part No. CXB5931). Ask your Pioneer service station about it.

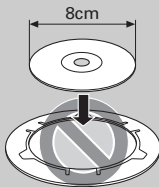

### Precautions when handling magazines

- Do not put the magazine in a place where it will be exposed to high temperatures or direct sunlight.
- Do not disassemble the magazine.
- Take care not to drop the magazine or knock it against anything.
- Do not use cracked or warped trays.
- Never insert anything other than discs. Do not attach a label or tape to a disc.
- The use of benzine, thinner, insecticide, or other volatile chemicals may damage the magazine surface.

### Extra magazines

If you need more magazines, please ask your nearest dealer for magazine JD-1212S (for CDX-FM1287) or JD-612V (for CDX-FM687).

### Attaching the label

Attach the supplied label in the specified position. Attaching the label in an incorrect place or attaching more than one label will cause malfunction.

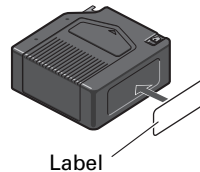

The figure shows this product with CDX-FM1287 as an example.

# Using the Compact Discs Magazine

## Loading the magazine

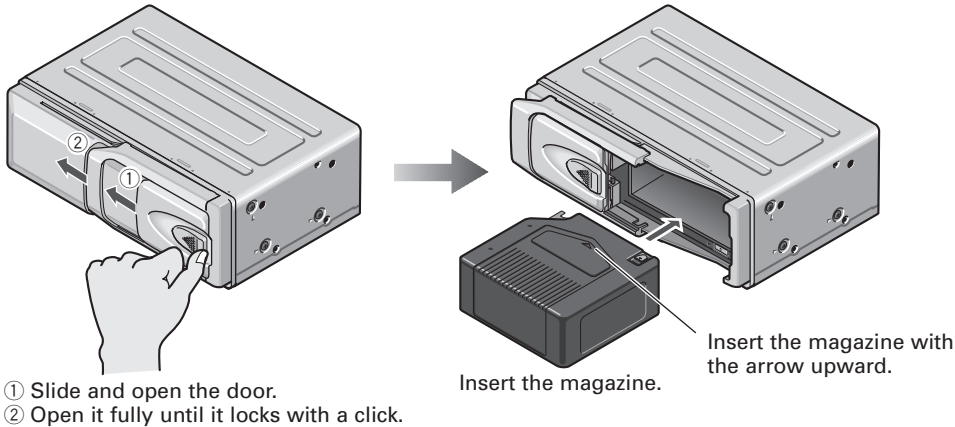

- Do not put your fingers in the magazine tray as this may lead to incorrect operation and damage to the player.
- If the label on the magazine is coming off or wrinkled up, it may damage the eject mechanism, and in some cases, the magazine may not be ejected. Therefore, remove a damaged label completely before use.
- Never leave the door open while playing discs. The entry of dirt, dust, or any other foreign matter into the player may cause it to fail.

## To remove the magazine

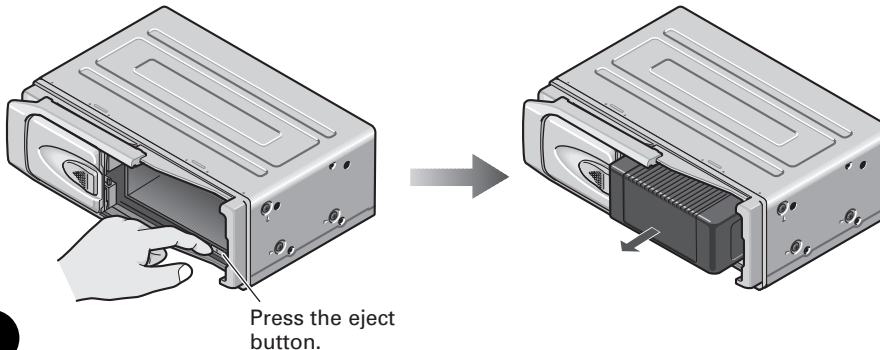



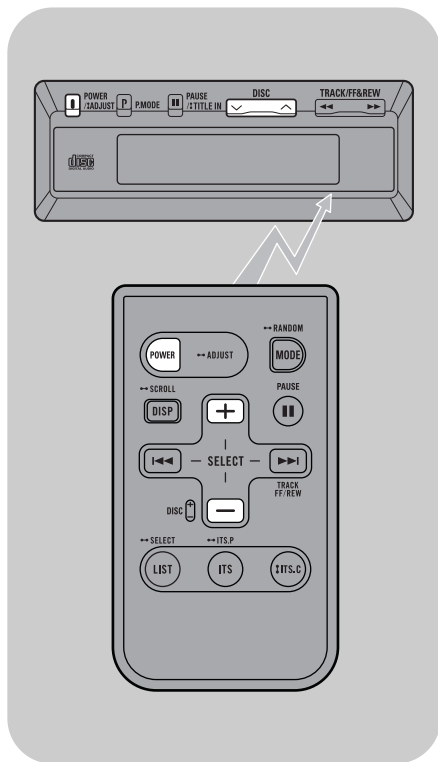

## Start the CD player

### 1. Switch the radio on and tune to Modulating Frequencies.

- The initial value is 89.1 MHz.  
(See Page 21 regarding switching CD player transmission frequency.)
- If your radio does not have muting, there may be some noise before power switch of control unit is ON. If this happens, turn down the volume of the radio.

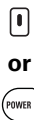

### 2. Press button to switch on and start the player.

## Disc Number Search



Disc Number

**+** : increase the number.

**-** : decrease the number.

# Playing Compact Discs

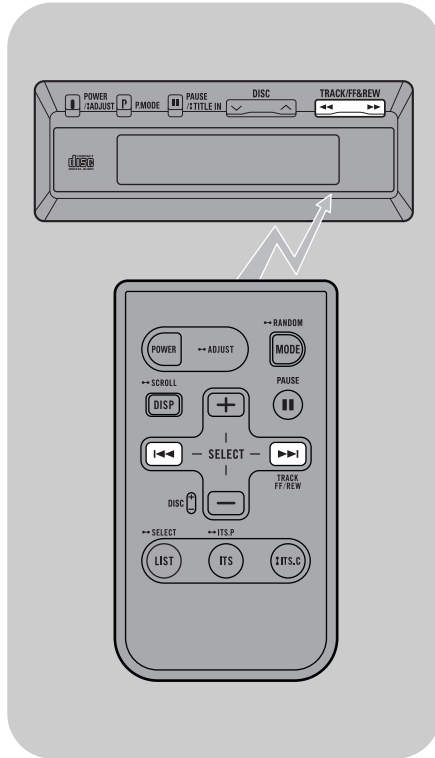

## Using Track Search/Fast Forward and Reverse

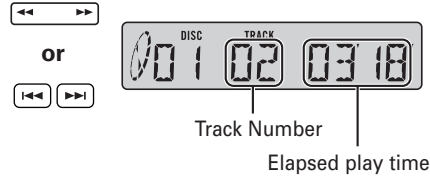

This product lets you select the track search function or fast forward/reverse function by changing the length of the time you press the button.

 : decrease the number.  
: Fast Reverse

 : increase the number.  
: Fast Forward

|                      |                     |
|----------------------|---------------------|
| Track search         | 0.5 seconds or less |
| Fast forward/Reverse | Continue pressing   |

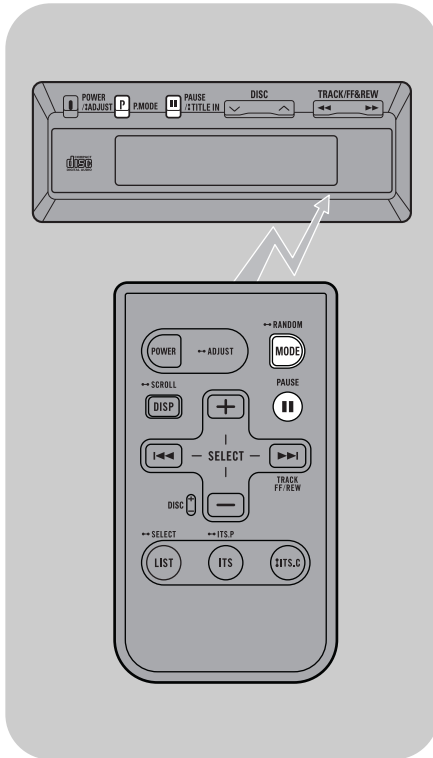

## MEMO

- Changing to a different song or using fast forward or reverse during track repeat will cause the mode to change to disc repeat.
- Changing discs during track repeat or disc repeat will cause the mode to change to normal play.

## Pausing

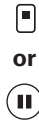

**Press button to pause during disc playback.**

Press button again to release pause.

## MEMO

You can select a track using the track search during pause. ("PAUSE" is off while a track is being searched.) When the track search ends, the found track is paused at its beginning.

## Repeat

Track Repeat



Play the current track repeatedly.

Disc Repeat



Play the same disc repeatedly.

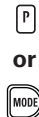

Normal play



Play all disc loaded in the magazine in the CD player repeatedly.

**Each press of button, the mode changes.**

# Playing Compact Discs

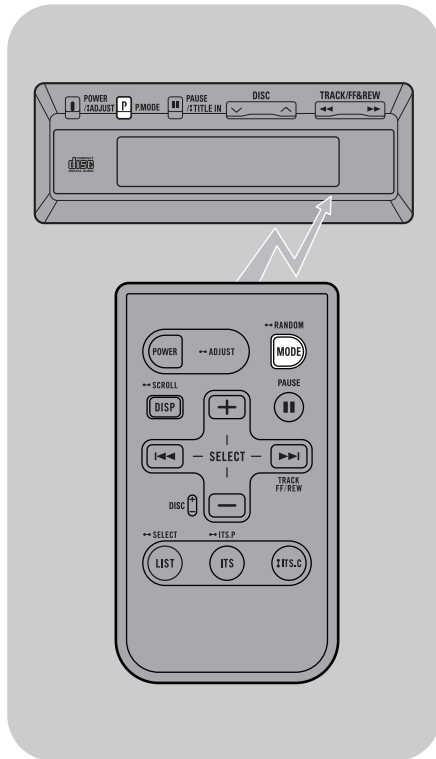

## Random Play

Example: Disc Repeat (See Page 11.)

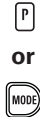

1. Select the desired repeat mode.

Displayed during random play.

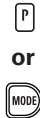

Random play will be performed within the selected repeat mode.

2. Hold down button for more than 2 second.

Once the current track has been played, the microprocessor will randomly select the next and subsequent tracks.

To cancel random play, hold down button for more than 2 seconds again.

### MEMO

If track repeat is selected as the repeat mode in step 1, it will automatically switch to disc repeat mode and random play will begin.

## ITS (Instant Track Selection)

[Page 13~15]

This function lets you program and play the tracks you want. You can listen to just your favorite tracks.

### Programming

1. Play the track you want to program.

2. Press button to program the track.



It will be displayed for about 2 seconds to indicate memory storage.

### MEMO

- The ADPS function\* of the multi-play CD player lets you program up to 100 discs.
- \* ADPS: Automatic Disc Program Selection.
- When the number of discs exceeds 100, the oldest disc that has been played in the past is overwritten by the newest.
- Up to 99 tracks can be programmed for a single disc.
- Tracks are programmed for each disc. Programmed tracks are not erased after the disc is changed.

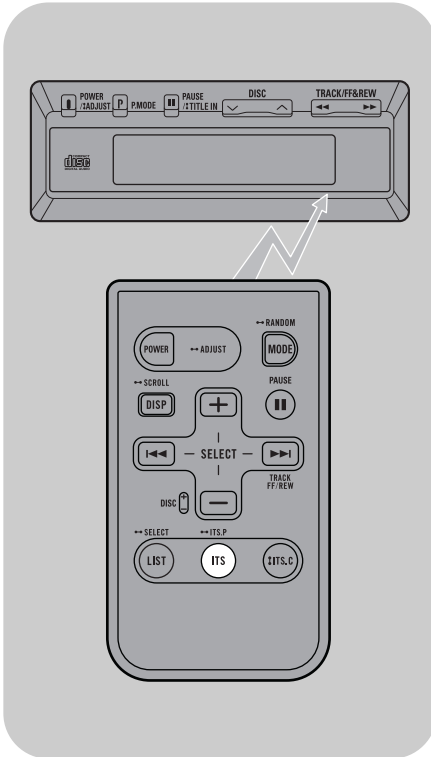

# Playing Compact Discs

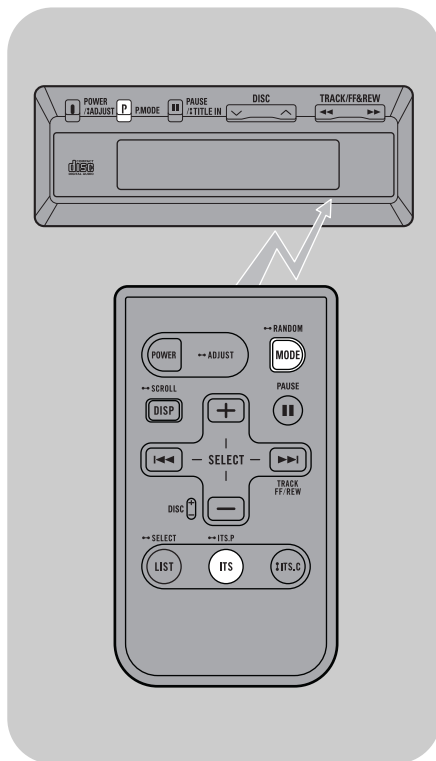

## ITS Play

Example : Disc Repeat (See Page 11.)

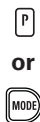

1. Select the desired repeat mode.

Displayed during ITS play.



ITS play will be performed within the selected repeat mode.

2. Hold down button for more than 2 seconds.

To cancel ITS play, hold down button for more than 2 seconds again.

## MEMO

- If track repeat is selected as the repeat mode in step 1, it will automatically switch to disc repeat mode and ITS play will begin.
- When you play a disc that has no tracks programmed, "EMPTY" will appear on the display for about 2 seconds, indicating that ITS play is not possible.
- During ITS play, both disc and track number search is performed only on programmed tracks.

## Erasing the ITS Play

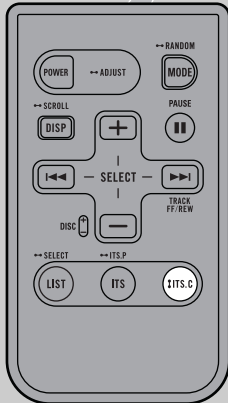
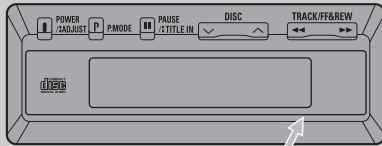

## To erase a single track program:

During ITS play, select the track you wish to erase by using track search.

Hold down button for more than 2 seconds to erase the program. (When there are no more memorized tracks, "EMPTY" is displayed, and ITS play is canceled.)



It will be displayed for about 2 seconds to indicate deletion of memory contents in play.

## To erase the disc program:

During normal play, select the disc you wish to erase by using disc number search.

Hold down button for more than 2 seconds to erase the program.

# Playing Compact Discs

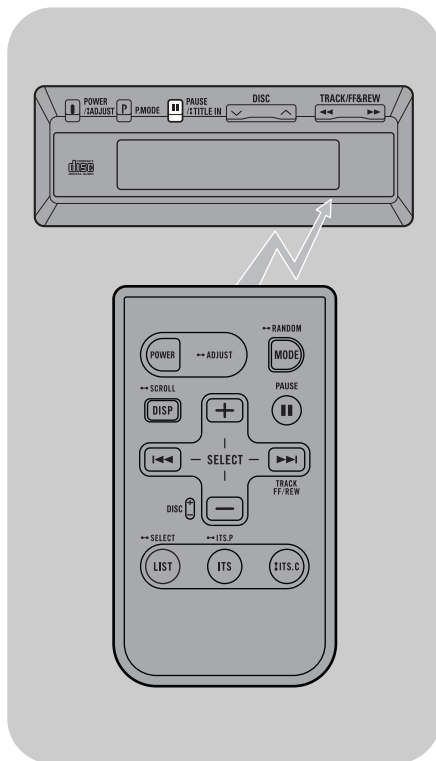

## Disc Title

[Page 16~20]

You can enter a title for the disc in the CD player. The title stored for the disc can be displayed.

### Entering Title

1. Select the disc for which you want to enter a title.



2. Hold down button for more than 2 seconds to select title input mode.

### MEMO

- You cannot switch to the Title Input mode while playing a CD TEXT disc.
- The ADPS function\* of the CD player lets you enter titles for up to 100 discs. (Up to 100 discs, including ITS, can be programmed.)  
\*ADPS: Automatic Disc Program Selection.
- A disc title can consist of up to 10 characters for a single disc.
- When the number of discs exceeds 100, the oldest disc that has been played in the past is overwritten by the newest.
- One title is stored for each disc. The title stored for a disc is not erased after the disc is changed.



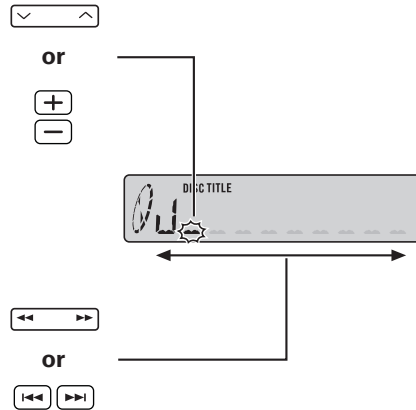
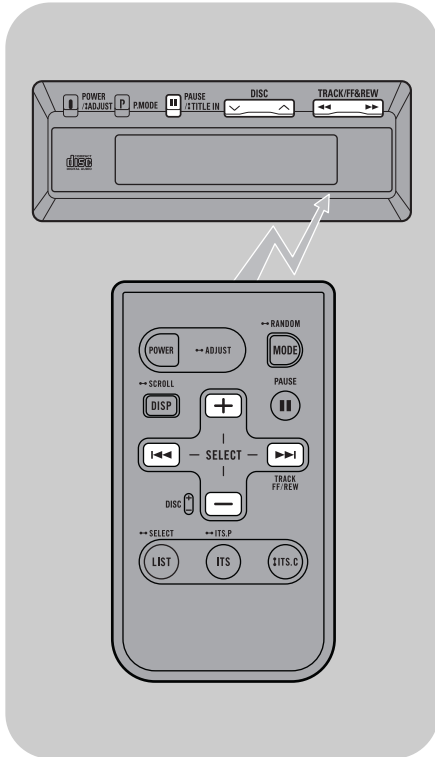

**3. Press the or side of button to select the input position.**

The input position moves continuously when you hold down either side of the button.

**4. Select characters using the or side of button.**

When you hold down either side of the button, the character changes continuously.



**5. Select the input position farthest to the right and press the button to memorize.**

The title will appear on the display.

## MEMO

To interrupt title input, press the button for 2 seconds or more.

# Playing Compact Discs

## Display Switching

Normal Operation



Disc Title

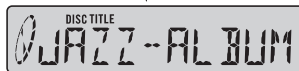

Each press of the button switches between display of track number (elapsed play time) and disc title indications.

- 
- Normal Operation
  - Disc Title
  - Disc Artist Name
  - Track Title
  - Track Artist Name

When playing a CD TEXT disc, indications switch as shown on the left.

## MEMO

- When you perform any operation while the disc title is being displayed, the normal operation display will appear for 8 seconds.
- If TEXT data is not recorded on a CD TEXT disc, "NO ~" (e.g. NO TITLE) is displayed.

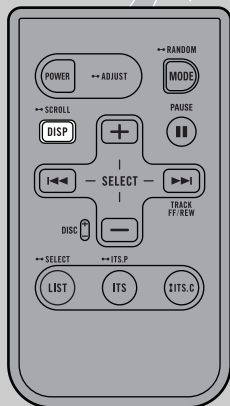
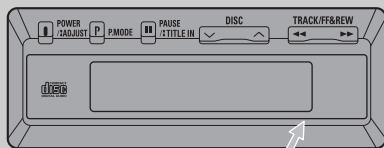

## CD TEXT Title Scroll



Press the button for more than 2 seconds to scroll CD TEXT titles.

## Disc Title List

You can list all discs loaded in the magazine being played. This function is convenient for checking discs in the magazine being played.

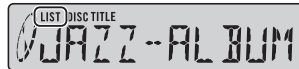

Each press of button displays the titles of the discs in magazine being played in ascending order of disc number.

## MEMO

- The disc title is displayed for about 8 seconds, then the normal operation display returns.
- Nothing is displayed for discs having no titles.
- Trays with no discs are skipped.

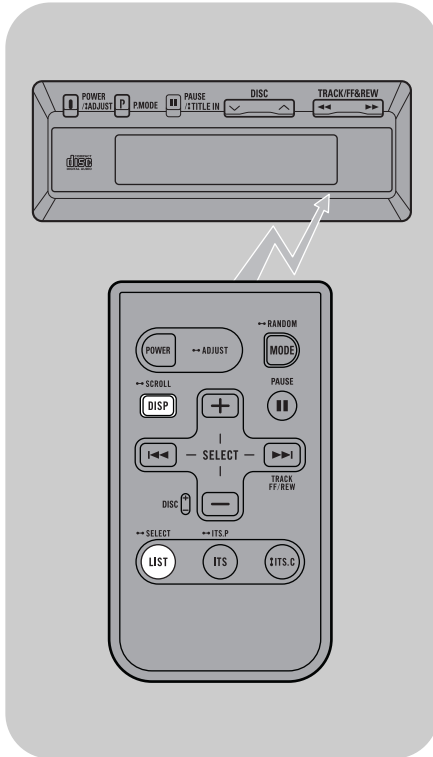

# Playing Compact Discs

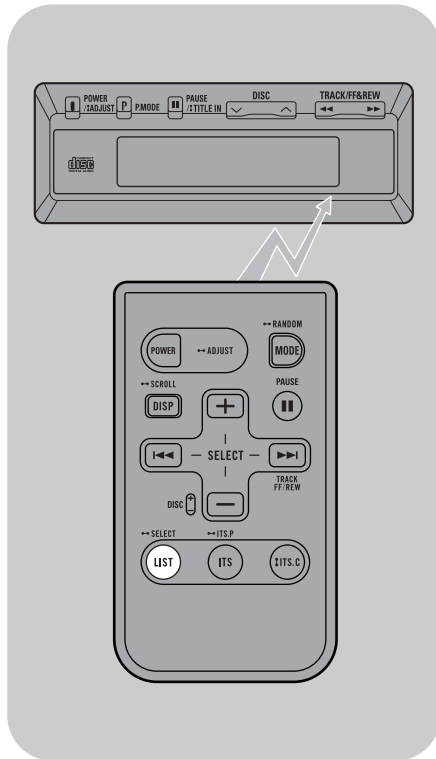

Select the disc to be played from the disc list display

LIST

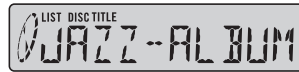

1. Press button to display the disc title list.

LIST

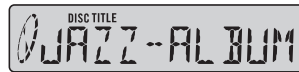

2. When the title of the disc you want to listen to is displayed, press button for more than 2 seconds. That disc is played.

## Setting Player to Play Discs via Radio [Page 21~22]

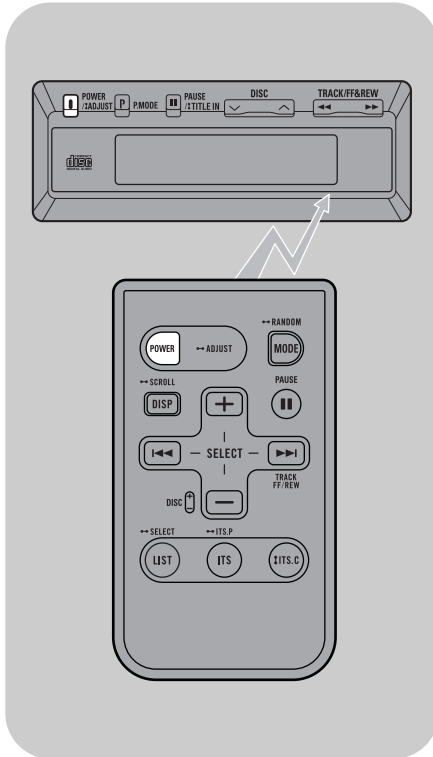

### Modulating frequencies selector

This system can change the frequency at which the FM car radio receives the CD audio signals within the range of 87.9 to 90.1 MHz in 0.2-MHz increments. (The initial setting is 89.1 MHz.) If there is a strong broadcast station signal near the current frequency, radio interference may occur. If it occurs, change the frequency.

### Source level adjuster

When you play discs, if the volume is low compared with that for FM increase the volume level. If the volume is high and there is distortion, decrease the volume level. (The initial setting is "LEVEL-4".)



or



### Pre-emphasis selector

Normally, set the pre-emphasis selector to "PRE-EMP 1". (The initial setting is "PRE-EMP 1".)

Play a disc. If you feel the treble is insufficient, switch the selector to "PRE-EMP 2" to boost the treble slightly.

- When the selector is set to "PRE-EMP 2", the sound may distort with some car radios. In this case, switch it back to "PRE-EMP 1".



1. Hold down button for more than 2 seconds. The modulator setting mode will be entered, and the frequency will be displayed.

### MEMO

If you do nothing within the next 8 seconds, the modulator setting mode returns to the normal mode without changing the most recent settings.

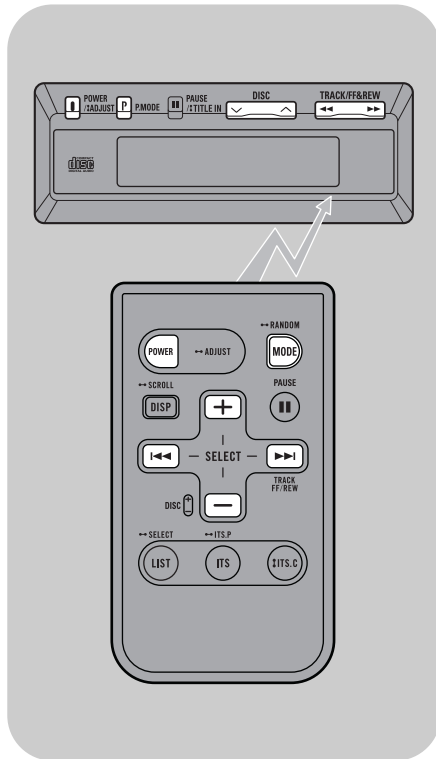
# Playing Compact Discs



| Item         | Button                 | Display   |
|--------------|------------------------|---|
| Frequency    | ↓ ↑<br>or<br>+<br>-    |  89.1 MHz  |
| Level        | << >><br>or<br><<< >>> |  LEVEL-4   |
| Pre-emphasis | P<br>or<br>MODE        |  PRE-EMP 1 |

2. Set the items while referring to the chart on the left.

The last adjustment is kept as final.

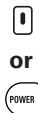

3. Press the button for 2 seconds or more to return to normal play.

## Display shows this message

### Take action according to the chart below.

Check discs and magazine once more.

### If it still doesn't work after checking.

Press the CD player's Clear button. (See Page 24.)

### If it still doesn't work.

Read "After-sales service for Pioneer products" and request servicing.

| Message  | Cause   | Treatment  |
|--|---|--|
| No MAGAZINE (appears)  | Removing the magazine from the CD player during CD play.                        | To use this system, load the magazine into the CD player and then turn on the power.   |
| No MAGAZINE (flashes for 5 seconds)  | Power was turned on while the magazine was not loaded in the CD player.         | Turn on the power after loading the magazine into the CD player.   |
| READY  | The CD player is warming up.  | Please wait a few moments.   |
| Err 11, Err 12, Err 14, Err 17   | Dirt or a scratch on the disc stops the laser beam from being able to focus.    | Wipe off the dirt. Exchange the disc if it has been scratched. (See Page 24.)  |
| Err 30   | Dirt or a scratch on the disc hinders the track number search function.         |  |
| Err 11, Err 14   | The disc has been inserted upside down.   | Confirm that the disc has been inserted right side down. (See Page 6.)   |
| Err 14   | An unrecorded compact disc (CD-R), which can be recorded on once is being used. | When you use a CD-R, load one that has been recorded on.   |
| Err 44   | All tracks are setting track skip.  | Replace the disc.  |
| NO DISC  | There is no disc in the magazine.   | Load a disc into the magazine. (See Page 6.)   |
| Err 10, Err 11, Err 12, Err 14, Err 17<br>Err 19, Err 30, Err 50, Err 60, Err 70<br>Err A0, Err A1 | Electrical or mechanical system fault.  | Turn the car ignition switch off and on again, or press power ON/OFF button on the display unit, and start the CD playing again. |

# Pressing the Clear Button

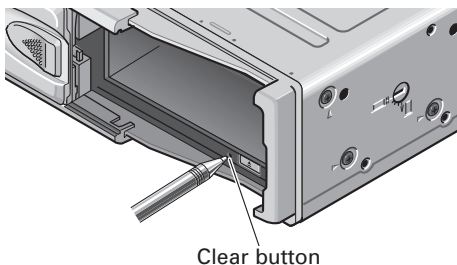

After connecting everything up, press the clear button with the tip of a pencil. If the power will not switch on, or if the CD player does not operate, when the button on the control unit is pressed, or if the control unit display is incorrect, press this button with the tip of a pencil to restore normal operation. (This button is located inside the door.)

- If the clear button is pressed when the player contains a magazine or the ignition switch is set to the ON or ACC position, the CD title display and ITS memory are cleared.

## Discs

### Magazine



- With this unit, use discs and magazines bearing the above marks.



### Disc



- This product is designed for use with conventional, fully circular CDs only. Use of shaped CDs are not recommended for this product.
- Check all CDs before playing, and discard cracked, scratched or warped discs.
- Normal playback of CD-R discs other than those recorded with a music CD recorder may not be possible.
- Playback of music CD-R discs, even those recorded with a music CD recorder, may not be possible with this product due to disc characteristics or scratches or dirt on the disc. Dirt or condensation on the lens inside this product may also prevent playback.
- Titles and other text information recorded on a CD-R disc may not be displayed by this product.

- Read the precautions with the CD-R discs before using.
- Avoid touching the recorded (iridescent) surface when handling discs.
- Do not affix labels or apply chemicals to discs.

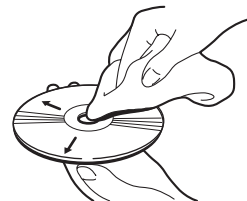

- Wipe dirty or damp discs outward from the center with a soft cloth.
- Keep discs out of direct sunlight and high temperatures.



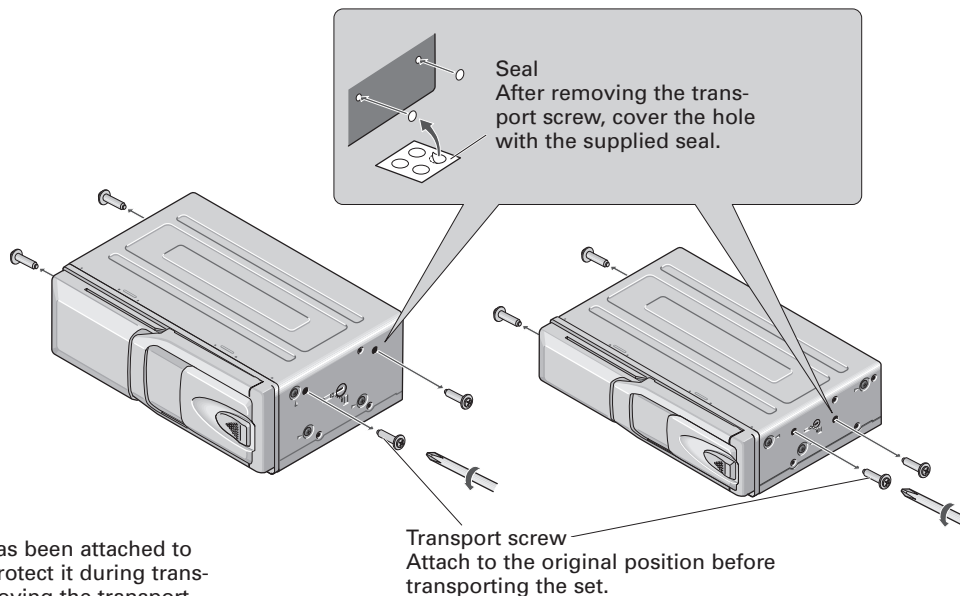

A transport screw has been attached to the set in order to protect it during transportation. After removing the transport screw, cover the hole with the supplied seal.

Be sure to remove the transport screw before mounting the set. The removed transport screw should be retained in the accessory bag for use the next time the set is transported.

# Specifications

## CD Player unit

(CDX-FM1287)

System ..... Compact disc audio system

Usable discs ..... Compact Disc

Signal format

..... Sampling frequency: 44.1 kHz

Number of quantization bits: 16; linear

Power source

..... 14.4 V DC (10.8 — 15.1 V allowable)

Max. current consumption ..... 1.0 A

Weight ..... 2.2 kg (4.9 lbs)

Dimensions

..... 257 (W) × 94 (H) × 170 (D) mm

[10-1/8 (W) × 3-3/4 (H) × 6-3/4 (D) in]

FM modulator usable frequency

..... 87.9/88.1/88.3/88.5/88.7/88.9/89.1

/89.3/89.5/89.7/89.9/90.1 MHz

(CDX-FM687)

System ..... Compact disc audio system

Usable discs ..... Compact Disc

Signal format

..... Sampling frequency: 44.1 kHz

Number of quantization bits: 16; linear

Power source

..... 14.4 V DC (10.8 — 15.1 V allowable)

Max. current consumption ..... 1.0 A

Weight ..... 1.9 kg (4.2 lbs)

Dimensions

..... 248 (W) × 66 (H) × 168 (D) mm

[9-3/4 (W) × 2-5/8 (H) × 6-5/8 (D) in]

FM modulator usable frequency

..... 87.9/88.1/88.3/88.5/88.7/88.9/89.1

/89.3/89.5/89.7/89.9/90.1 MHz

## Antenna Switching unit

Weight ..... 140 g (0.3 lbs)

Dimensions

..... 45 (W) × 25 (H) × 43 (D) mm

[1-3/4 (W) × 1 (H) × 1-5/8 (D) in]

## Display unit

Weight ..... 78 g (0.2 lbs)

Dimensions

..... 100 (W) × 37 (H) × 18 (D) mm

[3-15/16 (W) × 1-7/16 (H) × 5/8 (D) in]

## Remote Controller unit

Power source

..... Battery (CR2025)

Weight (including battery)

..... 15 g (0.03 lbs)

Dimensions

..... 36 (W) × 92 (H) × 9 (D) mm

[1-2/5 (W) × 3-5/8 (H) × 1/3 (D) in]

## Note:

Specifications and the design are subject to possible modification without prior notice due to improvements.



## Cher Client:

La sélection d'un équipement audio de qualité comme l'unité que vous venez d'acheter n'est que le début de votre plaisir musical. Maintenant, il est temps de penser à la manière de profiter au maximum des plaisirs que vous offre votre équipement. Ce fabricant et le Groupe "Consumer Electronics Group" de l'Association des Industries Electroniques veut que vous profitiez au maximum de votre équipement en l'utilisation à un niveau sûr. Un niveau qui permet au son d'être fort et clair, sans beuglement ennuyant ou distorsion — et, ce qui est plus important, sans affecter votre ouïe sensible.

Le son peut être décevant. Avec le temps, le "niveau de confort" de votre ouïe s'adapte aux volumes sonores plus élevés. Ainsi, les sons "normaux" peuvent en fait être forts et affecter votre ouïe. Protégez-vous contre cela en réglant votre équipement à un niveau sûr AVANT l'adaptation de votre ouïe.

### Pour établir un niveau sûr:

- Démarrer votre commande de volume à un réglage bas.
- Augmentez lentement le son jusqu'à ce que vous l'entendiez confortablement et clairement, sans distorsion.

### Lorsque vous avez établi un niveau sonore confortable:

- Réglez le cadran et laissez-le tel quel.

En prenant une minute pour faire cela, vous pourrez éviter des dommages ou des pertes de sensibilités d'écoute dans le futur. Après tout, nous voulons que vous écoutiez pendant toute votre vie.

## Nous voulons que vous écoutiez pendant toute votre vie

Utilisé avec sagesse, votre nouvel équipement sonore sera une source de plaisir pendant toute votre vie. Comme les dommages de l'ouïe provenant d'un bruit fort ne sont souvent détectables que lorsqu'il est trop tard, ce fabricant et le Groupe "Consumer Electronics Group" de l'Association des Industries Electroniques vous recommandent d'éviter toute exposition prolongée à un bruit excessif. Cette liste de niveaux sonores est incluse pour votre protection.

### Niveau de

| Décibels | Exemple   |
|----------|---|
| 30       | Bibliothèque tranquille, chuchotement                                       |
| 40       | Salon, réfrigérateur, chambre à distance de la circulation                  |
| 50       | Circulation légère, conversation normale, bureau tranquille                 |
| 60       | Climatiseur à 20 pieds, machine à coudre                                    |
| 70       | Aspirateur, sèche-cheveux, restaurant bruyant                               |
| 80       | Circulation moyenne en ville, évacuateurs de déchets, réveils à deux pieds. |

## LES BRUITS SUIVANTS PEUVENT ETRE DANGEREUX DANS LE CAS D'UNE EXPOSITION CONSTANTE

|     |   |
|-----|---|
| 90  | Méto, motocyclette, circulation de camion, tondeuse à gazon       |
| 100 | Collecteurs de poubelle, scie à chaîne, perceuse pneumatique      |
| 120 | Concert de groupe rock devant les haut-parleurs, coup de tonnerre |
| 140 | Coup de pistolet, avion à réaction                                |
| 180 | Aire de lancement d'une fusée                                     |

Ces informations ont été gracieusement fournies par la Fondation de la Recherche pour les Sourds.



**PRECAUTION:**

L'USAGE OU LE REGLAGE, OU ENCORE LA PERFORMANCE DES PROCEDURES AUTRES QUE CELLES SPECIFIEES PEUVENT RESULTER EN UNE EXPOSITION DANGEREUSE AUX RADIATIONS.

**PRECAUTION:**

L'USAGE D'INSTRUMENTS OPTIQUES AVEC CE PRODUIT AUGMENTERA DES RISQUES NUISIBLES AVEC LES YEUX.

- Lorsque vous utilisez ce système de CD multiple universel, la sensibilité effective de votre radio est légèrement réduite.
- Lorsque l'on met hors tension l'auto-radio, le système reste en opération. Si on le laisse en opération pendant une longue durée, la batterie de la voiture pourrait s'épuiser.
- Vous pouvez relier cet appareil à un contrôleur de lecteur de CD à chargeur (par exemple, un élément central) à l'aide d'un câble IP-BUS (vendu séparément). En ce cas, reportez-vous au mode d'emploi qui est fourni avec le contrôleur de lecteur de CD à chargeur avant d'utiliser ce contrôleur pour gérer cet appareil-ci.
- Avec ce lecteur, vous pouvez mémoriser jusqu'à 99 plages par disque en utilisant les fonctions ITS.  
Même si le mode d'emploi de l'appareil principal indique que la mémoire ITS est limitée à 24 plages par disque, ce lecteur peut mémoriser jusqu'à 99 plages par disque.

- Lorsque l'on conduit sur une route accidentée, le lecteur risque de ne pas reproduire correctement chaque son.
- Lorsque ce système avec lecteur de CD à chargeur est relié à l'antenne de réception d'un véhicule, on peut noter une forte distorsion si une station de radiodiffusion émet un signal puissant sur la même fréquence que celle qui est utilisée par le système. En ce cas, choisissez une autre fréquence.
- En hiver, l'intérieur du véhicule peut devenir très froid. Si le chauffage est mis en marche et que le lecteur est utilisé tout de suite, le disque ou les pièces optiques (prisme, lentille, etc.) peuvent s'embuer et, de ce fait, le lecteur peut ne pas fonctionner correctement. Si le disque est embué, l'essuyer avec un tissu doux. Si les pièces optiques sont embuées, attendre environ une heure pour qu'elles se réchauffent. Elles retourneront à leur état normal.
- Ce produit est conforme avec la fonction de saut de plage des disques CD-R. Les plages contenant des informations de saut de plage sont sautées automatiquement.

**Service après-vente des produits PIONEER**

Veillez contacter votre revendeur ou distributeur en ce qui concerne le service après-vente (et les conditions de garantie) ou tout autre information. En cas de nécessité ou lorsque l'information recherchée n'est pas disponible, veuillez contacter Pioneer aux adresses suivantes;

N'envoyez pas le produit à réparer sans avoir, au préalable, contacté nos bureaux.

**U.S.A.**

Pioneer Electronics (USA), Inc.  
CUSTOMER SUPPORT DIVISION  
P.O. Box 1760  
Long Beach, CA 90801-1760,  
800-421-1404

**CANADA**

Pioneer électronique du Canada, Inc.  
Département de service aux consommateurs  
300 Allstate Parkway  
Markham, Ontario L3R 0P2  
(905) 479-4411  
1-877-283-5901

Pour de plus amples informations relatives à la garantie, référez-vous au feuillet Garantie Limitée livrée avec l'appareil.

## Enregistrement du produit

Rendez-nous visite sur le site suivant:

 <http://www.pioneerelectronics.com>

- 1 Enregistrez votre produit. Nous conserverons sur fichier les détails de votre achat pour vous permettre de vous reporter à ces informations en cas de déclaration de sinistre à votre assurance pour perte ou vol.
- 2 Recevez les mises à jour sur les derniers produits et les plus récentes technologies.
- 3 Téléchargez les manuels de l'utilisateur, commandez les catalogues des produits, recherchez de nouveaux produits, et bien plus.

## Précautions

Cet appareil est livré avec un boîtier de télécommande qui en facilite l'emploi.

- Pour faire fonctionner l'appareil, orientez le contrôleur en direction de l'unité.
- Ne conservez pas le boîtier de télécommande exposé aux températures élevées ou à la lumière directe du soleil.
- Le boîtier de télécommande peut ne pas donner satisfaction lorsqu'il est exposé à la lumière directe du soleil.
- Veillez à ce que le boîtier de télécommande ne tombe pas, car ce faisant il pourrait empêcher le bon fonctionnement de la pédale de frein ou d'accélération.
- Retirez la pile si le boîtier de télécommande ne doit pas être utilisé pendant un mois ou plus.
- En cas de fuite de pile, essayez bien la télécommande et chargez de pile neuves.

## Mise en place de la pile

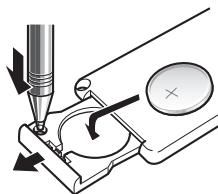

- Sortez le logement de la pile, au dos de la télécommande, et introduisez la pile en respectant les polarités (+) et (-) indiquées.
- Lors d'une première utilisation, retirez le film qui dépasse du plateau.
- Remplacez la pile par une pile au lithium CR2025 (3 V).

### ⚠ ATTENTION:

- Conservez les piles au lithium hors de portée des enfants. En cas d'ingestion d'une pile, consultez immédiatement un médecin.

### ⚠ PRÉCAUTION:

- Ne tentez pas de charger, démonter, chauffer la pile; ne la jeter pas dans un feu.
- N'utilisez que des piles au lithium type CR2025 (3 V). Tous les autres types de pile sont à proscrire.
- Ne saisissez pas la pile à l'aide d'un outil métallique.
- Ne stockez pas les piles au lithium au voisinage de matériaux métalliques.
- Lorsque vous désirez mettre en rebut une pile, faites-le en respectant les lois et règlements en vigueur dans votre pays ou votre état.
- Lors de la mise en place d'une pile, veillez à respecter les polarités (+) et (-) indiquées.

## Mise en place des disques [Page 30~31]

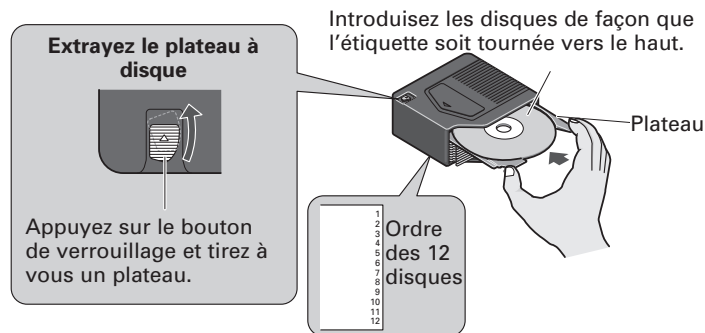

### Remplacement des plateaux pour disque

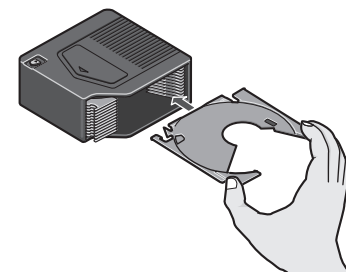
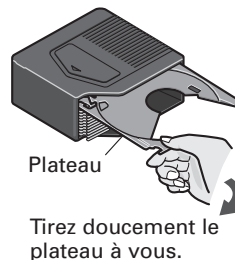

Engagez à fond le plateau pour disque dans les rainures droite et gauche.

- N'oubliez pas de retirer le disque avant de changer un plateau.
- Si la plateau n'est pas alignée avec les rainures à droite et à gauche, elle ne pourra pas être poussée jusqu'au fond. Ne pas plier ou forcer la plateau.
- Toujours charger les 12 plateaux dans un chargeur pour éviter toute perte ou déformation des plateaux.
- Si vous mettez en place un disque de telle manière que l'étiquette, laquelle est souvent une gravure noire, soit tournée vers le bas, non seulement le lecteur ne sera pas en mesure de se rendre compte qu'un disque est en place, mais encore aucun message ne s'affichera pour vous signaler cette erreur de positionnement. Il est donc important que vous veilliez à ce que tous les disques soient placés de façon que leur étiquette soit tournée vers le haut.

## Remarques sur les CD de 8 cm

- Ne pas utiliser un adaptateur de CD de 8 cm. S'il est utilisé, le lecteur pourrait ne pas fonctionner. Pour charger un CD de 8 cm, il est nécessaire d'avoir une plateau CD de 8 cm (Pièce No. CXB5931). Prière de contacter le centre de service Pioneer à ce sujet.

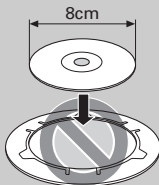

## Précautions pour la manipulation des chargeurs

- Ne pas les mettre dans un endroit où il peuvent être exposés à des hautes températures ou aux rayons directs du soleil.
- Ne pas démonter le chargeur.
- Faire attention à ne pas laisser un chargeur tomber et ne pas le cogner contre quelque chose.
- Ne pas utiliser des plateaux fêlés ou déformés.
- Ne jamais insérer des objets autres que les disques. Ne pas fixer une étiquette ou une bande à un disque.
- L'utilisation de benzine, diluant, insecticide ou autres produits chimiques volatils peut endommager la surface du chargeur.

## Chargeurs supplémentaires

Si l'on a besoin de chargeurs supplémentaires, prière de contacter le fournisseur le plus proche pour le chargeur JD-1212S (pour CDX-FM1287) ou JD-612V (pour CDX-FM687).

## Fixation de l'étiquette

Fixer l'étiquette fournie à l'endroit. Le fait de fixer l'étiquette à endroit incorrect ou de fixer plus d'une étiquette provoquera un mauvais fonctionnement.

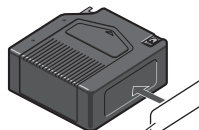

Etiquette

L'illustration montre, à titre d'exemple, ce produit avec le CDX-FM1287.

# Utilisation du chargeur de disque compact

## Mise en place d'un chargeur

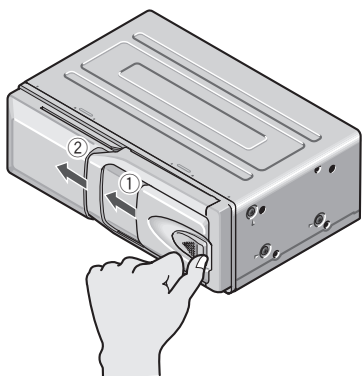

- ① Faites glisser le volet.
- ② Ouvrez-le complètement; il se verrouille et vous entendez un dé clic.

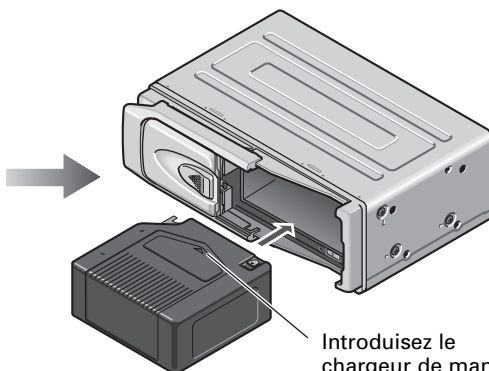

Introduisez le chargeur.

Introduisez le chargeur de manière que la face portant la flèche soit tournée vers le haut.

- Ne pas mettre les doigts dans le tiroir du chargeur car cela peut entraîner une anomalie de fonctionnement et un endommagement du lecteur.
- Si l'étiquette que porte le chargeur se décolle ou est plissée, le mécanisme d'éjection peut être endommagé, ou être dans l'incapacité d'éjecter le chargeur. En conséquence, retirez toute étiquette endommagée avant d'introduire le chargeur.
- Ne conservez pas le volet ouvert car le lecteur pourrait mal fonctionner si des poussières ou des corps étrangers venaient à y pénétrer.

## Pour retirer le chargeur

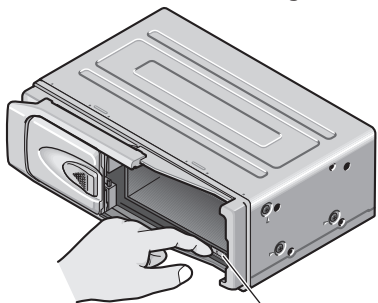

Appuyez sur la touche d'éjection.

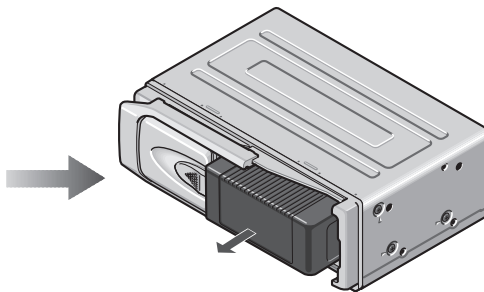



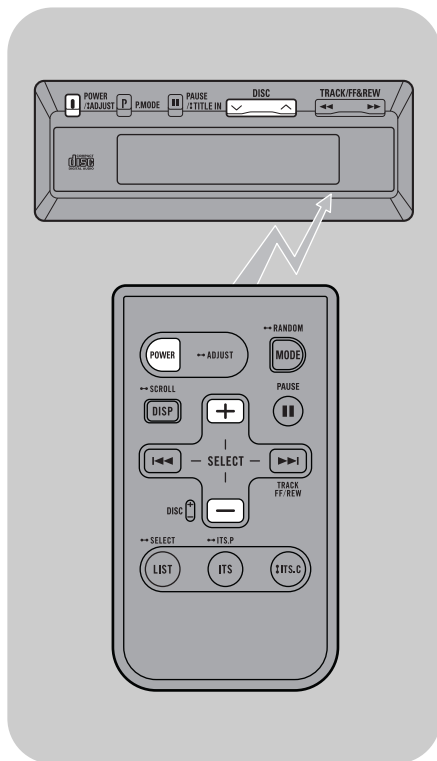

## Commandez la lecture du CD

### 1. Enclencher la radio et accorder et choisissez la modulation de fréquence.

- La valeur initiale est de 89,1 MHz. (Pour le choix de la fréquence porteuse du signal du lecteur de CD, reportez-vous à la page 45.)
- Si la radio ne possède pas de silencieux, on risque d'entendre des parasites avant que l'interrupteur d'alimentation du bloc de commande ne soit mis sur ON (marche). Dans ce cas, baisser le volume de la radio.



ou



### 2. Appuyer sur la touche pour allumer le lecteur et déclencher la lecture.

## Recherche de numéro de disque



ou



Numéro du disque

+ : le numéro croît.

- : le numéro décroît.

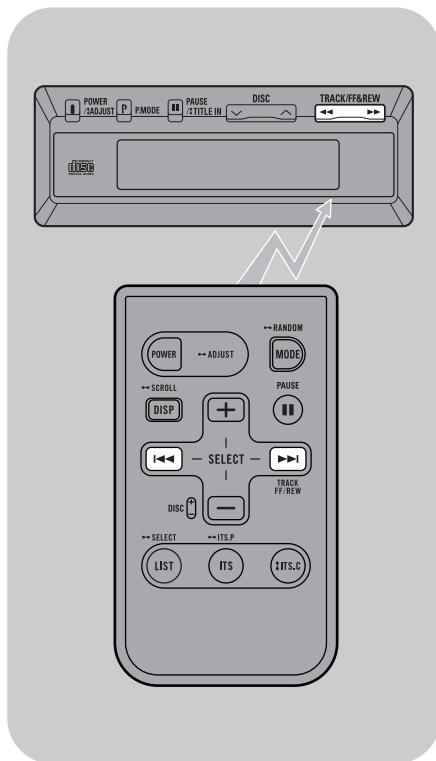

## Utilisation de la recherche de plage/ de l'avance rapide et de l'inversion



Selon la durée de la pression exercée sur la touche, cet appareil vous donne la faculté d'utiliser soit la fonction de recherche soit la fonction de l'avance rapide et de l'inversion.

←← : le numéro décroît.  
→→ : l'inversion rapide

→→ : le numéro croît.  
←← : l'avance rapide

---

Recherche d'une  
plage musicale

---

Pression inférieure  
ou égale à 0,5 seconde

---

L'avance rapide  
et l'inversion

---

Pression continue

---

## Pause

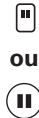
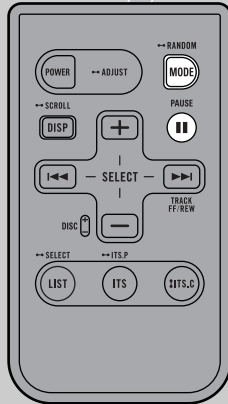
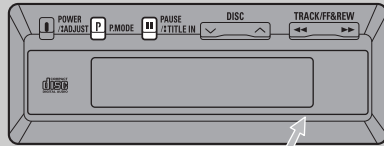

ou



**Appuyer sur la touche pour effectuer une pause pendant la lecture des disques.**

Appuyer à nouveau sur la touche pour libérer la pause.

### Remarque

On peut sélectionner une plage en utilisant la recherche de numéro de plage durant la pause. ("PAUSE" est désactivée tandis qu'une plage est recherchée.) Lorsque la recherche de plage est complétée, la plage localisée sera interrompue à son début.

## Répétition

Répétition plage



Reproduire la plage courante plusieurs fois.

Répétition de disque



Reproduire le même disque plusieurs fois.



ou



Reproduction normale



Lecture répétée de tous les disques que contient le chargeur du lecteur de CD.

**Le mode de fonctionnement change chaque fois que vous appuyez sur la touche.**

### Remarque

- Le choix d'une autre plage musicale ou l'avance rapide ou l'inversion entraînent la répétition du disque.
- Le changement de disque pendant la répétition d'une plage musicale ou d'un disque entraîne la lecture normale.

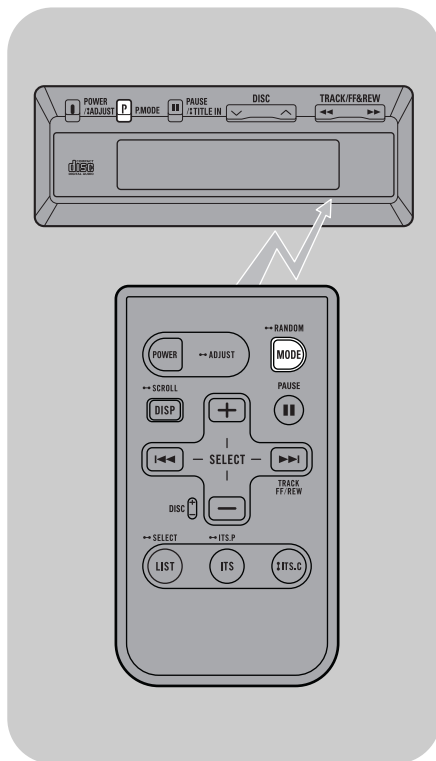

## Lecture aléatoire

Exemple: Répétition d'un disque  
(Reportez-vous à la page 35.)



ou



**1. Sélectionner le mode de répétition.**

Indication affichée pendant la lecture au hasard.



ou



La lecture au hasard s'effectue en tenant compte du mode de répétition choisi.

**2. Maintenir pressée la touche pendant plus de 2 secondes.**

Une fois la plage en cours terminée, le microprocesseur incorporé effectue une sélection aléatoire parmi les plages de tous les disques situés dans le chargeur.

Pour effacer la lecture aléatoire, maintenir enfoncée la touche pendant plus de 2 secondes de nouveau.

### Remarque

Si, au cours de l'étape 1, vous commandez la répétition d'une plage musicale, c'est en fait le mode de répétition de tout le disque qui est retenu et la lecture au hasard commence aussitôt.

## ITS (Sélection de plage instantanée) [Page 37~39]

Cette fonction permet de programmer et reproduire les pistes. On peut écouter les plages préférées dans ce cas.

### Programmation

1. Reproduire la plage que l'on veut programmer.

2. Appuyer sur la touche pour programmer la plage.

ITS



Cette indication est affichée pendant 2 secondes pour signaler la mise en mémoire.

### Remarque

- La fonction ADPS\* du lecteur CD vous permet de programmer jusqu'à 100 disques.
  - \* ADPS: Sélection automatique de programme de disque.
- Lorsque le numéro de disque dépasse 100, les données des disques non reproduits, (les informations n'étant pas renouvelées) seront "écrasées" par les informations les plus récentes.
- Jusqu'à 99 plages peuvent être programmées pour un seul disque.
- Les plages seront programmées pour chaque disque. Les plages programmées ne seront pas effacées après que le disque ait été changé.

# Lecture de disques compacts

## Reproduction ITS

Exemple: Répétition d'un disque  
(Reportez-vous à la page 35.)



**1. Choisissez le mode de répétition désiré.**

Indication affichée pendant la lecture (ITS).

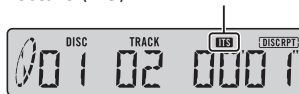

La lecture des plages musicales sélectionnées (ITS) s'effectue selon le mode de répétition choisi.

**2. Maintenir pressée la touche pendant plus de 2 secondes.**

Pour effacer la lecture aléatoire, maintenir de nouveau enfoncée la touche pendant plus de 2 secondes.

## Remarque

- Si, au cours de l'étape 1, vous commandez la répétition d'une plage musicale, c'est en fait le mode de répétition de tout le disque qui est retenu et la lecture des plages musicales sélectionnées (ITS) commence aussitôt.
- Lorsque l'on reproduit un disque qui n'a aucune piste programmée, l'indication "EMPTY" apparaîtra à l'affichage pendant environ 2 secondes, indiquant ainsi que la lecture ITS n'est pas possible.
- Durant la lecture ITS, la recherche de numéro de disque et de plage sera exécutée sur les plages programmées.

## Comment effacer le programme ITS

Pour effacer une seule sélection:

ITS joue le disque dont le numéro ne doit plus faire partie du programme.

Maintenez la pression d'un doigt sur la touche pendant plus de 2 secondes pour obtenir l'effacement.

(Lorsque la mémoire ne contient plus aucun numéro de plage musicale, l'indication "EMPTY" s'affiche et la lecture ITS est abandonnée.)

Pour effacer le programme de disque:

Recherchez le disque contenant la plage musicale qui doit être effacée puis commandez la lecture normale.

Maintenez la pression d'un doigt sur la touche pendant plus de 2 secondes pour obtenir l'effacement.

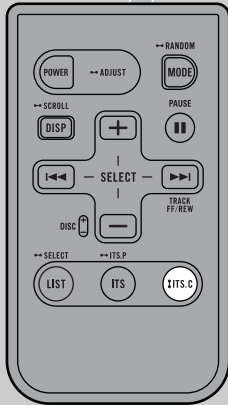
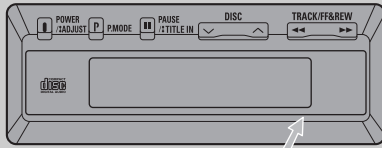

Cette indication demeure affichée pendant 2 secondes environ pour vous signaler l'effacement de la mémoire.

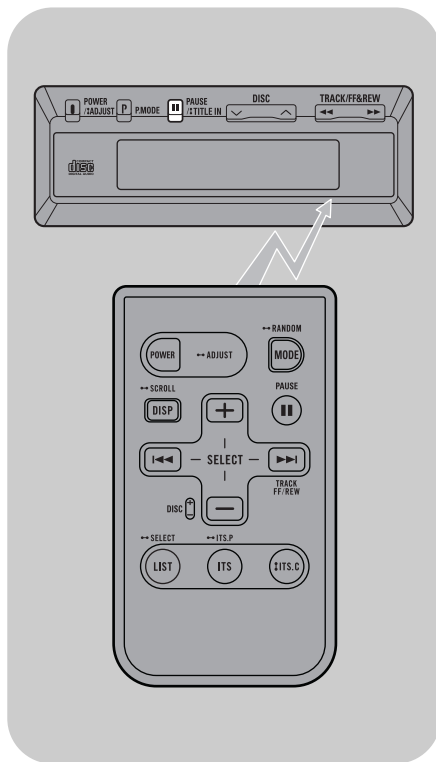

## Titre de disques

[Page 40~44]

On peut entrer un titre pour le disque dans le lecteur CD. Le titre mémorisé pour le disque peut être affiché.

### Comment entrer les titres

1. Sélectionner le disque pour lequel on veut entrer un titre.

2. Maintenir pressée la touche pendant plus de 2 secondes pour sélectionner le mode d'entrée du titre.



### Remarque

- Vous ne pouvez pas accéder au mode de frappe de titre pendant la lecture d'un disque CD TEXT.
- La fonction ADPS\* du lecteur CD vous permet d'entrer les titres pour jusqu'à 100 disques.
  - \* ADPS: Sélection automatique de programme de disque.
- Un titre de disque peut comprendre jusqu'à 10 caractères pour un seul disque.
- Lorsque le numéro de disque dépasse 100, les données des disques non reproduits, (les informations n'étant pas renouvelées) seront "écrasées" par les informations les plus récentes.
- Un titre mémorisé pour chaque disque. Le titre mémorisé pour un disque ne sera pas effacé après que le disque ait été changé.



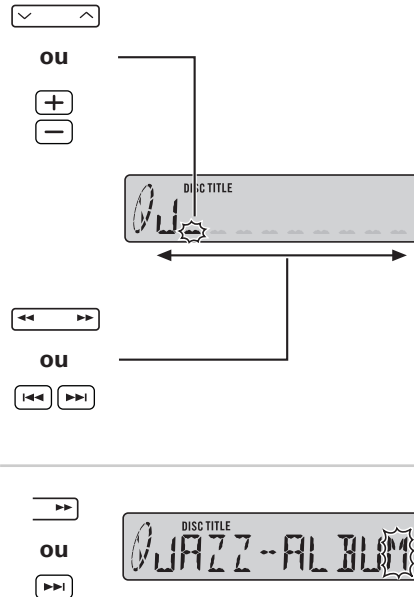
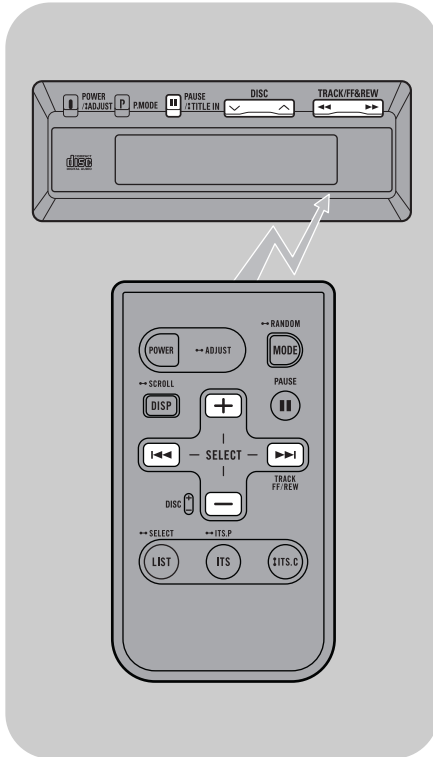

### 3. Appuyer sur le côté ou de la touche pour sélectionner la position d'entrée.

La position d'entrée se déplace continuellement lorsque l'on maintient enfoncée les deux côtés de la touche.

### 4. Sélectionner les caractères en utilisant le côté ou de la touche.

Lorsque l'on maintient enfoncés les deux côtés de la touche, les caractères changent continuellement.

### 5. Choisissez la position de frappe la plus à droite puis appuyez sur la touche pour effectuer la mise en mémoire.

Le titre apparaîtra à l'affichage dans ce cas.

#### Remarque

Pour interrompre la frappe du titre, appuyez, pendant au moins 2 secondes, sur la touche .

# Lecture de disques compacts

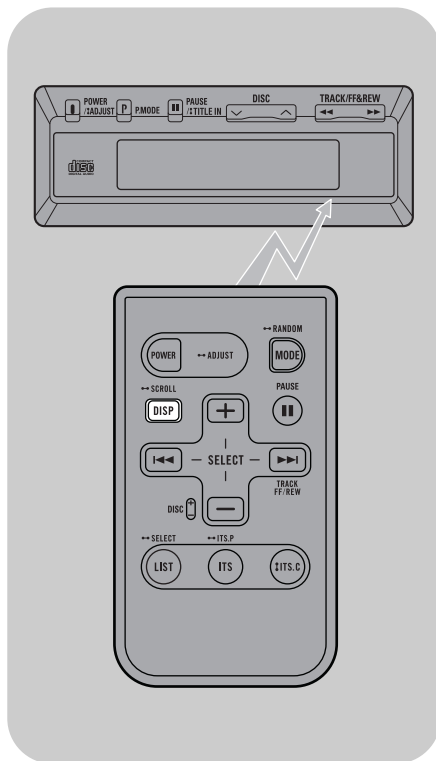

## Commutation d'affichage

Fonctionnement normal

DISC TRACK  
03 09 0458

DISP



Titre du disque

DISC TITLE  
JAZZ-ALBUM

Chaque pression sur la touche provoque alternativement l'affichage du numéro de plage musicale (temps écoulé) ou du titre du disque.



- Fonctionnement normal
- Titre du disque
- Nom de l'interprète
- Titre de la plage musicale
- Nom de l'interprète de la plage musicale

Pendant la lecture d'un disque CD TEXT, les indications défilent dans l'ordre figuré ci-contre.

## Remarque

- Lorsque l'on effectue toute opération pendant que le titre du disque est affiché, l'affichage de l'opération normale apparaîtra pendant environ 8 seconds.
- Si le disque CD TEXT ne contient aucune information de texte, l'indication "NO ~" (par exemple, "NO TITLE") s'affiche.

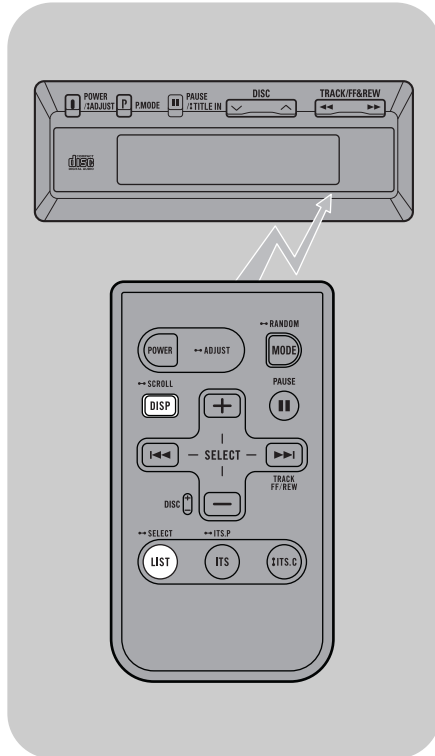

## Défilement du titre d'un disque CD TEXT



Pour obtenir le défilement du titre d'un disque CD TEXT, appuyez, pendant au moins 2 secondes, sur la touche.

## Liste des titres de disque

On peut lister tous les disques chargés dans le chargeur en cours de lecture. Cette fonction est commode pour le contrôle des disques dans le chargeur en cours de lecture.



Chaque pression sur la touche affichera les titres des disques dans le chargeur en cours de lecture, selon l'ordre ascendant du numéro de disque.

## Remarque

- Le titre du disque sera affiché pendant environ 8 secondes, puis l'affichage d'opération normal sera rétabli.
- Rien n'est affiché pour le disque n'ayant aucun titre.
- Les plateaux n'ayant pas de disques seront sautés.

# Lecture de disques compacts

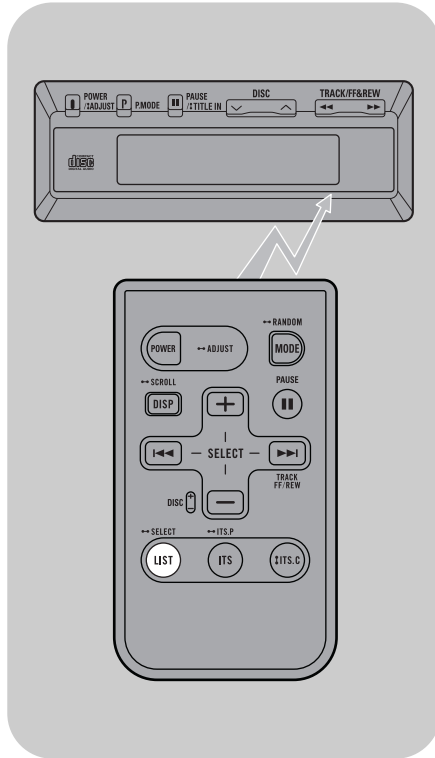

Sélectionner le disque, qui doit être reproduit,  
de l'affichage de la liste des disques

LIST

LIST DISC TITLE  
JAZZ-ALBUM

1. Appuyez sur la touche pour afficher la liste des titres des disques.

LIST

DISC TITLE  
JAZZ-ALBUM

2. Lorsque le titre du disque que l'on veut écouter est affiché, appuyer sur la touche pendant plus de 2 secondes.  
Ce disque sera reproduit dans ce cas.

## Réglage du lecteur pour la lecture de disques via la radio

[Page 45~46]

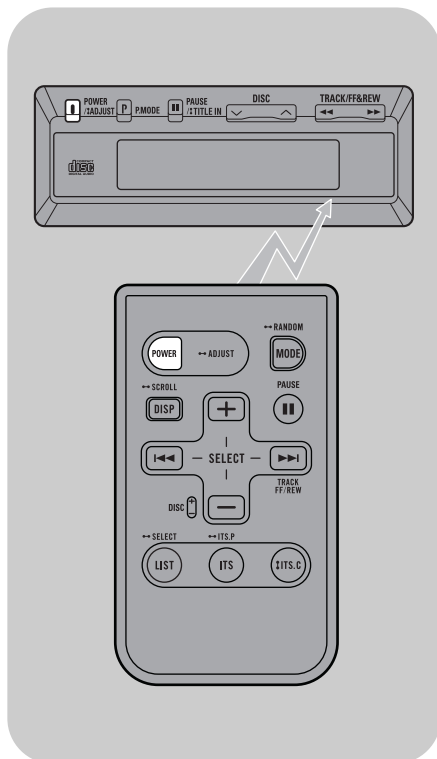

### Sélecteur de fréquence de modulation

Ce système peut changer la fréquence à laquelle la radio FM de la voiture reçoit les signaux audio CD dans la plage de 87,9 à 90,1 MHz par incréments de 0,2 MHz. (Le réglage initial est de 89,1 MHz.) S'il y a un signal de station de transmission fort à proximité de la fréquence courante, une interférence radio pourrait se produire. Si ce fait se présente, changer la fréquence.

### Ajusteur du niveau de source

Si le volume est bas comparé à celui de la transmission FM lorsque l'on reproduit des disques, augmenter le niveau du volume. Si le volume est élevé et qu'il y a une distorsion, réduire le niveau du volume (Le réglage initial est "LEVEL-4").

### Sélecteur de préaccentuation

Normalement, régler le sélecteur de préaccentuation à la position "PRE-EMP 1". (Le réglage initial est "PRE-EMP 1".) Reproduire un disque. Si l'on sent que les aigus sont insuffisants, commuter le sélecteur à la position "PRE-EMP 2" pour renforcer légèrement les aigus.

- Lorsque le sélecteur est réglé sur la position "PRE-EMP 2", le son pourrait être déformé dans le cas de certains types de radio pour voiture. Dans ce cas, le commuter de nouveau à la position "PRE-EMP 1".



ou



1. Maintenir la touche enfoncée pendant plus de 2 secondes. Le mode de réglage du modulateur sera introduit et la fréquence sera affichée.

### Remarque

Si aucune opération n'est exécutée dans les 8 prochaines secondes, le mode de réglage du modulateur retournera au mode normal sans changer les réglages les plus récents.

# Lecture de disques compacts

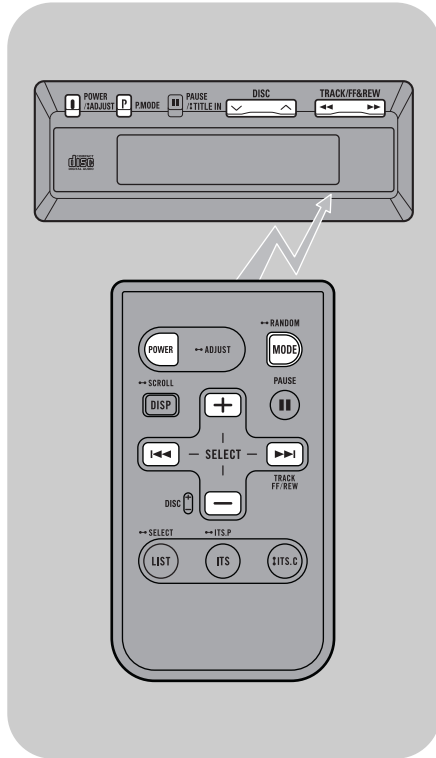

| Poste           | Touche                      | Affichage |
|-----------------|-----------------------------|-----------|
| Fréquence       | [v] [^]<br>ou<br>[+]<br>[-] |           |
| Niveau          | [←] [→]<br>ou<br>[⏮] [⏭]    |           |
| Pré-accoutation | [P]<br>ou<br>[MODE]         |           |

2. Réglez chaque poste en vous inspirant du tableau ci-contre.

Le dernier réglage est conservé.



3. Appuyez sur la touche pendant plus de 2 secondes pour commander la lecture normale.

## Affichage du message

**Procédez comme suggéré dans le tableau ci-dessous.**

Vérifiez une fois encore les disques et les chargeurs.

**Si, après cette vérification, le lecteur ne fonctionne toujours pas.**

Appuyez sur la touche d'effacement du lecteur. (Reportez-vous à la page 48.)

**Si cette opération ne permet pas de remettre le lecteur en fonctionnement.**

Reportez-vous au paragraphe "Service après-vente des produits PIONEER" et demandez à ce que le lecteur soit réparé.

| Message  | Cause  | Correction   |
|--|--|--|
| No MAGAZINE (affichage du message)   | Le chargeur a été retiré pendant la lecture d'un disque.   | Placez un chargeur dans le lecteur de CD puis mettez ce dernier sous tension.  |
| No MAGAZINE (clignotement 5 secondes)  | Le lecteur a été mis sous tension alors qu'il ne contenait aucun chargeur.   | Mettez le lecteur sous tension après y avoir introduit un chargeur.  |
| READY  | Le lecteur de CD est en cours de préchauffage.   | Patientez quelques instants.   |
| Err 11, Err 12, Err 14, Err 17   | De la poussière ou des rayures sur le disque empêchent la tête de lecture à laser de se focaliser.                           | Essuyer la saleté. Utiliser un autre disque s'il est rayé. (Reportez-vous à la page 48.)   |
| Err 30   | De la poussière ou des rayures sur le disque empêchent le bon fonctionnement de la fonction de recherche du numéro de plage. |  |
| Err 11, Err 14   | Le disque a été inséré à l'envers.   | Assurez-vous que les disques sont correctement en place. (Reportez-vous à la page 30.)   |
| Err 14   | Un compact disque non enregistré (CD-R), qui peut être enregistré une fois, est utilisé dans ce cas.                         | Lorsque l'on utilise un CD-R, charger un CD qui a été enregistré.  |
| Err 44   | Toutes les plages sont réglées comme plage à sauter.   | Utilisez un autre disque.  |
| NO DISC  | Il n'y a pas de disque dans le chargeur.   | Charger un disque dans le changeur. (Reportez-vous à la page 30.)  |
| Err 10, Err 11, Err 12, Err 14, Err 17<br>Err 19, Err 30, Err 50, Err 60, Err 70<br>Err A0, Err A1 | Défaut du système électrique ou mécanique.   | Désactiver et activer le contacteur d'allumage, ou appuyer sur le commutateur de source sur le contrôleur multi-CD pour régler de nouveau la reproduction de CD. |

# En appuyant sur la touche d'effacement

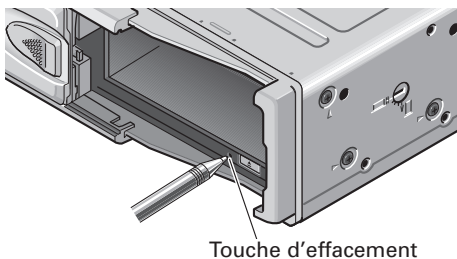

Après avoir terminé les connexions, appuyer sur la touche d'effacement avec la pointe d'un crayon. Si l'appareil n'est pas mis sous tension, si la lecteur de disque compact ne fonctionne pas lorsque la touche de l'unité de commande est enfoncée ou si l'affichage de l'unité de commande est incorrect, appuyer sur cette touche avec la pointe d'un crayon pour rétablir l'opération normale. (Ce bouton est placé à l'intérieur de la porte.)

- Si vous appuyez sur la touche d'effacement alors que le lecteur contient un chargeur ou que le contacteur d'allumage est sur la position ON ou ACC, le titre du disque et le contenu de la mémoire de programmation immédiate (ITS) sont effacés.

## Disques

Chargeur



Disques



- Avec cet appareil, n'utilisez que les disques et les chargeurs portant les marques ci-dessus.

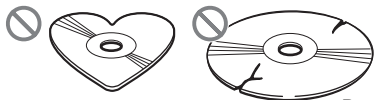

- Cet Appareil n'est conçu que pour recevoir les disques compacts circulaires. L'utilisation d'un disque ayant une forme autre n'est pas conseillée.
- Vérifiez tous les CD avant de les reproduire et jetez les disques fissurés, rayés ou déformés.
- La lecture normale d'un disque CD-R qui n'a pas été gravé à l'aide d'un graveur de musique pour CD, peut être impossible.
- La lecture d'un CD-R, y compris dans le cas où il a été gravé avec un graveur de musique pour CD, peut être impossible en raison des caractéristiques du disque, ou bien de rayures ou de poussières. Les poussières et la condensation d'humidité sur l'optique du lecteur, peuvent également empêcher la lecture.
- Les titres et autres informations gravées sur un CD-R ne sont pas toujours affichés par l'appareil.

- Tenez compte des précautions qui figurent sur les disques CD-R.
- Evitez de toucher la surface enregistrée (iridescente) lors de la manipulation des disques.
- N'apposez pas d'étiquette et n'appliquez pas de produits chimiques sur les disques.

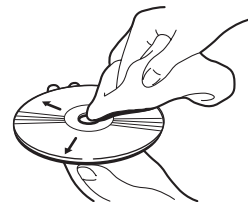

- Essuyez des disques sales ou humides du centre vers l'extérieur avec un chiffon doux.
- Protégez les disques des rayons directs du soleil et d'une température élevée.



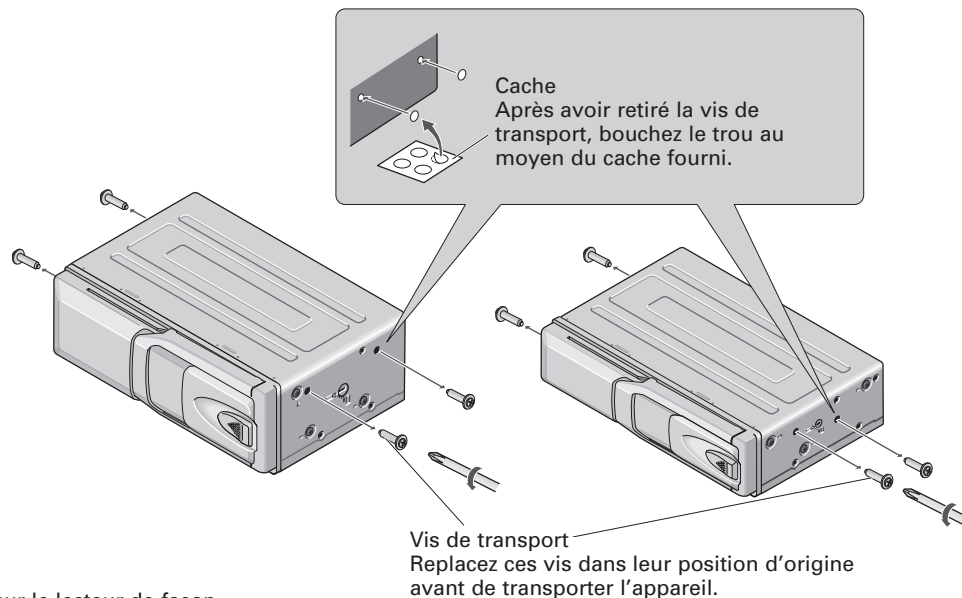

Des vis sont fixées sur le lecteur de façon à le protéger pendant le transport. Après avoir retiré une vis de transport, bouchez le trou au moyen du cache fourni. Veillez à retirer ces vis avant d'installer le lecteur. Conservez les vis dans le sac contenant les accessoires de manière à ne pas les égarer et à être en mesure de les remettre en place en cas de transport.

## Unité de lecteur CD

(CDX-FM1287)

Système .... Système audio compact disque

Disques utilisables ..... Compact disque

Format du signal

..... Fréquence d'échantillonnage: 44,1 kHz

Nombre de bits de quantification:

16, linéaires

Alimentation

..... 14,4 V CC (10,8 — 15,1 V admissible)

Consommation de courant max ..... 1,0 A

Poids ..... 2,2 kg

Dimensions

..... 257 (L) × 94 (H) × 170 (P) mm

Fréquence utilisable pour le modulateur FM

..... 87,9/88,1/88,3/88,5/88,7/88,9/89,1

/89,3/89,5/89,7/89,9/90,1 MHz

(CDX-FM687)

Système .... Système audio compact disque

Disques utilisables ..... Compact disque

Format du signal

..... Fréquence d'échantillonnage: 44,1 kHz

Nombre de bits de quantification:

16, linéaires

Alimentation

..... 14,4 V CC (10,8 — 15,1 V admissible)

Consommation de courant max ..... 1,0 A

Poids ..... 1,9 kg

Dimensions

..... 248 (L) × 66 (H) × 168 (P) mm

Fréquence utilisable pour le modulateur FM

..... 87,9/88,1/88,3/88,5/88,7/88,9/89,1

/89,3/89,5/89,7/89,9/90,1 MHz

## Commutateur d'antenne et boulon

Poids ..... 140 g

Dimensions

..... 45 (L) × 25 (H) × 43 (P) mm

## Afficheur

Poids ..... 78 g

Dimensions

..... 100 (L) × 37 (H) × 18 (P) mm

## Télécommande

Alimentation

..... Pile (CR2025)

Poids (y compris la pile)

..... 15 g

Dimensions

..... 36 (L) × 92 (H) × 9 (P) mm

## Remarque:

Suite aux améliorations apportées à ces équipements, leurs caractéristiques et leurs conceptions sont susceptibles de modification sans préavis.



## **PIONEER CORPORATION**

4-1, MEGURO 1-CHOME, MEGURO-KU, TOKYO 153-8654, JAPAN

### **PIONEER ELECTRONICS (USA) INC.**

P.O. Box 1540, Long Beach, California 90801-1540, U.S.A.  
TEL: (800) 421-1404

### **PIONEER EUROPE NV**

Haven 1087, Keetberglaan 1, B-9120 Melsele, Belgium  
TEL: (0) 3/570.05.11

### **PIONEER ELECTRONICS ASIACENTRE PTE. LTD.**

253 Alexandra Road, #04-01, Singapore 159936  
TEL: 65-6472-1111

### **PIONEER ELECTRONICS AUSTRALIA PTY. LTD.**

178-184 Boundary Road, Braeside, Victoria 3195, Australia  
TEL: (03) 9586-6300

### **PIONEER ELECTRONICS OF CANADA, INC.**

300 Allstate Parkway, Markham, Ontario L3R OP2, Canada  
TEL: (905) 479-4411

### **PIONEER ELECTRONICS DE MEXICO, S.A. de C.V.**

San Lorenzo 1009 3er. Piso Desp. 302  
Col. Del Valle Mexico, D.F. C.P. 03100  
TEL: 55-5688-52-90

<KFJFF/00I00000>

*Register your product at  
Enregistrez votre produit au*

**<http://www.pioneerelectronics.com>**

*See "Product registration" page  
Voir la page "Enregistrement du produit"*

Published by Pioneer Corporation.  
Copyright © 2002 by Pioneer Corporation.  
All rights reserved.

Publication de Pioneer Corporation.  
Copyright © 2002 Pioneer Corporation.  
Tous droits de reproduction et de traduction réservés.

Printed in Thailand  
Imprimé en Thaïlande  
<GRD3731-A/N> UC

## Free Manuals Download Website

<http://myh66.com>

<http://usermanuals.us>

<http://www.somanuals.com>

<http://www.4manuals.cc>

<http://www.manual-lib.com>

<http://www.404manual.com>

<http://www.luxmanual.com>

<http://aubethermostatmanual.com>

Golf course search by state

<http://golfingnear.com>

Email search by domain

<http://emailbydomain.com>

Auto manuals search

<http://auto.somanuals.com>

TV manuals search

<http://tv.somanuals.com>