

English

HP Pavilion MX75 Monitor Guide

The information in this document is subject to change without notice.

Hewlett-Packard® Company makes no warranty of any kind with regard to this material, including, but not limited to, the implied warranties of merchantability and fitness for a particular purpose.

HP shall not be liable for errors contained herein or for incidental or consequential damages in connection with the furnishing, performance, or use of this material.

HP assumes no responsibility for the use or reliability of its software on equipment that is not furnished by HP.

This document contains proprietary information that is protected by copyright. All rights are reserved. No part of this document may be photocopied, reproduced, or translated to another language without the prior written consent of HP.

Hewlett-Packard Company
Home Products Division
P.O. Box 4010
Cupertino, CA 95015-4010
USA

©Hewlett-Packard Company, 2001. All rights reserved.

Hewlett-Packard is a registered trademark of Hewlett-Packard Company in the United States of America and other countries.

Other brand or product names are trademarks of their respective holders.

Contents

Introduction	1	Changing Display Settings	9
For Your Safety	2	Using the Front Panel	9
Additional Safety Information	3	Using the OSD Main Window	9
AC Power Safety Warning	3	Using the Size & Position Window	11
Installation.....	3	Using the Advanced Geometry Window	12
Locating the Monitor	3	Using the OSD Advanced Menu Window	14
Connecting the Power and Video Cables.....	4	Choosing the Colour Temperature.....	15
Connecting the Speakers	5	Setting Red, Green, and Blue Values.....	16
Using the Monitor	6	Choosing a Language.....	17
Turning the Monitor On and Off	6	Choosing the OSD Position.....	18
Degaussing the Display	6	Adjusting the Moiré Filters	19
Setting the Screen Resolution.....	7	Using the Status Window	20
Selecting Refresh Rate	7	Restoring Factory Adjustments.....	20
Minimising Energy Use.....	7	Technical Information	21
Cleaning the Screen.....	8	Pre-Set Video Modes	22
Adjusting the Viewing Angle	8		

Pin Assignments22

DPMS Power Management Features....23

Regulatory Information24

Declaration of Conformity..... 24
FCC Statement 25
X-Ray Radiation Notice 26
General Notice 26
DOC Statement (Canada Only)..... 26
EMI Statement (European Union Only) 26
Declaration of VCCI Class B Compliance 26

Index27

Introduction

The HP Pavilion MX75 Multimedia Monitor (P1499A) is a flat, high-resolution colour monitor designed for use with HP Pavilion and other PCs. The monitor includes a built-in microphone and mounts for speakers supplied with HP Pavilions. The monitor complies with Environmental Protection Agency (EPA) ENERGY STAR® standards and includes automatic power management features.

Other features include:

- On-screen adjustment of display settings
- Support for high refresh rates to reduce screen flicker and eyestrain
- Built-in tilt and swivel base

The following illustrates a front view of your HP Pavilion monitor.

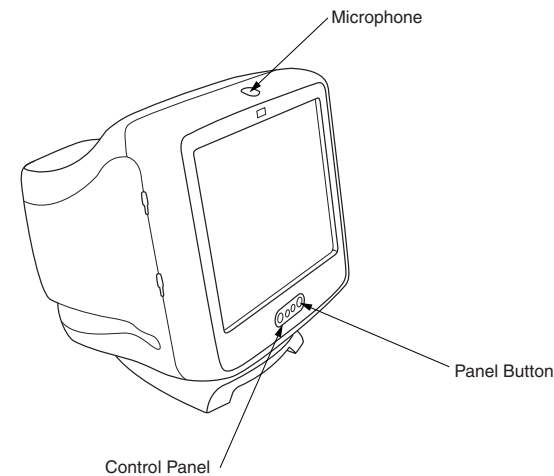

For Your Safety

For your safety and the protection of your monitor, follow these procedures:

- Always connect the monitor to a grounded, three-prong power outlet. Use only the factory-supplied power cord.



Warning: *To completely disconnect power from the monitor you must remove the power cable from the power socket.*

- To prevent electrical shock, do not remove the back cover of the monitor. Only qualified service personnel should remove the cover.
- Do not place objects on top of the monitor that could fall into the vents or block airflow.
- To avoid the risk of damage to the monitor and electrical shock to yourself, do not expose the monitor to rain or moisture.

- Adjust only those controls with operations that are covered in this manual. Improperly adjusting other controls can result in damage and could require repair by a service technician.

If any of the following conditions occur, unplug the monitor and contact a qualified service technician:

- The power cord or plug is frayed or damaged.
- You have spilled liquid into the monitor.
- The monitor has been exposed to rain or water.
- The monitor does not operate correctly when the operating instructions are followed.
- The monitor has been dropped or the cabinet has been damaged.
- The performance of the monitor changes abruptly.

2 HP Pavilion MX75 Monitor Guide

Additional Safety Information

This product has been evaluated for connection to an "IT" power system (an AC distribution system with no direct connection to earth, according to IEC950).

AC Power Safety Warning



Warning: *Locate the monitor near an AC outlet. The AC power cord is your HP monitor's main AC disconnecting device and must be easily accessible at all times. For your safety, the power cord provided with your system has a grounded plug. Always use the power cord with a properly grounded wall outlet to avoid the risk of electrical shock.*

Installation

Follow the instructions in this chapter to install your HP Pavilion MX75 Multimedia Monitor.



Warning: *The MX monitor is a heavy object. Exercise caution, or get help when lifting it, to prevent back injury.*

Note: *Before installing the monitor, refer to your PC and video adapter documentation. You may need to make changes to accommodate the monitor.*

Locating the Monitor

Place the monitor on a flat, sturdy surface. Choose an area that is free from excessive heat, moisture, and sunlight. Locate the monitor as far as possible from sources of electromagnetic interference, such as transformers, motors, fluorescent lighting, and other PC monitors.

Connecting the Power and Video Cables

Before connecting any cables, be sure to read the safety instructions at the beginning of this manual. The PC and monitor must be turned off.

To connect the power and video cables:

- 1 Connect the power cord to the back of the monitor.

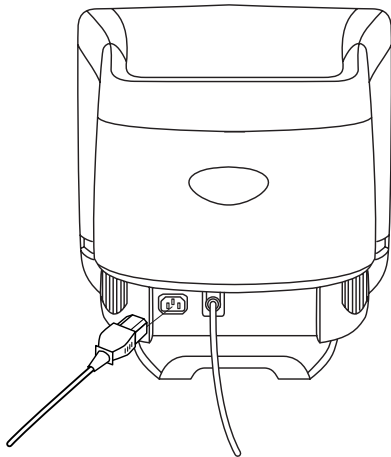

- 2 Plug the power cord into a power outlet.
- 3 Connect the blue plug on the video cable to the video port of your PC. If you have an HP Pavilion, this port is marked in blue. However, on some HP Pavilions, the port could be marked in orange. (The illustration below is for reference only. Check your PC user's guide for the video port location.)

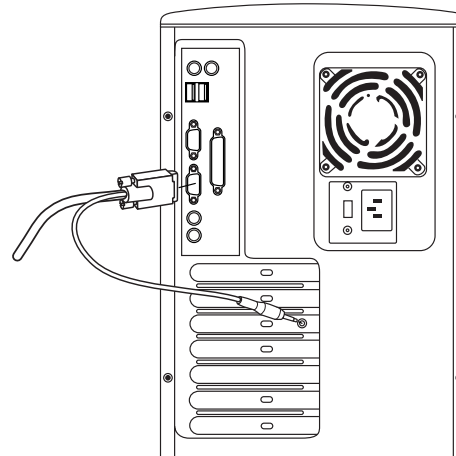

4 HP Pavilion MX75 Monitor Guide

- 4 Insert the pink microphone cable plug into the sound input connector on the back of your PC. If you have an HP Pavilion, the connector is marked in pink. However, on some HP Pavilions, the connection could be marked in yellow.

Connecting the Speakers

The monitor is designed for use with the Polk Audio speakers supplied by HP.

- 1 Extend the cables attached to the two speakers.
- 2 Identify the left and right speakers. You can tell which side of the monitor a speaker fits onto by observing its curvature and mounting pegs. Not all speakers have mounting pegs. If you don't have mounting pegs, skip to step 5. The side of the speaker with mounting pegs fits flush against the side of the monitor.
- 3 Insert the pegs of the right speaker into the corresponding slots on the right side of the monitor. Push down, sliding the speaker pegs completely into the slots.

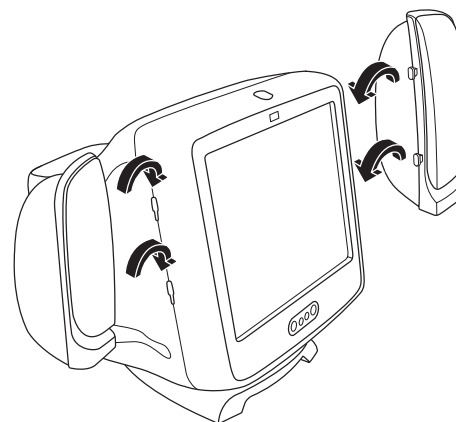

- 4 Insert the pegs of the left speaker into the corresponding slots on the left side of the monitor. Push down, sliding the speaker pegs completely into the slots.
- 5 Refer to your PC user's guide for instructions on how to connect your speakers to the PC.

Using the Monitor

This chapter contains information about using the HP Pavilion MX75 Monitor.

Turning the Monitor On and Off

Use the Power button on the front panel to turn the monitor on and off. When the monitor is on, the light near the Power button is illuminated. The light is green when the monitor and PC are active and yellow/amber when the monitor is in one of its reduced power modes.

The monitor's power management features reduce power consumption to low levels when your PC has been inactive for a specified period of time. See "Minimising Energy Use" on page 7 for more information.

Because of the monitor's power management features, you don't normally need to turn off the monitor when it's not in use. When turned off, the monitor uses the same amount of power that it uses in Sleep mode (less than 5 watts).

6 HP Pavilion MX75 Monitor Guide

If your PC doesn't support DPMS power management, you can reduce power consumption by turning off the monitor when it won't be used for an extended period. You can turn the monitor off even if you leave the PC running.



Warning: *To completely disconnect power from the monitor, you must remove the power cord from the AC power outlet or surge protector.*

Degaussing the Display

Degaussing removes magnetism that causes unwanted colour variations. Degauss the display any time you notice unusual colour variations.

Note: *Do not degauss more frequently than once every 30 minutes, or the degauss will be incomplete. It is not necessary to degauss unless you have moved the monitor.*

There are two degaussing methods. Each time you turn on the monitor, it is automatically degaussed. You can also use the Degauss option in the onscreen display (OSD) main window to degauss the display.

See "Using the OSD Main Window" on page 9 for instructions.

Setting the Screen Resolution

The screen resolution determines the amount of information shown in the display. Screen resolution refers to the number of dots or *pixels* used to make up an image. A low screen resolution means that the display uses a relatively small number of relatively large dots. A higher resolution means that more dots of a smaller size make up the image. With higher screen resolutions, icons, windows, and text are smaller on the screen, but more information can be displayed.

Use the Window's Control Panel to set the screen resolution. The monitor supports many common screen resolutions.

Selecting Refresh Rate

To minimise eyestrain and maximise the performance of your display, use the highest possible image refresh rate or vertical frequency for which you don't perceive flicker (generally at or above 75 Hz for most users). The image refresh rate is the number of times per second that the image is refreshed. The "Pre-Set Video Modes" table shows the image refresh rates supported by the monitors at different screen resolutions.

Minimising Energy Use

HP Pavilions support VESA Display Power Management Signalling (DPMS). Power management features reduce the monitor's power consumption after a period of keyboard inactivity.

The monitor supports three different power-saving modes — Standby, Suspend, and Sleep. See “DPMS Power Management Features” for a description of the characteristics of each mode.

When the monitor is in one of its power-saving modes, the screen is blanked out and the front panel power indicator is yellow/amber. Consult your PC user’s guide for information about setting the power-saving modes.

Cleaning the Screen

To clean the screen:

- 1 Turn off and unplug the monitor.
- 2 Spray a soft cotton cloth with regular household glass cleaner, and then gently wipe the screen.



Warning: *Don’t use cleaning solutions containing fluoride, acids, or alkalis. Never use hard or abrasive cleaning products to clean the screen.*

- 3 Dry the screen with a soft cotton cloth.
- 4 Plug in the monitor and turn it on.

Adjusting the Viewing Angle

The monitor’s pedestal mounting enables you to adjust the viewing angle. You can tilt and swivel the monitor to find the most comfortable viewing position.

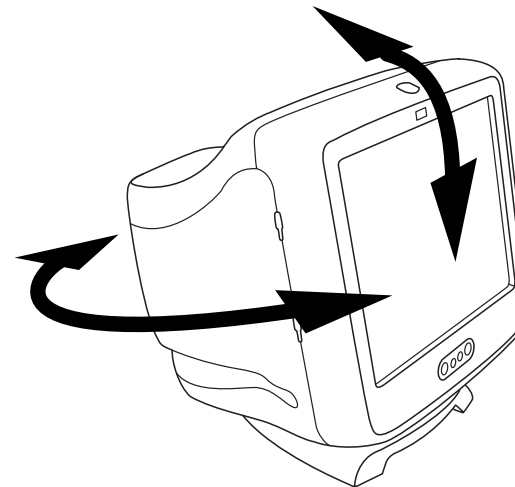



8 HP Pavilion MX75 Monitor Guide

Changing Display Settings

Use the onscreen display (OSD) features of the monitor to change settings. The buttons on the front panel control onscreen icons and windows.

Using the Front Panel

Use the three buttons on the front of the monitor to control OSD functions.

- SELECT**  The Select button opens the OSD Main window if no other OSD windows are displayed. In the OSD Main window, the Select button opens the adjustment bar for the selected icon, or the corresponding window.
-  The Minus button decreases a setting if an adjustment window is open. In a window, the button moves the pointer upward through the icon menu.
- +**  The Plus button increases a setting if an adjustment window is open. In a window, the button moves the pointer downward through the icon menu.

Using the OSD Main Window

The OSD Main window enables you to make changes to a variety of display settings. You open the window by pressing the Select button when no other OSD windows are displayed on the screen.

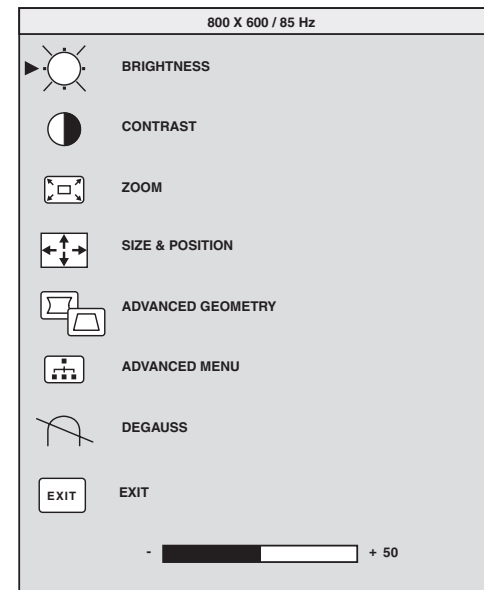

In the OSD Main window, the following functions are available:



Brightness Adjusts the luminance level in the image.



Contrast Adjusts the difference in luminance between light and dark areas of the image.



Zoom Increases or decreases the size of an image in both directions.



Size and Position Opens the Size & Position window.



Advanced Geometry Opens the Advanced Geometry window.



Advanced Menu Opens the Advanced Menu window.



Degauss Degausses the display and restores image quality.



Exit Closes the OSD Main window and saves any changes you have made.

If you select the icons for **Brightness**, **Contrast**, or **Zoom**, an adjustment bar appears below the OSD window. You lengthen or shorten the adjustment bar with the Plus (+) or Minus (-) button. A number next to the control bar shows the percentage of the current setting relative to its maximum value.

To use the OSD Main window:

- 1 Press the Select button on the front of the monitor to open the OSD Main window.
- 2 Press the Plus (+) or Minus (-) button to move among the icons in the window.
- 3 When the icon for the function you want is highlighted, press the Select button.
 - If you select the **Degauss** or **Exit** option, the option takes effect immediately.
 - If you select the icons for **Brightness**, **Contrast**, or **Zoom**, an adjustment bar appears.
 - If you select any other option, another window appears.

10 HP Pavilion MX75 Monitor Guide

- 4 If an adjustment bar appears, press the Plus (+) or Minus (-) button to change the current setting, and then press the Select button to save your changes and close the adjustment bar.



- 5 To close the OSD Main window, select the **Exit** icon.



Note: Only a highlighted icon, and the Reset and Exit icons, will display a descriptive text.





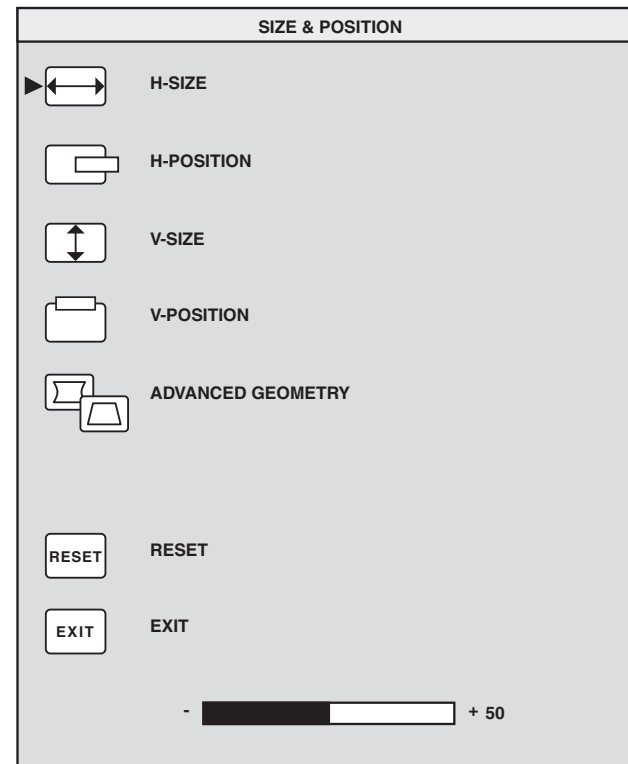
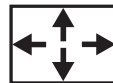

Using the Size & Position Window

The Size & Position window allows you to adjust the horizontal and vertical size and position of an image.

To open the Size & Position window, select the **Size & Position** icon in the OSD Main window.



In the Size & Position window, the following functions are available:

-  **H-Size** Adjusts the horizontal size of the image.
-  **H-Position** Adjusts the horizontal position of the image.
-  **V-Size** Adjusts the vertical size of the image.
-  **V-Position** Adjusts the vertical position of the image.
-  **Advanced Geometry** Opens the Advanced Geometry window. See "Using the OSD Advanced Geometry Window" on page 12.
-  **Reset** Resets the values for the Size & Position window and the Advanced Geometry window (except rotation) to factory settings.
-  **Exit** Closes the Size & Position window, saves any changes you have made, and opens the Main window.

Using the Advanced Geometry Window

The Advanced Geometry window allows you to correct the shape and position of an image beyond the basic vertical and horizontal sizing and positioning that you can do in the Size & Position window.

To open the Advanced Geometry window, select the **Advanced Geometry** icon in the OSD Main window.



12 HP Pavilion MX75 Monitor Guide

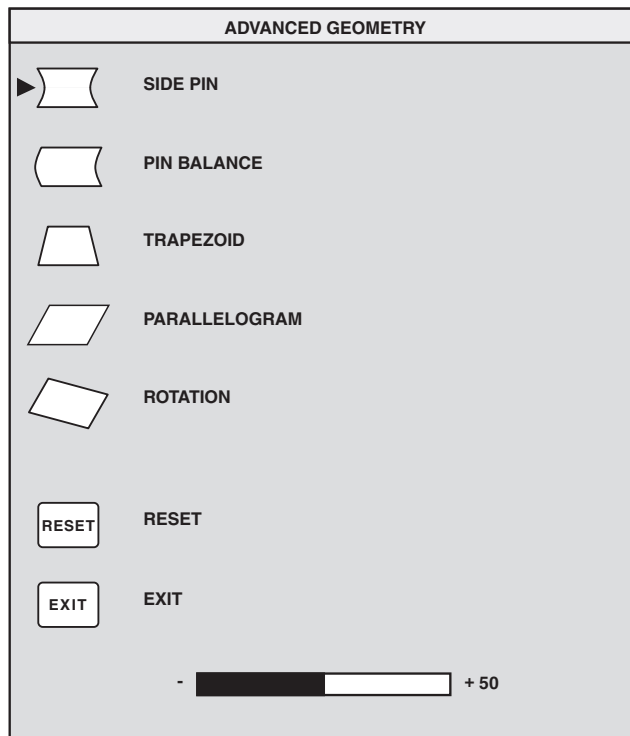

In the Advanced Geometry window, the following functions are available:



Side Pin Adjusts any tapering or bowing of both sides of the image.



Pin Balance Straightens the left or right side of the image when only one side of the image is bowed.



Trapezoid Makes the vertical sides parallel to each other.



Parallelogram Squares the image.



Rotation Adjusts the angle of the image.



Reset Returns all advanced geometry settings, except rotation, to their original factory values.



Exit Closes the Advanced Geometry window, saves any changes you have made, and opens the previous window.

Using the OSD Advanced Menu Window

The OSD Advanced Menu window allows you to make changes to a variety of advanced display settings. Except in special circumstances, you will not need to adjust these settings, but they are available to you as added options.

To open the Advanced Menu window, select the **Advanced Menu** icon in the OSD Main window.

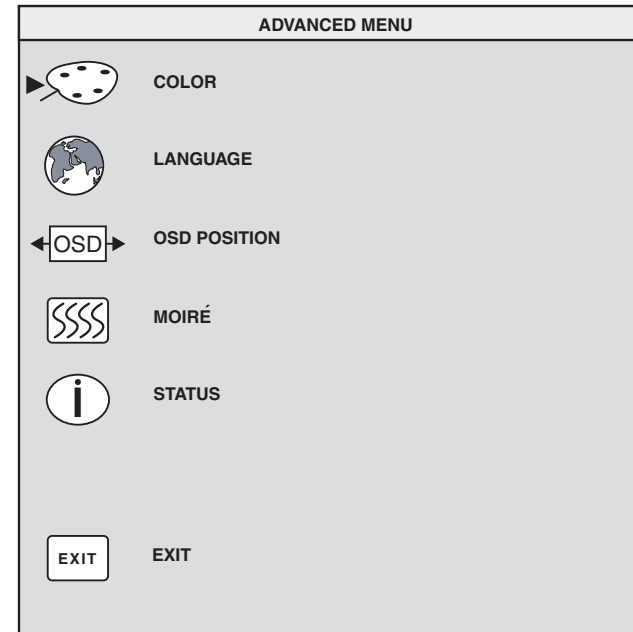

14 HP Pavilion MX75 Monitor Guide

In the OSD Advanced Menu window, the following functions are available:



Color Adjusts the colour temperature of the image.



Language Sets the language of the OSD window.



OSD Position Adjusts the position of the OSD window.



Moiré Control Reduces wavy coloured lines or patterns in the background of your image. Horizontal and vertical controls are available.



Status Provides information about the horizontal and vertical scan frequencies, the resolution (for pre-set modes only), and the serial number of the monitor.



Exit Closes the OSD Advanced Menu window.

Choosing the Colour Temperature

The default colour settings are optimised for best results, but you can change the colour temperature temporarily when necessary. (If you need to save colour settings for a particular application, use the USER COLOR setting.)

You can choose between two settings: 9300K and 6500K.

The 9300K setting is often used for office environments or fluorescent lighting. The 6500K setting is often used in environments with incandescent lighting.

You can also choose to individually adjust the red, green, and blue (RGB) values that make up the screen image. See the section, "Setting Red, Green, and Blue Values" on page 16 for instructions. To choose the colour temperature:

- 1 In the OSD Advanced window, press the Plus (+) or Minus (-) button



to move to the Color icon.

- 2 Press the Select button to open the Color Adjustment window.

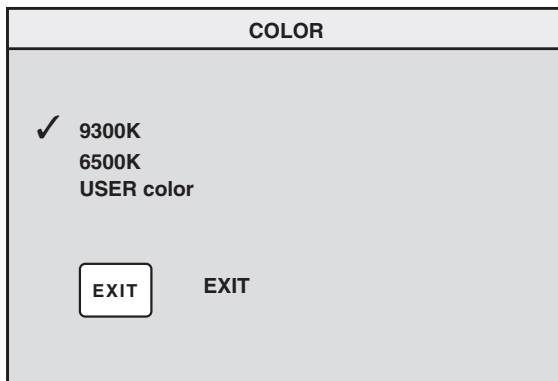

Press the Plus (+) or Minus (-) button to move to the colour temperature option you want.

- 3 Press the Select button to select the colour temperature.
- 4 Select the **Exit** icon to close the Color window.

Setting Red, Green, and Blue Values

You may want to make very precise adjustments to the screen colour. For example, under unique ambient lighting conditions, you may need to adjust the screen colour so that it more closely matches the ambient lighting conditions. You can make these adjustments by individually setting red, green, and blue (RGB) values.

Make sure to let the monitor warm up fully before trying to match colours precisely. It takes the monitor up to 30 minutes to warm up completely after being turned on or recovering from a power-saving state.

To set RGB values:

- 1 In the OSD Advanced Menu window, press the Plus (+) or Minus (-) button to move to the Color icon. 
- 2 Press the Select button to open the Color Adjustment window.

16 HP Pavilion MX75 Monitor Guide

- 3 In the Colour Adjustment window, press the Plus (+) or Minus (-) button to move to the USER COLOR setting.
- 4 Press the Select button to open the RGB Adjustment window.
- 5 Press the Plus (+) or Minus (-) button to move among the options, and then press Select to choose an option.

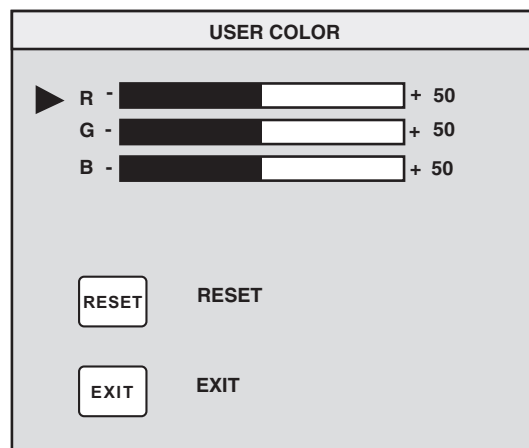

- 6 When a colour is selected, press the Plus (+) or Minus (-) button to increase or decrease the video gain for that colour, and then press Select.
- 7 Press Exit to close the USER COLOR window.

Note: If you select the Reset icon, you reset the value of the colour to the previously set user value.

Choosing a Language

To choose a language for the text in the OSD window:

- 1 In the OSD Advanced Menu window, press the Plus (+) or Minus (-) button to move to the Language icon. 
- 2 Press the Select button to open the Language Selection window.

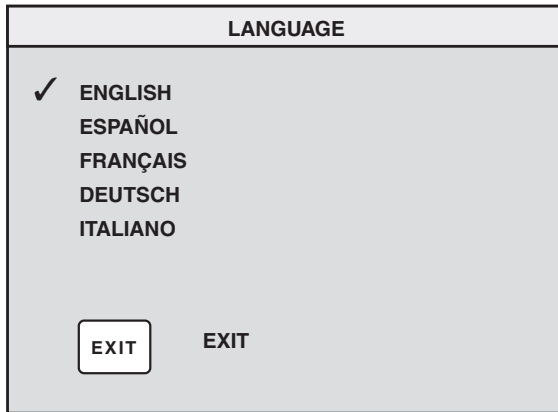

- 3 Press the Plus (+) or Minus (-) button to move to the language you want.
- 4 Press the Select button to select the language.
- 5 Press Exit to close the Language window.

Choosing the OSD Position

The default OSD window position for the windows is the centre of the screen, but you can change the window position.

To adjust the OSD window position:

- 1 In the OSD Advanced Menu window, press the Plus (+) or Minus (-) button to move to the OSD Position icon. 
- 2 Press the Select button to open the OSD Position window.

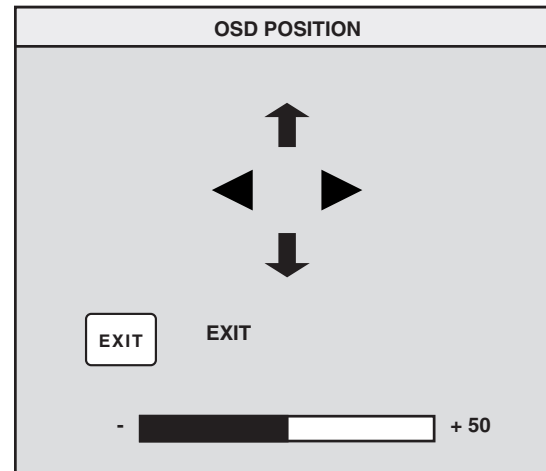

- 3 Press the Plus (+) or Minus (-) button to move between options.

18 HP Pavilion MX75 Monitor Guide

- 4 Press Select to choose a function. The pointers change to arrows for the selected function.
- 5 With the vertical pointers selected, press the Plus (+) or Minus (-) button to move the OSD window up or down.
- 6 With the horizontal pointers selected, press the Plus (+) or Minus (-) button to move the OSD window right or left.
- 7 When you complete the adjustment, press Select.
- 8 Press Exit to close the OSD Position window.

Adjusting the Moiré Filters

Select the Moiré Control icon to reduce wavy coloured lines or patterns in the background of your image. Separate adjustment of horizontal and vertical moiré is available.

To adjust the moiré filter:

- 1 In the OSD Advanced Menu window, press the Plus (+) or Minus (-) button to move to the Moiré icon.



- 2 Press the Select button to open the Moiré window.
- 3 Press the Plus (+) or Minus (-) button to move among the options.

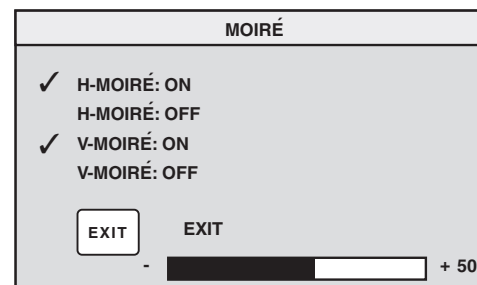

- 4 Press the Select button to select an option. An adjustment bar will appear underneath the Moiré window if you select **H-Moiré: On** or **V-Moiré: On**.

Note: The "H" in H-Moiré means horizontal; the "V" in V-Moiré means vertical.

- 5 Press the Select button to save your changes and close the adjustment bar.
- 6 Press Exit to close the Moiré window.

Using the Status Window

The Status window is an information window that displays the horizontal and vertical scan frequencies, the resolution (for pre-set modes only), and the serial number of the monitor.

To display the Status window:

- 1 In the OSD Advanced Menu window, press the Plus (+) or Minus (-) button to move to the Status icon. 
- 2 Press the Select button to open the Status window.
- 3 Press Select to close the Status window.

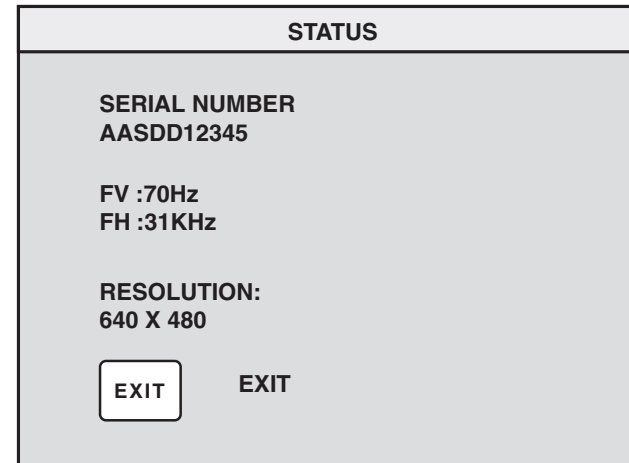

Restoring Factory Adjustments

To restore all parameters to the original factory values:

- 1 Turn the power off.
- 2 While pressing the Plus (+) button, turn the power back on.

Technical Information

This chapter contains technical information about the HP Pavilion MX75 Multimedia Monitor.

This monitor is compatible with IBM PC, PC-compatible, and PS/2 PCs. It is also compatible with VESA power management standards. (See "DPMS Power Management Features" on page 23.)

Monitor Information

Picture tube	17 in (43.1 cm) flat, 90° deflection, black matrix, phosphor P22 medium short, 0.25 mm dot pitch
Maximum viewable area	325 mm (H) x 244 mm (V) 12.8 in (H) x 9.6 in (V) 406.4 mm (16 in) diagonal
Raster (vertical) frequency	50–120 Hz
Line (horizontal) frequency	30–70 kHz

Power source	100–240 VAC, 50–60 Hz (auto switching)
Power consumption	90 W maximum
Dot rate	110 MHz
Pedestal	Tilt: 5° forward, 14° backward Swivel: –60° left or right
Dimensions (W x H x D)	415 x 442 x 438 mm 16.3 x 17.4 x 17.2 in
Net weight	17.0 kg (37.5 lb.)

Operating Conditions

Temperature	5° to 35°C (41° to 95°F)
Humidity	15% to 80%, non-condensing
Altitude	0 to 2286m (0 to 7500 ft)

Storage Conditions

Temperature	–25° to 60°C (–13° to 140°F)
Humidity	0% to 90%, non-condensing
Altitude	0 to 4572 m (15,000 ft)

Pre-Set Video Modes

The HP Pavilion MX75 Multimedia Monitor supports the following industry-standard combinations of screen resolution and refresh rates. Other combinations are possible, but may require adjustments to the image size and position. (See "Using the OSD Main Window" on page 9 for information about making these adjustments.)

The asterisk (*) means primary mode. This is the suggested mode for display.

Resolution dots x lines	60Hz	70Hz	75Hz	85Hz
640 x 480	✓	N/A	✓	✓
720 x 400	N/A	✓	N/A	N/A
800 x 600	N/A	N/A	✓	✓
1024 x 768	✓	N/A	✓	✓*
1280 x 1024	✓	N/A	N/A	N/A

22 HP Pavilion MX75 Monitor Guide

Pin Assignments

The following figure illustrates the 15-pin D-sub male video connector used by the HP Pavilion MX75 Multimedia Monitor. The table shows the pin assignments.

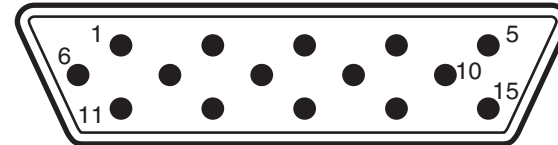

Note: Because of a policy of continuous product improvement, pin assignments are subject to change without notice.

Pin Number	Assignment
1	Red video input
2	Green video input
3	Blue video input
4	Ground
5	Ground
6	Red video return
7	Green video return
8	Blue video return
9	Floating
10	Floating or Ground
11	Ground
12	Data
13	Horizontal sync
14	Vertical sync
15	Data clock

DPMS Power Management Features

To maximise screen life:

- Take advantage of your PC's power management system to control your monitor.
- The HP Pavilion MX75 Multimedia Monitor can recognise power management signals from VESA Display Power Management Signalling (DPMS) video adapters, such as those in HP Pavilion and many other PCs. When the monitor receives an appropriate signal, it reduces its power but remains ready for quick use. The power light on the front panel turns yellow/amber when the monitor is in a power-saving mode.
- VESA DPMS video adapters reduce monitor power consumption by setting the horizontal and/or vertical synchronisation signals to inactive. The monitor will recover quickly when the synchronisation signals are reapplied.

- Standby and Suspend modes offer low power consumption with rapid recovery, while Sleep mode offers the lowest power consumption and a somewhat slower recovery.

The following table shows the characteristics of the normal operating mode and the three power-saving modes.

VESA Display Power Management Signalling (DPMS)				
Mode	Video	Hor. Sync.	Vert. Sync.	Power Used
On	Active	Yes	Yes	≤90 W
Stand-by	Blank	No	Yes	≤15 W
Suspend	Blank	Yes	No	≤15 W
Sleep	Blank	No	No	≤5 W

Regulatory Information

Declaration of Conformity

According to ISO/IEC Guide 22 and EN 45014

Manufacturer's Name: Hewlett-Packard Company

Manufacturer's Address: 10500 Ridgeview Ct.
Cupertino, CA 95015-4010
USA

declares that the product

Product Name: HP Pavilion MX75 Multimedia Monitor

Model Number(s): P1499A

conforms to the following Product Specifications:

Safety: IEC 60950:1991 + A1, A2, A3, A4
EN 60950:1992 + A1, A2, A3, A4, A11

Ergonomics: MPRII 1990:10

EMC: CISPR22:1997/EN55022:1998, Class B¹⁾
CISPR24:1997/EN55024:1998 — Immunity
FCC Title 47 CFR, Part 15 Class B²⁾ /ICES-003, Issue 2
AS/NZS 3548:1995/CISPR22, Class B¹⁾
IEC 61000-3-2:1995/EN 61000-3-2:1995 — Harmonics
IEC-61000-3-3:1994/EN 61000-3-3:1995 — Flicker

Supplementary Information:

The product herewith complies with the requirements of the Low Voltage Directive 73/23/EEC and the EMC Directive 89/336/EEC and carries the CE-marking accordingly.
— the EMC Directive 89/336/EEC (including 93/68/EEC)
— the Low Voltage Directive 73/23/EEC (including 93/68/EEC)

24 HP Pavilion MX75 Monitor Guide

- 1) The Product was tested in a typical configuration with Hewlett-Packard Personal Computer peripherals.
- 2) This Device complies with Part 15 of the FCC Rules. Operation is subject to the following two conditions: (1) this device may not cause harmful interference, and (2) this device must accept any interference received, including interference that may cause undesired operation.

Hardware Quality Engineering Manager
Cupertino, CA, USA, September 2000

For Regulatory Compliance Information ONLY, contact:

Australian Contact: Product Regulations Manager
Hewlett-Packard Australia Ltd.
31-41 Joseph Street
Blackburn Victoria 3130, Australia

European contact for regulatory topics only: Your local Hewlett-Packard Sales and Service Office or Hewlett-Packard GmbH
Department HQ-TRE Standards Europe
Herrenberger Straße 130
D-71034 Boblingen, Germany
(FAX: + 49-7031-14-3143)

North American Contact: Hardware Quality Engineering Manager
Hewlett-Packard, HPD 10500 Ridgeview Ct.
Cupertino, CA 95015-4010 USA
(Phone: 408-343-5000)

FCC Statement

This equipment has been tested and found to comply with the limits for a Class B digital device pursuant to Part 15 of the FCC Rules. These limits are designed to provide reasonable protection against harmful interference in a residential installation. This equipment generates, uses, and can radiate radio frequency energy. If not installed and

used in accordance with the instructions, it can cause harmful interference to radio communications. However, there is no guarantee that interference will not occur in a particular installation. If this equipment does cause harmful interference to radio or television reception, which can be determined by turning the equipment off and on, the user is encouraged to try to correct the interference by one or more of the following measures:

- Reorient or relocate the receiving antenna.
- Move the monitor and the PC away from the radio or television.
- Plug the monitor and PC into a different electrical outlet so that the monitor and PC and the radio or television are on separate electrical circuits. Make sure that all peripheral devices are also FCC Class B-certified.
- Consult a PC dealer, HP, or an experienced radio/TV technician for help.

Note: *HP's system verification tests were conducted with HP-supported peripheral devices and HP-shielded cables, such as those you received with your system. Cables used with this monitor must be properly shielded to comply with FCC requirements.*

Changes or modifications not expressly approved by HP could void the user's authority to operate the equipment.

X-Ray Radiation Notice

During operation, this product emits X-rays; however, it is well shielded and meets the safety and health requirements of various countries, such as the Radiation Act of Germany and the Radiation Control for Health and Safety Act of the United States.

Radiation emitted by this product is less than 0.1 mR/hr (1 μ Sv/hr) at a distance of 10 centimetres from the surface of the cathode-ray tube. The X-ray radiation primarily depends on the characteristics of the cathode ray tube and its associated low-voltage and high-voltage circuitry. Internal controls have been adjusted to ensure safe operation. Only qualified personnel should perform any internal adjustments, as specified in the service manual for this product.

Replace the cathode-ray tube with an identical CRT only.

General Notice

As an ENERGY STAR Partner, Hewlett-Packard has determined that this product meets the ENERGY STAR guidelines for energy efficiency.

ENERGY STAR is a U.S. registered service mark of the United States Environmental Protection Agency.

26 HP Pavilion MX75 Monitor Guide

DOC Statement (Canada Only)

This Class B digital apparatus meets all requirements of the Canadian Interference-Causing Equipment Regulations.

Cet appareil numérique de la classe B respecte toutes les exigences du Règlement sur le matériel brouilleur du Canada.

EMI Statement (European Union Only)

This is a class B product in a domestic environment. This product might cause radio interference. In which case, the user might be required to take adequate measures.

Declaration of VCCI Class B Compliance

この装置は、情報処理装置等電波障害自主規制協議会（VCCI）の基準に基づくクラスB情報技術装置です。この装置は、家庭環境で使用することを目的としていますが、この装置がラジオやテレビジョン受信機に近接して使用されると受信障害を引き起こすことがあります。
取り扱い説明書に従って正しい取り扱いをして下さい。

Index

A

adjustment windows, 9
 Advanced Geometry icon, 10, 12
 Advanced Geometry window, 12–13
 Advanced Menu icon, 10
 Advanced Menu window, 14

B

brightness, adjusting, 10

C

cables, connecting, 4
 cleaning the screen, 8
 Color icon, 15
 colour settings, 15
 colour temperature, choosing, 15–16
 colour, adjusting, 15–16
 contrast, adjusting, 10

D

Degauss icon, 10
 degaussing the display, 6, 10

display

compatibility of, 21
 power-management features, 7–8, 23
 resolution of, 7, 22
 technical information, 21–24
 DPMS (Display Power Management Signalling), 7, 23

E

eyestrain, minimising, 7

F

factory adjustments, restoring, 20
 FCC statement, 25
 front panel, using, 9

H

H-Position icon, 12
 H-Size icon, 12

I

image refresh rates, 7, 22
 installing the monitor, 3

L

Language icon, 15, 17
 language, choosing, 17–18

M

Minus button, 9
 Moiré Control
 setting filters, 19
 moiré filters, 19
 Moiré icon, 15, 19
 monitor. *See also* screen
 avoiding damage to, 2–3
 cleaning, 8
 features, 1
 installing, 3
 locating, 3
 power-management features, 6, 23
 safety procedures, 2–3
 using, 6–8
 viewing angle of, 8
 monitor information, 21

O

- OSD (on screen display) features, 9
- OSD Main window, 9
- OSD Position icon, 15, 18
- OSD window
 - setting position, 18

P

- Parallelogram icon, 13
- pin assignments, 22–23
- Pin Balance icon, 13
- Plus button, 9
- position
 - of OSD window, 18
- Power button, 6
- power cables, connecting and disconnecting, 2, 4
- power-management features, 6, 7, 23
- power-saving modes, 8
- problems. See troubleshooting

R

- refresh rates, 7
- resolution, screen, 7, 22
- Rotation icon, 13

S

- safety procedures, 2–3
- screen
 - cleaning, 8
 - refresh rates, 7
 - resolution, 7, 22
- Select button, 9
- setting
 - position of OSD window, 18
- Side Pin icon, 13
- Size & Position icon, 10, 11
- Size & Position window, 11
- Sleep mode, 6, 8, 24
- speakers, connecting, 5
- specifications, 21–24
- Standby mode, 8, 24
- Status icon, 15
- Status window, 20
- Suspend mode, 8, 24

T

- technical information, 21–24
- Trapezoid icon, 13
- troubleshooting
 - colour problems, 6
 - damage to monitor, 2–3
 - degaussing, 6
 - harmful interference, 25

V

- vertical frequency, 7
- VESA Display Power Management Signalling (DPMS), 7, 23
- video cables, connecting, 4
- video modes, 22
- V-Position icon, 12
- V-Size icon, 12

Z

- Zoom icon, 10

28 HP Pavilion MX75 Monitor Guide

HP Pavilion MX75 Bildskärm Användarhandbok

Svenska

Informationen i det här dokumentet kan ändras utan föregående meddelande.

Hewlett-Packard® Company utfäster inga garantier av något slag i fråga om detta material, inklusive, men inte begränsat till, underförstådda garantier för säljbarhet eller användbarhet för ett visst syfte.

HP ska inte ställas till svars för felaktigheter i innehållet eller för oförutsedda skador eller följdskador i samband med leverans, prestanda eller användning av materialet.

HP tar inget ansvar för användning eller pålitlighet hos programvara eller utrustning som inte har levererats av HP.

Det här dokumentet innehåller information om äganderätt som är skyddad av upphovsrättslagen. Alla rättigheter förbehålles. Ingen del av detta dokument får fotokopieras, reproduceras eller översättas till ett annat språk utan föregående skriftligt medgivande från HP.

Hewlett-Packard Company
Home Products Division
P.O. Box 4010
Cupertino, CA 95015-4010
USA

© Copyright Hewlett-Packard Company, 2000. Alla rättigheter förbehålles.

Hewlett-Packard är ett registrerat varumärke som tillhör

Hewlett-Packard Company i USA och andra länder.

Övriga varu- eller produktnamn är varumärken som tillhör sina respektive ägare.

Innehåll

Inledning	1	Ändra skärminställningarna	9
Säkerhet	2	Använda frontpanelen	9
Extra säkerhetsinformation	3	Använda OSD-huvudfönstret	9
Säkerhetsvarning för växelström	3	Använda fönstret Size & Position	11
Installation.....	3	Använda fönstret Advanced Geometry.....	12
Placera bildskärmen.....	3	Använda OSD-fönstret Advanced Menu	14
Ansluta nät- och videokablar.....	4	Välja färgtemperatur.....	15
Ansluta högtalarna	5	Ställa in värden för rött, grönt och blått.....	16
Använda bildskärmen.....	6	Välja ett språk.....	17
Slå på och stänga av bildskärmen.....	6	Välja OSD-placering.....	18
Avmagnetisera bildskärmen	6	Justera moiréfilter.....	19
Ställa in skärmupplösningen.....	7	Använda statusfönstret	20
Välja uppdateringsintervall	7	Återställa de ursprungliga inställningarna.....	20
Minska energiförbrukningen	7	Teknisk information.....	21
Rengöra skärmen.....	8	Förinställda videolägen	22
Justera visningsvinkeln	8		

Stiftstilldelningar23

DPMS-funktioner för energihantering.....24

Information om bestämmelser25

Konformitetsdeklaration 25

FCC-meddelande..... 25

Strålningsmeddelande..... 26

Allmänt meddelande 26

DOC Statement (gäller endast Kanada)..... 27

EMI-meddelande (endast EU) 27

Deklaration av anpassning efter VCCI klass B 27

Sakregister.....28

iv *MX75 Bildskärm Användarhandbok*

Inledning

Multimediabildskärmen HP Pavilion MX75 (P1499A) är en färgbildskärm med hög upplösning, avsedd för användning tillsammans med HP Pavilion och andra datorer. Bildskärmen har en inbyggd mikrofon och fästen för högtalare som levereras med HP Pavilion. Bildskärmen är anpassad efter ENERGY STAR® från Environmental Protection Agency (EPA) och har funktioner för automatisk strömhantering.

Andra funktioner:

- Justering av skärminställningar direkt på skärmen
- Hanterar högra uppdateringsfrekvenser för att åtgärda flimmer på skärmen och ögonbesvär
- Inbyggd konsol för lutning och vridning

Nedan visas framsidan på bildskärmen HP Pavilion.

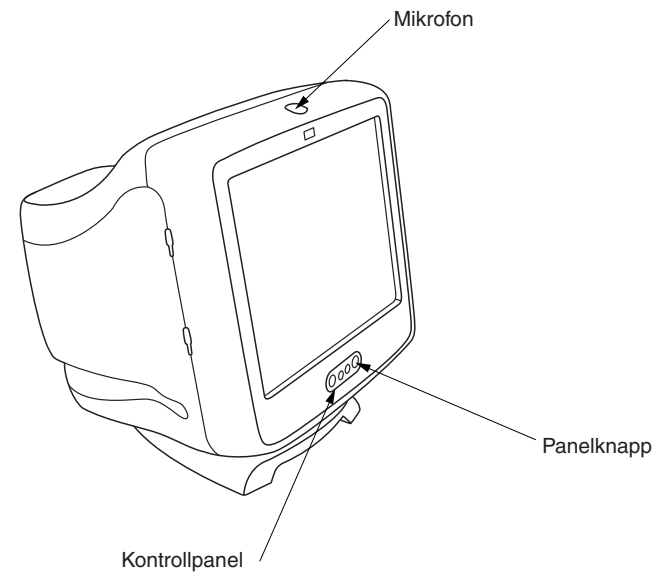

Svenska

Säkerhet

Följ alltid de här anvisningarna — för din egen säkerhet och för att skydda bildskärmen:

- Anslut alltid bildskärmen till ett jordat uttag med tre stift. Använd bara den kabel som levererats av tillverkaren.



Varning: Du måste dra ut strömförsörjningskabeln från uttaget för att helt koppla bort strömmen från bildskärmen.

- Undvik elektriska stötar genom att aldrig ta bort det bakre höljet på bildskärmen. Höljet bör bara tas bort av behörig och kvalificerad personal.
- Placera inte föremål ovanpå bildskärmen. De kan falla ner i ventilationssystemet eller blockera lufttillförseln.
- Utsätt inte bildskärmen för regn eller väta för att undvika skador på bildskärmen och elektriska stötar.

- Justera endast kontrollerna enligt anvisningarna i den här handboken. Justerar du andra kontroller på fel sätt kan det orsaka skador som kräver reparation av en servicetekniker.

Om något av följande tillstånd uppstår, kopplar du ur bildskärmen och kontaktar en behörig servicetekniker:

- Nätkabeln eller kontakten är sliten eller skadad.
- Du har spillt vätska i bildskärmen.
- Bildskärmen har utsatts för regn eller väta.
- Bildskärmen fungerar inte på rätt sätt trots att du har följt anvisningarna.
- Bildskärmen har tappats eller kåpan har skadats.
- Bildskärmens prestanda försämras snabbt.

2 MX75 Bildskärm Användarhandbok

Extra säkerhetsinformation

Den här produkten har utvärderats för anslutning till ett "IT"-system (ett distributionssystem med växelström utan direkt jordad anslutning, enligt IEC950).

Säkerhetsvarning för växelström



Varning: *Placera bildskärmen nära ett växelströmsuttag. Nätkabeln är HP-bildskärmens huvudenhet för bortkoppling från växelström och måste alltid vara lätt tillgänglig. Nätkabeln som levererades med systemet har en jordad kontakt – för din säkerhet. Använd alltid kabeln tillsammans med ett korrekt jordat vägguttag för att undvika elektriska stötar.*

Installation

Följ anvisningarna i det här kapitlet för att installera multimediebildskärmen HP Pavilion MX75.



Varning: *MX-bildskärmen är tung. Var försiktig eller be någon hjälpa dig när du lyfter bildskärmen så att du inte får ryggskador.*

Obs: *Innan du installerar bildskärmen bör du läsa dokumentationen till datorn och grafikkortet. Du kan behöva utföra vissa anpassningar för bildskärmen.*

Placera bildskärmen

Placera bildskärmen på ett plant, stabilt underlag. Välj en plats som inte är för varm och fuktig eller är utsatt för direkt solljus. Placera bildskärmen så långt bort som möjligt från källor som avger elektromagnetiska störningar, t.ex. transformatorer, motorer, fluorescerande ljus och andra bildskärmar.

Ansluta nät- och videokablar

Innan du ansluter några kablar bör du läsa igenom säkerhetsanvisningarna i början av den här handboken. Datorn och bildskärmen måste vara avstängda.

Så här ansluter du nät- och videokablarna:

- 1 Anslut nätkabeln till bildskärmens baksida.

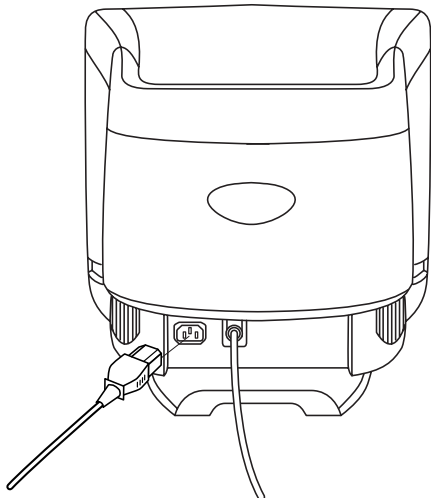

- 2 Sätt in nätkabeln i ett vägguttag.
- 3 Koppla in den blå kontakten på videokabeln i videokontakten på datorn. Har du en HP Pavilion-dator är porten märkt med blått. På vissa HP Pavilion-datorer kan dock porten vara märkt med orange. (Bilden nedan visas bara som referens. Läs användarhandboken till datorn för att hitta videokontakten.)

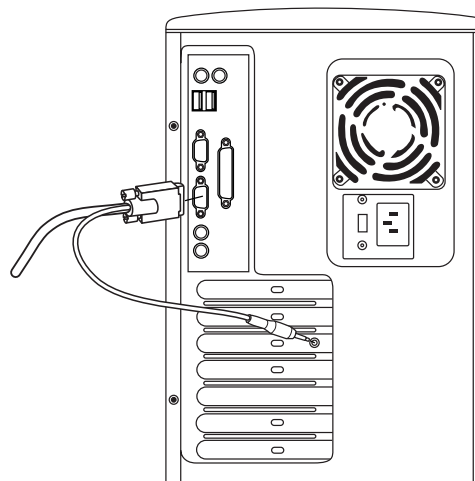

4 MX75 Bildskärm Användarhandbok

- 4 Sätt in mikrofonens rosa kabelkontakt i ljudingången på datorns baksida. Har du en HP Pavilion-dator är kontakten märkt med rosa. På vissa HP Pavilion-datorer kan dock kontakten vara märkt med gult.

Ansluta högtalarna

Bildskärmen är avsedd för användning tillsammans med högtalare av typen Polk Audio som levereras av HP.

- 1 Dra ut kablarna som är kopplade till de två högtalarna.
- 2 Se efter vilken som är höger och vänster högtalare. Du märker på vilken sida av bildskärmen högtalaren passar genom att se efter hur de är formade och var monteringsstiften sitter. Monteringsstift finns dock inte på alla högtalare. Finns det inga monteringsstift går du till steg 5. Den sida på högtalaren där monteringsstiften sitter passar precis mot sidan av bildskärmen.

- 3 Sätt in stiften på den högra högtalaren i motsvarande skårer på bildskärmens högra sida. Skjut stiften nedåt och låt dem glida in helt i skårorna.

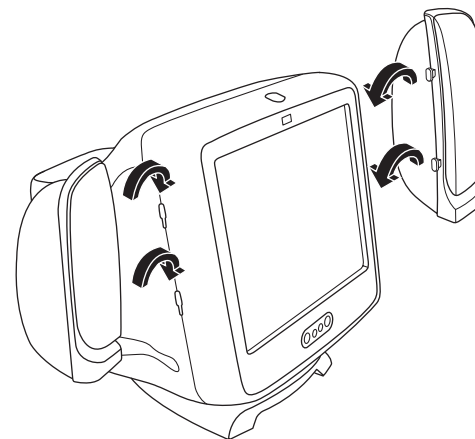

- 4 Sätt in stiften på den vänstra högtalaren i motsvarande skårer på bildskärmens vänstra sida. Skjut stiften nedåt och låt dem glida in helt i skårorna.
- 5 Läs i användarhandboken till datorn om hur du ansluter högtalarna till datorn.

Använda bildskärmen

Det här kapitlet innehåller information om hur du använder bildskärmen HP Pavilion MX75.

Slå på och stänga av bildskärmen

Slå på och stäng av bildskärmen med strömbrytarknappen på frontpanelen. När bildskärmen är på lyser en lampa bredvid strömbrytarknappen. Ljuset är grönt när bildskärmen och datorn är aktiverade och gult/gulbrunt när bildskärmen är i någon form av viloläge.

Bildskärmens funktioner för strömhantering minskar strömförbrukningen till lägre nivåer om datorn inte har använts under en angiven tidsperiod. Mer information finns i "Minska energiförbrukningen" på sidan 7.

På grund av bildskärmens hanteringsfunktioner för strömförsörjning, behöver du normalt inte stänga av bildskärmen när du inte använder den. När bildskärmen är avstängd använder

den samma energimängd som i viloläge (mindre än 5 watt).

Om datorn inte stöder DPMS kan du minska energiförbrukningen genom att stänga av bildskärmen när den inte används under en längre period. Du kan stänga av och slå på bildskärmen även om datorn är på hela tiden.



Varning: Om du helt vill koppla bort all ström från bildskärmen måste du ta ur nätkabeln från vägguttaget eller överspänningskyddet.

Avmagnetisera bildskärmen

När du avmagnetiserar tar du bort magnetism som orsakar oönskade färgvariationer. Du kan avmagnetisera bildskärmen när du upptäcker att färgen inte ser rätt ut.

Obs: Avmagnetisera inte bildskärmen oftare än en gång i halvtimmen. Avmagnetiseringen blir annars inte avslutad. Du behöver inte avmagnetisera om du inte har flyttat på bildskärmen.

6 MX75 Bildskärm Användarhandbok

Det finns två avmagnetiseringsmetoder. Varje gång du slår på bildskärmen avmagnetiseras den automatiskt. Du kan också använda avmagnetiseringsalternativet i huvudfönstret på skärmen (OSD) för att avmagnetisera.

Mer anvisningar finns i "Använda OSD-huvudfönstret" på sidan 9.

Ställa in skärmupplösningen

Skärmupplösningen avgör hur mycket information som visas på skärmen. Begreppet skärmupplösning avser det antal bildpunkter eller *pixlar* som används för att skapa en bild. En låg skärmupplösning innebär att skärmen använder ett relativt lågt antal relativt stora punkter. En högre upplösning innebär att bilden består av fler punkter med mindre storlek. Med högre skärmupplösningar blir ikoner, fönster och text mindre på skärmen, men skärmen rymmer mer information.

Du använder Kontrollpanelen i Windows för att ställa in upplösningen. Bildskärmen hanterar flera vanliga skärmupplösningar.

Välja uppdateringsfrekvens

Du undviker ögonbesvär och höjer prestanda för bildskärmen om du använder högsta möjliga bilduppdateringsfrekvens eller vertikal frekvens där du inte ser flimmer (oftast vid eller över 75 Hz för de flesta användare).

Bilduppdateringsfrekvensen är det antal gånger per sekund som bilden uppdateras. Tabellen "Förinställda videolägen" visar de bilduppdateringsfrekvenser som hanteras av bildskärmen vid olika skärmupplösningar.

Minska energiförbrukningen

HP Pavilion -datorer stöder VESA DPMS (Display Power Management Signaling).

Energihanteringsfunktionerna minskar bildskärmens energiförbrukning när tangentbordet inte har använts på ett tag.

Bildskärmen hanterar tre olika energisparlägen – Standby (vänteläge), Suspend (vänteläge), och Sleep (viloläge). En beskrivning av lägena finns i "DPMS-funktioner för energihantering".

När bildskärmen befinner sig i något av energisparlägena är skärmen tom och strömindikatorn på frontpanelen är gul/gulbrun. Du kan få information om hur du ställer in energisparlägen i datorns användarhandbok.

Rengöra skärmen

Så här rengör du skärmen:

- 1 Stäng av skärmen och koppla ur strömmen.
- 2 Fukta en mjuk trasa med rengöringsmedel för glas och torka skärmen försiktigt.



Varning: Använd inte rengöringsmedel som innehåller fluorider, syror eller alkaliska ämnen. Använd aldrig hårda eller frätande rengöringsprodukter när du rengör skärmen.

- 3 Torka av skärmen med en mjuk trasa.
- 4 Koppla in bildskärmen och slå på den.

Justera visningsvinkeln

Du kan justera visningsvinkeln med bildskärmens konsolfäste. Du kan luta och vrida skärmen tills den står i det läge som är mest bekvämt för dig.

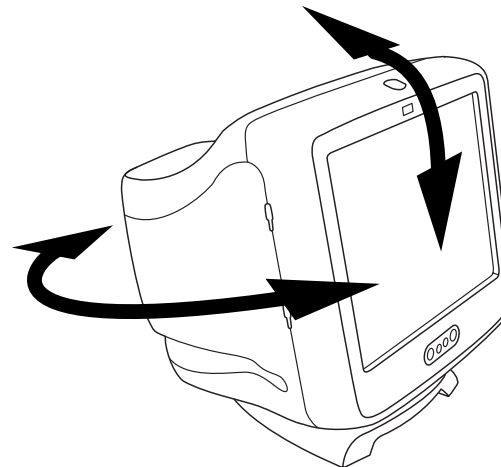

8 MX75 Bildskärm Användarhandbok

Ändra skärminställningarna

Du använder bildskärmens OSD-funktioner när du ändrar inställningarna. Knapparna på frontpanelen kontrollerar ikonerna och fönstren på skärmen.

Använda frontpanelen

Du använder de tre knapparna på bildskärmens framsida för att kontrollera OSD-funktionerna.



Knappen Select (välj) öppnar OSD-huvudfönstret om inga andra OSD-fönster visas. Med knappen Select öppnas justeringsfältet för vald ikon i OSD-huvudfönstret eller motsvarande fönster.



Knappen Minus minskar en inställning om justeringsfönstret är öppet. I ett fönster flyttar knappen pekaren uppåt genom ikonmenyn.



Knappen Plus ökar en inställning om justeringsfönstret är öppet. I ett fönster flyttar knappen pekaren nedåt genom ikonmenyn.

Använda OSD-huvudfönstret

Med OSD-huvudfönstret kan du ändra många olika skärminställningar. Du öppnar fönstret genom att trycka på knappen Select när inga andra OSD-fönster visas på skärmen.

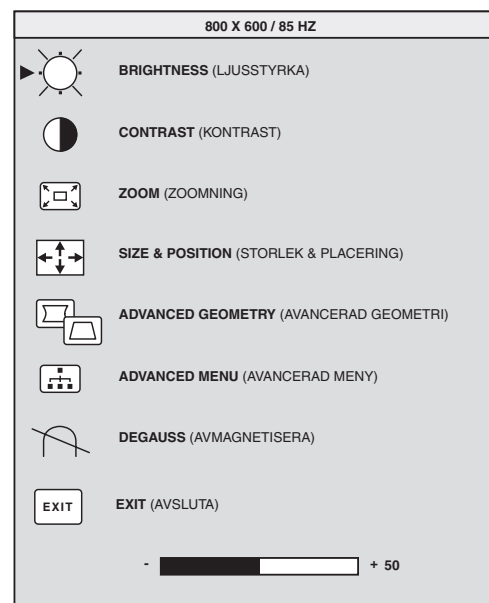

Följande funktioner är tillgängliga i OSD-huvudfönstret:



Brightness (ljusstyrka) Justerar ljusstyrkenivån i bilden.



Contrast (kontrast) Justerar skillnaden i ljusstyrka mellan ljusa och mörka partier i bilden.



Zoom (zoomning) Ökar eller minskar bildstorleken i båda riktningarna.



Size and Position Öppnar fönstret Size & Position (storlek och placering).



Advanced Geometry (avancerad geometri) Öppnar fönstret Advanced Geometry.



Advanced Menu (avancerad meny) Öppnar fönstret Advanced Menu.



Degauss (avmagnetisera) Avmagnetiserar bildskärmen och återställer bildkvaliteten.



Exit (avsluta) Stänger OSD-huvudfönstret och sparar de ändringar du gjort.

Väljer du ikoner för **Brightness**, **Contrast** eller **Zoom**, visas ett justeringsfält under OSD-fönstret. Du förlänger eller förkortar justeringsfältet med knappen Plus (+) eller Minus (-). En siffra bredvid kontrollfältet visar procent av den aktuella inställningen jämfört med det maximala värdet.

Så här använder du OSD-huvudfönstret:

- 1 Tryck på knappen Select på bildskärmens frontpanel för att öppna OSD-huvudfönstret.
- 2 Tryck på knapparna Plus (+) eller Minus (-) för att flytta mellan ikonerna i fönstret.
- 3 När ikonen för önskad funktion markeras trycker du på knappen Select.
 - Om du väljer alternativet **Degauss** (avmagnetisera) eller **Exit** (avsluta) sätts alternativet igång direkt.
 - Om du väljer ikonerna för **Brightness** (ljusstyrka), **Contrast** (kontrast) eller **Zoom** (zoomning), visas ett justeringsfält.

10 MX75 Bildskärm Användarhandbok

- Om du väljer ett annat alternativ visas ett annat fönster.

- 4 Om ett justeringsfält visas trycker du på knappen Plus (+) eller Minus (-) för att ändra den aktuella inställningen och sedan på Select för att spara dem och stänga justeringsfältet.



- 5 Vill du stänga OSD-huvudfönstret väljer du ikonen **Exit**.



Obs: En beskrivning får du bara tillsammans med en markerad ikon och med ikonerna Reset (återställ) och Exit.

Använda fönstret **Size & Position**

Med fönstret Size & Position (storlek och placering) kan du justera horisontell och vertikal storlek och placering för bilden.

Markera ikonen **Size & Position** i OSD-huvudfönstret för att öppna fönstret Size & Position.

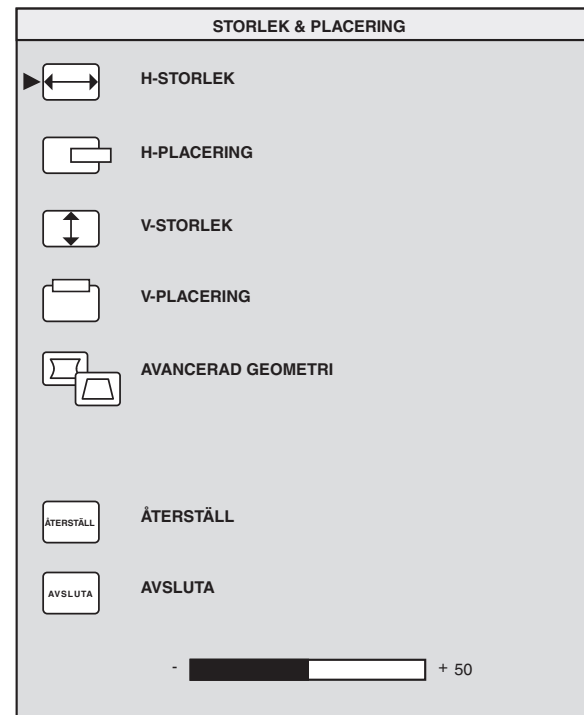

Svenska

Följande funktioner är tillgängliga i fönstret Size & Position:



H-Size (horisontell storlek) bildens bredd.



H-Position (horisontell placering) Justerar den horisontella placeringen av bilden.



V-Size (vertikal storlek) Justerar bildens höjd.



V-Position (vertikal placering) Justerar den vertikala placeringen av bilden.



Advanced Geometry (avancerad geometri) Öppnar fönstret Advanced Geometry. Se "Använda OSD-fönstret Advanced Geometry" på sidan 12.



Reset (återställ) Återställer värdena för fönstret Size & Position och fönstret Advanced Geometry (utom rotering) till de ursprungliga inställningarna.



Exit (avsluta) Stänger fönstret Size & Position, sparar eventuella ändringar och öppnar huvudfönstret.

Använda fönstret Advanced Geometry

Med fönstret Advanced Geometry kan du korrigera formen och placeringen av bilden utöver de grundläggande justeringarna av horisontell eller vertikal storlek och placering, som du utför i fönstret Size & Position.

Markera ikonen **Advanced Geometry** i OSD-huvudfönstret för att öppna fönstret Advanced Geometry.



12 MX75 Bildskärm Användarhandbok

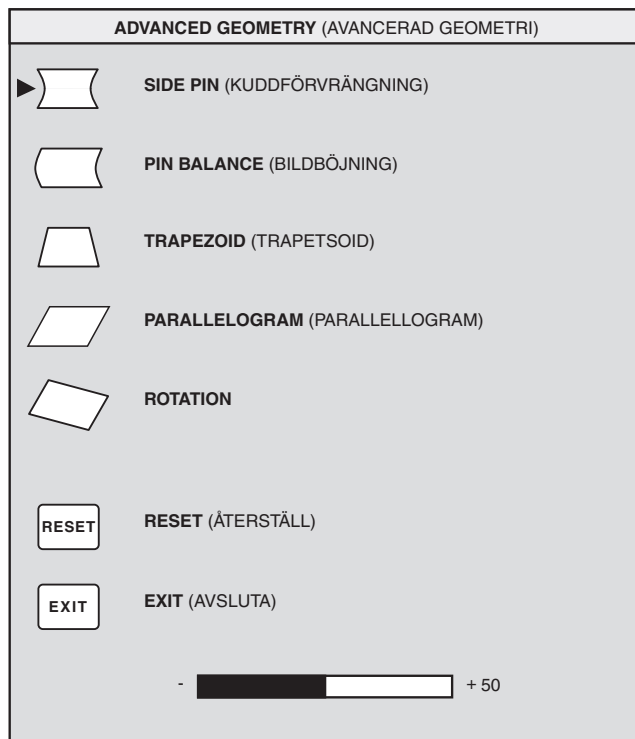

Följande funktioner är tillgängliga i fönstret Advanced Geometry:



Side Pin (kuddförvrängning) Justerar eventuella avsmalningar eller utbuktningar på bildens båda sidor.



Pin Balance (bildböjning) Rättar till vänsterkant och högerkant på bilden när bara en sida på bilden är böjd.



Trapezoid (trapetsoid) Gör så att de vertikala kanterna blir parallella.



Parallelogram (parallelogram) Gör bilden kvadratisk.



Rotation (rotation) Justerar bildvinkeln.



Reset (återställ) Återställer alla avancerade geometriska inställningar, utom rotering, till sina ursprungsvärden.



Exit (avsluta) Stänger fönstret Advanced Geometry, sparar eventuella ändringar och öppnar det föregående fönstret.

Svenska

Använda OSD-fönstret Advanced Menu

Med OSD-fönstret Advanced Menu (avancerad meny) kan du ändra många olika avancerade skärminställningar. Du behöver inte justera dessa inställningar förutom i specialfall, men de finns tillgängliga för dig som extra alternativ.

Markera ikonen **Advanced Menu** i OSD-huvudfönstret för att öppna fönstret Advanced Menu.

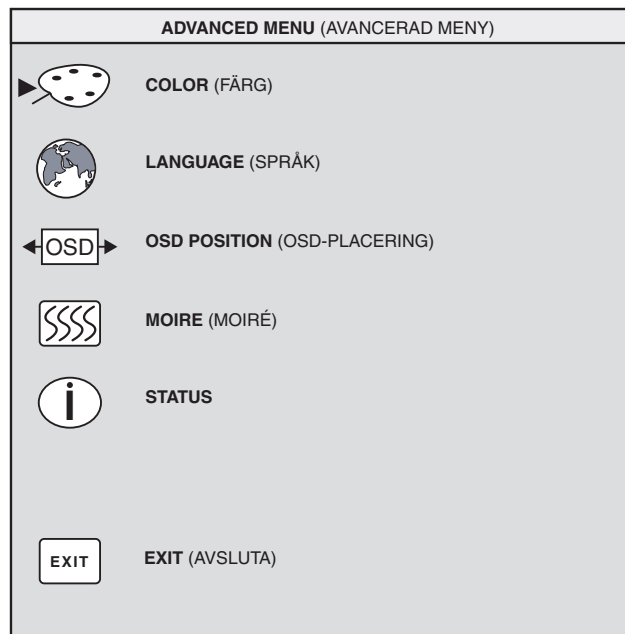

14 MX75 Bildskärm Användarhandbok

Följande funktioner är tillgängliga i OSD-fönstret Advanced Menu:



Color (färg) Justerar färgtemperaturen på bilden.



Language (språk) Ställer in språk för OSD-fönstret.



OSD Position Justerar placeringen av OSD-fönstret.



Moiré Control (moirékontroll) Reducerar vågiga färgränder eller mönster i bildens bakgrund. Det finns horisontella och vertikala kontroller.



Status Ger information om de horisontella och vertikala frekvenserna, upplösningen (endast för förinställda lägen) och bildskärmens serienummer.



Exit (avsluta) Stänger OSD-fönstret Advanced Menu.

Välja färgtemperatur

Färgernas standardinställningar är optimerade för bästa resultat, men du kan ändra färgtemperaturen tillfälligt om så behövs. (Om du behöver spara färginställningar för ett särskilt program kan du använda inställningen USER COLOR [användarinställd färg].)

Du kan välja mellan två inställningar: 9 300 K och 6 500 K.

Inställningen 9 300 K används ofta i kontorsmiljöer eller i lysrörsbelysning. Inställningen 6 500 K används ofta i miljöer med vitglödande ljus.

Du kan också välja att justera värdena rött, grönt och blått (RGB), som utgör skärmbilden, vart och ett för sig. Anvisningar finns i avsnittet "Ställa in värden för rött, grönt och blått" på sidan 16. Så här väljer du färgtemperatur:

- 1 Tryck på knappen Plus (+) eller Minus (-) i OSD-fönstret Advanced för att komma till ikonen Color.



- Tryck på knappen Select för att öppna fönstret Color Adjustment.

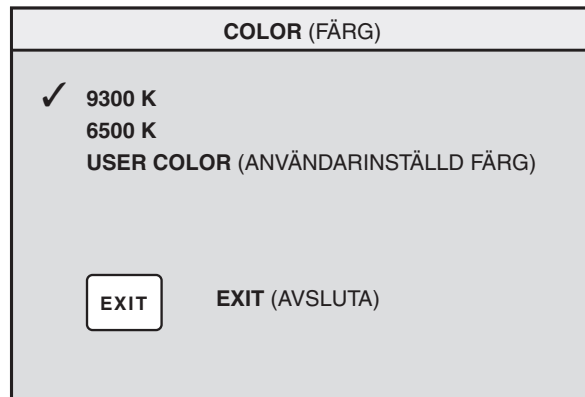

Tryck på knapparna Plus (+) eller Minus (-) för att komma till önskat alternativ för färgtemperatur.

- Tryck på knappen Select för att välja färgtemperatur.
- Välj ikonen **Exit** för att stänga fönstret Color.

Ställa in värden för rött, grönt och blått

Du kan justera färgerna på skärmen mycket exakt. När belysningen är något ovanlig kan du t.ex. behöva justera färgen på skärmen så att den överensstämmer med ljusförhållandena i miljön runt omkring dig. Du kan ställa in värdena för färgerna rött, grönt och blått (RGB) vart och ett för sig.

Se till att bildskärmen är tillräckligt uppvärmd innan du gör dessa inställningar. Det tar upp till 30 minuter för bildskärmen att bli helt uppvärmd efter det att den slagits på eller efter det att den har befunnit sig i energisparläge.

Så här ställer du in RGB-värdena:

- Tryck på knappen Plus (+) eller Minus (-) i OSD-fönstret Advanced Menu för att komma till ikonen Color. 
- Tryck på knappen Select för att öppna fönstret Color Adjustment.

16 MX75 Bildskärm Användarhandbok

- Tryck på knappen Plus (+) eller Minus (-) i fönstret Color Adjustment för att komma till inställningen USER COLOR.
- Tryck på knappen Select för att öppna fönstret RGB Adjustment (RGB-justering).
- Tryck på knappen Plus (+) eller Minus (-) för att navigera bland alternativen och tryck sedan på Select för att välja.

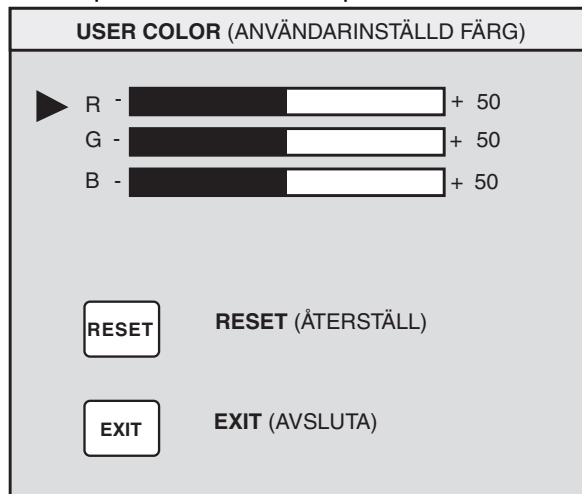

- När du har markerat en färg, trycker du på knappen Plus (+) eller Minus (-) för att minska eller öka bildförstärkningen för den färgen. Tryck sedan på Select.
- Tryck på Exit för att stänga fönstret USER COLOR.

Obs: Väljer du ikonen Reset, återställer du färgvärdet till det tidigare användarinställda värdet.

Välja ett språk

Så här väljer du ett språk för texten i OSD-fönstret:

- Tryck på knapp en Plus (+) eller Minus (-) i OSD-fönstret Advanced för att komma till ikonen Language (språk). 
- Tryck på knappen Select för att öppna fönstret Language Selection (språkval).

Svenska

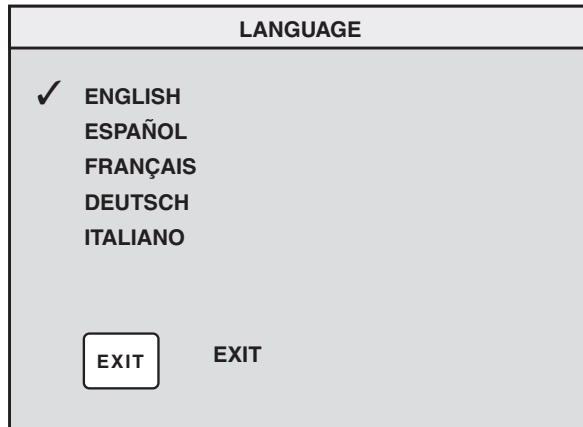

- 3 Tryck på knapparna Plus (+) eller Minus (-) för att komma till önskat språk.
- 4 Tryck på knappen Select för att välja språk.
- 5 Tryck på Exit för att stänga fönstret Language.

Välja OSD-placering

Standardplaceringen av OSD-fönstren är i mitten av skärmen, men du kan ändra den.

Så här justerar du placeringen av OSD-fönstret:

- 1 Tryck på knappen Plus (+) eller Minus (-) i OSD-fönstret Advanced Menu för att komma till ikonen OSD Position. 
- 2 Tryck på knappen Select för att öppna fönstret OSD Position (OSD-placering).

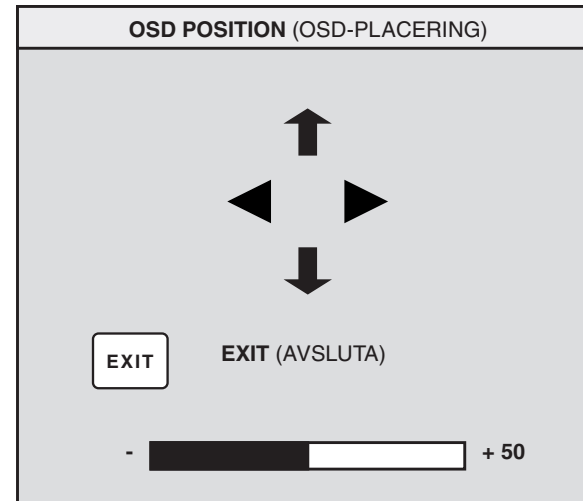

- 3 Tryck på knapparna Plus (+) eller Minus (-) för att bläddra mellan alternativen.

18 MX75 Bildskärm Användarhandbok

- 4** Tryck på Select för att välja en funktion. Pekarna ändras till pilar för den markerade funktionen.
- 5** När du har valt de vertikala pekarna trycker du på knappen Plus (+) eller Minus (-) för att flytta OSD-fönstret uppåt eller neråt.
- 6** När du har valt de horisontella pekarna trycker du på knappen Plus (+) eller Minus (-) för att flytta OSD-fönstret åt höger eller vänster.
- 7** Tryck på Select när du är klar med justeringarna.
- 8** Tryck på Exit för att stänga fönstret OSD Position.

Justera moiréfilter

Du väljer ikonen Moiré Control för att reducera vågiga färggränder eller mönster i bildens bakgrund. Du kan justera horisontell och vertikal moiré separat.

Så här justerar du moiréfiltret:

- 1** Tryck på knappen Plus (+) eller Minus (-) i OSD-fönstret Advanced Menu för att komma till ikonen Moiré.



- 2** Tryck på knappen Select för att öppna fönstret Moiré.
- 3** Tryck på knappen Plus (+) eller Minus (-) för att bläddra mellan alternativen.

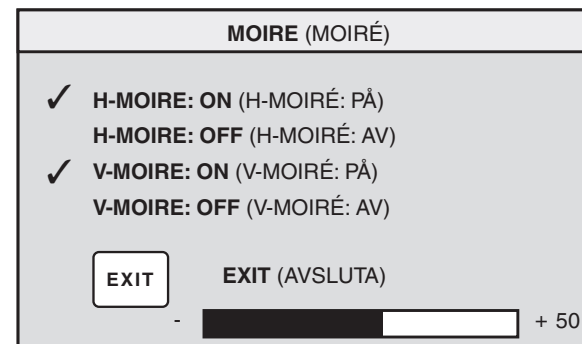

- Tryck på knappen Select för att välja ett alternativ. Ett justeringsfält visas under fönstret Moiré om du valde **H-Moiré: On** eller **V-Moiré: On (på)**.

Obs: "H" i H-Moiré betyder horisontell. "V" i V-Moiré betyder vertikal.

- Tryck på knappen Select för att spara ändringarna och stänga justeringsfältet.
- Tryck på Exit för att stänga fönstret Moiré.

Använda statusfönstret

Statusfönstret ger information om de horisontella och vertikala frekvenserna, upplösningen (endast för förinställda lägen) och serienumret på bildskärmen.

Så här visar du statusfönstret:

- Tryck på knappen Plus (+) eller Minus (-) i OSD-fönstret Advanced Menu för att komma till ikonen Status.



- Tryck på knappen Select för att öppna fönstret Status.
- Tryck på Select för att stänga fönstret Status.

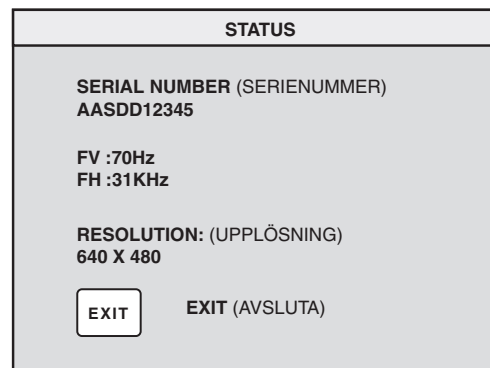

Återställa de ursprungliga inställningarna

Så här återställer du alla värden till de ursprungliga inställningarna:

- Stäng av bildskärmen.
- Slå på bildskärmen igen samtidigt som du håller ner knappen Plus (+).

20 MX75 Bildskärm Användarhandbok

Teknisk information

Det här kapitlet innehåller teknisk information om multimediablebildskärmen HP Pavilion MX75.

Bildskärmen är kompatibel med IBM-datorer, PS/2-datorer och andra PC-kompatibla datorer. Den är också kompatibel med standarden för VESA:s energihantering. (Se "DPMS-funktioner för energihantering" på sidan 24.)

Bildskärmsinformation

Bildrör	17 tum (43,1 cm) platt, 90° avböjning, svart matris, fosfor P22 medium short, 0,25 mm punktavstånd
Maximal visningsyta	325 mm (H) x 244 mm (V) 12,8 tum (H) x 9,8 tum (V) 16 tum (406,4 mm) diagonalt
Rasterfrekvens (vertikalt)	50–120 Hz
Linjefrekvens (horisontellt)	30–70 kHz

Strömkälla	Växelström 100–240 V, 50–60 Hz (automatisk omkoppling)
Strömförbrukning	Högst 90 W
Punktfrekvens	110 MHz
Konsol	Böjning: 5° framåt, 14° bakåt Vridning: –60° åt vänster eller åt höger
Mått (B x H x D)	415 x 442 x 438 mm 16,3 x 17,4 x 17,2 tum
Nettovikt	17 kg
Miljöförhållanden	
Temperatur	5° till 35°C
Luftfuktighet	15 % till 80 %, icke kondenserande
Höjd ö.h.	0 till 2286 m
Förvarings-förhållanden	
Temperatur	–25° till 60°C
Luftfuktighet	0 % till 90 %, icke kondenserande
Höjd ö.h.	0 till 4572 m

Förinställda videolägen

Multimediaskärmen HP Pavilion MX75 hanterar följande standardkombinationer av skärmupplösningar och uppdateringsfrekvenser. Andra kombinationer är också möjliga, men kan kräva justeringar i bildstorlek och placering. (Mer anvisningar om hur du utför dessa justeringar finns i avsnittet "Använda OSD-huvudfönstret" på sidan 9.)

Asterisken (*) indikerar ursprungsläge (primary mode). Detta visningsläge rekommenderas.

Upplösning punkter x linjer	60 Hz	70 Hz	75 Hz	85 Hz
640 x 480	✓	ej tillämpligt	✓	✓
720 x 400	ej tillämpligt	✓	ej tillämpligt	ej tillämpligt
800 x 600	ej tillämpligt	ej tillämpligt	✓	✓
1024 x 768	✓	ej tillämpligt	✓	✓*
1280 x 1024	✓	ej tillämpligt	ej tillämpligt	ej tillämpligt

22 MX75 Bildskärm Användarhandbok

Stiftstilldelningar

Följande bild visar den videoanslutning, 15-stifts D-sub hankontakt, som används av multimediebildskärmen HP Pavilion MX75. Tabellen visar stiftstilldelningarna.

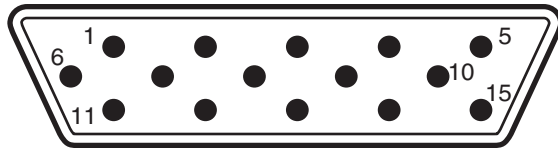

Obs: På grund av ständiga produktförbättringar kan stiftstilldelningarna ändras utan föregående meddelande.

Stiftnummer	Tilldelning
1	Röd videoingång
2	Grön videoingång
3	Blå videoingång
4	Jord
5	Jord
6	Röd videoutgång
7	Grön videoutgång
8	Blå videoutgång
9	Frisvävande
10	Frisvävande eller jord
11	Jord
12	Data
13	Horisontell synkning
14	Vertikal synkning
15	Dataklockan

Svenska

DPMS-funktioner för energihantering

Så här förbättrar du bildskärmens livslängd:

- Utnyttja datorns energihanteringssystem för att kontrollera bildskärmen.
- Multimediebildskärmen HP Pavilion MX75 känner av energihanteringssignalerna från grafikkort med VESA DPMS (Display Power Management Signaling), t.ex. sådana som finns i HP Pavilion och många andra datorer. När bildskärmen får rätt signal, minskar den energin men förblir aktiv och är snabbt klar för användning. Strömlampan på frontpanelen blir gul/brungul när bildskärmen befinner sig i ett energisparläge.
- VESA DPMS-videokort minskar energiförbrukningen för bildskärmen genom att avaktivera horisontella och/eller vertikala synkroniserings signaler. Bildskärmen återställs snabbt när synkroniserings signalerna används igen.

- Lägena Standby (vänteläge) och Suspend (uppehåll) ger låg energiförbrukning med snabb återställning, medan läget Sleep (viloläge) ger lägsta energiförbrukning och en något långsammare återställning.

Följande tabell visar egenskaper för det normala funktionsläget och de tre energisparlägena.

VESA DPMS (Display Power Management Signaling)				
Läge	Video	Hor. Synk.	Vert. Synk.	Använd energi
On (På)	Aktiv	Ja	Ja	≤90 W
Standby (uppehåll)	Tom	Nej	Ja	≤15 W
Suspend (uppehåll)	Tom	Ja	Nej	≤15 W
Sleep (viloläge)	Tom	Nej	Nej	≤5 W

24 MX75 Bildskärm Användarhandbok

Information om bestämmelser

Konformitetsdeklaration

Enligt ISO/IEC Guide 22 och EN 45014 meddelar

Tillverkarens namn: Hewlett-Packard Company
Tillverkarens adress: 10500 Ridgeview Ct.
 Cupertino, CA 95015-4010
 USA

att produkten

Produktnamn: HP Pavilion MX75 multimediaskärm
Modellnummer: P1499A

står i konformitet med följande produktspecifikationer:

Säkerhet: IEC 60950:1991 + A1, A2, A3, A4
 EN 60950:1992 + A1, A2, A3, A4, A11

Ergonomi: MPRII 1990:10

EMC: CISPR22:1997/EN55022:1998, Class B ¹⁾
 CISPR24:1997/EN55024:1998 — Immunity
 FCC Title 47 CFR, Part 15 Class B ²⁾ /ICES-003, Issue 2
 AS/NZS 3548:1995/CISPR22, Class B ¹⁾
 IEC 61000-3-2:1995/EN 61000-3-2:1995 — Harmonics
 IEC-61000-3-3:1994/EN 61000-3-3:1995 — Flicker

Tilläggsinformation:

Produkten överensstämmer härmed med kraven i Low Voltage Directive 73/23/EEC och EMC Directive 89/336/EEC och bär CE-märket.

— EMC Directive 89/336/EEC (inklusive 93/68/EEC)
 — Low Voltage Directive 73/23/EEC (inklusive 93/68/EEC)

- 1) Produkten har testats i en typisk konfiguration med periferenheter till datorer från Hewlett-Packard.
- 2) Enheten överensstämmer med Part 15 i FCC Rules. Användning är underkastad följande två villkor: (1) enheten får inte orsaka skadlig interferens och (2) enheten måste godta mottagen interferens, inklusive interferens som kan orsaka problem vid användningen.
 Hardware Quality Engineering Manager
 Cupertino, CA, USA, September 2000

Kontaktinformation — ENDAST för information om anpassning efter bestämmelser:

Kontakt i Australien: Product Regulations Manager
 Hewlett-Packard Australia Ltd.
 31-41 Joseph Street
 Blackburn Victoria 3130, Australien

Kontakt i Europa, endast för information om bestämmelser: Lokala återförsäljare och servicekontor för Hewlett-Packard, eller Hewlett-Packard GmbH
 Department HQ-TRE Standards Europe
 Herrenberger Straße 130
 D-71034 Böblingen, Tyskland
 (FAX: + 49-7031-14-3143)

Kontakt i Nordamerika: Hardware Quality Engineering Manager
 Hewlett-Packard, HPD 10500 Ridgeview Ct.
 Cupertino, CA 95015-4010, USA
 (Telefon: 408-343-5000)

FCC-meddelande

Den här utrustningen har testats och befunnits vara anpassad till gränsvärdena för en digital enhet Klass B enligt Part 15 i FCC Rules. Gränserna är utformade så att de ger skydd mot skadlig interferens för en installation i hemmet. Utrustningen genererar, använder och kan utstråla energi i form av radiovågor. Om den inte installeras och används enligt anvisningarna kan den orsaka interferens som är skadlig för radiokommunikationer. Det finns dock ingen garanti för att interferens inte kommer att uppstå vid en specifik installation. Om utrustningen orsakar skadlig interferens för radio- eller TV-mottagning, vilket kan avgöras genom att slå på och stänga av utrustningen, uppmanas användaren att försöka korrigera interferensen genom en eller fler av följande åtgärder:

- Rikta om mottagarantennen eller placera den på ett annat ställe.
- Flytta bildskärmen och datorn längre bort från radion eller TV-apparaten.
- Anslut bildskärmen och datorn till ett annat vägguttag så att de befinner sig i en annan strömkrets än radion och TV-apparaten. Kontrollera att alla periferenheter också är certifierade enligt FCC Klass B.
- Rådfråga en datoråterförsäljare, HP eller en erfaren radio/TV-tekniker.

Obs: HP:s systemverifieringstester utfördes med periferenheter som stöder HP och med skärmade kablar från HP, t.ex. sådana som levererades med datorn. Kablar som används med den här bildskärmen måste vara korrekt skärmade för att överensstämma med FCC-kraven.

Ändringar som inte uttryckligen har godkänts av HP kan upphäva användarens rätt att använda utrustningen.

Strålningsmeddelande

Vid användning avger den här produkten strålning. Den är dock väl avskärmd och uppfyller säkerhets- och hälsokraven i olika länder, t.ex. i Tyskland och i USA Radiation Control for Health and Safety Act.

Den strålning som avges av den här produkten är mindre än 0,1 mR/hr (1 µSv/timme) vid ett avstånd på 10 cm från katodstrålerörets yta. Strålningen beror huvudsakligen på katodstrålerörets egenskaper och dess lågspännings- och högspänningskretsar. Interna kontroller har utförts för att garantera säker användning. Interna justeringar bör bara utföras av kvalificerad personal, vilket anges i servicehandboken för produkten.

Byt bara ut katodstråleröret mot ett exakt likadant.

26 MX75 Bildskärm Användarhandbok

Allmänt meddelande

Hewlett-Packard är en ENERGY STAR-Partner och har fastställt att den här produkten uppfyller ENERGY STAR riktlinjer för effektiv energi.

Namnet ENERGY STAR är ett registrerat varumärke som tillhör U.S. Environmental Protection Agency i USA.

DOC Statement (gäller endast Kanada)

This Class B digital apparatus meets all requirements of the Canadian Interference-Causing Equipment Regulations.

Cet appareil numérique de la classe B respecte toutes les exigences du Règlement sur le matériel brouilleur du Canada.

EMI-meddelande (endast EU)

Det här är en klass B-produkt för användning i hemmiljö. Produkten kan orsaka radiostörningar. I så fall kan användaren bli tvungen att vidta lämpliga åtgärder.

Deklaration av anpassning efter VCCI klass B

この装置は、情報処理装置等電波障害自主規制協議会（VCCI）の基準に基づくクラスB情報技術装置です。この装置は、家庭環境で使用することを目的としていますが、この装置がラジオやテレビジョン受信機に近接して使用されると受信障害を引き起こすことがあります。
取り扱い説明書に従って正しい取り扱いをして下さい。

Svenska

Sakregister

A

Advanced Geometry, fönster, 12
Advanced Geometry, ikon, 10, 12
Advanced Menu, fönster, 14
Advanced Menu, ikon, 10
avmagnetisera bildskärmen, 6, 10

B

bildskärm. *See also* screen
 använda, 8
 energihanteringsfunktioner, 24
 hanteringsfunktioner för
 strömförsörjning, 6
 installera, 3
 placera, 3
 rengöra, 8
 säkerhetsprocedurer, 3
 undvika skada på, 3
 visningsvinkel för, 8
bildskärmsinformation, 21
bilduppdateringsfrekvens, 7, 22

C

Color, ikon, 15

D

Degauss, ikon, 10
DPMS (Display Power Management
 Signaling), 7, 24

E

energihanteringsfunktioner, 7, 24
energiparlägen, 8

F

FCC-meddelande, 26
felsökning
 avmagnetisera och, 6
 färgproblem, 6
 skada på bildskärm, 3
 skadlig interferens, 26
frontpanel, använda, 9

H

hanteringsfunktioner för
 strömförsörjning, 6
H-Position, ikon, 12
H-Size, ikon, 12

I

installera bildskärmen, 3

J

justeringsfönster, 9

K

kablar, ansluta, 4
kontrast, justera, 10

L

Language, ikon, 15, 17
ljusstyrka, justera, 10

M

Minus, knapp, 9
Moiré Control
 ställa in filter, 19
Moiré, ikon, 15
moiréfilter, 19
monitor
 features, 1

O

OSD Position, ikon, 15, 18

28 **MX75 Bildskärm Användarhandbok**

OSD-fönster
 ställa in placering, 18
OSD-funktioner (on screen display),
 9
OSD-huvudfönster, 9

P

Parallelogram, ikon, 13
Pin Balance, ikon, 13
placering
 av OSD-fönster, 18
problem. Se felsökning

R

rengöra skärmen, 8
Rotation, ikon, 13

S

Select, knapp, 9
Side Pin, ikon, 13
Size & Position, fönster, 11
Size & Position, ikon, 10, 11
skärm
 rengöra, 8
 uppdateringsfrekvens, 7
 upplösning, 7, 22

 upplösning för, 7
Sleep, läge, 8, 24
specifikationer, 24
språk, välja, 17
Standby, läge, 8, 24
Status, fönster, 20
Status, ikon, 15, 20
stiftstilldelningar, 23
strömbrytarknappen, 6
strömkablar, ansluta och koppla ur,
 4
Suspend, läge, 8, 24

T

teknisk information, 24
Trapezoid, ikon, 13

U

uppdateringsfrekvens, 7
upplösning, skärm, 7, 22
ursprunginställningar, återställa, 20

V

vertikal frekvens, 7
VESA DPMS (Display Power
 Management Signaling), 7, 24

videokablar, ansluta, 4
videolägen, 22
viloläge, 6
visning
 energihanteringsfunktioner, 7
 kompatibilitet, 21
 teknisk information, 24
 upplösning, 22
V-Position, ikon, 12
V-Size, ikon, 12

Z

Zoom, ikon, 10

Ä

färg, justera, 6
färginställningar, 15
färgtemperatur, välja, 16
säkerhetsprocedurer, 3
ställa in
 placering av OSD-fönster, 18

Ö

ögonbesvär, minska, 7
högtalare, ansluta, 5

30 ***MX75 Bildskärm Användarhandbok***

Filename: M0075S.doc Title: HP-Print2k.dot
Template: HP-Print2K.dot Author: Theresa Zimmerman Last Saved By: WASSER, Inc.
Revision #: 22 Page: 30 of 34 Printed: 10/13/00 11:18 AM

Brukerhåndbok for HP Pavilion MX75-skjerm

Norsk

Informasjonen i dette dokumentet kan endres uten varsel.

Hewlett-Packard® Company gir ingen garanti med hensyn til dette materialet. Dette omfatter, men er ikke begrenset til, underforståtte garantier for salgbarhet og egnethet til et bestemt formål.

HP er ikke erstatningsansvarlig for feil i dokumentet eller for eventuelt påløpt skade eller følgeskade i forbindelse med utgivelse, utførelse eller bruk av dette materialet.

HP er ikke ansvarlig for bruken av eller påliteligheten til HP-programvare på utstyr som ikke er levert av HP.

Dette dokumentet inneholder informasjon som er beskyttet av opphavsrett. Med enerett. Ingen deler av dette dokumentet kan kopieres, gjengis eller oversettes til et annet språk uten skriftlig tillatelse av HP.

Hewlett-Packard Company
Home Products Division
P.O. Box 4010
Cupertino, CA 95015-4010
USA

© Copyright Hewlett-Packard Company, 2000. Med enerett.

Hewlett-Packard er et registrert varemerke for Hewlett-Packard Company i USA og i andre land.

Andre merke- eller produktnavn er varemerker for sine respektive eiere.

Innhold

Innledning	1	Endre skjerminnstillinger.....	9
Sikkerhet.....	2	Bruke frontpanelet	9
Tilleggsopplysninger om sikkerhet.....	3	Bruke hovedvinduet for skjermvisning (OSD)	9
Sikkerhetsadvarsel om vekselstrøm	3	Bruke vinduet Size & Position (størrelse og posisjon)	11
Installering	3	Bruke vinduet Advanced Geometry (avansert geometri)	13
Sette skjermen på et egnet sted	3	Bruke vinduet Advanced Menu (avansert meny)	14
Kople til strøm- og videokabler	4	Velge fargetemperatur	16
Kople til høyttalerne	5	Angi verdier for rødt, grønt og blått	17
Bruke skjermen	6	Velge språk.....	18
Slå skjermen av og på.....	6	Velge posisjon for skjermvisningen.....	19
Avmagnetisere skjermen	6	Justere moaré-filtrene.....	20
Angi skjermopløsning	7	Bruke Status-vinduet	21
Velge oppdateringsfrekvens	7	Gjenopprette fabrikkinnstillingene	21
Minimalisere strømforbruk.....	7	Teknisk informasjon	22
Rengjøre skjermen	8		
Justere skjermvinkelen.....	8		

Forhåndsinnstilte videomodi	23
Pinnetildelinger	24
DPMS-strømsparingsfunksjoner	25
Informasjon om lovgivning	26
Samsvarserklæring	26
FCC-erklæring	27
Melding om røntgenstråling	27
Generell informasjon	28
DOC-erklæring (gjelder bare Canada).....	28
EMI-erklæring (gjelder bare EU)	28
Samsvarserklæring for VCCI klasse B.....	28
Stikkordregister	29

iv Brukerhåndbok for HP Pavilion MX75-skjerm

Innledning

Multimedieskjermen HP Pavilion MX75 (P1499A) er en flat fargeskjerm med høy oppløsning, beregnet på bruk sammen med HP Pavilion og andre PC-typer. Skjermen leveres med innebygd mikrofon og fester for høyttalere som følger med HP Pavilion PC-er. Skjermen er i samsvar med EPAs (de amerikanske miljøvernmyndighetene) ENERGY STAR®-standarder og har automatiske strømsparingsfunksjoner.

Du finner også disse funksjonene:

- skjerminnstillinger som kan justeres på skjermen
- støtte for høy oppdateringsfrekvens, som reduserer flimring og belastning på øynene
- innebygd vippe- og dreiesokkel

Slik ser HP Pavilion-skjermen ut forfra:

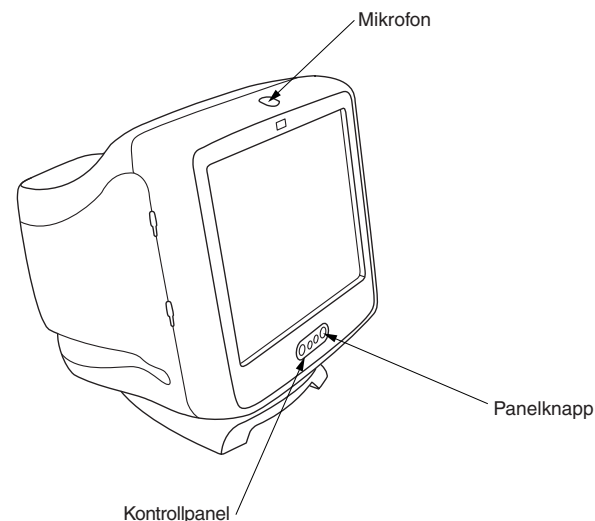

Norsk

Sikkerhet

Følg disse retningslinjene av sikkerhetshensyn og for å beskytte skjermen:

- Stikkontakten som skjermen koples til, skal være jordet. Bruk bare strømkabelen som fulgte med produktet.



Advarsel: Hvis du skal frakople all strøm fra skjermen, må du dra ut strømkabelen fra stikkontakten.

- Hindre elektrisk støt ved å unngå å ta av bakdekselet på skjermen. Bare kvalifiserte serviceteknikere skal ta av dekselet.
- Gjenstander som kan falle ned i ventilasjonsåpningene eller hindre lufting, må ikke legges oppå skjermen.
- Reduser faren for skade på skjermen eller elektrisk støt ved å unngå å utsette skjermen for regn og fuktighet.

- Juster ikke andre kontroller enn de som omhandles i denne brukerhåndboken. Feil justering av andre kontroller kan føre til skade, som må repareres av en servicetekniker.

Hvis noe av det følgende inntreffer, skal du dra ut støpselet til skjermen og ta kontakt med en kvalifisert servicetekniker:

- Strømkabelen eller støpselet er slitt eller skadet.
- Du har sølt væske, som har kommet inn i skjermen.
- Skjermen er utsatt for regn eller vann.
- Skjermen fungerer ikke på riktig måte selv om du følger bruksanvisningene.
- Skjermen har falt ned på gulvet eller i bakken, eller skjermkabinettet er skadet.
- Skjermens yteevne endres plutselig.

2 Brukerhåndbok for HP Pavilion MX75-skjerm

Tilleggsopplysninger om sikkerhet

Dette produktet er evaluert for tilkopling til "IT"-strømsystemer (distribusjonssystem med vekselstrøm uten direkte kopling til jord, i henhold til IEC 950).

Sikkerhetsadvarsel om vekselstrøm



Advarsel: Plasser skjermen i nærheten av en stikkontakt med vekselstrøm. HP-skjermen koples primært til og fra strømmettet ved hjelp av strømkabelen. Denne må derfor være lett tilgjengelig til enhver tid. Av sikkerhetshensyn har strømkabelen som følger med systemet, et jordet støpsel. Sett alltid strømkabelen i en jordet stikkontakt for å unngå elektrisk støt.

Installering

Følg anvisningene i dette kapitlet for å installere multimedieskjermen HP Pavilion MX75.



Advarsel: MX-skjermen er tung. Unngå ryggskade ved å utvise forsiktighet når du løfter, eller få hjelp til å løfte.

Merk: Les dokumentasjonen for PC-en og videokortet før du installerer skjermen. Du må kanskje utføre enkelte endringer for å tilpasse skjermen.

Sette skjermen på et egnet sted

Sett skjermen på en flat og stødig overflate. Unngå steder med mye varme, fuktighet og sol. Plasser skjermen så langt som mulig fra apparater som kan forårsake elektromagnetisk forstyrrelse, for eksempel transformatorer, motorer, lysstoffrør og andre PC-skjermer.

Kople til strøm- og videokabler

Les sikkerhetsanvisningene foran i denne brukerhåndboken før du kople til kablene. PC-en og skjermen skal være slått av.

Slik kople du til strøm- og videokablene:

- 1 Sett i strømkabelen bak på skjermen.

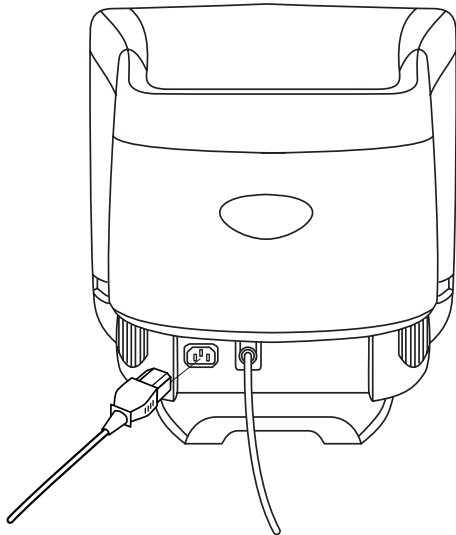

- 2 Sett strømkabelen i en stikkontakt.
- 3 Sett den blå kontakten på videokabelen i videoporten på PC-en. Hvis du har en HP Pavilion PC, er denne porten merket med blått. På enkelte HP Pavilion PC-er kan imidlertid denne porten være merket med oransje. (Tegningen nedenfor er bare ment som en henvisning. Slå opp i brukerhåndboken for PC-en for å finne videoporten.)

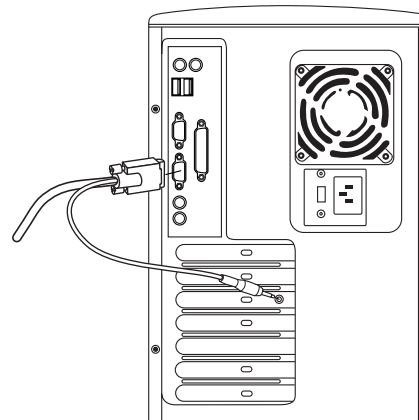

4 Brukerhåndbok for HP Pavilion MX75-skjerm

- 4 Sett den rosa mikrofonledningen i kontakten for lydinnngang bak på PC-en. Hvis du har en HP Pavilion PC, er denne kontakten merket med rosa. På enkelte HP Pavilion PC-er kan denne kontakten være merket med gult.

Kople til høyttalerne

Skjermen er beregnet på bruk med Polk Audio-høyttalere, som leveres av HP.

- 1 Rull ut ledningene som er festet til de to høyttalerne.
- 2 Fastslå hvilken høyttaler som skal plasseres på hhv. venstre og høyre side. Du kan fastslå hvilken side av skjermen høyttaleren skal monteres på ved å legge merke til hvordan den er utformet og hvordan festene ser ut. Det er ikke alle høyttalere som har fester. Hopp til trinn 5 hvis du ikke har fester. Siden på høyttaleren som har fester, passer helt inntil siden på skjermen.
- 3 Sett festene på høyre høyttaler i tilsvarende spor på høyre side av skjermen. Skyv høyttalerfestene helt ned i sporene.

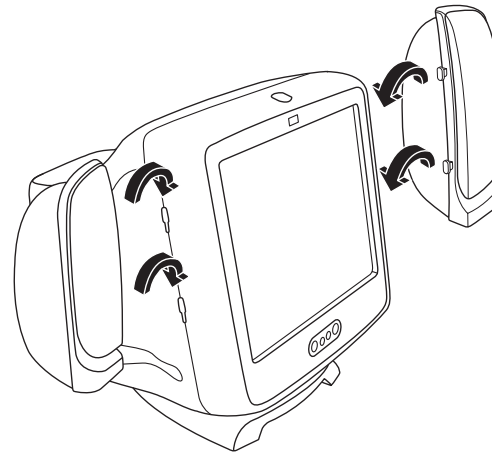

- 4 Sett festene på venstre høyttaler i tilsvarende spor på venstre side av skjermen. Skyv høyttalerfestene helt ned i sporene.
- 5 Slå opp i brukerhåndboken for PC-en for å finne ut hvordan du kople til høyttalerne.

Bruke skjermen

Dette kapitlet inneholder opplysninger om hvordan du bruker skjermen HP Pavilion MX75.

Slå skjermen av og på

Slå skjermen av og på med av/på-knappen på forsiden. Lampen ved siden av av/på-knappen lyser når skjermen er på. Lampen lyser grønt når skjermen og PC-en er aktive og gult når skjermen er i strømsparingsmodus.

Skjermens strømsparingsfunksjoner reduserer strømforbruket når PC-en har vært inaktiv i et bestemt tidsrom. Slå opp på "Minimalisere strømforbruk" på side 7 hvis du vil vite mer.

På grunn av skjermens strømsparingsfunksjoner behøver du vanligvis ikke å slå av skjermen når du ikke bruker den. Når skjermen er avslått, er strømforbruket det samme som når den er i hvilemodus (mindre enn 5 watt).

Hvis PC-en ikke støtter DPMS-strømstyring, kan du redusere strømforbruket ved å slå av skjermen hvis den ikke skal brukes på en stund. Du kan slå av skjermen selv om PC-en står på.



Advarsel: Hvis du skal frakople all strøm fra skjermen, må du dra ut strømkabelen fra stikkontakten eller overspenningsvernet.

Avmagnetisere skjermen

Avmagnetisering fjerner magnetisme som forårsaker uønskede fargevariasjoner. Du bør avmagnetisere skjermen når du legger merke til uvanlige fargevariasjoner.

Merk: Du skal ikke avmagnetisere mer enn én gang hvert 30. minutt, ellers fullføres ikke avmagnetiseringen. Det er ikke nødvendig å avmagnetisere med mindre du har flyttet skjermen.

6 Brukerhåndbok for HP Pavilion MX75-skjerm

Det finnes to metoder for avmagnetisering. Skjermen avmagnetiseres automatisk hver gang du slår den på. Du kan også avmagnetisere skjermen ved hjelp av avmagnetiseringsfunksjonen fra hovedvinduet for skjermvisningen (OSD).

Du finner flere opplysninger under "Bruke hovedvinduet for skjermvisningen (OSD)" på side 9.

Angi skjermoppløsning

Skjermoppløsningen fastslår hvor mye informasjon som vises på skjermen. Med skjermoppløsning menes antallet punkter eller *piksler* som utgjør et bilde. Lav oppløsning betyr at skjermen viser færre, men ganske store punkter. Høyere oppløsning betyr at bildet består av flere, men mindre punkter. Hvis du bruker høy oppløsning, blir ikoner, vinduer og tekst mindre på skjermen, men du kan vise mer informasjon.

Du bruker kontrollpanelet i Windows til å angi skjermoppløsningen. Skjermen støtter mange vanlige skjermoppløsninger.

Velge oppdateringsfrekvens

For å redusere belastningen på øynene og øke skjermens yteevne, bør du bruke høyest mulig oppdateringsfrekvens for skjermbildet eller en vertikal frekvens der du ikke ser flimring (75 Hz eller høyere for de fleste brukere).

Oppdateringsfrekvensen for skjermbildet er antall ganger per sekund skjermbildet oppdateres. Tabellen "Forhåndsinnstilte videomodi" viser oppdateringsfrekvensen som støttes av skjermene ved ulike skjermoppløsninger.

Minimalisere strømforbruk

HP Pavilion PC-er støtter VESA Display Power Management Signaling (DPMS). Strømsparingsfunksjoner reduserer skjermens strømforbruk når tastaturet ikke har vært i bruk på en stund.

Skjermen støtter tre ulike strømsparingsmodi — Vente-, hvile- og dvalemodus. Du finner en beskrivelse av egenskapene til hver modus under "DPMS-strømsparingsfunksjoner."

Når skjermen er i strømsparingsmodus, er skjermen svart og lampen foran på skjermen lyser gult. Du finner informasjon om innstilling av strømsparingsmodus i brukerhåndboken for PC-en.

Rengjøre skjermen

Slik rengjør du skjermen:

- 1 Slå av skjermen og dra strømkabelen ut av stikkontakten.
- 2 Spray litt glassrens på en myk bomullsklut, og tørk skjermen forsiktig.



Advarsel: Bruk ikke rensemidler som inneholder fluor, syre eller alkali. Du må aldri bruke skuremidler til å rense skjermen.

- 3 Tørk av skjermen med en myk klut.
- 4 Sett i strømkabelen og slå på skjermen.

Justere skjermvinkelen

Du kan justere vinkelen på skjermen ved hjelp av skjermsockelen. Du kan vippe og dreie skjermen for å finne den beste vinkelen.

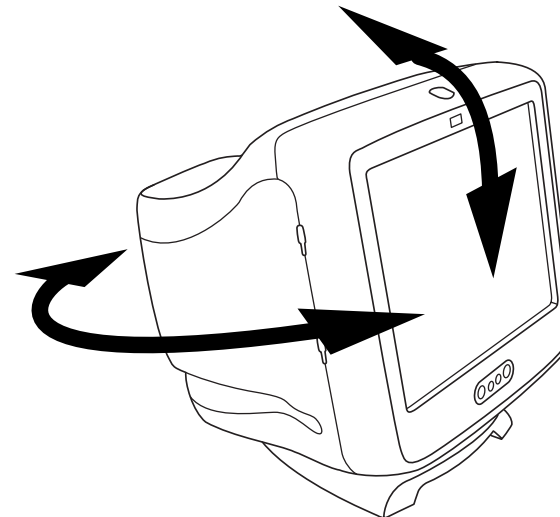

8 Brukerhåndbok for HP Pavilion MX75-skjerm

Endre skjerminnstillinger

Endre innstillingene ved hjelp av funksjonene for skjermvising (OSD) på skjermen. Knappene på frontpanelet styrer ikoner og vinduer i skjermvisingen.

Bruke frontpanelet

Bruk de tre knappene foran på skjermen til å styre funksjonene for skjermvising.



Select-knappen (valg) åpner hovedvinduet til visning på skjerm, hvis ingen andre vinduer vises. I hovedvinduet åpner Select-knappen justeringsfeltet for det valgte ikonet eller det tilsvarende vinduet.



Minus-knappen reduserer en innstilling hvis et justeringsvindu er åpent. I et vindu flytter denne knappen markøren oppover i ikonmenyen.



Pluss-knappen øker en innstilling hvis et justeringsvindu er åpent. I et vindu flytter denne knappen markøren nedover i ikonmenyen.

Bruke hovedvinduet for skjermvisingen (OSD)

I hovedvinduet for skjermvisingen kan du endre en rekke skjerminnstillinger. Du åpner vinduet ved å trykke på Select (valg) når ingen andre vinduer vises på skjermen.

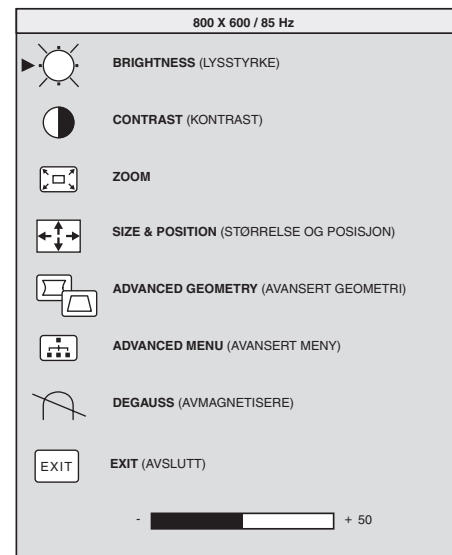

Du finner følgende funksjoner i hovedvinduet for skjermvisningen:



Brightness (lysstyrke) Justerer bildets lysstyrke.



Contrast (kontrast) Justerer forskjellen i lysstyrke mellom lyse og mørke områder på skjermbildet.



Zoom Øker eller minsker størrelsen på et bilde i begge retninger.



Size & Position (størrelse og posisjon) Åpner vinduet Size & Position (størrelse og posisjon).



Advanced Geometry (avansert geometri) Åpner vinduet Advanced Geometry (avansert geometri).



Advanced Menu (avansert meny) Åpner vinduet Advanced Menu (avansert meny).



Degauss (avmagnetisering) Avmagnetiserer skjermen og gjenoppretter bildekvaliteten.



Exit (avslutt) Lukker hovedvinduet for skjermvisningen og lagrer eventuelle endringer.

10 Brukerhåndbok for HP Pavilion MX75-skjerm

Hvis du velger ikonene for **lysstyrke**, **kontrast** eller **zoom**, vises et justeringsfelt nedenfor skjermvisningen. Du kan forlenge eller forkorte justeringsfeltet ved hjelp av pluss- (+) eller minusknappen (-). Et tall ved siden av kontrollfeltet viser hvor stor prosentandel gjeldende innstilling er av maksimalverdien.

Slik bruker du hovedvinduet for skjermvisningen:

- 1 Trykk på Select (valg) foran på skjermen for å åpne hovedvinduet for skjermvisningen.
- 2 Trykk på pluss- (+) eller minusknappen (-) for å navigere mellom ikonene i vinduet.
- 3 Når ikonet for den aktuelle funksjonen er merket, trykker du på Select (valg).
 - Hvis du velger knappen for **avmagnetisering** eller **Exit** (avslutt), blir funksjonen iverksatt med én gang.
 - Hvis du velger ikonene for **lysstyrke**, **kontrast** eller **zoom**, vises et justeringsfelt.

- Hvis du velger et annet alternativ, vises et nytt vindu.
- 4 Hvis det vises et justeringsfelt, trykker du på pluss- (+) eller minusknappen (-) for å endre gjeldende innstilling. Deretter trykker du på Select (valg) for å lagre endringene og lukke justeringsfeltet.

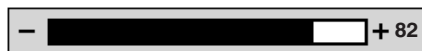

- 5 Du lukker hovedvinduet for skjermbildingen ved å velge ikonet **Exit** (avslutt).



Merk: Merkede ikoner og ikonene *Reset (nullstill)* og *Exit (avslutt)* er de eneste som viser en beskrivelsestekst.

Bruke vinduet **Size & Position** (størrelse og posisjon)

Ved hjelp av vinduet **Size & Position** (størrelse og posisjon) kan du justere den horisontale og vertikale størrelsen og posisjonen til et skjermbilde.

Du åpner **Size & Position**-vinduet (størrelse og posisjon) ved å velge **Size & Position**-ikonet i hovedvinduet.



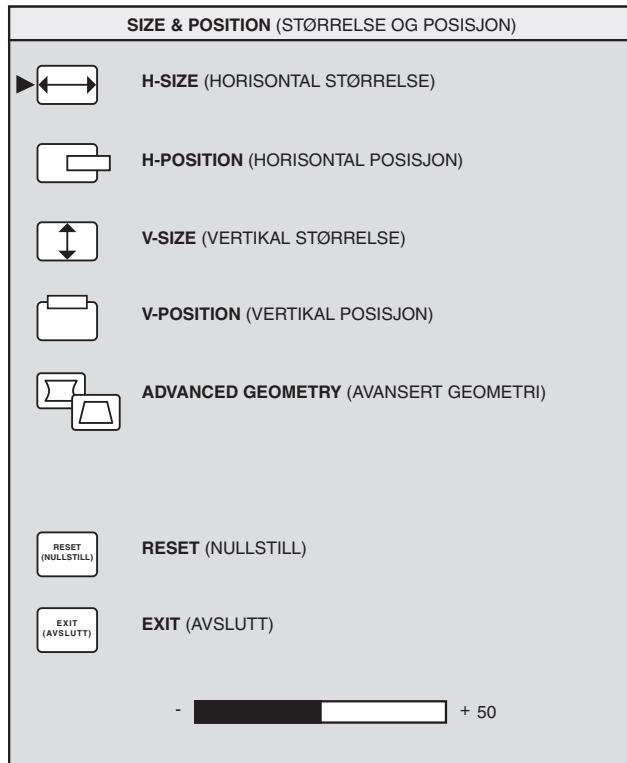

Du finner følgende funksjoner i Size & Position-vinduet (størrelse og posisjon):



H-Size (horisontal størrelse) Justerer den horisontale størrelsen til skjermbildet.



H-Position (horisontal posisjon) Justerer den horisontale posisjonen til skjermbildet.



V-Size (vertikal størrelse) Justerer den vertikale størrelsen til skjermbildet.



V-Position (vertikal posisjon) Justerer den vertikale posisjonen til skjermbildet.



Advanced Geometry (avansert geometri) Åpner vinduet Advanced Geometry (avansert geometri). Du finner flere opplysninger under "Bruke skjermvisningen Advanced Geometry (avansert geometri)" på side 13.



Reset (nullstill) Tilbakestiller verdiene for vinduene Size & Position (størrelse og posisjon) og Advanced Geometry (avansert geometri) (unntatt rotasjon) til fabrikkinnstillingene.



Exit (avslutt) Lukker vinduet Size & Position (størrelse og posisjon), lagrer eventuelle endringer og åpner hovedvinduet.

12 Brukerhåndbok for HP Pavilion MX75-skjerm

Bruke vinduet Advanced Geometry (avansert geometri)

I vinduet Advanced Geometry (avansert geometri) kan du korrigere form og posisjon for et skjermbilde i større grad enn det du kan i vinduet for størrelse og posisjon, der du bare kan endre vertikal og horisontal størrelse og posisjon.

Du åpner Advanced Geometry-vinduet (avansert geometri) ved å velge ikonet for **avansert geometri** i hovedvinduet.

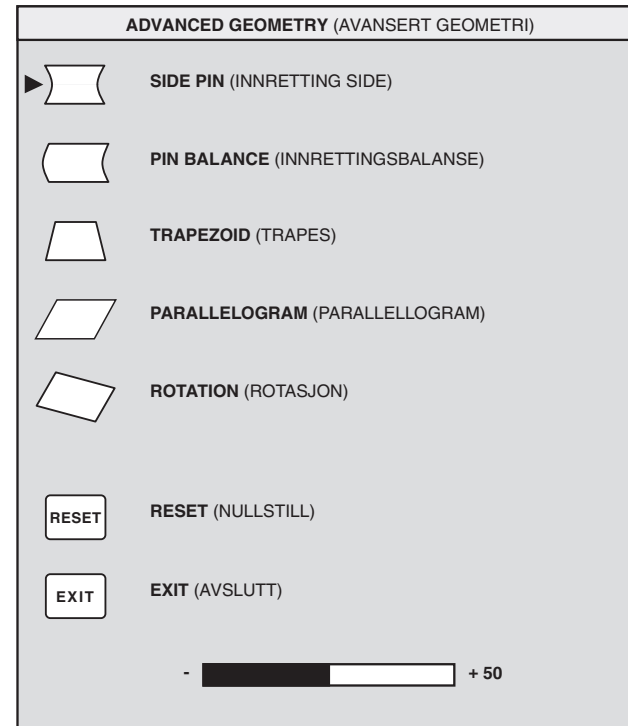

Norsk

Du finner følgende funksjoner i Advanced Geometry-vinduet (avansert geometri):



Side Pin (innretting side) Justerer konsitet eller bue på begge sider av skjermbildet.



Pin Balance (innrettingsbalanse) Retter inn høyre eller venstre side av skjermbildet når bare én side er buet.



Trapezoid (trapes) Gjør de vertikale sidene parallelle med hverandre.



Parallelogram (parallelogram) Gjør skjermbildet firkantet.



Rotation (rotasjon) Justerer vinkelen på bildet.



Reset (nullstill) Tilbakestiller alle avanserte geometriinnstillinger, unntatt rotasjon, til de opprinnelige fabrikkinnstillingene.



Exit (avslutt) Lukker vinduet Advanced Geometry (avansert geometri), lagrer eventuelle endringer og åpner forrige vindu.

Bruke vinduet Advanced Menu

I vinduet Advanced Menu (avansert meny) kan du endre en rekke avanserte skjerminnstillinger. Du behøver ikke å justere disse innstillingene unntatt i visse tilfeller, men de er tilgjengelige som tilleggsalternativer.

Du åpner Advanced Menu-vinduet (avansert meny) ved å velge ikonet for **avansert meny** i hovedvinduet.



14 Brukerhåndbok for HP Pavilion MX75-skjerm

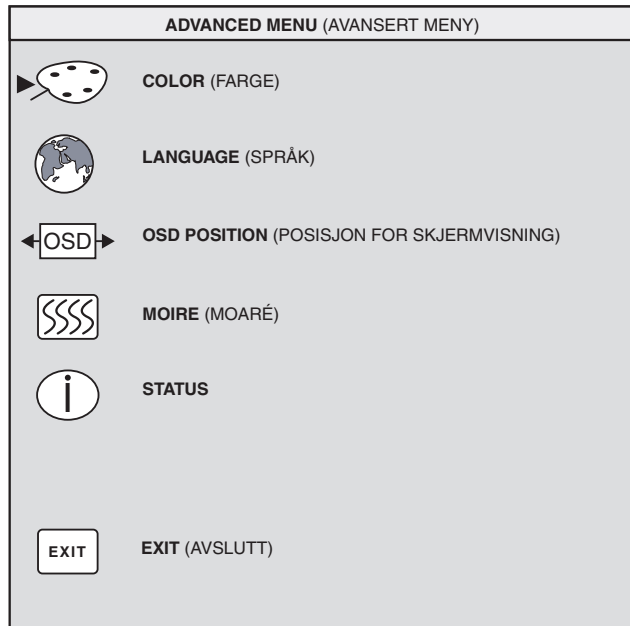

Du finner følgende funksjoner i Advanced Menu-vinduet (avansert meny):



Color (farge) Justerer skjermbildets fargetemperatur.



Language (språk) Velger språk for skjermvisningen.



OSD Position (posisjon for skjermvisning) Justerer posisjonen til skjermvisningen.



Moire (moaré) Reduserer bølgeformede fargede linjer eller mønstre i bakgrunnen av skjermbildet. Det finnes horisontale og vertikale kontroller.



Status Her får du informasjon om horisontale og vertikale skanningsfrekvenser, oppløsning (bare for forhåndsinnstilte modi) og skjermens serienummer.



Exit (avslutt) Lukker Advanced Menu-vinduet (avansert meny).

Velge fargetemperatur

Standardinnstillingene for farge er optimalisert for best mulig resultat, men du kan endre fargetemperaturen midlertidig ved behov. (Hvis du må lagre fargeinnstillingene for et bestemt program, kan du bruke innstillingen USER COLOR (brukerfarge).)

Du kan velge mellom to innstillinger: 9300 K og 6500 K.

Innstillingen 9300 K blir ofte brukt i kontormiljøer eller der det finnes lysstoffrør. Innstillingen 6500 K blir ofte brukt der det brukes vanlig lys (glødelamper).

Du kan også velge å justere verdiene for rødt, grønt og blått (RGB) hver for seg. Du finner mer informasjon under "Angi verdier for rødt, grønt og blått" på side 17. Slik velger du fargetemperatur:

- 1 Trykk på pluss- (+) eller minusknappen (-) i Advanced-vinduet (avansert) for å bytte til fargeikonet.
- 2 Trykk på Select (valg) for å åpne vinduet Color Adjustment (fargejustering).

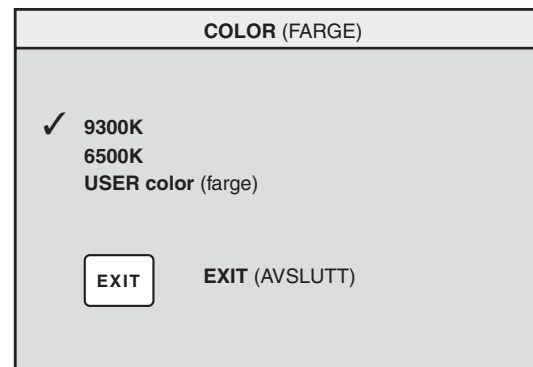

- Trykk på pluss- (+) eller minusknappen (-) for å bytte til ønsket fargetemperatur.
- 3 Trykk på Select (valg) for å velge fargetemperatur.
 - 4 Velg **Exit**-ikonet (avslutt) for å lukke Color-vinduet (farge).

16 Brukerhåndbok for HP Pavilion MX75-skjerm

Angi verdier for rødt, grønt og blått

Det kan hende du vil justere fargene ekstra nøye. Under visse lysforhold i omgivelsene må du for eksempel justere skjermbildefargene slik at de passer bedre til lysforholdene. Du endrer innstillingene ved å justere rødt, grønt og blått (RGB) enkeltvis.

Skjermen må varmes opp før du kan justere fargene nøyaktig. Det tar inntil 30 minutter før skjermen er helt varm etter at den har vært avslått eller i strømsparingsmodus.

Slik angir du RGB-verdier:

- 1 Trykk på pluss- (+) eller minusknappen (-) i Advanced Menu-vinduet (avansert meny) for å bytte til Color-ikonet (farge).
- 2 Trykk på Select (valg) for å åpne vinduet Color Adjustment (fargejustering).



- 3 Trykk på pluss- (+) eller minusknappen (-) i Color Adjustment-vinduet (fargejustering) for å bytte til USER COLOR (brukerfarge).
- 4 Trykk på Select (valg) for å åpne vinduet RGB Adjustment (RGB-justering).
- 5 Trykk på pluss- (+) eller minusknappen (-) for å bytte mellom alternativene, og trykk på Select (valg) for å velge et alternativ.

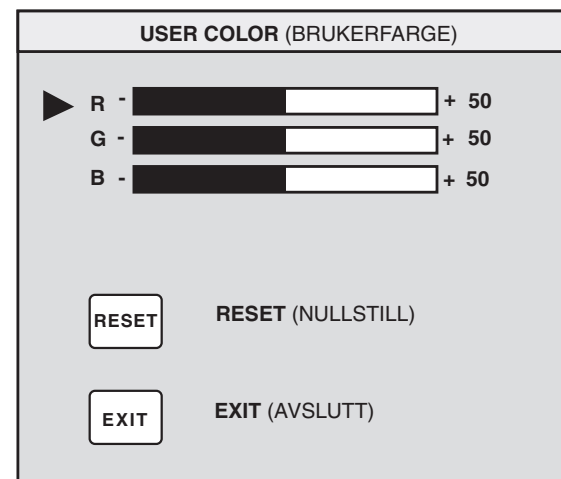

Norsk

- 6 Når du har valgt en farge, trykker du på pluss- (+) eller minusknappen (-) for å endre verdien for fargen. Deretter trykker du på Select (valg).
- 7 Trykk på Exit (avslutt) for å lukke USER COLOR-vinduet (brukerfarge).

Merk: Hvis du velger Reset-ikonet (nullstill), blir fargeverdiene tilbakestilt til den sist angitte brukerverdien.

Velge språk

Slik velger du et språk for skjermvisningen:

- 1 Trykk på pluss- (+) eller minusknappen (-) i Advanced Menu-vinduet (avansert meny) for å bytte til språkikonet.
- 2 Trykk på Select (valg) for å åpne vinduet Language Selection (språkvalg).



- 3 Trykk på pluss- (+) eller minusknappen (-) for å bytte til ønsket språk.
- 4 Trykk på Select (valg) for å velge språk.
- 5 Trykk på Exit (avslutt) for å lukke Language-vinduet (språk).

18 Brukerhåndbok for HP Pavilion MX75-skjerm

Angi posisjon for skjermvisningen

Standardposisjonen for skjermvisningen er midt på skjermbildet, men dette kan endres.

Slik justerer du posisjonen på skjermvisningen:

- 1 Trykk på pluss- (+) eller minusknappen (-) i Advanced Menu-vinduet (avansert meny) for å bytte til ikonet for posisjon for skjermvisning. 
- 2 Trykk på Select (valg) for å åpne vinduet OSD Position (posisjon for skjermvisning).

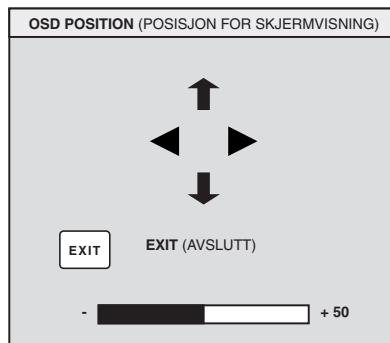

- 3 Trykk på pluss- (+) eller minusknappen (-) for å bytte mellom alternativene.
- 4 Trykk på Select (valg) for velge en funksjon. Markørene endres til piler for den valgte funksjonen.
- 5 Når du har valgt de vertikale markørene, trykker du på pluss- (+) eller minusknappen (-) for å flytte vinduet opp eller ned.
- 6 Når du har valgt de horisontale markørene, trykker du på pluss- eller minusknappen (-) for å flytte vinduet til høyre eller venstre.
- 7 Trykk på Select (valg) når du er ferdig med justeringene.
- 8 Trykk på Exit (avslutt) for å lukke OSD Position-vinduet (posisjon for skjermvisning).

Justere moiré-filtrene

Velg ikonet for moaré-kontroll for å redusere bølgeformede fargede linjer eller mønstre i bakgrunnen av skjermbildet. Det er mulig å justere horisontal og vertikal moaré hver for seg.

Slik justerer du moaré-filteret:

- 1 Trykk på pluss- (+) eller minusknappen (-) i Advanced Menu-vinduet (avansert meny) for å bytte til moaré-ikonet. 
- 2 Trykk på Select (valg) for å åpne vinduet Moiré (moaré).
- 3 Trykk på pluss- (+) eller minusknappen (-) for å bytte mellom alternativene.

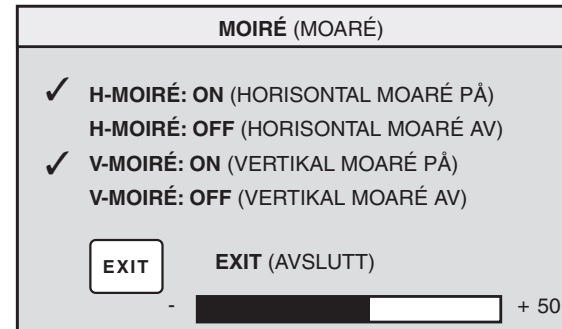

- 4 Trykk på Select (valg) for å velge et alternativ. Det vises et justeringsfelt nedenfor Moiré-vinduet hvis du valgte **H-Moiré: On** (på) eller **V-Moiré: On** (på).
Merk: "H" i H-Moiré betyr horisontal; "V" i V-Moiré betyr vertikal.
- 5 Trykk på Select (valg) for å lagre endringene og lukke justeringsfeltet.
- 6 Trykk på Exit (avslutt) for å lukke Moiré-vinduet.

20 Brukerhåndbok for HP Pavilion MX75-skjerm

Bruke Status-vinduet

Status-vinduet inneholder informasjon om horisontale og vertikale skanningsfrekvenser, oppløsning (bare for forhåndsinnstilte modi) og skjermens serienummer.

Slik viser du Status-vinduet:

- 1 Trykk på pluss- (+) eller minusknappen (-) i Advanced Menu-vinduet (avansert meny) for å bytte til statusikonet.
- 2 Trykk på Select (valg) for å åpne Status-vinduet.
- 3 Trykk på Select (valg) for å lukke Status-vinduet.

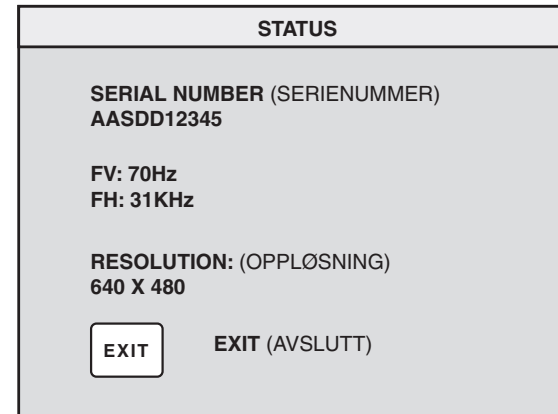

Gjenopprette fabrikkinnstillingene

Slik gjenoppretter du alle parametre til de opprinnelige innstillingene:

- 1 Slå av strømmen.
- 2 Hold plussknappen (+) inne, og slå på strømmen.

Norsk

Teknisk informasjon

Dette kapittelet inneholder tekniske opplysninger om multimedieskjermen HP Pavilion MX75.

Denne skjermen er kompatibel med IBM PC-er, PC-kompatible maskiner og PS/2 PC-er. Den er også kompatibel med VESA-standarder for strømsparing. (Se "DPMS-strømsparingsfunksjoner" på side 25.)

Skjermespesifikasjoner

Bilderør	17 tommer (43,1 cm) flat, 90° avbøyning, svart matrise, fluorescerende P22 middels kort, 0,25 mm punktstørrelse
Maksimalt visningsfelt	325 mm (H) x 244 mm (V) 12,8 tommer (H) x 9,6 tommer (V) 16 tommer (406,4 mm) diagonalt
Rasterfrekvens (vertikal)	50–120 Hz

Linjefrekvens (horisontal)	30–70 kHz
Strømkilde	100–240 V vekselstrøm, 50–60 Hz (automatisk bryter)
Strømforbruk	Maksimalt 90 W
Punktfrekvens	110 MHz
Skjermesokkel	Vippe: 5° forover, 14° bakover Dreie: 60° venstre eller høyre
Størrelse (B x H x D)	415 x 442 x 438 mm 16,3 x 17,4 x 17,2 tommer
Nettvekt	17,0 kg
Driftsbetingelser	
Temperatur	5 til 35 °C
Luftfuktighet	15 til 80 % uten kondens
Høyde over havet	0 til 2286 m
Lagringsbetingelser	
Temperatur	-25 til 60 °C
Luftfuktighet	0 til 90 % uten kondens
Høyde over havet	0 til 4572 m

22 Brukerhåndbok for HP Pavilion MX75-skjerm

Forhåndsinnstilte videomodi

Multimedieskjermen HP Pavilion MX75 støtter følgende standardkombinasjoner av skjermopløsning og oppdateringsfrekvenser. Det finnes andre mulige kombinasjoner, men disse kan kreve justeringer av skjermbildestørrelse og -posisjon. (Du finner flere opplysninger om disse justeringene under "Bruke hovedvinduet for skjermvisningen (OSD)" på side 9.)

Stjernen (*) angir primærmodus. Dette er den anbefalte visningsmodusen.

Oppløsning punkter x linjer	60 Hz	70 Hz	75 Hz	85 Hz
640 x 480	✓	Ikke relevant	✓	✓
720 x 400	Ikke relevant	✓	Ikke relevant	Ikke relevant
800 x 600	Ikke relevant	Ikke relevant	✓	✓
1024 x 768	✓	Ikke relevant	✓	✓*
1280 x 1024	✓	Ikke relevant	Ikke relevant	Ikke relevant

Norsk

Pinnetildelinger

Denne tegningen viser 15-pinners D-sub hannvideokontakt til bruk på multimedieskjermen HP Pavilion MX75. Tabellen viser pinnetildelingen.

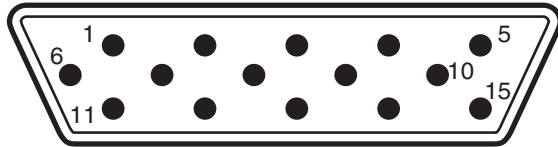

Merk: På grunn av stadige forbedringer av produktene, kan pinnetildelingen endres uten forvarsel.

Pinnenummer	Tildeling
1	Rødt innsignal for video
2	Grønt innsignal for video
3	Blått innsignal for video
4	Jord
5	Jord
6	Rød video jord (retur)
7	Grønn video jord (retur)
8	Blå video jord (retur)
9	Uavhengig
10	Uavhengig eller jord
11	Jord
12	Data
13	Horisontal synkronisering
14	Vertikal synkronisering
15	Dataklokke

24 Brukerhåndbok for HP Pavilion MX75-skjerm

DPMS- strømsparingsfunksjoner

Slik maksimaliserer du skjermens levetid:

- Bruk PC-ens strømsparingsystem til å kontrollere skjermen.
- Multimedieskjermen HP Pavilion MX75 registrerer strømsparingssignaler fra VESA Display Power Management Signaling (DPMS) videokort, for eksempel de som finnes i HP Pavilion og mange andre PC-er. Når skjermen mottar riktig signal, reduserer den strømforbruket, men kan fortsatt raskt bli tatt i bruk. Av/på-lampen på frontpanelet lyser gult når skjermen er i strømsparingsmodus.
- VESA DPMS-videokort reduserer skjermens strømforbruk ved å deaktivere de horisontale og/eller vertikale synkroniseringssignalene. Skjermen er raskt klar til bruk når synkroniseringssignalet aktiveres på nytt.

- I ventemodus og hvilemodus bruker skjermen lite strøm og er raskt klar til bruk igjen. I dvalemodus er strømforbruket lavest, men det tar lengre tid å starte skjermen på nytt.

Følgende tabell viser egenskapene til vanlig driftsmodus og til de tre strømsparingsmodiene.

VESA Display Power Management Signaling (DPMS)				
Modus	Video	Hor. synkr.	Vert. synkr.	Strømforbruk
På	Aktiv	Ja	Ja	≤90 W
Vent	Blank	Nei	Ja	≤15 W
Hvil	Blank	Ja	Nei	≤15 W
Dvale	Blank	Nei	Nei	≤5 W

Norsk

Informasjon om lovgivning

Samsvarserklæring

I henhold til ISO/IEC Guide 22 og EN 45014

Produsentens navn: Hewlett-Packard Company

Produsentens adresse: 10500 Ridgeview Ct.
Cupertino, CA 95015-4010
USA

erklærer at produktet

Produktnavn: HP Pavilion MX75 Multimedieskjerm

Modellnummer: P1499A

oppfyller følgende produktspesifikasjoner:

Sikkerhet: IEC 60950:1991 + A1, A2, A3, A4
EN 60950:1992 + A1, A2, A3, A4, A11

Ergonomi: MPRII 1990:10

Elektromagnetisk kompatibilitet: CISPR22:1997/EN55022:1998, klasse B ¹⁾
CISPR24:1997/EN55024:1998 — Immunitet
FCC tittel 47 CFR, del 15 klasse B ²⁾ /ICES-003,
utgave 2
AS/NZS 3548:1995/CISPR22, klasse B ¹⁾
IEC 61000-3-2:1995/EN 61000-3-2:1995
— Svingninger
IEC 61000-3-3:1994/EN 61000-3-3:1995
— Flimring

Tilleggsinformasjon:

Dette produktet oppfyller kravene i lavspenningsdirektivet 73/23/EEC og EMC-direktivet 89/336/EEC, og er derfor CE-merket.

- EMC-direktivet 89/336/EEC (inkludert 93/68/EEC)
- Lavvoltsdirektivet 73/23/EEC (inkludert 93/68/EEC)

- 1) Produktet ble testet i en vanlig konfigurasjon med Hewlett-Packards tilleggsutstyr for PC-er.
- 2) Dette utstyret samsvarer med del 15 i det amerikanske FCC-regelverket (Federal Communications Commission). Bruk er underlagt følgende to betingelser: (1) utstyret må ikke forårsake skadelig interferens, og (2) utstyret må tåle eventuelle mottatt interferens, inkludert interferens som kan forårsake uønsket drift. Hardware Quality Engineering Manager
Cupertino, CA, USA, September 2000

Ta kontakt med følgende hvis du BARE ønsker informasjon om regelverk:

Kontakt i Australia: Product Regulations Manager
Hewlett-Packard Australia Ltd.
31-41 Joseph Street
Blackburn Victoria 3130, Australia

Kontakt i Europa, bare for juridiske spørsmål: Nærmeste Hewlett-Packard-kontor for salg og brukerstøtte, eller
Hewlett-Packard GmbH
Department HQ-TRE Standards Europe
Herrenberger Straße 130
D-71034 Boblingen (TELEFAKS: + 49-7031-14-3143)

Kontakt i Nord-Amerika: Hardware Quality Engineering Manager
Hewlett-Packard, HPD 10500 Ridgeview Ct.
Cupertino, CA 95015-4010 USA
(Telefon: 408-343-5000)

26 Brukerhåndbok for HP Pavilion MX75-skjerm

FCC-erklæring

Dette utstyret er testet og funnet å være i samsvar med grensene for digitalt utstyr i klasse B, ifølge del 15 i FCC-vedtektene. Disse grensene er utformet for å gi rimelig beskyttelse mot skadelig interferens i boliginstallasjoner. Dette utstyret genererer, bruker og kan utstråle radiofrekvensenergi. Hvis utstyret ikke installeres og brukes i henhold til anvisningene, kan det forårsake skadelig interferens på radiosambandet. Det gis imidlertid ingen garanti for at interferens ikke oppstår i enkelte installasjoner. Hvis dette utstyret forårsaker skadelig interferens i forbindelse med radio- eller TV-mottak, som kan fastslås ved å slå utstyret av og på, oppfordres brukeren til å prøve å rette på dette ved hjelp av ett eller flere av følgende tiltak:

- Juster eller flytt mottakerantennen.
- Flytt skjermen og PC-en vekk fra radioen eller TV-en.
- Kople skjermen og PC-en til en annen stikkontakt, slik at skjermen og PC-en og radioen eller TV-en er tilkoplede til ulike strømkretser. Kontroller at alle eksterne enheter også er sertifisert som klasse B av FCC.
- Ta kontakt med en PC-forhandler, HP eller en kyndig radio-/TV-tekniker hvis du trenger hjelp.

Merk: HPs verifiseringstester på systemet ble utført med eksterne enheter som støttes av HP og med skjermede kabler fra HP, slik de leveres med systemet. Kablene som brukes med denne skjermen, må skjermes i henhold til FCC-krav.

Enhver endring av utstyret som ikke er uttrykkelig godkjent av HP, kan føre til at brukeren mister retten til å bruke dette utstyret.

Melding om røntgenstråling

Produktet avgir røntgenstråling ved bruk. Det er imidlertid godt skjermet og oppfyller kravene til sikkerhet og helse i ulike land, for eksempel strålingsloven i Tyskland og loven om strålingskontroll for sikkerhet og helse i USA.

Strålingen som avgis av dette produktet utgjør mindre enn 0,1 mR/t (1µSv/t) i en avstand på 10 cm fra overflaten på katodestrålerøret. Røntgenstrålingen er primært avhengig av egenskapene til katodestrålingsrøret og tilhørende lavspennings- og høyspenningskretser. De interne kontrollene er justert for å sikre trygg drift. Interne justeringer skal bare foretas av kvalifisert personell, som angitt i servicehåndboken for dette produktet.

Katodestrålingsrøret skal bare skiftes ut med et identisk rør.

Generell informasjon

Hewlett-Packard er med i ENERGY STAR-samarbeidet og har fastslått at dette produktet oppfyller ENERGY STAR-retningslinjene for energiøkonomi.

ENERGY STAR er et registrert merke for de amerikanske miljøvernmyndighetene (Environmental Protection Agency).

DOC-erklæring (gjelder bare Canada)

Dette digitale apparatet i klasse B oppfyller alle krav i den kanadiske lovgivningen om utstyr som forårsaker interferens.

Cet appareil numérique de la classe B respecte toutes les exigences du Règlement sur le matériel brouilleur du Canada.

EMI-erklæring (gjelder bare EU)

Dette er et produkt i klasse B i et boligmiljø. Dette produktet kan forårsake radioforstyrrelser. I slike tilfeller kan det kreves at brukeren setter i verk tilfredsstillende tiltak.

Samsvarserklæring for VCCI klasse B

この装置は、情報処理装置等電波障害自主規制協議会（VCCI）の基準に基づくクラスB情報技術装置です。この装置は、家庭環境で使用することを目的としていますが、この装置がラジオやテレビジョン受信機に近接して使用されると受信障害を引き起こすことがあります。
取り扱い説明書に従って正しい取り扱いをして下さい。

28 Brukerhåndbok for HP Pavilion MX75-skjerm

Stikkordregister

A

Advanced Geometry-ikonet, 10, 12, 13
Advanced Geometry-vinduet, 13
Advanced Menu-ikonet, 10
Advanced Menu-vinduet, 14
angi
 posisjon for skjermvisningen, 19
av/på-knapp, 6
avmagnetisere skjermen, 6, 10

B

belastning på øynene, redusere, 7

C

Color-ikonet, 15

D

Degauss-ikonet, 10
DPMS (Display Power Management Signaling), 7, 25
Dvale, 25
Dvalemodus, 8

F

fabrikkinnstillinger, gjenopprette, 21
farge, ikon, 16
farge, justere, 6
fargeinnstillinger, 16
fargetemperatur, velge, 16
FCC-erklæring, 27
feilsøking
 avmagnetisering og, 6
 fargeproblemer, 6
 skade på skjermen, 3
 skadelig interferens, 27
frontpanel, bruke, 9

H

hovedvinduet for skjermvisningen (OSD), 9
høytalere, kople til, 5
H-Position-ikonet, 12
H-Size-ikonet, 12
Hvilemodus, 6, 8, 25

I

installere skjermen, 3

J

justere vinduer, 9

K

kabler, kople til, 4
kontrast, justere, 10

L

Language-ikonet, 15
lysstyrke, justere, 10

M

Minus-knappen, 9
moaré, ikon, 20
moaré-filtre, 19
moiré-kontroll
 justere filtre, 20
Moire-ikonet, 15

O

oppdateringsfrekvenser, 7

oppdateringsfrekvenser for
skjerm bilde, 7, 23
oppløsning, skjerm, 7, 23
OSD Position-ikonet, 15
OSD-funksjoner (On Screen
Display), 9

P

Parallelogram-ikonet, 14
Pin Balance-ikonet, 14
pinnetildelinger, 24
Pluss-knappen, 9
posisjon
 for skjermvisning, 19
posisjon for skjermvisning, ikon, 19

R

rens skjermen, 8
Rotation-ikonet, 14

S

Select-knappen (valg), 9
Side Pin-ikonet, 14
Size & Position-ikonet, 10

Size & Position-vinduet, 11
skjerm

 bruke, 8
 funksjoner, 1
 installere, 3
 kompatibilitet, 22
 oppløsning, 7, 23
 plassering, 3
 rens, 8
 strømsparingsfunksjoner, 6, 7,
 25
 tekniske spesifikasjoner, 25
 unngå skade på, 3
 vinkel, 8
skjerm bilde
 oppdateringsfrekvenser, 7
 rens, 8
skjerm spesifikasjoner, 22
skjermvisning
 angi posisjon, 19
spesifikasjoner, 25
språk, ikon, 18
språk, velge, 18

status, ikon, 21
Status, vindu, 20
Status-ikonet, 15
størrelse og posisjon, ikon, 11
strømkabler, kople til og fra, 2, 4
strømsparingsfunksjoner, 6, 7, 25
strømsparingsmodus, 8

T

tekniske spesifikasjoner, 25
Trapezoid-ikonet, 14

V

Ventemodus, 8, 25
vertikal frekvens, 7
VESA Display Power Management
 Signaling (DPMS), 7, 25
videokabler, kople til, 4
videomodi, 23
V-Position-ikonet, 12
V-Size-ikonet, 12

Z

Zoom-ikonet, 10

30 Brukerhåndbok for HP Pavilion MX75-skjerm

HP Pavilion MX75 Monitorhandleiding

Nederlands

De informatie in dit document kan zonder kennisgeving worden gewijzigd.

Hewlett-Packard® Company biedt geen enkele garantie met betrekking tot dit materiaal, met inbegrip van, maar niet beperkt tot de impliciete garantie van verkoopbaarheid en geschiktheid voor een bepaald doel.

HP is niet aansprakelijk voor fouten in dit materiaal of voor incidentele schade of gevolgschade voortvloeiende uit het beschikbaar stellen, de prestaties of het gebruik van dit materiaal.

HP aanvaardt geen verantwoordelijkheid voor het gebruik of de betrouwbaarheid van de HP software op apparatuur die niet door HP is geleverd.

Dit document bevat eigendomsrechtelijke informatie die door de wetten op het auteursrecht wordt beschermd. Alle rechten zijn voorbehouden. Geen enkel deel van dit document mag gefotokopieerd, verveelvoudigd of in een andere taal vertaald worden zonder de schriftelijke toestemming van Hewlett-Packard Company.

Hewlett-Packard Company
Home Products Division
P.O. Box 4010
Cupertino, CA 95015-4010
USA

© Copyright Hewlett-Packard Company, 2000. Alle rechten voorbehouden.

Hewlett-Packard is een gedeponeerd handelsmerk van Hewlett-Packard Company in de Verenigde Staten van Amerika en andere landen.

Andere merk- of productnamen zijn handelsmerken van de respectievelijke eigenaren.

Inhoud

Inleiding	1	De monitorinstellingen wijzigen	10
Veiligheid	2	Het voorpaneel gebruiken	10
Extra informatie over veiligheid	3	Het hoofdvenster voor schermweergave gebruiken	10
Waarschuwing bij gebruik van wisselstroom	3	Het venster voor formaat en positie gebruiken....	13
Installatie.....	3	Het venster voor geavanceerde geometrie gebruiken	14
De plaats van de monitor bepalen	3	Het venster voor het geavanceerd menu weergeven	16
De voedings- en videokabel aansluiten	4	De kleurtemperatuur kiezen	17
De luidsprekers aansluiten	5	RGB-waarden instellen	18
De monitor gebruiken	6	Een taal kiezen	19
De monitor in- en uitschakelen	6	De OSD-positie kiezen	20
Het beeldscherm demagnetiseren	7	De moiré-filters aanpassen	21
De schermresolutie instellen.....	7	Het statusvenster gebruiken.....	22
De vernieuwingsfrequentie selecteren	8	Fabrieksinstellingen herstellen	22
Energieverbruik minimaliseren	8	Technische gegevens.....	23
Het scherm reinigen	9		
De weergavehoek aanpassen	9		

Vooraf ingestelde videomodi	24
Pintoewijzingen.....	24
DPMS-energiebeheerfuncties.....	25
Overheidsvoorschriften.....	27
Verklaring van conformiteit	27
Verklaring FCC.....	28
Kennisgeving aangaande röntgenstraling.....	28
Algemene kennisgeving	29
DOC Statement (Canada Only).....	29
EMI-verklaring (alleen Europese Unie)	29
Declaration of VCCI Class B Compliance	29
Index	30

iv ***HP Pavilion MX75 Monitorhandleiding***

Inleiding

De HP Pavilion MX75 Multimediamonitor (P1499A) is een platte kleurenmonitor met hoge resolutie en is bestemd voor gebruik met de HP Pavilion en andere PC's. De monitor is voorzien van een ingebouwde microfoon en bevestiging voor bij de HP Pavilion PC bijgeleverde luidsprekers. De monitor voldoet aan de ENERGY STAR®-normen van de EPA (Environmental Protection Agency) en beschikt over functies voor automatisch voedingsbeheer.

Tevens beschikken de monitoren over:

- Schermregelaars waarmee u de monitorinstellingen kunt wijzigen
- Hoge vernieuwingsfrequenties voor een beperking van flikkeringen op het scherm en een mindere belasting van de ogen
- Een draaibare en kantelbare monitorvoet

De volgende afbeelding geeft het vooraanzicht van de HP Pavilion monitor weer.

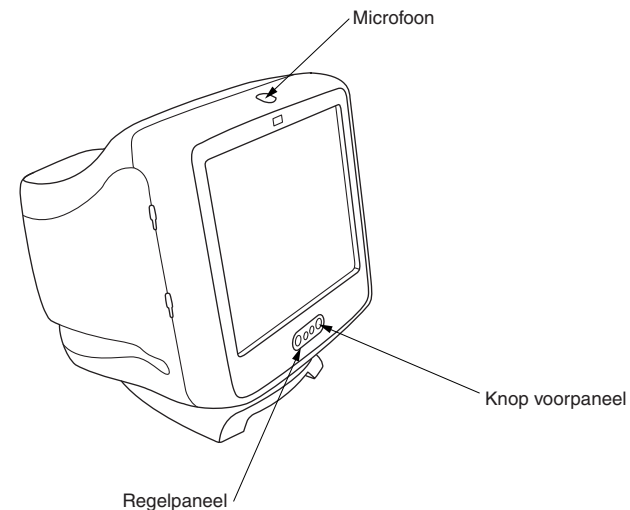

Veiligheid

Gebruik de volgende procedures ten behoeve van uw eigen veiligheid en een goede bescherming van de monitor:

- Sluit de monitor alleen aan op een geaard stopcontact. Gebruik de voedingskabel die is meegeleverd door de fabrikant.



Waarschuwing: *Als u de stroomtoevoer naar de monitor wilt uitschakelen, moet u de stekker van de voedingskabel uit het stopcontact trekken.*

- U kunt een elektrische schok krijgen als u het achterpaneel van de monitor verwijderd. Laat dergelijke handelingen daarom uitvoeren door een professionele onderhoudstechnicus.
- Plaats geen objecten op de monitor die in de ventilatiegleuven kunnen vallen of die de luchttoevoer kunnen blokkeren.
- Om schade aan de monitor en elektrische schokken te voorkomen, moet u de monitor niet blootstellen aan vocht.

- Als u instellingen wilt wijzigen, moet u alleen de regelaars gebruiken die worden beschreven in deze handleiding. Wanneer u op onjuiste wijze instellingen aanpast met andere regelaars, kunt u de monitor dusdanig beschadigen dat deze gerepareerd moet worden door een onderhoudstechnicus.

In de volgende gevallen moet u de stekker van de voedingskabel van de monitor uit het stopcontact trekken en contact opnemen met een professionele onderhoudstechnicus:

- De voedingskabel of de stekker van de voedingskabel is versleten of beschadigd.
- U hebt vloeistof gemorst in de monitor.
- De monitor is blootgesteld aan vocht.
- U hebt de aanwijzingen voor de bediening correct uitgevoerd, maar de monitor werkt niet goed.
- De monitor is gevallen of de behuizing is beschadigd.
- De prestaties van de monitor nemen drastisch af.

2 HP Pavilion MX75 Monitorhandleiding

Extra informatie over veiligheid

Dit product is getest voor aansluiting op een IT-elektriciteitssysteem (een wisselstroomverdelings-systeem zonder directe verbinding met de aarde, overeenkomstig IEC 950).

Waarschuwing bij gebruik van wisselstroom



Waarschuwing: *Plaats de monitor in de buurt van een normaal stopcontact voor wisselstroom. Het netsnoer is het voornaamste middel om uw HP Pavilion monitor los te koppelen van het lichtnet en moet op elk gewenst moment gemakkelijk bereikbaar zijn. Voor uw veiligheid is het bij uw systeem geleverde netsnoer voorzien van een stekker met randaarde. Gebruik het netsnoer altijd in combinatie met een geaard stopcontact om het risico van elektrische schokken te voorkomen.*

Installatie

Gebruik de aanwijzingen in dit hoofdstuk om de HP Pavilion multimediamonitor MX75 te installeren.



Waarschuwing: *De MX-monitor is zwaar. Wees voorzichtig als u de monitor wilt optillen of vraag hierbij hulp om rugklachten te voorkomen.*

Opmerking: *Raadpleeg de documentatie bij de computer en de videokaart voor u de monitor installeert. Mogelijk moet u wijzigingen aanbrengen voor een goede werking van de monitor.*

De plaats van de monitor bepalen

Plaats de monitor op een stevige, vlakke ondergrond. Kies een plaats waar de monitor niet wordt blootgesteld aan extreme hitte, vocht en zonlicht. Plaats de monitor zo ver mogelijk van bronnen van elektromagnetische storingen, zoals transformatoren, motoren, tl-licht en andere lichtbronnen of computermonitoren.

Nederlands

De voedings- en videokabel aansluiten

Lees voor u de kabels aansluit het gedeelte over veiligheid aan het begin van deze handleiding. Zorg dat de computer en monitor zijn uitgeschakeld.

De voedings- en videokabel aansluiten:

- 1 Sluit de voedingskabel aan op de achterzijde van de monitor.

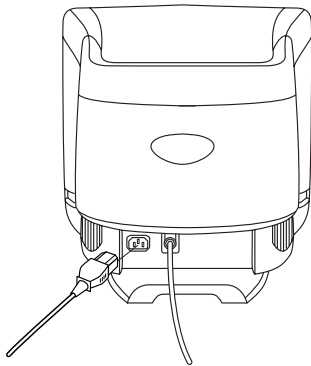

- 2 Steek de stekker van de voedingskabel in een stopcontact.

4 HP Pavilion MX75 Monitorhandleiding

- 3 Steek de blauwe stekker van de videokabel in de videopoort van de computer. Als u werkt met een HP Pavilion, is deze poort gewoonlijk blauw. Op sommige HP Pavilion's kan de poort echter ook oranje zijn. De volgende afbeelding is alleen ter referentie. Raadpleeg de gebruikershandleiding bij de computer voor informatie over de plaats van de videopoort.

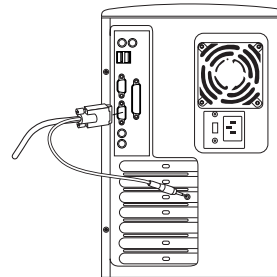

- 4 Steek de roze stekker van de microfoonkabel in de geluidsuitgang achter op de computer. Als u werkt met een HP Pavilion, is deze uitgang gewoonlijk roze. Op sommige HP Pavilion's kan de uitgang echter ook geel zijn.

De luidsprekers aansluiten

- 1** De monitor is ontworpen voor luidsprekers van Polk Audio. Deze worden geleverd door HP.
- 2** Rol de kabels van de twee luidsprekers uit. Bepaal de linker- en de rechterluidspreker. Bekijk de ronding en pinnetjes van de luidspreker om te bepalen of deze aan de linker- of rechterzijde moet worden bevestigd. Niet alle luidsprekers zijn voorzien van pinnetjes. Als uw luidspreker geen pinnetjes heeft, gaat u door naar stap 5. De zijkant van de luidspreker met de pinnetjes past precies tegen de zijkant van de monitor.
- 3** Plaats de pinnetjes van de rechterluidspreker in de overeenkomende sleuven aan de rechterzijde van de monitor. Duw de luidspreker naar beneden zodat de pinnetjes volledig in de sleuven verdwijnen.

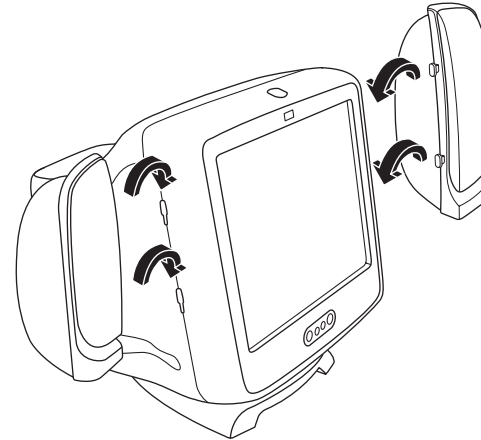

- 4** Plaats de pinnetjes van de linkerluidspreker in de overeenkomende sleuven aan de linkerzijde van de monitor. Duw de luidspreker naar beneden zodat de pinnetjes volledig in de sleuven verdwijnen.
- 5** Raadpleeg de gebruikershandleiding bij de computer voor informatie over het aansluiten van de luidsprekers op de computer.

De monitor gebruiken

In dit hoofdstuk wordt het gebruik van de HP Pavilion multimediamonitor MX75 beschreven.

De monitor in- en uitschakelen

Gebruik de aan-/uitschakelaar aan de voorzijde om de monitor in of uit te schakelen. Als de monitor is ingeschakeld, brandt het lampje naast de aan-/uitschakelaar. Dit lampje is groen als de monitor en computer actief zijn. Wanneer een van de energiebesparingsmodi van de monitor is ingeschakeld, is het lampje geel of amberkleurig.

Met de energiebeheerfuncties wordt het energieverbruik van de monitor verminderd als er gedurende een bepaalde tijd geen bewerkingen zijn uitgevoerd met de computer. Zie "Energieverbruik minimaliseren" op pagina 8 voor meer informatie.

Dankzij de energiebeheerfuncties van de monitor hoeft u de monitor doorgaans niet uit te schakelen wanneer u deze niet gebruikt. Als u de monitor uitzet, verbruikt deze evenveel stroom als in de Slaapstand (minder dan 5 watt).

Wanneer op de computer DPMS-energiebeheerfuncties niet worden ondersteund, kunt u het energieverbruik verminderen door de monitor uit te schakelen wanneer u deze langere tijd niet gebruikt. Ook als u de computer aan laat staan kunt u de monitor uitschakelen.



Waarschuwing: *Als u de stroomvoorziening van de monitor volledig wilt uitschakelen, moet u de stekker van de voedingskabel uit het stopcontact of de spanningsonderdrukker trekken.*

6 HP Pavilion MX75 Monitorhandleiding

Het beeldscherm demagnetiseren

Wanneer u het beeldscherm demagnetiseert, worden de magnetische storingen verholpen. Dergelijke storingen kunnen ongewenste kleurverschillen veroorzaken. U moet het beeldscherm demagnetiseren als u ongebruikelijke kleurvariaties op het beeldscherm ziet.

Opmerking: *Als u het beeldscherm vaker dan twee keer per uur demagnetiseert, wordt de bewerking niet volledig uitgevoerd. U hoeft het beeldscherm alleen te demagnetiseren als u de monitor hebt verplaatst.*

U kunt het beeldscherm op twee manieren demagnetiseren. Telkens als u de monitor inschakelt, wordt het beeldscherm automatisch gedemagnetiseerd. U kunt ook de optie Degauss (demagnetiseren) in het hoofdvenster voor schermweergave gebruiken.

Zie "Het hoofdvenster voor schermweergave gebruiken" op pagina 10 voor meer informatie.

De schermresolutie instellen

Met de schermresolutie bepaalt u hoeveel informatie wordt weergegeven. Resolutie heeft betrekking op het aantal punten of *pixels* van een afbeelding. Als u een lage schermresolutie gebruikt, wordt een relatief klein aantal grote punten gebruikt. Met een hogere resolutie wordt de afbeelding opgebouwd uit een groter aantal kleinere punten. Wanneer u hoge schermresoluties gebruikt, worden pictogrammen, vensters en tekst kleiner weergegeven, maar kan er meer informatie worden getoond op het beeldscherm.

De schermresolutie kunt u instellen met het Configuratiescherm van Windows. De monitor biedt ondersteuning voor een ruim aantal veelgebruikte schermresoluties.

De vernieuwingsfrequentie selecteren

Voor minimale belasting van de ogen en maximale prestaties van de monitor, moet u de hoogst mogelijke vernieuwingsfrequentie voor afbeeldingen of verticale frequentie instellen waarbij er geen flikkeringen op het beeldscherm optreden (voor de meeste gebruikers is dit 75 Hz of hoger). Met de vernieuwingsfrequentie voor afbeeldingen wordt bepaald hoe vaak per seconde de afbeelding wordt vernieuwd. In de tabel in het gedeelte "Vooraf ingestelde videomodi" wordt aangegeven welke vernieuwingsfrequenties u kunt gebruiken bij bepaalde schermresoluties.

Energieverbruik minimaliseren

Op HP Pavilion's worden de VESA DPMS-functies (Display Power Management Signaling; signalen voor energiebeheer van beeldschermen) ondersteund. Met deze energiebeheerfuncties vermindert u het stroomverbruik van de monitor als het toetsenbord lange tijd niet wordt gebruikt.

De monitor heeft drie energiebesparingsmodi: Stand-by, Uitgesteld en Slaapstand. Zie "DPMS-energiebeheerfuncties" voor een beschrijving van de afzonderlijke modi.

Als een van de energiebesparingsmodi actief is, is het scherm zwart en is het lampje naast de aan-/uitschakelaar geel of amberkleurig. Raadpleeg de gebruikershandleiding bij de computer voor meer informatie over het instellen van energiebesparingsmodi.

8 HP Pavilion MX75 Monitorhandleiding

Het scherm reinigen

Het scherm reinigen:

- 1 Zet de monitor uit en maak de voedingskabel los.
- 2 Bevochtig een zachte katoenen doek met normaal schoonmaakmiddel voor glas en veeg voorzichtig het scherm schoon.



Waarschuwing: Gebruik geen schoonmaakmiddelen die fluoride, zuren of alkalimetalen bevatten. Gebruik nooit schuurmiddelen om het scherm te reinigen.

- 3 Maak het scherm droog met een zachte katoenen doek.
- 4 Sluit de voedingskabel van de monitor aan op een stopcontact en zet de monitor aan.

De weergavehoek aanpassen

Met de draaivoet van de monitor kunt u de weergavehoek bepalen. U kunt de monitor draaien en kantelen om de ideale positie voor de monitor te bepalen.

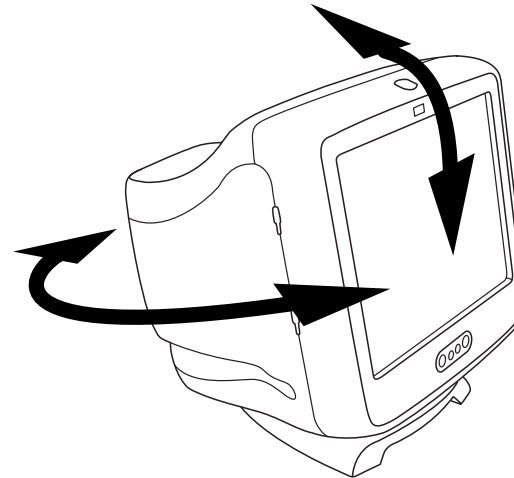

De monitorinstellingen wijzigen

Met de schermweergavefuncties kunt u de instellingen van de monitor wijzigen. U kunt de knoppen op het voorpaneel van de monitor gebruiken om de pictogrammen en vensters te besturen.

Het voorpaneel gebruiken

Gebruik de drie knoppen aan de voorzijde van de monitor voor de besturing van de schermweergavefuncties.



Met de Selectieknop opent u het hoofdvenster voor schermweergave als er geen ander venster is geopend. In het hoofdvenster kunt u met de Selectieknop de aanpassingsbalk of het venster voor het geselecteerde pictogram openen.



Met de Minknop kunt u een instelling in een geopend aanpassingsvenster verlagen. Tevens kunt u met deze knop de aanwijzer naar boven verplaatsen in het menu met pictogrammen.



Met de Plusknop kunt u een instelling in een geopend aanpassingsvenster verhogen. Tevens kunt u met deze knop de aanwijzer naar beneden verplaatsen in het menu met pictogrammen.

Het hoofdvenster voor schermweergave gebruiken

Met het hoofdvenster voor schermweergave kunt u verschillende monitorinstellingen wijzigen. U opent dit venster met de selectieknop, als er geen andere vensters voor schermweergavefuncties zijn geopend.

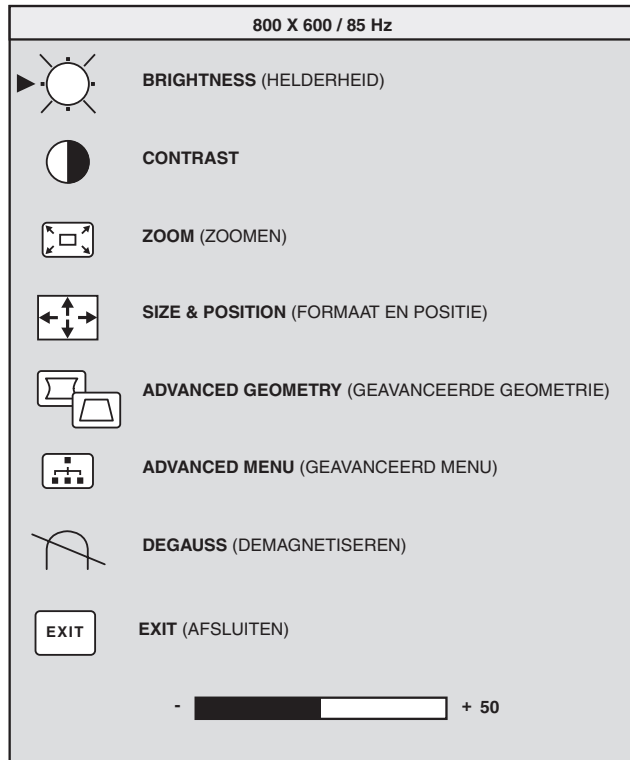

Het hoofdvenster bevat de volgende functies:



Brightness (Helderheid): Hiermee wijzigt u de helderheid van het beeldscherm.



Contrast: Hiermee wijzigt u het verschil in helderheid tussen lichte en donkere delen op het beeldscherm.



Zoom (Zoomen): Hiermee vergroot of verkleint u een afbeelding in horizontale en verticale richting.



Size and Position (Formaat en Positie): Hiermee opent u het venster voor het instellen van formaat en positie van afbeeldingen.



Advanced Geometry (Geavanceerde Geometrie): Hiermee opent u het venster voor geavanceerde geometrie.



Advanced Menu (Geavanceerd Menu): Hiermee opent u het venster voor het geavanceerde menu.



Degauss (Demagnetiseren): Hiermee kunt u het beeldscherm demagnetiseren en de afbeeldingskwaliteit herstellen.



Exit (Afsluiten): Hiermee sluit u het hoofdvenster voor schermweergave en slaat u de aangebrachte wijzigingen op.

Als u een van de pictogrammen voor **Helderheid, Contrast** of **Zoomen** selecteert, verschijnt onder het hoofdvenster een aanpassingsbalk. U kunt de balk groter of kleiner maken met de Plusknop (+) of de Minknop (-). Naast de balk staat een getal. Dit geeft de huidige instelling weer als percentage van de maximumwaarde.

Het hoofdvenster voor schermweergave gebruiken:

- 1 Druk op de selectieknop aan de voorzijde van de monitor om het hoofdvenster voor schermweergave te openen.
- 2 Blader door de pictogrammen met de Plusknop (+) of Minknop (-).
- 3 Druk op de Selectieknop als het pictogram voor de gewenste functie gemarkeerd is.
 - Als u de optie voor demagnetiseren of afsluiten selecteert, wordt de handeling meteen uitgevoerd.

- Wanneer u het pictogram voor helderheid, contrast of zoomen selecteert, verschijnt er een aanpassingsbalk.
- Selecteert u een van de overige pictogrammen, dan verschijnt er een nieuw venster.

- 4 Als er een aanpassingsbalk verschijnt, kunt u de huidige instelling wijzigen met de Plusknop (+) of Minknop (-). Druk vervolgens op de Selectieknop om de wijzigingen op te slaan en de aanpassingsbalk te sluiten.



- 5 Sluit het hoofdvenster voor schermweergave met het pictogram **Exit**.



Opmerking: *Er wordt alleen een beschrijving getoond voor een gemarkeerd pictogram of het pictogram Reset (opnieuw instellen) of Exit (afsluiten).*

12 HP Pavilion MX75 Monitorhandleiding

Het venster voor formaat en positie gebruiken

Met het venster voor formaat en positie kunt u het horizontale en verticale formaat en de horizontale en verticale positie van afbeeldingen aanpassen.

U opent dit venster met het pictogram **Size & Position** in het hoofdvenster voor schermweergave.

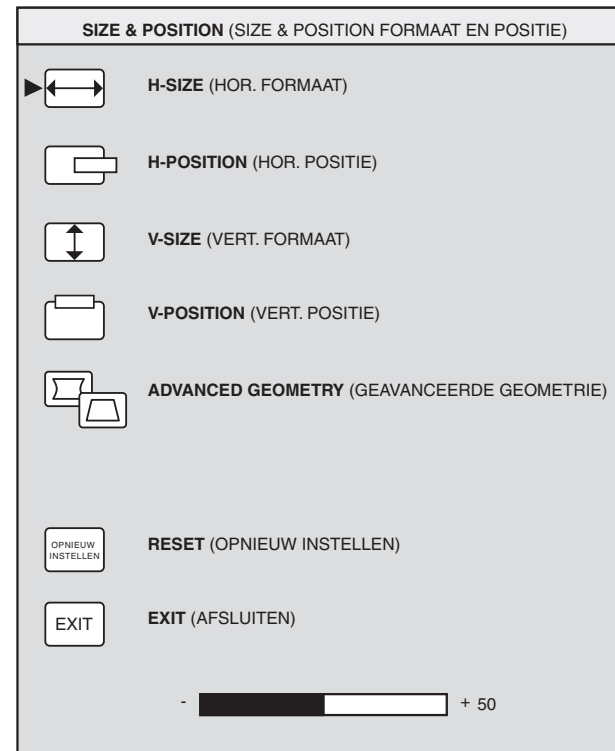
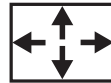

Het venster voor formaat en positie bevat de volgende functies:



H-Size (Horizontaal Formaat): Hiermee wijzigt u het horizontale formaat van de afbeelding.



H-Position (Horizontale Positie): Hiermee wijzigt u de horizontale positie van de afbeelding.



V-Size (Verticaal Formaat): Hiermee wijzigt het verticale formaat van de afbeelding.



V-Position (Verticale Positie): Hiermee wijzigt u de verticale positie van de afbeelding.



Advanced Geometry (Geavanceerde Geometrie): Hiermee opent u het venster voor Geavanceerde Geometrie. Zie "Het venster voor Geavanceerde Geometrie gebruiken" op pagina 14.



Reset (Opnieuw Instellen): Hiermee herstelt u de fabrieksinstellingen van het venster voor formaat en positie en het venster voor Geavanceerde Geometrie. De instelling voor rotatie wordt niet gewijzigd.



Exit (Afsluiten): Hiermee sluit u het venster voor formaat en positie af, slaat u de wijzigingen op en opent u het hoofdvenster.

Het venster voor geavanceerde geometrie gebruiken

In dit venster kunt u de vorm en positie van een afbeelding nauwkeuriger instellen. De instellingen die u hier aanbrengt, zijn verfijningen van de basisinstellingen in het venster voor formaat en positie.

U opent het venster voor Geavanceerde Geometrie met het pictogram **Advanced Geometry** in het hoofdvenster voor schermweergave.



14 HP Pavilion MX75 Monitorhandleiding

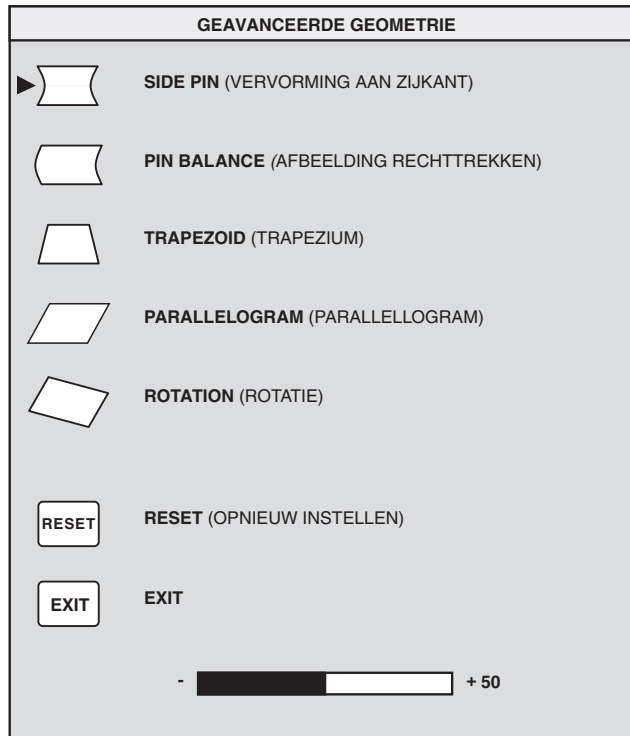

Het venster voor geavanceerde geometrie bevat de volgende functies:



Side Pin (Vervorming aan Zijkant): Hiermee kunt u taps toelopende en bolle zijden van de afbeelding aanpassen.



Pin Balance (Afbeelding Rechttrekken): Hiermee kunt u de linker- of rechterzijde van de afbeelding rechttrekken als slechts één zijde vervormd is.



Trapezoid (Trapezium): Hiermee kunt u de verticale zijden parallel maken.



Parallelogram (Parallelogram): Hiermee kunt u de afbeelding rechttrekken.



Rotation (Rotatie): Hiermee past u de afbeeldingshoek aan.



Reset (Opnieuw Instellen): Hiermee herstelt u de oorspronkelijke fabrieksinstellingen. De instelling voor roteren wordt niet gewijzigd.



Exit (Afsluiten): Hiermee sluit u het venster voor Geavanceerde Geometrie, slaat u de wijzigingen op en opent u het hoofdvenster.

Het venster voor het geavanceerd menu weergeven

Met dit venster kunt u een groot aantal beeldscherminstellingen wijzigen. U hoeft deze instellingen, die beschikbaar zijn als extra opties, alleen te wijzigen bij speciale omstandigheden.

U opent het venster voor het geavanceerde menu met het pictogram **Advanced Menu** in het hoofdvenster voor schermweergave.

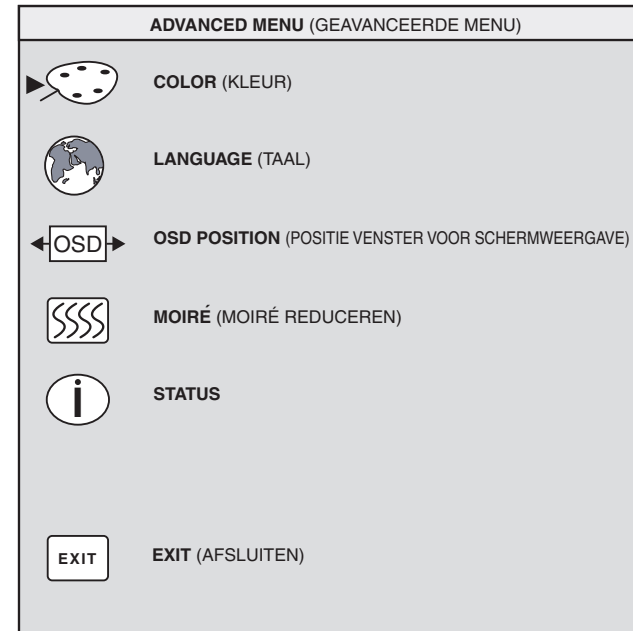

16 HP Pavilion MX75 Monitorhandleiding

Het venster voor het geavanceerde menu bevat de volgende functies:



Color (Kleur): Hiermee past u de kleurtemperatuur van de afbeelding aan.



Language (Taal): Hiermee stelt u de taal van het venster voor schermweergave in.



OSD Position (Positie Venster Voor Schermweergave): Hiermee past u de positie van het venster voor schermweergave aan.



Moiré Control (Moiré Reduceren): Hiermee vermindert u het aantal golvende lijnen en lijnpatronen in de achtergrond van de afbeelding. U kunt horizontale en verticale regelaars gebruiken.



Status: Hiermee geeft u de horizontale en verticale scanfrequentie, de resolutie (bij vooraf ingestelde modi) en het serienummer van de monitor weer.



Exit (Afsluiten): Hiermee sluit u het venster voor het geavanceerde menu.

De kleurtemperatuur kiezen

De standaard kleurinstellingen zijn optimaal en bieden de beste resultaten maar u kunt de kleurtemperatuur tijdelijk veranderen indien gewenst. Gebruik de optie USER COLOR (door gebruiker gedefinieerde kleur) als u de kleurinstellingen voor een bepaalde toepassing wilt opslaan.

Er zijn twee instellingen voor kleurtemperatuur: 9300K en 6500K.

De instelling 9300K voldoet gewoonlijk als de monitor wordt gebruikt op kantoor of in andere omgevingen die worden verlicht met tl-licht. Voor omgevingen die worden verlicht met gloeilampen, wordt meestal de instelling 6500K gebruikt.

Tevens kunt u de RGB-waarden (rood, groen en blauw) afzonderlijk aanpassen. Deze waarden geven aan met hoeveel rood, groen en blauw de schermafbeelding wordt opgebouwd. Zie het gedeelte "RGB-waarden instellen" op pagina 18 voor meer informatie. U stelt als volgt de kleurtemperatuur in:

- 1 Ga in het venster voor het geavanceerde menu met de Plusknop (+) of Minknop (-) naar het pictogram Color. 
- 2 Druk op de selectieknop om het venster voor het aanpassen van kleur te openen.

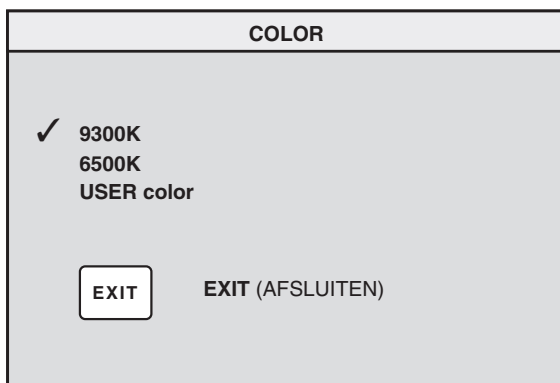

- 3 Ga met de Plusknop (+) of de Minknop (-) naar de gewenste kleurtemperatuur.
- 4 Druk op de selectieknop om de kleurtemperatuur te selecteren. Sluit het venster met het pictogram **Exit**.

RGB-waarden instellen

Het kan voorkomen dat u de schermkleur zeer nauwkeurig wilt aanpassen. Als u de monitor bijvoorbeeld gebruikt in een omgeving met speciale verlichting, moet u mogelijk de schermkleuren aanpassen aan de verlichting. U kunt dit doen door de RGB-waarden afzonderlijk in te stellen.

Zorg dat de monitor volledig is opgewarmd voor u de kleurinstellingen aanpast. Als u de monitor inschakelt of activeert vanuit een van de energiebesparingsmodi, duurt het 30 minuten voordat de monitor volledig is opgewarmd.

De RGB-waarden instellen:

- 1 Ga in het venster voor het geavanceerde menu met de Plusknop (+) of Minknop (-) naar het pictogram Color. 

18 HP Pavilion MX75 Monitorhandleiding

- 2 Druk op de Selectieknop om het venster voor het aanpassen van kleur te openen.
- 3 Selecteer met de Plusknop (+) of Minknop (-) de instelling USER COLOR.
- 4 Druk op de Selectieknop om het venster voor het aanpassen van RGB-waarden te openen.
- 5 Blader door de opties met de Plusknop (+) of Minknop (-) en selecteer de gewenste optie met de Selectieknop.

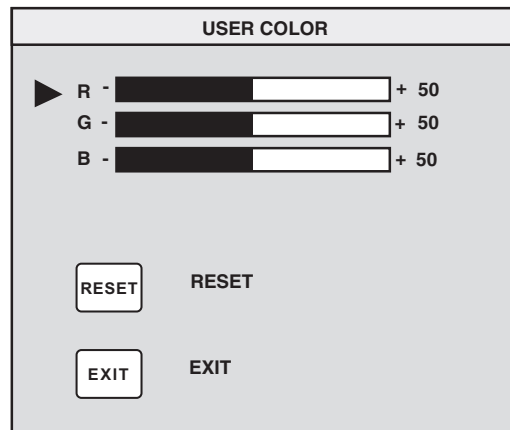

- 6 Als u een kleur hebt geselecteerd, verhoogt of verlaagt u de kleurversterking met de Plusknop (+) of Minknop (-) en drukt u vervolgens op de Selectieknop.

Sluit het venster met de optie Exit.

Opmerking: Als u het pictogram Reset selecteert, herstelt u de vorige gebruikerswaarde.

Een taal kiezen

Een taal kiezen voor de tekst in het venster voor schermweergave:

- 1 Ga in het venster voor het geavanceerde menu met de Plusknop (+) of Minknop (-) naar het pictogram Language. 
- 2 Druk op de Selectieknop om het venster voor het selecteren van de taal te openen.

Nederlands

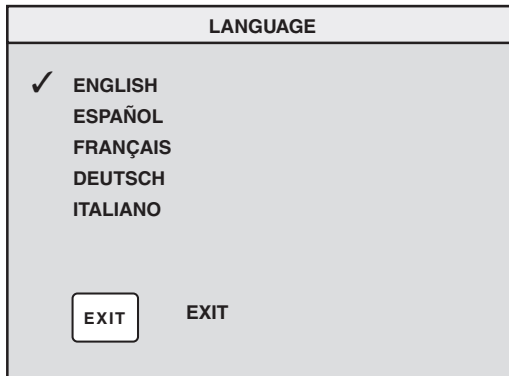

- 3 Ga met de Plusknop (+) of Minknop (-) naar de gewenste taal.
- 4 Druk op de Selectieknop om de taal te selecteren.
- 5 Sluit het venster met de optie Exit.

De OSD-positie kiezen

Standaard wordt het venster voor schermweergave in het midden van het beeldscherm weergegeven. Deze positie kunt u aanpassen.

20 HP Pavilion MX75 Monitorhandleiding

De positie van het venster voor schermweergave aanpassen:

- 1 Ga in het venster voor het geavanceerde menu met de Plusknop (+) of Minknop (-) naar het pictogram OSD Position (positie venster voor schermweergave). 
- 2 Druk op de Selectieknop om het bijbehorende venster te openen.

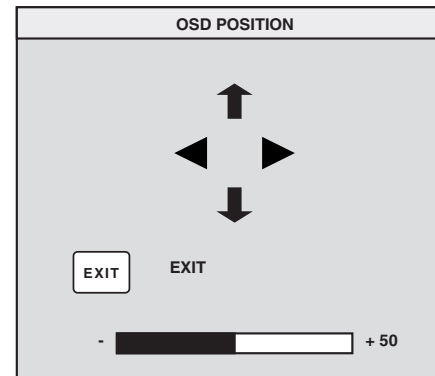

- 3 Blader door de opties met de Plusknop (+) of Minknop (-).

- 4 Gebruik de Selectieknop om een functie te selecteren. De aanwijzers voor de geselecteerde functie veranderen in pijlen.
- 5 Zorg dat de verticale pijlen zijn geselecteerd en verplaats het venster naar boven of beneden met de Plusknop (+) of Minknop (-).
- 6 Zorg dat de horizontale pijlen zijn geselecteerd en verplaats het venster naar rechts of links met de Plusknop (+) of Minknop (-).
- 7 Druk op de Selectieknop als u de juiste positie hebt ingesteld.
- 8 Sluit het venster met de optie Exit.

De moiré-filters aanpassen

Met het pictogram Moiré Control kunt u de gekleurde golvende lijnen of lijnpatronen in de achtergrond van afbeeldingen verminderen. U kunt de horizontale en verticale moiré-effecten afzonderlijk aanpassen.

Het moiré-filter aanpassen:

- 1 Ga in het venster voor het geavanceerde menu met de Plusknop (+) of Minknop (-) naar het pictogram Moiré. 
- 2 Druk op de Selectieknop om het venster voor het reduceren van moiré-effecten te openen.
- 3 Blader door de opties met de Plusknop (+) of Minknop (-).

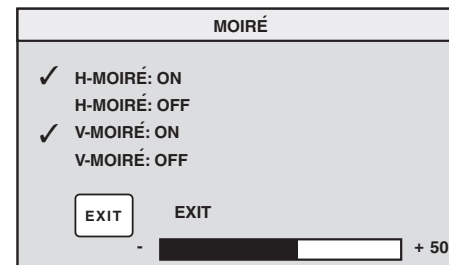

- 4 Gebruik de Selectieknop om een optie te selecteren. Als u de optie **H-Moiré:** selecteert, verschijnt onder het venster een aanpassingsbalk. **On** of **V-Moiré:** Aan.

Opmerking: In H-Moiré duidt "H" op horizontaal; de "V" in V-Moiré staat voor verticaal.

- 5 Druk op de Selectieknop om de wijzigingen op te slaan en de balk te sluiten.
- 6 Sluit het venster met de optie Exit.

Het statusvenster gebruiken

In het statusvenster worden de horizontale en verticale scanfrequentie, de resolutie (bij vooraf ingestelde modi) en het serienummer van de monitor weergegeven.

Het statusvenster weergeven:

- 7 Ga in het venster voor het Geavanceerde Menu met de Plusknop (+) of Minusknop (-) naar het pictogram Status. 
- 8 Druk op de Selectieknop om het statusvenster te openen.
- 9 Sluit het venster met de Selectieknop.

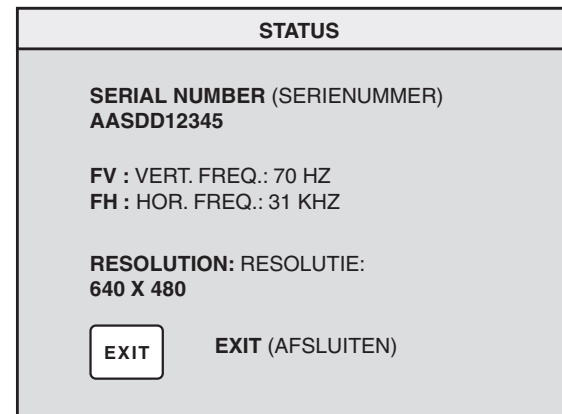

Fabrieksinstellingen herstellen

Alle parameters instellen op de oorspronkelijke fabrieksinstellingen:

- 1 Schakel de monitor uit.
- 2 Houd de Plusknop (+) ingedrukt en schakel de monitor weer in.

22 HP Pavilion MX75 Monitorhandleiding

Technische gegevens

Dit hoofdstuk bevat technische informatie over de HP Pavilion multimediamonitor MX75.

U kunt de monitor gebruiken met IBM- en PS/2-computers en computers die compatibel zijn met deze typen. De monitor voldoet tevens aan de VESA-normen voor energiebeheer. (Zie "DPMS-energiebeheerfuncties" op pagina 25.)

Monitorgegevens

Beeldbuis	17 inch (43,1 cm), 90° afbuiging, zwarte matrix, fosfor P22 medium short, 0,25 mm dot pitch
Maximaal weergevegebied	325 mm (H) x 244 mm (V) 32,51 cm (H) x 24,38 cm (V) 40,64 cm (406,4 mm) diagonaal
Rasterfrequentie (verticaal)	50–120 Hz
Lijnfrequentie (horizontaal)	30–70 kHz

Energiebron	100–240 VAC, 50–60 Hz (automatisch overschakelen)
Energieverbruik	Maximaal 90 W
Dot rate	110 MHz
Voet	Kantelen: 5° naar voren, 14° naar achteren Draaien: –60° naar links of rechts
Afmetingen (B x H x D)	415 x 442 x 438 mm 16,3 x 17,4 x 43,69 cm
Nettogewicht	17,0 kg (17,01 kg)
Werkingsvoorwaarden	
Temperatuur	5° tot 35°C
Vochtigheid	15% to 80%, niet-condenserend
Hoogte	0 tot 2.286 m
Opslagvoorwaarden	
Temperatuur	–25° tot 60°C
Vochtigheid	0% to 90%, niet-condenserend
Hoogte	0 tot 4.572 m

Vooraf ingestelde videomodi

De HP Pavilion multimediamonitor MX75 ondersteunt de volgende industriestandaarden voor schermresoluties en vernieuwingsfrequenties. Andere combinaties zijn ook mogelijk, maar wellicht moet u dan afbeeldingsformaat en -positie wijzigen. Zie "Het hoofdvenster voor schermweergave gebruiken" op pagina 10 voor informatie over het wijzigen van deze instellingen.

Het sterretje (*) duidt op de primaire modus. Dit is de aanbevolen weergavemodus.

Resolutie punten x lijnen	60Hz	70Hz	75Hz	85Hz
640 x 480	✓	N.v.t.	✓	✓
720 x 400	N.v.t.	✓	N.v.t.	N.v.t.
800 x 600	N.v.t.	N.v.t.	✓	✓
1024 x 768	✓	N.v.t.	✓	✓
1280 x 1024	✓	N.v.t.	N.v.t.	N.v.t.

24 HP Pavilion MX75 Monitorhandleiding

Pintoewijzingen

In de volgende afbeelding wordt de mannelijke 15-pins D-sub videoconnector weergegeven. Deze wordt gebruikt voor de HP Pavilion multimediamonitor MX75. De tabel bevat de pintoewijzingen voor de connector.

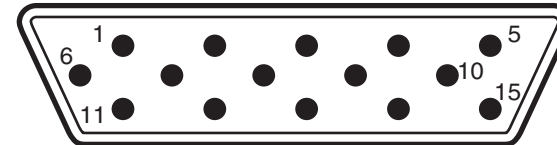

Opmerking: De producten van HP worden voortdurend verbeterd. De pintoewijzingen kunnen worden gewijzigd zonder nadere kennisgeving.

Pin	Toewijzing
1	Video-invoer (rood)
2	Video-invoer (groen)
3	Video-invoer (blauw)
4	Aarde
5	Aarde
6	Videoreturn (rood)
7	Videoreturn (groen)
8	Videoreturn (blauw)
9	Zwevend
10	Zwevend of aarde
11	Aarde
12	Gegevens
13	Horizontale synchronisatie
14	Verticale synchronisatie
15	Klok voor gegevens

DPMS-energiebeheerfuncties

Volg de onderstaande aanwijzingen voor maximale levensduur van de monitor:

- Gebruik de energiebeheerfuncties van de computer om de monitor te besturen.
- De HP Pavilion multimediamonitor MX75 is geschikt voor het ontvangen van de signalen voor energiebeheer van videokaarten met ondersteuning van VESA DPMS. Dergelijke kaarten worden gebruikt in HP Pavilion PC's en veel andere computers. Als het juiste signaal wordt ontvangen, wordt het energieverbruik van de monitor verminderd. De monitor kan echter snel opnieuw worden geactiveerd.

- Als een van de energiebesparingsmodi is ingeschakeld, is het lampje naast de aan-/uitschakelaar geel of amberkleurig. Bij VESA DPMS-videokaarten kunt u het energieverbruik van de monitor verminderen door de signalen voor horizontale en/of verticale synchronisatie uit te schakelen. De monitor herstelt snel wanneer u de signalen opnieuw toepast.
- In de modi Stand-by en Uitgesteld verbruikt de monitor weinig energie en kan de monitor snel worden geactiveerd. In de Slaapstand verbruikt de monitor de minste energie, maar duurt het langer om de monitor te activeren.

De volgende tabel bevat de kenmerken van de normale modus en de drie energiebesparingsmodi.

VESA Display Power Management Signaling (DPMS)				
Modus	Beeldscherm	Hor. Sync.	Vert. Sync.	Verbruikte voeding
Aan	Actief	Ja	Ja	≤90 W
Stand-by	Zwart	Nee	Ja	≤15 W
Uitgesteld	Zwart	Ja	Nee	≤15 W
Slaapstand	Zwart	Nee	Nee	≤5 W

26 HP Pavilion MX75 Monitorhandleiding

Overheidsvoorschriften

Verklaring van conformiteit

Overeenkomstig ISO/IEC Guide 22 en EN 45014

Naam fabrikant: Hewlett-Packard Company
Adres fabrikant: 10500 Ridgeview Ct.
Cupertino, CA 95015-4010
USA

verklaart dat het product

Productnaam: HP Pavilion MX75 Multimediamonitor
Modelnummer(s): P1499A

voldoet aan de volgende productspecificaties:

Veiligheid: IEC 60950:1991 + A1, A2, A3, A4
EN 60950:1992 + A1, A2, A3, A4, A11

Ergonomie: MPRII 1990:10

EMC: CISPR22:1997/EN55022:1998, Class B 1)
CISPR24:1997/EN55024:1998 — Immunity
FCC Title 47 CFR, Part 15 Class B 2) /ICES-003, Issue 2
AS/NZS 3548:1995/CISPR22, Class B 1)
IEC 61000-3-2:1995/EN 61000-3-2:1995 — Harmonics
IEC-61000-3-3:1994/EN 61000-3-3:1995 — Flicker

Aanvullende informatie:

Dit product voldoet aan de vereisten van de volgende Richtlijnen en is derhalve voorzien van het EG-conformiteitsmerkteken.
— EMC-richtlijn 89/336/EEG (met inbegrip van 93/68/EEG)
— richtlijn voor laagspanningsstroom 73/23/EEG (met inbegrip van 93/68/EEG)

- 1) Het Product is getest in een standaardconfiguratie met randapparatuur van Hewlett-Packard PC's.
- 2) Dit apparaat voldoet aan Deel 15 van de FCC-regels. Een juiste werking is afhankelijk van de volgende twee voorwaarden: (1) het apparaat mag geen schadelijke storingen veroorzaken, en (2) dit apparaat moet ontvangen storingen kunnen verwerken, met inbegrip van storingen die een ongewenste werking tot gevolg kunnen hebben.
Hardware Quality Engineering Manager
Cupertino, CA, USA, September 2000

Voor UITSLUITEND naleving van overheidsvoorschriften kunt u contact opnemen met:

Contactpersoon Australië: Product Regulations Manager
Hewlett-Packard Australia Ltd.
31-41 Joseph Street
Blackburn Victoria 3130, Australia

Contactpersoon Europa (alleen naleving overheidsvoorschriften): Plaatselijke Hewlett-Packard vestiging voor verkoop en service, of
Hewlett-Packard GmbH
Department HQ-TRE Standards Europe
Herrenberger StraBe 130
D-71034 Boblingen
(Fax: + 49-7031-14-3143)

Contactpersoon Noord-Amerika: Hardware Quality Engineering Manager
Hewlett-Packard, HPD
10500 Ridgeview Ct.
Cupertino, CA 95015-4010
(Telefoon: 408-343-5000)

Nederlands

Verklaring FCC

Dit apparaat is getest en voldoet aan de voorschriften voor een digitaal apparaat van Klasse B, conform Deel 15 van de FCC-regels. Deze voorschriften zijn ontworpen om een redelijke bescherming te bieden tegen schadelijke storingen bij gebruik op de werkplek. Deze apparatuur genereert en gebruikt hoogfrequentie-energie en kan deze uitstralen. Als de apparatuur niet overeenkomstig de instructies wordt geïnstalleerd en gebruikt, kan dit schadelijke storingen in radiocommunicatie veroorzaken. Er kan echter geen garantie worden gegeven dat deze apparatuur in een bepaalde installatie storingsvrij zal functioneren. Mochten er schadelijke storingen optreden in radio- of televisieontvangst, hetgeen kan worden vastgesteld door de apparatuur uit en weer in te schakelen, dan kan de gebruiker proberen de storing te verhelpen door een of meer van de volgende maatregelen te nemen:

- Verander de ontvangstantenne van richting of van plaats.
- Vergroot de afstand tussen de monitor en computer en het radio- of televisietoestel.
- Sluit de monitor en computer aan op een ander circuit dan het radio- of televisietoestel. Controleer of alle randapparaten voldoen aan de FCC-voorschriften voor digitale apparaten van Klasse B.
- Neem contact op met een computerleverancier, HP of een ervaren onderhoudstechnicus voor extra suggesties.

Opmerking: *De controle van dit HP product is uitgevoerd met randapparaten die worden ondersteund door HP en met afgeschermd kabels van HP. Deze kabels zijn vergelijkbaar met de kabels die bij het systeem zijn geleverd. De kabels voor deze monitor moeten correct zijn afgeschermd om te voldoen aan de FCC-voorschriften.*

Wijzigingen of aanpassingen die niet zijn geautoriseerd door HP, kunnen het recht van de gebruiker om dit apparaat te bedienen ongeldig maken.

Kennisgeving aangaande röntgenstraling

Als dit product in werking is, geeft het röntgenstraling af. Het product is echter goed afgeschermd en voldoet aan de veiligheids- en gezondheidsvoorschriften van verschillende landen, zoals de Duitse wet aangaande straling en de Radiation Control for Health and Safety Act van de Verenigde Staten.

28 HP Pavilion MX75 Monitorhandleiding

De straling die wordt afgegeven door dit product is minder dan 0,1 mR/hr (1 μ Sv/hr), bij een afstand van 10 centimeter vanaf het oppervlak van de kathodestraalbuis. De hoeveelheid röntgenstraling wordt voornamelijk bepaald door de kenmerken van de kathodestraalbuis en de bijbehorende hoog- en laagspanningscircuits. De interne regelaars zijn zo afgesteld dat het product veilig kan worden gebruikt. Zoals aangegeven in de handleiding voor onderhoud bij dit product, dienen interne aanpassingen alleen te worden uitgevoerd door een professionele onderhoudstechnicus.

Vervang de kathodestraalbuis altijd door een identiek exemplaar.

Algemene kennisgeving

Hewlett-Packard heeft in haar hoedanigheid van ENERGY STAR Partner vastgesteld dat dit product voldoet aan de ENERGY STAR-richtlijnen voor efficiënt energiegebruik.

ENERGY STAR is een gedeponerd handelsmerk van Amerikaanse Environmental Protection Agency, geregistreerd in de Verenigde Staten.

DOC Statement (Canada Only)

This Class B digital apparatus meets all requirements of the Canadian Interference-Causing Equipment Regulations.

Cet appareil numérique de la classe B respecte toutes les exigences du Règlement sur le matériel brouilleur du Canada.

EMI-verklaring (alleen Europese Unie)

Dit is een product van klasse B voor de huiselijke omgeving. Dit product kan storing op radio-ontvangst veroorzaken. In dat geval dient de gebruiker gepaste maatregelen te treffen.

Declaration of VCCI Class B Compliance

この装置は、情報処理装置等電波障害自主規制協議会（VCCI）の基準に基づくクラスB情報技術装置です。この装置は、家庭環境で使用することを目的としていますが、この装置がラジオやテレビジョン受信機に近接して使用されると受信障害を引き起こすことがあります。
取り扱い説明書に従って正しい取り扱いをして下さい。

Nederlands

Index

A

aan-/uitschakelaar, 6
aanpassingsvensters, 9
Advanced Geometry, pictogram voor geavanceerde geometrie, 11, 13, 14
Advanced Menu, pictogram voor geavanceerd menu, 11
Advanced Menu-venster, 15
afbeelding, vernieuwingsfrequenties, 7, 23

B

beeldscherm
energiebeheerfuncties, 8
resolutie, 7

C

Color, pictogram voor kleur, 16
contrast, aanpassen, 11

D

Degauss, pictogram voor demagnetiseren, 11
demagnetiseren, beeldscherm, 6, 11
DPMS (Display Power Management Signaling), 8, 25

E

energiebeheerfuncties, 6, 8, 24
energiebesparingsmodi, 8

F

fabrieksinstellingen, herstellen, 22
formaat en positie, venster voor, 12

G

geavanceerde geometrie, venster voor, 14

H

helderheid, aanpassen, 11
H-Position, pictogram voor horizontale positie, 13
H-Size, pictogram voor horizontaal formaat, 13

I

installeren, monitor, 3
instellen
positie venster voor schermweergave, 19

K

kabels, aansluiten, 4
kleur, aanpassen, 6
kleurinstellingen, 17
kleurtemperatuur, selecteren, 18

L

Language, pictogram voor taal, 16
luidsprekers, aansluiten, 5
Minknop, 10

M

- Moire Control
 - instellen filters, 20
- Moire, pictogram voor reductie moiré, 16
- moiré-filters, 20
- Moire-pictogram, 21
- monitor. *See also* screen
 - beschadiging voorkomen, 3
 - compatibiliteit, 22
 - energiebeheerfuncties, 6, 24
 - functies, 1
 - gebruiken, 8
 - installeren, 3
 - plaats bepalen, 3
 - reinigen, 8
 - veiligheidsprocedures, 3
 - weergavehoek, 9
- monitoregevens, 22

O

- OSD Position, pictogram voor positie venster voor schermweergave, 16, 20

P

- Parallelogram, pictogram voor rechttrekken, 15
- Pin Balance, pictogram voor rechttrekken, 15
- pintoewijzingen, 24
- plusknop, 10
- positie
 - venster voor schermweergave, 19
- probleemoplossing
 - demagnetisering, 6
 - kleurproblemen, 6
 - schade aan monitor, 3
 - schadelijke storingen, 27
- problemen. *See* troubleshooting

R

- reinigen, scherm, 8
- resolutie, scherm, 7, 23
- Rotation, pictogram voor rotatie, 15

S

- scherm
 - reinigen, 8
 - resolutie, 7, 23
 - vernieuwingsfrequenties, 7
 - schermweergave, hoofdvenster, 10
 - schermweergavefuncties, 9
 - selectieknop, 10
 - Side Pin, pictogram voor herstel vervorming aan zijkant, 15
 - Size & Position, pictogram voor instellen formaat en positie, 11, 12
 - Slaapstand, modus, 6, 8, 25
 - specificaties, 25
 - Stand-by, modus, 8, 25
 - Status, pictogram voor statusinformatie, 16, 21
 - statusvenster, 21
- ## T
- taal, kiezen, 19
 - technische informatie, 25
 - Trapezoid, pictogram voor verticale zijden, 15

U

Uitgesteld, modus, 8, 25

V

veiligheidsprocedures, 3

venster voor schermweergave
instellen positie, 19

verklaring FCC, 27

vermoeidheid van ogen,
minimaliseren, 8

vernieuwingsfrequenties, 7

verticale frequentie, 7

VESA Display Power Management
Signaling (DPMS), 8, 25

videokabels, aansluiten, 4

videomodi, 23

voedingskabels, aansluiten en
losmaken, 2, 4

voorpaneel, gebruiken, 10

V-Position, pictogram voor verticale
positie, 13

V-Size, pictogram voor verticaal
formaat, 13

W

weergave

resolutie van, 23

technische informatie, 25

Z

Zoom, pictogram voor zoomen, 11

32 HP Pavilion MX75 Monitorhandleiding

Deutsch

Monitor HP Pavilion MX75

Die Informationen in diesem Dokument können sich unangekündigt ändern.

Hewlett-Packard® übernimmt keinerlei Garantie in Bezug auf dieses Material. Dies gilt u. a. für die inkludierten Garantien der Marktfähigkeit und Eignung für einen bestimmten Zweck.

HP haftet nicht für in diesem Dokument enthaltene Fehler oder für indirekte bzw. direkte Schäden, die in Verbindung mit der Bereitstellung, Leistung oder Verwendung dieses Materials entstehen.

HP übernimmt keine Verantwortung für den Einsatz oder die Zuverlässigkeit seiner Software auf Geräten, die nicht von HP geliefert werden.

Dieses Dokument enthält proprietäre Informationen, die urheberrechtlich geschützt sind. Alle Rechte vorbehalten. Kein Teil dieses Dokuments darf ohne vorherige schriftliche Zustimmung von HP fotokopiert, reproduziert oder in eine andere Sprache übersetzt werden.

Hewlett-Packard Company
Home Products Division
P.O. Box 4010
Cupertino, CA 95015-4010
USA

© Copyright Hewlett-Packard Company, 2000. Alle Rechte vorbehalten.

Hewlett-Packard ist eine eingetragene Marke der Hewlett-Packard Company in den Vereinigten Staaten von Amerika und anderen Ländern.

Andere Marken- oder Produktbezeichnungen sind Marken ihrer jeweiligen Eigentümer.

Inhalt

Einführung	1	Ändern der Anzeigeeinstellungen.....	11
Sicherheitsvorkehrungen	2	Verwenden der Frontplatte.....	11
Weitere Sicherheitsinformationen.....	3	Verwenden des OSD-Hauptfensters.....	11
Warnung: Sicherheit beim Netzanschluss	3	Verwenden des Fensters „Größe und Position“	14
Installation.....	4	Verwenden des Fensters „Erweiterte Geometrie“	15
Aufstellen des Monitors.....	4	Verwenden des OSD-Fensters „Menü „Erweitert““	17
Anschließen des Netz- und Videokabels	4	Wählen der Farbtemperatur.....	18
Anschließen der Lautsprecher	6	Einstellen der Rot-, Grün- und Blauwerte	19
Einsatz des Monitors	7	Wählen einer Sprache	20
Ein- und Ausschalten des Monitors	7	Wählen der Position des OSD-Fensters.....	22
Entmagnetisieren der Anzeige.....	8	Einstellen der Moiré-Filter.....	23
Einstellen der Bildschirmauflösung.....	8	Verwenden des Statusfensters.....	24
Auswählen der Wiederholfrequenz.....	9	Wiederherstellen der Werkseinstellungen	24
Minimieren des Stromverbrauchs	9	Technische Daten	25
Reinigen des Bildschirms	10	Voreingestellte Videomodi	26
Einstellen des Sichtwinkels	10		

Anschlussbelegung	27
DPMS-Energiesparfunktionen.....	28
Informationen über die Einhaltung gesetzlicher Vorschriften.....	29
Konformitätserklärung	29
FCC-Erklärung	30
Hinweis zu Röntgenstrahlen	30
Allgemeiner Hinweis	31
DOC-Erklärung (nur für Kanada)	31
EMI-Erklärung (nur für Europäische Union)	31
Erklärung der Einhaltung der Vorschriften nach VCCI Klasse B.....	31
Index	32

iv Monitor HP Pavilion MX75

Einführung

Der Multimedia-Monitor HP Pavilion MX75 (Modell P1499A) ist ein flacher, hochauflösender Farbmonitor, der für den Einsatz mit HP Pavilion und anderen PCs konzipiert ist. Zum Monitor gehört ein integriertes Mikrofon und Befestigungen für Lautsprecher, die im Lieferumfang von HP Pavilion-PCs enthalten sind. Der Monitor erfüllt die ENERGY STAR®-Normen der US-Umweltschutzbehörde (Environmental Protection Agency, EPA) und verfügt über automatische Energiesparfunktionen.

Weitere Funktionen:

- Einstellung der Betriebsparameter auf dem Bildschirm
- Hohe Bildwiederholfrequenzen zur Verringerung von Bildschirmflimmern und Augenbelastung
- Integrierter Kipp- und Schwenkfuß

Die folgende Abbildung zeigt die Frontansicht des HP Pavilion-Monitors.

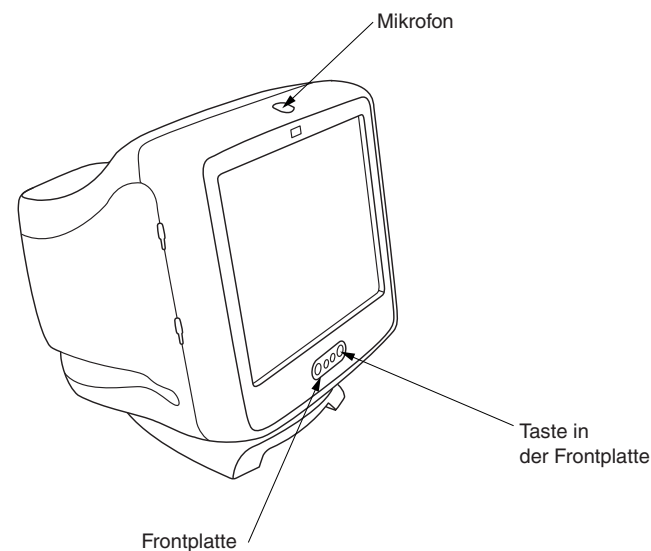

Sicherheitsvorkehrungen

Beachten Sie zu Ihrer Sicherheit und zum Schutz des Monitors die folgenden Maßnahmen.

- Schließen Sie den Monitor stets an eine geerdete Steckdose mit drei Kontakten an. Verwenden Sie nur das vom Werk gelieferte Netzkabel.



Warnung: *Um den Monitor vollständig vom Netz zu trennen, müssen Sie das Netzkabel aus der Steckdose ziehen.*

- Nehmen Sie nicht die Rückwand des Monitors ab, um einen elektrischen Schlag zu vermeiden. Die Abdeckung darf nur von einem qualifizierten Servicetechniker abgenommen werden.
- Legen Sie keine Gegenstände auf den Monitor, die in die Lüftungsöffnungen fallen oder den Luftstrom blockieren könnten.
- Um das Risiko einer Beschädigung des Monitors und eines elektrischen Schlags zu vermeiden, setzen Sie den Monitor nicht Feuchtigkeit oder Regen aus.
- Stellen Sie nur die Steuerelemente ein, die in diesem Handbuch beschrieben sind. Eine fehlerhafte Einstellung anderer Steuerelemente kann dazu führen, dass das Gerät beschädigt wird und von einem Servicetechniker repariert werden muss.

2 Monitor HP Pavilion MX75

Wenn eine der folgenden Situationen vorliegt, trennen Sie den Monitor vom Netz, und wenden Sie sich an einen qualifizierten Servicetechniker:

- Das Netzkabel oder der Netzstecker ist durchgescheuert oder beschädigt.
- Sie haben Flüssigkeit in den Monitor geschüttet.
- Der Monitor ist mit Regen oder Wasser in Berührung gekommen.
- Der Monitor funktioniert nicht einwandfrei, obwohl die Bedienungsanweisungen beachtet wurden.
- Der Monitor wurde fallen gelassen oder das Gehäuse wurde beschädigt.
- Die Leistung des Monitors ändert sich plötzlich.

Weitere Sicherheitsinformationen

Dieses Produkt wurde für den Anschluss an ein „IT“-Stromversorgungssystem (Wechselstromverteilungssystem ohne direkte Erdung nach IEC950) getestet.

Warnung: Sicherheit beim Netzanschluss



Warnung: Stellen Sie den Monitor in der Nähe einer Netzsteckdose auf. Der HP-Monitor wird mit dem Netzkabel vom Netz getrennt. Das Netzkabel muss jederzeit frei zugänglich sein. Zu Ihrer Sicherheit verfügt das mit dem Gerät gelieferte Netzkabel über einen geerdeten Stecker. Stecken Sie das Netzkabel stets in eine geerdete Steckdose, um die Gefahr eines elektrischen Schlags zu vermeiden.

Installation

Folgen Sie den Anweisungen in diesem Kapitel, um den Multimedia-Monitor HP Pavilion MX75 zu installieren.



Warnung: *Der MX-Monitor ist schwer. Seien Sie vorsichtig, oder holen Sie Hilfe, wenn Sie den Monitor anheben, um Rückenverletzungen zu vermeiden.*

Hinweis: *Lesen Sie vor der Installation des Monitors die Dokumentation zu Ihrem PC und zur Grafikkarte. Sie müssen eventuell Änderungen vornehmen, um das System an den Monitor anzupassen.*

Aufstellen des Monitors

Stellen Sie den Monitor auf eine feste, ebene Fläche. Wählen Sie einen Bereich, der Wärme, Feuchtigkeit oder Sonnenlicht nicht übermäßig ausgesetzt ist. Stellen Sie den Monitor so weit

wie möglich von Quellen elektromagnetischer Störungen wie Transformatoren, Motoren, Leuchtstofflampen und anderen PC-Monitoren auf.

Anschließen des Netz- und Videokabels

Lesen Sie vor dem Anschluss der Kabel die Sicherheitshinweise vorne in diesem Handbuch. Der PC und der Monitor müssen ausgeschaltet sein.

So schließen Sie die Netz- und Videokabel an:

- 1 Verbinden Sie das Netzkabel mit der Rückseite des Monitors.

4 Monitor HP Pavilion MX75

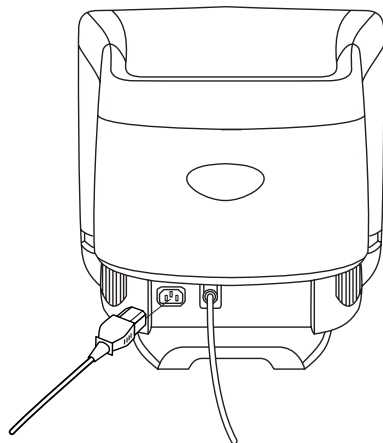

- 2** Stecken Sie das Netzkabel in eine Steckdose.
- 3** Verbinden Sie den blauen Stecker des Videokabels mit dem Videoanschluss des PCs. Bei einem HP Pavilion ist dieser Anschluss blau markiert. Bei einigen HP Pavilions ist dieser Anschluss möglicherweise orange markiert. (Die Abbildung unten dient nur der Veranschaulichung. Die Position des Videoanschlusses finden Sie im Benutzerhandbuch des PCs.)

- 4** Stecken Sie den rosafarbenen Mikrofonkabelstecker in den Eingang der Soundkarte auf der Rückseite des PCs. Bei einem HP Pavilion ist der Anschluss rosa markiert. Bei einigen HP Pavilions ist dieser Anschluss unter Umständen gelb markiert.

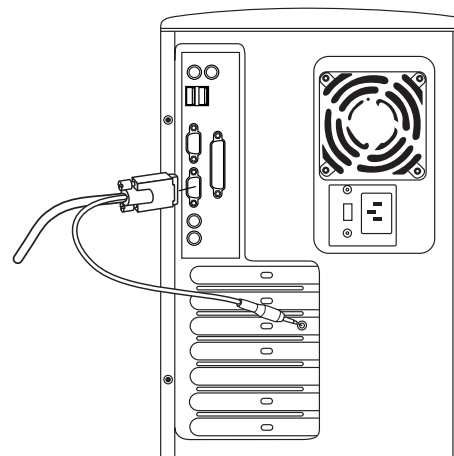

Anschließen der Lautsprecher

Der Monitor ist für die von HP gelieferten Polk Audio-Lautsprecher konstruiert.

- 1** Verlegen Sie die mit den beiden Lautsprechern verbundenen Kabel.
- 2** Stellen Sie fest, welcher Lautsprecher links und welcher rechts angebracht wird. Anhand der Krümmung und der Befestigungsstifte können Sie feststellen, auf welche Seite des Monitors der jeweilige Lautsprecher passt. Befestigungsstifte sind nicht für alle Lautsprecher verfügbar. Sind keine Befestigungsstifte vorhanden, fahren Sie mit Schritt 5 fort. Die Seite des Lautsprechers, auf der sich die Befestigungsstifte befinden, passt bündig an die Seite des Monitors.
- 3** Setzen Sie die Stifte des rechten Lautsprechers in die entsprechenden Schlitze auf der rechten Seite des Monitors. Drücken Sie den Lautsprecher nach unten, so dass die Stifte vollständig in die Schlitze gleiten.

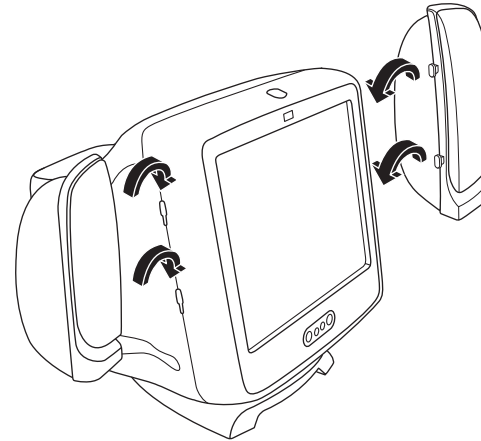

- 4** Setzen Sie die Stifte des linken Lautsprechers in die entsprechenden Schlitze auf der linken Seite des Monitors. Drücken Sie den Lautsprecher nach unten, so dass die Stifte vollständig in die Schlitze gleiten.
- 5** Anweisungen zum Anschluss der Lautsprecher an den PC finden Sie im Benutzerhandbuch zum PC.

6 **Monitor HP Pavilion MX75**

Einsatz des Monitors

Dieses Kapitel enthält Informationen zum Einsatz des Monitors HP Pavilion MX75.

Ein- und Ausschalten des Monitors

Schalten Sie den Monitor mit der Taste „Power“ an der Frontplatte ein und aus. Wenn der Monitor eingeschaltet ist, leuchtet die Lampe neben der Taste „Power“. Die Lampe leuchtet grün, wenn Monitor und PC aktiv sind, und gelb/bernsteinfarben, wenn der Monitor in den Energiesparmodus geschaltet ist.

Die Energiesparfunktionen des Monitors senken den Stromverbrauch, wenn der PC eine bestimmte Zeit nicht aktiv war. Weitere Informationen dazu finden Sie unter „Minimieren des Stromverbrauchs“ auf Seite 9.

Aufgrund der Energiesparfunktionen müssen Sie den Monitor normalerweise nicht abschalten, wenn er nicht benutzt wird. In abgeschaltetem Zustand verbraucht der Monitor genauso viel Strom wie im Sleep-Modus (weniger als 5 Watt).

Falls Ihr PC die DPMS-Energieverwaltung nicht unterstützt, können Sie den Stromverbrauch reduzieren, indem Sie den Monitor ausschalten, wenn er für einen längeren Zeitraum nicht benutzt wird. Sie können den Monitor ausschalten und gleichzeitig den PC eingeschaltet lassen.



Warnung: Um den Monitor vollständig vom Netz zu trennen, müssen Sie das Netzkabel aus der Steckdose oder dem Überspannungsschutz ziehen.

Entmagnetisieren der Anzeige

Durch das Entmagnetisieren werden magnetische Felder entfernt, die zu unerwünschten Farbschwankungen führen. Entmagnetisieren Sie die Anzeige, sobald Sie ungewöhnliche Farbschwankungen bemerken.

Hinweis: *Entmagnetisieren Sie nicht öfter als einmal alle 30 Minuten. Andernfalls wird nicht vollständig entmagnetisiert. Das Entmagnetisieren ist nur erforderlich, wenn Sie den Monitor bewegt haben.*

Es gibt zwei Entmagnetisierungsverfahren. Der Monitor wird bei jedem Einschalten automatisch entmagnetisiert. Sie können aber auch die Option „Entmagnetisieren“ in der Bildschirmanzeige (Onscreen Display, OSD) verwenden, um den Bildschirm zu entmagnetisieren.

Anweisungen dazu finden Sie unter „Verwenden des OSD-Hauptfensters“ auf Seite 11.

Einstellen der Bildschirmauflösung

Die Bildschirmauflösung bestimmt die Menge der angezeigten Informationen. Mit „Bildschirmauflösung“ wird die Anzahl der Punkte oder *Pixel* bezeichnet, aus denen sich ein Bild zusammensetzt. Bei einer niedrigen Bildschirmauflösung wird eine relativ kleine Zahl relativ großer Punkte verwendet. Bei einer höheren Auflösung setzt sich das Bild aus einer größeren Zahl kleinerer Punkte zusammen. Symbole, Fenster und Text werden bei höheren Bildschirmauflösungen kleiner dargestellt, allerdings können mehr Informationen angezeigt werden.

Stellen Sie die Bildschirmauflösung über die Systemsteuerung von Windows ein. Der Monitor unterstützt zahlreiche übliche Auflösungen.

8 Monitor HP Pavilion MX75

Auswählen der Wiederholfrequenz

Um die Augenbelastung zu minimieren und die Leistung des Bildschirms zu maximieren, verwenden Sie eine möglichst hohe Bildwiederholfrequenz oder Vertikalfrequenz, bei der Sie kein Flimmern wahrnehmen (für die meisten Benutzer in der Regel eine Frequenz ab 75 Hz). Die Bildwiederholfrequenz gibt an, wie oft das Bild pro Sekunde aktualisiert wird. Die Tabelle „Voreingestellte Videomodi“ zeigt die Bildwiederholfrequenzen, die von den Monitoren bei verschiedenen Auflösungen unterstützt werden.

Minimieren des Stromverbrauchs

HP Pavilions unterstützen VESA DPMS (Display Power Management Signaling, Energiesparsignalisierung für Bildschirme). Energiesparfunktionen reduzieren den Stromverbrauch des Monitors, wenn die Tastatur für einen bestimmten Zeitraum nicht benutzt wurde.

Der Monitor unterstützt drei Energiesparmodi — Standby, Suspend und Sleep. Eine Beschreibung der Besonderheiten der einzelnen Modi finden Sie unter „DPMS-Energiesparfunktionen“.

Wenn sich der Monitor in einem seiner Energiesparmodi befindet, wird der Bildschirm abgeschaltet, und die Anzeige in der Frontplatte leuchtet gelb/bernsteinfarben. Informationen über die Einstellung der Energiesparmodi finden Sie im Benutzerhandbuch des PCs.

Reinigen des Bildschirms

So reinigen Sie den Bildschirm:

- 1 Schalten Sie den Monitor aus, und trennen Sie ihn vom Netz.
- 2 Besprühen Sie ein weiches Baumwolltuch mit normalem Glasreiniger, und wischen Sie den Bildschirm vorsichtig ab.



Warnung: Verwenden Sie keine Reinigungslösungen, die Fluorid, Säuren oder Laugen enthalten. Verwenden Sie zur Reinigung des Bildschirms keine harten Reinigungs- oder Scheuermittel.

- 3 Trocknen Sie den Bildschirm mit einem weichen Baumwolltuch.
- 4 Schließen Sie den Monitor an, und schalten Sie ihn ein.

Einstellen des Sichtwinkels

Mit Hilfe des Fußgestells des Monitors können Sie den Sichtwinkel einstellen. Sie können den Monitor kippen und schwenken, um die für Sie bequemste Position zu finden.

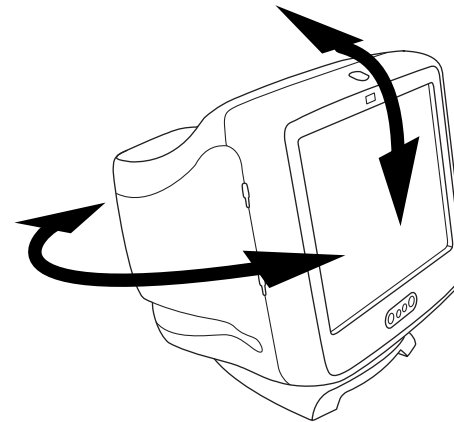

10 Monitor HP Pavilion MX75

Ändern der Anzeigeeinstellungen

Verwenden Sie die Bildschirmanzeigefunktionen (Onscreen Display, OSD) des Monitors, um Einstellungen zu ändern. Mit den Tasten an der Frontplatte werden Bildschirmsymbole und Fenster gesteuert.

Verwenden der Frontplatte

Steuern Sie die OSD-Funktionen mit den drei Tasten an der Vorderseite des Monitors.

-  **SELECT** Mit der Taste „Select“ (Auswahl) wird das OSD-Hauptfenster geöffnet, wenn keine anderen OSD-Fenster angezeigt werden. Im OSD-Hauptfenster wird mit der Taste „Select“ die Einstellungsleiste für das ausgewählte Symbol oder das entsprechende Fenster geöffnet.



Mit der Taste „Minus“ wird ein eingestellter Wert verkleinert, wenn ein Einstellungsfenster geöffnet ist. In einem Fenster wird der Zeiger mit dieser Taste im Symbolmenü nach oben verschoben.



Mit der Taste „Plus“ wird ein eingestellter Wert erhöht, wenn ein Einstellungsfenster geöffnet ist. In einem Fenster wird der Zeiger mit dieser Taste im Symbolmenü nach unten verschoben.

Verwenden des OSD-Hauptfensters

Im OSD-Hauptfenster können Sie eine Reihe von Anzeigeeinstellungen ändern. Sie öffnen das Fenster durch Drücken der Taste „Select“, wenn keine anderen OSD-Fenster auf dem Bildschirm angezeigt werden.

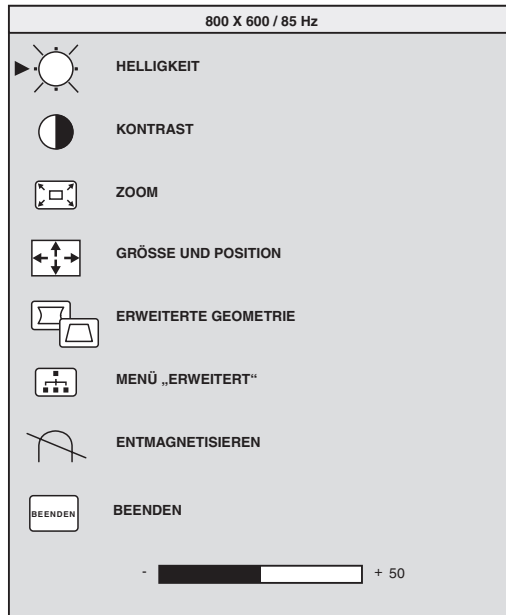

Im OSD-Hauptfenster stehen die folgenden Funktionen zur Verfügung:



Helligkeit Stellt den Luminanzpegel des Bildes ein.



Kontrast Stellt den Luminanzunterschied zwischen den hellen und dunklen Bereichen des Bildes ein.



Zoom Vergrößert oder verkleinert ein Bild in beide Richtungen.



Größe und Position Öffnet das Fenster „Größe und Position“.



Erweiterte Geometrie Öffnet das Fenster „Erweiterte Geometrie“.



Menü „Erweitert“ Öffnet das Fenster „Menü „Erweitert““.



Entmagnetisieren Entmagnetisiert die Anzeige und stellt die Bildqualität wieder her.



Beenden Schließt das OSD-Hauptfenster und speichert alle Änderungen.

12 Monitor HP Pavilion MX75

Wenn Sie die Symbole für **Helligkeit**, **Kontrast** oder **Zoom** wählen, wird unterhalb des OSD-Fensters eine Einstellungsleiste angezeigt. Sie können die Länge der Einstellungsleiste mit der Taste „Plus (+)“ oder „Minus (-)“ ändern. Eine Zahl neben der Steuerleiste zeigt den Prozentsatz der aktuellen Einstellung relativ zum Maximalwert an.

So verwenden Sie das OSD-Hauptfenster:

- 1 Drücken Sie die Taste „Select“ auf der Vorderseite des Monitors, um das OSD-Hauptfenster zu öffnen.
- 2 Drücken Sie die Taste „Plus (+)“ oder „Minus (-)“, um die Symbole im Fenster anzusteuern.
- 3 Wenn das Symbol für die gewünschte Funktion hervorgehoben ist, drücken Sie die Taste „Select“.
 - Wenn Sie die Option **Entmagnetisieren** oder **Beenden** wählen, wird die Option sofort wirksam.
- 4 Wenn eine Einstellungsleiste angezeigt wird, drücken Sie die Taste „Plus (+)“ oder „Minus (-)“, um die aktuelle Einstellung zu ändern. Drücken Sie anschließend die Taste „Select“, um die Änderungen zu speichern und die Einstellungsleiste zu schließen.

- + 82
- 5 Um das OSD-Hauptfenster zu schließen, wählen Sie das Symbol **Beenden**.

BEENDEN

Hinweis: Ein erläuternder Text wird nur bei markierten Symbolen sowie bei den Symbolen „Zurücksetzen“ und „Beenden“ angezeigt.

Verwenden des Fensters „Größe und Position“

Im Fenster „Größe und Position“ können Sie die horizontale und vertikale Größe und Position eines Bildes einstellen.

Um das Fenster „Größe und Position“ zu öffnen, wählen Sie im OSD-Hauptfenster das Symbol **Größe und Position**.

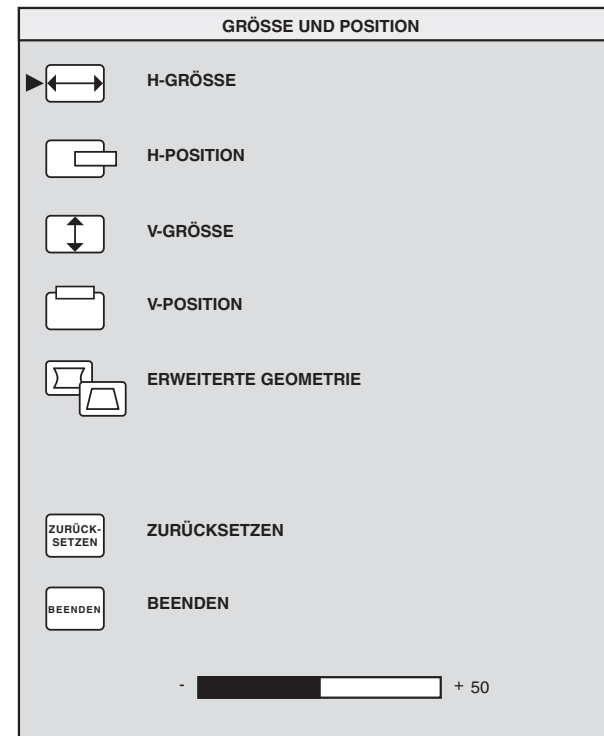

14 Monitor HP Pavilion MX75

Im Fenster „Größe und Position“ stehen die folgenden Funktionen zur Verfügung:



H-Größe Stellt die horizontale Größe des Bildes ein.



H-Position Stellt die horizontale Position des Bildes ein.



V-Größe Stellt die vertikale Größe des Bildes ein.



V-Position Stellt die vertikale Position des Bildes ein.



Erweiterte Geometrie Öffnet das Fenster „Erweiterte Geometrie“. Siehe „Verwenden des Fensters „Erweiterte Geometrie““ auf Seite 15.



Zurücksetzen Setzt die Werte für die Fenster „Größe und Position“ und „Erweiterte Geometrie“ (bis auf den Wert für Drehung) auf die Werkseinstellungen zurück.



Beenden Schließt das Fenster „Größe und Position“, speichert alle Änderungen und öffnet das Hauptfenster.

Verwenden des Fensters „Erweiterte Geometrie“

Im Fenster „Erweiterte Geometrie“ können Sie die Form und Position eines Bildes nicht nur vertikal und horizontal wie im Fenster „Größe und Position“ korrigieren.

Um das Fenster „Erweiterte Geometrie“ zu öffnen, wählen Sie das Symbol  **Erweiterte Geometrie** im OSD-Hauptfenster.



Im Fenster „Erweiterte Geometrie“ stehen die folgenden Funktionen zur Verfügung:



Kissen-seitw. Stellt die Verjüngung oder Biegung beider Bildseiten ein.



Kissen-Ausgl. Begradigt die linke oder rechte Bildseite, wenn nur eine Seite des Bildes gebogen ist.



Trapez Richtet die vertikalen Seiten parallel zueinander aus.

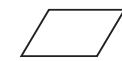

Parallelogramm Macht das Bild rechteckig.



Drehung Stellt den Blickwinkel ein.



Zurücksetzen Setzt alle Einstellungen der erweiterten Geometrie bis auf Drehung auf die werkseitig eingestellten Werte zurück.



Beenden Schließt das Fenster „Erweiterte Geometrie“, speichert alle Änderungen und öffnet das vorherige Fenster.

16 Monitor HP Pavilion MX75

Verwenden des OSD-Fensters „Menü „Erweitert““

Im OSD-Fenster „Menü „Erweitert““ können Sie eine Reihe erweiterter Anzeigeeinstellungen ändern. Sie müssen diese Einstellungen jedoch nur in besonderen Situationen ändern. Sie stehen Ihnen also als zusätzliche Optionen zur Verfügung.

Um das Fenster „Menü „Erweitert““ zu öffnen, wählen Sie im OSD-Hauptfenster das Symbol **Menü „Erweitert“**.

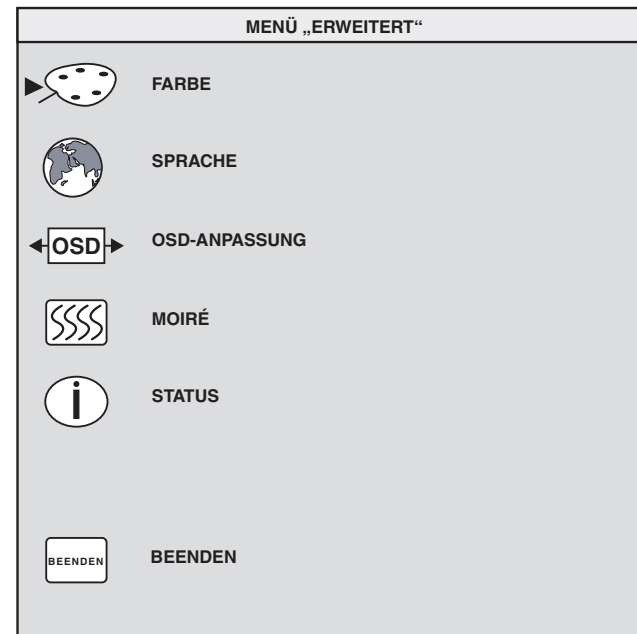

Deutsch

Im OSD-Fenster „Menü „Erweitert““ stehen die folgenden Funktionen zur Verfügung:



Farbe Stellt die Farbtemperatur des Bildes ein.



Sprache Bestimmt die Sprache des OSD-Fensters.



OSD-Anpassung Stellt die Position des OSD-Fensters ein.



Moiré-Steuerung Reduziert wellige farbige Linien oder Muster im Bildhintergrund. Es gibt Steuerelemente zur horizontalen und vertikalen Korrektur.



Status Informiert über die horizontalen und vertikalen Abtastfrequenzen, die Auflösung (nur für voreingestellte Modi) und die Seriennummer des Monitors.



Beenden Schließt das OSD-Fenster „Menü „Erweitert““.

Wählen der Farbtemperatur

Die Standardfarbeinstellungen sind optimiert. Sie können die Farbtemperatur jedoch bei Bedarf vorübergehend ändern. (Wenn Sie Farbeinstellungen für eine bestimmte Anwendung speichern möchten, verwenden Sie die Einstellung „Benutzerfarbe“.)

Sie können zwischen zwei Einstellungen wählen: 9300K und 6500K.

Die Einstellung 9300K wird häufig für Büroumgebungen oder bei Beleuchtung mit Leuchtstofflampen verwendet. Die Einstellung 6500K wird häufig in Umgebungen mit Glühlampen verwendet.

Sie haben auch die Möglichkeit, die Rot-, Grün- und Blauwerte (RGB), aus denen sich das Bild auf dem Bildschirm zusammensetzt, einzeln einzustellen. Anweisungen dazu finden Sie im Abschnitt „Einstellen der Rot-, Grün- und Blauwerte“ auf Seite 19. So wählen Sie die Farbtemperatur:

18 Monitor HP Pavilion MX75

- 1 Drücken Sie im OSD-Fenster „Menü „Erweitert““ die Taste „Plus (+)“ oder „Minus (-)“, um zum Symbol „Farbe“ zu gelangen. 
- 2 Drücken Sie die Taste „Select“, um das Fenster „Farbanpassung“ zu öffnen.

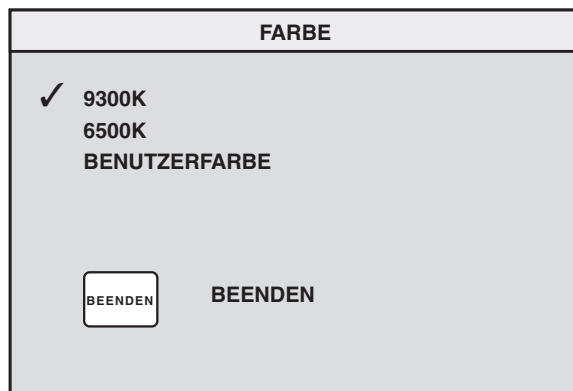

Drücken Sie die Taste „Plus (+)“ oder „Minus (-)“, um zu der gewünschten Farbtemperaturoption zu gelangen.

- 3 Drücken Sie die Taste „Select“, um die Farbtemperatur auszuwählen.
- 4 Um das Fenster „Farbe“ zu schließen, wählen Sie das Symbol **Beenden**.

Einstellen der Rot-, Grün- und Blauwerte

Es ist unter Umständen sinnvoll, die Bildschirmfarbe sehr genau einzustellen. Sie müssen die Bildschirmfarbe zum Beispiel eventuell bei außergewöhnlichem Umgebungslicht einstellen, damit sie besser an die Umgebungsbedingungen angepasst ist. Sie können dazu die Rot-, Grün- und Blauwerte (RGB) einzeln anpassen.

Lassen Sie den Monitor unbedingt vollständig warm werden, bevor Sie die Farben genau anpassen. Es dauert bis zu 30 Minuten, bis der Monitor nach dem Einschalten oder nach einem Energiesparzustand vollständig warmgelaufen ist.

So stellen Sie die RGB-Werte ein:

- 1 Drücken Sie im OSD-Fenster „Menü „Erweitert““ die Taste „Plus (+)“ oder „Minus (-)“, um zum Symbol „Farbe“ zu gelangen.
- 2 Drücken Sie die Taste „Select“, um das Fenster „Farbanpassung“ zu öffnen.
- 3 Drücken Sie im Fenster „Farbanpassung“ die Taste „Plus (+)“ oder „Minus (-)“, um zur Einstellung „Benutzerfarbe“ zu gelangen.

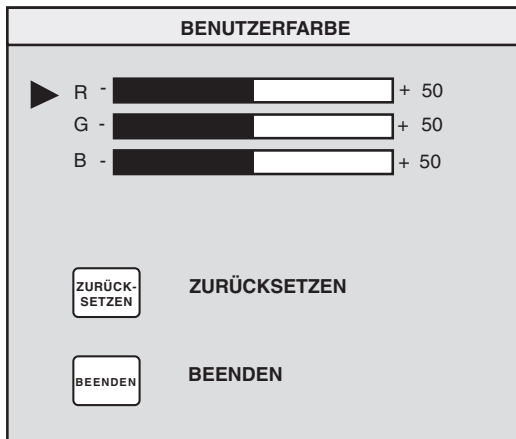

- 4 Drücken Sie die Taste „Select“, um das Fenster „RGB-Anpassung“ zu öffnen.
- 5 Drücken Sie die Taste „Plus (+)“ oder „Minus (-)“, um die Optionen anzusteuern, und drücken Sie anschließend „Select“, um eine Option zu wählen.
- 6 Wenn eine Farbe ausgewählt ist, drücken Sie die Taste „Plus (+)“ oder „Minus (-)“, um die Videoverstärkung für die betreffende Farbe zu erhöhen bzw. zu verringern, und drücken Sie anschließend „Select“.
- 7 Drücken Sie auf „Beenden“, um das Fenster „Benutzerfarbe“ zu schließen.

Hinweis: Wenn Sie das Symbol „Zurücksetzen“ wählen, setzen Sie den Wert der Farbe auf den zuvor eingestellten benutzerdefinierten Wert zurück.

20 Monitor HP Pavilion MX75

Wählen einer Sprache

So wählen Sie eine Sprache für die Texte im OSD-Fenster:

- 1 Drücken Sie im OSD-Fenster „Menü „Erweitert““ die Taste „Plus (+)“ oder „Minus (-)“, um zum Symbol „Sprache“ zu gelangen. 
- 2 Drücken Sie die Taste „Select“, um das Fenster „Sprache“ zu öffnen.

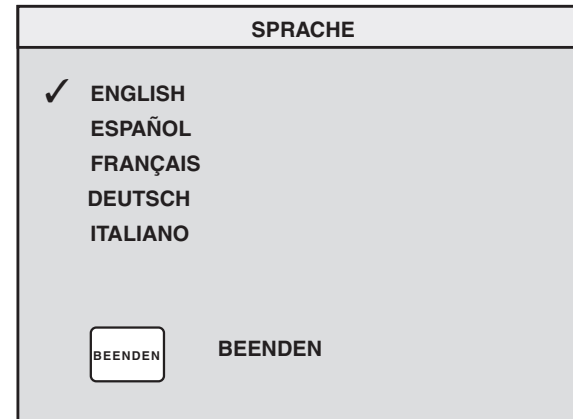

- 3 Drücken Sie die Taste „Plus (+)“ oder „Minus (-)“, um zu der gewünschten Sprache zu gelangen.
- 4 Drücken Sie die Taste „Select“, um die Sprache auszuwählen.
- 5 Drücken Sie auf „Beenden“, um das Fenster „Sprache“ zu schließen.

Wählen der Position des OSD-Fensters

Standardmäßig befindet sich das OSD-Fenster in der Mitte des Bildschirms. Sie können die Fensterposition jedoch ändern.

So stellen Sie die Position des OSD-Fensters ein:

- 1 Drücken Sie im OSD-Fenster „Menü“  die Taste „Plus (+)“ oder „Minus (-)“, um zum Symbol „OSD-Anpassung“ zu gelangen.
- 2 Drücken Sie die Taste „Select“, um das Fenster „OSD-Anpassung“ zu öffnen.
- 3 Drücken Sie die Taste „Plus (+)“ oder „Minus (-)“, um die gewünschten Optionen anzusteuern.
- 4 Drücken Sie „Select“, um eine Funktion zu wählen. Die Zeiger nehmen die Form von Pfeilen für die ausgewählte Funktion an.

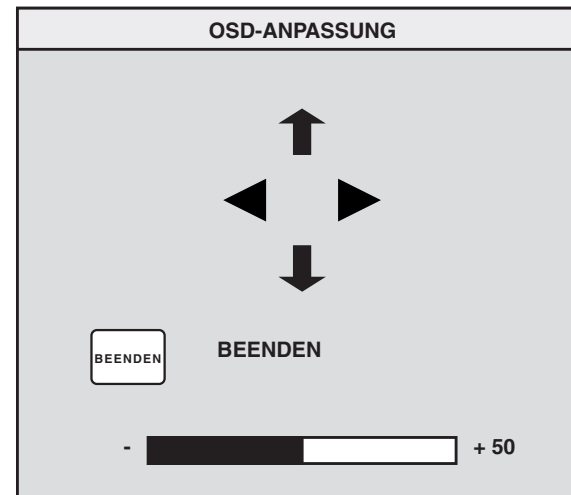

- 5 Wenn die vertikalen Zeiger ausgewählt sind, drücken Sie die Taste „Plus (+)“ oder „Minus (-)“, um das OSD-Fenster nach oben bzw. unten zu verschieben.
- 6 Sind die horizontalen Zeiger ausgewählt, drücken Sie die Taste „Plus (+)“ oder „Minus (-)“, um das OSD-Fenster nach rechts bzw. links zu verschieben.

22 Monitor HP Pavilion MX75

- 7 Wenn Sie die Einstellung abgeschlossen haben, drücken Sie „Select“.
- 8 Drücken Sie auf „Beenden“, um das Fenster „OSD-Anpassung“ zu schließen.

Einstellen der Moiré-Filter

Wählen Sie das Symbol „Moiré-Steuerung“, um wellige farbige Linien oder Muster im Bildhintergrund zu reduzieren. Die Moiré-Korrektur lässt sich horizontal und vertikal separat einstellen.

So stellen Sie den Moiré-Filter ein:

- 1 Drücken Sie im OSD-Fenster „Menü „Erweitert““ die Taste „Plus (+)“ oder „Minus (-)“, um zum Symbol „Moiré“ zu gelangen. 
- 2 Drücken Sie die Taste „Select“, um das Fenster „Moiré“ zu öffnen.
- 3 Drücken Sie die Taste „Plus (+)“ oder „Minus (-)“, um die gewünschten Optionen anzusteuern.

- 4 Drücken Sie die Taste „Select“, um eine Option auszuwählen. Unterhalb des Fensters wird eine Einstellungsleiste angezeigt, wenn Sie **H-Moiré: Ein** oder **V-Moiré: Ein** wählen.

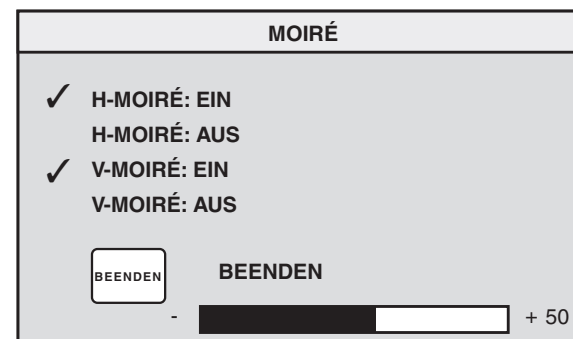

Hinweis: Das „H“ in „H-Moiré“ bedeutet horizontal; das „V“ in „V-Moiré“ bedeutet vertikal.

- 5 Drücken Sie die Taste „Select“, um die Änderungen zu speichern und die Einstellungsleiste zu schließen.
- 6 Drücken Sie auf „Beenden“, um das Fenster „Moiré“ zu schließen.

Verwenden des Statusfensters

Das Statusfenster ist ein Informationsfenster, in dem die horizontalen und vertikalen Abtastfrequenzen, die Auflösung (nur für voreingestellte Modi) und die Seriennummer des Monitors angezeigt werden.

So zeigen Sie das Statusfenster an:

- 1 Drücken Sie im OSD-Fenster „Menü „Erweitert““ die Taste „Plus (+)“ oder „Minus (-)“, um zum Symbol „Status“ zu gelangen. 
- 2 Drücken Sie die Taste „Select“, um das Fenster „Status“ zu öffnen.
- 3 Drücken Sie auf „Select“, um das Fenster „Status“ zu schließen.

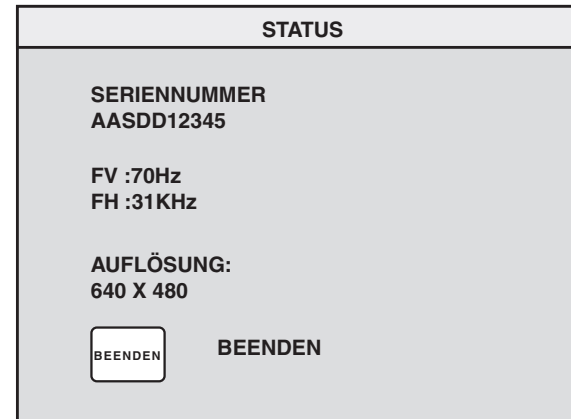

Wiederherstellen der Werkseinstellungen

So stellen Sie für alle Parameter die ursprünglichen Werkseinstellungen wieder her:

- 1 Schalten Sie das Gerät aus.
- 2 Schalten Sie das Gerät wieder ein, während Sie die Taste „Plus (+)“ gedrückt halten.

24 Monitor HP Pavilion MX75

Technische Daten

Dieses Kapitel enthält technische Informationen zum Einsatz des Multimedia-Monitors HP Pavilion MX75.

Dieser Monitor ist kompatibel mit IBM PCs, PC-kompatiblen Rechnern und mit PS/2-PCs. Er erfüllt außerdem die Standards der VESA-Energieverwaltung. (Siehe „DPMS-Energiesparfunktionen“ auf Seite 28.)

Monitordaten

Bildröhre	17 Zoll (43,1 cm) flach, Ablenkung 90°, Black-Matrix, Leuchtstoff P22, mittelkurze Nachleuchtdauer, Punktabstand 0,25 mm
Maximale Größe des sichtbaren Bildes	325 mm (H) x 244 mm (V) 12,8 Zoll (H) x 9,6 Zoll (V) 16 Zoll (406,4 mm) diagonal

Raster frequenz (vertikal)	50–120 Hz
Zeilenfrequenz (horizontal)	30–70 kHz
Stromversorgung	Wechselstrom 100–240 V, 50–60 Hz (automatische Einstellung)
Leistungsaufnahme	90 W maximal
Videotaktfrequenz	110 MHz
Fuß	Kippen: 5° nach vorn, 14° nach hinten Schwenken: –60° nach links oder rechts
Abmessungen (B x H x T)	415 x 442 x 438 mm
Gewicht (netto)	17,0 kg

Betriebsbedingungen

Temperatur	5° bis 35°C
Feuchtigkeit	15% bis 80%, nicht kondensierend
Höhe	0 bis 2286 m

Lagerbedingungen

Temperatur	-25° bis 60°C
Feuchtigkeit	0% bis 90%, nicht kondensierend
Höhe	0 bis 4572 m

Voreingestellte Videomodi

Der Multimedia-Monitor HP Pavilion MX75 unterstützt die folgenden Standardkombinationen von Bildschirmauflösung und Bildwiederholfrequenzen. Andere Kombinationen sind möglich, erfordern aber unter Umständen eine Änderung der Bildgröße und -position. (Informationen über diese Änderungen finden Sie unter "Verwenden des OSD-Hauptfensters" auf Seite 11.)

Der Stern (*) steht für den Primärmodus. Dies ist der empfohlene Anzeigemodus.

Auflösung (Punkte x Zeilen)	60 Hz	60 Hz	75 Hz	85 Hz
640 x 480	✓	N/V	✓	✓
720 x 400	N/V	✓	N/V	N/V
800 x 600	N/V	N/V	✓	✓
1024 x 768	✓	N/V	✓	✓*
1280 x 1024	✓	N/V	N/V	N/V

26 Monitor HP Pavilion MX75

Anschlussbelegung

Die folgende Abbildung zeigt den 15-poligen D-Sub-Videostecker (Stifte), der vom Multimedia-Monitor HP Pavilion MX75 verwendet wird. Die Tabelle enthält die Anschlussbelegung des Steckers.

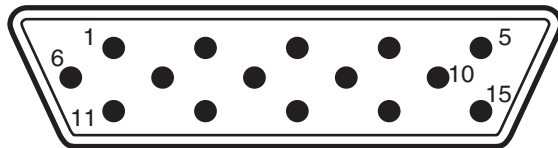

Hinweis: Aufgrund der ständigen Produktverbesserung kann sich die Anschlussbelegung unangekündigt ändern.

Stiftnummer	Belegung
1	Videoeingang Rot
2	Videoeingang Grün
3	Videoeingang Blau
4	Masse
5	Masse
6	Videorücklauf Rot
7	Videorücklauf Grün
8	Videorücklauf Blau
9	Nicht belegt
10	Nicht belegt oder Masse
11	Masse
12	Daten
13	Horizontale Synchronisierung
14	Vertikale Synchronisierung
15	Datentakt

DPMS- Energiesparfunktionen

So maximieren Sie die Lebensdauer des Bildschirms:

- Nutzen Sie das Energiesparsystem des PCs zur Steuerung des Monitors.
- Der Multimedia-Monitor HP Pavilion MX75 kann die Energiesparsignale von VESA DPMS-Grafikkarten (Display Power Management Signaling) erkennen, die im HP Pavilion und in vielen anderen PCs installiert sind. Wenn der Monitor ein entsprechendes Signal empfängt, senkt er seinen Stromverbrauch, bleibt jedoch in Bereitschaft. Die Stromversorgungsanzeige an der Frontplatte leuchtet gelb/bernsteinfarben, wenn sich der Monitor in einem Energiesparmodus befindet.

- VESA DPMS-Grafikkarten senken den Stromverbrauch des Monitors, indem sie die Signale für die horizontale und/oder vertikale Synchronisierung deaktivieren. Der Monitor wird schnell wieder aktiv, sobald die Synchronisierungssignale wieder anliegen.
- Die Modi Standby und Suspend sorgen für einen niedrigen Stromverbrauch bei schneller Reaktivierung, während der Sleep-Modus den niedrigsten Stromverbrauch bietet, wobei die Reaktivierung ein wenig langsamer erfolgt.

Die folgende Tabelle zeigt die Eigenschaften des Normalbetriebs und der drei Energiesparmodi.

VESA Display Power Management Signaling (DPMS)				
Modus	Bildschirm	Hor. Synch.	Vert. Synch.	Leistungsaufnahme
Ein	Aktiv	Ja	Ja	≤90 W
Standby	Dunkel	Nein	Ja	≤15 W
Suspend	Dunkel	Ja	Nein	≤15 W
Sleep	Dunkel	Nein	Nein	≤5 W

28 **Monitor HP Pavilion MX75**

Informationen über die Einhaltung gesetzlicher Vorschriften

Konformitätserklärung

Nach ISO/IEC Richtlinie 22 und EN 45014

Herstellername Hewlett-Packard Company
Herstelleradresse 10500 Ridgeview Ct.
 Cupertino, CA 95015-4010
 USA

erklärt, dass die Produkte

Produktname Multimedia-Monitor HP Pavilion MX75
Modellnummer(n): P1499A

die folgenden Produktspezifikationen erfüllen:

Sicherheit: IEC 60950:1991 + A1, A2, A3, A4
 EN 60950:1992 + A1, A2, A3, A4, A11

Ergonomie: MPRII 1990:10

EMV: CISPR22:1997/EN55022:1998, Klasse B ¹⁾
 CISPR24:1997/EN55024:1998 — Störsicherheit
 FCC Titel 47 CFR, Teil 15 Klasse B ²⁾ /ICES-003,
 Ausgabe 2
 AS/NZS 3548:1995/CISPR22, Klasse B ¹⁾
 IEC 61000-3-2:1995/EN 61000-3-2:1995
 — Oberschwingungen
 IEC-61000-3-3:1994/EN 61000-3-3:1995 — Flimmern

Zusätzliche Informationen:

Das Produkt erfüllt die Anforderungen der Niederspannungsrichtlinie 73/23/EEC und der EMV-Richtlinie 98/336 EEC und trägt dementsprechend das CE-Zeichen.

— die EMV-Richtlinie 89/336/EEC (einschließlich 93/68/EEC)
 — die Niederspannungsrichtlinie 73/23/EEC (einschließlich 93/68/EEC)

- 1) Das Produkt wurde in einer typischen Konfiguration mit PC-Peripheriegeräten von Hewlett-Packard getestet.
- 2) Dieses Gerät erfüllt Teil 15 der FCC-Vorschriften. Der Betrieb des Geräts unterliegt den beiden folgenden Bedingungen: (1) Dieses Gerät darf keine Störungen verursachen, und (2) dieses Gerät muss empfangene Störungen aufnehmen können, dazu gehören auch Störungen, die den Betrieb in unerwünschter Weise beeinträchtigen.
 Hardware Quality Engineering Manager
 Cupertino, CA, USA, September 2000

Kontaktadressen AUSSCHLIESSLICH für Informationen zur Erfüllung gesetzlicher Vorschriften:

Kontaktadresse Australien: Product Regulations Manager
 Hewlett-Packard Australia Ltd.
 31-41 Joseph Street
 Blackburn Victoria 3130
 Australien

Europäische Kontaktadresse nur für Informationen über gesetzliche Vorschriften: Ihre lokale Hewlett-Packard-Vertriebs- und Servicestelle
 oder Hewlett-Packard GmbH
 Department HQ-TRE Standards Europe
 Herrenberger Straße 130
 D-71034 Boblingen, Deutschland
 (FAX: + 49-7031-14-3143)

Kontaktadresse Nordamerik: Hardware Quality Engineering Manager
 Hewlett-Packard, HPD 10500 Ridgeview Ct.
 Cupertino, CA 95015-4010 USA
 (Phone: 408-343-5000)

Monitor HP Pavilion MX75 29

FCC-Erklärung

Dieses Gerät wurde getestet und erfüllt die Grenzwerte für ein digitales Gerät der Klasse B nach Teil 15 der FCC-Bestimmungen. Diese Grenzwerte sollen einen angemessenen Schutz gegen schädliche Störungen bei Aufstellung des Geräts in Wohngebieten gewährleisten. Dieses Gerät erzeugt und verwendet elektromagnetische Energie und kann diese abstrahlen. Wenn es nicht entsprechend der Bedienungsanleitung aufgestellt und eingesetzt wird, kann es den Funkverkehr stören. Es wird jedoch nicht garantiert, dass bei bestimmten Installationen keine Störungen auftreten. Wenn dieses Gerät den Radio- oder Fernsehempfang stört, was durch Aus- und Einschalten des Geräts festgestellt werden kann, wird der Benutzer aufgefordert zu versuchen, die Störungen durch eine oder mehrere der folgenden Maßnahmen zu beseitigen:

- Richten Sie die Empfangsantenne neu aus, oder stellen Sie sie an einem anderen Ort auf.
- Stellen Sie den Monitor und den PC weiter vom Radio- oder Fernsehgerät entfernt auf.
- Schließen Sie den Monitor und den PC an eine andere Steckdose an, so dass sich Monitor und PC sowie das Radio- oder Fernsehgerät in separaten Stromkreisen befinden. Stellen Sie sicher, dass alle Peripheriegeräte ebenfalls nach FCC Klasse B zertifiziert sind.
- Wenden Sie sich an einen PC-Händler, an HP oder an einen erfahrenen Radio- und Fernsichttechniker.

30 **Monitor HP Pavilion MX75**

Hinweis: Bei den von HP durchgeführten Tests zur Systemüberprüfung wurden von HP unterstützte Peripheriegeräte und abgeschirmte Kabel von HP verwendet, die auch im Lieferumfang Ihres Systems enthalten sind. Die an diesen Monitor angeschlossenen Kabel müssen einwandfrei abgeschirmt sein, damit sie die FCC-Anforderungen erfüllen.

Änderungen, denen HP nicht ausdrücklich zustimmt, könnten zum Erlöschen des Rechts des Benutzers führen, das Gerät einzusetzen.

Hinweis zu Röntgenstrahlen

Während des Betriebs gibt dieses Produkt Röntgenstrahlung ab. Allerdings ist es sehr gut abgeschirmt und erfüllt die Anforderungen an Sicherheit und Gesundheit verschiedener Länder, beispielsweise die Strahlenschutzgesetze von Deutschland und das US-amerikanische Strahlenschutzgesetz für Gesundheit und Sicherheit (Radiation Control for Health and Safety Act).

Die von diesem Produkt abgegebene Strahlung beträgt in einem Abstand von 10 Zentimetern von der Oberfläche der Kathodenstrahlröhre weniger als 0,1 mR/h (1 μ Sv/h). Die Röntgenstrahlung hängt hauptsächlich von den Eigenschaften der Kathodenstrahlröhre und den zugehörigen Nieder- und Hochspannungsschaltungen ab. Interne Steuerelemente wurden so eingestellt, dass sie einen sicheren Betrieb ermöglichen. Wie im Servicehandbuch dieses Produkts angegeben, sollten interne Einstellungen nur von qualifiziertem Personal vorgenommen werden.

Ersetzen Sie die Kathodenstrahlröhre nur durch eine baugleiche Kathodenstrahlröhre.

Allgemeiner Hinweis

Als ENERGY STAR-Partner hat Hewlett-Packard festgestellt, dass dieses Produkt die ENERGY STAR-Richtlinien zur effektiven Energienutzung erfüllt.

Der Name ENERGY STAR ist eine in den USA eingetragene Marke der US-Umweltschutzbehörde.

DOC-Erklärung (nur für Kanada)

Dieses digitale Gerät der Klasse B erfüllt alle Anforderungen der Kanadischen Bestimmungen über Störungen verursachende Geräte.

Cet appareil numérique de la classe B respecte toutes les exigences du Règlement sur le matériel brouilleur du Canada.

EMI-Erklärung (nur für Europäische Union)

Dieses Produkt der Klasse B ist für private Umgebungen vorgesehen. Dieses Produkt kann Funkstörungen verursachen. In diesem Fall muss der Benutzer unter Umständen angemessene Maßnahmen ergreifen.

Erklärung der Einhaltung der Vorschriften nach VCCI Klasse B

この装置は、情報処理装置等電波障害自主規制協議会（VCCI）の基準に基づくクラスB情報技術装置です。この装置は、家庭環境で使用することを目的としていますが、この装置がラジオやテレビジョン受信機に近接して使用されると受信障害を引き起こすことがあります。
取り扱い説明書に従って正しい取り扱いをして下さい。

Index

A

Anschlussbelegung, 33

Anzeige

Auflösung, 10, 32

technische Informationen, 35

Auflösung, Bildschirm, 10, 32

Augenbelastung, minimieren, 10

B

Bildschirm

Auflösung, 10, 32

Energiesparfunktionen, 11

reinigen, 12

Wiederholfrequenz, 10

Bildwiederholfrequenzen, 32

D

DPMS (Display Power Management Signaling), 11, 34

E

Einstellen

Position des OSD-Fensters, 26

Einstellungsfenster, 13

Energiesparfunktionen, 8, 11, 34

Energiesparmodi, 11

Entmagnetisieren der Anzeige, 9, 14

Entmagnetisieren, Symbol, 14

Erweiterte Geometrie, Fenster, 18

Erweiterte Geometrie, Symbol, 14, 17, 18

F

Farbe, einstellen, 9

Farbe, Symbol, 21, 23

Farbeinstellungen, 22

Farbtemperatur, wählen, 23

FCC-Erklärung, 37

Fehlerbeseitigung

Beschädigung des Monitors, 4, 5

Entmagnetisierend, 9

Farbprobleme, 9

Störungen, 37

Frontplatte, verwenden, 13

G

Größe und Position, Fenster, 16

Größe und Position, Symbol, 14, 16

H

Helligkeit, einstellen, 14

H-Größe, Symbol, 17

H-Position, Symbol, 17

I

Installieren des Monitors, 4

K

Kabel, anschließen, 5

Kissen-Ausgl., Symbol, 19

Kissen-seitw., Symbol, 19

Kontrast, einstellen, 14

L

Lautsprecher, anschließen, 6

M

Menü Erweitert, Fenster, 20

Menü Erweitert, Symbol, 14

32 Monitor HP Pavilion MX75

Minus, Taste, 13
Moiré, Symbol, 21
Moiré-Filter, 28
Moiré-Steuerung
 Filter einstellen, 28
Monitor. *Siehe auch* Bildschirm
 aufstellen, 4
 Beschädigungen vermeiden, 4,
 5
 Energiesparfunktionen, 8, 34
 Funktionen, 1
 installieren, 4
 Kompatibilität, 30
 reinigen, 12
 Sicherheitsverfahren, 4
 Sichtwinkel, 12
 verwenden, 11
Monitordaten, 30

N

Netzkabel, anschließen und trennen,
5

O

OSD-Anpassung, Symbol, 21, 26

OSD-Fenster
 Position einstellen, 26
OSD-Funktionen, 13
OSD-Hauptfenster, 13

P

Parallelogramm, Symbol, 19
Plus, Taste, 13
Position
 OSD-Fenster, 26
Power, Taste, 8
Probleme. *Siehe* Fehlerbeseitigung

R

Reinigen des Bildschirms, 12
Rotation icon, 19

S

Select, Taste, 13
Sicherheitsverfahren, 4
Sleep-Modus, 8, 11, 34
Spezifikationen, 35
Sprache, Symbol, 21
Sprache, wählen, 25
Standby-Modus, 11, 34

Status, Symbol, 21, 29
Statusfenster, 29
Stromverbrauch, minimieren, 11
Suspend-Modus, 11, 34

T

Technische Informationen, 35
Trapez, Symbol, 19

V

Vertikalfrequenz, 10
VESA Display Power Management
 Signaling (DPMS), 11, 34
V-Größe, Symbol, 17
Videokabel, anschließen, 5
Videomodi, 32
V-Position, Symbol, 17

W

Werkseinstellungen,
 wiederherstellen, 30
Wiederholfrequenz, 10

Z

Zoom, Symbol, 14



Filename: M0075G.doc Title: HP-Print2k.dot
Template: HP-Print2K.dot Author: WASSER Studios. Last Saved By: Ann Schmidt
Revision #: 106 Page: 35 of 39 Printed: 10/12/00 03:07 PM

Free Manuals Download Website

<http://myh66.com>

<http://usermanuals.us>

<http://www.somanuals.com>

<http://www.4manuals.cc>

<http://www.manual-lib.com>

<http://www.404manual.com>

<http://www.luxmanual.com>

<http://aubethermostatmanual.com>

Golf course search by state

<http://golfingnear.com>

Email search by domain

<http://emailbydomain.com>

Auto manuals search

<http://auto.somanuals.com>

TV manuals search

<http://tv.somanuals.com>