

surroundbar® 6500BT

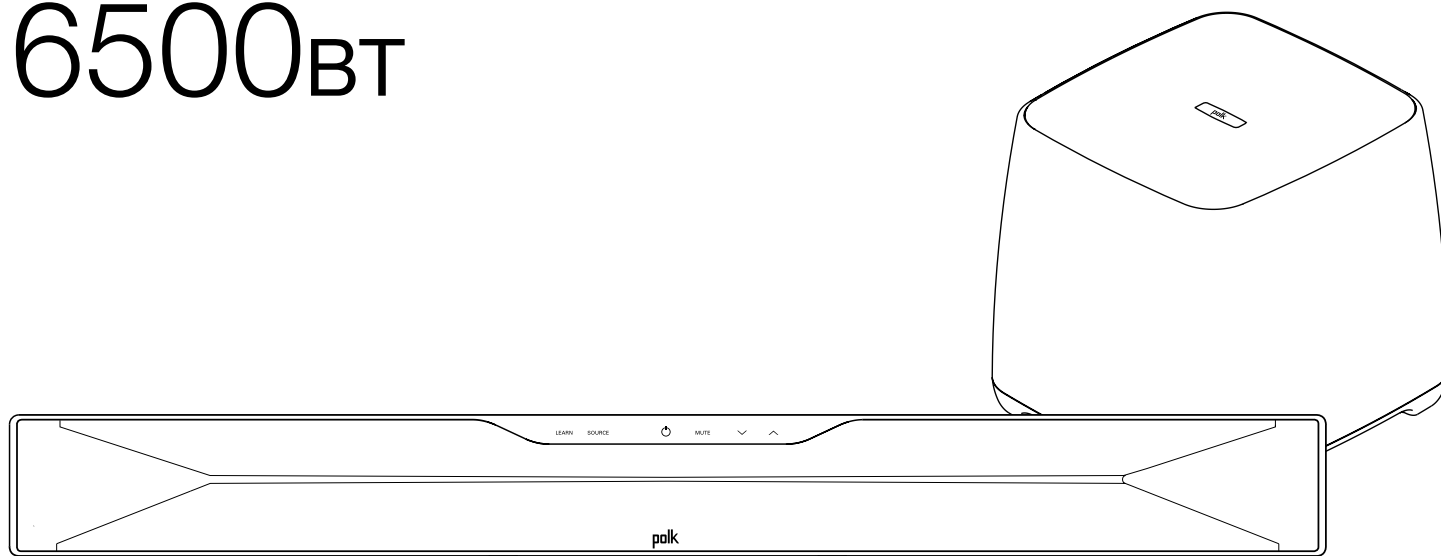

IMPORTANT SAFETY INSTRUCTIONS

This product was designed and manufactured to meet strict quality and safety standards. There are, however, some installation and operation precautions which you should be particularly aware of.

1. Read Instructions. All the safety and operating instructions should be read before the system is operated.
2. Retain Instructions. The safety and operating instructions should be retained for future reference.
3. Heed Warnings. All warnings on the appliances and in the operating instructions should be adhered to.
4. Follow Instructions. All operating and use instructions should be followed.
5. Cleaning. Unplug the appliance from wall outlet before cleaning. Do not use liquid cleaners or aerosol cleaners. Use a damp cloth for cleaning.
6. Attachments. Do not use attachments not recommended by the product manufacturer as they may cause hazards.
7. Water and Moisture. Do not use these appliances near water for example, near a bath tub, washbowl, kitchen sink, or laundry tub, in a wet basement, or near a swimming pool, and the like.
8. Accessories. Do not place these appliances on an unstable cart, stand, tripod, bracket, or table. The audio/video products may fall, causing serious injury to a child or adult, and serious damage to the products. Use only with a cart, stand, tripod, bracket, or table recommended by the manufacturer, or sold with the appliances. Any mounting of the appliances should follow the manufacturer's instructions, and should use mounting accessories recommended by the manufacturer.
9. Ventilation. Slots and openings in the cabinet are provided for ventilation and to ensure reliable operation of the appliances and to protect them from overheating, and these openings must not be blocked or covered. The openings should never be blocked by placing the products on a bed, sofa, rug, or other similar surface. This product should never be placed near or over a radiator or heat register. This product should not be placed in a built-in installation such as a bookcase or rack unless proper ventilation is provided or the manufacturer's instructions have been adhered to.
10. Power Sources. This product should be operated only from the type of power source indicated on the marking labels. If you are not sure of the type of power supply to your home, consult your appliance dealer or local power company.
11. Grounding or Polarization. This product is equipped with polarized alternating-current line plugs (plugs having one blade wider than the other). This plug will fit into the power outlet only one way. This is a safety feature. If you are unable to insert the plug fully into the outlet, try reversing the plug. If the plug should still fail to fit, contact your electrician to replace your obsolete outlet. Do not defeat the safety purpose of the polarized plug.
12. Power Cord Protection. Power-supply cord should be routed so that it is not likely to be walked on or pinched by items placed upon or against it, paying particular attention to cords at plugs, convenience receptacles, and the point where they exit from the appliances.
13. Lightning. For added protection for this audio/video product during a lightning storm, or when it is left un-attended and unused for long periods of time, unplug it from the wall outlet and disconnect the antenna or cable system. This will prevent damage to the product due to lightning and power-line surges.
14. Power Lines. An outside antenna system should not be located in the vicinity of overhead power lines or other electric light or power circuits, or where it can fall into such power lines or circuits. When installing an outside antenna system, extreme care should be taken to keep from touching such power lines or circuits as contact with them might be fatal.
15. Overloading. Do not overload wall outlets and extension cords as this can result in a risk of fire or electric shock.
16. Object and Liquid Entry. Never push objects of any kind into this product through openings, as they may touch dangerous voltage points or short out parts that could result in a fire or electric shock. Never spill liquid of any kind on this audio/video product.
17. Servicing. Do not attempt to service this product yourself, as opening or removing covers may expose you to dangerous voltage or other hazards. Refer all servicing to qualified service personnel.
18. Damage Requiring Service. Unplug this product from wall outlets and refer servicing to qualified service personnel under the following conditions:
 - a. When the power supply cord or plug is damaged.
 - b. If liquid has been spilled, or objects have fallen into the product.
 - c. If the product has been exposed to rain or water.
 - d. If the product does not operate normally by following the operating instructions. Adjust only those controls that are covered by the operating instructions, as an improper adjustment of other controls may result in damage and will often require extensive work by a qualified technician to restore the product to its normal operation.

- e. If the product has been dropped or the cabinet has been damaged.
- f. When the product exhibits a distinct change in performance this indicates a need for service.

19. Replacement Parts. When replacement parts are required, be sure the service technician has used replacement parts specified by the manufacturer or that the parts have the same characteristics as the original part. Unauthorized substitutions may result in fire, electric shock or other hazards.



CAUTION: Danger of **EXPLOSION** if battery is incorrectly replaced. Replace only with the same or equivalent type. (CR2025)



WARNING: Do not expose batteries or battery pack to excessive heat such as sunshine, fire or the like.

20. Safety Check. Upon completion of any service or repairs to this product, ask the service technician to perform safety checks to determine that the products are in proper operating condition.
21. Carts and Stands. The appliances should be used only with a cart or stand that is recommended by the manufacturer. An appliance and cart combination should be moved with care. Quick stops, excessive force, and uneven surfaces may cause the appliance and cart combination to overturn. Use caution when moving the cart/apparatus combination to avoid injury from tip-over.
 
22. This product is not intended for use outdoors.
23. Changes or modifications not expressly approved by the party responsible for compliance could void the user's authority to operate the equipment.
24. This device complies with Industry Canada licence-exempt RSS standard(s). Operation is subject to the following two conditions:
 - (1) this device may not cause interference, and
 - (2) this device must accept any interference, including interference that may cause undesired operation of the device.

The **CAUTION** marks shown here are located on the back of your SurroundBar® Speaker System



CAUTION: To prevent electric shock, match wide blade of plug to wide slot, insert fully.



CAUTION: No naked flame sources, such as candles, should be placed on the apparatus.

CAUTION: The manufacturer is not responsible for any radio or TV interference caused by unauthorized modifications to this equipment. Such modifications could void the user authority to operate the equipment.

Radiation Exposure Statement

This device complies with FCC radiation exposure limits set forth for an uncontrolled environment and it also complies with Part 15 of the FCC RF Rules.

This equipment should be installed and operated with a minimum distance of 20 centimeters between the radiator and your body.

Class B Emissions Limits: This Class B digital apparatus meets all requirements of the Canadian Interference—Causing Equipment Regulations.

Operation

This equipment complies with Part 15 of the FCC Rules and Industry Canada RSS-210. Operation is subject to the following two conditions:

- 1) This device may not cause interference, and
- 2) This device must accept any interference, including interference that may cause undesired operation of the device.

The device meets the exemption from the routine evaluation limits in section 2.5 of RSS 102 and compliance with RSS-102 RF exposure, users can obtain Canadian information



Product Disposal: Certain international, national and/or local laws and/or regulations may apply regarding the disposal of this product. For further detailed information, please contact the retailer where you purchased this product or the Polk Importer/Distributor in your country. A listing of Polk Importer/ Distributors can be found on the Polk website www.polkaudio.com or by contacting Polk Audio at: 5601 Metro Drive, Baltimore, Maryland 21215, USA. Phone: +1-410-358-3600; in California: 1-800-377-7655.

Note:

This equipment has been tested and found to comply with the limits for a Class B digital device, pursuant to part 15 of the FCC Rules. These limits are designed to provide reasonable protection against harmful interference in a residential installation. This equipment generates, uses and can radiate radio frequency energy, and, if not installed and used in accordance with the instructions, may cause harmful interference to radio communications. However, there is no guarantee that interference will not occur in a particular installation. If this equipment does cause harmful interference to radio or television reception, which can be determined by turning the equipment off and on, the user is encouraged to try to correct the interference by one or more of the following measures: Reorient or relocate the receiving antenna. Increase the separation between the equipment and receiver. Connect the equipment into an outlet on a circuit different from that to which the receiver is connected. Consult the dealer or an experienced radio/TV technician for help.

PLEASE TAKE INVENTORY

Please check to ensure you have everything in your Polk® SurroundBar® 6500BT carton. Inside, you should find:

- SurroundBar
- Subwoofer
- Remote Control (Battery Included)
- Subwoofer Power Cord
- 24V Power Supply
- 6' Digital (Optical) Cable
- 1/8" to 1/8" analog cable
- 1/8" to RCA adapter
- Quick Start Guide
- Owner's Manual
- Online Registration Card

Important Note: If anything is missing or damaged, or if your Polk Audio SurroundBar 6500BT fails to operate, please notify your dealer immediately. We recommend keeping your original carton and packing materials in case you need to ship the unit in the future.

ABOUT YOUR SURROUNDBAR 6500BT

Thank you for choosing the SurroundBar 6500BT from Polk. You're about to discover how the legendary Polk sound makes watching TV and movies so much more exciting. Using a single bar loudspeaker and a wireless subwoofer, the SurroundBar 6500 BT produces a wide soundstage and rich, full sound. Polk® Digital Logic® offers spectacular performance and convenience. And there's even more about the SurroundBar 6500BT you'll enjoy:

- The SurroundBar's extremely shallow depth and sleek design blends seamlessly with today's contemporary TV designs.
- SmartBar™ programming enables you to program the SurroundBar to your TV's original IR remote control (Backup remote control included).
- Polk's signature sound, warm and full, with clarity and detail, turns games, music, movies and TV into a more exciting viewing experience.
- Dolby® Digital decoding.
- Energy Star® certified.
- Powerful wireless subwoofer can be placed anywhere in the room within 50' of the SurroundBar.
- Use your own remote control with the SurroundBar 6500BT
- Thunderous bass anywhere in the room thanks to a high efficiency wireless subwoofer, which can be placed up to 50' away.
- Bluetooth® wireless technology apt-X® and AAC delivers high quality sound from you smartphone, tablet, computer or other compatible device.

- Near Field Communication (NFC) for the ease and convenience of simply touching your Bluetooth device to the cube to pair and connect.
- Energy Star® certified.
- 6' Optical Cable included for the quickest, easiest hookup from your TV to the SurroundBar 6500BT.
- Built-in keyhole slots for wall-mounting ensure a wide range of placement options.
- Simple, touch-sensitive keypad controls on the bar include programming function for your existing remote control.

INSIDE YOUR SURROUNDBAR 6500 BT CARTON:

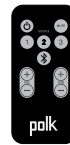

Remote Control
(Battery Included)

SurroundBar

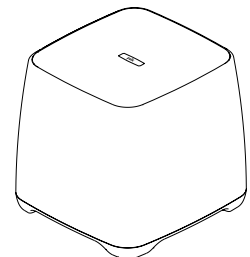

Subwoofer



6' Digital (Optical) Cable



1/8" to 1/8" Analog Cable



1/8" to RCA Adapter



Subwoofer Power Cord

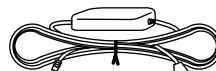

24V Power Supply



Quick Start Guide

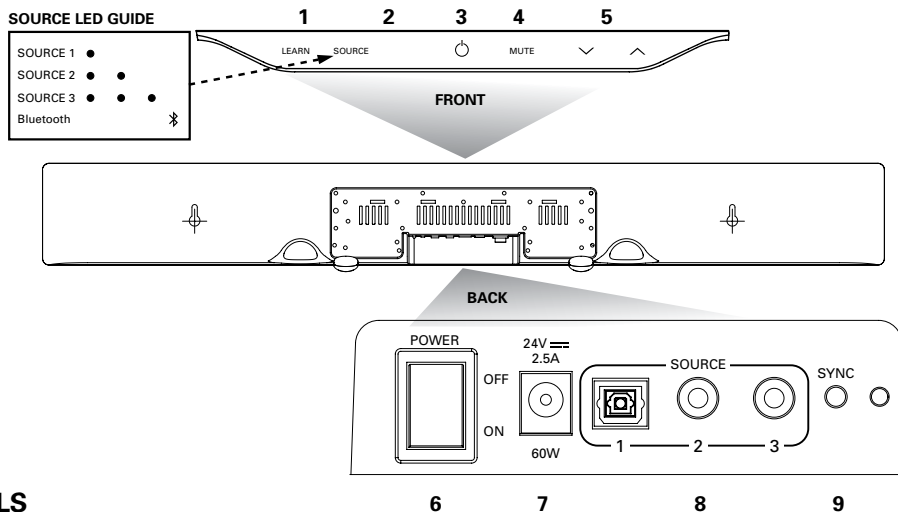

BAR CONTROLS FRONT PANEL:

- Learn**—Puts the bar into “learning mode” so you can program it to respond to commands from your existing remote control.
- Source**—Changes which input source you are listening to.
Source 1: digital/optical
Source 2: analog
Source 3: analog
Source 4 Bluetooth (📶): *Bluetooth®* wireless technology (See “PAIR AND CONNECT YOUR BLUETOOTH DEVICE WITH THE SURROUNDBAR” on page 8.)

LED—Blue light indicates which Source has been selected (see Source LED Guide above). Source 1 LED will light green if Dolby Digital signal is being decoded.

- Power (⏻)**—Turns on the bar or puts it in standby mode.
LED—A light that shines green, orange or red to indicate operating status.
- Mute**—Mutes and unmutes the sound coming from the SurroundBar 6500 BT, indicated by green slow flash.
- Volume Up and Down (⏮/⏭)**—Adjusts the volume of the SurroundBar 6500 BT.

BACK PANEL:

- Power Switch**—Turns the bar on or off, but you can leave it on all the time.
- Power Connection**—The bar power supply connects here.
- Audio Inputs (Source 1, 2 or 3)**—Where you connect your TV (or other sources) to the SurroundBar 6500BT. Use the 6’ optical cable (Source 1) provided or 1/8” analog cable (Source 2 or 3) provided.
- SYNC**—The SYNC button ensures the subwoofer and bar are communicating. (See “CONNECTING THE BAR AND WIRELESS SUBWOOFER” on page 7.)

BAR POWER (⏻) LED NORMAL OPERATING MODE:

- Green Steady**—Power is on; all is well.
- Red Steady**—The bar is in standby mode.
- Green Two Blinks**—A remote control or keypad operation signal is received successfully.
- Green Slow Blinking**—System is muted.
- Green Fast Blinking** (After pressing volume up button)—You have reached the maximum volume.
- Green Fast Blinking** (At power up)—The bar and subwoofer have established a wireless connection.

LEARNING MODE: (See page 9 for instructions.)

- Orange Blinking**—The bar is in learning mode.
- Orange Steady**—The bar is in learning mode and a function has been selected.
- Green Blinking**—The bar has successfully learned a remote control command.
- Red Blinking**—The bar has failed to learn a remote control command.
- Red and Orange Blinking**—Learned IR codes have been successfully erased.

SOURCE LED:

- Green Blinking**—Dolby Digital source recognized (Source 1 only).
- Green Steady**—Dolby Digital source received and is being decoded (Source 1 only).
- Blue Steady**—PCM or analog source received.

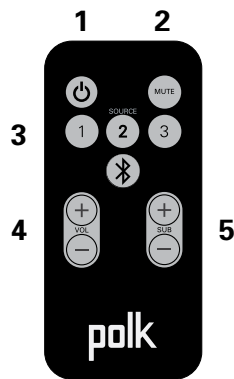

REMOTE CONTROL

1. **Power** (☰)—Turns on the bar or puts it in standby mode.
2. **Mute**—Mutes and unmutes the sound coming from the SurroundBar 6500 BT IHT.
3. **Source 1, 2, 3, or (⌘)**—Changes which input source you are listening to.
4. **Volume Up and Down (+ / -)**—Adjusts the master volume of the SurroundBar 6500 BT IHT system.
5. **SUB Volume Up and Down (+ / -)**—Adjusts the volume of the subwoofer.

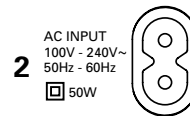
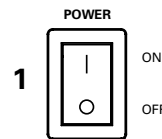
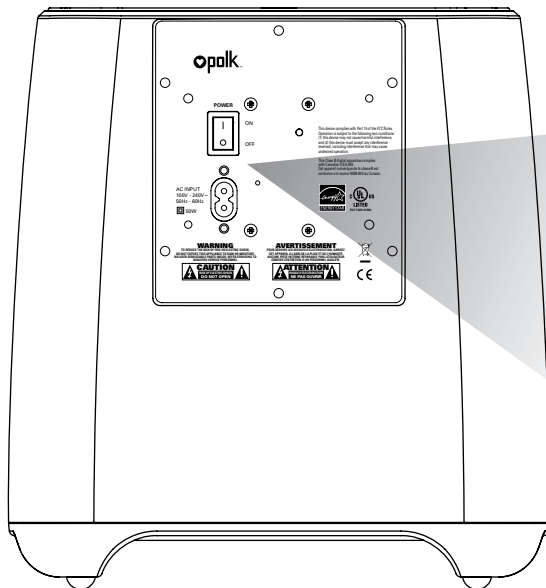

SUBWOOFER CONTROLS

1. **Power Switch**—Turns the wireless subwoofer on or off, but you can leave it on all the time if you wish.
2. **Power Connection**—The subwoofer power cord connects here.

THE STATUS LIGHT ON THE WIRELESS SUBWOOFER INDICATES THE FOLLOWING:

When light shines green:

- a. **Green Steady**—The bar and subwoofer are connected.
- b. **Green Slow Blinking**—The subwoofer is searching for the bar.
- c. **Green Fast Blinking**—The subwoofer is in the process of connecting with the bar.

When light shines red:

- a. **Red Steady**—The subwoofer is in standby mode.
- b. **Red Blinking**—The subwoofer is in protection mode.

Specifications

System Power	280 Watts
Dimensions	
SurroundBar	3 3/4" H x 35" W x 2 1/4" D (9.53 cm x 89 cm x 5.72 cm)
Subwoofer	11" H x 10 1/4" W x 12" D (27.94 cm x 26.04 cm x 30.48 cm)
Weight	
SurroundBar	7.6 lbs (3.43 kg)
Subwoofer	10.6 lbs (4.81 kg)
Power Requirements	
SurroundBar	24V, 2.5 A
Subwoofer	100V - 240V, 50Hz - 60Hz
Model	SurroundBar 6500BT
Remote Battery	CR2025

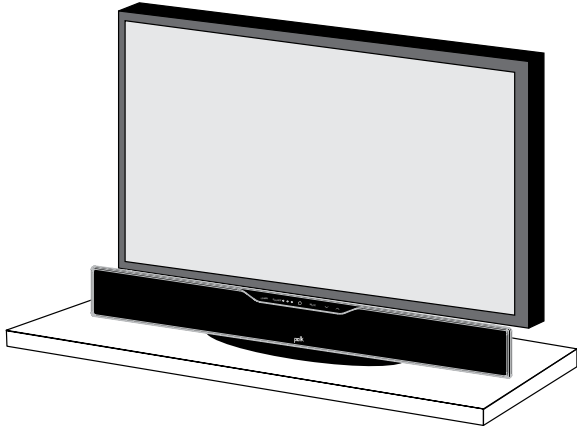

Shelf mounted bar sits in front of TV

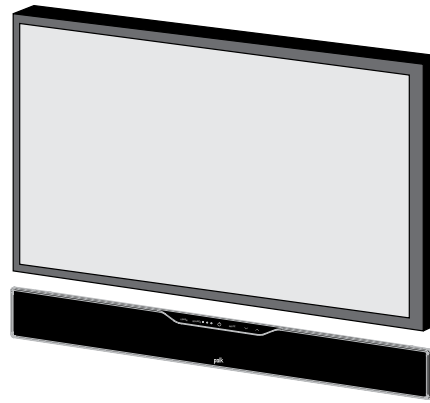

Wall mounted bar

WHERE TO LOCATE YOUR BAR FOR THE BEST SOUND

It's easy. The bar comes with rubber feet already attached, so it will sit securely on any flat surface. Just center the bar under your TV screen. If your TV is housed in a media center, you can place the bar above the TV.

If your TV is wall mounted, the bar can mount right beneath it. The bar has built-in keyhole slots that make it easy.

Note: The rubber feet are detachable and may be removed entirely (for wall-mounting the bar) or moved along the bottom surface of the bar, depending upon your installation.

WHERE TO LOCATE YOUR SUBWOOFER FOR THE BEST SOUND

Your wireless subwoofer is really easy to place and can go just about anywhere in the room. Plus you don't have to worry about connecting wires, because the only wire you have to plug in is the power cord. And that's it.

Here's a little trick: If you place your subwoofer in a corner of your room, it will reinforce the subwoofer's output, making it sound louder.

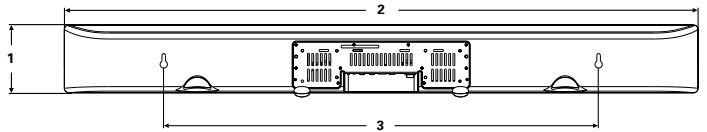
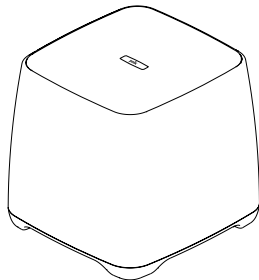

Overall Dimensions

1. 3 3/4" H (9.53 cm)
2. 35" W (88.9 cm)

Keyhole Slots

3. 24" W (60.96 cm)

Note: If you wall mount your SurroundBar, ensure that your wall anchors secure properly into the wall and that they can bear the weight of the SurroundBar, which is 7.6 lbs (3.63 kg).

HOW TO CONNECT YOUR BAR

This is really easy too. You likely have many sources for your audio signal: your TV, your DVD player, or a cable/satellite box. The bar is able to accept audio from up to four different sources. The simplest approach is to connect the optical audio output of your TV to the optical input on the back of the bar. This method will provide the highest quality audio regardless of whether you are watching TV or watching your favorite DVD.

If your TV does not have an optical output, you can use the optical output from your DVD player or your cable/satellite box to connect to the optical input on the bar. Then simply use the other bar inputs for your other audio sources.

HOW TO CONNECT YOUR SUBWOOFER

Your subwoofer receives a wireless audio signal from the bar, so all you need to do is plug in the power cord and make sure the main power switch is ON.

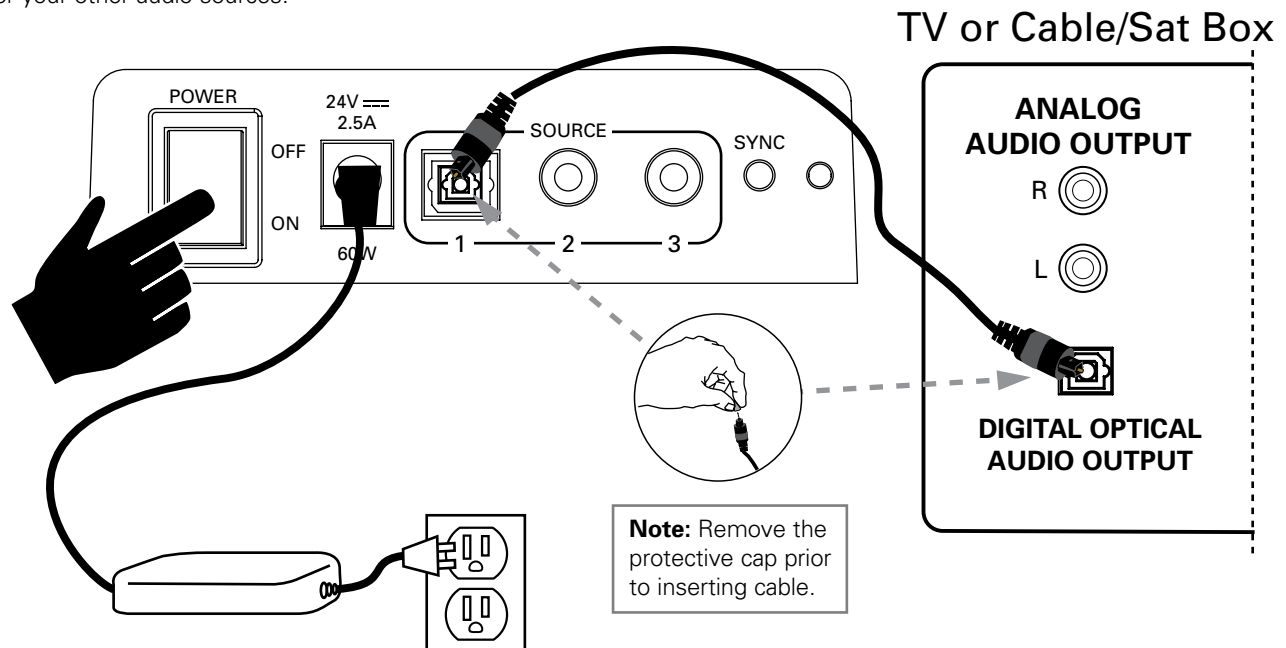

SYNCING THE BAR AND WIRELESS SUBWOOFER

The SurroundBar 6500BT bar and wireless subwoofer come from the factory preset to work together. If the wireless subwoofer stops receiving an audio signal, follow these instructions to re-establish the connection.

1. Turn off the subwoofer's AC Mains switch.
2. Press and hold the SYNC button on the back of the bar for three (3) seconds.
3. The LED on the back of the bar will blink, indicating that the bar and the subwoofer are ready to be connected.
4. Turn on the subwoofer's AC Mains switch. When the subwoofer LED turns solid green, the bar and subwoofer are connected and ready to use.

NEAR FIELD COMMUNICATION (NFC)

NFC gives you the ease and convenience of simply "touching" your Bluetooth/NFC compatible device to the bar to pair and connect. Regardless of what source you are in, or if the bar is in standby, NFC will initiate a Bluetooth connection.

BLUETOOTH® WIRELESS TECHNOLOGY

To use your *Bluetooth* wireless technology device with the SurroundBar 6500BT, you must first pair your device with your SurroundBar.

Pairing creates the ability of your *Bluetooth* device to connect with your SurroundBar wirelessly. Pairing is like a handshake between your *Bluetooth* device and your SurroundBar 6500BT in which they meet and exchange information.

You only have to pair your SurroundBar with your *Bluetooth* device one time for this exchange of information to take place. After that you simply select the "polk soundbar" from your device list to make the connection to your SurroundBar.

The SurroundBar can hold 8 *Bluetooth* devices in its memory.

If enough devices pair after yours, your device could be dropped from the memory list.

Pair and connect your Bluetooth device with the SurroundBar:

1. Make sure your *Bluetooth* device and SurroundBar 6500BT are both powered on.
2. Activate the *Bluetooth* function on your *Bluetooth* source device. See your device's manual for instructions.
3. Press the *Bluetooth* source button from the SurroundBar remote or press the SOURCE button on the SurroundBar until the *Bluetooth* source is selected.

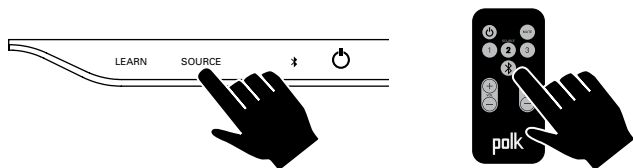

The *Bluetooth* symbol will illuminate, then begin slowly pulsing as it looks for the paired device.

4. Your SurroundBar will now be displayed on your source device and available to pair and/or connect. Select the "polk soundbar" on your device to initiate the connection process.
5. After a short delay (5 seconds), the two devices should now be connected. You should hear a short tone and the *Bluetooth* source symbol will now be steady blue.
6. Play your music from your device!

Note: If your device asks for a passcode to pair to the SurroundBar, enter "0000."

How to disconnect with a Bluetooth device:

1. Press and release the Remote Control *Bluetooth* button, or
2. Press and release the *Bluetooth* Source button, or
3. Turn off or disconnect the *Bluetooth* feature on your *Bluetooth* device.

The SurroundBar will emit a short tone and the *Bluetooth* source symbol will begin slowly pulsing when disconnected.

Automatic connection:

Any time you want to connect the last paired device and play it through the SurroundBar, do the following:

1. Turn your device's *Bluetooth* function on.
2. Enter *Bluetooth* source by pressing the *Bluetooth* source button from the remote or press the SOURCE button on the SurroundBar until the *Bluetooth* source is selected.
3. After a short delay, the two devices will automatically connect. You will hear a short tone, and the *Bluetooth* source symbol will now be steady blue.

Note: By default, the last connected *Bluetooth* device will automatically connect if available.

Pair and/or connect to a device when in Bluetooth source, but disconnected:

1. Engage the *Bluetooth* function on your *Bluetooth* source device. See your device's manual for instructions.
 - a. The SurroundBar will be displayed on your source device as available to pair and connect. Select the "polk soundbar" on your device to initiate the pairing and connection process.

After a short delay, the two devices should now be paired and connected. You should hear a short tone and the *Bluetooth* source symbol will now be steady blue.

How to disconnect:

Note: Anytime The SurroundBar exits SLEEP mode and is in *Bluetooth* source, the SurroundBar will automatically connect to the last paired *Bluetooth* device if the paired device's *Bluetooth* feature is on.

HOW TO OPTIMIZE THE SOUND WHEN TV SPEAKERS ARE ON

You should hear sound from the bar. If you don't, turn up the volume on the bar using its volume control buttons.

If your bar is connected to your TV, there's a very good chance your TV speakers are also playing. It's impossible to give specific instructions on how to turn off the speakers for every TV, but here's a way to do it that covers many of the TVs out there.

1. On your TV remote control, find a "menu" or "setup" button.
2. Press this button. You should see an on-screen menu.
3. Next, look for an option to control audio functions and select it.

The setting to turn off your TV's internal speakers should be here.

If you can't turn off your TV internal speakers, don't worry. Your SurroundBar 6500BT will make your TV sound much better. To enjoy the best performance from your bar, you'll want it to play louder than your TV. Use the following steps to adjust the volume balance between your TV and the bar:

1. If necessary, program your bar to respond to the volume up and down control commands of your TV remote. (See "HOW TO SETUP A REMOTE CONTROL FOR YOUR SURROUNDBAR" on page 10.)
2. Turn your TV volume all the way down using the control buttons on your TV.
3. Then, using the volume keys on your bar, set the volume to a normal listening level (do not use the remote control).

After you make these adjustments, your SurroundBar 6500 BT should always be louder than your TV speakers. Then use the TV remote control to adjust the volume as you normally do.

FINE TUNING YOUR SUBWOOFER VOLUME LEVEL

The next thing you'll want to do is adjust the subwoofer to blend with your bar. This will ensure the system produces the best sound.

To set the subwoofer's volume, play a variety of source material—some music, a movie sound track with great special effects, a movie chapter or a part of a concert in which people are speaking. Adjust the volume until what you hear sounds natural to you in your normal viewing location.

HOW TO SET UP A REMOTE CONTROL FOR YOUR SURROUNDBAR

SMARTBAR™ PROGRAMMING NOTE:

For your SurroundBar to respond to your remote control, you **MUST FIRST** program the bar to respond to your television's original IR (Infra-Red) remote. **An RF (Radio Frequency) remote will not work.** Other remotes (cable, satellite) will work only **after** you have programmed the bar to respond to the TV's IR remote.

Programming Instructions: Your SurroundBar is currently programmed to respond to the remote control that is included with the product. However, we strongly recommend programming the SurroundBar to also respond to your existing remote control using the steps illustrated below. This will enable you to operate all of your components using a single remote control. **While programming the SurroundBar, ignore anything that may be displayed on the TV screen.**

Example: To teach your bar the "Volume Up" command of your remote control:

- 1 The SurroundBar is turned on and the LED is solid green. And you have sound coming from the bar.

- 2 Press and hold "LEARN" for 2 seconds, or until LED blinks orange, then release the "LEARN" button.

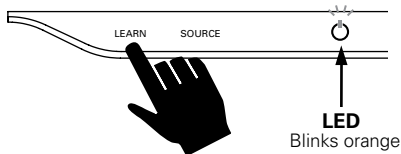

- 3 Press and release Volume Up "∧" LED turns solid orange.



- 4 Hold TV remote 1' - 2' from SurroundBar.

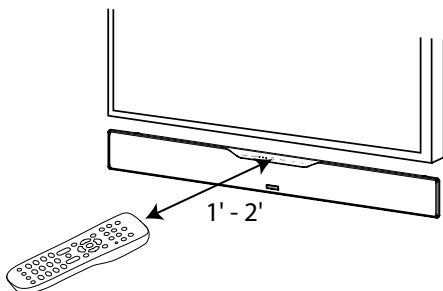

- 5 Tap "Volume Up" button on your TV's remote control 4 - 8 times, once per second. Tap, do not hold.

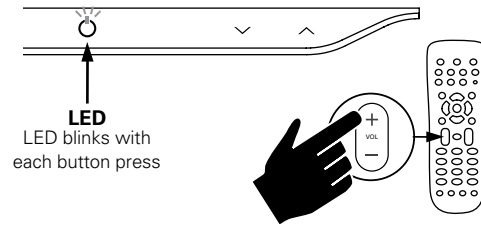

- 6 When the LED blinks green quickly for 3 seconds, the command has been learned. The LED will become solid green.

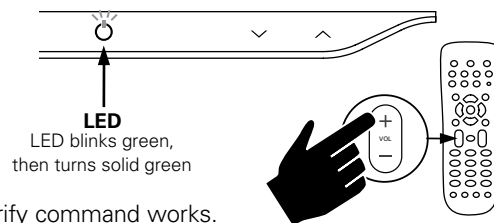

Verify command works.

Repeat steps 1-6 to program "Volume Down" (∨), Source, Mute and Power buttons (⏻).

Note: If your bar fails to learn certain IR remote codes, the power LED will blink red. Try erasing any previously programmed codes (see below) and carefully repeat steps 1-6 above.

Code Erasing Procedure: If you have programmed your SurroundBar to respond to a remote control and you no longer want it to do so, erase the codes by pressing the LEARN key for about two seconds while the unit is in standby mode (power LED is red). You'll know that previously learned codes have been successfully erased when the power LED blinks orange twice.

Note: This procedure removes **ALL** of your bar's remote control programming. If you only need to change the programming for some of the bar buttons, follow the six steps in the sequence previously described to redo any previous programming.

The SurroundBar will continue to respond to the provided credit card remote control.

SUB VOLUME CONTROL ON THE BAR

While unit is on and LED is solid green.

1. Tap **LEARN** once, LED (⏻) turns orange.
2. To adjust sub volume, tap **up** (∧) or **down** (∨).
3. To return to master volume, tap **LEARN** again, LED (⏻) turns green.

NOTE: Bass can also be adjusted with included remote control.

TROUBLESHOOTING

The bar does not power on.

- Ensure you have plugged the power supply into a live wall outlet.
- Ensure that all components of the power supply are connected properly.
- Ensure the power supply is properly connected to the bar power input.
- Ensure the rear panel power switch is in the "ON" position.

The subwoofer does not power on.

- Ensure the subwoofer is plugged into a live wall outlet.
- Ensure the rear panel power switch is in the "ON" position.

No sound from the bar.

- Check that the TV or cable box is providing a signal. If necessary, check using an alternate source.
- Check that the bar is receiving power and is turned on.
- Turn up the volume of the bar.
- Check the input cables to make sure they are connected securely.
- Turn up the volume of your television or cable box.
- Check mute status: Is the bar status light slowly blinking green? If so, press the MUTE button on the bar.

No sound from the subwoofer.

- See section "Subwoofer does not power on."
- Turn up the subwoofer volume using the remote control.
- Is the subwoofer status indicator blinking green? If so, the bar and subwoofer's wireless connection has been lost. Turn off both the bar and subwoofer. Then turn them back on to re-establish communication. If this does not fix the issue, refer to the section "SYNCING THE BAR AND WIRELESS SUBWOOFER," on page 7.

The sound coming from the bar is distorted.

- Try turning down the volume of your audio source, if possible.
- Audio processing (see FAQ's on page 12)—there may be audio processing occurring prior to reaching the bar. Disable this processing.

The included remote control won't work.

- Ensure the battery's protective plastic tab has been removed.
- Replace the battery (CR2025).

Bass output is not loud enough.

- Turn up the subwoofer's volume using the remote control.
- Place the subwoofer closer to a corner of the room.
- Move subwoofer closer to viewing location within the room.

The bar won't learn my remote control commands.

- Carefully follow the programming instructions on the previous page of this manual.
- Hold the remote steady and 1-2 feet from the front of the bar.
- Quickly "tap" the button on your existing remote until the status LED blinks green.

Note: The bar learns almost all IR commands, but some IR protocols cannot be programmed.

The volume of my television speakers gets louder than my SurroundBar 6500BT system over time.

- Turn off your TV speakers per the instructions on page 9 of this manual.
- When the remote control volume button is held down, your television may change volume levels faster than the bar. Use the buttons on the bar to adjust the volume of the bar to the correct balance with the TV speakers.

The subwoofer's output is intermittent, or sounds weak or is distorted.

- The wireless subwoofer could be too far away from the bar to receive a sufficiently strong signal. Try moving the subwoofer closer.

My Bluetooth device and bar will not disconnect.

- Some *Bluetooth* devices will constantly attempt to connect to a paired device, so you must turn off the *Bluetooth* function on your device to allow other devices to connect to the bar.

FAQ'S (FREQUENTLY ASKED QUESTIONS)

My TV does not have an optical output. How do I connect my audio?

You have several options for connecting your audio:

- Use the optical output of your source unit (cable/satellite box, DVD player, etc.) and connect directly to the SurroundBar 6500BT using the supplied optical cable.
- Use the 1/8" (3.5mm) analog / headphone output of your TV (if available) and connect directly to the SurroundBar 6500BT using the supplied 1/8" (3.5mm) to 1/8" (3.5mm) analog cable.
- Use the RCA audio outputs (white/red pair) on your TV (if available) and connect directly to the SurroundBar 6500BT using the supplied 1/8" (3.5mm) to 1/8" (3.5mm) analog cable and 1/8" (3.5mm) to RCA adapter.

What if my provided optical cable is too short?

- We did our best to provide a cable of adequate length; however, there might be a few setup instances in which the cable may be too short. If that is your situation, your local electronics store will have cables that meet your required length.

My audio sounds strange and distorted.

- Your SurroundBar 6500BT requires a clean, unaltered stereo or Dolby Digital or DTS signal for proper audio performance. If the sound from your SurroundBar 6500BT is strange or distorted, then check the audio menus of whatever source(s) are connected to your SurroundBar 6500BT and make sure any audio processing is turned off.

Why can't I successfully program the SurroundBar 6500BT to respond to my remote control?

- There are many remote control formats, and we have done our best to make the SurroundBar 6500BT compatible with the most popular brands. However, there are likely some cases in which the bar will not be able to learn your remote codes. In this case, please use the remote control provided with the SurroundBar 6500BT product or try a different universal remote control.

Note: RF only remotes will not work with this system.

How do I control the SurroundBar 6500BT?

There are three ways to control your SurroundBar 6500BT:

- Use the touch-sensitive buttons on the front of the bar.
- Use the provided remote control.
- Program the SurroundBar 6500 BT to respond to your existing remote (see instructions page 10).

My SurroundBar 6500BT was responding to commands, but now it isn't. What should I do?

- In this rare event, simply turn off the power (switch located on the back of the bar), wait a few seconds, and then turn the power back on. This should restore control.

How do I erase previously learned remote control commands?

- If you have programmed your SurroundBar 6500BT to respond to a remote control and you no longer want it to do so, then you can erase the codes by pressing the LEARN key for about two seconds while the unit is in standby mode (power LED is red). The SurroundBar 6500BT will continue to respond to the provided credit card remote control.

Can I adjust the subwoofer level control from the bar keypad if I cannot locate the provided remote control?

- Yes. You can control the subwoofer volume from the bar keypad by tapping the LEARN key prior to using the volume buttons. When the power LED shines orange, the volume keys (^ / v) control the subwoofer volume. Tap the LEARN key again when you are done with the adjustment.

To contact Customer Service/Technical Support:

- If you have a question or comment, please feel free to call us or email us. In North America and Canada, call Polk Audio Customer Service: 800-377-7655 (M-F 9-5:30 EST) or via email polkcs@polkaudio.com. Outside the US, call 410-358-3600.

A Note Regarding Wireless Performance:

Like all wireless devices, your SurroundBar 6500 BT may be susceptible to RF interference from such sources as microwave ovens, WiFi computer systems, video game systems, cordless telephones, blue tooth systems, baby monitors and other devices. In particular, any devices operating in the 2.4GHz band may cause intermittent wireless connections between the SurroundBar 6500 BT speaker and the subwoofer. It is also possible that your SurroundBar 6500 BT System may affect other wireless systems. For the most part, you can avoid wireless performance problems by physically separating these devices from your SurroundBar 6500 BT System. Maintaining a distance of several feet or more between your SurroundBar 6500 BT speaker and any wireless device should prevent any mutual interference effects. If you do notice any subwoofer signal dropouts take care to identify the root cause (most commonly having other wireless devices too close) and resolve accordingly. Any interference effects from a microwave oven will cease once the oven stops operating and may be resolved on a long-term basis by increasing the physical distance between your SurroundBar 6500 BT and the microwave oven.

WARNING: LISTEN CAREFULLY

Polk Audio loudspeakers and subwoofers are capable of playing at extremely high volume levels, which could cause serious or permanent hearing damage. Polk Audio, Inc. accepts no liability for hearing loss, bodily injury or property damage resulting from the misuse of its products.

Keep these guidelines in mind and always use your own good judgment when controlling volume:

- You should limit prolonged exposure to volumes that exceed 85 decibels(dB). Refer to the Occupational Health and Safety Administration (OSHA) guidelines at: www.osha.gov/dts/osta/otm/noise/standards_more.html.

WARNING! DO NOT INGEST BATTERY, CHEMICAL BURN HAZARD

- a. The remote control supplied with This product contains a coin/button cell battery. If the coin/ button cell battery is swallowed, it can cause severe internal burns in just 2 hours and can lead to death.
- b. Keep new and used batteries away from children. If the battery compartment does not close securely, stop using the product and keep it away from children.
- c. If you think batteries might have been swallowed or placed inside any part of the body, seek immediate medical attention.

Polk Audio is a DEI Holdings, Inc. Company. Polk Audio, Polk, The Speaker Specialists, SDA, Polk Digital Logic and SurroundBar are registered trademarks of Polk Audio, Inc.

Products that have earned the Energy Star® are designed to protect the environment through superior energy efficiency.

Manufactured under license from Dolby Laboratories. Dolby and the double-D symbol are registered trademarks of Dolby Laboratories.

Manufactured under license under U.S. Patent Nos: 5,956,674; 5,974,380; 6,487,535 & other U.S. and worldwide patents issued & pending. DTS, the Symbol, & DTS and the Symbol together are registered trademarks & DTS Digital Surround and the DTS logos are trademarks of DTS, Inc. Product includes software. © DTS, Inc. All Rights Reserved.

The Bluetooth® word mark and logos are registered trademarks owned by Bluetooth SIG, Inc. and any use of such marks by Polk is under license. Other trademarks and trade names are those of their respective owners.

The "aptX® software is copyright CSR plc or its group companies. All rights reserved. The aptX® mark and the aptX logo are trade marks of CSR plc or one of its group companies and may be registered in one or more jurisdictions."

CONSIGNES DE SÉCURITÉ IMPORTANTES

Ce produit a été conçu et fabriqué pour répondre à de strictes normes de qualité et de sécurité. Veuillez cependant porter attention aux consignes de sécurité suivantes se rapportant à son installation et à son utilisation.

1. Lisez toutes les consignes de sécurité et d'utilisation avant d'utiliser cet appareil.
2. Conservez les instructions de sécurité et d'opération pour référence future.
3. Observez les consignes contenues dans ce manuel et affichées sur le produit.
4. Suivez toutes les instructions d'opération et d'utilisation.
5. Nettoyage. Débranchez l'appareil avant de le nettoyer. N'utilisez jamais de nettoyant liquide ou en aérosol. Utilisez un chiffon humide.
6. Accessoires. N'utilisez jamais d'accessoires non recommandés par le fabricant. Ils pourraient provoquer un danger.
7. Eau et humidité. N'utilisez jamais cet appareil près d'une source d'eau ou d'humidité—par exemple près d'une baignoire, d'un évier, d'un lavabo ou dans un sous-sol humide ou près d'une piscine ou autre source d'eau.
8. Accessoires. Ne placez jamais ce produit audio-visuel sur un charriot, socle, meuble ou support instable. Le produit pourrait tomber, s'endommager et/ou blesser grièvement un enfant ou un adulte. Utilisez uniquement un charriot, socle, meuble ou support spécifié par le fabricant ou vendu avec le produit. Toute installation du produit doit se faire selon les directives du fabricant et en utilisant des accessoires recommandés par le fabricant.
9. Aération. Les ouvertures et les fentes situées sur le boîtier préviennent la surchauffe et assurent la fiabilité du produit et ne doivent jamais être couvertes ou obstruées. Elles ne doivent jamais être obstruées en plaçant le produit sur un lit, un sofa, un tapis ou autre surface similaire. Ce produit ne doit jamais être installé sur ou à proximité d'un radiateur ou d'un registre de chaleur. Ce produit ne doit pas être installé dans un meuble, une bibliothèque ou un bâti à moins d'assurer une aération adéquate ou d'observer les directives du fabricant.
10. Alimentation CA. Ce produit ne doit être utilisé qu'avec le type d'alimentation CA spécifié sur l'étiquette apposée au produit. Si vous ne connaissez pas le type d'alimentation utilisé dans votre région, communiquez avec le revendeur du produit ou avec votre fournisseur local d'électricité.
11. Mise à la terre et polarisation. Ce produit est muni d'une fiche d'alimentation CA polarisée (une des deux broches étant plus large que l'autre). Cette fiche ne peut être insérée dans la prise de courant que d'une seule façon. C'est un dispositif de sécurité. Si vous ne parvenez pas à bien insérer la fiche dans la prise de courant, renversez-la. Si vous ne parvenez toujours pas à insérer la fiche dans la prise de courant, faites remplacer la prise obsolète par un électricien. Ne contournez jamais le dispositif de sécurité de mise à la terre de la fiche polarisée.
12. Protection du cordon d'alimentation CA. Les cordons d'alimentation CA doivent être disposés hors des zones passantes où ils risquent d'être écrasés, pincés ou endommagés, particulièrement à proximité des prises de courant, des blocs multiprises et à la sortie de l'appareil.
13. Foudre et surtension. Pour assurer la protection de ce produit contre la foudre ou la surtension lorsqu'il n'est pas utilisé pour de longues périodes, débranchez son cordon d'alimentation de la prise de courant CA et déconnectez le système de câble ou d'antenne.
14. Lignes électriques. Une antenne extérieure ne doit pas être installée à proximité de lignes électriques aériennes ou autres dispositifs électriques ou d'éclairage sur lesquels elle pourrait tomber. Lors de l'installation d'une antenne extérieure, il est impératif de vous assurer que cette dernière ne pourra jamais entrer en contact avec de tels dispositifs ou lignes électriques. Il pourrait y avoir danger de mort.
15. Surcharge. Ne surchargez jamais les prises de courant, les rallonges ou les blocs multiprises; cela pourrait constituer un risque d'incendie ou de choc électrique.
16. Objets et liquides. N'insérez jamais d'objets dans les ouvertures de ce produit. Ils pourraient entrer en contact avec des points de voltage dangereux ou provoquer des courts-circuits; cela pourrait provoquer un risque d'incendie ou de choc électrique. Ne renversez jamais de liquides sur le produit.
17. Service. Ne tentez jamais de réparer ce produit vous-même car ouvrir son boîtier ou en retirer le couvercle pourrait vous exposer à des voltages dangereux ou à d'autres dangers. Confiez tout service à un technicien qualifié.
18. Dommages et service. Débranchez l'appareil de la prise CA et contactez un réparateur qualifié lorsque:
 - a. Le cordon d'alimentation a été endommagé.
 - b. Un objet ou du liquide s'est introduit dans le produit.
 - c. Le produit a été exposé à la pluie ou à de l'eau.
 - d. Le produit ne fonctionne pas normalement selon les instructions du fabricant. Réglez uniquement les contrôles spécifiés dans le manuel de l'utilisateur car le réglage inapproprié de certains autres contrôles pourrait endommager le produit et requérir l'intervention d'un réparateur qualifié pour le remettre en ordre.
 - e. Le produit a subi une chute ou son boîtier a été endommagé.
 - f. Le produit ne semble pas fonctionner normalement—ce qui indique la nécessité de service.
19. Pièces de rechange—Lorsque des pièces de rechange sont requises, assurez-vous que

le technicien de service utilise des pièces de rechange spécifiées par le fabricant ou des pièces ayant les mêmes caractéristiques que les pièces d'origine. Des substitutions non autorisées risquent de provoquer un incendie, des chocs électriques ou d'autres dangers.



AVERTISSEMENT: Danger D'EXPLOSION si la batterie est inexactement substituée. Remplacez seulement par la même chose ou le type équivalent. (CR2025)



AVERTISSEMENT: N'exposez pas les piles ou le paquet de piles à la chaleur excessive telle que le soleil, le feu ou une autre source de chaleur semblable.

20. Contrôle de sécurité—Après chaque contrôle technique ou réparation de cet appareil, demandez au technicien d'effectuer un contrôle pour assurer que l'appareil est en bon état de fonctionnement.
21. Chariots et socles. Les appareils doivent être utilisés uniquement avec des chariots ou des socles recommandés par le fabricant. Un appareil sur chariot doit être déplacé avec soin. Des arrêts soudains, une poussée excessive ou une surface négligée pourraient provoquer le renversement du chariot avec risque de blessures.
22. Ce produit n'est pas conçu pour utilisation extérieur.
23. Changements ou modifications non expressément approuvés par la partie responsable de la conformité pourraient annuler l'autorité de l'utilisateur à utiliser l'équipement.
24. Le présent appareil est conforme aux CNR d'Industrie Canada applicables aux appareils radio exempts de licence. L'exploitation est autorisée aux deux conditions suivantes:
 - (1) l'appareil ne doit pas produire de brouillage, et
 - (2) l'utilisateur de l'appareil doit accepter tout brouillage radioélectrique subi, même si le brouillage est susceptible d'en compromettre le fonctionnement.



Les **AVERTISSEMENTS** ci-dessous sont situés à l'arrière de votre système d'enceintes SurroundBar®.



AVERTISSEMENT: pour prévenir les chocs électriques, insérez la fiche bien à fond en vous assurant que la lame large de la fiche s'insère dans la fente large de la prise CA.



AVERTISSEMENT: aucune source de flamme, comme une chandelle, ne doit être placée sur l'appareil.

Mise en garde: Le fabricant n'est pas responsable des interférences radio ou télévision causées par des modifications non autorisées de cet appareil. De telles modifications pourraient annuler l'autorisation d'utiliser l'appareil.

Déclaration sur l'exposition aux irradiations: Cet équipement est conforme aux limites de radiation établies par la FCC comme indiquées dans le cadre d'un environnement d'accès libre et est conforme à la section 15 des réglementations de la FCC. Cet équipement doit être installé et utilisé à une distance minimale de 20 cm entre la source d'irradiations et votre corps.

Limites des émissions de classe B

Cet appareil numérique de la classe B respecte toutes les exigences du Règlement sur le matériel brouilleur du Canada.

Fonctionnement

Cet appareil est conforme à la section 15 des règlements de la FCC et à la norme RSS-210 d'Industrie Canada. Son fonctionnement est soumis aux deux conditions suivantes:

- 1) Ce dispositif pourrait ne pas causer d'interférence.
- 2) Ce dispositif est susceptible à toute interférence, incluant de l'interférence qui pourrait provoquer le fonctionnement fautif du dispositif.

Le dispositif rencontre l'exemption des limites courantes d'évaluation dans la section 2.5 de RSS 102 et la conformité à l'exposition de RSS-102 rf, utilisateurs peut obtenir l'information canadienne sur l'exposition et la conformité de rf.

Récupération Du Produit

Certaines lois ou certains règlements internationaux, nationaux et/ou régionaux pourraient s'appliquer à la récupération de ce produit. Pour plus d'information, communiquez avec le revendeur de ce produit ou avec l'importateur/distributeur de ce produit dans votre pays. Vous trouverez la liste des importateurs/distributeurs des produits Polk Audio sur le site www.polkaudio.com ou en communiquant avec Polk Audio: 5601 Metro Drive, Baltimore, Maryland 21215, USA—Tél.: +1 410 358-3600.



Note:

Ce dispositif a été testé et déclaré conforme au chapitre 15 des règlements de la FCC en ce qui attrait aux limites d'interférences générées par un appareil numérique de classe B. Ces limites ont été établies pour assurer une protection raisonnable contre les interférences nuisibles dans une installation résidentielle. Ce dispositif génère, utilise et peut irradier des radiofréquences et, s'il n'est pas installé et utilisé conformément aux instructions, pourrait causer de l'interférence nuisible aux radiocommunications. Toutefois, il n'y a aucune garantie que de l'interférence ne sera pas présente en certains types d'installation. Si ce dispositif génère de l'interférence nuisible à la réception radio ou télévision—ce qui peut être déterminé en allumant et éteignant le dispositif—l'utilisateur peut essayer d'éliminer l'interférence par un ou plusieurs des moyens suivants: réorienter ou déplacer l'antenne de réception; accroître la distance entre le dispositif et le récepteur; brancher le dispositif à une prise de courant reliée à un circuit distinct de celui sur lequel est branché le récepteur; consulter le détaillant ou un technicien radio/TV qualifié pour obtenir de l'aide.

FAITES L'INVENTAIRE

Assurez-vous que la boîte de votre SurroundBar®6500BT contient tous les items listés ci-dessous:

- SurroundBar
- Subwoofer
- Télécommande (pile comprise)
- Cordon d'alimentation du subwoofer
- Bloc d'alimentation 24V
- Câble numérique (optique) 1,82 m
- Câble analogique 1/8" à 1/8"
- Adaptateur 1/8" à RCA
- Guide de démarrage rapide
- Guide de programmation de la télécommande
- Manuel d'utilisation
- Carte d'enregistrement en ligne

Note importante: S'il manque des pièces, si vous découvrez des avaries ou si votre SurroundBar 6500BT Polk Audio ne fonctionne pas, contactez immédiatement votre revendeur. Conservez la boîte et l'emballage—they assureront la protection du produit en cas de transit éventuel.

VOTRE SURROUNDBAR 6500BT

Merci d'avoir choisi la SurroundBar 6500BT de Polk Audio. Vous découvrirez bientôt à quel point le son légendaire Polk Audio rend les films et la télévision autant plus excitants. N'utilisant qu'une seule enceinte SurroundBar et un subwoofer sans fil, la SurroundBar 6500BT reproduit une scène sonore vaste, précise et enveloppante. La technologie brevetée Polk® Digital Logic™ assure à la fois performance et agrément. Voici d'autres atouts de la SurroundBar 6500BT:

- Design compact (5,7 cm de prof.) se marie parfaitement avec les télévisions modernes à écran plat.
- La programmation SmartBar™ vous permet d'utiliser la télécommande IR originale de votre télé. (télécommande dédiée fournie)
- Un son ambiophonique bien meilleur que celui des haut-parleurs de votre télé grâce à la technologie Polk Digital Logic avec SDA® Surround.
- L'amplification discrète des huit canaux assure plus d'efficacité, plus de dynamique et moins de distorsion, rivalisant avec la sonorité de chaînes à multiples enceintes.
- La technologie Optimized Center Array assure des médiums clairs, une netteté phonique exceptionnelle, une dynamique remarquable et une diffusion très large.
- Reproduit toutes vos sources numériques: Dolby® Digital 5.1 et DTS 5.1.
- La technologie SRS TruSurround HD4^{MC} permet aux chaînes n'utilisant que deux haut-parleurs de reproduire une scène sonore ambiophonique incroyable avec des graves profonds, des aigus détaillés et des dialogues clairs et précis.
- Le subwoofer SANS FIL assure des graves profonds et puissants partout dans la pièce et peut être installé jusqu'à 15 m de la barre.

- Les deux événements accordés de la SurroundBar assurent un superbe équilibre sonore avec le subwoofer, que la barre soit installée au mur ou sur une tablette.
- Certifiée Energy Star®
- Le câble optique de 1,8 m fourni assure une connexion on ne peut plus facile de votre télé à la SurroundBar 6500BT.
- Les fentes en trou de serrure offrent multiples options d'installation murale.
- Les touches à effleurement de la barre vous permettent de programmer facilement votre propre télécommande.
- La technologie sans fil *Bluetooth* avec apt-X® assure un son de qualité supérieure depuis votre téléphone intelligent, tablette, ordi ou autre dispositif compatible.
- La technologie NFC (communication en champ proche) vous permet de simplement toucher la barre avec votre dispositif *Bluetooth* pour l'apparier et le connecter.

CONTENUS DE LA BOÎTE SURROUNDBAR 6500BT:

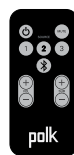

Télécommande
(pile comprise)



Câble numérique (optique) 1,82 m



Câble analogique 1/8" à 1/8"



Adaptateur 1/8" à RCA



Cordon d'alimentation du subwoofer

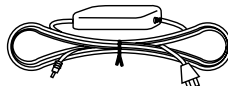

SurroundBar

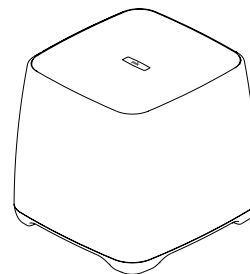

Subwoofer

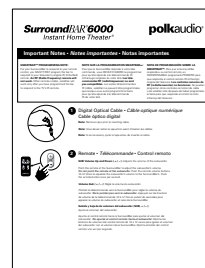

Guide de démarrage rapide

GUIDE DEL DES SOURCES

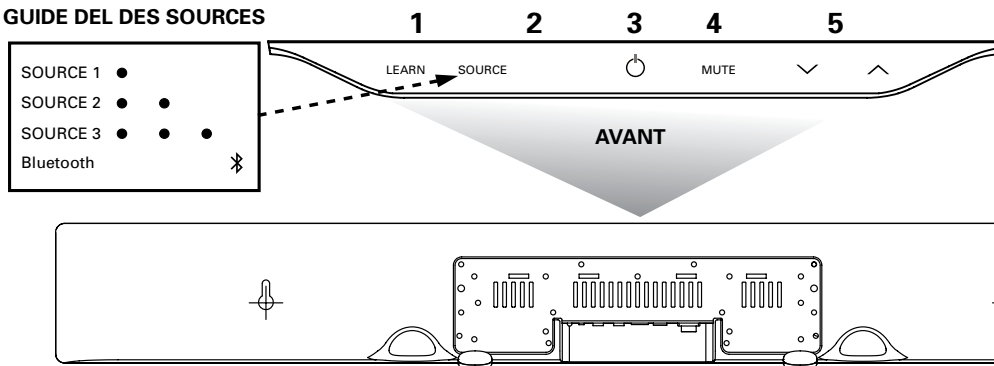

CONTRÔLES DE LA SURROUNDBAR

Panneau avant:

- Learn**—Met la SurroundBar en mode d'apprentissage, vous permettant de la programmer pour qu'elle réponde à votre propre télécommande.
- Source**—Détermine la source d'entrée audio.
DEL—La DEL luit bleu pour indiquer la source sélectionnée (voir SOURCE LED GUIDE ci-dessus). Elle luit vert si un signal Dolby® Digital est en décodage ou orange si un signal DTS est en décodage.
- Interrupteur** (⏻) —Allume la SurroundBar ou la met en mode d'attente.
DEL—Cette DEL luit vert, orange ou rouge pour indiquer l'état d'activité.
- Mute**—Active ou désactive le mode sourdine de la SurroundBar 6500BT en clignotant lentement vert.
- Volume** (⏮/⏭) —Règle le volume de la SurroundBar 6500BT.

Panneau arrière:

- Power**—Allume (ON)/éteint (OFF) la Surroundbar, mais vous pouvez le laisser à la position ON en permanence.
- 24V**—Branchez le bloc d'alimentation de la Surroundbar ici.
- Entrées audio (Source 1, 2, 3 ou 4)**—Connectez ici la sortie de votre télé (ou autres sources). Utilisez le câble optique fourni pour les sources numériques (SOURCE 1 et SOURCE 2) et le câble 1/8" fourni pour les sources analogiques (SOURCE 3 et SOURCE 4).
- SYNC**—Le bouton SYNC assure la connexion entre le subwoofer et la SurroundBar. (Voir «SYNCHRONISATION DE LA SURROUNDBAR AU SUBWOOFER SANS FIL» à la page 18.)

DEL DE TENSION (⏻) DE LA SURROUNDBAR

MODE D'OPÉRATION NORMAL:

- Vert continu**—Sous tension—tout va bien.
- Rouge continu**—Sous tension et en mode d'attente.
- Vert - deux clignotements**—Un signal du pavé numérique ou de la télécommande a été reçu avec succès.
- Vert clignotant - lent** —Système en sourdine.

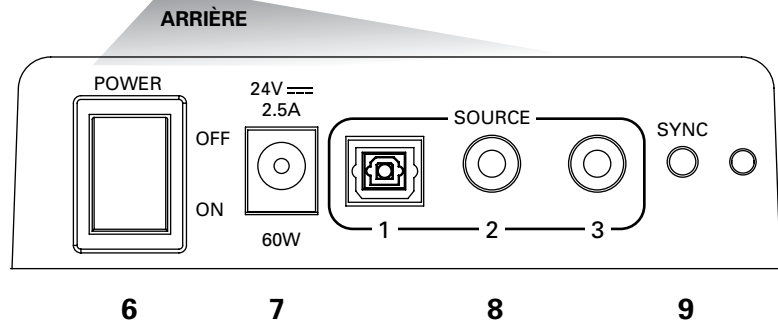

Clignotement vert rapide (après avoir appuyé sur la touche «volume») —Vous avez atteint le volume maximum.

Vert clignotant - rapide (à la mise sous tension) —La SurroundBar et le subwoofer ont établi une connexion sans fil.

DEL DE TENSION (⏻) DE LA SURROUNDBAR

MODE D'APPRENTISSAGE: (instructions à la page 20)

- Orange clignotant**—La barre est en mode d'apprentissage.
- Orange continu**—La barre est en mode d'apprentissage et une fonction a été sélectionnée.
- Vert clignotant**—La barre a acquis un code de la télécommande avec succès.
- Rouge clignotant**—La barre n'a pas réussi à acquérir un code de la télécommande.
- Rouge et orange clignotant**—Les codes IR acquis ont été effacés avec succès.

DEL—SOURCES

- Vert clignotant**—Source Dolby Digital repérée (SOURCE 1 et 2 seulement)
- Vert continu**—Source Dolby Digital reçue et en cours de décodage (SOURCE 1 et 2 seulement).
- Bleu continu**—Source PCM ou analogique reçue.
- Orange clignotant**—Source DTS reçue et reconnue (SOURCE 1 et 2 seulement).
- Orange continu**—Source DTS reçue et en cours de décodage (SOURCE 1 et 2 seulement).

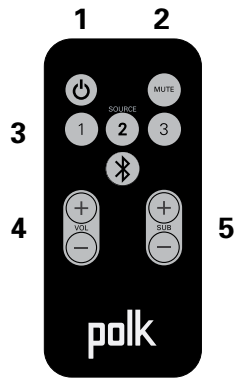

TÉLÉCOMMANDE

- 1. Interrupteur (⏻)**—Allume la SurroundBar ou la met en mode d'attente.
- 2. Mute**—Active ou désactive le mode sourdine de la SurroundBar.
- 3. Source 1, 2, 3 ou (📶)** —Sélectionne l'entrée de la source audio.
- 4. VOL (+ / -)**—Règle le volume global du système SurroundBar 6500BT.
- 5. SUB (+ / -)**—Règle le volume du subwoofer.

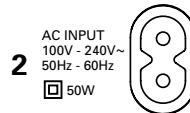
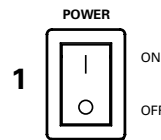
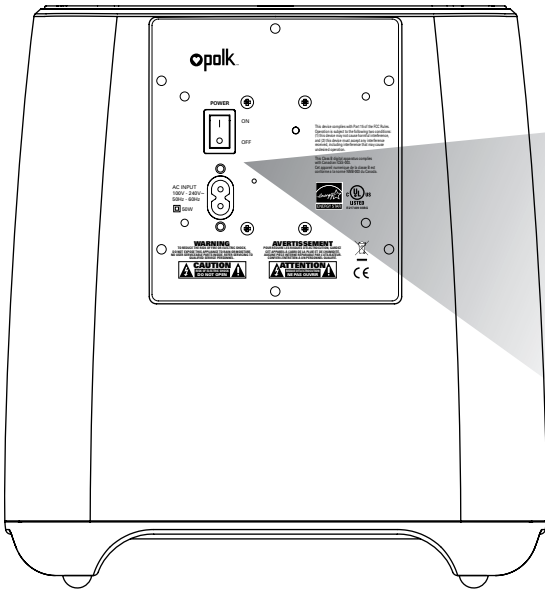

CONTRÔLES DU SUBWOOFER

- 1. Power**—Allume (ON)/éteint (OFF) le subwoofer, mais vous pouvez le laisser à la position ON en permanence.
- 2. AC Input**—Branchez le cordon d'alimentation du subwoofer ici.

DEL DU SUBWOOFER

Le voyant d'activité DEL du subwoofer sans fil indique son état d'activité.

Lorsque le voyant luit vert:

- a. Vert continu**—La barre et le subwoofer sont connectés.
- b. Vert clignotant - lent**—Le subwoofer recherche le signal de la barre.
- c. Vert clignotant - rapide**—Le subwoofer est en cours de connexion avec la barre.

Lorsque le voyant luit rouge:

- a. Rouge continu:** Le subwoofer est en mode d'attente.
- b. Rouge clignotant:** Le subwoofer est en mode de protection.

Spécifications

Dimensions

SurroundBar	3 3/4" H x 44 1/2" L x 2 1/4" P (9,53 cm x 113,03 cm x 5,72 cm)
-------------	--

Subwoofer	13 1/2" H x 12" L x 13 1/2" P (34,29 cm x 30,48 cm x 34,29 cm)
-----------	---

Poids

SurroundBar	8 lb (3,63 kg)
Subwoofer	18,2 lb (8,26kg)

Puissance requise

SurroundBar	24V, 5 A
Subwoofer	100V - 240V~50Hz - 60Hz, 65W

Modèle

SurroundBar 6500BT

Pile de la télécommande

CR2025

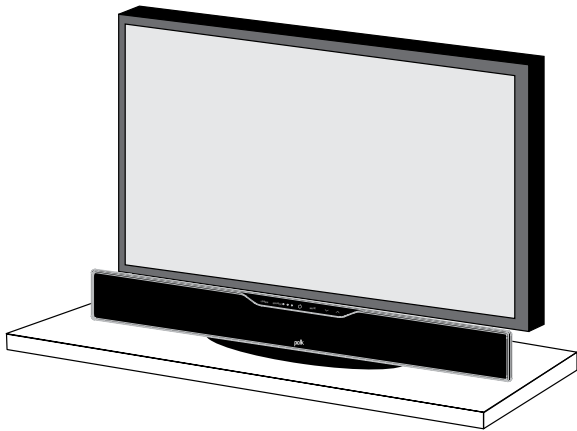

SurroundBar placée devant votre télé

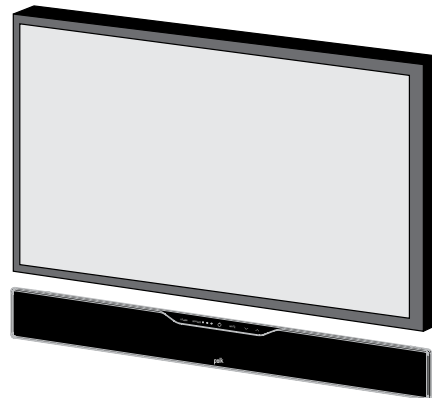

SurroundBar installée au mur

OÙ INSTALLER VOTRE SURROUNDBAR POUR MAXIMISER LE SON

C'est simple. Grâce à ses coussinets de caoutchouc, la barre peut être installée sur n'importe quelle surface plate. Vous n'avez qu'à centrer la barre sous l'écran de votre télé. Si votre télé est installée dans un meuble, vous pouvez placer la barre au-dessus de la télé.

Si votre télé est fixée au mur, installez la barre juste en dessous. La barre est munie de fentes en trou de serrure pour installation murale.

Note: Les coussinets de caoutchouc peuvent être retirés (pour installation murale) ou repositionnés le long de la surface inférieure de la SurroundBar selon le type d'installation.

OÙ PLACER VOTRE SUBWOOFER POUR MAXIMISER SA PERFORMANCE

Vous pouvez placer le subwoofer sans fil à peu près n'importe où dans la pièce puisqu'il ne requiert aucun fil audio. Vous n'avez qu'à brancher son câble d'alimentation dans une prise de courant et le tour est joué.

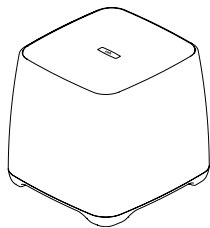

Un petit conseil: Si vous placez le subwoofer dans un coin, sa sortie acoustique sera accrue et il semblera jouer plus fort.

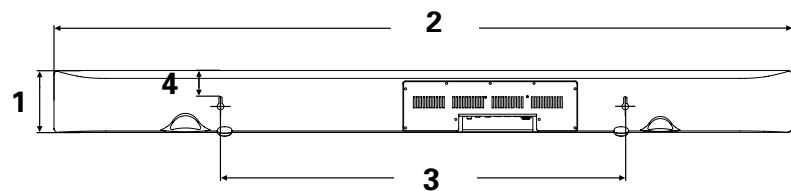

Dimensions hors-tout

1. 3 3/4" H (9,53 cm)
2. 44 1/2" (113,03 cm)

Fentes en trou de serrure

3. 24 1/2" (62,23 cm)

Du dessus de la barre aux fentes en trou de serrure

4. 1 11/16" (4,29 cm)

Note: Si vous installez votre Surroundbar au mur, assurez-vous que les chevilles d'ancrage sont bien fixées au mur et qu'elles peuvent supporter le poids de la SurroundBar 3,63 kg (8 lb).

COMMENT CONNECTER VOTRE SURROUNDBAR

C'est très facile. Vous avez probablement plusieurs sources audio—télé, DVD, iPod ou câble/satellite. Vous pouvez connecter jusqu'à quatre sources différentes à la Surroundbar. Nous vous recommandons de connecter la sortie optique de votre télé à une des deux entrées optiques situées à l'arrière de la SurroundBar pour assurer la meilleure qualité audio possible.

Si votre télé n'a pas de sortie optique, vous pouvez connecter la sortie optique de votre lecteur DVD ou de votre récepteur câble/satellite à une des deux entrées optiques de la SurroundBar et connecter vos autres sources audio aux deux entrées analogiques de la SurroundBar.

COMMENT CONNECTER VOTRE SUBWOOFER

Votre subwoofer reçoit un signal audio sans fil de la SurroundBar alors vous n'avez qu'à le brancher dans une prise de courant CA et vous assurer que l'interrupteur POWER est à la position ON.

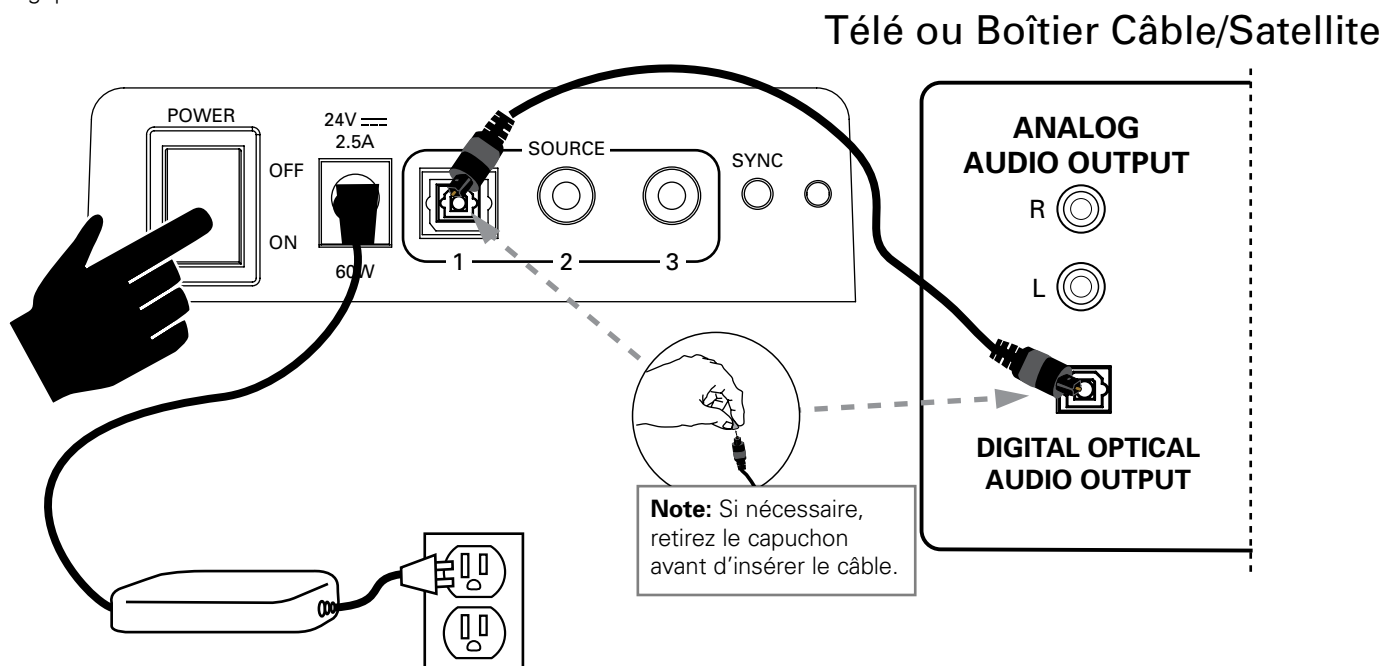

SYNCHRONISATION DE LA BARRE AVEC LE SUBWOOFER

La Surroundbar 6500 BT et le subwoofer sans fil sont pré-réglés à l'usine pour fonctionner ensemble. Si le subwoofer sans fil cesse de recevoir un signal audio, suivez ces simples instructions pour rétablir la connexion.

1. Éteignez le subwoofer (POWER—OFF).
2. Appuyez sur la touche SYNC (situé à l'arrière de la Surroundbar) et tenez-la enfoncée pour trois (3) secondes.
3. Le voyant DEL situé à l'arrière du subwoofer clignotera signalant que la Surroundbar et le subwoofer sont prêts à se connecter.
4. Allumez le subwoofer (POWER—ON). Lorsque la DEL du subwoofer luit vert continu, la Surroundbar et le subwoofer sont connectés et prêts à être utilisés.

COMMUNICATION EN CHAMP PROCHE (NFC)

La technologie NFC vous permet de simplement « toucher » la barre avec votre dispositif *Bluetooth*/NFC pour l'apparier et le connecter. Quelle que soit la source active, ou si la barre est en mode veille, la NFC lancera la connexion *Bluetooth*.

TECHNOLOGIE SANS FIL **BLUETOOTH**[®]

Pour utiliser un dispositif sans fil *Bluetooth* avec la SurroundBar 9500BT, vous devez d'abord appairier l'appareil et la SurroundBar.

L'appariement permet à votre dispositif *Bluetooth* de se connecter sans fil à la SurroundBar 9500BT et d'échanger des données.

Vous aurez à appairier la SurroundBar et votre dispositif *Bluetooth* qu'une seule fois pour compléter l'échange de données. Par la suite, vous n'aurez qu'à sélectionner « polk soundbar » depuis le menu de votre dispositif pour établir la connexion avec votre SurroundBar.

La SurroundBar peut mémoriser jusqu'à 8 dispositifs *Bluetooth*. Si plus de huit dispositifs sont appariés, certains pourraient être retirés de la liste en mémoire.

Appariement et connexion de votre dispositif *Bluetooth* et de la SurroundBar :

1. Assurez-vous que votre appareil *Bluetooth* et la SurroundBar 9500BT sont allumés.
2. Activez la fonction *Bluetooth* de votre appareil. Consultez le manuel de votre appareil pour des instructions.
3. Appuyez sur le bouton *Bluetooth* de la télécommande de la SurroundBar ou le bouton source situé sur la SurroundBar jusqu'à ce que la source *Bluetooth* soit sélectionnée.

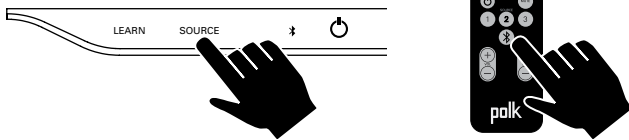

Le symbole Bluetooth luira, puis clignotera lentement tandis que la barre recherche le dispositif avec lequel s'appairier.

4. Votre SurroundBar apparaîtra maintenant sur le menu de votre dispositif de source et sera prête à s'appairier ou à se connecter. Sélectionnez « polk soundbar » pour lancer la connexion.
5. Après quelques secondes (5), les deux dispositifs devraient s'être connectés. Vous entendrez une brève tonalité et le symbole *Bluetooth* luira bleu continu.
6. Faites jouer la musique de votre dispositif.

Note: Si votre appareil requiert un code pour s'appairier à la SurroundBar, entrez « 0000 ».

Déconnexion d'un dispositif *Bluetooth* :

1. Enfoncez et relâchez le bouton *Bluetooth* de la télécommande; ou
2. enfoncez et relâchez le bouton de source *Bluetooth* de la barre; ou
3. éteignez ou déconnectez la fonction *Bluetooth* de votre dispositif.

La SurroundBar émettra une brève tonalité et le symbole *Bluetooth* clignotera lentement suite à la déconnexion.

Connexion automatique :

Lorsque vous désirez connecter le dernier dispositif apparié à la SurroundBar, suivez les instructions suivantes :

1. Activez la fonction *Bluetooth* de votre dispositif.
2. Appuyez sur le bouton de la source *Bluetooth* désirée sur la télécommande ou sur le bouton de source sur la barre jusqu'à ce que la source *Bluetooth* désirée soit sélectionnée.
3. En quelques secondes, les deux appareils se connecteront automatiquement; vous entendrez une brève tonalité et le symbole *Bluetooth* luira bleu continu.

Note: Le dernier appareil *Bluetooth* connecté se connectera automatiquement par défaut.

Appariement ou connexion d'un dispositif lorsque la barre est en mode source Bluetooth, mais n'a pas établi de connexion :

1. Lancez la fonction *Bluetooth* de votre dispositif. Consultez le manuel de votre dispositif pour des instructions.
 - a. Votre SurroundBar sera affichée sur le menu de votre dispositif et prête à s'appairier ou à se connecter. Sélectionnez « polk soundbar » pour lancer l'appariement et la connexion.

En quelques secondes, les deux appareils seront appariés et connectés; vous entendrez une brève tonalité et le symbole *Bluetooth* luira bleu continu.

Déconnexion

Note: Lorsque la SurroundBar quitte le mode veille (*SLEEP*) et entre en mode source *Bluetooth*, elle se connecte automatiquement au dernier dispositif *Bluetooth* apparié si la fonction *Bluetooth* de ce dispositif est active.

COMMENT OPTIMISER LE SON LORSQUE LES HAUT-PARLEURS DE LA TÉLÉ SONT ACTIFS

Si vous n'entendez pas la SurroundBar, montez le volume de la barre à l'aide de ses touches de contrôle de volume.

Si votre barre est connectée à votre télé, les haut-parleurs de la télé sont probablement actifs. Il est impossible d'expliquer comment désactiver les haut-parleurs de toutes les télévisions mais voici comment désactiver les haut-parleurs de la plupart des télévisions courantes:

1. Sélectionnez «menu» ou «setup» sur la télécommande de la télé.
2. Appuyez sur ce bouton. Un menu devrait apparaître à l'écran.
3. Sélectionnez le réglage des fonctions audio. Le réglage qui permet de désactiver les haut-parleurs de la télé devrait s'y trouver.

Si vous n'arrivez pas à désactiver les haut-parleurs de votre télé, ne vous inquiétez pas. Votre SurroundBar améliorera quand même considérablement le son de votre télé, mais elle devra jouer plus fort que votre télé. Suivez les étapes suivantes pour équilibrer le volume de la SurroundBar avec celui de la télé.

1. Si nécessaire, programmez votre SurroundBar pour qu'elle réponde au contrôle de volume de la télécommande de votre télé. (Consultez la section «COMMENT PROGRAMMER UNE TÉLÉCOMMANDE POUR CONTRÔLER VOTRE SURROUNDBAR 6500BT» sur cette page.)
2. Baissez le volume de votre télé au minimum utilisant les boutons de contrôle de volume de votre télé.
3. Ensuite, utilisant les touches de contrôle de volume de votre SurroundBar, réglez le volume à un niveau d'écoute normal (n'utilisez pas la télécommande).

Suite à ces réglages, votre SurroundBar 6500BT devrait toujours jouer plus fort que les haut-parleurs de votre télé. Utilisez ensuite la télécommande de votre télé pour ajuster le volume global.

RÉGLAGE PRÉCIS DU VOLUME DE VOTRE SUBWOOFER

Vous devez maintenant régler le volume du subwoofer sans fil de façon à équilibrer sa sortie avec celle de la SurroundBar. Vous harmoniserez ainsi le son global du système.

Pour ajuster le volume du subwoofer, faites jouer une variété de contenus sonores—de la musique, un concert, un film avec effets sonores abondants, un film plus intimiste avec des conversations... puis réglez le volume du subwoofer jusqu'à ce que le son soit naturel et bien équilibré depuis votre position d'écoute habituelle.

PROGRAMMATION D'UNE TÉLÉCOMMANDE POUR CONTRÔLER VOTRE SURROUNDBAR

NOTE SUR LA PROGRAMMATION SMARTBAR^{MC}:

Pour que la SurroundBar réponde à votre télécommande, vous DEVEZ D'ABORD la programmer pour qu'elle réponde à la télécommande IR (infrarouge) originale de votre télé.

Les télécommandes RF (radiofréquences) ne sont pas compatibles. Les autres télécommandes IR (câble, satellite) ne peuvent être programmées que lorsque vous aurez programmé la barre pour qu'elle réponde à la télécommande IR de votre télé.

Guide de programmation: La SurroundBar est programmée à l'usine pour répondre à la télécommande fournie. Mais il est fortement recommandé de programmer votre SurroundBar pour qu'elle réponde également à votre télécommande préférée en suivant les étapes illustrées ci-dessous. Ceci vous permettra de contrôler toutes vos composantes en utilisant une seule télécommande. **Au cours de la programmation de votre SurroundBar, ignorez toute image qui pourrait apparaître à l'écran de votre télé.**

Exemple: pour programmer la barre à répondre au contrôle de volume (∧) de votre télécommande:

- 1 La SurroundBar est allumée, le voyant DEL luit vert continu et du son provient de la barre.
- 2 Appuyez sur la touche LEARN pour deux secondes— ou jusqu'à ce que la DEL clignote orange - puis relâchez-la.

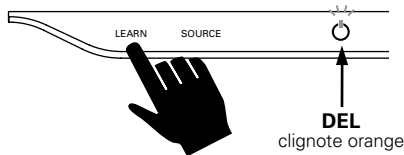

- 3 Appuyez brièvement sur la touche de volume "∧." La DEL luit orange continu.



- 4 Tenez la télécommande de la télé à 30-60cm de la SurroundBar.

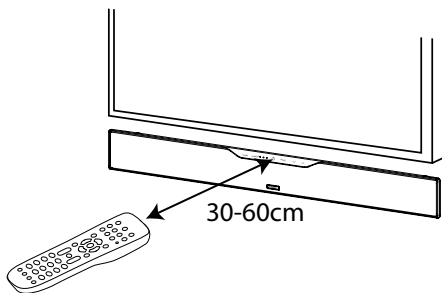

- 5 Pressez la touche de volume "∧" de la télécommande de votre télé 4 à 8 fois en autant de secondes. Ne la tenez pas enfoncée.

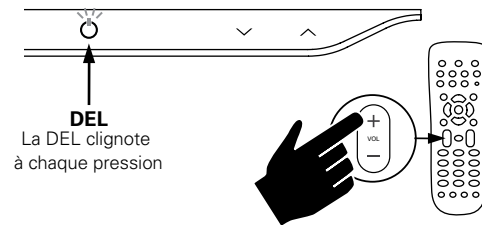

- 6 Lorsque la DEL clignote vert pour 3 secondes, la commande a été programmée. La DEL luit vert continu.



Vérifiez si la commande fonctionne.

Répétez les étapes 1 à 6 pour programmer les touches de volume (∨), Source, Mute et Tension (⏻).

Note: si votre barre ne réussit pas à acquérir certains codes IR de la télécommande, la DEL de tension (⏻) clignotera rouge. Tentez d'effacer les codes précédemment programmés (voir ci-dessous) et répétez les étapes 1 à 6 précédentes.

Procédure pour effacer les codes: Si vous avez programmé votre SurroundBar pour qu'elle réponde à une télécommande et que vous désirez supprimer cette programmation, appuyez sur la touche LEARN pour environ deux secondes lorsque la SurroundBar est en mode d'attente (la DEL (⏻) luit rouge continu). Vous saurez que les codes précédemment programmés ont été effacés lorsque la DEL clignote orange deux fois.

Note: Cette procédure efface **toute** votre programmation de la SurroundBar. Si vous désirez modifier la programmation de seulement certaines des touches de la barre, suivez les instructions des six étapes précédentes pour reprogrammer la SurroundBar selon vos besoins. Elle répondra quand même toujours à la petite télécommande fournie.

RÉGLER LE VOLUME DU SUBWOOFER DEPUIS LA SURROUNDBAR BAR

Lorsque la barre et le sub. sont allumés et que la DEL luit vert continu.

1. Pressez **LEARN** une fois, la DEL (⏻) de la barre luit orange.
2. Pour régler le volume du subwoofer, pressez volume (∧) ou (∨).
3. Pour retourner au contrôle de volume principal, pressez **LEARN** une autre fois - la DEL (⏻) luit vert continu.

NOTE: Le volume du subwoofer peut également être réglé à l'aide de la petite télécommande fournie.

GUIDE DE DÉPANNAGE

La SurroundBar ne s'allume pas.

- Assurez-vous que le bloc d'alimentation est branché dans une prise de courant active.
- Assurez-vous que tous les composants du bloc d'alimentation sont connectés correctement.
- Assurez-vous que le bloc d'alimentation est branché correctement à la prise d'alimentation 24V de la SurroundBar.
- Assurez-vous que l'interrupteur «POWER» du panneau arrière est à la position «ON».

Le subwoofer ne s'allume pas.

- Assurez-vous que le subwoofer est branché dans une prise de courant active.
- Assurez-vous que l'interrupteur «POWER» du panneau arrière est à la position «ON».

Pas de son de la SurroundBar

- Assurez-vous qu'il y a un signal provenant de la télé ou du boîtier câble/sat. Si nécessaire, utilisez une autre source pour vérifier le fonctionnement.
- Assurez-vous que la SurroundBar est bien branchée et sous tension.
- Montez le volume de la SurroundBar.
- Vérifier la connexion des câbles d'entrée.
- Montez le volume de la télé ou du boîtier câble/sat.
- Vérifier l'état du mode MUTE: le voyant DEL clignote-t-il vert lentement? Si oui, appuyez sur la touche MUTE de la SurroundBar.

Pas de son du subwoofer.

- Consultez la section «Le subwoofer ne s'allume pas.»
- Montez le volume du subwoofer à l'aide de la télécommande.
- Le voyant DEL du subwoofer clignote-il vert? Si oui, la connexion sans fil entre la SurroundBar et le subwoofer ne se fait plus. Éteignez la SurroundBar et le subwoofer puis rallumez-les pour rétablir la communication. Si ça ne règle pas le problème, consultez la section «SYNCHRONISATION DE LA SURROUNDBAR AU SUBWOOFER SANS FIL» à la page 19.

Le son provenant de la SurroundBar est distordu.

- Si possible, essayer de réduire le volume de la source d'entrée.
- Traitement audio (voir FAQ à la page 24)—Il y a peut-être un traitement audio actif entre la source et la SurroundBar. Désactivez ce traitement.

La télécommande fournie ne fonctionne pas.

- Assurez-vous que la languette de plastique qui protège les piles a été retirée.
- Remplacez la pile (CR2025).

Le volume des graves n'est pas suffisant.

- Montez le contrôle de volume du subwoofer à l'aide de la télécommande.
- Placez le subwoofer plus proche d'un coin dans la pièce.
- Placez le subwoofer plus proche de votre position d'écoute dans la pièce.

La SurroundBar n'acquiert pas les codes de ma télécommande.

- Suivez attentivement les instructions de programmation contenues à la page précédente de ce manuel.
- Tenez fermement la télécommande à 30-60 cm de l'avant de la SurroundBar.
- Toquez rapidement le bouton de votre propre télécommande jusqu'à ce que la DEL d'activité clignote vert.

Note: La SurroundBar peut acquérir presque toutes les commandes IR mais certains protocoles IR ne peuvent pas être programmés.

Le volume des haut-parleurs de ma télé devient graduellement plus fort que celui de mon système SurroundBar 6500 BT.

- Désactivez les haut-parleurs de votre télé en suivant les instructions contenues à la page 19 de ce manuel.
- Lorsque vous tenez le bouton de volume de la télécommande enfoncé, il se peut que le volume de votre télé change plus rapidement que celui de la SurroundBar. Utilisez les touches situées sur la SurroundBar pour régler le volume de la SurroundBar en fonction du volume de votre télé.

La sortie du subwoofer est intermittente ou le son est faible ou distordu.

- Le subwoofer sans fil est peut-être trop éloigné de la SurroundBar pour recevoir un signal adéquat. Essayez de le rapprocher.

FAQ'S (FOIRE AUX QUESTIONS)

Ma télé n'est pas dotée d'une sortie optique. Comment puis-je connecter mon audio ?

Il y a plusieurs options de connexion audio:

- Connectez la sortie optique de votre unité de source (récepteur câble/sat, DVD, etc.) directement à la SurroundBar 6500 BT en utilisant le câble optique fourni.
- Connectez la sortie 1/8" (3,5 mm) analogique/écouteurs de votre télé directement à la barre en utilisant le câble analogique 1/8" à 1/8" (3,5 mm) fourni.
- Connectez les sorties audio RCA (prises rouge/blanc) de votre télé directement à la SurroundBar 6500 BT en utilisant le câble analogique 1/8" à 1/8" fourni et l'adaptateur 1/8" à RCA fourni.

Que faire si mon câble optique est trop court?

- Le câble fourni est normalement assez long mais en certains cas, il pourrait s'avérer trop court. Les magasins d'électronique pourront vous en fournir un plus long.

Le son semble anormal et distordu. Pourquoi?

- Votre SurroundBar 6500 BT requiert une source stéréo ou Dolby Digital pure et intégrale pour atteindre sa performance maximale. Si le son vous semble anormal ou distordu, vérifiez les menus audio des sources qui sont connectées à votre SurroundBar et assurez-vous que tout traitement audio est désactivé.

Pourquoi est-ce que je n'arrive pas à programmer la SurroundBar 6500BT à répondre à ma télécommande?

- Il existe plusieurs types de télécommandes et nous nous sommes efforcés d'assurer la compatibilité de la SurroundBar 6500BT avec la plupart des marques populaires. Cependant il se peut que la SurroundBar ne soit pas compatible avec certaines télécommandes. Dans ce cas utilisez la télécommande fournie avec la SurroundBar 6500BT ou essayez une autre télécommande universelle.

Note: Les télécommandes RF seulement ne fonctionnent pas avec ce système.

Comment puis-je contrôler la SurroundBar 6500BT?

Il y a trois façons de contrôler votre SurroundBar 6500BT:

- Utilisez les touches tactiles situées à l'avant de la SurroundBar.
- Utilisez la télécommande fournie.
- Programmez la SurroundBar 6500BT à répondre à votre télécommande actuelle (voir les instructions contenues dans ce manuel).

Ma SurroundBar 6500BT répondait aux commandes mais ne répond plus. Que dois-je faire?

- Dans cette rare éventualité, éteignez la SurroundBar (interrupteur situé à l'arrière), attendez quelques instants puis rallumez-la. Ceci devrait rétablir la communication.

Comment effacer une programmation antérieure de ma télécommande?

- Si vous avez programmé votre SurroundBar 6500 BT pour qu'elle réponde à une télécommande et que vous désirez effacer cette programmation, enfoncez la touche «LEARN» pour deux secondes lorsque la SurroundBar est en mode d'attente (DEL rouge). La SurroundBar répondra toujours à la petite télécommande fournie.

Est-ce que je peux contrôler le volume du subwoofer à l'aide des touches tactiles de la SurroundBar si j'ai égaré la télécommande fournie?

- Oui. Vous pouvez contrôler le volume du subwoofer à l'aide des touches tactiles de la SurroundBar en toquant la touche «LEARN» avant d'utiliser les touches de volume. Lorsque la DEL luit orange, les touches de volume (▲/▼) contrôlent le volume du subwoofer. Lorsque vous aurez terminé le réglage, touchez «LEARN» une autre fois.

Pour contacter le Service à la Clientèle/l'Assistance Technique:

- Si vous avez des questions ou des commentaires, n'hésitez pas à communiquer avec nous par courriel à l'adresse polkcs@polkaudio.com – ou par téléphone au 800-377-7655 (L-V, 9h-17h30 HE, Canada et É.U. seul.); à l'extérieur des É.-U. et du Canada, composez le (410)-358-3600.

A NOTE REGARDING WIRELESS PERFORMANCE:

Comme tous les dispositifs sans fil, votre SurroundBar 6500 BT IHT pourrait être susceptible à de l'interférence RF provenant de sources comme les fours à micro-ondes, les systèmes WiFi, les systèmes de jeux vidéo, les téléphones sans fil, les systèmes Blue Tooth, les interphones de surveillance ou autres dispositifs sans fil. En particulier, tout dispositif utilisant la fréquence 2,4GHz pourrait causer des ruptures de signal entre le SurroundBar 6500BT et le subwoofer sans fil. Il est aussi possible que votre système SurroundBar 6500BT affecte d'autres systèmes sans fil. En général, vous pouvez éviter ces problèmes en éloignant physiquement ces dispositifs de votre système SurroundBar 6500BT.

Si possible, gardez une distance de quelques mètres ou plus entre votre système SurroundBar 6500BT et tout autre dispositif sans fil ; ceci devrait éliminer les problèmes d'interférence mutuelle. Si vous percevez des pertes de signal du subwoofer, identifiez d'abord les causes probables (généralement la proximité d'autres dispositifs sans fil) et tentez de les éliminer. Toute interférence provenant d'un four à micro-ondes devrait cesser dès que le four est éteint et peut être éliminée de façon permanente en éloignant le four du système SurroundBar 6500 BT.

WARNING: LISTEN CAREFULLY

Les haut-parleurs et subwoofers Polk Audio sont capables de générer des niveaux de pression sonore extrêmement élevés pouvant causer des dommages auditifs graves ou permanents. Polk Audio Inc. ne peut être tenue responsable de perte d'ouïe, de blessure corporelle ou de dommages matériels résultant de l'usage abusif de ses produits.

- Tenez compte du conseil suivant et faites preuve de discernement lorsque vous contrôlez le volume:
- Limitez l'exposition prolongée à des niveaux sonores excédant 85 décibels (dB). Référez-vous aux normes de la OSHA (Occupational Health and Safety Administration) à l'adresse web: http://www.osha.gov/dts/osta/otm/noise/standards_more.html

NE PAS INGÉRER LA PILE, RISQUE DE BRÛLURE CHIMIQUE

- a. La télécommande fournie avec ce produit contient une pile de dimension monnaie/bouton. Si cette pile est ingérée, elle pourrait causer des brûlures internes graves en seulement 2 heures et entraîner la mort.
- b. Garder les piles neuves et usées hors de portée des enfants. Si le compartiment de la pile ne se ferme pas de manière sécuritaire, cesser d'utiliser le produit et garder-le hors de portée des enfants.
- c. Si vous croyez qu'une pile a été ingérée ou insérée dans toute partie du corps, consulter immédiatement un médecin.

Polk Audio est une compagnie de la DEI Holdings, Inc. Polk Audio, Polk, The Speaker Specialists, SDA, Polk Digital Logic, Instant Home Theater et Surroundbar sont des marques de commerce déposées de Polk Audio, Inc.

Les produits qui méritent le symbole Energy Star® sont conçus pour protéger l'environnement grâce à leur efficacité énergétique.

Fabriqué sous licence de Dolby Laboratories. Dolby et le symbole double-D sont des marques de commerce déposées de Dolby Laboratories.

Fabriqué sous licence en vertu des brevets U.S Patent 5,956,674, 5,974,380, 6,487,535 et d'autres brevets U.S et internationaux attribués et en instance. DTS, le symbole DTS et le sigle DTS accompagné de son symbole sont des marques de commerce déposées; DTS Digital Surround et les logos DTS sont des marques de commerce de DTS Inc. Le produit comprend un logiciel. © DTS Inc. Tous droits réservés

 est une marque de commerce de SRS Labs, Inc. La technologie TruSurround HD4 MC est incorporée sous licence de SRS Labs, Inc.

La marque de mot Bluetooth® et ses logos sont des marques de commerce déposées détenues par Bluetooth SIG, Inc. et tout usage de ces marques par Polk Audio est sous licence. Toutes autres marques de commerce et appellations commerciales appartiennent aux sociétés qui en sont respectivement détentrices.

Le logiciel aptX® est protégé par les droits d'auteur de la CSR plc ou d'une de son groupe d'entreprises. Tous droits réservés. La marque aptX® et le logo aptX sont des marques de commerce de la CSR plc ou d'une de son groupe d'entreprises et pourraient être enregistrées dans un ou plusieurs pays.

INSTRUCCIONES IMPORTANTES DE SEGURIDAD

Este producto ha sido diseñado y fabricado para satisfacer estrictas normas de calidad y seguridad. Sin embargo, hay ciertas precauciones de operación e instalación que usted debe tener en cuenta en particular.

1. Lea las instrucciones. Todas las instrucciones de seguridad y operación deben leerse antes de operar el sistema.
2. Guarde las instrucciones. Las instrucciones de seguridad y operación deben guardarse para poder consultarlas en el futuro.
3. Respete las advertencias. Todas las advertencias escritas en los aparatos y en las instrucciones de operación deben respetarse.
4. Siga las instrucciones. Todas las instrucciones de operación y uso deben seguirse.
5. Limpieza. Antes de limpiar el aparato, desenchúfelo del tomacorriente. No use limpiadores líquidos ni en aerosol. Limpie el producto con un paño húmedo.
6. Agregados. No utilice agregados que el fabricante del producto no haya recomendado, porque pueden causar peligros.
7. Agua y humedad. No use el aparato cerca del agua; por ejemplo, cerca de una bañera, lavabo, fregadero de cocina o lavandería, en un subterráneo húmedo, ni cerca de una piscina o lugares similares.
8. Accesorios. No coloque el aparato en carritos, pedestales, trípodes, soportes o mesas inestables. El producto de audio/video puede caerse y causar lesiones graves a niños o adultos y daños graves al producto. Use el aparato solamente con el carrito, pedestal, trípode, soporte o mesa recomendado por el fabricante o vendido con el aparato. Todo montaje del aparato se debe hacer siguiendo las instrucciones del fabricante y con los accesorios de montaje recomendados por el fabricante.
9. Ventilación. Las ranuras y aberturas de la caja son para ventilar el aparato, asegurar su funcionamiento confiable y evitar que se sobrecaliente; por lo tanto, no se deben ni bloquear ni cubrir. Las aberturas no se deben bloquear nunca poniendo el aparato en una cama, un sofá, una alfombra u otra superficie similar. Este producto no se debe colocar nunca sobre un radiador o una rejilla de calefacción. Este producto no se debe instalar en una estructura empotrada, tal como una estantería o un librero, a menos que se le dé ventilación apropiada o se respeten las instrucciones del fabricante.
10. Fuentes de alimentación. Este producto debe funcionar conectado exclusivamente a una fuente de alimentación del tipo indicado en sus etiquetas. Si no está seguro del tipo de fuente de alimentación de su casa, consulte al distribuidor de aparatos o a la compañía local de electricidad.
11. (Sólo América del Norte) Conexión a tierra o polarización. Este producto viene equipado con enchufes de línea de alimentación de corriente alterna polarizados (una pata más ancha que la otra). Como medida de seguridad, este enchufe entra en el tomacorriente de una manera solamente. Si no puede insertar completamente el enchufe, déle vuelta. Si aun así no entra, consulte a un electricista para que cambie el tomacorriente obsoleto. No anule la seguridad implícita en el enchufe polarizado.
12. Protección del cordón de alimentación. Encamine el cordón de alimentación de manera que sea poco probable que sea pisado o aplastado por objetos que se le coloquen encima o se le apoyen, en particular cerca del enchufe, cerca del tomacorriente y en el punto en que el cordón sale del aparato.
13. Rayos. Para aumentar la protección de este producto de audio/video durante una tormenta eléctrica, o cuando se deje solo o no se use durante largos períodos de tiempo, desenchúfelo del tomacorriente y desconecte la antena o el sistema de cable. Esto evitará daños al producto causados por rayos o subidas de voltaje.
14. Líneas de alta tensión. El sistema de antena exterior no debe colocarse cerca de líneas de alta tensión suspendidas u otros circuitos de alimentación o luz eléctrica, ni donde al caer pueda hacer contacto con tales líneas o circuitos de alimentación. Cuando instale un sistema de antena externa, debe tener sumo cuidado de evitar tocar tales circuitos o líneas de alta tensión, pues tal contacto puede ser mortal.
15. Sobrecarga. No sobrecargue los tomacorrientes ni las extensiones, pues esto puede dar como resultado un peligro de incendio o descarga eléctrica.
16. Entrada de objetos y líquidos. Nunca meta objetos de ningún tipo en este producto a través de las aberturas, pues pueden hacer contacto con puntos de voltajes peligrosos o hacer corto-circuitos que podrían causar un incendio o una descarga eléctrica. Nunca derrame líquidos de ningún tipo sobre este producto de audio/video.
17. Servicio. No intente hacerle servicio a este producto usted mismo, pues abrirlo o quitarle las cubiertas puede exponerlo a usted a voltajes peligrosos u otros peligros. Encargue todo servicio al personal de servicio calificado.
18. Daños que requieren servicio. Desenchufe el producto y encargue el servicio al personal de servicio calificado cuando:
 - a. Se haya dañado el enchufe o el cordón de alimentación.
 - b. Hayan caído líquidos u objetos dentro del aparato.
 - c. El producto haya sido expuesto a la lluvia o a la humedad.
 - d. El producto haya dejado de funcionar normalmente a pesar de que se hayan seguido las instrucciones. Ajuste sólo los controles mencionados en las instrucciones de operación, pues ajustar incorrectamente otros controles puede causar daños y, a menudo, restablecer el funcionamiento normal del producto requerirá un extenso

trabajo técnico calificado.

e. El producto se haya dejado caer o la caja haya sido dañada.

f. El producto manifieste un cambio notable de rendimiento; esto indica la necesidad de servicio.

19. Piezas de repuesto. Cuando se requieran piezas de repuesto, asegúrese de que el técnico de servicio haya utilizado las piezas de repuesto especificadas por el fabricante o que las piezas tengan las mismas características que la pieza original. Las sustituciones no autorizadas pueden dar como resultado un incendio, una descarga eléctrica u otros peligros.



PRECAUCIÓN: Peligro de explosión si la batería se reemplaza incorrectamente. Sostituire las baterías solo con el mismo tipo or similar. (CR2025)

ADVERTENCIA: No exponer las pilas o baterías al calor excesivo como el contacto directo con el sol, fuego o similares.

20. Revisión de seguridad. Al terminar cualquier servicio o reparación de este producto, pídale al técnico de servicio que lleve a cabo verificaciones de seguridad para determinar que el producto esté en buenas condiciones de funcionamiento.

21. Carritos y pedestales. El aparato se debe utilizar solamente con el carrito o pedestal recomendado por el fabricante. Las combinaciones de aparato y carrito deben moverse cuidadosamente. Parar repentinamente, ejercer demasiada fuerza y pasar por superficies desniveladas puede hacer que la combinación de aparato y carrito se vuelque. Tenga cuidado cuando mueva la combinación de aparato y carrito para evitar lesiones causadas por volcamiento.



22. Este producto no es para usar al aire libre.

23. Los cambios o modificaciones no aprobados expresamente por la parte responsable del cumplimiento podrían anular la autoridad del usuario para operar el equipo.

Los avisos de **PRECAUCIÓN** que se muestran aquí se encuentran en la parte de atrás del sistema de altavoz SurroundBar®.



PRECAUCIÓN: Para evitar descargas eléctricas, haga coincidir la pata ancha del enchufe con la ranura ancha del receptáculo e inserte el enchufe completamente.



PRECAUCIÓN: No se deben colocar fuentes de llama expuesta, tales como velas, encima de este producto.

PRECAUCIÓN: El fabricante no es responsable por ninguna interferencia de radio o TV causada por modificaciones no autorizadas de este equipo. Tales modificaciones podrían anular la autoridad del usuario para hacer funcionar el equipo.

Declaración de exposición a la radiación. Este equipo cumple con los límites de exposición a la radiación de la FCC en ambientes no controlados y también con la Parte 15 del Reglamento de RF de la FCC. Este equipo se debe instalar y hacer funcionar con una distancia mínima de 20 cm entre el radiador y el cuerpo.

Límites De Emisiones Clase B

Este aparato digital Clase B satisface todos los reglamentos canadienses sobre equipo que causa interferencia.

Funcionamiento

Este equipo cumple con Parte 15 del Reglamento de RF de la FCC y la norma RSS-210 de Industry Canada. Su funcionamiento está sujeto a las siguientes dos condiciones:

1. Este dispositivo no debe causar interferencia
2. Este dispositivo debe aceptar toda interferencia, incluso la que pueda causar funcionamiento no deseado.

El dispositivo satisface la exención de los límites de evaluación de rutina estipulados en la sección 2.5 de la norma RSS 102 y cumple con la norma RSS-102 de exposición a la RF, los usuarios pueden obtener información canadiense sobre cumplimiento de normas y exposición a la RF.

Eliminación Del Producto

Es posible que haya leyes y/o reglamentos internacionales, nacionales y/o locales sobre la eliminación de este producto. Para obtener información más detallada, comuníquese con el distribuidor a quien le compró este producto de Polk Audio o al importador o distribuidor en su país. Puede obtener una lista de importadores y distribuidores de Polk Audio en el sitio Web de Polk Audio, www.polkaudio.com, o comuni-cándose con Polk Audio: 5601 Metro Drive, Baltimore, Maryland 21215, USA. Teléfono: +1 410 358-3600.



NOTA:

Este equipo ha sido sometido a pruebas y se ha determinado que cumple con los límites establecidos para un dispositivo digital Clase B, en conformidad con la Parte 15 del Reglamento de la FCC. Estos límites se han fijado para ofrecer una protección razonable contra la interferencia perjudicial en una instalación residencial. Este equipo genera, emplea y puede radiar energía de frecuencias de radio y, si no se instala y emplea de acuerdo con las instrucciones, puede causar interferencia perjudicial en las comunicaciones de radio. Sin embargo, no hay garantía de que no habrá interferencia en una instalación en particular. Si este equipo causa interferencia perjudicial a la recepción de radio o de televisión, lo cual puede determinarse apagando y encendiendo el equipo, el usuario puede tratar de corregir la interferencia por medio de una o varias de las siguientes medidas: Reorientar o reubicar la antena de recepción. Alejar el receptor del equipo. Enchufar el equipo en un tomacorriente de un circuito que no sea el circuito al cual está conectado el receptor. Consultar al distribuidor o a un técnico experimentado de radio y televisión para que lo asista.

HAGA INVENTARIO

Asegúrese de tenerlo todo en la caja de la SurroundBar® 6500BT de Polk.® Dentro de la caja debe haber lo siguiente:

- SurroundBar
- Subwoofer
- Control remoto (con pilas)
- Cordón de alimentación del subwoofer
- Fuente de alimentación de 24 V
- Cable digital (óptico) de 6 pies de largo
- Cable analógico de 1/8 de plg. a 1/8 de plg.
- Adaptador de 1/8 de plg. a RCA
- Guía de inicio rápido
- Guía de programación del control remoto
- Manual del propietario
- Tarjeta de inscripción en línea

Nota importante: Si algo falta o ha llegado dañado, o si la SurroundBar 6500BT de Polk Audio no funciona, avísele al distribuidor inmediatamente. Le recomendamos que guarde la caja y los materiales de empaquetado originales por si tiene que enviar la unidad.

ACERCA DE LA SURROUNDBAR 6500BT

Gracias por escoger la SurroundBar 6500BT para de Polk. Está por descubrir la manera en que el legendario sonido de Polk vuelve mucho más emocionante ver televisión y películas. Con sólo un altavoz de barra y un subwoofer inalámbrico, la SurroundBar 6500BT produce un amplio escenario sónico y un sonido pleno y pronunciado. La tecnología Polk® Digital Logic® ofrece un desempeño y una conveniencia espectaculares. Y hay aún más aspectos de la SurroundBar 6500BT para que usted disfrutará:

- El diseño estilizado y delgado (sólo 5.7 cm (2 1/4 plg.) de fondo) complementa los televisores delgados contemporáneos.
- La programación SmartBar™ permite programar la SurroundBar para que funcione con el control remoto infrarrojo original de su televisor (se incluye un control remoto de respaldo).
- Disfrute de una experiencia de audición enriquecida y envolvente, mejor que la producida por cualquier conjunto de altavoces de televisor integrados, gracias a la lógica digital Polk Digital Logic con Surround SDA® aplicada a los canales delanteros y Surround.
- La amplificación discreta de los 8 canales con crossovers electrónicos significa que cada transductor ha sido adaptado para que produzca mayor eficiencia, menor distorsión y mejor dinámica, con lo cual corresponde de cerca a un sistema de gama completa de frecuencias.
- La Matriz Central Optimizada produce una experiencia de canal central más realista para generar mayor inteligibilidad vocal y claridad en las frecuencias medias. La matriz también produce mayor nivel de presión de sonido (SPL), alcance dinámico y mejor respuesta excéntrica.
- Reproduzca todo su material de fuente con codificación digital: Dolby® Digital 5.1 y DTS 5.1.
- La TruSurround HD4™ de SRS produce a partir de configuraciones de altavoces orientados hacia adelante una experiencia de sonido surround de alta calidad y numerosas características

de sonido con bajos intensos, detalles de alta frecuencia y diálogo claro.

- Bajos atronadores en cualquier parte del salón gracias al subwoofer inalámbrico de alta eficiencia, que se puede poner hasta a 50 pies de distancia.
- Los dos puertos sintonizados de la SurroundBar han sido diseñados y ubicados para que produzcan una combinación óptima de frecuencias medias y de subwoofer, sea que la barra esté montada en la pared o en una repisa.
- Tiene certificación Energy Star.®
- Cable óptico de 1.82 m (6 pies) incluido para que conectar el televisor a la SurroundBar 6500BT sea lo más rápido y fácil posible.
- Las ranuras en forma de ojo de cerradura integradas para montaje en la pared garantizan una amplia gama de opciones de ubicación.
- Los simples controles del teclado sensible al tacto de la barra contienen una función de programación para su control remoto actual.
- La tecnología inalámbrica Bluetooth® con aptX® permite enviar audio de alta calidad desde un Smartphone, tableta, computadora o dispositivo compatible.
- Las Comunicaciones de Campo Cercano (Near Field Communications, NFC) hacen posible la facilidad y conveniencia de simplemente tocar el cubo con el dispositivo Bluetooth para sincronizar y conectar.

EN LA CAJA DE LA SURROUNDBAR 6500BT PARA ENCONTRARÁ LO SIGUIENTE:



SurroundBar



Control remoto
(con pilas)

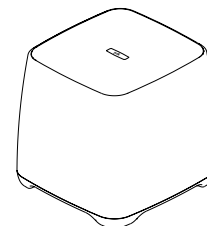

Subwoofer



Cable digital (óptico)
de 6 pies de largo



Cable analógico de
1/8 de plg. a 1/8 de plg.

Adaptador de 1/8 de plg. a RCA



Cordón de alimentación
del subwoofer



Fuente de alimentación de 24V



Guía de inicio rápido

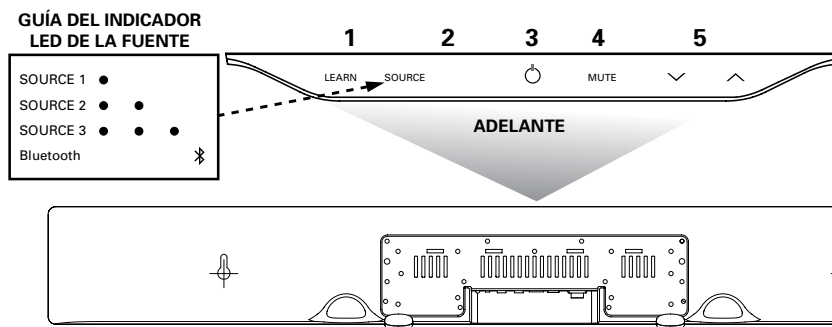

CONTROLES DE LA BARRA

PANEL DELANTERO:

- 1. Aprendizaje (LEARN)**—Pone la barra en “modalidad de aprendizaje” para que usted pueda programarla a fin de que responda a los comandos de su control remoto actual.
- 2. Fuente (SOURCE)**—Cambia la fuente de entrada que está escuchando.
Indicador LED—La luz azul indica qué fuente se ha seleccionado (vea arriba la guía del indicador LED de la fuente). El indicador LEDs de las fuentes 1 y 2 se enciende de color verde, si se está decodificando una señal Dolby® Digital, o de color anaranjado, si se está decodificando una señal DTS.
- 3. Alimentación (⏻)**—Enciende la barra o la pone en modalidad de espera.
Indicador LED—Se enciende de color verde, anaranjado o rojo para indicar el estado de funcionamiento.
- 4. Silenciador (MUTE)**—Elimina y restablece el sonido de la SurroundBar 6500 BT para IHT. El indicador LED parpadea lentamente de color verde cuando el sonido se ha eliminado y se ilumina de color verde continuo cuando el sonido se ha restablecido.
- 5. Subida y bajada de volumen (⏮/⏭)**—Ajusta el volumen de la SurroundBar 6500 BT para IHT.

PANEL TRASERO:

- 6. Interruptor de alimentación (POWER)**—Enciende o apaga la barra, pero se puede dejar encendida todo el tiempo.
- 7. Conexión de alimentación**—La fuente de alimentación de la barra se conecta aquí.
- 8. Entradas de sonido (SOURCE 1, 2, 3 y Bluetooth)**—Donde se conecta el televisor (u otras fuentes) a la SurroundBar 6500BT. Utilice el cable óptico de 1.82 m (6 pies) incluido (las fuentes 1 y 2 son digitales) o el cable analógico de 3.5 mm (1/8 plg.) a 3.5 mm (1/8 plg.) incluido (las fuentes 3 y 4 son analógicas).
- 9. Sincronización (SYNC)**—El botón SYNC garantiza que el subwoofer y la barra se están comunicando (Vea la sección “SINCRONIZACIÓN DE LA BARRA Y EL SUBWOOFER INALÁMBRICO” en la página 31).

INDICADOR LED DE ALIMENTACIÓN (⏻) DE LA BARRA

MODALIDAD NORMAL DE FUNCIONAMIENTO:

- Verde continuo**—Encendida; todo bien.
- Rojo continuo**—La barra está en modalidad de espera.

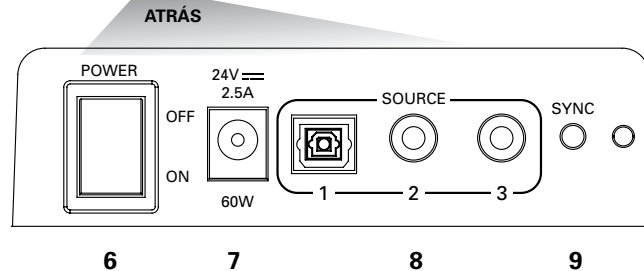

Verde con dos parpadeos—Se ha recibido una señal de control remoto o de teclado numérico.

Verde con parpadeo lento—Sistema silenciado.

Verde con parpadeo rápido (después de oprimir el botón de subida de volumen)—Se ha llegado al volumen máximo.

Verde con parpadeo rápido (al encender)—La barra y el subwoofer han establecido una conexión inalámbrica.

INDICADOR LED DE ALIMENTACIÓN (⏻) DE LA BARRA

MODALIDAD DE APRENDIZAJE:

(Consulte las instrucciones que hay en la página 31.)

Anaranjado con parpadeo—La barra está en modalidad de aprendizaje.

Anaranjado continuo—La barra está en modalidad de aprendizaje y se ha seleccionado una de sus funciones.

Verde con parpadeo—La barra ha aprendido un comando de control remoto.

Rojo con parpadeo—La barra no ha podido aprender el comando de control remoto.

Rojo y anaranjado con parpadeo—Los códigos de infrarrojo aprendidos han sido borrados.

INDICADOR LED DE LA FUENTE:

Verde parpadeando—Se ha reconocido una fuente Dolby Digital (sólo fuente 1 y fuente 2).

Verde continuo—Se ha recibido la señal de una fuente Dolby Digital y se está decodificando (sólo fuente 1 y fuente 2).

Azul continuo—Se ha recibido la señal de una fuente PCM o analógica.

Anaranjado parpadeante—Se ha recibido y reconocido una fuente de DTS (sólo fuente 1 y fuente 2).

Anaranjado continuo—Se ha recibido la señal de una fuente DTS y se está descodificando (sólo fuente 1 y fuente 2).

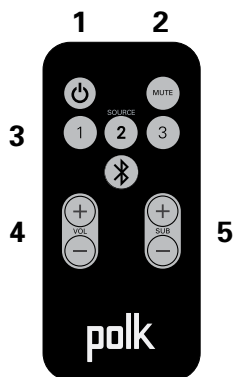

CONTROL REMOTO

1. **Alimentación (POWER)**—Enciende la barra o la pone en modalidad de espera.
2. **Silenciador (MUTE)**—Elimina el sonido de la SurroundBar 6500 BT para IHT.
3. **Fuente (SOURCE 1, 2, 3 y Bluetooth)**—Cambia la fuente de entrada que se está escuchando.
4. **Subida y bajada de volumen (VOL, + / -)**
Ajusta el volumen principal del sistema de SurroundBar 6500 BT para IHT.
5. **Subida y bajada de volumen del subwoofer (SUB, + / -)**—Ajusta el volumen del subwoofer.

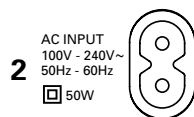
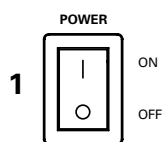
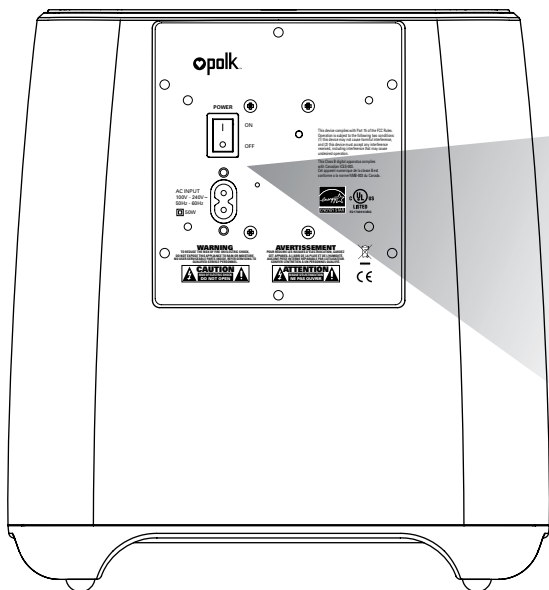

CONTROLES DEL SUBWOOFER

1. **Interruptor de alimentación (POWER)**—Enciende o apaga el subwoofer inalámbrico, pero se puede dejar encendido todo el tiempo.
2. **Conexión de alimentación (AC INPUT)**—El cordón de alimentación del subwoofer se conecta aquí.

INDICADOR LED DEL SUBWOOFER

La luz de estado del subwoofer inalámbrico indica lo siguiente:

Cuando la luz se pone verde:

- a. **Continua**—La barra y el subwoofer están conectados.
- b. **Parpadeando lentamente**—El subwoofer está buscando a la barra.
- c. **Parpadeando rápidamente**—El subwoofer está conectándose con la barra.

Cuando la luz se pone roja:

- a. **Continua**—El subwoofer está en modalidad de espera.
- b. **Parpadeando**—El subwoofer está en modalidad de protección.

Especificaciones

Dimensiones

SurroundBar 3 3/4 plg. de alto x 44 1/2 plg. de ancho x 2 1/4 plg. de fondo (9.53 cm x 113.03 cm x 5.72 cm)

Subwoofer 13 1/2 plg. de alto x 12 plg. de ancho x 13 1/2 plg. de fondo (34.29 cm x 30.48 cm x 34.29 cm)

Peso

SurroundBar 8 lbs (3.63 kg)
Subwoofer 18.2 lbs (8.26 kg)

Requisitos de alimentación

SurroundBar 24V, 5 A
Subwoofer 100V a 240V~50 Hz a 60 Hz, 65W

Modelo SurroundBar 6500BT

Pila del control remoto CR2025

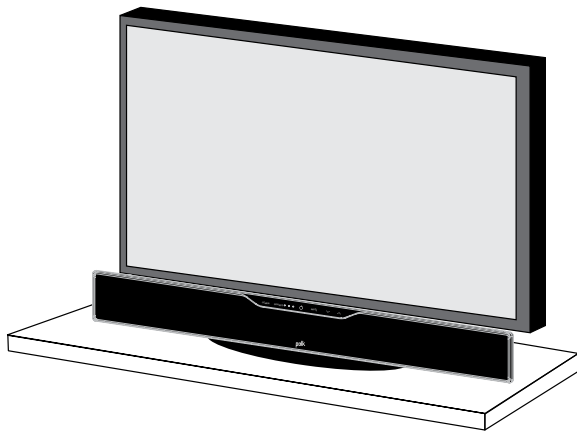

Barra montada sobre una repisa frente al televisor

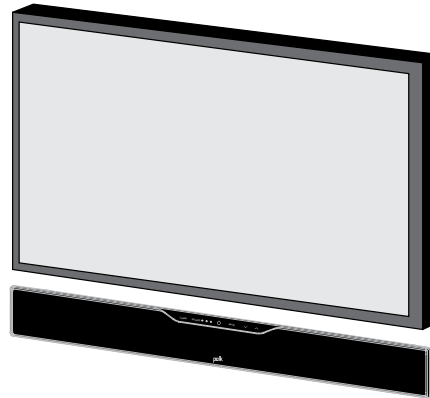

Barra montada en la pared

UBICACIÓN DE LA SURROUNDBAR 6500 BT PARA LOGRAR EL MEJOR SONIDO

Es fácil. La barra viene con las patas de goma adheridas de fábrica, de manera que se asienta firmemente en cualquier superficie plana. Centre la barra debajo de la pantalla del televisor. Si el televisor está alojado en un centro de medios, puede poner la barra encima del televisor.

Si el televisor está montado en la pared, la barra se puede montar directamente debajo. La barra tiene ranuras en forma de ojo de cerradura para facilitar esto.

Nota: Las patas de goma son desprendibles y se pueden quitar por completo (para montar la barra en la pared) o pueden moverse a lo largo de la superficie inferior de la barra, dependiendo de la instalación.

UBICACIÓN DEL SUBWOOFER PARA LOGRAR EL MEJOR SONIDO

Es realmente fácil ubicar el subwoofer, que puede ir prácticamente en cualquier parte de la sala. Además, no tiene que preocuparse de conectar cables, porque el único cable que hay que enchufar es el cordón de alimentación. Y eso es todo.

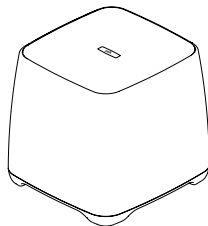

Este es un truquito: Si pone el subwoofer en una esquina de la sala, se le refuerza la salida y suena más fuerte.

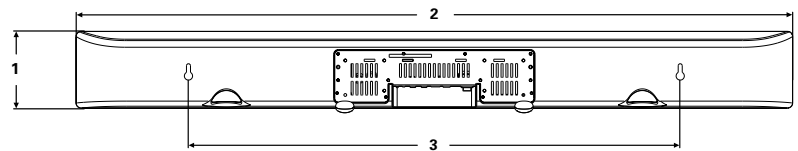

Dimensiones generales

1. 3 3/4 plg. de alto (9.53 cm)
2. 44 1/2 plg. de ancho (113.03 cm)

Ranuras en forma de ojo de cerradura

3. 24 1/2 plg. de ancho (62.23 cm)

Desde la parte de arriba de la barra hasta las ranuras en forma de ojo de cerradura

4. 1 11/16 plg. (4.29 cm)

Nota: Si la SurroundBar se monta en la pared, las anclas de pared se deben fijar correctamente en la pared y deben soportar el peso de la SurroundBar, que es 8 lbs (3.63kg).

Ejemplo: Para enseñarle a la barra el comando de subida de volumen de su control remoto:

1 La SurroundBar está encendida y el indicador LED es de color verde constante. La barra está produciendo sonido.

2 Oprima y mantenga oprimido el botón de aprendizaje (LEARN) durante 2 segundos o hasta que el indicador LED parpadee de color anaranjado, luego suelte el botón de aprendizaje (LEARN).

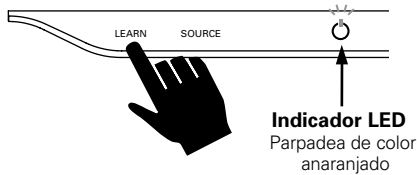

3 Oprima y suelte el botón de subida de volumen " ^ . " El indicador LED pasa a color anaranjado constante.



4 Mantenga el control remoto del televisor de 30 a 60 cm de distancia de la SurroundBar.

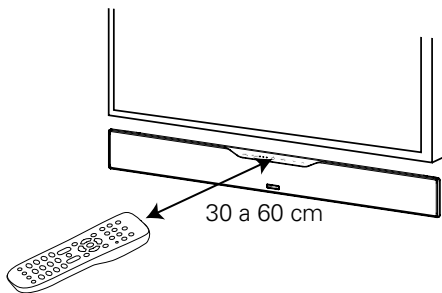

5 Dele de 4 a 8 apretoncitos al botón de subida de volumen del control remoto del televisor, un apretoncito por segundo. Dele apretoncitos, no lo mantenga oprimido.



6 Cuando el indicador LED parpadee de color verde durante 3 segundos, el comando ha sido aprendido. El indicador LED pasa a color verde constante.

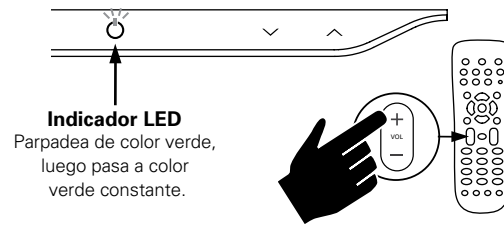

Verifique que el comando funcione.

Repita los pasos del 1 al 6 para programar los botones de bajada de volumen (v), fuente (Source), silenciador (Mute) y alimentación ().

Nota: Si la barra no aprende ciertos códigos de control remoto IR, el indicador LED de alimentación parpadeará de color rojo. Borre los códigos programados anteriormente (vea lo que aparece a continuación) y repita cuidadosamente los pasos 1 a 6 que se han indicado.

Procedimiento de borrado de códigos: Si ha programado la SurroundBar IHT para que responda a un control remoto y ya no desea que lo haga, borre los códigos oprimiendo el botón de aprendizaje (LEARN) durante aproximadamente dos segundos mientras la unidad se encuentre en modalidad de espera (el indicador LED está de color rojo). Sabrá que los códigos previamente aprendidos han sido borrados cuando el indicador LED de alimentación parpadee de color anaranjado dos veces.

Nota: Este procedimiento elimina TODA la programación del control remoto de la barra. Si sólo desea cambiar la programación de algunos de los botones de la barra, siga los seis pasos previamente descritos para restablecer cualquiera de las programaciones anteriores.

La SurroundBar continuará respondiendo al control remoto tipo tarjeta de crédito suministrado.

Control de volumen del subwoofer desde de la barra. Mientras la unidad esté encendida y el indicador LED esté de color verde constante.

1. Dele un apretoncito al botón de aprendizaje (LEARN), el indicador LED de alimentación () pasa a color anaranjado.
2. Para ajustar el volumen del subwoofer, dele apretoncitos al botón de subida de volumen (^) o bajada de volumen (v).
3. Para volver al volumen principal, dele un apretoncito al botón de aprendizaje (LEARN) nuevamente. El indicador LED de alimentación () pasa a color verde.

Nota: Los bajos también se pueden ajustar con el control remoto que se incluye.

CONEXIÓN DE LA BARRA

Esto es realmente fácil también. Es probable que usted tenga varias fuentes de audio: el televisor, el reproductor de DVD o la caja de cable o satélite. La barra es capaz de aceptar audio de hasta cuatro fuentes diferentes. Lo más fácil es conectar la salida de audio óptica del televisor a la entrada óptica ubicada en la parte de atrás de la barra. Este método da la mayor calidad de audio independientemente de que se esté viendo televisión o su DVD preferido.

Si el televisor no tiene salida óptica, puede conectar la salida óptica del reproductor de DVD o de la caja de cable o satélite a la entrada óptica de la barra. Luego puede conectar sus otras fuentes de audio a las otras entradas de la barra.

CONEXIÓN DEL SUBWOOFER

El subwoofer recibe una señal de audio inalámbrica de la barra; lo único que usted tiene que hacer es enchufar el cordón de alimentación y asegurarse de que el interruptor de alimentación principal esté en la posición de encendido (ON).

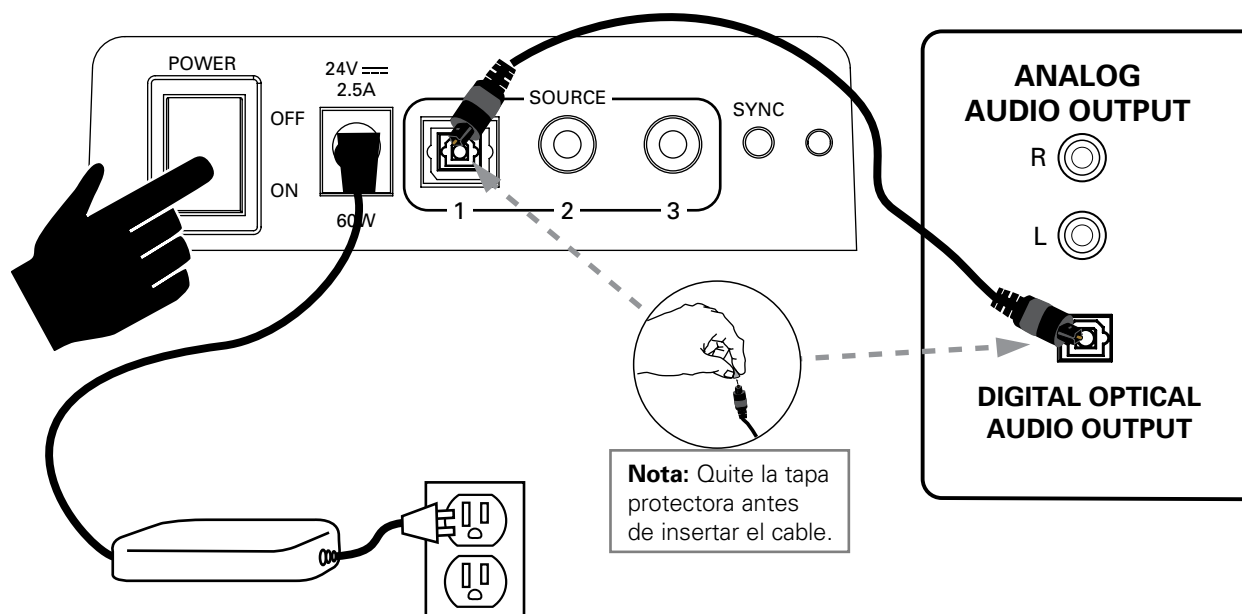

SINCRONIZACIÓN DE LA BARRA Y EL SUBWOOFER INALÁMBRICO

La SurroundBar 6500 BT y el subwoofer inalámbrico vienen pre-establecidos de fábrica para que funcionen juntos. Si el subwoofer inalámbrico deja de recibir la señal de audio, siga estas instrucciones para restablecer la conexión.

1. Pase el interruptor principal de corriente alterna del subwoofer a la posición de apagado (OFF).
2. Oprima y mantenga oprimido el botón SYNC ubicado en la parte de atrás de la barra durante tres (3) segundos.
3. El indicador LED ubicado en la parte de atrás de la barra parpadea indicando que la barra y el subwoofer están preparados para conectarse.
4. Pase el interruptor principal de corriente alterna del subwoofer a la posición de encendido (ON). Cuando el indicador LED del subwoofer se ponga verde continuo, la barra y el subwoofer están conectados y listos para usar.

CONTACTO DE COMUNICACIONES DE CAMPO CERCANO (NEAR FIELD COMMUNICATIONS, NFC)

El contacto de NFC hace posible la facilidad y conveniencia de simplemente tocar la barra con el dispositivo *Bluetooth*/compatible con NFC para sincronizar y conectar.

Independientemente de la fuente, o de que la barra esté en espera, el contacto de NFC iniciará la conexión *Bluetooth*.

TECNOLOGÍA INALÁMBRICA **BLUETOOTH**[®]

Para usar su dispositivo de tecnología inalámbrica *Bluetooth* con la SurroundBar 5000, lo primero que debe hacer es emparejar el dispositivo con la SurroundBar.

El emparejamiento le permite a su dispositivo *Bluetooth* conectarse con la SurroundBar inalámbricamente.

El emparejamiento es como un apretón de manos en el cual el dispositivo *Bluetooth* y la SurroundBar 5000 se conocen e intercambian información.

Es necesario emparejar la SurroundBar con el dispositivo *Bluetooth* sólo una vez para que se produzca este intercambio de información. Después de eso, basta seleccionar "polk sb5000" de la lista de su dispositivo para establecer la conexión con la SurroundBar.

La SurroundBar puede memorizar ocho dispositivos *Bluetooth*.

Si se emparejan demasiados dispositivos después del suyo, es posible que su dispositivo sea retirado de la memoria.

Emparejamiento y conexión del dispositivo **Bluetooth** con la SurroundBar:

1. Asegúrese de que el dispositivo *Bluetooth* y la SurroundBar 5000 estén encendidos.
2. Active la función *Bluetooth* del dispositivo fuente. Consulte las instrucciones del manual del dispositivo.
3. Oprima el botón de fuente *Bluetooth* del control remoto de la SurroundBar o el botón fuente (SOURCE) de la SurroundBar hasta seleccionar la modalidad de fuente *Bluetooth*.

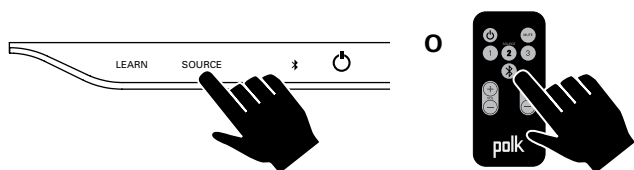

El símbolo *Bluetooth* se ilumina y comienza a pulsar lentamente a medida que busca el dispositivo emparejado.

4. La SurroundBar aparece en el dispositivo fuente lista para emparejarse y/o conectarse. Seleccione "polk sb5000" en su dispositivo para iniciar el proceso de conexión.
5. Después de un corto período de tiempo (5 segundos), los dos dispositivos deben quedar conectados. Luego se oye un tono corto y el símbolo de fuente *Bluetooth* comienza a brillar de color azul continuo.
6. Reproduzca su música desde el dispositivo.

Nota: Si el dispositivo pide una contraseña para emparejarse con la SurroundBar, introduzca "0000."

Desconexión de un dispositivo **Bluetooth**:

1. Oprima y suelte el botón *Bluetooth* del control remoto, u
2. Oprima y suelte el botón fuente (SOURCE) de la SurroundBar, o
3. Desactive o desconecte la función *Bluetooth* del dispositivo.

Cuando se desconecta, la SurroundBar emite un tono corto y el símbolo de fuente *Bluetooth* comienza a pulsar lentamente.

Conexión automática:

Cuando desee conectar la SurroundBar al último dispositivo con el cual se emparejó y escuchar música, haga lo siguiente.

1. Active la función *Bluetooth* de su dispositivo.
2. Oprima el botón de fuente *Bluetooth* del control remoto o el botón fuente (SOURCE) de la SurroundBar hasta seleccionar la modalidad de fuente *Bluetooth*.
3. Después de un corto período de tiempo, los dos dispositivos se conectan automáticamente, se oye un tono corto y el símbolo de fuente *Bluetooth* pasa a brillar de color azul continuo.

Nota: Por omisión, el último dispositivo *Bluetooth* conectado se conecta automáticamente, si está disponible.

Emparejamiento y/o conexión con un dispositivo desconectado cuando la SurroundBar está en modalidad de fuente **Bluetooth**:

1. Active la función *Bluetooth* del dispositivo fuente *Bluetooth*. Consulte el manual de instrucciones del dispositivo.
 - a. La SurroundBar aparecerá en el dispositivo fuente lista para emparejarse y conectarse. Seleccione "polk sb5000" en su dispositivo para iniciar el proceso de emparejamiento y conexión.

Después de un corto período de tiempo, los dos dispositivos deben quedar emparejados y conectados. Se oye un tono corto y el símbolo de fuente *Bluetooth* pasa a brillar de color azul continuo.

Desconexión:

Nota: Cuando la SurroundBar sale de la modalidad dormir (SLEEP) estando en modalidad de fuente *Bluetooth*, la SurroundBar se conecta automáticamente con el último dispositivo emparejado si este tiene la función *Bluetooth* encendida.

OPTIMIZACIÓN DEL SONIDO CON LOS ALTAVOCES DEL TELEVISOR ENCENDIDOS

El sonido debe salir por la barra. Si no lo oye, súbale el volumen a la barra con los botones de control de volumen.

Si la barra está conectada al televisor, es muy probable que los altavoces del televisor también estén sonando. Es imposible dar instrucciones específicas para silenciar los altavoces de todos los televisores, pero hay una manera de hacerlo que sirve para muchos de los televisores que hay en el mercado.

1. Busque el botón "Menú" o "Configuración" (Setup) en el control remoto del televisor.
2. Oprímalo. Deberá ver un menú en pantalla.
3. Busque la opción que controla las funciones de audio y selecciónela.

La configuración para silenciar los altavoces internos del televisor debe estar ahí.

Si no puede silenciar los altavoces internos del televisor, no se preocupe. La SurroundBar 6500 BT para IHT hará que su televisor suene mucho mejor. Para su desempeño óptimo, la barra debe sonar más fuerte que el televisor. Siga estos pasos para ajustar el balance de volumen entre el televisor y la barra:

1. Si es necesario, programe la barra para que responda a los comandos de subida y bajada de volumen del control remoto del televisor. (Vea la sección "CONFIGURACIÓN DEL CONTROL REMOTO DE LA SURROUNDBAR 6500 BT PARA IHT" que se encuentra en esta página.)
2. Baje al mínimo el volumen del televisor con los botones de control del televisor.
3. Luego, con los botones de control de volumen de la barra, fije el volumen a un nivel normal de audición (no lo haga con el control remoto).

Después de hacer estos ajustes, la SurroundBar 6500 BT para IHT debe sonar siempre más fuerte que los altavoces del televisor. Luego, ajuste el volumen con el control remoto del televisor como lo hace normalmente.

AJUSTES MENORES DEL VOLUMEN DEL SUBWOOFER

Lo que hay que hacer a continuación es ajustar el subwoofer para que se combine con la barra. Esto hace que el sistema produzca el mejor sonido posible.

Para fijar el volumen del subwoofer, reproduzca una variedad de materiales de sonido: un poco de música, la banda de sonido de una película con grandes efectos especiales, un capítulo de una película o la parte de un concierto en que haya gente hablando. Ajuste el volumen hasta que lo que oiga le suene natural desde la posición del espectador.

CONFIGURACIÓN DE UN CONTROL REMOTO PARA LA SURROUNDBAR DE CINE EN CASA INSTANTÁNEO (INSTANT HOME THEATER, IHT)

NOTA DE PROGRAMACIÓN SOBRE LA SMARTBAR™:

Para que la SurroundBar responda a su control remoto, es **INDISPENSABLE** programarla PRIMERO para que responda al control remoto IR (infrarrojo) original del televisor. **Los controles remotos de RF (radiofrecuencias) no funcionan.** Se pueden programar otros controles remotos (de cable o de satélite) sólo **después** de haber programado la barra para que responda al control remoto infrarrojo del televisor.

Instrucciones de programación: La SurroundBar IHT viene programada para responder al control remoto que se incluye con el producto. Sin embargo, le recomendamos encarecidamente que, siguiendo las instrucciones que se presentan a continuación, programe la SurroundBar para que también responda a su control remoto actual. Esto le permitirá hacer funcionar todos los componentes con un solo control remoto. **Mientras esté programando la SurroundBar, ignore todo lo que aparezca en la pantalla del televisor.**

DETECCIÓN Y REPARACIÓN DE AVERÍAS

La barra no se enciende.

- Asegúrese de haber enchufado la fuente de alimentación en un enchufe de pared con corriente.
- Asegúrese de que todos los componentes de la fuente de alimentación estén conectados correctamente.
- Asegúrese de que la fuente de alimentación esté correctamente conectada a la entrada de alimentación de la barra.
- Asegúrese de que el interruptor de alimentación del panel trasero esté en la posición de encendido (ON).

El subwoofer no se enciende.

- Asegúrese de que el subwoofer esté enchufado en un enchufe de pared con corriente.
- Asegúrese de que el interruptor de alimentación del panel trasero esté en la posición de encendido (ON).

No sale sonido por la barra.

- Vea si el televisor o la caja de televisión por cable está produciendo señal. Si es necesario, pruebe con otra fuente.
- Asegúrese de que a la barra le esté llegando corriente y que esté encendida.
- Súbale el volumen a la barra.
- Revise los cables de entrada para asegurarse de que están conectados firmemente.
- Súbale el volumen al televisor o a la caja de televisión por cable o satélite.
- Revise el estado del silenciador: ¿Está la luz de estado de la barra parpadeando lentamente en verde? De ser así, oprima el botón MUTE de la barra.

No sale sonido por el subwoofer.

- Vea la sección "El subwoofer no se enciende."
- Súbale el volumen al subwoofer con el control remoto.
- ¿Está la luz indicadora de estado del subwoofer parpadeando de color verde? De ser así, se ha perdido la conexión inalámbrica entre la barra y el subwoofer. Apague la SurroundBar 6500 BT y el subwoofer. Luego vuelva a encenderlos para restablecer la comunicación. Si esto no resuelve el problema, consulte la sección "SINCRONIZACIÓN DE LA BARRA Y EL SUBWOOFER INALÁMBRICO," que aparece en la página 31.

El sonido de la barra sale distorsionado.

- Bájele el volumen a la fuente de audio, si es posible.
- Procesamiento de audio (vea las preguntas frecuentes que hay en la página 35). Es posible que la señal se haya procesado antes de llegar a la barra. Desactive este procesamiento.

El control remoto incluido no funciona.

- Asegúrese de que se le haya quitado la lengüeta protectora de plástico.
- Cámbiele la pila (CR2025)

La salida de bajos no es suficientemente alta.

- Súbale el volumen al subwoofer con el control remoto.
- Acerque el subwoofer a una esquina de la sala.
- Acerque el subwoofer a la posición de audición.

La barra no aprende los comandos del control remoto.

- Siga cuidadosamente las instrucciones de programación de la página anterior de este manual.
- Sostenga establemente el control remoto a una distancia aproximada de 30 a 60 cm (1 a 2 pies) de la parte de adelante de la barra.
- Dele golpecitos rápidos al botón de su control remoto actual hasta que el indicador LED de estado parpadee de color verde.

Nota: La barra aprende casi todos los comandos infrarrojos, pero algunos protocolos infrarrojos no se pueden programar.

El volumen de los altavoces del televisor sube paulatinamente hasta superar el del sistema SurroundBar 6500 BT.

- Apague los altavoces del televisor según las instrucciones de la página 30 de este manual.
- Es posible que, cuando el botón de volumen del control remoto se mantiene oprimido, el televisor cambie de volumen más rápido que la barra. Ajuste el volumen de la barra con sus propios botones para equilibrarlo con el de los altavoces del televisor.

La salida del subwoofer es intermitente o el sonido que produce es débil o distorsionado.

- Es posible que el subwoofer inalámbrico esté demasiado lejos de la barra para que le llegue una señal lo suficientemente fuerte. Acérquelo.

FAQ'S (PREGUNTAS FRECUENTES)

Mi televisor no tiene salida óptica. ¿Cómo conecto el audio?

Hay varias maneras de conectar el audio:

- Conecte la salida óptica de la unidad fuente (caja de televisión por cable o satélite, reproductor de DVD, etc.) directamente a la SurroundBar 6500 BT con el cable óptico incluido.
- Conecte la salida analógica o de auriculares de 3.5 mm (1/8 plg.) del televisor (si la hay) directamente a la SurroundBar 6500 BT con el cable analógico de 3.5 mm (1/8 plg.) a 3.5 mm (1/8 plg.) incluido.
- Conecte las salidas de audio RCA (el par blanco y rojo) del televisor (si las hay) directamente a la SurroundBar 6500 BT con el cable analógico de 3.5 mm (1/8 plg.) a 3.5 mm (1/8 plg.) incluido y el adaptador de 3.5 mm (1/8 plg.) a RCA.

¿Qué pasa si el cable óptico que trae la SurroundBar 6500 BT es demasiado corto?

- Hicimos lo posible por suministrar un cable de longitud adecuada; sin embargo, puede haber situaciones de configuración en que el cable sea demasiado corto. Si esa es su situación, en la tienda de aparatos electrónicos local encontrará cables que satisfagan sus requisitos de longitud.

El sonido producido es extraño y está distorsionado.

- La SurroundBar 6500 BT requiere una señal estereofónica o Dolby Digital limpia y sin alteraciones para producir sonido apropiado. Si la SurroundBar 6500 BT produce sonido extraño o distorsionado, revise los menús de audio de las fuentes conectadas a la SurroundBar 6500 BT y asegúrese de que tengan desactivado el procesamiento de audio.

¿Por qué no puedo programar la SurroundBar 6500 BT para que responda a mi control remoto?

- Hay muchos formatos de control remoto, y hemos hecho lo posible para que la SurroundBar 6500 BT sea compatible con los controles remotos de las marcas más populares. Sin embargo, puede haber casos en que la SurroundBar 6500 BT no sea capaz de aprender los códigos de su control remoto. En ese caso, utilice el control remoto que viene con la SurroundBar 6500 BT o pruebe con otro control remoto universal.

Nota: Los controles remotos de sólo RF (radiofrecuencias) no funcionan con este sistema

¿Cómo controlo la SurroundBar 6500 BT?

Hay tres maneras de controlar la SurroundBar 6500 BT:

- Con los botones sensibles al tacto que hay en la parte de adelante de la barra.
- Con el control remoto que viene con la SurroundBar 6500 BT.
- Por medio de programación para que la SurroundBar 6500 BT responda al control remoto que usted ya tiene (vea las instrucciones incluidas).

La SurroundBar 6500 BT estaba respondiendo a los comandos pero ahora no. ¿Qué debo hacer?

- En esta situación poco común, simplemente apague la SurroundBar 6500 BT (con el interruptor ubicado en la parte de atrás), espere unos segundos y luego vuelva a encenderla. Esto debe restaurar el control.

¿Cómo borro los comandos de control remoto previamente aprendidos?

- Si ha programado la SurroundBar 6500 BT para que responda a un control remoto y ya no desea que sea así, puede borrar los códigos oprimiendo la tecla de aprendizaje (LEARN) durante aproximadamente dos segundos con la unidad en modalidad de espera (el indicador LED de alimentación iluminado de color rojo). La SurroundBar 6500 BT continúa respondiendo a los códigos del control remoto tamaño tarjeta de crédito incluido.

¿Puedo ajustar el control de nivel del subwoofer desde el teclado de la barra si no puedo ubicar el control remoto incluido?

- Sí. Se puede controlar el volumen del subwoofer desde el teclado de la barra dándole un golpecito al botón de aprendizaje (LEARN) antes de presionar los botones de volumen. Cuando el indicador LED de alimentación brilla de color naranja, las teclas de volumen (∧/∨) controlan el volumen del subwoofer. Cuando termine con el ajuste, dele un golpecito al botón de aprendizaje nuevamente.

Para comunicarse con el servicio al cliente o el apoyo técnico:

- Si tiene preguntas o comentarios, no dude en llamarnos o enviarnos un mensaje de correo electrónico. En Estados Unidos y Canadá, llame al servicio al cliente de Polk Audio: 800-377-7655 (lunes a viernes de 9 a 5:30, hora Este) o envíe un mensaje de correo electrónico a polkcs@polkaudio.com. Fuera de Estados Unidos, llame al 410-358-3600.

Nota sobre rendimiento inalámbrico:

Como todos los dispositivos inalámbricos, la SurroundBar 6500 BT puede ser susceptible a interferencia de radiofrecuencia de fuentes tales como hornos de microondas, sistemas WiFi de computadora, sistemas de juegos de video, teléfonos inalámbricos, sistemas Bluetooth, monitores de bebé y otros dispositivos. En particular, los dispositivos que funcionan en la banda de 2.4 GHz pueden causar intermitencia en la conexión inalámbrica entre el altavoz SurroundBar 6500 BT y el subwoofer. También es posible que el sistema SurroundBar 6500 BT afecte a otros sistemas inalámbricos. En la mayoría de los casos, los problemas de funcionamiento inalámbrico se pueden resolver separando físicamente los

dispositivos del sistema de la SurroundBar 6500 BT. Mantener una distancia de varios pies o más entre el altavoz del sistema SurroundBar 6500 BT y cualquier otro dispositivo debe prevenir los efectos de interferencia mutua. Si aún así usted nota que hay pérdidas de señal del subwoofer, determine la causa original (que la mayoría de las veces es la proximidad de otros dispositivos inalámbricos) y resuelva el problema según eso. Los efectos de interferencia de los hornos de microondas cesan cuando el horno se apaga, y la solución permanente es alejar el horno de microondas del sistema SurroundBar 6500 BT.

ADVERTENCIA: ESCUCHE CUIDADOSAMENTE.

Los altavoces y subwoofers de Polk Audio son capaces de reproducir sonido a volúmenes extremadamente altos, lo cual puede causar daños graves o permanentes al oído. Polk Audio, Inc. no acepta ninguna responsabilidad por pérdida del oído, lesiones corporales o daños a la propiedad producidos por el uso inadecuado de sus productos.

- Tenga en mente estas directrices y ponga siempre en práctica su sentido común al controlar el volumen:
- Limite la duración de la exposición prolongada a volúmenes de más de 85 decibels (dB).
O bien, consulte las directrices de la Administración de Seguridad y Salud Ocupacional (Occupational Health and Safety Administration, OSHA) en http://www.osha.gov/dts/osta/otm/noise/standards_more.html.

NO INGIERA LA PILA. PELIGRO DE QUEMADURA QUÍMICA

- El control remoto de este producto contiene una pila en forma de botón o moneda. Si es tragada, esta pila puede causar graves quemaduras internas en solo dos horas y puede conducir a la muerte.
- Mantenga las pilas nuevas y usadas fuera del alcance de los niños. Si el compartimiento de la pila no se cierra firmemente, deje de usar el producto y manténgalo fuera del alcance de los niños.
- Si piensa que alguien se ha tragado una pila o se la ha puesto dentro de alguna parte del cuerpo, vaya inmediatamente al médico.

Polk Audio es una empresa de DEI Holdings, Inc. Polk Audio, Polk, The Speaker Specialists, SDA, Polk Digital Logic y SurroundBar son marcas comerciales registradas de Polk Audio, Inc.

Los productos que han ganado la certificación Energy Star® han sido diseñados para proteger el medio ambiente por medio de una mayor eficiencia energética.

Fabricado bajo licencia de Dolby Laboratories. Dolby y el símbolo de la doble D son marcas comerciales registradas de Dolby Laboratories.

Fabricado bajo licencia con las patentes de EE.UU. N° 5,956,674; 5,974,380; 6,487,535 y otras patentes mundiales y de EE.UU. emitidas y pendientes. DTS, el símbolo de DTS, y DTS y su símbolo son marcas comerciales registradas. DTS Digital Surround y los logotipos de DTS son marcas comerciales de DTS, Inc. El producto contiene software. © DTS, Inc. Derechos reservados.

 es una marca comercial de SRS Labs, Inc. La tecnología TruSurround HD4 se ha incorporado bajo licencia de SRS Labs, Inc.

La marca de la palabra y los logotipos *Bluetooth*® son marcas comerciales registradas propiedad de *Bluetooth* SIG, Inc. y todo uso de tales marcas por parte de Polk se hace bajo licencia. Las otras marcas y nombres comerciales son propiedad de sus respectivos dueños.

El software aptX® tiene derecho de autor de CSR plc o de las empresas de su grupo. Reservados todos los derechos. La marca aptX® y el logotipo aptX son marcas comerciales de CSR plc o de una de las empresas de su grupo y pueden estar registradas en una o varias jurisdicciones.

LIMITED WARRANTY

Polk Audio, Inc., warrants to the original retail purchaser only. This warranty will terminate automatically prior to its stated expiration if the original retail purchaser sells or transfers the Product to any other party. Polk Audio, Inc., warrants, to the original retail purchaser only, that the LOUDSPEAKER(S), PASSIVE CROSSOVER COMPONENT(S) and ENCLOSURE on this Polk Audio Loudspeaker Product will be free from defects in material and workmanship for a period of three (3) years

from the date of original retail purchase from a Polk Audio Authorized Dealer. Furthermore, Polk Audio, Inc., warrants, to the original retail purchaser only, that any AMPLIFIER OR OTHER ELECTRONIC COMPONENT that may be included in this Polk Audio Loudspeaker Product will be free from defects in material and workmanship for a period of one (1) year from the date of original retail purchase from a Polk Audio Authorized Dealer. To allow Polk Audio to offer the best possible warranty service, please fill out the Product Registration Card(s) and send it to the Factory at the address provided on the Product Registration Card(s) within ten (10) days of the date of original purchase. Defective Products must be shipped, together with proof of purchase, prepaid insured to the Polk Audio Authorized Dealer from whom you purchased the Product, or to the Factory at 1 Viper Way, Vista, California 92081. Products must be shipped in the original shipping container or its equivalent; in any case the risk of loss or damage in transit is to be borne by you.

If upon examination at the Factory or Polk Audio Authorized Dealer it is determined that the unit was defective in materials or workmanship at any time during this Warranty period, Polk Audio or the Polk Audio Authorized Dealer will, at its option, repair or replace this Product at no additional charge, except as set forth below. All replaced parts and Products become the property of Polk Audio. Products replaced or repaired under this warranty will be returned to you, within a reasonable time, freight prepaid. This warranty does not include service or parts to repair damage caused by accident, disaster, misuse, abuse, negligence, inadequate packing or shipping procedures, commercial use, voltage inputs in excess of the rated maximum of the unit, cosmetic appearance of cabinetry not directly attributable to defect in materials or workmanship, or service, repair, or modification of the Product which has not been authorized or approved by Polk Audio. This warranty shall terminate if the serial number on the Product has been removed, tampered with or defaced.

This warranty is in lieu of all other expressed Warranties. If this Product is defective in materials or workmanship as warranted above, your sole remedy shall be repair or replacement as provided above. In no event will Polk Audio, Inc. be liable to you for any incidental or consequential damages arising out of the use or inability to use the Product, even if Polk Audio, Inc., or a Polk Audio Authorized Dealer, has been advised of the possibility of such damages, or for any claim by any other party. Some states do not allow the exclusion or limitation of consequential damages, so the above limitation and exclusion may not apply to you. All implied warranties on this Product are limited to the duration of this expressed Warranty. Some states do not allow limitation on how long an implied Warranty lasts, so the above limitations may not apply to you. This Warranty gives you specific legal rights, and you also may have other rights which vary from state to state. This Warranty applies only to Products purchased in the United States of America, its possessions, and U.S. and NATO armed forces exchanges and audio clubs. The Warranty terms and conditions applicable to Products purchased in other countries are available from the Polk Audio Authorized Distributors in such countries.

CUSTOMER SERVICE

Thank you for your Polk Audio purchase. If you have a question or comment, please feel free to call us or email us. In North America and Canada, call Polk Audio Customer Service 800-377-7655 (M-F, 9-5:30 EST) or via email polkcs@polkaudio.com. Outside the US, call 410-358-3600.

GARANTIE LIMITÉE

La garantie de Polk Audio, Inc., n'est valide que pour l'acheteur au détail original. La garantie sera automatiquement annulée avant sa date d'expiration spécifiée si l'acheteur original vend ou transfère le produit à tout autre parti. Polk Audio, Inc., garantit—à l'acheteur au détail original seulement—que le ou les HAUT-PARLEUR(S), COMPOSANTE(S) DE FILTRE PASSIF et CAISSON(S) de ce produit Polk Audio seront exempts de tout défaut attribuable aux pièces d'origine et à la main d'oeuvre pour une période de Trois (3) ans à partir de la date de l'achat au détail original chez un revendeur agréé Polk Audio. En outre, Polk Audio, Inc., garantit—à l'acheteur au détail original seulement—que TOUT AMPLIFICATEUR OU TOUT AUTRE COMPOSANTE ÉLECTRONIQUE qui pourrait faire partie ce produit Polk Audio sera exempt de tout défaut attribuable aux pièces d'origine et à la main d'oeuvre pour une période de un (1) ans à partir de la date de l'achat au détail original chez un revendeur agréé Polk Audio. Pour permettre à Polk Audio de vous offrir le meilleur service de garantie possible, veuillez enregistrer votre nouveau produit en ligne à l'adresse web: www.polkaudio.com/registration ou contactez le Service à la Clientèle de Polk au 800-377-7655 aux États-Unis et au Canada (à l'extérieur des U. : 410-358-3600) dans les dix (10) jours suivant la date de l'achat original. Assurez-vous de conserver votre reçu d'achat original. Les produits défectueux doivent être expédiés, avec une preuve d'achat, francs de port et dûment assurés, au revendeur agréé Polk Audio de qui vous avez acheté le produit, ou à l'usine Polk Audio, à l'adresse: 1 Viper Way, Vista, California 92081. Les produits doivent être expédiés dans leur carton d'expédition original ou dans un contenant équivalent. En tout cas le propriétaire doit assumer tout risque de perte ou de dommage en transit.

Si, suite à l'examen du produit à l'usine Polk ou chez le marchand agréé Polk Audio, il est déterminé que la défectuosité est imputable aux matériaux d'origine ou à la main d'oeuvre au cours de la période de la garantie spécifiée, Polk Audio ou le revendeur Polk Audio, à sa guise, réparera ou remplacera le produit sans frais additionnels et selon les conditions décrites ci-dessous. Toute pièce ou produit remplacé devient la propriété de Polk Audio. Les produits réparés ou remplacés sous la garantie vous seront expédiés francs de port dans un délai raisonnable. Cette garantie n'inclut pas le service ou les pièces nécessaires à la réparation des dommages provoqués par accident, désastre, abus, négligence, mode d'expédition ou emballage inadéquat, utilisation commerciale, tensions supérieures au maximum prescrit pour l'unité, aspect visuel du meuble non directement attribuable à un défaut de pièces d'origine ou de main d'oeuvre, ou par le service, la réparation, ou toute modification du produit qui n'a pas été autorisé ou approuvé par Polk Audio.

Cette garantie sera annulée si le numéro de série sur le produit a été enlevé, altéré ou falsifié. Cette garantie prend préséance sur toutes autres garanties énoncées. Si la défectuosité de ce produit est imputable aux pièces d'origine ou à la main d'oeuvre selon les conditions de la garantie exprimées ci-dessus, votre seul recours sera la réparation ou le remplacement selon les conditions décrites ci-dessus. Dans aucun cas Polk Audio, Inc. pourra-t-elle être tenue responsable pour tout dommage accessoire ou indirect causé par l'utilisation ou par l'incapacité d'utilisation du produit, même si Polk Audio, Inc. ou un revendeur agréé Polk Audio, a été avisé de la possibilité de tel dommage, ou pour toute réclamation par tout autre parti. Certains états ne permettant pas l'exclusion ou la limitation des dommages indirects, les limitations et exclusions exprimées ci-dessus pourraient ne pas s'appliquer dans votre cas. Toutes les garanties tacites sur ce produit sont limitées à la durée de la garantie énoncée. Certains états ne permettant pas la limitation de la durée d'une garantie tacite, les limitations ci-dessus pourraient ne pas s'appliquer dans votre cas. Cette garantie vous accorde des droits légaux spécifiques; vous pourriez également avoir d'autres droits qui pourraient varier d'état en état.

Cette garantie s'applique seulement aux produits achetés au Canada, aux États-Unis d'Amérique et ses possessions, et dans les clubs audio et d'échange des forces armées des É.U. et de l'OTAN. Les modalités et les conditions de garantie applicables aux produits achetés dans d'autres pays sont disponibles chez les distributeurs agréés Polk Audio établis dans ces pays.

SERVICE À LA CLIENTÈLE

Merci d'avoir choisi Polk Audio. Si vous avez des questions ou des commentaires, n'hésitez pas à communiquer avec nous par courriel à l'adresse polkcs@polkaudio.com—ou par téléphone au 800-377-7655 (L-V 9h-17h30 HE, Canada et É.U. seul.); à l'extérieur des É.-U. et du Canada, composez le (410)-358-3600.



5601 Metro Drive
Baltimore, MD 21215



HBP2908

Free Manuals Download Website

<http://myh66.com>

<http://usermanuals.us>

<http://www.somanuals.com>

<http://www.4manuals.cc>

<http://www.manual-lib.com>

<http://www.404manual.com>

<http://www.luxmanual.com>

<http://aubethermostatmanual.com>

Golf course search by state

<http://golfingnear.com>

Email search by domain

<http://emailbydomain.com>

Auto manuals search

<http://auto.somanuals.com>

TV manuals search

<http://tv.somanuals.com>