

TC*i* SERIES

TC60*i*
TC80*i*
TC65*i*
TC265*i*

Owner's
Manual

polkaudio[®]

High Performance
In-Wall Speakers

Haut-parleurs
Haute Performance
encastrables «In Wall»

PLACEMENT OPTIONS

Polk Audio TCi Series In-Wall Loudspeakers give you nearly endless placement options. But remember that placement choice for your in-wall speakers bears careful consideration, as installation requires that you cut a hole in your wall or ceiling!

Fill a room with sound by installing in-wall speakers in nearly any wall or ceiling location [figure 1]. Polk TCi Series In-Wall Loudspeakers have a wide dispersion pattern and aimable tweeters that allow you to focus their sound.

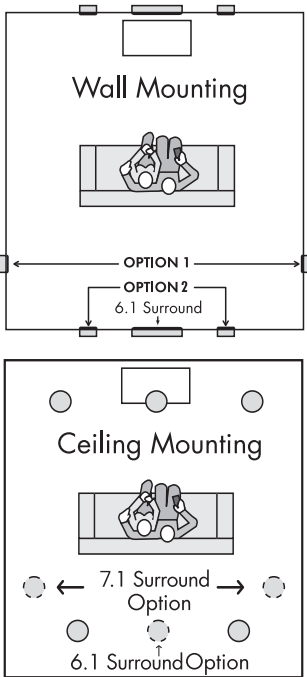

FIGURE 1

TCi Series audio and A/V placement options, in wall or ceiling.

Opciones de ubicación al ras de la pared o del cielorraso para equipo audiovisual y de audio de la Serie RC.

Recommended measurements for HT front stage placement.

Platzierungsmöglichkeiten für RC-Systeme in Wand oder Zimmerdecke (Audio und kombiniertes Audio/Video).

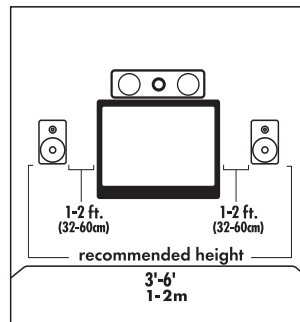

FIGURE 2

Recommended measurements for HT front stage placement.

Medidas recomendadas para la ubicación en el escenario del cine en casa.

Mesures recommandées pour l'installation des haut-parleurs avant.

Empfohlene Abmessungen für die Platzierung

ADJUSTING THE TWEETER

Aiming the tweeter toward your listening position improves imaging and detail. When using TCi Series In-Wall Loudspeakers as front/main home theater speakers [figure 2], aim the tweeter toward your listening position. For rear/surround speakers installed in walls or ceilings [figure 3], aim the tweeter toward the nearest reflecting surface (an adjacent wall or ceiling) for a more diffuse sound field (if you so desire; for more direct sound, aim the tweeters at your listening position).

Performance enclosures are available for all models. These are engineered enclosures that mount in the wall or ceiling to maximize the bass and midrange performance of your TCi Speakers. They are typically installed prior to drywalling in new construction, but can be retrofitted if desired.

Get more information about performance enclosures: polkaudio.com/catalog/technology.

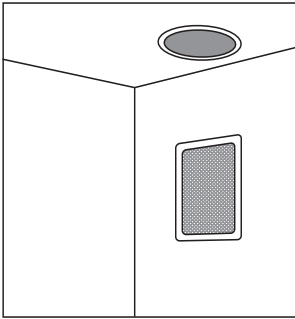

FIGURE 3

Examples of in-wall and in-ceiling placement. When used as rear/surrounds, aim tweeter toward the nearest reflecting surface (an adjacent wall or ceiling) for a more diffuse sound field.

Ejemplos de ubicación al ras de la pared o del cielorraso. Cuando se use como altavoz posterior o surround, oriente el tweeter hacia la superficie reflectora más cercana (pared o cielorraso adyacente) para producir un campo de sonido más difuso.

Exemples d'installations au mur et au plafond. Pour usage arrière-ambiphonique, dirigez les tweeters vers la surface réfléchissante la plus proche (mur ou plafond) si vous désirez une image sonore plus diffuse.

Beispiele zur Platzierung in Wand und Zimmerdecke. Bei Verwendung als Hintergrund-/Surround-System sollten die Hochtönlautsprecher zur besseren Zerstreung des Schallfelds in Richtung der nächstliegenden reflektierenden Flächen positioniert werden (Wand oder Zimmerdecke).

AJUSTEMENT DES TWEETERS

Lorsque vous utilisez les haut-parleurs TCi comme haut-parleurs principaux/avant de cinéma maison [figure 2], orientez les tweeters vers votre position d'écoute afin d'obtenir une image sonore précise et détaillée. Si les haut-parleurs sont utilisés comme haut-parleurs arrière/ambiphoniques installés au mur ou au plafond [figure 3], orientez les tweeters vers la surface réfléchissante la plus proche (mur adjacent ou plafond) si vous désirez une ambiance sonore plus diffuse; si vous désirez des effets plus directionnels orientez-les vers votre position d'écoute.

Disponibles pour tous les modèles, les «Caissons Performance» sont conçus pour être installés à l'intérieur du mur ou du plafond pour optimiser les graves et les médiums de vos haut-parleurs TCi. Ils sont typiquement installés lors de nouvelles constructions (avant l'application du placoplâtre) mais peuvent être installés ultérieurement.

Pour plus d'informations sur les «Caissons Performance,» visitez: polkaudio.com/catalog/technology.

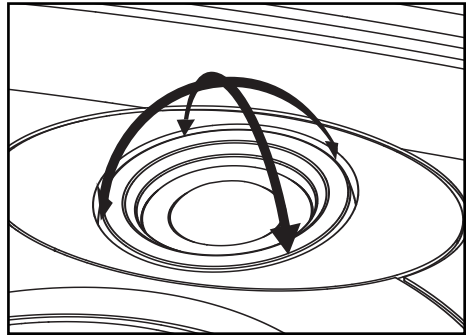

FIGURE 4

To aim the TCi Tweeter, use your fingers to gently manipulate the outer ring of the tweeter cup, pushing lightly one way or the other to tilt the tweeter, until it is aimed in the direction of your listening position.

Para apuntar el Tweeter TCi, manipule cuidadosamente con los dedos el anillo exterior del tweeter empujando ligeramente hacia uno y otro lado hasta que el tweeter apunte hacia la posición del oyente.

Pour orienter le haut-parleur d'aigus à TCi, manipuler doucement avec les doigts l'anneau externe du haut-parleur d'aigus en poussant légèrement dans un sens ou dans l'autre pour incliner le haut-parleur, jusqu'à ce qu'il soit orienté vers la position d'écoute.

Um den TCi Tweeter auszurichten, manipulieren Sie den äußeren Ring des Tweeters vorsichtig mit Ihren Fingern. Drücken Sie zur Schrägstellung des Tweeters leicht auf die eine oder andere Seite, bis er auf Ihre Hörposition ausgerichtet ist.

Note: TC*i* Series In-Wall Loudspeakers are not magnetically shielded and should not be placed closer than 1' (30cm) from a direct view television or video monitor. Test your distance BEFORE INSTALLATION by simply holding the speaker in the place you plan to install it, and seeing how it affects any TVs or video monitors nearby. If your monitor experiences discoloration or distortion, immediately move the speaker a little farther away.

DIRECTING THE DRIVER (TC60*i* & TC80*i*)

The fixed 15° angled driver in the ceiling speaker allows you to direct the midrange towards your listening area when used for front stage (left-center-right). When used as rear surrounds or 6.1 or 7.1 back speakers, direct the driver towards the listening area for a more direct sound field or toward a wall for a more diffuse soundfield.

AIMING THE TWEETER

TC*i* models feature a swiveling Dome Tweeter for better directionality. The "sweet spot" is within a 30° cone of sound coming from the aimed speaker [figure 4].

Note: les haut-parleurs TC*i* ne sont pas blindés et ne devraient pas être installés à moins de 30 cm (1 pi) d'un téléviseur ou d'un écran vidéo. Testez la distance AVANT L'INSTALLATION en tenant simplement le haut-parleur à l'endroit où vous comptez l'installer; vous verrez immédiatement s'il affecte le téléviseur ou le moniteur. Si vous constatez de la distorsion ou de la décoloration vidéo, éloignez immédiatement le haut-parleur de l'écran.

ORIENTATION DES TRANSDUCTEURS (TC60*i* & TC80*i*)

L'angle de 15° des haut-parleurs de plafond vous permet de mieux diriger les médiums vers votre position d'écoute lorsque les haut-parleurs sont utilisés pour les canaux avant (gauche-centre-droit). S'ils sont utilisés pour les canaux arrière ambiophoniques ou 6.1 / 7.1 orientez-les vers votre position d'écoute si vous désirez un effet plus directionnel ou vers un mur adjacent si vous désirez une ambiance sonore plus diffuse.

ORIENTER LE TWEETER

Les modèles TC*i* sont dotés d'un tweeter à dôme pivotant orientable qui permet d'améliorer la directivité. La zone d'écoute idéale se trouve dans un axe de diffusion de 30° à partir du centre du haut-parleur [figure 4].

MAKING ADJUSTMENTS

The TC*i* Series features technology that can tailor the sound for performance in difficult or unusual placement situations.

TC265*i*, TC65*i*, TC80*i* & TC60*i* MODEL ADJUSTMENTS:

Wall Distance Toggle

In-wall loudspeakers excel when placed more than 2' (60cm) from side walls [figure 5]. If position limitations demand that in-wall loudspeakers be installed closer than 2'(60cm) from side walls, the proximity of the surface can result in a response "bump" between 50 and 200Hz. This can cause in-wall speakers to sound "boomy." The Distance Toggle Switch flattens response and tunes out "boominess" without sacrificing deep bass response, for more lifelike sound.

-3dB Tweeter Attenuation

If your listening room is very reflective, with smooth sheetrock walls, hardwood floors, and non-cushioned furniture, the sound will be overly "bright" and unnatural.

Engaging the TC*i* Tweeter Attenuation feature (by selecting the "Cut" setting) compensates for the effect of reflectivity in a hard room. Tweeter Attenuation flattens room response without hindering higher frequency response, for warmer, more realistic sound and more accurate imaging.

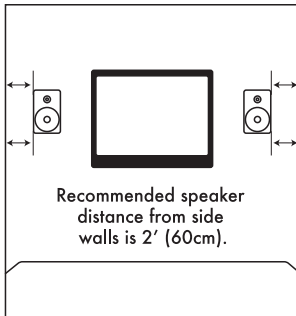

FIGURE 5

If placement is closer than 2' to a wall, engage the Wall Distance Toggle ("Wall Dist.") to match the <2' setting.

En cas de positionnement à moins de 5 cm (2 pouces) du mur, mettez le commutateur de distance par rapport au mur ("Wall Dist.") dans la position <2'.

Si el altavoz queda a menos de 61 cm (2 pies) de la pared, fije el interruptor basculante de distancia a la pared ("Wall Dist.") en la posición <2'.

Wenn der Wandabstand weniger als 60 cm (2 Fuß) beträgt, schalten Sie den Wandabstandsschalter ("Wall Dist.") ein, um mit der Einstellung <2' übereinzustimmen.

AJUSTEMENTS

La Série TC*i* est dotée d'une technologie qui vous permet d'ajuster la configuration des haut-parleurs lorsqu'ils sont installés dans des endroits particuliers ou difficiles.

AJUSTEMENT DES MODÈLES TC265*i*, TC65*i*, TC80*i* & TC60*i*

Commutateur «distance du mur» (Wall dist.)

Les haut-parleurs encastrés atteignent leur rendement optimal lorsqu'ils sont installés à plus de 60 cm (2 pi) des murs latéraux. Si la disposition de votre pièce vous contraint à les installer à moins de 60 cm des murs latéraux, l'effet de proximité pourrait provoquer une crête indésirable de fréquences entre 50 et 200 Hz et causer un effet de ronflement. Le commutateur «distance du mur» (Wall dist.) compense l'effet de proximité et élimine le ronflement sans affecter la profondeur des graves. Le résultat est un son plus équilibré, plus naturel.

Atténuateur 3dB du tweeter

Si les surfaces de votre salle d'écoute sont très réfléchissantes (murs en placoplâtre, planchers de bois franc, meubles non capitonnés...), le son pourrait vous sembler trop aigu.

L'atténuateur du tweeter TC*i* (en position «cut») permet de compenser les caractéristiques réfléchissantes de la pièce en réduisant le niveau du tweeter sans affecter sa réponse en fréquences. Le résultat est un son plus chaleureux, plus réaliste avec une image directionnelle plus précise.

PAINTING YOUR TCI SERIES IN-WALL LOUDSPEAKERS

You will need:

- Paint of your choice (to make the job easier, we recommend spray painting the grille).
- A paperclip or corkscrew (for removing the paintable grille).
- Masking tape.
- Paint mask (to cover unpaintable parts, *supplied!*).

PREPARING TO PAINT:

1. Separate the parts of the speaker. If the speaker is not yet installed, the grille can be removed simply by pushing the clamp screws forward to push the grille off the speaker from the inside. If the speaker is already in the wall, carefully hook the grille with a bent paper clip and pull it gently away from the frame [figure 6].
2. Remove the cloth **scrim** from the inside of the grille. Replace after paint dries.
3. When painting the frame of the speaker, use the supplied paint masks to carefully mask off the front of the speakers to protect the drivers and baffles while painting. You can do this while the speaker is already installed in the wall (if, for instance, you're repainting the room). If you do not have the paint masks, carefully mask the speaker components using paper and masking tape.

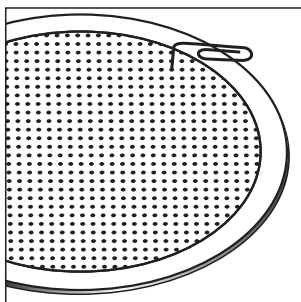

FIGURE 6

Use a paperclip to remove grille.

Use un sujetapapeles para quitar la rejilla.

Utilisez un trombone pour retirer la grille.

Entfernen Sie den Gitteraufsatz mit einer Büroklammer.

PEINTURE DE VOS HAUT-PARLEURS TCi

Vous aurez besoin de:

- Peinture de votre choix. Il est recommandé de vaporiser la grille avec une peinture aérosol.
- Un trombone ou un tire-bouchon (pour retirer la grille).
- Du ruban-cache
- Un cache-peinture (inclus) pour protéger les pièces qu'il ne faut pas peindre.

PREPARATION A LA PEINTURE

1. Séparez les divers éléments du haut-parleur. Si le haut-parleur n'est pas encore installé, la grille peut être retirée en poussant sur les vis des crampons pour éloigner la grille du haut-parleur depuis l'intérieur. Si le haut-parleur est déjà installé dans le mur, dégagez délicatement la grille à l'aide d'un trombone plié [figure 6].
2. Retirez la toile qui revêt l'intérieur de la grille (vous devrez la replacer lorsque la peinture sera sèche).
3. Lorsque vous peignez le cadre du haut-parleur, utilisez le cache-peinture inclus pour protéger les transducteurs et l'écran acoustique. Vous pouvez peindre un haut-parleur déjà installé dans un mur (p. ex. si vous repeignez la pièce); si vous n'avez plus les cache-peinture originaux, masquez bien les composants du haut-parleur avec du papier et du ruban-cache.

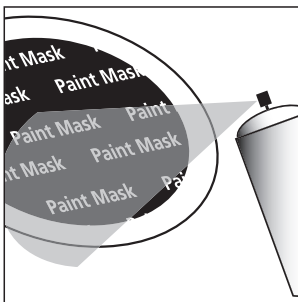

FIGURE 7

Mask the drivers and baffles, then spray paint in thin coats.

Enmascare los excitadores y los baffles, luego aplique manos delgadas de pintura aerosol.

Masquez les haut-parleurs et les écrans acoustiques puis vaporisez la peinture en couches minces

Decken Sie die Treiber und Resonanzwände ab.

Spritzen Sie dann den Lack in dünnen Schichten auf.

PAINTING THE FRAME:

1. Apply paint to exposed unmasked parts. Use two or more thin coats. Spray painting is recommended [figure 7].
2. When the paint is completely dry, remove the masking material.

PAINTING THE GRILLE:

1. The grille of the TCi Series speaker features an even, protective paint. This paint is an ideal primer.
2. Grilles must be spray painted. Do not use a brush and paint. Thick, brushed paint may clog the grille holes.
3. After removing the grille by carefully hooking it with a bent paper clip and pulling it gently away from the frame, remove the cloth scrim and spray on two thin coats of finish color. If you're using a compressor and spray gun, use the finest, most diffuse setting. Be careful not to fill the holes in the grille with paint [figure 8].
4. When the paint is completely dry, reinstall scrim carefully, then reinstall the grille by fitting it into its recess so that it is just resting on the frame. Starting with one corner, go around the speaker and push the grille into the grille notch a little bit at a time. Be gentle; the grille may be easily bent out of shape by rough handling. You will feel a positive "snap" when it is fully in place.

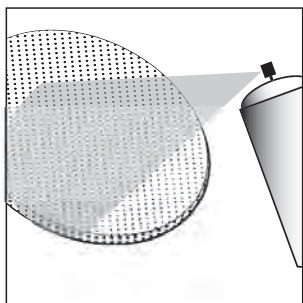

FIGURE 8

Paint the grille. Use thin coats of spray paint. Do not block grille holes with paint.

Pinte la rejilla. Aplique manos delgadas de pintura aerosol. No bloquee con pintura los agujeros de la rejilla.

Peinturez la grille. Appliquez des couches minces de peinture aerosol. N'obstruez pas les trous de la grille de peinture.

Streichen Sie den Gitteraufsatz. Verwenden Sie dazu dünne Spritzlackschichten. Die Öffnungen des Gitteraufsatzes dürfen nicht mit Farbe bzw. Lack blockiert werden.

PEINTURE DU CADRE:

1. Appliquez deux minces couches de peinture (ou plus) aux pièces non masquées. Il est recommandé de vaporiser le cadre de peinture [figure 7].
2. Lorsque la peinture est complètement sèche, retirez les cache-peinture.

PEINTURE DE LA GRILLE:

1. La grille des haut-parleurs de la Série TCi est enduite d'une peinture protectrice. Cette peinture constitue un apprêt idéal.
2. Les grilles doivent être vaporisées de peinture. N'utilisez pas de pinceau. La peinture plus épaisse appliquée au pinceau pourrait boucher les trous.
3. Après avoir dégagé la grille à l'aide d'un trombone plié et l'avoir retirée du cadre, retirez d'abord sa toile de revêtement intérieur puis vaporisez la grille de deux minces couches de peinture de finition. Si vous utilisez un compresseur ou un pistolet pulvérisateur, choisissez le réglage le plus fin, le plus diffus. Assurez-vous de ne pas boucher les trous de la grille avec la peinture [figure 8].
4. Lorsque la peinture est complètement sèche, remplacez la toile à l'intérieur de la grille puis réinstallez la grille en la posant d'abord délicatement sur le cadre. En commençant par un coin, poussez petit à petit la grille dans son encoche tout autour du cadre. Soyez délicat, la grille peut être facilement déformée. Vous sentirez la grille «cliquer» en place.

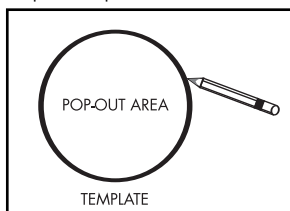

FIGURE 9a

Round Template: Trace within the pop-out area.

Plantilla redonda: Marque dentro del área que se va a desechar.

Gabarit rond: Tracez à l'intérieur du gabarit.

Runde Vorlage: Umranden Sie den inneren, gestanzten Teil der Vorlage.

INSTALLATION

Out of the box and into the wall, that's how easy it is to install Polk TC/ Series In-Wall Loudspeakers.

If you intend to do the installation yourself we recommend that you possess some skill in the proper use of hand and power tools. You should have a thorough understanding of local building and fire codes and a familiarity with the area behind the wall or ceiling into which you plan to install your speakers. Install speaker wires before installing speakers. Wire meeting appropriate building and fire codes must be used. Use at least 18 gauge wire or heavier for the utmost in sound quality. Wiring is best performed by an experienced professional. If you are in doubt that you possess the necessary skills or tools, consult your Polk Audio dealer, or a professional installer.

YOU WILL NEED:

- Pencil for marking the location of installation.
- Keyhole saw, utility knife or material- appropriate incising implement for cutting drywall or other wall material.
- Level.
- Screwdriver, preferably powered, with Phillips head bit.
- Power drill with appropriate bit (optional, for starting wall cut).

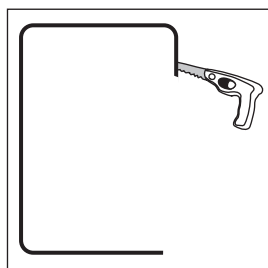

FIGURE 10

Cut the hole with the appropriate tool.

Haga el corte con la herramienta apropiada.

Taillez l'ouverture avec l'outil approprié

Schneiden Sie die Öffnung mit dem entsprechenden Werkzeug aus.

INSTALLATION

L'installation des haut-parleurs Polk TC/ Series «In-Wall» est très facile, littéralement «de la boîte au mur». Si vous comptez faire l'installation vous-même, vous devez posséder une certaine compétence dans l'utilisation d'outils manuels et électriques. Vous devez bien connaître le code du bâtiment et le code des incendies. Vous devez être familier avec l'espace qui se trouve derrière la surface du mur ou du plafond où vous comptez installer les haut-parleurs. Passez et fixez les câbles avant d'installer les haut-parleurs. Utilisez seulement des câbles conformes aux codes de bâtiment et des incendies. Utilisez du fil de calibre 18 ou plus gros pour assurer un rendement optimal. Le câblage devrait préférablement être confié à un professionnel expérimenté. Si vous ne croyez pas être assez habile ou ne possédez pas les outils nécessaires pour faire l'installation vous-même, consultez votre revendeur Polk ou un installateur professionnel.

VOUS AUREZ BESOIN DE:

- Un crayon pour marquer l'endroit de l'installation.
- Une scie d'entrée, un couteau tout usage ou un outil permettant de couper du placoplâtre ou autre matériau du mur.
- Un niveau.
- Un tournevis à tête Phillips (préférablement électrique).
- Une perceuse électrique avec mèche appropriée pour entamer l'embrasure (facultatif).

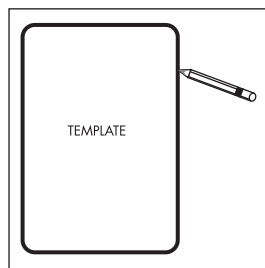

FIGURE 9b

Rectangular Template: Trace around the template.

Plantilla rectangular: Marque alrededor de la plantilla.

Gabarit rectangulaire: Tracez autour du gabarit.

Rechteckige Vorlage: Umranden Sie den äußeren Rand der Vorlage mit einem

FOLLOW THESE EASY STEPS:

- Make sure the material into which you plan to mount the speakers (plaster, drywall, paneling, stone, etc.) can support the weight of the speakers (see specification page for the weight of your model).
- Make sure the locations you select do not conceal studs, electrical wiring or plumbing. Prior to installation, hold the speaker in your chosen location to make sure it safely clears obstacles such as studs, corners, beams, lighting fixtures and door/window frames. Your cutout must be at least 1" (25mm) from adjoining walls or ceiling, internal studs or plumbing.
- Using the template, trace the installation location with a pencil. You can do this by holding the template in your preferred location and tracing around it. Use a level to make certain the template is straight and plumb. This is the exact cutout size. [figures 9a & 9b].
- Carefully cut the hole with the appropriate cutting tool for your wall or ceiling material. Start the hole by drilling a hole on the inside of the tracing (with the drill bit touching the line). Use this hole to insert the saw or knife and begin cutting [figure 10].
- Once you have cut the hole, fish your previously positioned wiring out of the hole and connect the speaker. Follow the hookup directions included with your receiver. Strip 1/2 inch (12 mm) of insulation from each of the two conductors of the wire to expose the bare metal and twist each of the conductors into a single unfrayed strand (so you have two unfrayed strands). Note that one of the terminals on the rear of each speaker is red (+) and the other is black (-). Make certain that you connect the wire from the red terminal (+) of your amplifier or receiver to the red terminal (+) on your speaker and the wire from the black terminal (-) of your amplifier or receiver to the black terminal (-) on your speaker. Most wire has some indicator (such as color-coding, ribbing or writing) on one of the two conductors to help you maintain consistency [figure 11].

SUIVEZ CES SIMPLES ETAPES:

- Assurez-vous que le matériau dans lequel vous comptez installer vos haut-parleurs (plâtre, pla-coplâtre, lambris, pierre, etc.) peut supporter le poids des haut-parleurs (voir la fiche technique pour le poids du modèle de vos haut-parleurs).
- Assurez-vous que l'endroit choisi pour l'installation murale ne dissimule pas de montants ou de solives, de fils électriques ou de plomberie. Avant son installation, tenez le haut-parleur à l'endroit choisi pour vous assurer qu'il sera suffisamment dégagé du plafond, des murs, des coins, des poutres, des luminaires et des cadres de portes et de fenêtres. L'embrasure doit être à au moins 25 mm (1 pouce) du mur ou du plafond adjacent, d'un montant ou d'une solive, ou de plomberie.
- À l'aide du gabarit, tracez l'endroit de l'installation avec un crayon. Vous pouvez accomplir cette besogne en tenant le gabarit à l'endroit choisi et en traçant tout autour. Utilisez un niveau pour vous assurer que le gabarit est bien droit et de niveau. C'est la taille exacte de l'embrasure. [figure 9a et 9b].
- Pratiquez soigneusement l'embrasure avec l'outil approprié au matériau de votre mur ou plafond. Commencez en faisant un trou à l'intérieur du traçage (la mèche touchant le traçage). Utilisez ce trou pour insérer la scie ou le couteau et commencer la coupe [figure 10].
- Une fois l'embrasure pratiquée, sortez-en le câble antérieurement installé et connectez-le au haut-parleur. Suivez les instructions de connexion fournies avec votre récepteur. Retirez 12 mm (1/2 po) d'isolation de chacun des deux conducteurs pour exposer les brins métalliques et tordez les brins de chaque conducteur pour former deux torons non éraillés. Notez qu'une des bornes à l'arrière de chaque haut-parleur est rouge (+) et l'autre noire (-). Assurez-vous de bien raccorder le fil provenant de la borne rouge (+) de votre amplificateur/récepteur à la borne rouge (+) de votre haut-parleur et le fil noir (-) provenant de la borne noire (-) de votre amplificateur/récepteur à la borne noire (-) de votre haut-parleur. La polarité de la plupart des fils à deux conducteurs est codée (couleur, nervure ou écriture) pour faciliter son identification [figure 11].

- To install the speaker, first carefully remove the grille using a straightened paperclip or other pointed metal tool. Insert the point into one of the grille perforations near a corner and lift the grille free. Never use a knife or screwdriver to pry between the grille and the speaker frame. This will damage your speaker.
- Loosen the rotating wall clamps by unscrewing them. Make sure that the rotating wall clamps are flipped inwards so that your speaker fits into your cutout without nicking your wall. Then place the speaker carefully into the cutout [figure 12].

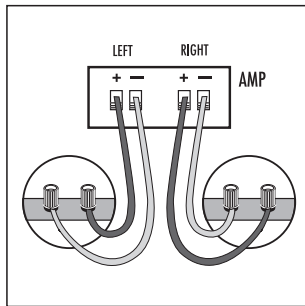

FIGURE 11

Hook up the speaker wires.

Conecte los cables de los altavoces.

Branchez les fils de haut-parleur.

Schließen Sie die Lautsprecherkabel an.

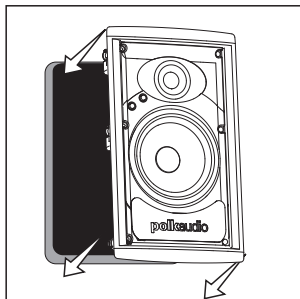

FIGURE 12

Place the speaker carefully into the cutout.

Coloque cuidadosamente el altavoz en el agujero.

Placez délicatement le haut-parleur dans l'ouverture.

Platzieren Sie die Lautsprecher vorsichtig in der ausgeschnittenen Öffnung.

- Pour installer le haut-parleur, retirez délicatement la grille à l'aide d'un trombone ou d'un outil pointu. Insérez la pointe dans un des trous dans un coin de la grille et dégagez doucement la grille. N'utilisez jamais un couteau ou un tournevis entre la grille et le cadre pour retirer la grille, cela pourrait endommager votre haut-parleur.
- Desserrez les crampons rotatifs en les dévissant. Assurez-vous que les crampons rotatifs sont dirigés vers l'intérieur de façon à ce que votre haut-parleur puisse pénétrer l'embrasure sans érafler le mur ou le plafond. Placez ensuite délicatement le haut-parleur dans l'embrasure [figure 12].

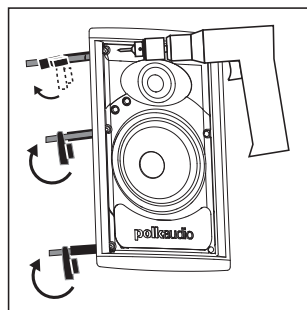

FIGURE 13

Tighten retaining wall clamps to engage wall. Use a #2 Phillips head screwdriver or a powered screwdriver.

Apriete las presas de retención de la pared para enganchar el altavoz a la pared. Use un destornillador Phillips No. 2 o un destornillador eléctrico.

Reserrez les attaches murales pour fixer solidement l'unité au mur. Utilisez un tournevis ou une perceuse à tête Phillips no 2.

Ziehen Sie die Wandklappen fest, um das System an der Wand zu befestigen. Verwenden Sie dazu einen Kreuzschlitzschraubendreher (Nr. 2) oder einen Schraubendreher mit Motorantrieb.

If you have a level, use it to help you correctly align the speaker. Tighten the wall clamp screws with a screwdriver. This will rotate the wall clamps and secure the speaker to the wall. Hint—on the TC265*i* and TC65*i* models, tighten the center screws before tightening the corners for the most flush fit to your wall. *Do not over-tighten the wall clamp screws* [figure 13].

- Carefully reinstall the grille by fitting it into its recess so that it is just resting on the frame. Starting with one corner, go around the speaker and push the grille into the grille notch a little bit at a time. Be gentle; the grille may be easily bent out of shape by rough handling. You will feel a positive “snap” when it is fully in place. (Where’s the corkscrew?)

SAFETY FIRST

When installing your TC*i* Series In-Wall Loudspeakers, be aware of the weight of your particular model (see specification page for the weight of your model) and the sturdiness of the material into which you are installing the speaker. Also be aware of any concealed studs, electrical wiring or plumbing in the wall or ceiling into which you are installing the speakers. If you are not sure of a safe way to install these speakers, consult a professional installer, your authorized Polk Audio dealer, or a building contractor.

If you plan to install your TC*i* Series speakers where water will directly contact them, it is advisable to use a silicone sealant or caulk between the frame of the speaker and the wall surface. This seal should prevent water from getting behind the loudspeaker and possibly damaging the wall surface. Do not position the speaker where water can pool on the surface of the woofer cone or tweeter dome, as this will greatly decrease the speaker’s useful life (and everything will sound—*glub!* *glub!*—like it’s coming from under water!).

Alignez correctement le haut-parleur à l’aide d’un niveau. Resserrez les vis des crampons avec un tournevis ; cela fera tourner les crampons qui fixeront solidement votre haut-parleur au mur ou au plafond. Conseil: pour les modèles TC265*i* et TC65*i* resserrez les vis du milieu avant de ressermer les vis des coins—le haut-parleur sera ainsi mieux affleuré. Ne serrez pas trop les vis des crampons [figure 13].

- Réinstallez soigneusement la grille en la posant d’abord délicatement sur l’encoche du cadre. En commençant par un coin, poussez petit à petit la grille dans son encoche tout autour du cadre. Soyez délicat, la grille peut être facilement déformée. Vous sentirez la grille « cliquer » en place.

SECURITE AVANT TOUT

Lorsque vous installez des haut-parleurs de la Série TC*i* «In-Wall», soyez conscient de leur poids spécifique (voir la fiche technique pour le poids des différents modèles) et des tolérances de charge portante du matériau sur lequel vous installez les haut-parleurs. Assurez-vous également qu’il n’y a aucun montant, solive, fil électrique ou plomberie de dissimulé dans le mur ou plafond.

Si vous avez des doutes sur la méthode d’installation sécuritaire de ces haut-parleurs, consultez votre revendeur Polk, un installateur professionnel ou un entrepreneur en bâtiment.

Si vous comptez installer des haut-parleurs TC*i* dans un endroit où ils pourraient entrer en contact avec de l’eau, il est recommandé d’utiliser un scellant ou mastic de silicone entre le cadre du haut-parleur et la surface du mur. Ce scellant devrait prévenir l’infiltration d’eau à l’arrière du haut-parleur (ce qui pourrait possiblement endommager la surface du mur). N’installez pas le haut-parleur dans un endroit où de l’eau pourrait s’accumuler sur la surface du woofer ou du tweeter—cela pourrait sérieusement réduire la vie utile du haut-parleur.

SPECIFICATIONS/FICHE TECHNIQUE

	TC60i	TC80i
Frequency Response Réponse en fréquences	32Hz-27kHz	32Hz-27kHz
Freq. Response -3dB Limit Rép. en fréq. limites -3dB	50Hz-25kHz	45Hz-25kHz
Recommended Power Puissance recommandée	10-125Wrms	10-125Wrms
Impedance Impédance	Compatible with 8 Ohm outputs Compatible avec sorties 8 Ohm	Compatible with 8 Ohm outputs Compatible avec sorties 8 Ohm
Efficiency (dB 1W/1m) Efficacité (dB 1w/1m)	90dB	90dB
Drive Unit Complement/Transducteurs Mid-Bass/Méd./graves	1-6 1/2" (16.5cm) polypropylene cone, rubber suspension 1-6 1/2" (16.5cm) cône en polypropylène expansé à charge minérale, suspension en caoutchouc	1-8" (20.3cm) mineral filled polypropylene cone, rubber suspension 1-8" (20,3cm) cône en polypropylène, suspension en caoutchouc
Tweeter	1" (25mm) cloth dome in swivel mount 1" (25mm) dôme en tissu sur montant pivotant	1" (25mm) cloth dome in swivel mount 1" (25mm) dôme en tissu sur montant pivotant
Outside Diameter Diamètre extérieur	9 5/16" (23.65cm)	10 5/8" (27cm)
Cutout Dimensions Dimensions de l'embrasure	8 3/16" (20.65cm)	9 3/8" (24.76cm)
Mounting Depth assum. 1/2" drywall Prof. de montage avec plac. 1/2"	4 9/16" (11.59cm)	4 13/16" (12.22cm)
Shipping Weight Poids à l'expédition	7 lbs. (3.18kgs)/each	10 lbs. (4.54kgs)/each

	TC65i	TC265i
Frequency Response Réponse en fréquences	32Hz-27kHz	30Hz-27kHz
Freq. Response -3dB Limits Rép. en fréq. limites -3dB	50Hz-25kHz	45Hz-25kHz
Recommended Power Puissance recommandée	10-125Wrms	10-200Wrms
Impedance Impédance	Compatible with 8 Ohm outputs Compatible avec sorties 8 Ohm	Compatible with 8 Ohm outputs Compatible avec sorties 8 Ohm
Efficiency (dB 1W/1m) Efficacité (dB 1w/1m)	90dB	91dB
Drive Unit Complement/Transducteurs Mid-Bass/Méd./graves	1-6 1/2" (16.5cm) polypropylene cone, rubber suspension 1-6 1/2" (16.5cm) cône en polypropylène, suspension en caoutchouc	1-6 1/2" (16.5cm) polypropylene cone, rubber suspension 1-6 1/2" (16.5cm) cône en polypropylène, suspension en caoutchouc
Woofers	n/a s.o.	1-6 1/2" (16.5cm) mineral polypropylene cone, rubber suspension 1-6 1/2" (16.5cm) cône en polypropylène à charge minérale, suspension en caoutchouc
Tweeter	1" (25mm) cloth dome in ball and socket 1" (25mm) dôme en tissu sur rotule sphérique	1" (25mm) cloth dome in ball and socket 1" (25mm) dôme en tissu sur rotule sphérique
Outside Dimensions (W x H) Dimensions extérieures (L x H)	8 1/2" x 14 5/16" x 3 3/16" 21.59cm x 36.35cm x 8.10cm	8 1/2" x 20 13/16" x 3 1/2" 21.59cm x 52.86cm x 8.89cm
Cutout Dimensions (W x H) Dim. de l'embrasure (L x H)	7 1/4" x 12 3/4" 18.42cm x 32.39cm	7 1/4" x 19 3/16" 18.42cm x 48.74cm
Depth assum. 1/2" drywall Profond. avec placoplatre 1/2"	2 11/16" (6.83cm)	3" (7.62cm)
Shipping Weight Poids à l'expédition	7 lbs. (3.18kgs)/each	10 lbs. (4.54kgs)/each

POLK AUDIO LIMITED WARRANTY

Polk Audio, Inc., warrants to the original retail purchaser only. This warranty will terminate automatically prior to its stated expiration if the original retail purchaser sells or transfers the Product to any other party.

Polk Audio, Inc., warrants, to the original retail purchaser only, that the LOUDSPEAKER(S), PASSIVE CROSSOVER COMPONENT(S) and ENCLOSURE on this Polk Audio Loudspeaker Product will be free from defects in material and workmanship for a period of five (5) years from the date of original retail purchase from a Polk Audio Authorized Dealer.

Furthermore, Polk Audio, Inc., warrants, to the original retail purchaser only, that any AMPLIFIER OR OTHER ELECTRONIC COMPONENT that may be included in this Polk Audio Loudspeaker Product will be free from defects in material and workmanship for a period of three (3) years from the date of original retail purchase from a Polk Audio Authorized Dealer.

To allow Polk Audio to offer the best possible warranty service, please register your new product online at: www.polkaudio.com/registration or call Polk customer service 800-377-7655 in the USA and Canada (outside the USA: 410-358-3600) within ten (10) days of the date of original purchase. Be sure to keep your original purchase receipt.

Defective Products must be shipped, together with proof of purchase, prepaid insured to the Polk Audio Authorized Dealer from whom you purchased the Product, or to the Factory at 2550 Britannia Boulevard, Suite A, San Diego, California 92154. Products must be shipped in the original shipping container or its equivalent; in any case the risk of loss or damage in transit is to be borne by you. If upon examination at the Factory or Polk Audio Authorized Dealer it is determined that the unit was defective in materials or workmanship at any time during this Warranty period, Polk Audio or the Polk Audio Authorized Dealer will, at its option, repair or replace this Product at no additional charge, except as set forth below. All replaced parts and Products become

the property of Polk Audio. Products replaced or repaired under this warranty will be returned to you, within a reasonable time, freight prepaid.

This warranty does not include service or parts to repair damage caused by accident, disaster, misuse, abuse, negligence, inadequate packing or shipping procedures, commercial use, voltage inputs in excess of the rated maximum of the unit, cosmetic appearance of cabinetry not directly attributable to defect in materials or workmanship, or service, repair, or modification of the Product which has not been authorized or approved by Polk Audio. This warranty shall terminate if the Serial number on the Product has been removed, tampered with or defaced.

This warranty is in lieu of all other expressed Warranties. If this Product is defective in materials or workmanship as warranted above, your sole remedy shall be repair or replacement as provided above. In no event will Polk Audio, Inc. be liable to you for any incidental or consequential damages arising out of the use or inability to use the Product, even if Polk Audio, Inc. or a Polk Audio Authorized Dealer has been advised of the possibility of such damages, or for any claim by any other party. Some states do not allow the exclusion or limitation of consequential damages, so the above limitation and exclusion may not apply to you.

All implied warranties on this Product are limited to the duration of this expressed Warranty. Some states do not allow limitation on how long an implied Warranty lasts, so the above limitations may not apply to you. This Warranty gives you specific legal rights, and you also may have other rights which vary from state to state.

This Warranty applies only to Products purchased in Canada, the United States of America, its possessions, and U.S. and NATO armed forces exchanges and audio clubs.

The Warranty terms and conditions applicable to Products purchased in other countries are available from the Polk Audio Authorized Distributors in such countries.

WARNING: LISTEN CAREFULLY

Polk Audio loudspeakers and subwoofers are capable of playing at extremely high volume levels, which could cause serious or permanent hearing damage. Polk Audio, Inc. accepts no liability for hearing loss, bodily injury or property damage resulting from the misuse of its products.

Keep these guidelines in mind and always use your own good judgment when controlling volume:

- You should limit prolonged exposure to volumes that exceed 85 decibels(dB).
- High volume in an automobile can hinder your ability to safely operate a vehicle.
- You are responsible for knowing the local laws governing acceptable mobile volume levels.

For more about safe volume levels, go to: www.polkaudio.com/education/article/SPL/.

Or refer to the Occupational Health and Safety Administration (OSHA) guidelines at:

www.osha.gov/dts/osta/otm/noise/standards_more.html.

AVERTISSEMENT: ECOUTEZ BIEN

Les haut-parleurs et subwoofers Polk Audio sont capables de générer des niveaux de pression sonore extrêmement élevés pouvant causer des dommages auditifs graves ou permanents. Polk Audio Inc. ne peut être tenue responsable de perte d'ouïe, de blessure ou de dommages matériels causés par l'usage abusif de ses produits.

Tenez compte de recommandations suivantes et faites preuve de discernement lorsque vous contrôlez le volume:

- Limitez l'exposition prolongée à des niveaux sonores excédant 85 décibels (dB).
- Un volume sonore élevé dans une automobile peut nuire à la conduite sécuritaire.
- Vous êtes tenu de connaître les lois locales régissant le volume sonore mobile.

Pour plus d'information sur les niveaux sécuritaires de pression sonore visitez:

www.polkaudio.com/education/article/SPL/.

Ou référez-vous aux normes de la OSHA (Occupational Health and Safety Administration)

à l'adresse web: http://www.osha.gov/dts/osta/otm/noise/standards_more.html.

GARANTIE LIMITÉE DE POLK AUDIO

La garantie de Polk Audio, Inc., n'est valide que pour l'acheteur au détail original. La garantie sera automatiquement annulée avant sa date d'expiration spécifiée si l'acheteur original vend ou transfère le produit à tout autre parti.

Polk Audio, Inc., garantit - à l'acheteur au détail original seulement - que le ou les HAUT-PARLEUR(S), COMPOSANTE(S) DE FILTRE PASSIF et CAISSON(S) de ce produit Polk Audio seront exempts de tout défaut attribuable aux pièces d'origine et à la main d'œuvre pour une période de cinq (5) ans à partir de la date de l'achat au détail original chez un revendeur agréé Polk Audio.

En outre, Polk Audio, Inc., garantit - à l'acheteur au détail original seulement - que TOUT AMPLIFICATEUR OU TOUT AUTRE COMPOSANTE ÉLECTRONIQUE qui pourrait faire partie ce produit Polk Audio sera exempt de tout défaut attribuable aux pièces d'origine et à la main d'œuvre pour une période de cinq (3) ans à partir de la date de l'achat au détail original chez un revendeur agréé Polk Audio.

Pour permettre à Polk Audio de vous offrir le meilleur service de garantie possible, veuillez enregistrer votre nouveau produit en ligne à l'adresse web: www.polkaudio.com/registration - ou contactez le Service à la Clientèle de Polk au 800-377-7655 aux États-Unis et au Canada (à l'extérieur des É.U.:410-358-3600) dans les dix (10) jours suivant la date de l'achat original. Assurez-vous de conserver votre reçu d'achat original.

Les produits défectueux doivent être expédiés, avec une preuve d'achat, francs de port et assurés, au revendeur agréé Polk Audio de qui vous avez acheté le produit, ou à l'usine Polk Audio, 2550 Britannia Boulevard, Suite A, San Diego, California 92154.

Les produits doivent être expédiés dans leur carton d'expédition original ou dans un contenant équivalent. Le propriétaire doit assumer tout risque de perte ou de dommage en transit.

Si, suite à l'examen du produit à l'usine Polk ou chez le marchand agréé Polk Audio, il est déterminé que la défectuosité est imputable aux matériaux d'origine ou à la main d'œuvre au cours de la période de la garantie spécifiée, Polk Audio ou le revendeur Polk Audio, à sa guise, réparera ou remplacera le produit sans frais additionnels et selon les conditions décrites ci-dessous.

Toute pièce ou produit remplacé devient la propriété de Polk Audio. Les produits réparés ou remplacés sous la garantie vous seront expédiés francs de port dans un délai raisonnable.

Cette garantie n'inclut pas le service ou les pièces nécessaires à la réparation des dommages provoqués par accident, désastre, abus, négligence, mode d'expédition ou emballage inadéquat, utilisation commerciale, tensions supérieures au maximum prescrit pour l'unité, aspect visuel du meuble non directement attribuable à un défaut de pièces d'origine ou de main d'œuvre, ou par le service, la réparation, ou toute modification du produit qui n'a pas été autorisé ou approuvé par Polk Audio. Cette garantie sera annulée si le numéro de série sur le produit a été enlevé, altéré ou falsifié.

Cette garantie prend préséance sur toutes autres garanties énoncées. Si la défectuosité de ce produit est imputable aux pièces d'origine ou à la main d'œuvre selon les conditions de la garantie exprimées ci-dessus, votre seul recours sera la réparation ou le remplacement selon les conditions décrites ci-dessus.

Dans aucun cas Polk Audio, Inc. pourra-t-elle être tenue responsable pour tout dommage accessoire ou indirect causé par l'utilisation ou par l'incapacité d'utilisation du produit, même si Polk Audio, Inc. ou un revendeur agréé Polk Audio, a été avisé de la possibilité de tel dommage, ou pour toute réclamation par tout autre parti.

Certains états ne permettant pas l'exclusion ou la limitation des dommages indirects, les limitations et exclusions exprimées ci-dessus pourraient ne pas s'appliquer dans votre cas.

Toutes les garanties tacites sur ce produit sont limitées à la durée de la garantie énoncée. Certains états ne permettant pas la limitation de la durée d'une garantie tacite, les limitations ci-dessus pourraient ne pas s'appliquer dans votre cas. Cette garantie vous accorde des droits légaux spécifiques; vous pourriez également avoir d'autres droits qui pourraient varier d'état en état.

Cette garantie s'applique seulement aux produits achetés au Canada, aux États-Unis d'Amérique et ses possessions, et dans les clubs audio et d'échange des forces armées des É.U. et de l'OTAN. Les modalités et les conditions de garantie applicables aux produits achetés dans d'autres pays sont disponibles chez les distributeurs agréés Polk Audio établis dans ces pays. Canada, the United States of America, its possessions, and U.S. and NATO armed forces exchanges and audio clubs.

The Warranty terms and conditions applicable to Products purchased in other countries are available from the Polk Audio Authorized Distributors in such countries.



Product Disposal - Certain international, national and/or local laws and/or regulations may apply regarding the disposal of this product. For further detailed information, please contact the retailer where you purchased this product or the Polk Audio Importer/Distributor in your country. A listing of Polk Audio Importer/ Distributors can be found on the Polk Audio website www.polkaudio.com or by contacting Polk Audio at 5601 Metro Drive, Baltimore, Maryland 21215, USA— Phone: +1 410 358-3600.

Récupération du produit – Certaines lois ou certains règlements internationaux, nationaux et/ou régionaux pourraient s'appliquer à la récupération de ce produit. Pour plus d'information, communiquez avec le revendeur de ce produit ou avec l'importateur/ distributeur de ce produit dans votre pays. Vous trouverez la liste des importateurs/ distributeurs des produits Polk Audio sur le site www.polkaudio.com ou en communiquant avec Polk Audio: 5610 Metro Drive, Baltimore, Maryland 21215, USA – Tél.: +1 410 358-3600.

"Polk Audio" is a trademark of Britannia Investment Corporation.

«Polk Audio» est une marque de commerce de la Britannia Investment Corporation.

polkaudio®

5601 METRO DRIVE,
BALTIMORE, MARYLAND 21215, USA,
800-377-7655, FAX: 410-764-5266
www.polkaudio.com



Free Manuals Download Website

<http://myh66.com>

<http://usermanuals.us>

<http://www.somanuals.com>

<http://www.4manuals.cc>

<http://www.manual-lib.com>

<http://www.404manual.com>

<http://www.luxmanual.com>

<http://aubethermostatmanual.com>

Golf course search by state

<http://golfingnear.com>

Email search by domain

<http://emailbydomain.com>

Auto manuals search

<http://auto.somanuals.com>

TV manuals search

<http://tv.somanuals.com>