

polkaudio®

RM75/RM85/RM90 Series

RM75: COMPACT 5-PAK AUDIO SYSTEM
RM85: COMPACT 5-PAK AUDIO SYSTEM
RM95: COMPACT 5-PAK AUDIO SYSTEM
RM96: COMPACT 6-PAK AUDIO SYSTEM
RM97: COMPACT 7-PAK AUDIO SYSTEM

For more detailed hookup info, visit www.polkaudio.com.

Para obtener información más detallada sobre conexiones, visite www.polkaudio.com.

Per informazioni più dettagliate sulle configurazioni, visitate www.polkaudio.com.

Detailliertere Anschlussinformationen finden Sie bei www.polkaudio.com.

Para obter informações de instalação mais detalhadas, visite o site www.polkaudio.com.

Pour plus de détails sur le raccordement, visitez www.polkaudio.com.

CAUTION
RISK OF ELECTRIC SHOCK
DO NOT OPEN

CAUTION: TO REDUCE THE RISK OF ELECTRIC SHOCK, DO NOT REMOVE COVER (OR BACK). NO USER-SERVICEABLE PARTS INSIDE. REFER SERVICING TO QUALIFIED SERVICE PERSONNEL.

 The lightning flash with arrowhead symbol within an equilateral triangle, is intended to alert the user to the presence of uninsulated "dangerous voltage" within the product's enclosure that may be of sufficient magnitude to constitute a risk of electric shock to persons.

 The exclamation point within an equilateral triangle is intended to alert the user to the presence of important operating and maintenance (servicing) instructions in the literature accompanying the product.

WARNING
TO REDUCE THE RISK OF FIRE OR ELECTRIC SHOCK, DO NOT EXPOSE THIS APPLIANCE TO RAIN OR MOISTURE.

CAUTION
TO PREVENT ELECTRIC SHOCK, MATCH WIDE BLADE OF PLUG TO WIDE SLOT, FULLY INSERT.

ATTENTION
RISQUE DE CHOC ÉLECTRIQUE
NE PAS OUVRIR

ATTENTION: AFIN DE RÉDUIRE LE RISQUE DE CHOC ÉLECTRIQUE, NE PAS OUVRIR LE BOÎTIER OU RETIRER LE PANNEAU ARRIÈRE. AUCUNE PIÈCE RÉPARABLE PAR L'UTILISATEUR À L'INTÉRIEUR. CONFIER L'ENTRETIEN DE CET APPAREIL À UN TECHNICIEN QUALIFIÉ

 Le symbole de l'éclair dans un triangle équilatéral indique la présence d'une "tension dangereuse" non isolée suffisamment élevée pour constituer un risque de choc électrique.

 Un point d'exclamation dans un triangle équilatéral indique la présence d'importantes instructions concernant l'opération et l'entretien (service) de ce produit.

AVERTISSEMENT
AFIN DE LIMITER LE RISQUE D'INCENDIE OU DE CHOC ÉLECTRIQUE, NE PAS EXPOSER CET APPAREIL À LA PLUIE OU À L'HUMIDITÉ.

ATTENTION
POUR PRÉVENIR LES CHOC ÉLECTRIQUES, INSÉREZ À FOND LA LAME LARGE DE LA FICHE DANS LA FENTE LARGE DE LA PRISE DE COURANT.

 Product Disposal—
Certain international, national and/or local laws and/or regulations may apply regarding the disposal of this product. For further detailed information, please contact the retailer where you purchased this product or the Polk Audio Importer/Distributor in your country. A listing of Polk Audio Importer/Distributors can be found on the Polk Audio website www.polkaudio.com or by contacting Polk Audio at: 5601 Metro Drive, Baltimore, Maryland 21215, USA—Phone: +1 410 358-3600.

ENGLISH

IMPORTANT SAFETY INSTRUCTIONS READ BEFORE OPERATING EQUIPMENT

1. Read these instructions.
 2. Keep these instructions.
 3. Heed all warnings.
 4. Follow all instructions.
 5. Do not use this apparatus near water.
 6. Clean only with dry cloth.
 7. Do not block any ventilation openings. Install in accordance with the manufacturer's instructions.
 8. Do not install near any heat sources such as radiators, heat registers, stoves, or other apparatus (including amplifiers) that produce heat.
 9. Do not defeat the safety purpose of the polarized or grounding-type plug. A polarized plug has two blades with one wider than the other. A grounding type plug has two blades and a third grounding prong. The wide blade or the third prong are provided for your safety. If the provided plug does not fit into your outlet, consult an electrician for replacement of the obsolete outlet.
 10. Protect the power cord from being walked on or pinched particularly at plugs, convenience receptacles, and the point where they exit from the apparatus.
 11. Only use attachments/accessories specified by the manufacturer.
 12. Use only with the cart, stand, tripod, bracket, or table specified by the manufacturer, or sold with the apparatus. When a cart is used, use caution when moving the cart/apparatus combination to avoid injury from tip-over.
 13. Unplug this apparatus during lightning storms or when unused for long periods of time.
 14. Refer all servicing to qualified service personnel. Servicing is required when the apparatus has been damaged in any way, such as power-supply cord or plug is damaged, liquid has been spilled or objects have fallen into the apparatus, the apparatus has been exposed to rain or moisture, does not operate normally, or has been dropped.
 15. **WARNING:** To reduce the risk of fire or electric shock, this apparatus should not be exposed to rain or objects filled with liquids, such as vases, should not be placed on this apparatus.
 16. To completely disconnect this equipment from the mains, disconnect the power supply cord plug from the receptacle.
 17. The main plug of the power supply cord shall remain readily operable.
- WARNING: Listen Carefully**
Polk Audio loudspeakers and subwoofers are capable of playing at extremely high volume levels, which could cause serious or permanent hearing damage. Polk Audio, Inc. accepts no liability for hearing loss, bodily injury or property damage resulting from the misuse of its products.
- Keep these guidelines in mind and always use your own good judgment when controlling volume: You should limit prolonged exposure to volumes that exceed 85 decibels(dB).
- For more about safe volume levels, go to www.polkaudio.com/education/article/SPL/, or refer to the Occupational Health and Safety Administration (OSHA) guidelines at www.osha.gov/dts/osta/otm/noise/standards_more.html.



FRANÇAIS

CONSIGNES DE SÉCURITÉ IMPORTANTES À LIRE AVANT D'UTILISER L'ÉQUIPEMENT

1. Lire les présentes instructions.
2. Conserver ces instructions.
3. Respecter tous les avertissements.
4. Suivre toutes les instructions.
5. Ne pas utiliser cet appareil à proximité de l'eau.
6. Nettoyer avec un chiffon sec uniquement.
7. Ne pas obstruer les ouïes de ventilation. Installer conformément aux instructions du constructeur.
8. Ne pas installer à proximité de sources de chaleur telles que les radiateurs, les grilles de chauffage, les cuisinières et les autres appareils (notamment les amplificateurs) dégageant de la chaleur.
9. Ne pas neutraliser le dispositif de sécurité que constitue la fiche polarisée ou à broche de terre. Une fiche polarisée a une lame plus large que l'autre. Une fiche à broche de terre est munie de deux lames et d'une troisième broche pour la terre. La lame large et la troisième broche sont prévues pour la sécurité de l'utilisateur. Si la fiche fournie ne rentre pas dans votre prise de courant, demander à un électricien de remplacer cette prise d'un type ancien.
10. Protéger le cordon d'alimentation en s'assurant qu'il ne risque pas d'être piétiné ou écrasé, en particulier près des fiches, des blocs multiprises et de son point de sortie de l'appareil.
11. Utiliser uniquement les accessoires préconisés par le constructeur.
12. Utiliser exclusivement avec le chariot, le support, le trépied, la console ou le bâti recommandé par le fabricant ou vendu avec l'appareil. Lorsqu'un chariot est utilisé, faire preuve de prudence pour déplacer l'ensemble chariot/appareil afin d'éviter un renversement pouvant causer des blessures.
13. Débrancher cet appareil en cas d'orage ou lorsqu'il reste inutilisé pendant une longue durée.
14. Tout travail de dépannage doit être confié à un réparateur professionnel compétent. En cas de dommages, il faut faire réparer l'appareil, par exemple si la fiche ou le cordon d'alimentation a été endommagé, si un liquide a été renversé ou si un objet a pénétré à l'intérieur de l'appareil, si l'appareil a été exposé à la pluie ou à l'humidité, s'il ne fonctionne pas normalement ou s'il a subi une chute.
15. **AVERTISSEMENT :** Pour réduire les risques d'incendie et de choc électrique, ne pas exposer cet appareil à la pluie ni à l'humidité, et ne pas poser dessus de récipient rempli de liquide, tel qu'un vase.
16. Pour isoler complètement cet équipement de l'alimentation secteur, débrancher son cordon d'alimentation de la prise de courant.
17. La fiche principale du cordon d'alimentation doit demeurer facile d'accès.



AVERTISSEMENT: Écoutez bien

Les haut-parleurs et subwoofers Polk Audio sont capables de générer des niveaux de pression sonore extrêmement élevés pouvant causer des dommages auditifs graves ou permanents. Polk Audio Inc. ne peut être tenue responsable de perte d'ouïe, de blessure corporelle ou de dommages matériels résultant de l'usage abusif de ses produits.

Tenez compte du conseil suivant et faites preuve de discernement lorsque vous contrôlez le volume: Limitez l'exposition prolongée à des niveaux sonores excédant 85 décibels (dB).

Pour plus d'information sur les niveaux sécuritaires de pression sonore visitez: www.polkaudio.com/education/article/SPL/, ou référez-vous aux normes de la OSHA (Occupational Health and Safety Administration) à l'adresse web: www.osha.gov/dts/osta/otm/noise/standards_more.html.

ESPAÑOL

IMPORTANTES INSTRUCCIONES DE SEGURIDAD LEER ANTES DE HACER FUNCIONAR EL EQUIPO

1. Lea estas instrucciones.
2. Guarde estas instrucciones.
3. Respete todas las advertencias.
4. Siga todas las instrucciones.
5. No use este aparato cerca del agua.
6. Límpiolo solamente con un paño seco.
7. No bloquee las aberturas de ventilación. Instale el aparato de acuerdo con las instrucciones del fabricante.
8. No lo instale cerca de fuentes de calor, tales como radiadores, rejillas de piso, cocinas u otros aparatos (incluso amplificadores) que producen calor.
9. No anule la seguridad implícita en el enchufe polarizado o con conexión a tierra. Los enchufes polarizados tienen dos patas, una más ancha que la otra. Los enchufes con conexión a tierra tienen dos patas iguales y una clavija de conexión a tierra. La pata ancha o la clavija de conexión a tierra han sido incorporadas al diseño por la seguridad del usuario. Si el enchufe no entra en el tomacorrientes, consulte a un electricista para que cambie el tomacorrientes obsoleto.
10. Evite que el cordón de alimentación sea pisado o aplastado, en particular cerca del enchufe, cerca del tomacorrientes y en el punto en que el cordón sale del aparato.
11. Use sólo los accesorios especificados por el fabricante.
12. Use el aparato solamente con el carrito, pedestal, trípode, soporte o mesa especificado por el fabricante o vendido con el aparato. Sea precavido cuando mueva el aparato en un carrito para evitar las lesiones que pueda producir un volcamiento.



13. Desenchufe el aparato durante tormentas eléctricas o cuando no lo use durante largos períodos de tiempo.
14. Encargue todo servicio del aparato al personal de servicio calificado. Se requiere servicio cuando el aparato ha sido dañado de alguna manera, tal como cuando se ha dañado el enchufe o el cordón de alimentación, han caído líquidos u objetos dentro del aparato o el aparato se ha dejado caer, ha dejado de funcionar normalmente o ha sido expuesto a la lluvia o a la humedad.
15. **ADVERTENCIA.** Para reducir el riesgo de incendio o de descarga eléctrica, este aparato no debe ser expuesto a la lluvia o a la humedad, y no se le deben colocar encima objetos llenos de líquido, tales como floreros.
16. Para desconectar completamente este equipo de los tomacorrientes de CA de la pared, desenchufe del tomacorrientes el enchufe del cordón de alimentación.
17. Debe ser fácil manipular el enchufe del cordón de alimentación.

ADVERTENCIA: Escuche cuidadosamente.

Los altavoces y subwoofers de Polk Audio son capaces de reproducir sonido a volúmenes extremadamente altos, lo cual podría causar daño auditivo grave o permanente. Polk Audio, Inc. no acepta ninguna responsabilidad por pérdida del oído, lesiones corporales o daños a la propiedad producidos por el uso inadecuado de sus productos.

Tenga en mente estas directrices y ponga siempre en práctica su sentido común al controlar el volumen: limite la exposición prolongada a volúmenes de más de 85 decibels (dB). Usted es responsable de saber las leyes locales sobre niveles de volumen aceptables en automóviles.

Para obtener más información sobre niveles de volumen, vaya a www.polkaudio.com/education/article/SPL/ o consulte las directrices de la Administración de Seguridad y Salud Ocupacional (Occupational Health and Safety Administration, OSHA) en www.osha.gov/dts/osta/otm/noise/standards_more.html.

DEUTSCH

WICHTIGE SICHERHEITSHINWEISE VOR BEDIENUNG DER GERÄTE DURCHLESEN

1. Lesen Sie diese Anweisungen durch
2. Behalten Sie diese Anweisungen.
3. Beachten Sie alle Warnhinweise.
4. Folgen Sie allen Anleitungen.
5. Verwenden Sie diese Geräte nicht in der Nähe von Wasser.
6. Reinigen Sie sie nur mit einem trockenen Tuch
7. Blockieren Sie keine Lüftungsöffnungen. Installieren Sie die Geräte entsprechend den Herstelleranweisungen.
8. Installieren Sie sie nicht in der Nähe von Wärmequellen wie Heizkörpern, Warmlufteintrittsöffnungen, Öfen oder anderen wärmeerzeugenden Geräten (einschließlich Verstärkern).
9. Sie dürfen die Sicherheitsfunktion polarisierter oder geerdeter Stecker nicht außer Kraft setzen. Ein polarisierter Stecker hat zwei Klippen, wobei eine dicker ist als die andere. Ein geerdeter Stecker hat zwei Klippen und einen dritten Erdungsstift. Die dicke Klinke oder der dritte Stift dienen Ihrer Sicherheit. Wenn der mitgelieferte Stecker nicht in Ihre Steckdose passt, sollten Sie die Steckdose durch einen Elektriker ersetzen lassen. Ein polarisierter Stecker hat zwei Klippen, wobei eine dicker ist als die andere.
10. Vermeiden Sie, dass das Netzkabel belastet oder geknickt wird, vor allem bei Steckern, Zusatzsteckdosen, und beim Ausgang aus dem Gerät
11. Verwenden Sie ausschließlich vom Hersteller empfohlene Zusatzgeräte/Zubehör.
12. Verwenden Sie ausschließlich Wagen, Stände, Stative, Halterungen oder Tische, die von Hersteller empfohlen oder mit dem Gerät verkauft wurden. Bei Verwendung eines Wagens sollten Sie vorsichtig sein, damit Wagen und Gerät nicht umkippen und Verletzungen verursachen.
13. Trennen Sie dieses Gerät bei Gewittern vom Netz, oder wenn es längere Zeit nicht benutzt wird.
14. Lassen Sie alle Wartungen von geschulten Kundendiensttechnikern durchführen. Eine Wartung ist nötig, wenn das Gerät auf irgendeine Weise beschädigt wurde, z.B. durch Schäden am Netzkabel oder -stecker, durch Verschütten von Flüssigkeiten, durch das Hineinfallen von Objekten, durch Regen oder Feuchtigkeit, wenn es nicht richtig funktioniert oder wenn es fallengelassen wurde.
15. **WARNUNG:** Um die Gefahr eines Feuers oder Stromschlags zu verringern, ist dieses Gerät vor Regen oder Feuchtigkeit zu schützen, und mit Flüssigkeit gefüllte Gefäße, wie Vasen, sollten nicht auf diesem Gerät platziert werden.
16. Um dieses Gerät vollständig vom Netz zu trennen, ziehen Sie das Netzkabel aus der Steckdose.
17. Der Hauptstecker des Netzkabels sollte stets in gutem Betriebszustand sein.



ACHTUNG: Vorsicht beim Zuhören!

Polk Audio-Lautsprecher und Subwoofer können extrem hohe Lautstärkepegel erzeugen, die schwere oder permanente Hörschäden verursachen könnten. Polk Audio, Inc. ist für auf den Missbrauch seiner Produkte zurückzuführende Hörschäden, Verletzungen oder Sachschäden nicht haftbar.

Denken Sie an diese Richtlinien und begrenzen Sie die Lautstärke auf ein vernünftiges Maß: Sie sollten sich nicht zu lange Lautstärken über 85 Dezibel (dB) aussetzen.

Weitere Informationen über sichere Lautstärkepegel finden Sie unter www.polkaudio.com/education/article/SPL/ oder in den Richtlinien der Occupational Health and Safety Administration (OSHA) unter www.osha.gov/dts/osta/otm/noise/standards_more.html.

INFORMAZIONI IMPORTANTI PER LA SICUREZZA LEGGERE PRIMA DI UTILIZZARE L'EQUIPAGGIAMENTO

1. Leggere queste istruzioni.
2. Conservare queste istruzioni.
3. Prestare attenzione alle avvertenze.
4. Seguire tutte le istruzioni
5. Non utilizzare questo apparato vicino all'acqua.
6. Pulire solo con un panno asciutto.
7. Non bloccare alcuna apertura per la ventilazione. Installare secondo le istruzioni fornite dal fabbricante.
8. Non installare vicino a fonti di calore come ad esempio radiatori, camini, stufe o altre apparecchiature che generino calore, inclusi gli amplificatori.
9. Non disabilitare la polarizzazione di spine di alimentazione con presa di massa. Una spina senza massa ha due terminali. Una spina con massa ha tre terminali. Il terminale di massa è presente per migliorare la sicurezza. Se la spina non può essere inserita nella presa, contattare un elettricista per sostituire la presa.
10. Evitare che il cavo dell'alimentazione venga calpestato o stretto, soprattutto in prossimità della spina o dell'involucro, o dove il cavo esce dall'apparato.
11. Utilizzare solo gli accessori forniti dal fabbricante.
12. Utilizzare solo con il carrello, cavalletto, podio, staffa o tavolo specificato dal fabbricante o venduto con l'apparato. Se viene usato un carrello, fare attenzione per evitare danni dovuti al ribaltamento del carrello stesso o dell'apparato.
13. Scollegare l'apparato durante i temporali o se non utilizzato per lunghi periodi di tempo.
14. Contattare personale di assistenza qualificato per qualsiasi intervento di assistenza. Ottenere assistenza se l'apparato è danneggiato in alcun modo, per esempio se si hanno danni alla spina o al cavo di alimentazione, se è stato versato del liquido, se l'apparato è stato esposto a pioggia o umidità, se non funziona normalmente o se è caduto.
15. **AVVERTENZA:** per evitare i rischi di incendio e di scossa elettrica, non esporre l'apparato alla pioggia o all'umidità e non posizionare sull'unità alcun contenitore contenente un liquido, come ad esempio un vaso.
16. Per scollegare completamente questa attrezzatura dalla presa di alimentazione c.a., scollegare il cavo di alimentazione dall'involucro.
17. La spina del cavo di alimentazione deve essere sempre facilmente accessibile.



ATTENZIONE: usare cautela durante l'ascolto.

Gli altoparlanti e subwoofer Polk Audio sono in grado di funzionare a volumi estremamente alti, che potrebbero causare lesioni gravi o anche permanenti all'udito. Polk Audio, Inc. non si assume alcuna responsabilità in caso di perdita dell'udito, lesioni personali o danni alle cose risultanti dall'uso improprio dei suoi prodotti.

Tenere presenti queste istruzioni e farsi guidare dal buon senso quando si regola il volume, limitando l'esposizione prolungata a volumi superiori a 85 decibel (dB). L'utente è responsabile dell'osservanza delle norme di legge che regolano il volume degli apparecchi installati su veicoli.

Per ulteriori informazioni sui livelli di sicurezza per l'ascolto, andare al sito www.polkaudio.com/education/article/SPL/ o consultare le direttive OSHA (ente americano per la salute e la sicurezza sul lavoro) sul sito www.osha.gov/dts/osta/otm/noise/standards_more.html.

SAFE LIMITS OF OPERATION

Polk Audio specifies the recommended amplification range for each of its passive (non-amplified) loudspeakers. Typically that specification will be expressed as a range of power such as 20-200 Watts (per channel). It is important to understand what those numbers mean when choosing a receiver or amplifier for your Polk loudspeakers. The lower number indicates the lowest continuous rated power that will yield acceptable performance in a typical listening environment. The higher number indicates the highest per channel power that should be used with your Polk speakers. That number should not be confused with a "Power Handling" specification and it does not imply that the speaker will safely handle that full amount of power on a long-term basis. We specify a wide range of power ratings because not all electronics manufacturers use the same method for rating power. In fact, high quality lower-rated amplifiers sound better and play louder than low quality units with higher power rating.

Automobile horsepower is good analogy. Your car probably has far more horsepower than it needs for your daily commute and is likely capable of going well over 120 MPH (190KM/hr). Having that extra power is good for on-ramp acceleration and danger avoidance (like getting away from brain-eating zombies) but that doesn't mean that it is advisable to operate your car on North American highways at full power and maximum speed for an extended period of time. Just ask your local state trooper if you are in doubt. Similarly, we recommend using amplifiers and receivers with rated power above the Power Handling limits of our speakers because having extra power available for short terms peaks is conducive to better sound quality, maximum dynamic range and effortless high volume output. But we strongly urge you not to use the full power of your amp or receiver for daily listening.

Loudspeakers can be damaged when an amplifier, regardless of its wattage, is made to play at higher listening levels than its power can clearly produce. Operation at this level can result in very high levels of audible distortion originating in the amplifier, which can add a harsh, gritty sound to your listening material. **If you hear distortion—turn the volume down or risk damaging your speakers.** You can damage just about any speaker, regardless of power rating, if you drive an amplifier to or beyond the point of distortion.

INSTRUÇÕES DE SEGURANÇA IMPORTANTES LER ANTES DE USAR O EQUIPAMENTO

1. Leia estas instruções.
2. Guarde estas instruções.
3. Preste atenção a todos os avisos.
4. Siga todas as instruções.
5. Não use este aparelho perto de água.
6. Limpe apenas com um pano seco.
7. Não bloqueie as aberturas de ventilação. Instale de acordo com as instruções do fabricante.
8. Não instale próximo de quaisquer fontes de calor, tais como radiadores, saídas de ar quente, fogões ou outros aparelhos (incluindo amplificadores) que produzam calor.
9. Não anule a função de segurança do plugue polarizado ou aterrado. Um plugue polarizado tem dois pinos chatos, sendo um deles mais largo que o outro. Um plugue aterrado tem dois pinos chatos e um terceiro pino redondo de aterramento. O pino chato mais largo ou o terceiro pino redondo existem para sua segurança. Se o plugue fornecido não se encaixar na tomada, consulte um electricista para trocar a tomada obsoleta.
10. Proteja o cabo de alimentação para que não seja pisoteado nem peneado, sobretudo no plugue, em tomadas posicionadas no piso e no ponto onde sai do aparelho.
11. Utilize apenas os acessórios especificados pelo fabricante.
12. Use apenas com o carrinho, tripé, suporte ou mesa especificado pelo fabricante ou vendido com o aparelho. Ao usar um carrinho, tenha cuidado ao movê-lo com o aparelho para evitar ferimentos causados por tropeços.
13. Desligue o aparelho da tomada durante tempestades elétricas ou quando ficar fora de uso por longos períodos de tempo.
14. Toda a manutenção deve ser realizada por pessoal de manutenção qualificado. É necessário prestar assistência técnica ao aparelho quando tiver sofrido danos de qualquer tipo, tais como danos ao cabo de alimentação ou ao plugue, derramamento de líquido ou queda de objetos sobre o aparelho, exposição do aparelho à chuva ou umidade, mal funcionamento ou queda do aparelho.
15. **AVISO:** Para reduzir o risco de incêndio ou choque elétrico, este aparelho não deve ser exposto à chuva ou à umidade. Objetos que contenham líquidos, como vasos, não devem ser colocados sobre este aparelho.
16. Para desconectar completamente este equipamento da tomada de CA de parede, desconecte o plugue do cabo de alimentação da tomada.
17. O plugue principal do cabo de alimentação deve ser mantido em boas condições de uso.



ATENÇÃO: Ouça com cuidado

As caixas acústicas e subwoofers da Polk Audio conseguem reproduzir sons com volumes extremamente altos, o que pode causar danos graves ou permanentes na audição. A Polk Audio, Inc. não se responsabiliza por perda de audição, lesões corporais ou danos materiais que resultem do uso incorreto de seus produtos.

Lembre-se dessas diretrizes e sempre use o bom senso ao controlar o volume: Limite a exposição prolongada a volumes superiores a 85 decibéis (dB). O usuário é responsável por conhecer as leis locais que governam os níveis de volume permissíveis em veículos.

Para obter mais informações sobre os níveis de volume considerados seguros, visite o site www.polkaudio.com/education/article/SPL/, ou consulte as diretrizes da Administração de Segurança e Saúde Ocupacional dos EUA (OSHA - Occupational Health and Safety Administration) no site www.osha.gov/dts/osta/otm/noise/standards_more.html.

ENGLISH

RM Speaker Pak Contents

RM75

5-Pak Includes: 4 RM7 Satellite Speakers, 1 Center Channel Speaker, 5 Wall Mounting Brackets, 1 Center Channel Cradle

RM85

5-Pak Includes: 2 RM8 Satellite Speakers, 2 RM7 Satellite Speakers, 1 Center Channel Speaker, 5 Wall Mounting Brackets, 1 Center Channel Cradle

RM95

5-Pak Includes: 4 RM8 Satellite Speakers, 1 RM8 Center Channel Speaker, 5 Wall Mounting Brackets, 1 Center Channel Cradle

RM96

6-Pak Includes: 5 RM8 Satellite Speakers, 1 RM8 Center Channel Speaker, 6 Wall Mounting Brackets, 1 Center Channel Cradle

RM97

7-Pak Includes: 6 RM8 Satellite Speakers, 1 RM8 Center Channel Speaker, 7 Wall Mounting Brackets, 1 Center Channel Cradle

PORTUGUESE

Conteúdo das Embalagens das Caixas Acústicas RM

RM75

O Pacote 5 Inclui: 4 Caixas Acústicas Satélite RM7, 1 Caixa Acústica de Canal Central, 5 Suportes Para Instalação Em Parede, 1 Base Para o Canal Central

RM85

O Pacote 5 Inclui: 2 Caixas Acústicas Satélite RM8, 2 Caixas Acústicas Satélite RM7, 1 Caixa Acústica de Canal Central, 5 Suportes Para Instalação Em Parede, 1 Base Para o Canal Central

RM95

O Pacote 5 Inclui: 4 Caixas Acústicas Satélite RM8, 1 Caixa Acústica de Canal Central RM8, 5 Suportes Para Instalação Em Parede, 1 Base Para o Canal Central

RM96

O Pacote 6 Inclui: 5 Caixas Acústicas Satélite RM8, 1 Caixa Acústica de Canal Central RM8, 6 Suportes Para Instalação Em Parede, 1 Base Para o Canal Central

RM97

O Pacote 7 Inclui: 6 Caixas Acústicas Satélite RM8, 1 Caixa Acústica de Canal Central RM8, 7 Suportes Para Instalação Em Parede, 1 Base Para o Canal Central

ITALIANO

Contenuto Della Confezione Dei Diffusori RM

RM75

La Confezione Da 5 Diffusori Contiene: 4 Satelliti RM7, 1 Diffusore Per Canale Centrale, 5 Staffe Di Fissaggio Da Parete, 1 Base Per Il Diffusore Per Canale Centrale

RM85

La Confezione Da 5 Diffusori Contiene: 2 Satelliti RM8, 2 Satelliti RM7, 1 Diffusore Per Canale Centrale, 5 Staffe Di Fissaggio Da Parete, 1 Base Per Il Diffusore Per Canale Centrale

RM95

La Confezione Da 5 Diffusori Contiene: 4 Satelliti RM8, 1 Diffusore Per Canale Centrale RM8, 5 Staffe Di Fissaggio Da Parete, 1 Base Per Il Diffusore Per Canale Centrale

RM96

La Confezione Da 6 Diffusori Contiene: 5 Satelliti RM8, 1 Diffusore Per Canale Centrale RM8, 6 Staffe Di Fissaggio Da Parete, 1 Base Per Il Diffusore Per Canale Centrale

RM97

La Confezione Da 7 Diffusori Contiene: 6 Satelliti RM8, 1 Diffusore Per Canale Centrale RM8, 7 Staffe Di Fissaggio Da Parete, 1 Base Per Il Diffusore Per Canale Centrale

DEUTSCH

Inhalt der RM-Lautsprecherpackung

RM75

5er-Packung enthält: 4 RM7 Satellitenlautsprecher, 1 Center-Kanal-Lautsprecher, 5 Wandbefestigungshalterungen, 1 Center-Kanal-Halterung

RM85

5er-Packung enthält: 2 RM8 Satellitenlautsprecher, 2 RM7 Satellitenlautsprecher, 1 Center-Kanal-Lautsprecher, 5 Wandbefestigungshalterungen, 1 Center-Kanal-Halterung

RM95

5er-Packung enthält: 4 RM8 Satellitenlautsprecher, 1 RM8 Center-Kanal-Lautsprecher, 5 Wandbefestigungshalterungen, 1 Center-Kanal-Halterung

RM96

6er-Packung enthält: 5 RM8 Satellitenlautsprecher, 1 RM8 Center-Kanal-Lautsprecher, 6 Wandbefestigungshalterungen, 1 Center-Kanal-Halterung

RM97

7er-Packung enthält: 6 RM8 Satellitenlautsprecher, 1 RM8 Center-Kanal-Lautsprecher, 7 Wandbefestigungshalterungen, 1 Center-Kanal-Halterung

ESPAÑOL

Contenido de Paquetes de Altavoces RM

RM75

El Paquete de 5 Piezas Contiene: 4 Altavoces Satélite RM7, 1 Altavoz de Canal Central, 5 Soportes de Montaje en la Pared, 1 Base de Altavoz de Canal Central

RM85

El Paquete de 5 Piezas Contiene: 2 Altavoces Satélite RM8, 2 Altavoces Satélite RM7, 1 Altavoz de Canal Central, 5 Soportes de Montaje en la Pared, 1 Base de Altavoz de Canal Central

RM95

El Paquete de 5 Piezas Contiene: 4 Altavoces Satélite RM8, 1 Altavoz de Canal Central RM8, 5 Soportes de Montaje en la Pared, 1 Base de Altavoz de Canal Central

RM96

El Paquete de 6 Piezas Contiene: 5 Altavoces Satélite RM8, 1 Altavoz de Canal Central RM8, 6 Soportes de Montaje en la Pared, 1 Base de Altavoz de Canal Central

RM97

El Paquete de 7 Piezas Contiene: 6 Altavoces Satélite RM8, 1 Altavoz de Canal Central RM8, 7 Soportes de Montaje en la Pared, 1 Base de Altavoz de Canal Central

FRANÇAIS

Composants des «Pak» d'Enceintes RM

RM75

Le «5-Pak» Comprend: 4 Enceintes Satellites RM7, 1 Enceinte de Canal Central, 5 Supports Muraux, 1 Berceau Pour Enceinte de Canal Central

RM85

Le «5-Pak» Comprend: 2 Enceintes Satellites RM8, 2 Enceintes Satellites RM7, 1 Enceinte de Canal Central, 5 Supports Muraux, 1 Berceau Pour Enceinte de Canal Central

RM95

Le «5-Pak» Comprend: 4 Enceintes Satellites RM8, 1 Enceinte de Canal Central RM8, 5 Supports Muraux, 1 Berceau Pour Enceinte de Canal Central

RM96

Le «6-Pak» Comprend: 5 Enceintes Satellites RM8, 1 Enceinte de Canal Central RM8, 6 Supports Muraux, 1 Berceau Pour Enceinte de Canal Central

RM97

Le «7-Pak» Comprend: 6 Enceintes Satellites RM8, 1 Enceinte de Canal Central RM8, 7 Supports Muraux, 1 Berceau Pour Enceinte de Canal Central

SUGGESTED SPEAKER PLACEMENT

FIGURE 1

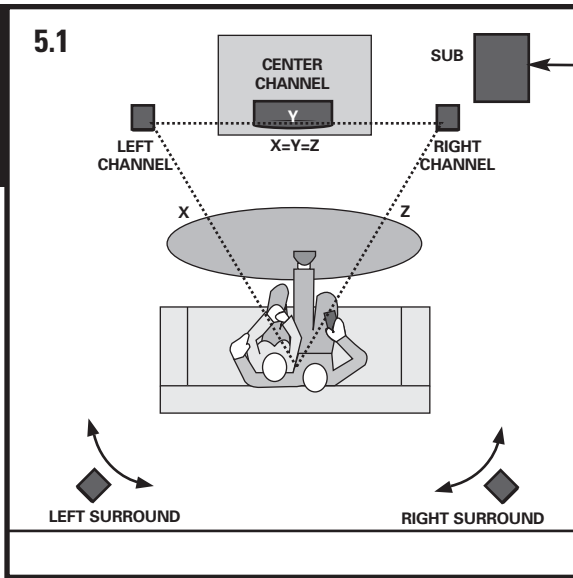

Note: Subwoofer not included with 5, 6 or 7 Paks.

Nota: O subwoofer não está incluído com os pacotes 5, 6 ou 7.

Nota: Alle confezioni 5, 6 e 7 non è accluso un subwoofer.

Hinweis: 5-, 6- oder 7-Packungen enthalten keinen Subwoofer.

Nota: Los paquetes 5, 6 ó 7 no tienen subwoofer.

Note: Les «Pak» 5, 6 ou 7 ne comprennent pas de subwoofer.

Suggested speaker placement with options for rear speaker placement. Subwoofer driver should be placed more than six inches from wall.

Posição sugerida das caixas acústicas com opções para posicionamento das caixas acústicas traseiras. A caixa acústica deve estar a mais de 15 cm de distância da parede.

Posizionamento consigliato dell'altoparlante con opzioni per il posizionamento dell'altoparlante posteriore. Il lato del driver deve essere a più di 15 cm dalla parete.

Vorgeschlagene Lautsprecherplatzierung mit Optionen für die Platzierung der hinteren Lautsprecher. Die Treiberseite muss mehr als 15 cm Abstand von der Wand haben.

Ubicación de altavoces sugerida con opciones para la ubicación de los altavoces posteriores. El lado del altavoz debe estar a más de 6 pulgadas de la pared.

Suggestions pour l'installation des enceintes avant et arrière.

Le côté haut-parleur doit être à au moins quinze centimètres du mur.

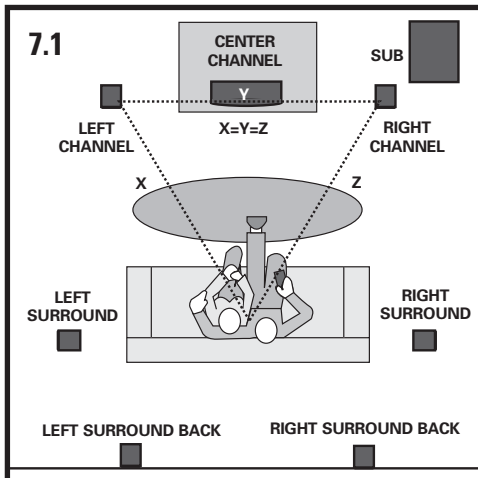
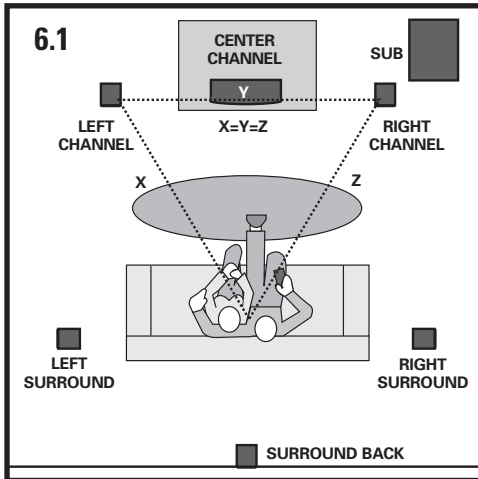

**TEMPLATE FOR WALL MOUNTING/MODELO PARA INSTALAÇÃO EM PAREDE/DIMA PER IL FISSAGGIO A PARETE/
SCHABLONE FÜR DIE WANDBEFESTIGUNG/PLANILLA DE MONTAJE EN LA PARED/GABARIT POUR INSTALLATION MURALE**

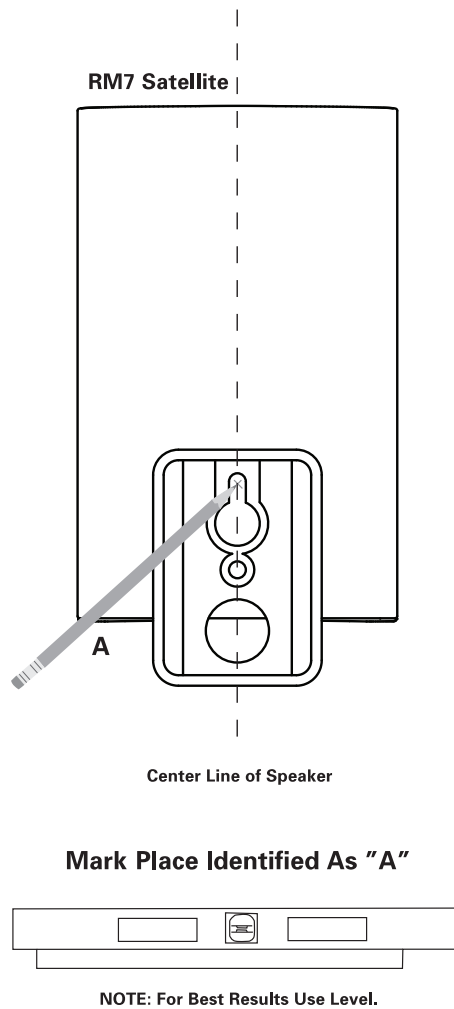
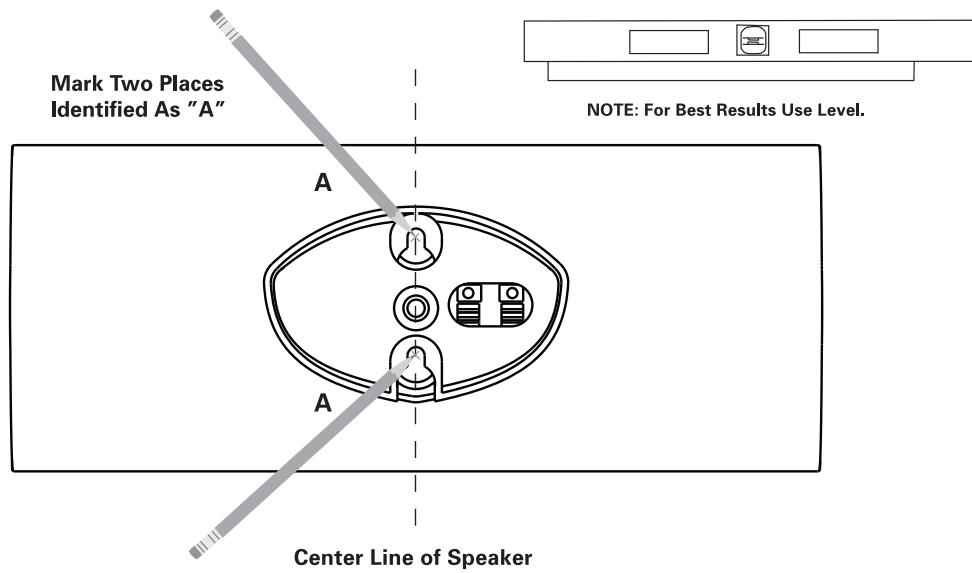
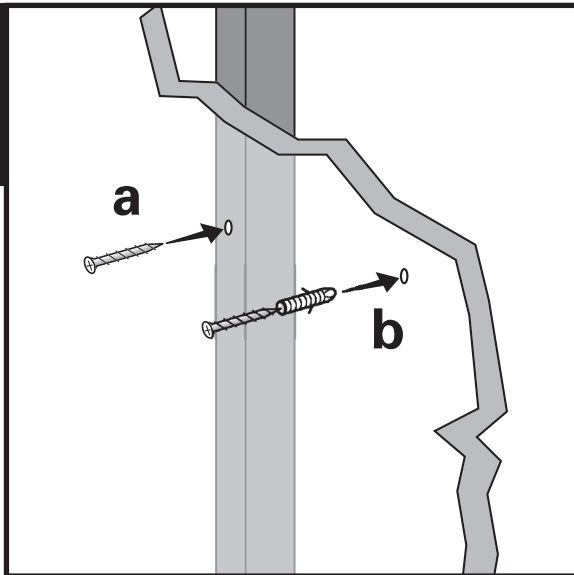

FIGURE 2



Mounting In Hollow Drywall

Use wall anchor with appropriate screw (a or b).

Montagem Em Parede De Gesso Acartonado Oco

Use a bucha de parede com o parafuso apropriado (a ou b).

Montaggio In Un Muro Cavo

Utilizzare un ancoraggio da muro con una vite apposita (a oppure b).

Befestigung In Gipskartonwänden

Verwenden Sie Dübel mit passender Schraube (a oder b).

Montaje En Pared Hueca De Panel De Yeso

Utilice un ancla de pared con un tornillo apropiado (a o b).

Installation Sur Placoplâtre Creux

Utilisez des chevilles d'ancrage et les vis appropriées (a ou b).

FIGURE 3

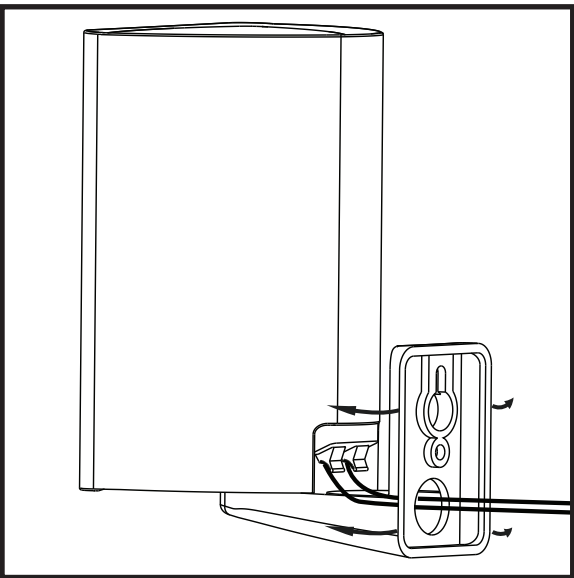

All threaded inserts are 1/4"-20.

Todos os acessórios com rosca são 1/4"-20.

Tutti i tasselli filettati hanno dimensioni 1/4"-20.

Alle Gewinde sind 1/4 Zoll-20.

Todos los insertos roscados son de 1/4 plg.-20.

All threaded inserts are 1/4"-20.

Wall Mounting

Use Keyhole Bracket to hide wiring when wall mounting (threaded insert can also be used with articulating brackets, sold separately).

Montagem Em Parede

Use o suporte com orificio de encaixe com farafusos para ocultar os cabos quando montar as unidades em uma parede. Direcione a caixa acústica e depois aperte os parafusos do suporte (acessorio com rosca para uso com suportes articulados, vendidos separadamente).

Montaggio A Muro

Utilizzare la staffa avvitabile a fessura per nascondere i cavi nel montaggio a muro posizionare l'altoparlante, quindi serrare le viti della staffa per bloccarla (l'inserto filettato e da usare con le staffe articolate, vendute separatamente).

Wandmontage

Verwenden Sie bei der Wandmontage die anschraubte Befestigung, um die Kabel zu verbergen. Richten Sie die Lautsprecher aus und ziehen Sie dann die Befestigungsschrauben an (Schraubensatz zur Verwendung mit Gelenkhalterungen wird separat verkauft).

Montaje En La Pared

Utilice el soporte con ranura en forma de ojo de cerradura para ocultar el cableado cuando monte el altavoz en la pared. Oriente el altavoz y luego apriete los pernos en posición (el inserto roscado para soportes articulados se vende por separado).

Installation Murale

Pour installation murale, utilisez le support avec fentes en trou de serrure pour cacher les fils. Orientez ensuite l'enceinte et resserrez les écrous du support (des douilles taraudées pour utilisation avec supports articulés sont vendues séparément).

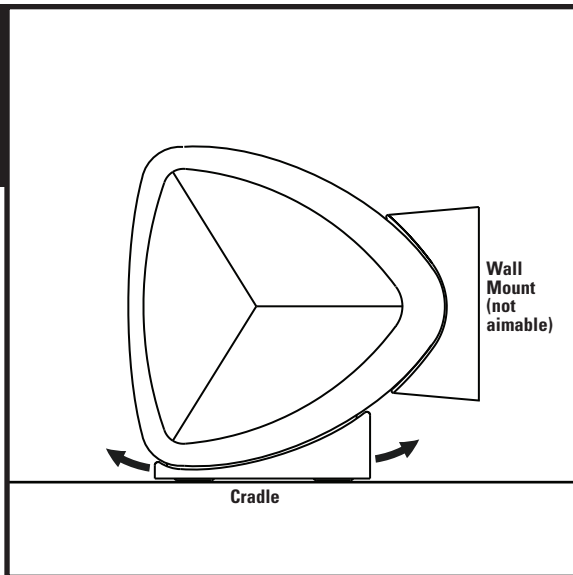

Center Channel Mounting Options

- Use Keyhole Bracket for wall mounting with Hidden Wire Guide.
- Use Center Channel Cradle to balance aimed speaker above or below monitor and the cradle will rock.

Opciones De Montaje De Altavoz De Canal Central

- Utilice el soporte apertado con anura en forma de ojo de cerradura para montar el altavoz en la pared con guía de cable oculta y de manera que se pueda orientar.
- Utilice la horquilla de canal central para orientar el altavoz encima o debajo del monitor.

Opzioni di fissaggio del diffusore per canale centrale

- Utilizzare la staffa avvitabile a fessura per montare al muro con la guida per cavi nascosti.
- Utilizzare la base per canale centrale per bilanciare l'altoparlante orientato al di sopra o al di sotto del monitor la base oscillerà.

Befestigungsoptionen Für Den Center-Kanal

- Verwenden Sie bei der ausrichtbaren Wandmontage die anschraubbare Befestigung mit verdeckter Kabelführung.
- Verwenden Sie die Center Kanal Halterung, um den ausgerichteten Lautsprecher über oder unter dem Monitor zu halten.

Opções De Montagem Do Canal Central

- Use o suporte com orifício de encaixe como parafusos para montagem em parede direcionada, com acessório para ocultar os cabos.
- Use a base do canal central para equilibrar a caixa acústica direcionada acima ou abaixo do monitor a base balanceará.

Options D'installation De L'enceinte Centrale

- Pour installation murale, utilisez le support avec fentes en de serrure et cacher les fils à l'aide du guide de fil.
- Utilisez le système de pivot Center Channel Balance Cradle pour orienter l'enceinte selon vos préférences.

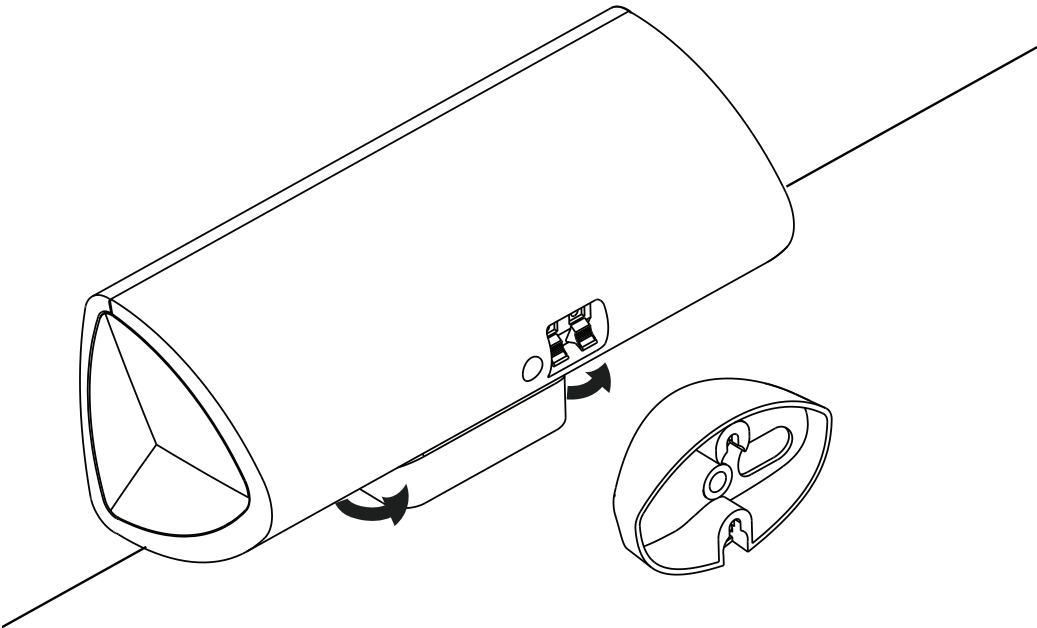

RM8 Satellite Speaker Orientation Chart

RM8 Satellite Speakers have a Left/Right orientation because of their Bipole design. The Bipole design creates a more enveloping, less localizable surround effect. When using RM8 Satellite Speakers in a home theater setup, use the following chart:

5.1 SPEAKER SETUP

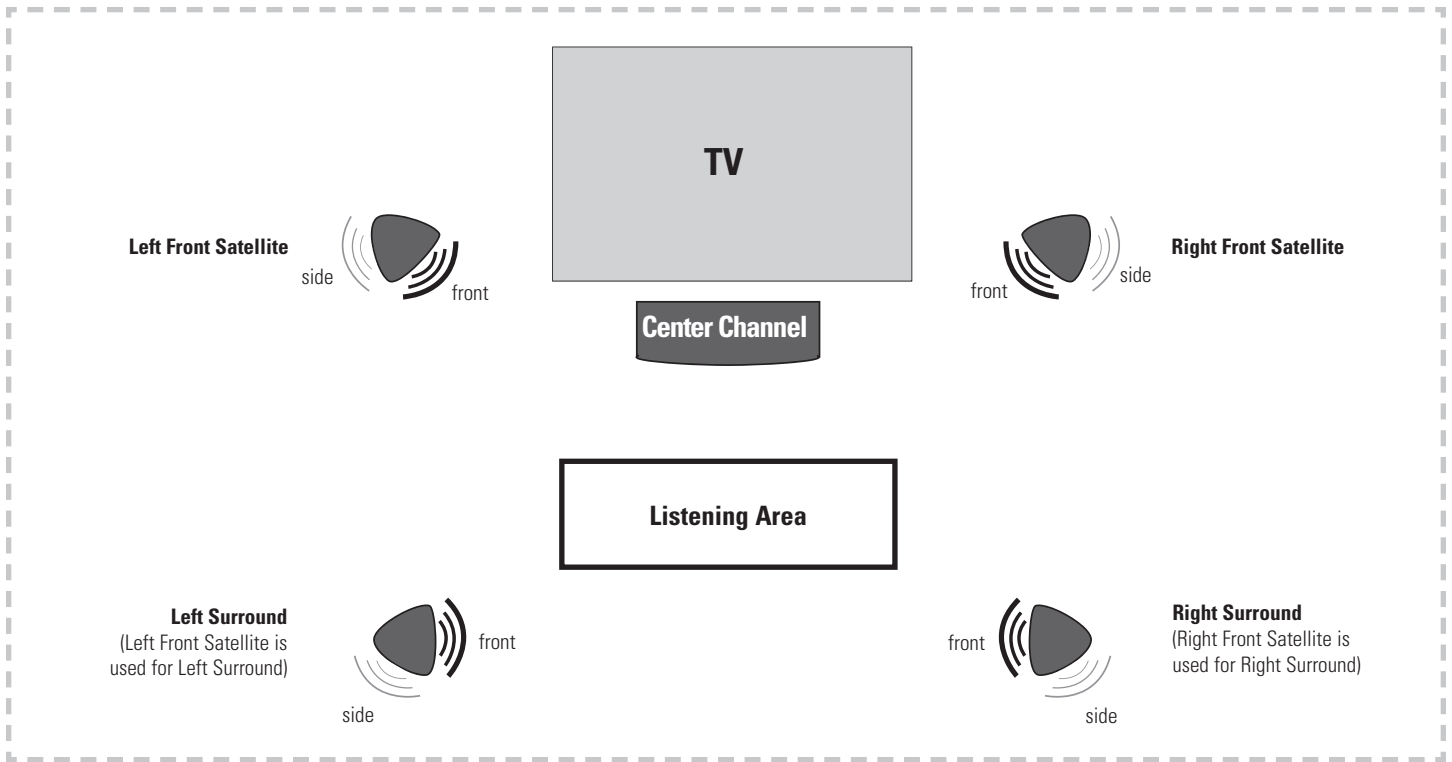

(IF ADDING 6.1 OR 7.1 SPEAKERS, FOLLOW THESE RECOMMENDATIONS)

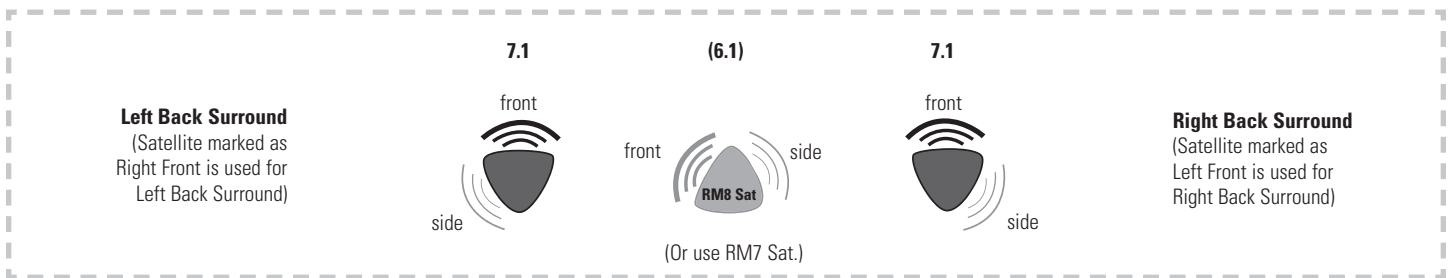

7.1 System Note:

In the RM97 7-Pak, you will find two satellite speakers marked "Left Front" and two satellite speakers marked "Right Front." One "Left Front" speaker becomes the "Right Back" surround. One "Right Front" speaker becomes the "Left Back" surround.

Esquema de orientação das caixas acústicas satélite RM8

As caixas acústicas satélite RM8 têm orientação Esquerda/Direita devido ao seu projeto bipolar. A construção bipolar cria um efeito surround mais envolvente e menos localizável. Quando usar as caixas acústicas satélite RM8 em uma configuração de cinema em casa, use o seguinte esquema:

POSICIONAMENTO DAS CAIXAS ACUSTICAS: 5.1

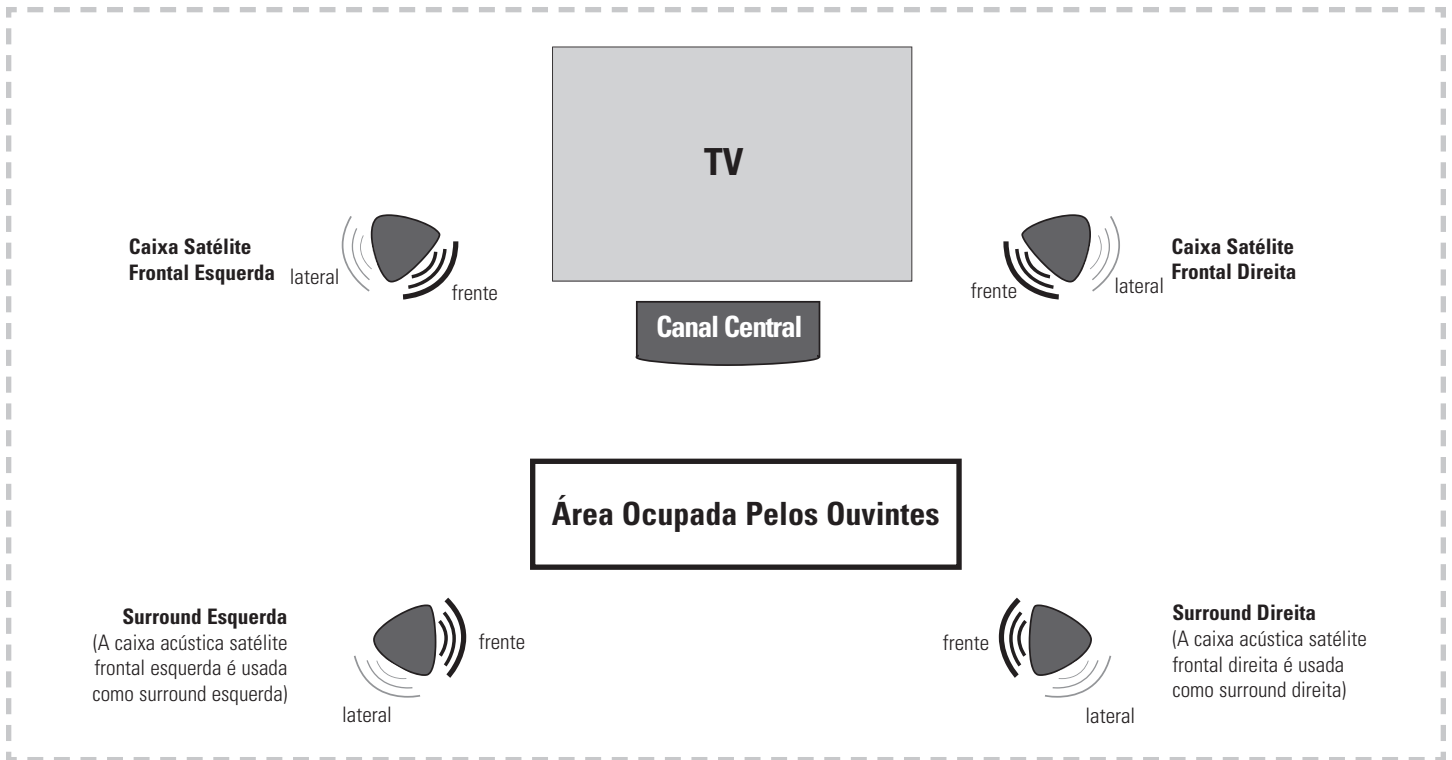

(PARA ADICIONAR CAIXAS ACUSTICAS 6.1 OU 7.1, SIGA ESTAS RECOMENDAÇÕES)

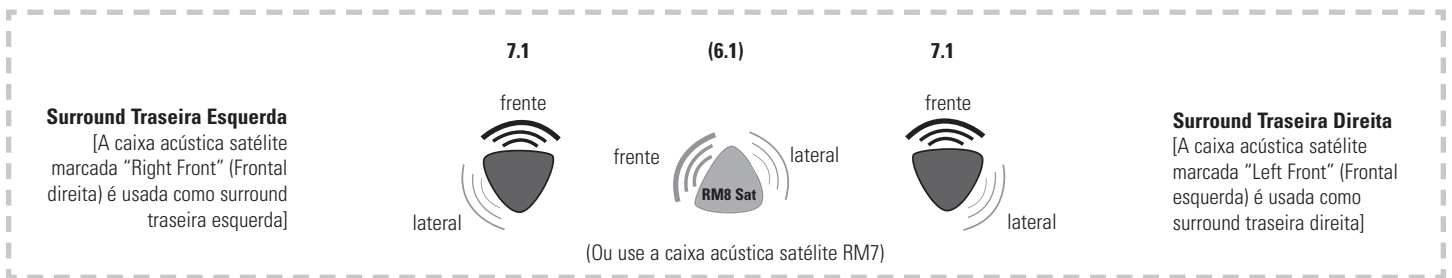

Nota Sobre o Sistema 7.1:

No pacote 7 RM97, há duas caixas acústicas satélite marcadas "Left Front" (Frontal esquerda) e duas marcadas "Right Front" (Frontal direita). Uma caixa acústica frontal esquerda passa a ser a surround traseira direita. Uma caixa acústica frontal direita passa a ser a surround traseira esquerda.

Schema di orientamento dei satelliti RM8

I satelliti RM8 hanno un orientamento sinistro/destro a causa del loro design a bipolo, che crea effetti surround che circondano maggiormente l'ascoltatore, meno localizzabili. Quando si adoperano i satelliti RM8 in un impianto home theater, adottare il seguente schema:

5.1 DISPOSIZIONE DEI DIFFUSORI

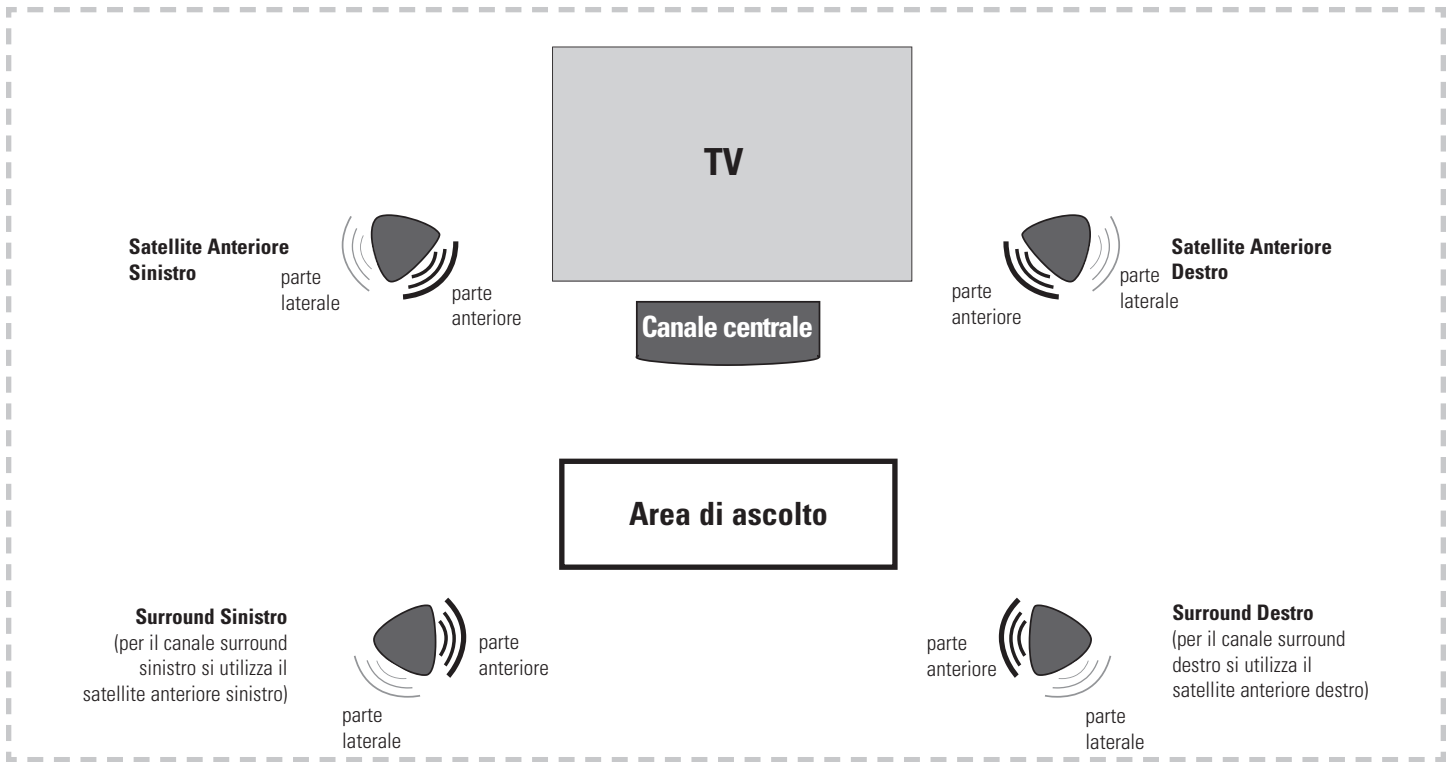

(SE SI AGGIUNGONO DIFFUSORI 6.1 O 7.1, SEGUIRE QUESTI SUGGERIMENTI)

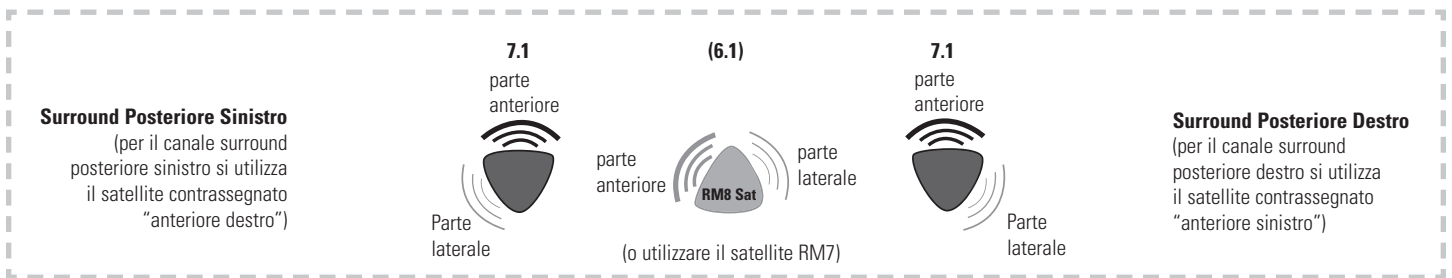

7.1 Nota Relativa All'impianto:

La confezione da 7 diffusori RM97 contiene due satelliti contrassegnati "Left Front" ("anteriore sinistro") e altri due contrassegnati "Right Front" ("anteriore destro"). Un diffusore "anteriore sinistro" diventa il surround "posteriore destro" e un diffusore "anteriore destro" diventa il surround "posteriore sinistro".

RM8 Satellitenlautsprecher-Ausrichtungstabelle

RM8 Satellitenlautsprecher haben aufgrund Ihres Bipol-Designs eine Links-/Rechtsorientierung. Das Bipol-Design erzeugt einen umfassenderen, weniger leicht lokalisierbaren Surround-Effekt. Verwenden Sie folgende Tabelle, wenn Sie RM8 Satellitenlautsprecher in einem Heimkinosystem einsetzen:

5.1-LAUTSPRECHER-SETUP

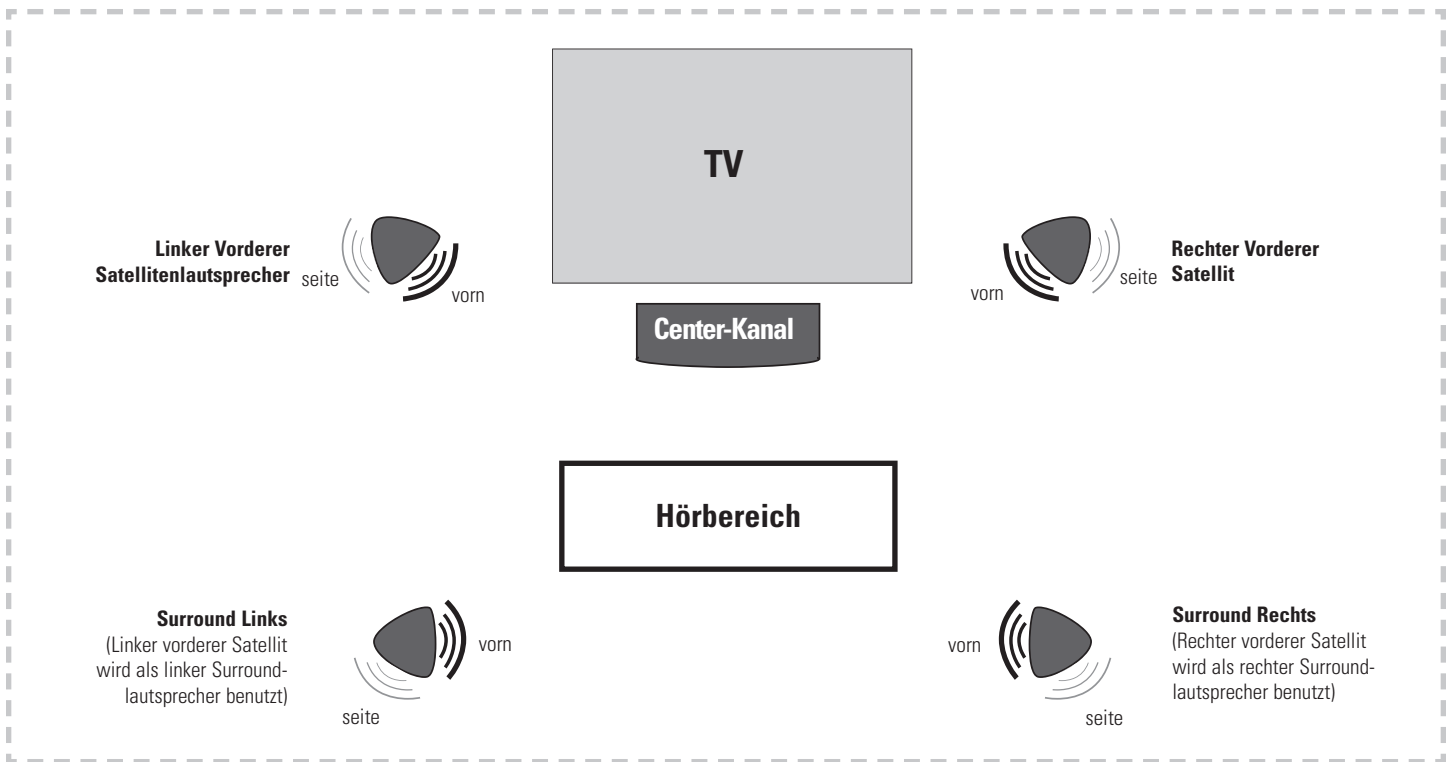

(BEI EINEM 6.1- ODER 7.1-LAUTSPRECHERSYSTEM SOLLTEN SIE DIESEN EMPFEHLUNGEN FOLGEN)

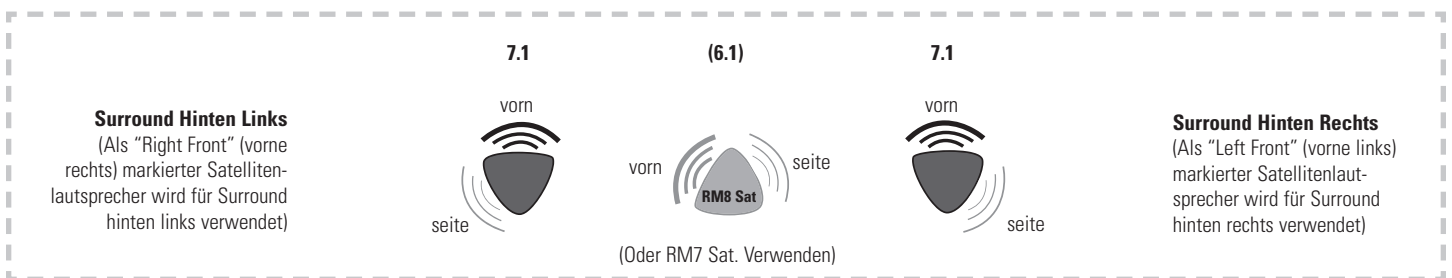

Hinweis Zum 7.1-System:

In der RM97 7er-Packung finden Sie zwei mit „Left Front“ (vorne links) und zwei mit „Right Front“ (vorne rechts) markierter Satellitenlautsprecher. Ein „Left Front“-Lautsprecher wird zum „Right Back“-Surround (hinten rechts). Ein „Right Front“-Lautsprecher wird zum „Left Back“-Surround (hinten links).

Cuadro de Orientación de Altavoces Satélite RM8

Los altavoces satélite RM8 tienen una orientación izquierda/derecha gracias a su diseño bipolar. El diseño bipolar crea un efecto de sonido surround más envolvente y menos localizable. Cuando use altavoces satélite RM8 de cine en una configuración de cine en casa, consulte el siguiente cuadro:

CONFIGURACIÓN DE ALTAVOCES 5.1

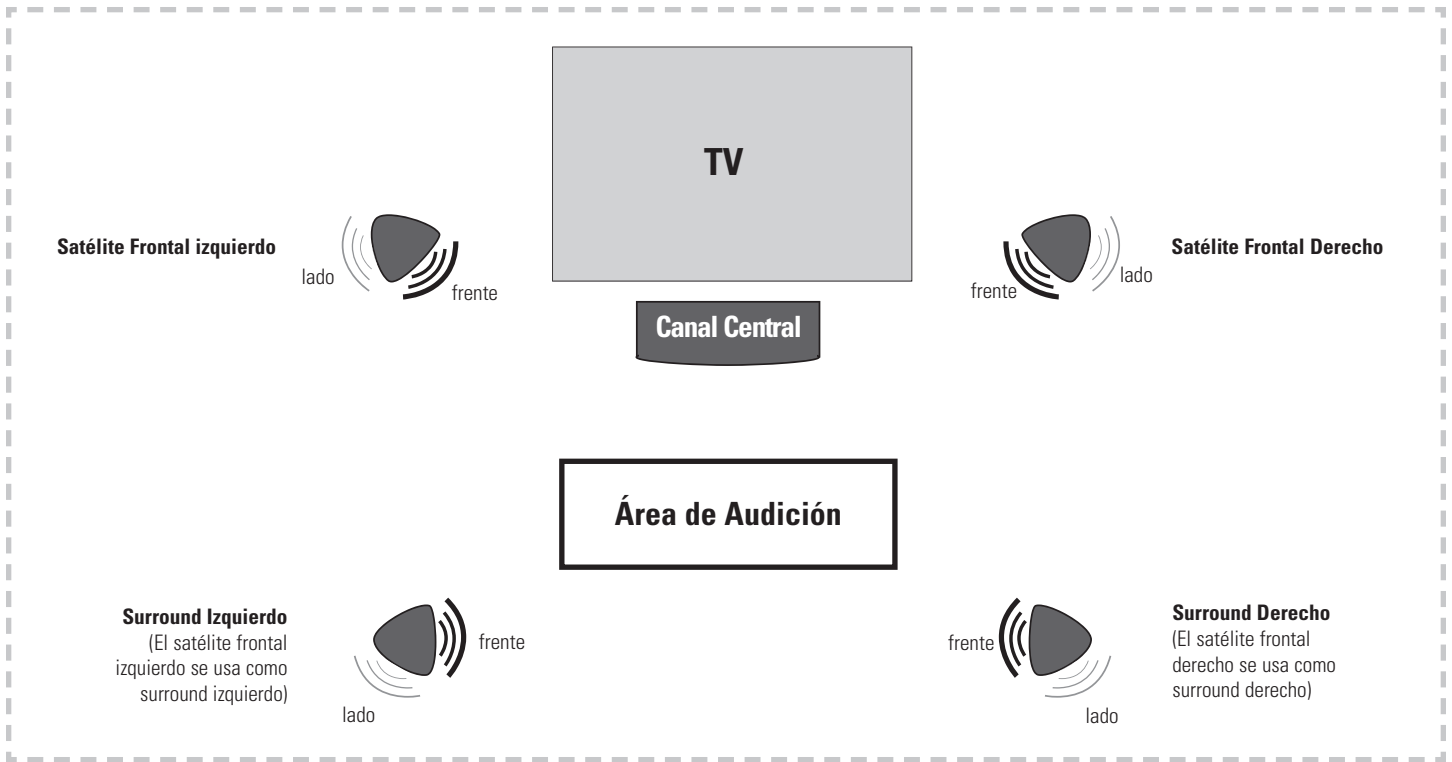

(SI VA A INSTALAR ALTAVOCES 6.1 Ó 7.1, TENGA EN CUENTA LAS SIGUIENTES RECOMENDACIONES)

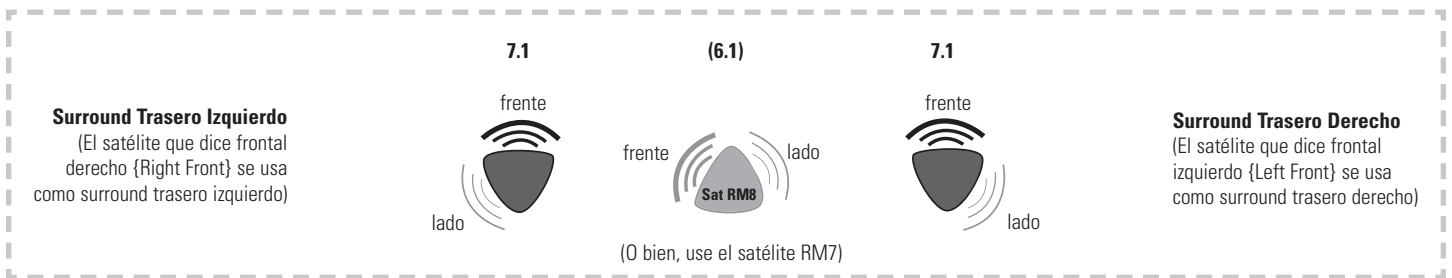

Nota Sobre el Sistema 7.1:

En el paquete de 7 piezas RM97, hay dos altavoces satélite que dicen "Frontal Izquierdo" (Left Front) y dos altavoces satélites que dicen "Frontal Derecho" (Right Front). Uno de los altavoces "Frontal Izquierdo" pasa a ser el surround trasero derecho y uno de los altavoces "Frontal Derecho" pasa a ser el surround trasero izquierdo.

Diagramme d'Orientation des Enceintes Satellitaires

À cause de leur conception «Bipole», les enceintes satellites RM8 droite et gauche sont différentes l'une de l'autre. Une est conçue pour être placée à droite, l'autre à gauche. La technique de diffusion «Bipole» assure des effets ambiophoniques plus enveloppants, moins localisables. Lorsque vous utilisez les enceintes satellites RM8 pour le cinéma maison, référez-vous au diagramme suivant:

POSITION DES ENCEINTES POUR SYSTEME 5.1

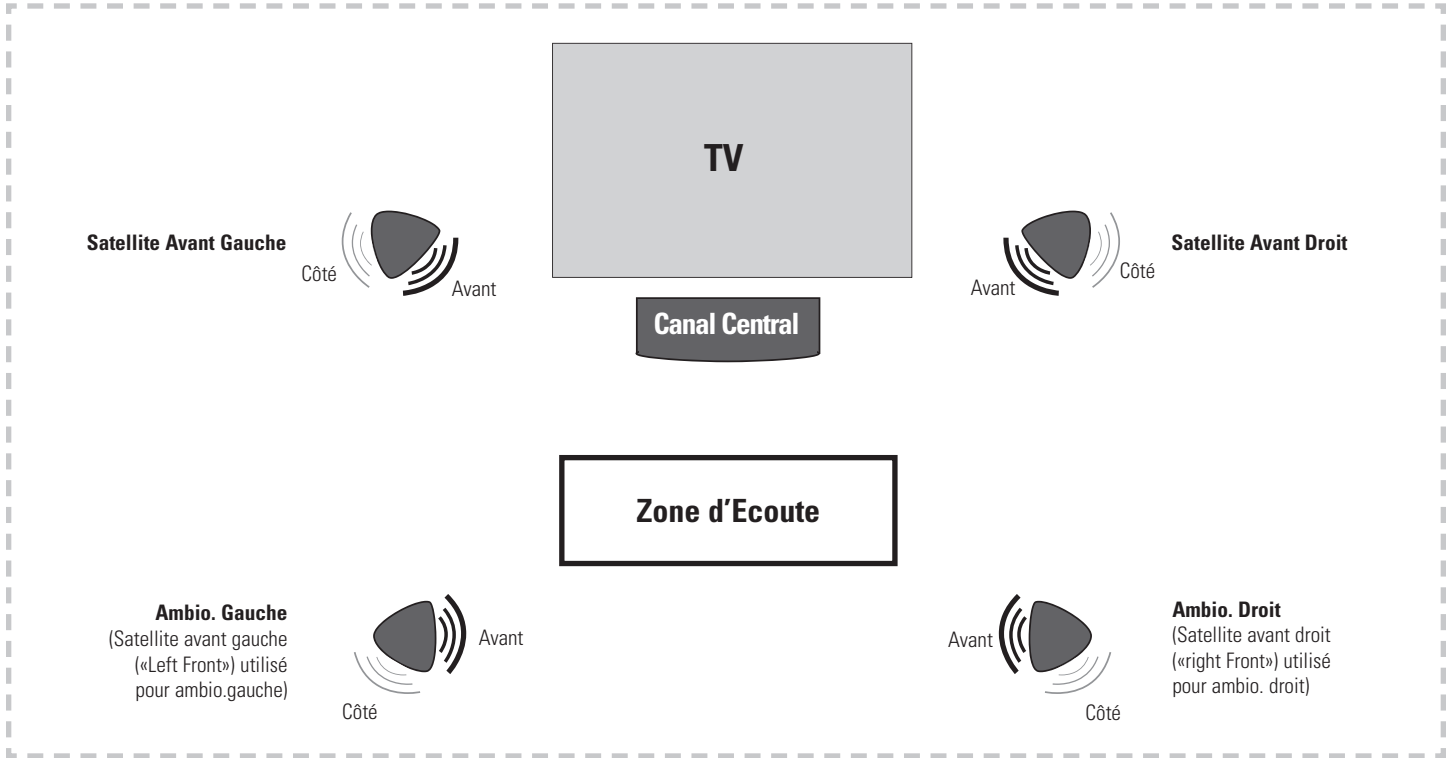

(SI VOUS AJOUTEZ DES ENCEINTES POUR UN SYSTEME 6.1 OU 7.1, SUIVEZ CES RECOMMANDATIONS)

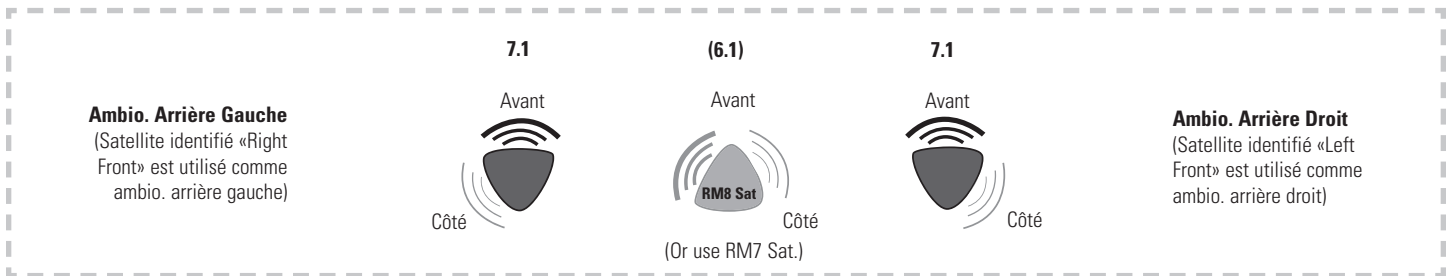

Note Sur Le Système 7.1:

Dans le «7-Pak» RM97 vous trouverez deux satellites identifiés «Left Front» et deux satellites identifiés «Right Front». Un satellite «Left Front» sera utilisé comme ambio arrière droit et un satellite « Right Front » sera utilisé comme ambio. arrière gauche.

FIGURE 5

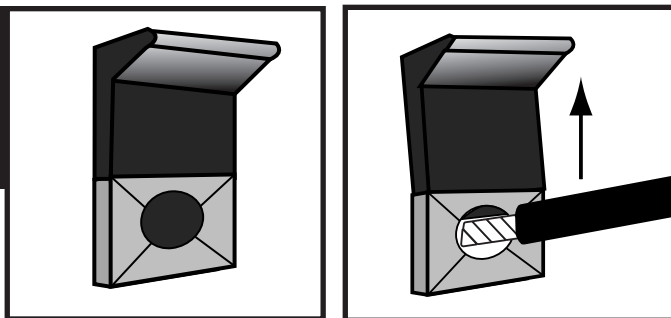

Using Spring Clips

Lift clip, insert bare wire, close clip. Be sure to observe consistent polarity (red = positive, black = negative).

Como usar os conectores com molas

Levante o conector, insira o fio exposto e feche-o. Certifique-se de que a correlação da polaridade esteja correta (vermelho = positivo, preto = negativo).

Uso di collegamenti a molla

Sollevere la molla, inserire il cavo denudato, chiudere la molla. Verificare che la polarità utilizzata sia corretta (rosso = positivo, nero = negativo).

Mit Federklemmen

Klemme anheben, blanken Draht einführen, Klemme schließen. Achten Sie auf die korrekte Polarität (rot = positiv, schwarz = negativ).

Uso de lengüetas de resorte

Levante la lengüeta, inserte el cable sin aislamiento, baje la lengüeta. Mantenga la uniformidad de la polaridad (rojo = positivo, negro = negativo).

À l'aide d'agrafes élastiques

Soulever l'agrafe, insérer le fil dénudé et refermer l'agrafe. Assurez-vous de respecter la polarité (rouge = positif, noir = négatif).

WIRE RECOMMENDATIONS

Runs	Gauge
Lengths up to 25'	18 or 16
Lengths greater than 25' but less than 50'	16 or 14
Lengths greater than 50' but less than 75'	14 or 12
Lengths greater than 75'	12

TYPE DE CABLE: RECOMMANDATIONS

Longueur	Calibre
Jusqu'à 8 m	18 ou 16
Plus de 8 m mais moins de 15 m	16 ou 14
Plus de 15 m mais moins de 22 m	14 ou 12
Plus de 22 m	12

EMPFOHLENE DRAHTSTARKEN

Länge	Gauge-Wert
Längen bis zu 7,5 m	18 oder 16
Längen zwischen 7,5 und 15 m	16 oder 14
Längen zwischen 15 und 23 m	14 oder 12
Längen über 23 m	12

CAVI CONSIGLIATI

Distanza	Spessore (AWP)
Fino a 7,5 m	18 o 16
Più di 7,5 m ma meno di 15 m	16 o 14
Più di 15 m ma meno di 22,5 m	14 o 12
Più di 22,5 m	12

RECOMENDAÇÕES DE CABEAMENTO

Comprimentos	Bitola
Até 7,6 m	18 ou 16
Entre 7,6 m e 15,2 m	16 ou 14
Entre 15,2 m e 22,9 m	14 ou 12
Mais de 22,9 m	12

RECOMENDACIONES DE CABLE

Trayectos	Calibre
De hasta 25 pies	18 ó 16
Entre 25 y 50 pies	16 ó 14
Entre 50 y 75 pies	14 ó 12
Más de 75 pies	12

To get the best performance and for more details about Bass Management and Subwoofer Hookup, visit The Library at www.polkaudio.com.

Para obtener el mejor rendimiento y más detalles sobre administración de bajos y conexión del subwoofer, visite la biblioteca en www.polkaudio.com

Per ottenere le prestazioni migliori e per ulteriori informazioni sul collegamento di Gestione bassi e subwoofer, visitare il sito www.polkaudio.com

Um die beste Leistung zu erzielen, oder um mehr über Bass-Management und den Anschluss des Subwoofers zu erfahren, sollten Sie unseren Informationsbereich bei www.polkaudio.com besuchen.

Para obter o melhor desempenho e mais detalhes a respeito do controle de graves e da conexão do subwoofer, visite a Biblioteca (Library) no site www.polkaudio.com.

Pour obtenir les meilleures performances et en savoir plus sur la gestion des graves et le raccordement du caisson de graves, visitez la page Library du site www.polkaudio.com

POLK AUDIO HISTORY— A PASSION FOR SOUND

Polk Audio was founded in Baltimore in 1972 by Johns Hopkins University graduates Matthew Polk and George Klopfer. Today, Polk Audio is a leading international manufacturer of high quality home and automotive loud-speakers. Polk products emphasize superior sound and build quality, and feature many patented and award-winning innovations. Polk Audio has built a reputation as "The Speaker Specialists." Polk products are sold throughout the USA, Canada and in over 50 countries around the world. Polk Audio's mission has always been to build high quality, great sounding speakers at affordable prices. For the people of Polk Audio, building speakers is not just a job; it's a passion.

L'HISTOIRE DE POLK AUDIO— LA PASSION DU SON

Polk Audio a été fondée à Baltimore en 1972 par deux diplômés de l'Université John Hopkins, Matthew Polk et George Klopfer. Aujourd'hui, Polk Audio est un des plus importants fabricants de haut-parleurs pour la maison et l'automobile. Polk Audio détient plus de 50 brevets pour ses technologies et ses designs innovateurs; ses produits sont reconnus mondialement pour leur qualité de fabrication et leur sonorité incomparable. Ils sont vendus aux États-Unis, au Canada et dans plus de 50 pays autour du monde. La mission de Polk a toujours été de construire des haut-parleurs de la plus haute qualité - tout en les offrant à prix abordables. Pour ceux et celles qui oeuvrent chez Polk, bâtir des haut-parleurs n'est pas seulement une occupation, c'est une passion.

TECHNICAL ASSISTANCE

If after following the hook-up directions, you experience difficulty, please double check all wire connections. Should you isolate the problem to the speaker, contact the authorized Polk Audio dealer where you made your purchase or call Polk Audio's Customer Service Department at 1-800-377-7655 (calls from US or Canada only) from 9am to 6pm, Eastern Time, Monday through Friday. You may also contact us via email polkcs@polkaudio.com.

ASSISTANCE TECHNIQUE OU SERVICE

Si après avoir suivi le mode de connexion vous éprouvez des difficultés, vérifier toutes vos connexions. Si le problème semble provenir du haut-parleur, contactez le revendeur Polk agréé de qui vous avez acheté le produit ou communiquez avec le Service à la Clientèle de Polk Audio au 1-800-377-7655 (appels du Canada et des É.U. seulement) du lundi au vendredi, 9h00 - 18h00 HNE. Vous pouvez également communiquer avec nous par courriel: polkcs@polkaudio.com.

For performance specifications on the RM Series speakers, visit our website at www.polkaudio.com.

Para obter informações sobre as especificações das caixas acústicas da série RM, visite nosso website em www.polkaudio.com.

Per i dati tecnici dei diffusori RM visitare il nostro sito web, www.polkaudio.com.

For performance specifications on the RM Series speakers, visit our website at www.polkaudio.com.

Para ver las especificaciones de los altavoces de la serie RM, visite nuestro sitio Web www.polkaudio.com.

For performance specifications on the RM Series speakers, visit our website at www.polkaudio.com.

LIMITED WARRANTY

Polk Audio, Inc., warrants to the original retail purchaser only. This warranty will terminate automatically prior to its stated expiration if the original retail purchaser sells or transfers the Product to any other party.

Polk Audio, Inc., warrants, to the original retail purchaser only, that the LOUDSPEAKER(S), PASSIVE CROSSEVER COMPONENT(S) and ENCLOSURE on this Polk Audio Loudspeaker Product will be free from defects in material and workmanship for a period of five (5) years from the date of original retail purchase from a Polk Audio Authorized Dealer.

Furthermore, Polk Audio, Inc., warrants, to the original retail purchaser only, that any AMPLIFIER OR OTHER ELECTRONIC COMPONENT that may be included in this Polk Audio Loudspeaker Product will be free from defects in material and workmanship for a period of three (3) years from the date of original retail purchase from a Polk Audio Authorized Dealer.

To allow Polk Audio to offer the best possible warranty service, please register your new product online at: www.polkaudio.com/registration or call Polk customer service 800-377-7655 in the USA and Canada (outside the USA: 410-358-3600) within ten (10) days of the date of original purchase. Be sure to keep your original purchase receipt.

Defective Products must be shipped, together with proof of purchase, prepaid insured to the Polk Audio Authorized Dealer from whom you purchased the Product, or to the Factory at 2550 Britannia Boulevard, Suite A, San Diego, California 92154. Products must be shipped in the original shipping container or its equivalent; in any case the risk of loss or damage in transit is to be borne by you. If upon examination at the Factory or Polk Audio Authorized Dealer it is determined that the unit was defective in materials or workmanship at any time during this Warranty period, Polk Audio or the Polk Audio Authorized

GARANTIE LIMITÉE DE 5 ANS

La garantie de Polk Audio, Inc., n'est valide que pour l'acheteur au détail original. La garantie sera automatiquement annulée avant sa date d'expiration spécifiée si l'acheteur original vend ou transfère le produit à tout autre parti.

Polk Audio, Inc., garantit - à l'acheteur au détail original seulement - que le ou les HAUT-PARLEUR(S), COMPOSANTE(S) DE FILTRE PASSIF et CAISSON(S) de ce produit Polk Audio seront exempts de tout défaut attribuable aux pièces d'origine et à la main d'oeuvre pour une période de cinq (5) ans à partir de la date de l'achat au détail original chez un revendeur agréé Polk Audio.

En outre, Polk Audio, Inc., garantit - à l'acheteur au détail original seulement - que TOUT AMPLIFICATEUR OU TOUT AUTRE COMPOSANTE ÉLECTRONIQUE qui pourrait faire partie de ce produit Polk Audio sera exempt de tout défaut attribuable aux pièces d'origine et à la main d'oeuvre pour une période de cinq (3) ans à partir de la date de l'achat au détail original chez un revendeur agréé Polk Audio.

Pour permettre à Polk Audio de vous offrir le meilleur service de garantie possible, veuillez enregistrer votre nouveau produit en ligne à l'adresse web : www.polkaudio.com/registration - ou contactez le Service à la Clientèle de Polk à 800-377-7655 aux États-Unis et au Canada (à l'extérieur des É.U.: 410-358-3600) dans les dix (10) jours suivant la date de l'achat original. Assurez-vous de conserver votre reçu d'achat original.

Les produits défectueux doivent être expédiés, avec une preuve d'achat, francs de port et assurés, au revendeur agréé Polk Audio de qui vous avez acheté le produit, ou à l'usine Polk Audio, 2550 Britannia Boulevard, Suite A, San Diego, California 92154.

Les produits doivent être expédiés dans leur carton d'expédition original ou dans un contenant équivalent. Le propriétaire doit assumer tout risque de perte ou de dommage en transit. Si, suite à l'examen du produit à l'usine Polk ou chez le marchand agréé Polk Audio, il est déterminé que la défectuosité est imputable aux matériaux d'origine ou à la main d'oeuvre au cours de la période de la garantie spécifiée, Polk Audio ou le revendeur Polk Audio, à sa guise, réparera ou remplacera le produit sans frais additionnels et selon les conditions décrites ci-dessous.

Toute pièce ou produit remplacé devient la propriété de Polk Audio. Les produits réparés ou remplacés sous la garantie vous seront expédiés francs de port dans un délai raisonnable.

Dealer will, at its option, repair or replace this Product at no additional charge, except as set forth below. All replaced parts and Products become the property of Polk Audio. Products replaced or repaired under this warranty will be returned to you, within a reasonable time, freight prepaid.

This warranty does not include service or parts to repair damage caused by accident, disaster, misuse, abuse, negligence, inadequate packing or shipping procedures, commercial use, voltage inputs in excess of the rated maximum of the unit, cosmetic appearance of cabinetry not directly attributable to defect in materials or workmanship, or service, repair, or modification of the Product which has not been authorized or approved by Polk Audio. This warranty shall terminate if the Serial number on the Product has been removed, tampered with or defaced.

This warranty is in lieu of all other expressed Warranties. If this Product is defective in materials or workmanship as warranted above, your sole remedy shall be repair or replacement as provided above. In no event will Polk Audio, Inc. be liable to you for any incidental or consequential damages arising out of the use or inability to use the Product, even if Polk Audio, Inc. or a Polk Audio Authorized Dealer has been advised of the possibility of such damages, or for any claim by any other party. Some states do not allow the exclusion or limitation of consequential damages, so the above limitation and exclusion may not apply to you.

All implied warranties on this Product are limited to the duration of this expressed Warranty. Some states do not allow limitation on how long an implied Warranty lasts, so the above limitations may not apply to you. This Warranty gives you specific legal rights, and you also may have other rights which vary from state to state.

This Warranty applies only to Products purchased in Canada, the United States of America, its possessions, and U.S. and NATO armed forces exchanges and audio clubs.

The Warranty terms and conditions applicable to Products purchased in other countries are available from the Polk Audio Authorized Distributors in such countries.

Cette garantie n'inclut pas le service ou les pièces nécessaires à la réparation des dommages provoqués par accident, désastre, abus, négligence, mode d'expédition ou emballage inadéquat, utilisation commerciale, tensions supérieures au maximum prescrit pour l'unité, aspect visuel du meuble non directement attribuable à un défaut de pièces d'origine ou de main d'oeuvre, ou par le service, la réparation, ou toute modification du produit qui n'a pas été autorisé ou approuvé par Polk Audio. Cette garantie sera annulée si le numéro de série sur le produit a été enlevé, altéré ou falsifié.

Cette garantie prend préséance sur toutes autres garanties énoncées. Si la défectuosité de ce produit est imputable aux pièces d'origine ou à la main d'oeuvre selon les conditions de la garantie exprimées ci-dessus, votre seul recours sera la réparation ou le remplacement selon les conditions décrites ci-dessus. Dans aucun cas Polk Audio, Inc. pourra-t-elle être tenue responsable pour tout dommage accessoire ou indirect causé par l'utilisation ou par l'incapacité d'utilisation du produit, même si Polk Audio, Inc. ou un revendeur agréé Polk Audio, a été avisé de la possibilité de tel dommage, ou pour toute réclamation par tout autre parti.

Certains états ne permettant pas l'exclusion ou la limitation des dommages indirects, les limitations et exclusions exprimées ci-dessus pourraient ne pas s'appliquer dans votre cas.

Toutes les garanties tacites sur ce produit sont limitées à la durée de la garantie énoncée. Certains états ne permettant pas la limitation de la durée d'une garantie tacite, les limitations ci-dessus pourraient ne pas s'appliquer dans votre cas. Cette garantie vous accorde des droits légaux spécifiques; vous pourriez également avoir d'autres droits qui pourraient varier d'état en état.

Cette garantie s'applique seulement aux produits achetés au Canada, aux États-Unis d'Amérique et ses possessions, et dans les clubs audio et d'échange des forces armées des É.U. et de l'OTAN. Les modalités et les conditions de garantie applicables aux produits achetés dans d'autres pays sont disponibles chez les distributeurs agréés Polk Audio établis dans ces pays.

Polk Audio, 5601 Metro Drive, Baltimore, Maryland 21215, USA 800-377-7655, Fax: 410-764-4817, www.polkaudio.com

"Polk Audio" and "Dynamic Balance" are registered trademarks of Polk Investment Corporation used under license by Polk Audio Incorporated.
"Polk Audio" et "Dynamic Balance" sont des marques de commerce enregistrées de la Britannia Investment Corporation utilisées sous licence par Polk Audio Inc.
U.S. Patent: 1,821,979.



Free Manuals Download Website

<http://myh66.com>

<http://usermanuals.us>

<http://www.somanuals.com>

<http://www.4manuals.cc>

<http://www.manual-lib.com>

<http://www.404manual.com>

<http://www.luxmanual.com>

<http://aubethermostatmanual.com>

Golf course search by state

<http://golfingnear.com>

Email search by domain

<http://emailbydomain.com>

Auto manuals search

<http://auto.somanuals.com>

TV manuals search

<http://tv.somanuals.com>