

Operating Instructions	2 - 9	HV 13
Mode d'emploi	10 - 17	HV 15
Bedienungsanleitung	18 - 25	HV 17
Gebbruiksaanwijzing	26 - 33	
Instrucciones de funcionamiento	34 - 41	
Modo de usar	42 - 49	
Istruzioni per l'uso	50 - 57	

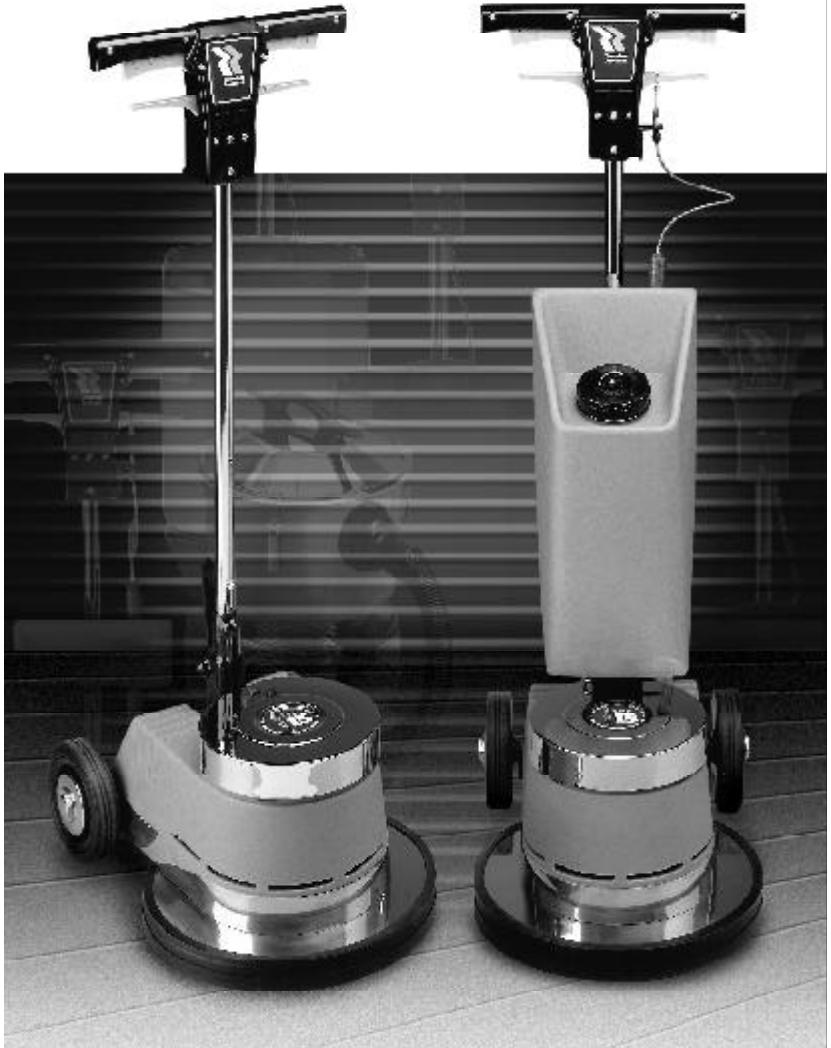

Introduction

Premiere launched the first of its extensive range of floorcare products over 70 years ago. Its first range of cleaning and maintenance machines came onto the market in 1966 and are now second to none for efficiency and design. For literature covering the complete range of both wet and dry vacuums and rotary polishers please ring our head office in Cheltenham.

Quality Control Procedures

The inspection of component parts and finished machines is governed by detailed performance, quality and electrical safety specifications. Test results are recorded and all quality assurance systems and records are approved and inspected by The British Standard Institution in accordance with:-

BS EN ISO 9002 : 1994



Certificate No. FM 1933
QAS 34/228

Approvals

Details of certifications applicable to individual models are given in the Sales Brochure which is available upon request.

British Standards Institution

B.S. 5415
Parts 1 and 2
230 volt models



R.W. TÜV e.V.

tested to V.D.E. 0700
Part 1/2.81 and
part 205/2.87



Machine Care

The manufacture of safe and dependable machinery is not simply a question of checking procedures at the end of the production line. It is reliant upon in-built quality at design stage and rigid control on the specification of every component part.

As owner/operator of a Premiere machine, continued reliability and performance now depends upon the care taken in keeping your machine well maintained.

The plug of the supply cord shall be removed from the socket-outlet before cleaning the appliance or undertaking maintenance operations.

The power cord has to be regularly inspected for signs of damage. If the power supply cord is damaged, it has to be replaced.

After use, the whole machine, including the cable, should be cleaned with a DAMP cloth using a dilute solution of Premiere M.P.9. Multi-purpose cleaner. All surfaces should then be polished with a clean duster until dry.

DO NOT use acid descalers, abrasives or powerful solvents such as paint strippers, which may scratch, etch or dull surfaces.

Pads and brushes should be washed immediately after use in a solution of M.P.9 Multi-purpose cleaner and hot water.

Rinse thoroughly and allow to drip dry at normal room temperature. Accessories clogged with spirit based solvent wax should be scrubbed clean using Premturps or Premiere W.S. 70 wax stripper in accordance with instructions given on the product label.

Store in a dry place.

To ensure efficient motor cooling, the air intake around the chrome motor cover should be kept clear of dirt, dust and fluff using a dry brush.

Leaving your machine standing on brushes, drive plates or pads when not in use, even for short periods, will distort and damage the accessories and destabilise the machine in operation.

Continued use during a voltage reduction will cause overheating and may result in the motor burning out. If a noticeable drop in voltage supply occurs, it is advisable to switch off and investigate.

Heeling the machine whilst in operation by raising or lowering the handle excessively in order to increase the pressure between the brush or pad and the floor, can damage both the machine and the floor covering.

Warning

The plug should not be subjected to undue stress by pulling on the supply cord.

WARNING - The HV 13, HV 15 & HV 17 must be earthed.

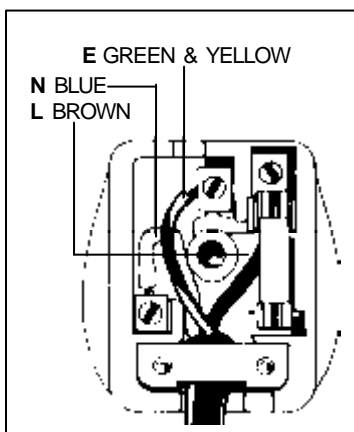

Before Use

- 1 Check that the voltage stamped on the serial plate is the same as your supply voltage.
- 2 The wires in the mains lead of these appliances are coloured in accordance with the following code: Green and yellow : Earth / Blue : Neutral / Brown : Live.
- 3 As the colours of the wires in the mains leads of these appliances may not correspond with the coloured markings identifying the terminals in your plug, proceed as follows:
The wire which is coloured green and yellow must be connected to the terminal in the plug which is marked with the letter E or by the earth symbol, or coloured green or green/yellow. The wire which is coloured blue must be connected to the terminal which is marked with the letter N or coloured black. The wire which is coloured brown must be connected to the terminal which is marked with the letter L or coloured red.
- 4 A 230V power supply required the use of a 3-pin fused plug.
- 5 Fuse rating 13 amp.

Important

The specification chart details which models are available for alternative power supplies i.e. 220v, 110v, 50Hz or 60Hz. Since a different plug and fuse rating may be required it is essential to specify the power supply when ordering your machine.

- 6 If the plug fitted to the appliance is not correct for your socket outlets it should be cut off and the correct plug fitted. DESTROY the removed plug which will be dangerous if plugged into a live socket.
- 7 For moulded plugs, replacement fuse covers must be the same colour as the one originally supplied. NEVER use with fuse cover omitted.

Cables and Extension leads

Each machine is designed for use with a specified cable. Similarly the specification and length of any extension lead is critical to the safe and efficient operation of all Premiere machines. We strongly advise that only cables and extension leads supplied by Premiere are used.

See Guarantee section on page 8.

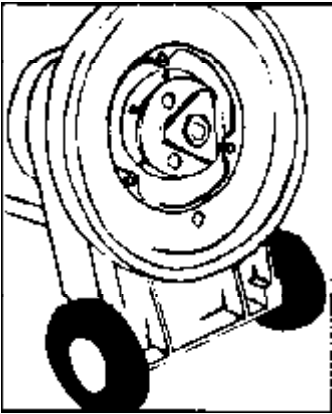

1

Fitting/Removing Accessories

For all HV Models

- 1 Tilt machine backwards so that handle rests on floor and base of machine is exposed - *DIAGRAM 1*.
- 2 Offer up accessory so that triangular form aligns with that of mating drive.
- 3 Rotate accessory anti clockwise to secure - *DIAGRAM 2*.
- 4 Place machine in upright position.
- 5 Rotate accessories clockwise to remove from machine.

WARNING

These appliances have been designed for use with accessories supplied by Premiere.

The fitting of alternative accessories may affect both safety and performance.

To fit Anti-splash Ring - *DIAGRAMS 3 and 4*.

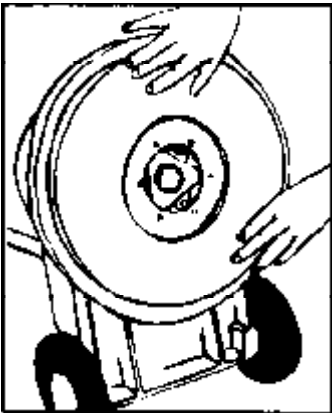

2

- 1 Tilt machine backwards so that handle rests on floor and base of machine is exposed.
- 2 Offer up anti-splash ring ensuring that cut-out portion (A) with its adjacent retaining brackets (B) is positioned at base of machine.
- 3 Slide ring upwards until retaining brackets (B) locate over brush guard at base of machine.
- 4 Pull top of ring forward and locate retaining bracket (C) over brush guard at top of machine.
- 5 Fit accessory in normal manner.
- 6 Place machine in upright position.
- 7 Before operating machine ensure that retaining brackets (B) and (C) are located over brush guard.
- 8 To remove ring reverse fitting procedure.

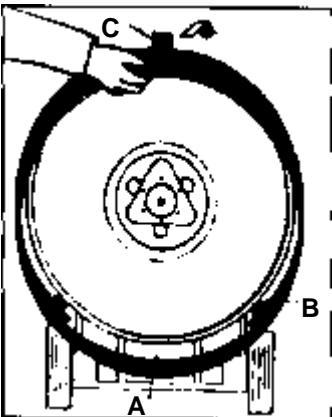

3

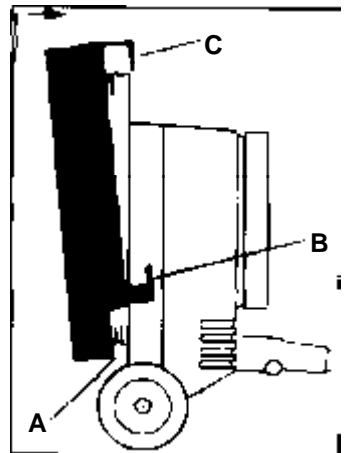

4

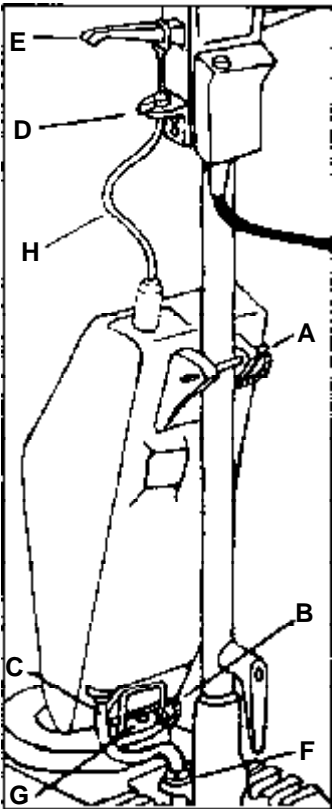

5

Fitting Solution Tank - DIAGRAMS 5, 6 and 7

- 1 Remove three plastic covers and screws at rear of chrome motor cover. Firmly anchor mounting block (G) in position using three screws provided.
- 2 Align slots in bracket (D) with inserts in side of machine handle. Using two screws provided lightly clamp bracket into position. Do not fully tighten bracket at this stage.
- 3 Locate lower tank mounting bracket over block (G) on chrome cover and secure by pushing retaining pin (B) through both sections until locked.
- 4 Locate upper bracket around machine handle shaft and secure by pushing retaining pin (A) through both sections until locked.
- 5 Connect plastic tube (C) to feed point (F) on machine base.

To fit Control Cable

- 6 Screw connector (J) of control cable (H) onto tank plunger rod (K) and HAND tighten against fixed locknut (L) - DIAGRAM 6.
- 7 Slide cable loop over left hand flow control lever (E) and locate in groove - DIAGRAM 5.
- 8 Slide bush (M) on control cable (H) into slot in bracket (D) and tighten hand nut (N) to secure - DIAGRAM 7.
- 9 With handle in the UPRIGHT position, lightly push bracket (D) down until any free play in control cable (H) is eliminated. Firmly tighten bracket screws and cover screw heads with snap caps provided.

Do not apply excessive force when adjusting bracket for free play.

Note: If your machine does not have locating holes in side of handle or at rear of chrome motor cover to enable fixing of either the cable bracket (D) or tank mounting block (G) please ring 01242 24342 1 and specify the model name shown on the motor cover label and the serial number stamped on the serial plate located on the base casting underneath the handle pivot.

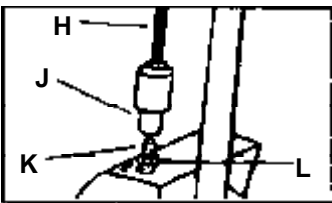

6

Operating Solution Tank

- 1 Always fill solution tank in upright position.
- 2 The useful capacity of the tank for calculating dilution rates when mixing cleaning solution is 11 litres.
- 3 To operate, gently raise flow control lever (E) whilst machine is running.
- 4 To empty:
 - a. Disconnect plastic tube (C).
 - b. Unscrew hand nut (N) and slide bush (M) on control cable (H) from slot in bracket (D).
 - c. Slide cable loop from flow control lever (E).
 - d. Remove retaining pins (A) and (B).
 - e. Unscrew cap, pour out cleaning solution then rinse.

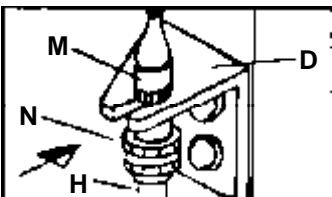

7

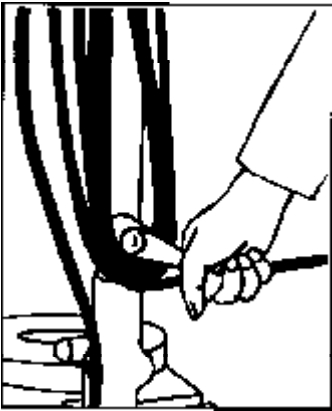

8

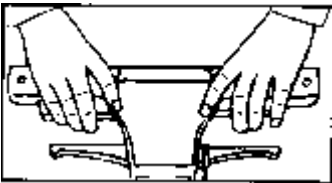

9

Operation of PV.4 Series

Proceed as follows:

- 1 Ensure that handle is in upright position.
- 2 Select and fit appropriate accessory.
- 3 Operate cable stowage quick release and remove cable from stowage - *DIAGRAM 8*.
- 4 Check that power supply is the same as that stamped on the serial plate on the machine.
- 5 Plug machine into power socket. Check that neon lamp on top of handle is illuminated.
- 6 Stand behind and press handle positioning lever (A) and lower handle to a comfortable operating position. Release lever (A) - *DIAGRAM 9*.

Note: This position must be more than 40 degrees from the vertical for the power to be available to the motor.

- 7 With index fingers press on/off lever lock buttons to unlock on/off levers - *DIAGRAM 9*.
- 8 Press either on both of the on/off levers to start the machine.
- 9 Ensure that mains cable is well clear of the area to be cleaned.
- 10 Raise and lower handle to guide machine to the right or left as required.

Note: This operation does not require movement of the handle positioning lever (A).

The response of the machine, particularly the high speed models is extremely positive and it is inadvisable to attempt to guide the machine by operation of the handle positioning lever (A).

- 11 On completion release on/off lever.
- 12 Operate handle positioning lever to return handle to upright position.
- 13 Remove plug from power socket and stow cable on cable stowage.
- 14 Remove accessory.

Please note: flow control lever (B) is for use with solution tank only - *DIAGRAM 9*.

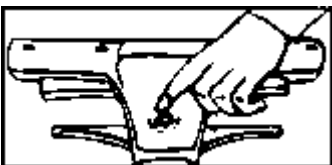

10

Operation of overload switch

- only fitted to certain High Performance Models
- *DIAGRAM 10*

Should the machine be subjected to an overload condition the overload switch will trip out. It can be reset after approx. 30 seconds by pressing the RED button in the centre of the machine handle. The machine can then be used again without delay. (A badly maintained machine and accessories may artificially induce an overload - refer to machine care Page 2.)

Cleaning Methods

Premiere Products manufacture over fifty different cleaning and maintenance chemicals designed to cope with every cleaning task. Detailed information on the range and application of Premiere cleaning chemicals and equipment is available from our local representative or head office in Cheltenham.

To Polish Floors

- 1 Vacuum floor to remove dirt and dust.
- 2 Remove black marks, scuff marks and superficial dirt using spray cleaning method in conjunction with a spray unit and appropriate floor maintenance pad.
- 3 Operate machine in a sweeping action by raising or lowering the handle. A fine grade polishing pad should be used.

To Burnish Floors

- 1 Vacuum floor to remove dirt and dust.
- 2 Remove black marks and scuff marks.
- 3 Mix a solution of emulsion polish or recommended maintenance product in a spray unit and apply a fine mist to a small area of floor.
- 4 Operate machine in a sweeping action using the appropriate floor maintenance pad. Continue until area dry then treat the next area.

Servicing

Although your now PV.4 should give many years of trouble free operation, an annual service by our engineer is recommended to minimise the risk of an inconvenient and untimely breakdown.

Should a fault occur, the following checking procedure may provide an immediate solution.

DO NOT exceed the basic checks suggested here.

No liability is accepted and both the guarantee and approvals are invalidated if repairs are carried out other than by a Premiere Products Service Engineer or an approved service agent.

If a service call is required ring 01242 243421 and specify the model name shown on the motor cover label and the serial number stamped on the serial plate located on the base casting located on the base casting underneath the handle pivot.

If the machine will not start

The plug of the supply cord shall be removed from the socket-outlet before cleaning the appliance or undertaking maintenance operations.

The power cord has to be regularly inspected for signs of damage. If the power supply cord is damaged, it has to be replaced.

If neon light is dull or not working, replace fuse in plug, ensuring that it is held tightly by the fuse holder.

Check power supply from the socket by substituting another electrical appliance.

Check if overload switch has tripped, if so reset.

If motor runs hot and lacks power

Check air intake around Chrome motor cover is clear.

If fuses persistently blow or overload switch constantly trips.

Remove any extension cables and try again. If the machine then operates correctly please contact our service department immediately regarding the correct specification of extension lead to be used. Ensure PV.4 model in question is being used in its correct role. SVR 15 MD Machines should not be used for stripping or scrubbing. motor works harder requiring more current.

An excessive build up of polish/dirt on the floor produces a sticky surface. To overcome this drag, the motor works harder requiring more current. This can blow fuses particularly when using high velocity burnishing machines. Strip away polish/dirt and retreat the floor using a standard velocity scrubbing machine.

Dirty or clogged brushes and pads can produce the same effect and should be cleaned.

If machine unbalanced in operation

If machine is left standing on the brush or pad they can become distorted. Substitute an alternative or detach the damaged accessory and allow it to regain its shape.

Brushes and pads should be an even thickness and the accessory chosen should be suitable for the task. Damaged or worn out accessories should be replaced.

Guarantee

All machines manufactured by Premiere Products Machine Division are guaranteed for a period of TWELVE MONTHS from the date of purchase by the user against all faults in materials or workmanship. This period can be extended to TWO YEARS provided a service contract is taken out at the time of purchase.

The Guarantee is not transferable. The liability under the Guarantee covers the repair or replacement of the machine or part thereof found to be defective.

No liability is accepted for insignificant deviations from normal standard which would not affect the value and safe operation of the machine or for damage caused by chemical or electrochemical action of water or any other abnormal environmental influences. No liability is accepted for damage to any component caused by accident, misuse, neglect or through the machine being operated on a voltage other than that stated on the serial plate.

No product liability is accepted and both Guarantee and approvals are invalidated if repairs are carried out other than by a Premiere Products Service Engineer or an approved service agent.

No product liability is accepted and both Guarantee and approvals are invalidated if replacement parts other than those supplied by Premiere Products are used during repair. The service engineer or agent is entirely responsible for ensuring the fitting of the correct replacement parts appropriate to the model being repaired.

The decision as to whether the component part or machine will be repaired or replaced rests entirely with Premiere Products. Where defective parts have been repaired or replaced the Guarantee will not be extended beyond its original term.

All faulty parts which have been replaced under the terms of the Guarantee will become the property of Premiere Products.

Claims relating to damage caused to other property or persons will not be entertained unless Premiere Products are specifically required to do so by law.

Any claim under the terms of the Guarantee is subject to provision of proof of purchase.

No liability is accepted for the use or application of Premiere Products machinery, outside the specific recommendations given in the company's printed publications.

No liability is accepted by Premiere Products for any advice given by distributors or service agents which exceeds the specific recommendations given in the company's printed publications.

We continue to reserve the right to alter the designs of any products as part of a further process of improvement, and items supplied may therefore vary from those illustrated in this publication.

Health and Safety at Work Act 1974

Part 1 Section 6 Of the Act requires that manufacturers ensure, in so far as is reasonably practicable, that all articles manufactured are designed and constructed to be safe and without risk to health when correctly used.

All machine products produced by Premiere Products are manufactured and tested to the relevant British Standards and in accordance with major European standard requirements. They are accompanied by operating instructions which should be read carefully by the person operating the machine and responsible for the cleaning operation. Additional copies are available on application quoting model numbers. Although our products are safe when correctly used, there are points which should be carefully noted by the responsible person or the Safety Officer.

- 1 The machine must be disconnected from the mains supply before any maintenance work is undertaken.
- 2 The appropriate fused plug to the applicable national standard and the requirements of the machine should be fitted to the supply cable and checks should be made from time to time to ensure that the cable is not frayed and is fitted securely. If in doubt consult Premiere Products.
- 3 Ensure that the cable is not crushed, overstretched or damaged by any sharp object. Do not use if mains cable is damaged or frayed and have it replaced by a Premiere Products Service Engineer or approved Service agent.
- 4 The DVU 140 & DVU 190 are designed for dry use only. Any attempt to pick up liquids such as coffee spillages may irreparably damage the motor and create an electrical hazard.
- 5 No change or adaptation should be made to the machine without first consulting Premiere Products.
- 6 The machine should not be used for the collection of dangerous, toxic or hazardous materials or used where explosive vapours or dust are present. No liability is accepted by Premiere Products for any advice given by distributors or service agents regarding the use of Premiere Products machinery in specialist or hazardous environment. The entire responsibility for the use of Premiere Products machinery in specialist environments rests with the end user, their appointed Safety Officer or the person responsible for such matters at the users premises. References should be made to 'Environmental Hygiene Series Guidance, Note No, EH10 Asbestos - hygiene standards and measurements of airborne dust concentrations. You should also obtain and read a copy of the Health and Safety at Work booklet No 22 'Dust Explosion in Factories' and both of these manuals are published by the Health and Safety Executive. The following publications should also be obtained and read: Technical Data Note 14 Health 'Dust in Industry' published by the Department of Employment and Productivity. BS 5345 Part 1 - 'Selection, Installation and Maintenance of Electrical Apparatus for use in potentially explosive atmospheres' published by British Standards Institution. 'Dust Explosions and Fires' by K. N. Palmer, published by Chapman & Hall.
- 7 If a fault should develop, the machine should be clearly marked 'OUT OF ORDER' and the supervisor or Safety Officer notified.
If in doubt about any of the above or if you require further information contact your local Factory Inspector.

Electricity at Work Regulations 1989

The regulation requires that each and every piece of electrical apparatus in the work place be regularly tested for electrical safety, be clearly identified and that a traceable record of testing be established and maintained.

Guidance should be obtained from the Safety Officer.

Introduction

Il y a déjà plus de 70 ans que "Première" a lancé le "première-né" de son ample gamme de produits d'entretien pour sols. Sa première gamme de matériels de nettoyage et d'entretien, mise sur le marché en 1966, demeure à ce jour inégalée en ce qui concerne efficacité et conception. Si vous désirez une documentation sur la gamme complète d'aspirateurs pour surfaces sèches et humides ainsi que de cireuses rotatives, téléphonez à notre Siège de Cheltenham.

Le contrôle de qualité

L'inspection des pièces détechées et de la machine à son stade final est réglée par des spécifications détaillées en matière de fonctionnement, de qualité et de sécurité électrique. Les résultats des essais sont enregistrés et toutes les procédures de contrôle de qualité et les documents inhérents doivent être approuvés et vérifiés par "the British Standards Institution" (Institut de la Norme Britannique) conformément aux:-

BS EN ISO 9002 : 1994



Certificate No. FM 1933
QAS 34/228

Homologations

Les détails sur les homologations des modèles différents se trouvent dans les brochures qu'on peut obtenir sur demande.

British Standards Institution

B.S. 5415,
Parties 1 et 2
pour les modèles 230 V



R.W. TÜV e.V.

testés à V.D.E. Partie 1 2/81
V.D.E. Partie 205 2/87
Modèles 230 V



Entretien des machines

La fabrication de machines fiables et sans danger ne repose pas simplement sur des contrôles effectués à la fin de la chaîne de production. Elle dépend d'une qualité incorporée dans l'étude, ainsi que d'un contrôle rigoureux des spécifications de tous les éléments constitutifs.

A titre de propriétaire ou d'utilisateur d'une machine Première, les performances et la fiabilité constantes de votre machine dépendent de son bon entretien.

La prise du fil d'alimentation devra être retirée du socle de la prise enfichable avant de commencer le nettoyage de l'appareil ou d'entreprendre toute opération de maintenance.

Le câble d'alimentation devra être inspecté régulièrement afin de vérifier s'il n'est pas endommagé. S'il est endommagé, il faudra le remplacer.

Après chaque l'emploi, la machine complète, câble compris, doit être nettoyée avec un chiffon HUMIDE; utiliser une solution diluée de produit de nettoyage universel Première M.P.9. Les surfaces chromées et en acier inox doivent ensuite être polies avec un chiffon propre, jusqu'à ce qu'elles soient sèches.

NE JAMAIS utiliser des décapants acides, des abrasifs ou des solvants puissants tels que les décapants pour peintures, qui risquent d'érailler, d'attaquer ou de ternir les surfaces.

Laver immédiatement après l'emploi les disques et les brosses dans une solution de produit de nettoyage universel M.P.9, dissous dans l'eau chaude. Rincer à fond et laisser égoutter et sécher à la température ambiante. Les accessoires empâtés par des encaustiques solvantes à base d'alcool doivent être nettoyés en brossant avec de la térébenthine Premturps ou du décapant pour encaustiques Première W.S.70 conformément au mode d'emploi figurant sur l'étiquette du produit.

Ranger dans un endroit sec.

Pour assurer le bon refroidissement du moteur, maintenir exempt de saletés, de poussière et de peluches l'admission d'air qui entoure le capot chromé du moteur (utiliser une brosse sèche).

En laissant la machine reposer sur ses brosses, ses plateaux d'entraînement ou ses disques lorsqu'elle n'est pas utilisée - même durant de brèves périodes - on risque de déformer et d'endommager les accessoires, ainsi que de déséquilibrer le fonctionnement de la machine.

En continuant à employer la machine durant une baisse de tension, on risque de faire surchauffer le moteur, et même de le griller. S'il survient une chute de tension secteur notable, il est recommandé de mettre l'appareil hors tension et de rechercher la cause de cette baisse.

En inclinant la machine en fonctionnement, c'est-à-dire en relevant ou en abaissant excessivement le manche pour augmenter la pression entre l'accessoire de nettoyage et le sol, on risque d'endommager la machine et le revêtement de sol.

Avertissement

Il ne faut pas trop charger la fiche en tirant sur le câble d'alimentation.

NOTICE: Les appareils suivants doivent être mis à la terre: HV 13, HV 15 & HV 17.

Avant l'utilisation

- 1 Vérifiez que la tension imprimée sur la plaque de série est la même que celle de votre alimentation au secteur.
- 2 La couleur des fils des câbles au secteur de ces appareils suit le code suivant : Vert et jaune : Terre / Bleu : Neutre / Marron : Sous Tension.
- 3 Si les couleurs des fils des câbles au secteur de ces appareils ne correspondent pas aux couleurs identifiant les bornes de votre prise, procédez de la façon suivante : Le fil qui est codé vert et jaune doit être connecté à la borne de la prise marquée de la lettre E ou du symbole à la terre ou de la couleur verte ou verte/jaune. Le fil qui est codé bleu doit être connecté à la borne de la prise marquée de la lettre N ou de la couleur noire. Le fil qui est codé marron doit être connecté à la borne de la prise qui est marquée de la lettre L ou de la couleur rouge.

Important

Le tableau de spécification indique en détail les modèles disponibles pour les différentes puissances d'alimentation comme par exemple 220V, 110V, 50Hz ou 60Hz. Il est essentiel que vous précisiez la puissance de l'alimentation lorsque vous commandez votre appareil étant donné qu'il est possible que la prise et le fusible nécessaires soient différents.

- 4 Si la prise montée sur votre appareil ne convient pas à votre prise enfichable, elle devra être retirée et remplacée par une prise convenable. **DETRUISEZ** la prise que vous avez ôtée qui deviendrait dangereuse une fois branchée dans une prise sous tension.
- 5 En ce qui concerne les prises moulées, le couvercle des fusibles de remplacement devra être de la même couleur que celui fourni au départ. **NE JAMAIS** utiliser sans que le couvercle soit en place.

Câbles et Rallonges

Chaque appareil est conçu pour être utilisé avec un câble déterminé. De même, la spécification ainsi que la longueur de toute rallonge est critique au fonctionnement efficace et en toute sécurité des appareils. Nous recommandons d'utiliser uniquement des câbles ainsi que des rallonges fournis par Première. Consultez la section se rapportant à la Garantie page 16.

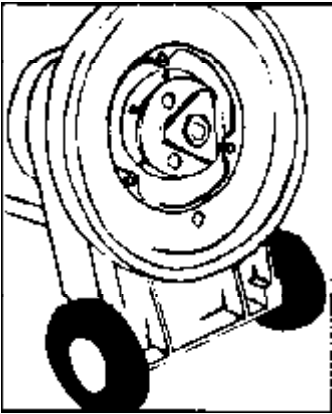

1

Montage et démontage des accessoires

Pour tous les modèles HV

- 1 Incliner la machine vers l'arrière de manière à ce que le manche repose sur le sol et que l'on voie la base de la machine. - SCHEMA 1
- 2 Présenter l'accessoire de manière à ce que la forme triangulaire et le plateau d'accouplement soient alignés.
- 3 Faire pivoter l'accessoire dans le sens contraire des aiguilles d'une montre pour le fixer. - SCHEMA 2
- 4 Placer la machine en position verticale.
- 5 Faire pivoter les accessoires, dans le sens des aiguilles d'une montre pour les retirer de la machine.

AVERTISSEMENT

Ces appareils ont été conçus pour l'emploi avec des accessoires fournis par Première.

L'utilisation d'autres accessoires risque de se répercuter sur la sécurité et sur les performances.

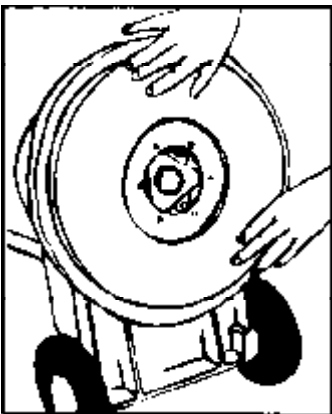

2

Montage de la bague anti-éclaboussures - SCHEMAS 3 and 4.

- 1 Incliner la machine vers l'arrière de manière à ce que le manche repose sur le sol et que l'on voie la base de la machine.
- 2 Présenter la bague anti-éclaboussures en s'assurant que la partie découpée (A) et ses supports de retenue adjacents (B) se trouvent sur la base de la machine.
- 3 Faire pivoter la bague vers le haut jusqu'à ce que les supports de retenue (B) s'engagent au-dessus de la protection de brosse, en partie inférieure de la machine.
- 4 Tirer la partie supérieure de la bague vers l'avant et positionner le support de retenue (C) au-dessus de la protection de brosse, en haut de la machine.
- 5 Monter l'accessoire de la manière habituelle.
- 6 Remettre la machine à la verticale.
- 7 Avant d'utiliser la machine, s'assurer que les supports de retenue (B) et (C) se trouvent bien au-dessus de la protection de brosse.
- 8 Pour retirer la bague, reprendre les opérations ci-dessus dans l'ordre inverse.

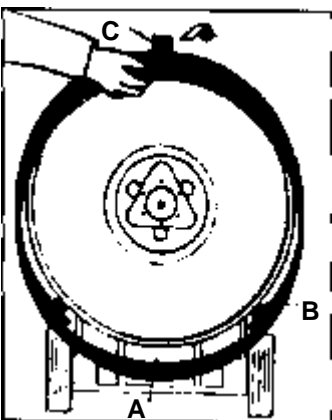

3

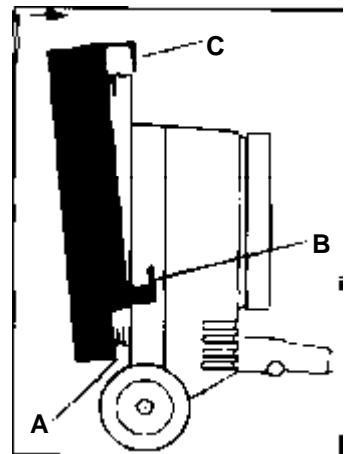

4

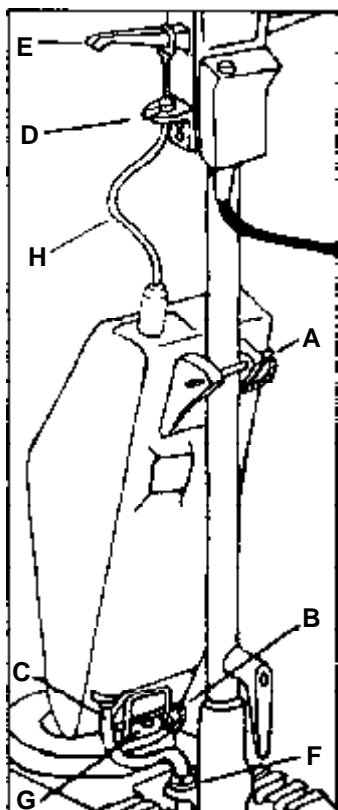

5

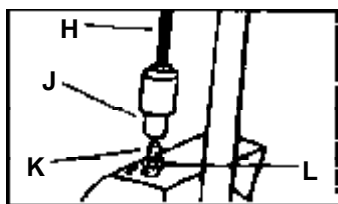

6

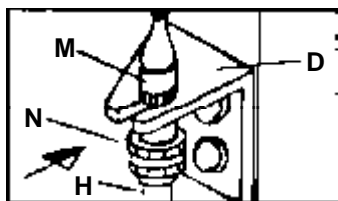

7

Montage du réservoir a solution

- SCHEMAS - 5, 6 and 7

- 1 Retirer les trois couvercles en plastique et les vis qui se trouvent à l'arrière du capot chromé du moteur. Ancrer fermement le bloc de montage (G) en place à l'aide des trois vis fournies dans ce but.
- 2 Aligner les fentes du support (D) sur les inserts qui se trouvent en partie latérale du manche de la machine. A l'aide des deux vis fournies, serrer légèrement le support en place. Ne pas resserrer complètement le support à ce stade.
- 3 Placer le support de montage inférieur du réservoir (G) sur le couvercle chromé, et le fixer en poussant la goupille de retenue (B) à travers les deux sections jusqu'à ce qu'elle se verrouille.
- 4 Monter le support supérieur autour du manche de la machine et le fixer en poussant la goupille de retenue (A) à travers les deux sections jusqu'à ce qu'elle se verrouille.
- 5 Raccorder le tube en plastique (C) au point de prélèvement (F) qui se trouve sur la base de la machine.

Montage du câble de commande

- 6 Visser le connecteur (J) du câble de commande (H) sur le plongeur (K) du réservoir et resserrer A LA MAIN contre le contre-écrou fixe (L). SCHEMA 6.
- 7 Faire coulisser la boucle de câble au-dessus du levier de commande de débit de gauche (E) et l'introduire dans la rainure. SCHEMA 5.
- 8 Faire coulisser le manchon (M) sur le câble de commande (H) puis dans la fente du support (D) et resserrer l'écrou manuel (N) pour fixer. SCHEMA 7.
- 9 Après avoir mis le manche en position VERTICALE, pousser légèrement vers le bas le support (D) pour reprendre tout jeu éventuel du câble de commande (H). Resserrer fermement les vis du support et recouvrir les têtes de vis avec les couvre-vis en plastique fournis.

Ne pas appliquer une force excessive lorsqu'on règle le jeu du support.

Note: Si la machine n'est pas dotée de trous de positionnement surie côté du manche ou à l'arrière du capot chromé du moteur pour la fixation du support de câble (D) ou du bloc de montage de réservoir (G), veuillez appeler votre agent ou distributeur et spécifier le nom du modèle figurant sur l'étiquette du capot du moteur, ainsi que le numéro de série poinçonné sur la plaque signalétique qui se trouve sur la base moulée, sous le pivot du manche.

Fonctionnement du réservoir à solution

- 1 Le réservoir doit toujours être rempli en position verticale.
- 2 La capacité utile du réservoir (pour le calcul des taux de dilution de la solution de produit de nettoyage) est de 11 litres.
- 3 Pour actionner, relever doucement le levier régulateur de débit (E) quand la machine est en route.
- 4 Pour vider:
 - a Déconnecter le tube en plastique (C).
 - b Dévisser l'écrou (N) et faire coulisser le manchon (M) sur le câble de commande (H) à partir de la fente du support (D).
 - c Faire coulisser la boucle de câble à partir du levier régulateur de débit (E).
 - d Retirer les goupilles de retenue (A) et (B).
 - e Dévisser le bouchon, vider le réservoir, puis le rincer.

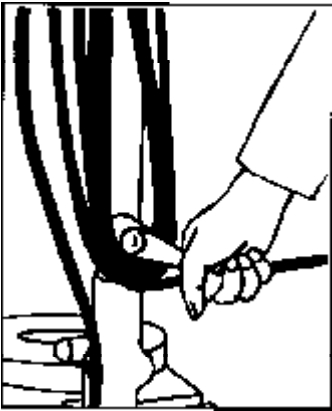

8

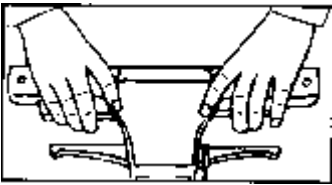

9

Mode d'emploi des appareils de la Série PV 4

Procéder comme suit:

- 1 S'assurer que le manche est en position verticale.
- 2 Sélectionner et monter l'accessoire approprié.
- 3 Agir sur la commande de déroulement rapide du câble et retirer le câble de son point de rangement. - SCHEMA 8.
- 4 S'assurer que l'alimentation secteur correspond à celle qui figure sur la plaque signalétique de la machine.
- 5 Brancher la machine dans la prise de courant S'assurer que le voyant néon qui se trouve en haut du manche s'allume.
- 6 Se tenir derrière la machine et appuyer sur le levier de positionnement du manche (A); abaisser le manche jusqu'à obtention d'une position de travail confortable. Relâcher le levier (A). SCHEMA 9.

Note: Cette position doit être à plus de 40° de la verticale pour que le moteur soit alimenté en énergie.

- 7 Avec les deux index, appuyer sur les boutons de blocage des leviers marche/arrêt pour les débloquer. SCHEMA 9.
- 8 Appuyer sur l'un des leviers ou sur les deux pour lancer la machine.
- 9 S'assurer que le câble d'alimentation secteur est bien dégagé de la surface à nettoyer.
- 10 Relever et abaisser le manche comme il convient pour guider la machine vers la droite ou la gauche. Note: Pour cette opération, il est superflu d'agir sur le levier de positionnement du manche (A). Les réactions de la machine, surtout s'il s'agit d'un modèle à haute vitesse, sont extrêmement positives; il est déconseillé de tenter de guider la machine en agissant sur le levier de positionnement du manche (A).
- 11 A la fin du nettoyage, relâcher le levier marche/arrêt.
- 12 Agir sur le levier de positionnement du manche pour ramener le manche à la verticale.
- 13 Débrancher l'appareil de la prise de courant et ranger le câble sur son support.
- 14 Retirer l'accessoire.

NB.: Le levier régulateur de débit (B) ne s'utilise qu'en conjonction avec le réservoir solution. - SCHEMA 9.

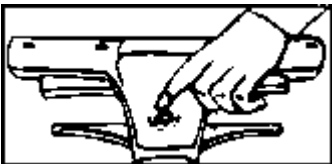

10

Fonctionnement de la protection contre les surcharges

- qui n'équipe que certains modèles hautement performants - SCHEMA 10

En cas de surcharge au niveau de la machine, cette protection se déclenche. On peut la réarmer 30 secondes plus tard environ en appuyant sur le bouton ROUGE qui se trouve au centre de la poignée de la machine. On peut ensuite réutiliser immédiatement la machine. (Une machine et des accessoires mal entretenus risquent de provoquer des surcharges artificielles - consulter la section sur l'entretien de la machine, page 10.)

Méthodes de nettoyage

La société Premiere Products fabrique plus de cinquante produits chimiques différents, correspondant à toutes les tâches d'entretien/nettoyage. Notre représentant local se fera un plaisir de fournir des informations détaillées sur la gamme et les applications des produits chimiques et des matériels de nettoyage Premiere. On peut également s'adresser à notre siège social de Cheltenham.

Lustrage des sols

- 1 Passer à l'aspirateur pour bien nettoyer et dépeussier.
- 2 Eliminer les marques noires et de frottement, ainsi que l'encrassement superficiel en utilisant la méthode de nettoyage par pulvérisations en conjonction avec un pulvérisateur et un disque d'entretien de sols appropriée.
- 3 Actionner la machine en lui imprimant un mouvement de balayage en relevant ou en abaissant la poignée. Il est recommandé d'utiliser un disque de lustrage à grain fin.

Polissage/encaustiquage des sols

- 1 Passer le sol à l'aspirateur pour le nettoyer et le dépeussier.
- 2 Eliminer les marques noires et de frottement.
- 3 Préparer une solution d'encaustique en émulsion ou autre produit d'entretien recommandé dans un pulvérisateur, et l'appliquer en fin brouillard sur une petite partie du sol.
- 4 Imprimer à la machine un mouvement de balayage et utiliser le disque d'entretien de sols approprié. Continuer jusqu'à ce que la surface soit sèche, puis passer à la surface suivante.

Entretien/réparations

Votre nouveau P.V.4 devrait vous garantir de nombreuses années d'utilisation sans ennui. Néanmoins, nous recommandons de le faire entretenir annuellement par l'un de nos techniciens, afin de minimiser les risques de panne à un moment particulièrement peu pratique. En cas d'incident, les contrôles suivants vous offriront peut-être une solution immédiate. N'allez pas AU-DELA des contrôles de base suggérés ci-après. La société n'admet aucune responsabilité, et la garantie et les homologations sont instantanément annulées, en cas de réparation effectuée par un tiers autre qu'un technicien du Service Premiere ou un agent d'entretien/réparations habilité. Pour toute intervention, veuillez téléphoner à votre distributeur local en spécifiant le nom du modèle qui figure sur l'étiquette du capot du moteur ainsi que le numéro de série qui est poinçonné sur la plaque signalétique, laquelle se trouve sur la base moulée, sous le pivot du manche.

Si la machine ne démarre pas:

La prise du fil d'alimentation devra être retirée du socle de la prise enfichable avant de commencer le nettoyage de l'appareil ou d'entreprendre toute opération de maintenance.

Le câble d'alimentation devra être inspecté régulièrement afin de vérifier s'il n'est pas endommagé. S'il est endommagé, il faudra le remplacer.

Si le voyant néon brille peu ou ne s'allume pas, remplacer le fusible de la prise en s'assurant qu'il est solidement maintenu dans le porte-fusible.

A l'exception des prises moulées, on peut également vérifier le câblage à l'intérieur de la prise.

Vérifier l'alimentation de la prise de courant en branchant un autre appareil électrique.

Vérifier si la protection contre les surcharges s'est déclenchée. Dans l'affirmative, il faudra la réarmer.

Si le moteur chauffe excessivement et manque de puissance

S'assurer que la prise d'air qui entoure le capot chromé du moteur est bien dégagée.

Si les fusibles claquent constamment, Ou Si la protection contre les surcharges se déclenche sans cesse

Retirer toutes les rallonges éventuelles et remettre en marche. Si la machine fonctionne correctement, s'adresser immédiatement à notre service en ce qui concerne les spécifications du câble de rallonge à utiliser.

S'assurer que le modèle P.V.4 est utilisé comme il convient. Il ne faut pas utiliser les machines à vitesse ultra-élevée ou Rotovac pour le décapage ou le nettoyage.

Une accumulation excessive d'encaustique ou de saleté sur le sol produit une surface collante. Pour surmonter ce problème, le moteur fonctionne davantage et exige donc plus de courant. Ceci risque de faire claquer des fusibles, surtout lorsqu'on utilise des machines à polir ultra-rapides. En ce cas, décaper le sol pour éliminer l'encaustique et la saleté, puis le traiter à nouveau avec une machine à nettoyer à vitesse normale.

Les brosses et les disques encrassés ou colmatés risquent de produire le même effet: il faut donc les nettoyer.

Si la machine se déséquilibre pendant le fonctionnement:

Si on laisse la machine reposer sur une brosse ou un disque, ceux-ci risquent de se déformer. Il faut alors les remplacer ou détacher l'accessoire endommagé et le laisser reprendre sa forme normale.

Les brosses et les disques devraient posséder une épaisseur uniforme, et l'accessoire sélectionné devrait convenir au travail à effectuer.

Il faut toujours remplacer les accessoires endommagés ou usés.

Garantie

Toutes les machines fabriquées par la Division Machines de Premiere Products sont garanties contre tous défauts de matériel ou de fabrication pour une période de DOUZE MOIS à compter de la date d'achat par l'utilisateur. Ce délai peut être porté à DEUX ANS si un contrat d'entretien est conclu au moment de l'achat. La garantie n'est pas transférable. Elle couvre la réparation ou le remplacement de la machine ou de parties de la machine qui s'avèreraient défectueuses.

La garantie n'implique pas la responsabilité d'anomalies mineures sans conséquence sur la valeur de la machine ou la sécurité de son fonctionnement ni la responsabilité de dommages causés par réaction chimique ou électrochimique, par l'eau ou toutes autres conditions ambiantes anormales.

La garantie n'implique pas la responsabilité de dommages causés à toute partie de la machine du fait d'accidents, d'emploi abusif, de négligence ou d'utilisation de la machine sur une tension autre que celle indiquée sur la plaque signalétique.

En ce qui concerne la réparation des appareils Premiere Products en dehors du Royaume-Uni, la responsabilité à l'égard du produit incombe entièrement au distributeur Premiere Products agréé.

Se des pièces de rechange autres que celles fournies par Premiere Products sont utilisées pour effectuer la réparation, toute responsabilité à l'égard du produit sera déclinée et la garantie et les homologations deviendront caduques. Il est de l'entière responsabilité du distributeur Premiere Products agréé de veiller à ce que les pièces de rechange correctes soient montées sur le modèle en train d'être réparé. Il appartient également au distributeur de s'assurer que les divers techniciens ou agents de maintenance nommés par lui sont dûment qualifiés et que tous les travaux réalisés satisfont aux normes de qualité et de sécurité les plus strictes.

La décision de réparer ou de remplacer un élément donné ou la machine revient exclusivement à Premiere Products. La réparation ou le remplacement de pièces défectueuses n'entraînent pas une prolongation de garantie au-delà du délai préalablement établi. Toutes les pièces défectueuses qui ont été remplacées par un distributeur sous les termes de la garantie deviendront la propriété du distributeur. Toutes les pièces défectueuses qui ont été remplacées par Premiere Products en cas d'une faute de fabrication qui a été reconnue par Premiere Products deviendront la propriété de Premiere Products n'importe si on le fournit directement ou indirectement.

Premiere Products ne prendra pas en considération les réclamations concernant des dommages matériels ou corporels causés à des tiers, sauf si la loi l'exige.

Toute réclamation faite au titre de la garantie devra être accompagnée d'une pièce justificative d'achat. Toute responsabilité est déclinée en cas d'utilisation des appareils en dehors des recommandations spécifiques fournies dans la documentation de la société. Premiere Products déclinera toute responsabilité si les conseils donnés par les distributeurs ou réparateurs devaient aller au-delà des recommandations spécifiques fournies dans la documentation de la société.

Santé et Sécurité au Travail

En tant que fabricant, Premiere Products veille, dans la mesure du possible, à ce que tous ses articles soient conçus et fabriqués dans un souci de sécurité et à ce qu'ils ne présentent pas de risques pour la santé s'ils sont utilisés correctement. Tous les appareils proposés par Premiere Products sont fabriqués et testés conformément aux normes britanniques appropriées et aux principales normes européennes. Ils sont accompagnés d'un mode d'emploi qui doit être consulté attentivement par la personne chargée de l'opération et de l'entretien de l'appareil. Pour se procurer d'autres exemplaires, on faire la demande en rappelant les numéros de modèle.

Bien que nos appareils ne présentent pas de danger s'ils sont utilisés correctement, les points suivants devront être soigneusement notés par l'opérateur ou le responsable de la sécurité.

- 1 Il est impératif de débrancher l'appareil du secteur avant toute intervention de maintenance.
- 2 Monter sur le câble d'alimentation une fiche correspondant à la norme nationale applicable et aux conditions de fonctionnement de l'appareil et effectuer des inspections régulières pour vérifier que le câble est en bon état et bien assujéti. En cas d'incertitude, veuillez consulter un concessionnaire ou un distributeur Premiere Products agréé.
- 3 Veiller à ce que le câble d'alimentation ne soit pas écrasé, tendu excessivement, ni endommagé par un objet coupant. Ne pas utiliser l'appareil si le câble est endommagé ou usé. Faire remplacer ce dernier par un concessionnaire ou un distributeur Premiere Products agréé.
- 4 Le DVU 140 & DVU 190 sont conçus pour une utilisation à sec uniquement. Toute tentative d'aspiration de liquides, du café renversé par exemple, pourrait endommager irrémédiablement le moteur et constituer un danger électrique.
- 5 Ne pas apporter de modifications à l'appareil et ne pas l'adapter sans consulter au préalable un concessionnaire ou un distributeur Premiere Products agréé.
- 6 L'appareil ne devra pas être utilisé pour collecter des matériaux dangereux, toxiques ou présentant des risques, ni dans des endroits où des poussières ou vapeurs explosives sont présentes. Premiere Products décline toute responsabilité concernant les conseils offerts par les agents, distributeurs ou agents/ingénieurs d'entretien nommés par eux-mêmes, en ce qui concerne l'utilisation des machines Premiere Products dans des environnements spécialisés ou dangereux.
- 7 En cas de panne, faire apparaître clairement la mention "EN PANNE" sur l'appareil et avertir le chef de service ou le responsable de la sécurité.
Pour toute assistance complémentaire, consulter un distributeur Premiere Products agréé.

Einführung

Premiere Products führte ihre ersten Bodenpflegeartikel vor mehr als 70 Jahren ein. Ihre ersten Maschinen und Geräte für die Bodpflege kamen 1966 auf den Markt. Heute gilt ihre aktuelle Serie als Beweis unübertroffener Leistung und Konstruktionsgüte. Für weitere Auskunft über die vollständige Auswahl von Trocken- und Naßstaubsaugern sowie Poliermaschinen wenden Sie sich bitte an unser Hauptbüro in Cheltenham.

Qualitätskontrolle

Die Kontrolle von Teilen und fertigem Produkt unterliegt festen Leistungs-, Qualitäts- und Sicherheitsspezifikationen. Alle Prüf- und Messergebnisse werden erfaßt. Die Abnahme der Qualitätssicherungssysteme und Prüfprotokolle durch den Britischen Normenausschuß erfolgt unübereinstimmung mit:-

BS EN ISO 9002 : 1994



Certificate No. FM 1933
QAS 34/228

Zulassungen

Die auf die einzelnen Modelle zutreffenden Zulassungen und Bescheinigungen sind in einem Leistungsüberblick Zusammengefaßt; ein Exemplar dieser Leistungsbeschreibung ist auf Anfrage erhältlich.

British Standards Institution

B.S. 5415

Teil 1 und 2

Für Modelle von 230 V



R.W. TÜV e.V.

geprüft nach VDE 0700 Teil 1 2/81

VDE Teil 205 2/87

Für Modelle von 230 V



Maschinenpflege

Die Qualitätssicherung bei der Herstellung von betriebssicheren und zuverlässigen Maschinen umfaßt weit mehr als die Endkontrolle am Ende des Fertigungsverfahrens; sie erfordert eine hochqualitative Konstruktion, die strengsten Auflagen und Qualitätskontrollen hinsichtlich jedes Bestandteils und erstreckt sich auf jede Produktionsphase.

Die Pflege und Wartung der Maschine nach dem Verkauf ist jedoch genauso wichtig für einen problemlosen Betrieb und die Beibehaltung der Maschinenleistung. Als Besitzer oder Verwender einer Premiere-Maschine bitten wir Sie deshalb um Beachtung der nachstehenden Pflegeanweisungen.

Vor der Reinigung des Geräts oder vor Wartungs- und Reparaturarbeiten muß der Stecker des Stromkabels aus der Steckdose gezogen werden.

Das Stromkabel ist regelmäßig auf Anzeichen von Schäden zu kontrollieren. Wenn das Stromkabel beschädigt ist, muß es ausgewechselt werden.

Nach Gebrauch ist die gesamte Maschine einschließlich Kabel mit einem FEUCHTEN Tuch und verdünntem Premiere-Mehrzweckreiniger M.P.9 zu reinigen. Chrom- und Edelstahlteile sollten dann mit einem sauberen Polierlappen trockengerieben werden.

KEINE säurehaltigen Kesselstein Entfernungsmittel, Scheuermittel oder scharfen Lösemittel wie Farbenbeize verwenden, die die Oberflächen zerkratzen, anfressen oder abstumpfen.

Alle Zubehörteile mit verdünntem Premiere-Mehrzweckreiniger M.P.9 und einem FEUCHTEN Tuch reinigen. Das Gerät an einem trockenen Ort aufbewahren.

Zur Gewährleistung einer leistungskräftigen Motorkühlung achten Sie bitte darauf, daß die Kühlungsschlitze frei von Schmutz, Staub und Flusen sind. Reinigen Sie diese mit einer trockenen Bürste.

Pads und Bürsten sollten nach jedem Gebrauch sofort in einer Lösung von M.P.9 Multi-Zweck Reiniger und heißem Wasser gereinigt werden. Waschen Sie die Pads und Bürsten danach mit klarem Wasser aus und lassen Sie sie bei Zimmertemperatur trocknen. Zubehörteile, die mit einem herkömmlichen Wachs (auf Spiritusbasis) verstopft sind, sollten mit Premturps oder Premiere W.S.70 Wachsentsferner gereinigt werden; beachten Sie hierbei die Anweisungen auf dem Etikett.

Vermeiden Sie die Maschine auf einer Bürste, Pad oder Treibteller stehen zu lassen, wenn die Maschine nicht in Betrieb ist. Schon kurze Zeiträume können zu Verformungen und Beschädigungen der Pads und Bürsten führen und die Handhabung der Maschine negativ beeinflussen.

Ein Kippen der Maschine ist unbedingt zu unterlassen; dieses kann zu einer Beschädigung der Maschine und des Bodenbelags führen.

Der Einsatz der Maschine bei erhöhter Spannung führt zur Übererwärmung des Motors und kann Motorschäden hervorrufen. Bei einem merklichen Anstieg der Zufuhrspannung ist es deshalb empfehlenswert, die Maschine auszuschalten und die Ursache zu überprüfen.

WARNUNG: Die folgenden Maschinen müssen geerdet sein : HV 13, HV 15 & HV 17.

Vor dem Gebrauch

- 1 Überprüfen, daß die auf dem Typenschild angegebene Spannung der Versorgungsspannung in Ihrem Hause entspricht.
- 2 Die Adern des Netzkabels dieser Geräte sind farblich wie folgt gekennzeichnet: Grün und Gelb - Erde/Blau - Nulleiter/Braun - Phase.
- 3 Da die Farben der Adern des Netzkabels dieser Geräte mit den Farbkennzeichnungen des von Ihnen verwendeten Steckers nicht in jedem Fall übereinstimmen, verfahren Sie wie folgt: Die grün/gelbe Ader an die Anschlußklemme im Stecker anschließen, die mit dem Buchstaben E oder dem Erdungssymbol oder der Farbe Grün oder Grün/Gelb markiert ist. Die blaue Ader an die Anschlußklemme anschließen, die mit dem Buchstaben N oder der Farbe Schwarz markiert ist. Die braune Ader an die Anschlußklemme anschließen, die mit dem Buchstaben L oder der Farbe Rot markiert ist.

Wichtiger Hinweis

Der Spezifikationstabelle ist zu entnehmen, welche Modelle für andere Netzspannungen (d. h. 220 V, 110 V, 50 Hz oder 60 Hz) lieferbar sind. Da dafür ein anderer Stecker und ein anderer Sicherungsnennstrom erforderlich sein können, muß bei der Bestellung der Maschine die Netzspannung angegeben werden.

- 4 Wenn der am Gerät installierte Netzstecker nicht in die am Einsatzort vorhandenen Steckdosen paßt, muß dieser abgeschnitten und ein passender Stecker montiert werden. Den entfernten Stecker WEGWERFEN, da er eine ernste Gefahr darstellt, sollte er in eine Steckdose eingesteckt werden.
- 5 Bei angeformten Steckern müssen die Ersatzsicherungshalter dieselbe Farbe wie die originalen aufweisen. Sicherungshalter AUF KEINEN FALL weglassen.

Kabel und Verlängerungskabel

Jede Maschine ist für ein bestimmtes Kabel ausgelegt. So ist auch die Spezifikation und Länge eines eventuell verwendeten Verlängerungskabels ausschlaggebend für den sicheren und effizienten Betrieb aller Maschinen von Premiere. Wir raten eindringlich dazu, nur Kabel und Verlängerungskabel von Premiere zu verwenden. Siehe Garantie auf Seite 24.

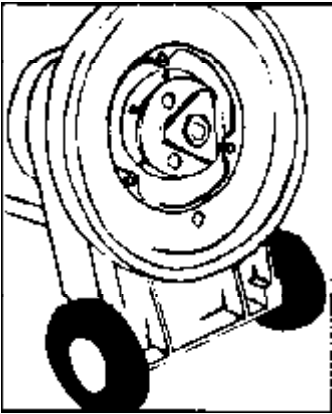

1

An/Abbau von Zubehörteilen

Für alle HV Modelle

- 1 Neigen Sie die Maschine nach hinten, bis die Führungsstange auf dem Boden liegt und die Unterseite der Maschine freiliegt - BILD 1
- 2 Das Zubehörteil auf die dreieckige Form des Antriebsstutzen ausrichten.
- 3 Das Zubehörteil gegen den Uhrzeigersinn drehen, bis eine kraftschlüssige Verbindung besteht - BILD 2
- 4 Richten Sie die Maschine wieder auf.
- 5 Zur Abnahme des Zubehörteils, dieses im Uhrzeigersinn drehen.

WARNUNG

Unsere Maschinen sind für den Gebrauch mit Premiere Zubehörteilen konstruiert worden.

Der Gebrauch von alternativen Zubehörteilen kann daher sowohl die Leistung, wie auch die Sicherheit der Maschine beeinträchtigen.

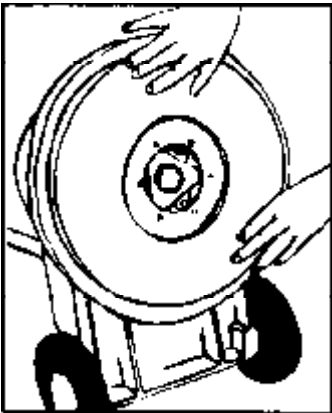

2

Montage des Anti-Spritzringes - BILD 3 und 4.

- 1 Neigen Sie die Maschine nach hinten, bis die Führungsstange auf dem Boden liegt und die Unterseite der Maschine freiliegt.
- 2 Den Anti-Spritzring so ausrichten, daß der Ausschnitt (A) mit den beiden Halterungen (B) sich am hinteren Ende der Maschine befindet.
- 3 Schieben Sie den Anti - Spritzring nach oben, bis daß die Halterungen (B) auf dem Bürstenträger aufliegen.
- 4 Ziehen Sie den Ring nach oben und schieben Sie die Halterung (C) über den Bürstenträger.
- 5 Bringen Sie weitere Zubehörteile an, wie Bürste, Pad usw.
- 6 Richten Sie die Maschine wieder auf.
- 7 Vergewissern Sie sich vor dem Start, daß die Halterungen (B) über dem Bürstenträger liegen.
- 8 Entfernen Sie den Anti-Spritzring in umgekehrter Folge.

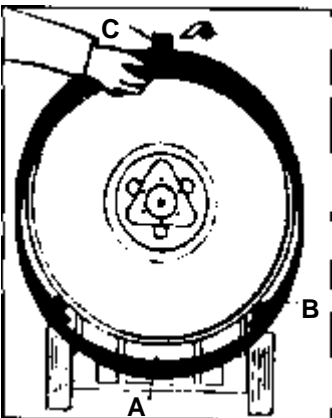

3

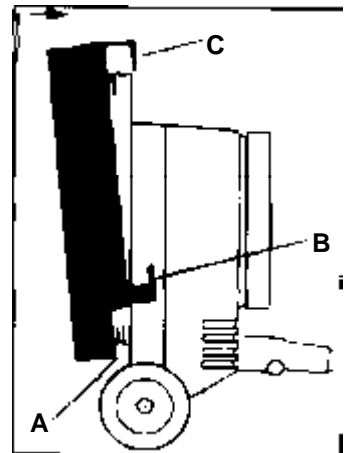

4

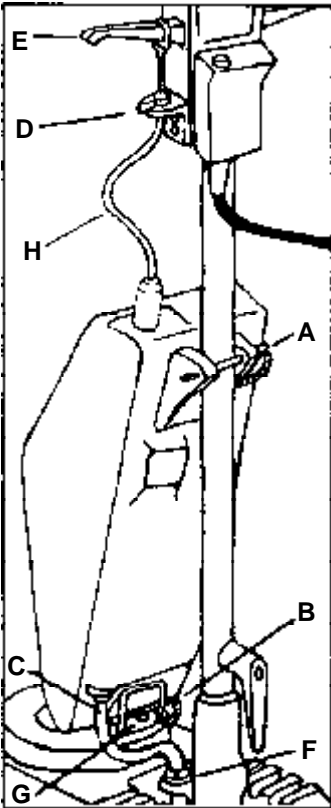

5

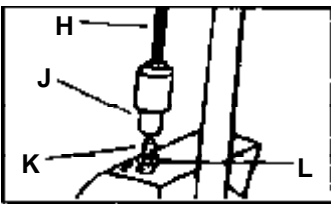

6

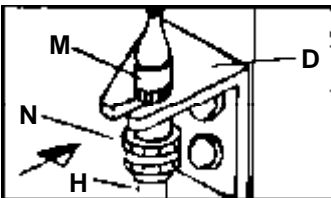

7

Anbau des Lösungstanks - BILD 5, 6 und 7

- 1 Lösen Sie die drei auf der Motorhaube befindlichen Schrauben und befestigen Sie die Befestigungsplatte (G) mit den drei beiliegenden Schrauben.
- 2 Die Bohrungen der Gabelhalterung (D) auf die Bohrungen in der Führungsstange ausrichten und den Gabelträger durch Schrauben befestigen. Schrauben noch nicht festziehen.
- 3 Plazieren Sie den Tank auf der Befestigungsplatte (G), richten Sie die Bohrungen aufeinander aus und stecken Sie den Befestigungsstift (B) durch die Bohrungen.
- 4 Schieben Sie das obere Ende des Tanks gegen die Führungsstange, so daß die Gabelteile des oberen Trägers die Führungsstange umschließen und stecken Sie den Befestigungsstift (A) durch die Bohrungen.
- 5 Befestigen Sie die Plastikleitung (C) an die Basis (F).

Anbau des Flüssigkeitskontrollkabels

- 6 Schrauben Sie das Ende (J) der Leitung (H) auf den Einfüllstutzen (K) des Tanks. Ziehen Sie die Schraube von Hand gegen die Kontermutter (L) fest - BILD 6.
- 7 Schieben Sie die Kabelschlinge über den Flüssigkeitskontrollhebel (E) und plazieren Sie die Schlinge in die Einkerbung - BILD 5.
- 8 Drücken Sie die Gummihülse (M) des Kabels (H) in die hierfür vorgesehene Bohrung der Gabelhalterung (D) und ziehen Sie die Haltermutter (N) fest - BILD 7.
- 9 Richten Sie die Führungsstange in die Senkrechte auf und drücken Sie den Gabelträger (D) leicht nach unten, bis das Kontrollkabel (H) straff sitzt. Schrauben Sie den Gabelträger fest und drücken Sie die Plastikappen auf die Schrauben.

Bedienung des Lösungstanks

- 1 Füllen Sie den Tank immer in senkrechter Position.
- 2 Das Fassungsvermögen des Tanks beträgt 11 Liter.
- 3 Bedienen Sie den Kontrollhebel, während die Maschine eingeschaltet ist.
- 4 Leeren Sie den Tank wie folgt:
 - a Lösen Sie die Plastikleitung (C)
 - b Lösen Sie die Haltermutter (N) und ziehen Sie die Gummihülse (M) des Kontrollkabels vom Gabelträger (D)
 - c Lösen Sie die Kabelschlinge vom Kontrollhebel (E)
 - d Ziehen Sie die Befestigungsstifte (A) und (B) aus der Halterung.
 - e Lösen Sie den Tankdeckel, leeren Sie den Tank und waschen Sie den Tank aus.

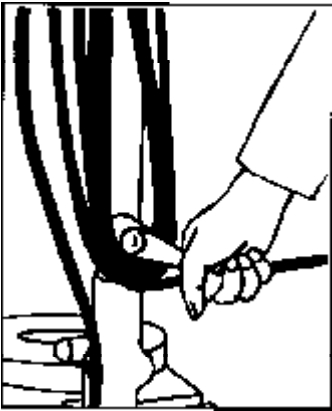

8

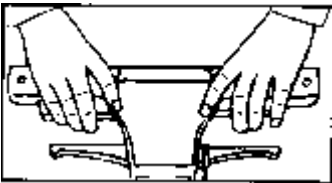

9

Bedienung der P.V.4-Serie

Verfahren Sie wie folgt:

- 1 Achten Sie darauf, daß die Führungsstange in senkrechter Position ist.
 - 2 Wählen Sie Ihre Zubehörteile aus und bringen Sie diese an der Maschine an.
 - 3 Lösen Sie das Kabel von der Kabelhalterung - BILD 8.
 - 4 Stecken Sie den Stecker in die Steckdose. Achten Sie darauf, daß die Kontrolleuchte an ist.
 - 5 Stehen Sie hinter der Maschine und drücken Sie den Positionshebel (A) und lassen Sie die Führungsstange in eine für Sie bequeme Position fallen. Wichtig! Die Neigung der Führungsstange muß mehr als 40 Grad betragen, um die eingebaute Sicherheitsvorrichtung auszuschalten und die Maschine starten zu können.
 - 6 Drücken Sie die Ein/Aus Knöpfe, um die Ein/Aus Hebel zu entsichern - BILD 9.
 - 7 Drücken Sie einen oder beide Starthebel nach oben, um die Maschine zu starten - BILD 9.
 - 8 Achten Sie darauf, daß das Kabel nicht im Weg ist.
 - 9 Heben und neigen Sie die Führungsstange, um die Maschine nach links oder rechts gleiten zu lassen.
- Wichtig!* Benutzen Sie nicht den Positionshebel (A) zum Führen der Maschine.
- 10 Stoppen Sie die Maschine, indem Sie den Starthebel loslassen.
 - 11 Richten Sie die Führungsstange wieder in die senkrechte Position auf. Betätigen Sie den Positionshebel (A) hierfür.
 - 12 Ziehen Sie den Stecker aus der Steckdose und wickeln Sie das Kabel um die Kabelhalterung.
 - 13 Legen Sie die Zubehörteile zurück.

Achtung! Der Flüssigkeitskontrollhebel (B) ist nur mit dem Lösungstank zu gebrauchen - BILD 9.

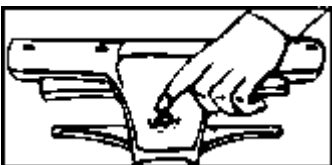

10

Bedienung des Überlastschalters

- dieser ist nicht in alle Maschinen eingebaut

- BILD 10

Sollte die Maschine überlastet sein, schaltet das thermische Relais die Maschine automatisch aus. Die Maschine kann in so einem Fall nach 30 Sekunden wieder gestartet werden, indem Sie den roten Druckknopf betätigen und die Maschine wie gewohnt starten.

Reinigungsmethoden

Premiere Products stellt über 50 verschiedene Reinigungs- und Pflegeprodukte her. Ein Komplett-Programm, daß jeder Anforderung täglicher Unterhaltsreinigung gerecht wird. Wir senden Ihnen gerne ausführliche Unterlagen zu. Schreiben Sie uns oder rufen Sie uns, oder unsere nächste Vertriebsstelle an.

Polieren

- 1 Staubsaugen Sie den Fußboden.
- 2 Bei stark verschmutzten Böden sprayreinigen Sie den Boden, bevor Sie die Politur auftragen. Benutzen Sie hierfür die Spray-Einheit und einen geeigneten Pad.
- 3 Tragen Sie die Politur auf und polieren Sie mit einem hierfür geeigneten Pad.

Sprayreinigen

- 1 Staubsaugen Sie den Fußboden.
- 2 Bei stark verschmutzten Böden, sprayreinigen Sie den Boden bevor Sie die Politur auftragen.
- 3 Mixen Sie die Politur oder einen sonstigen von uns empfohlenen Reiniger in eine Sprayflasche und sprühen Sie es auf den Fußboden.
- 4 Polieren Sie die eingesprühte Fläche solange, bis sie trocken ist.

Machine-Onderhoud - Service

Unsere Maschinen versprechen eine mehrjährige, störungsfreie Funktionsweise. Wir empfehlen dennoch, eine jährliche Wartung durch unsere Händlervertretung vornehmen zu lassen, um die Gefahr einer Panne völlig auszuschließen. Sollte dennoch ein Fehler auftreten, verfahren Sie bitte gemäß der folgenden Checkliste. Achten Sie aus Sicherheitsgründen darauf, daß die hier vorgeschlagenen Verfahren zur Fehlerermittlung nicht überschritten werden.

Als de machine niet start

Vor der Reinigung des Geräts oder vor Wartungs- und Reparaturarbeiten muß der Stecker des Stromkabels aus der Steckdose gezogen werden.

Das Stromkabel ist regelmäßig auf Anzeichen von Schäden zu kontrollieren. Wenn das Stromkabel beschädigt ist, muß es ausgewechselt werden.

Kontrollieren Sie, ob die Stromzufuhr gewährleistet ist, indem Sie eine andere Maschine an die Steckdose anschließen.

Prüfen Sie, ob die thermische Sicherung rausgesprungen ist, indem Sie den roten Druckknopf drücken.

Der Motorläuft heiß und die Motorleistung läßt nach

Prüfen Sie, ob die Motorkühlung gewährleistet ist. Die Lufteinlässe um den Chromdeckel dürfen nicht verstopft sein.

Die Sicherung springt raus oder das thermische Relais schaltet die Maschine aus

Die P.V. 4 Modelle dürfen nur für die für sie bestimmten Reinigungsaufgaben benutzt werden. Super-high-speed- und Ultraspeedmodelle sowie Rotovac dürfen nicht zum Wachsentsfernen oder Naßreinigen verwendet werden.

Zuviel Dreck oder Politur/Wachs auf dem Bodenbelag bewirkt, daß der Belag klebrig ist. Der Motor wird daher härter beansprucht und verbraucht mehr Strom. Dieses kann dann dazu führen, daß die Sicherung rausspringt, oder das Relais schaltet.

Schmutz/Politurrückstände mit einem Wachsentsferner behandeln und mit einem Standardgeschwindigkeitsmodell entfernen.

Dreckige, stark verschmutzte Bürsten oder Pads können den gleichen Effekt haben.

Die Maschine beginnt zu springen

Die Maschine darf niemals auf einer Bürste/Pad abgestellt werden, da sich diese Zubehörteile verziehen könnten.

Sollte dieses der Fall sein, gebrauchen Sie eine neue Bürste/ Pad.

Bürsten/Pads müssen für die jeweilige Aufgabe geeignet sein.

Beschädigte Bürsten/Pads müssen ersetzt werden.

Garantie

Schäden oder Mängel an einem Gerät den Premiere Products Machine Division, die nachweislich auf einem Werksfehler beruhen, werden von uns durch eine unserer Auslandsvertretungen unentgeltlich nach Maßgabe der folgenden Bedingungen behoben, wenn sie einer unserer Auslandsvertretungen unverzüglich nach Feststellung und innerhalb von 12 Monaten - bei gewerblichem Gebrauch oder gleichzusetzender Beanspruchung innerhalb von 6 Monaten - nach Lieferung an den Endabnehmer gemeldet wenden. Eine Garantiepflcht wird nicht ausgelöst durch geringfügige Abweichungen von der Sollbeschaffenheit, die für Wert und Gebrauchstauglichkeit des Gerätes unerheblich sind, sowie durch Schäden aus anomalen Umweltbedingungen.

Die Garantieleistung erfolgt in der Weise, daß mangelhafte Teile nach unserer Wahl unentgeltlich instandgesetzt oder durch einwandfreie Teile ersetzt werden. Geräte, für die unter Bezugnahme auf diese Garantie eine Garantieleistung beansprucht wird, sind unserer nächstgelegenen Kundendienststelle oder Vertragswerkstatt zu übergeben oder einzusenden. Dabei ist der Kaufbeleg mit Kauf- und/oder Lieferdatum vorzulegen. Ersetzte Teile gehen in das Eigentum unserer Kundendienststelle über. Die Haftung für Reparatur und Wartung von Premiere Products Maschinen außerhalb von Großbritannien übernimmt gänzlich die von Premiere Products ernannte Vertriebsstelle. Alle defekten Teile, die unter den Bedingungen der Garantie durch eine Kunden-deinstwerkstatt ausgetauscht werden, gehen in das Eigentum der Werkstatt über. Alle fehlerhaften Teile, die gemäß einer vorherigen Vereinbarung wegen eines erheblichen Fertigungsfehlers direkt oder indirekt von Premiere Products ersetzt werden, gehen in das Eigentum von Premiere Products über.

Die zuständige Vertriebsstelle ist allein verantwortlich für den Einbau der zum jeweiligen Modell passenden Austauschteilen. Die Vertriebsstelle hat zudem dafür zu sorgen, daß die einzelnen von ihnen ernannten Wartungstechniker oder -agenten die notwendigen Qualifikationen haben und daß alle Arbeiten den höchsten Qualitäts- und Sicherheitsstandards entsprechend ausgeführt werden. Garantieleistungen bewirken weder eine Verlängerung der Garantiefrist noch setzen sie eine neue Garantiefrist in Lauf. Die Garantiefrist für eingebaute Ersatzteile endet mit der Garantiefrist für das ganze Gerät. Weitergehende oder andere Ansprüche, insbesondere solche auf Ersatz außerhalb des Gerätes entstandener Schäden, sind - soweit eine Haftung nicht zwingend gestzlich angeordnet ist - ausgeschlossen.

Es wird keine Haftung übernommen für einen Einsatz von Premiere Products Maschinen, der nicht in den Publikationen des Herstellers speziell empfohlen wird.

Premiere Products übernimmt keine Haftung für von ihren Vertriebs- oder Kundendienststellen erteilte Ratschläge, die über die speziellen Empfehlungen der Publikationen des Herstellers hinausgehen.

Wir behalten uns weiterhin das Recht vor, das Design unserer Maschinen im Sinne einer Weiterentwicklung zu verändern. Produkt und Zubehör können daher von den hier illustrierten abweichen.

Gesundheit und Sicherheit am Arbeitsplatz

Premiere Products hat alle erdenklichen Anstrengungen unternommen, die Betriebssicherheit ihrer Maschinen zu gewährleisten, sofern diese sachgemäß angewendet werden.

Alle Maschinenprodukte von Premiere Products werden den einschlägigen britischen und europäischen Normen entsprechend gefertigt und geprüft. Jede Maschine beiliegend ist eine Bedienungsanleitung, die von der für die Reinigungsaufgabe zuständigen Bedienungsperson gelesen werden sollte. Zusätzliche Kopien sind jederzeit auf Anfrage unter Angabe der Modellnummer erhältlich. Obgleich unsere Maschinen bei sachgemäßem Einsatz betriebssicher sind, sollte die zuständige Person oder den Sicherheitsbeauftragte folgendes beachten.

- 1 Vor Wartungsarbeiten an der Maschine ist der Netzstecker zu ziehen.
- 2 Die Versorgungskabel sollten mit einem geeigneten Stecker versehen werden. Das Kabel sollte regelmäßig auf Anzeichen einer Verletzung und auf festen Sitz untersucht werden. Im Zweifelsfalle setzen Sie sich bitte mit der nächstgelegenen Kundendienststelle in Verbindung.
- 3 Es ist darauf zu achten, daß die Netzschußleitung nicht durch Überfahren, Quetschen, Zerren oder durch scharfe Objekte beschädigt wird. Beschädigte oder durchgescheuerte Kabel dürfen nicht verwendet werden und sollten von der Vertriebs- oder Kundendienststelle ausgetauscht werden.
- 4 Die Modelle DVU 140 & DVU 190 sind nur für den Trockenbetrieb geeignet. Versuche, Flüssigkeiten wie verschütteten Kaffee aufzusaugen, können den Motor permanent beschädigen und elektrische Gefahren bewirken.
- 5 An der Maschine dürfen ohne vorherige Beratung mit dem von Premiere Products ernannten Vertreter oder Distributor keine Änderungen oder Anpassungen vorgenommen werden.
- 6 Die Maschine darf nicht für die Aufnahme von gefährlichen, toxischen oder gesundheitsgefährdenden Stoffen und nicht in Bereichen, in denen explosive Dämpfe oder Stäube vorhanden sind, verwendet werden. Premiere Products übernimmt keine Haftung für Ratschläge, die von ernannten Vertretern, Vertreibern oder Reparaturwerkstätten/Wartungstechnikern hinsichtlich der Verwendung von Premiere Products Maschinen in besonderen oder Gefahrenbereichen erteilt werden. Die Verantwortung für den Einsatz von Premiere Products Maschinen in Spezialumgebungen trägt allein der Endnutzer, dessen Sicherheitsbeauftragter oder die für derartige Angelegenheiten zuständige Person beim Nutzen.
- 7 Ist die Maschine defekt, sollte dies deutlich erkennbar sein, z.B. durch ein Schild "MASCHINE IST DEFEKT", und die Aufsichtsperson oder der Sicherheitsbeauftragte benachrichtigt werden. Sollten Sie weitere Informationen benötigen, steht Ihnen hierfür unsere Kundendienststelle jederzeit zur Verfügung.

Introductie

Premiere lanceerde de eerste uitgebreide serie vloerverzorgingsprodukten meer dan 70 jaar geleden. De schoonmaak- en onderhoudsmachines kwamen op de markt in 1966 en behoorden door doelmatigheid en ontwerp tot de topklasse. Voor meer informatie over de GEHELE serie van natte zuigers, stofzuigers en éénschijf machines kunt u bellen of schrijven naar het hoofdkantoor in Cheltenham.

Kwaliteitscontrole -Procedures

De controle van componenten, onderdelen en gehell gereedgekomen machines wordt totaal bepaald door specificaties van toepassing op gedetailleerde prestatiekenmerken, kwaliteit en elektrische veiligheid. Test-resultaten worden geregistreerd en alle kwaliteitsgarantiesystemen en registraties worden goedgekeurd en gecontroleerd door The British Standards Institution in overeenstemming met:-

BS EN ISO 9002 : 1994



Certificate No. FM 1933
QAS 34/228

Goedkeuringen

Gegevens over certificaten voor de diverse modellen Zijn vermeld in de specificatielijst, welke op verzoek verkrijgbaar is.

British Standards Institution

B.S. 5415
deel 1 en 2
230V modellen



R.W. TÜV e.V.

Getest volgens V.D.E. 0700
deel 1/2.81 en
deel 205/2.87
normen 230V modellen



Machine-onderhoud

De productie van veilige en betrouwbare machines is niet uitsluitend een kwestie van controleprocedures aan het eind van de produktielijn. In veel grotere mate is het een kwestie van ingebouwde kwaliteit gedurende de ontwerp- en ontwikkelingsfasen en van stringente controle van de specificaties van elk onderdeel. Als eigenaar/gebruiker van een Premiere machine, zijn constante betrouwbaarheid en prestatiekenmerken afhankelijk van het goede onderhoud van de machine.

Neem de stekker van de voedingskabel uit de wandcontactdoos alvorens het apparaat schoon te maken of te onderhouden.

Controleer de voedingskabel regelmatig op tekenen van slijtage. Mocht de voedingskabel beschadigd zijn, vervang hem dan.

Iedere keer nadat de machine is gebruikt moet de hele machine, inclusief het snoer, worden gereinigd met een VOCHTIGE doek en een verdunde oplossing van Premiere M.P.9 Multi-Purpose Cleaner (reinigingsmiddel voor algemene doeleinden). Verchroomde en roestvrij stalen oppervlakken moeten dan worden afgeveegd met een schone stoffdoek tot ze droog zijn.

GEEN zure ontkalkingsmiddelen, schuurmiddelen of krachtige oplossingen gebruiken, zoals lak/verfoplosmiddelen. Hierdoor kunnen oppervlakken worden gekrast of verdoofd.

De borstels en kussens moeten onmiddellijk na gebruik worden uitgespoeld in een oplossing van M.P.9 Multi-Purpose Cleaner (reinigingsmiddel voor algemene doeleinden) en heet water. Grondig uitspoelen en bij kamertemperatuur laten droogdruppelen. Accessoires die zijn verstopt met oploswas op alcoholbasis, moeten worden schoongemaakt met Premturps of Premiere W.S.70 wasstripper, in overeenstemming met de instructies vermeld op het etiket op het product.

Op een droge plaats bewaren.

Zorg ervoor dat de motor goed gekoeld wordt door de luchtinlaat rond het verchroomde motordeksel vrij te houden van vuil, stof en pluizen. Gebruik hiervoor een droge borstel.

Als u uw machine, zelfs korte perioden, op de borstels, aandrijfplaten of kussens stil laat staan, dan zullen de accessoires worden vervormd en beschadigd. Dit resulteert onvermijdelijk in een onstabiele werking van het apparaat.

Als de machine wordt gebruikt gedurende een spanningsreductie op het lichtnet, zal de motor warmlopen en kan die eventueel doorbranden. In dergelijke situaties verdient het aanbeveling om de machine af te zetten en de oorzaak op te sporen.

Zowel de machine als de vloerbedekking kunnen worden beschadigd als de machine gedurende gebruik te ver voorover of achterover wordt geduwd door de handgreep omhoog of omlaag te brengen, teneinde de frictie en druk tussen de borstel of het kussen en de vloer te verhogen.

Waarschuwing

Nooit aan het snoer trekken. Hierdoor kunnen zowel het snoer als de stekker worden beschadigd.

WAARSCHUWING - De volgende machines moeten geaard worden : HV 13, HV 15 & HV 17.

Vóór gebruik

- 1 Controleer of de spanning op het plaatje met het serienummer hetzelfde is als de voedingsspanning.
- 2 De draden in de voedingskabel van deze apparaten zijn gekleurd volgens de volgende code: groen/geel: aarde; blauw: nulleiding; bruin: stroomvoerend.
- 3 Aangezien de kleuren van de draden in de voedingskabel van deze apparaten mogelijk niet overeenkomen met de merktekens van de pennen in de stekker, dient u als volgt te werk te gaan: De draad die groen/geel is moet worden aangesloten op de stekkerpen met de markering E, of het symbool voor aarde, of de kleur groen, of de combinatie groen/geel. De blauwe draad moet worden aangesloten op de pen met de markering N of de kleur zwart. De bruine draad wordt aangesloten op de pen met de markering L of de kleur rood.

Belangrijk

De specificatietabel geeft aan welke modellen verkrijgbaar zijn voor andere voedingsbronnen, d.w.z. 220 V, 110 V, 50 Hz of 60 Hz. Het is essentieel dat u bij de bestelling van het apparaat de voedingsbron opgeeft, aangezien een andere stekker en zekering vereist kunnen zijn.

- 4 Als de op het apparaat aangebrachte stekker ongeschikt is voor uw wandcontactdoos, dan dient u de stekker eraf te snijden en de juiste stekker aan te brengen. Maak de verwijderde stekker ONKLAAR aangezien de stekker gevaarlijk is als hij in een stroomdragende contactdoos wordt gestoken.
- 5 Bij voorgevormde stekkers moet een vervangend dekseltje voor de zekeringen altijd dezelfde kleur hebben als het origineel. NOOIT zonder het dekseltje op de zekering gebruiken.

Kabels en verlengsnoeren

Elk apparaat is ontworpen voor gebruik met een gespecificeerde kabel. De specificatie en lengte van een eventueel verlengsnoer is eveneens bepalend voor het veilige en efficiënte gebruik van alle apparatuur van Premiere. Het verdient sterke aanbeveling uitsluitend door Premiere geleverde kabels en verlengsnoeren te gebruiken. Zie pagina 32 voor de garantiebepalingen.

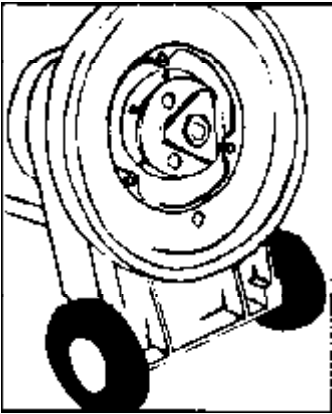

1

Accessoires plaatsen/verwijderen

Alle HV modellen

- 1 De machine naar achteren kantelen, zodat de handgreep op de vloer rust en de onderzijde van de machine zichtbaar is. - FIGUUR 1.
- 2 Het helpstuk zo plaatsen dat de driehoekige vorm uitgelijnd is met de driehoekige vorm van de aandrijving.
- 3 Het hulpstuk linksom vastdraaien. - FIGUUR 2
- 4 De machine rechtop zetten.
- 5 Draai de hulpstukken rechtsom om deze van de machine te verwijderen.

WARSCHUWING

Deze apparaten zijn zo ontworpen dat deze alleen mogen worden gebruikt in combinatie met accessoires en hulpstukken geleverd door Premiere. Door het plaatsen van andere -produkten kunnen zowel veiligheid als prestatiekenmerken negatief worden beïnvloed.

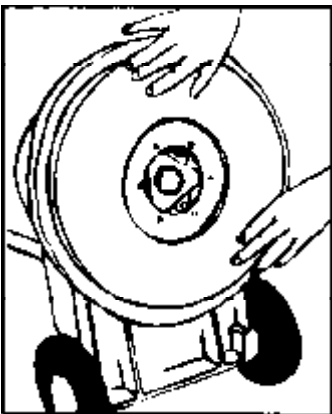

2

Antispatring plaatsen - FIGUUR 3 en 4.

- 1 De machine naar achteren kantelen, zodat de handgreep op de vloer rust en de onderkant van de machine zichtbaar is.
- 2 Antispatring plaatsen en zorg ervoor dat de uitsparing (A) inclusief de borgsteun (B), die zich direct daarnaast bevinden, zich aan de onderkant van de machine bevinden.
- 3 Ring naar boven schuiven tot de borgsteunen (B) over de borstelbescherming aan de onderkant van de machine, passen.
- 4 De bovenkant van de ring naar voren trekken en de borgsteun (C) over de borstelbescherming aan de bovenkant van de machine plaatsen.
- 5 Accessoire/hulpstuk op normale manier plaatsen.
- 6 Machine rechtop zetten.
- 7 Voordat de machine wordt gebruikt, moet er eerst voor worden gezorgd dat de borgsteunen (B) en (C) over de borstelbescherming zijn geplaatst.
- 8 De ring verwijderen door de procedure voor het plaatsen in omgekeerde volgorde uit te voeren.

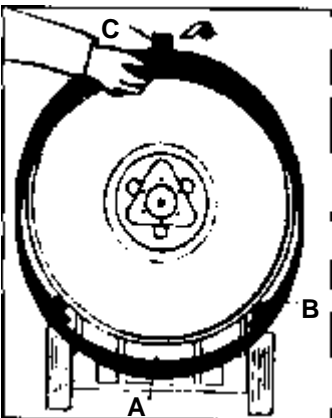

3

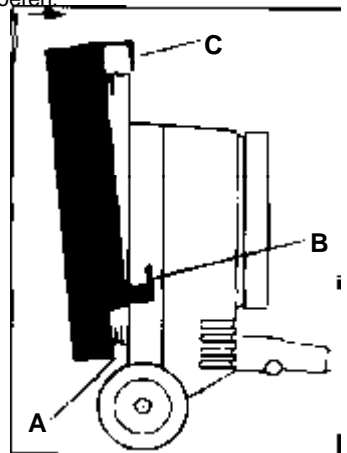

4

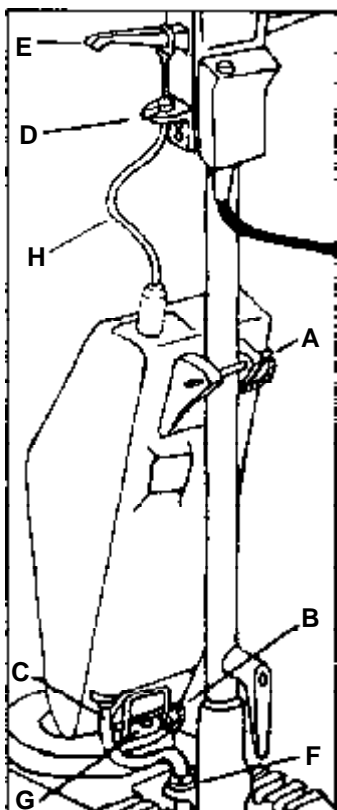

5

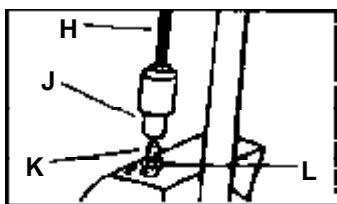

6

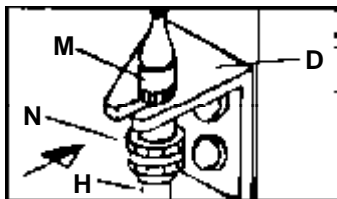

7

Vloeistoftank plaatsen - FIGUUR 5, 6 en 7

- 1 De drie plastic deksels en schroeven aan de achterkant van het verchromde motordeksel verwijderen. Het montageblok (G) met de drie bijgeleverde schroeven, stevig in positie bevestigen.
- 2 De gleuven in de beugel (D) tegenover de uitsparingen in de zijkant van de handgreep van de machine plaatsen. De beugel met de twee schroeven licht vastzetten. De beugel nog niet geheel vastdraaien.
- 3 De onderste tankbevestigingsbeugel over blok (G) op het verchromde deksel plaatsen en bevestigen door de borgpen (B) door beide secties te duwen tot die vergrendelt.
- 4 De bovenste beugel rond de stang van de handgreep van de machine plaatsen en bevestigen door de borgpen (A) door beide secties te duwen tot die vergrendelt.
- 5 De plastic buis (C) aansluiten op toevoerpunt (F) op de onderkant van de machine.

Bedieningskabel plaatsen

- 6 Aansluiting (J) van de bedieningskabel (H) op de zuigerstang (K) van de tank plaatsen. HANDvast draaien tegen de vaste borgmoer (L) - FIGUUR 6.
- 7 Schuif de lus van de kabel over de linker bedieningshandgreep (E) voor de stroomregeling. In de groef plaatsen - FIGUUR 5.
- 8 Schuif borstel (M) op bedieningskabel (H) in de gleuf in beugel (D). De vleugelmoer (N) vervolgens met de hand vastdraaien - FIGUUR 7.
- 9 Met de handgreep OVEREIND, beugel (D) voorzichtig omlaag duwen tot de bedieningskabel (H) strak staat. De schroeven van de beugels en de dekseischroefkoppen stevig vastdraaien. De bijgeleverde dopjes plaatsen. Bij het afstellen van de speling van de beugel, niet te veel kracht gebruiken.

Opmerking: Als uw machine niet voorzien is van richtopeningen voor bevestiging in de zijkant van een handgreep of aan de achterkant van het verchromde motordeksel zodat het onmogelijk is om of de kabelsteun (D), of het montageblokje (G) van de tank vast te maken, wordt u verzocht telefonisch contact op te nemen met uw agent of distributeur. Vermeld vervolgens het model, afgedrukt op het etiket op het motordeksel en het serienummer dat is uitgestanst op de serieplaat aan de onderkant van het scharnierpunt van de handgreep.

Vloeistoftank bedienen

- 1 De vloeistoftank altijd vullen terwijl deze rechtop staat.
- 2 De nuttige capaciteit van de tank voor het berekenen van verdunningsverhoudingen bij het mengen van reinigingsoplossingen, bedraagt 11 liter.
- 3 Bedienen: de stroombedieningshefboom (E) voorzichtig omhoog brengen, terwijl de machine loopt.
- 4 Ledigen:
 - a De plastic buis (C) losmaken.
 - b De vleugelmoer (N) losschroeven en borstel (M) op de bedieningskabel (H) uit de gleuf in de beugel (D) schuiven.
 - c De lus van de kabel losmaken van de vloeistofbedieningshefboom (E).
 - d De borgpen (A) en (B) verwijderen.
 - e De kap losschroeven, reinigingsvloeistof weggieten en vervolgens uitspoelen.

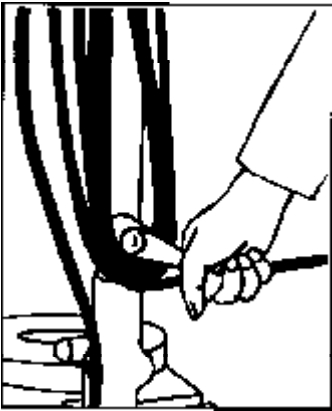

8

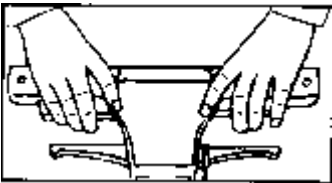

9

Bediening - serie PV4

Ga als volgt te werk:

- 1 Zet de handgreep recht op.
- 2 De juiste accessoires/ hulpstukken kiezen en plaatsen.
- 3 De kabel losmaken en van de haken verwijderen. - FIGUUR 8.
- 4 Controleren of de lichtnetgegevens overeenkomen met de gegevens die zijn uitgestanst op het serieplaatje op de machine.
- 5 Steek de stekker in het stopcontact. Vervolgens controleren of het neonlampje bovenop de handgreep brandt.
- 6 Gachter de machine staan en druk op de instelhefboom (A) van de steel en handgreep. Breng de steel omlaag tot een comfortabele bedrijfspositie. Ontgrendelhefboom. (A) - FIGUUR 9.

Opmerking: Deze stand moet een hoek vormen met het verticale vlak van minstens 40 graden. Pas dan zal de elektrische stroom naar de motor worden gevoerd.

- 7 De vergrendelknoppen voor de aan/uit-hefboom met de wijsvingers indrukken, teneinde de aan/uit-hefbomen te ontgrendelen. - FIGUUR 9.
- 8 Eén of beide aan/uit-hefbomen indrukken om de motor te starten.
- 9 Zorg ervoor dat het elektrisch snoer niet over het te reinigen gedeelte van de vloer ligt.
- 10 De handgreep en steel omhoog en omlaag brengen om de machine respectievelijk naar links of naar rechts te bewegen.

Opmerking: Hiervoor hoeft de instelhefboom (A) van de steel/handgreep niet te worden bewogen. De machine - vooral de zogenaamde "High Speed" modellen (zeer snel werkende modellen) - zal bijzonder positief reageren. Het verdient dus aanbeveling om de machine te sturen met de instelhefboom (A) op de handgreep.

- 11 Na het reinigen, de aan/uit-hefboom losmaken.
- 12 De steel/handgreep recht op zetten met de instelhefboom.
- 13 De stekker uit het stopcontact verwijderen en de kabel opbergen.
- 14 Accessoires/hulpstukken verwijderen.

Belangrijke opmerking: De stroomregelhefboom (B) mag alleen worden gebruikt in combinatie met de vloeiستoftank - FIGUUR 9.

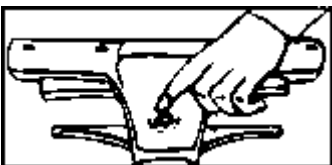

10

Bediening van de overbelastings-schakelaar

- uitsluitend op bepaalde modellen met hoge prestatiekenmerken - FIGUUR 10

Als de machine wordt overbelast, zal de overbelastingsschakelaar in werking treden. Deze kan na circa 30 seconden weer worden teruggesteld door de RODE knop in het midden van de handgreep van de machine in te drukken. De machine kan dan weer zonder vertraging worden gebruikt. (Als machine en/of accessoires/ hulpstukken slecht zijn onderhouden, kunnen hierdoor overbelastingen worden veroorzaakt - raadpleeg het hoofdstukje "Machineonderhoud" op pagina 26).

Reinigingsmethoden

Door Premiere Products worden meer dan vijftig verschillende reinigings- en onderhoudschemicaliën geproduceerd, die specifiek zijn ontworpen op iedere afzonderlijke reinigingstaak. Gedetailleerde informatie over de producten en de toepassing van Premiere reinigingschemicaliën en uitrusting, kan worden verkregen bij onze plaatselijke vertegenwoordiging of het hoofdkantoor in Cheltenham.

Boenen van vloeren

- 1 De vloer stofzuigen teneinde vuil en stof te verwijderen.
- 2 Zwarte vlekken, schuurplekken en oppervlaktevuil verwijderen met de sproei-reinigingsmethode. Gebruik hiervoor een sproei-eenheid en het voor dat doel geschikte vloeronderhoudskussen.
- 3 De machine heen en weer bewegen door de handgreep omhoog of omlaag te brengen. Een fijn boenkussen gebruiken.

Poetsen van vloeren

- 1 De vloer stofzuigen teneinde vuil en stof te verwijderen.
- 2 Zwarte vlekken en schuurplekken verwijderen.
- 3 Meng een oplossing van emulsieboenmiddel of een ander aanbevolen onderhoudsproduct, in een sproei-eenheid. Breng een fijne nevel aan op een klein gedeelte van de vloer.
- 4 De machine vervolgens heen en weer bewegen. Gebruik hierbij het juiste vloeronderhoudskussen. De werkzaamheden voortzetten tot het vloergedeelte droog is. Dan het volgende stuk behandelen.

Onderhoud

Howel u uw nieuwe P.V.4 vele jaren lang zonder moeilijkheden zult kunnen gebruiken, wordt jaarlijks onderhoud aanbevolen die moet worden uitgevoerd door één van onze technici. Hierdoor zullen eventuele ongemakken en op ongunstige tijdstippen optredende storingen, worden geminimaliseerd. Als een defect optreedt, is het vaak mogelijk om met de volgende controleprocedure een onmiddellijk oplossing te vinden. Voer UITSLUITEND de hier aanbevolen controles uit. Indien reparaties worden uitgevoerd door anderen dan een technicus of monteur van Premiere Service of een gemachtigd onderhoudsagentschap, kan geen enkele aansprakelijkheid worden geaccepteerd en is het mogelijk dat zowel de garantie als andere goedkeuringen niet langer geldig zijn. Voor het uitvoeren van onderhoud wordt u verzocht telefonische contact op te nemen met uw importeur. Vermeld dan het model dat is aangegeven op het etiket op het motordeksel en het serienummer dat is uitgestanst op het serieplaatje onderop het scharnierpunt van de handgreep.

Als de machine niet start

Neem de stekker van de voedingskabel uit de wandcontactdoos alvorens het apparaat schoon te maken of te onderhouden.

Controleer de voedingskabel regelmatig op tekenen van slijtage. Mocht de voedingskabel beschadigd zijn, vervang hem dan.

Als het neonlampje dof brandt of geheel niet werkt, moet de zekering in de stekker worden vervangen.

Controleer of de zekering goed vastzit in de zekeringhouder.

Controleer vervolgens of de draden in de stekker goed zijn aangesloten. Dit is vanzelfsprekend onmogelijk bij stekkers die niet kunnen worden geopend.

Controleer de elektrische voeding aan het stopcontact door hierop een ander elektrisch apparaat aan te sluiten.

Controleer vervolgens of de overbelastingsschakelaar in werking is getreden. In dat geval terugstellen.

Warmlopende motor en onvoldoende vermogen

Controleer of de luchtinlaat rond het verchroomde motordeksel verstopt is. Eventuele verstoppingen verwijderen.

Als zekeringen regelmatig doorbranden of als de overbelastingsschakelaar constant in werking treedt, moeten de volgende handelingen worden uitgevoerd.

Eventuele verlengsnoeren verwijderen en nogmaals proberen. Als de machine dan correct functioneert, neem dan onmiddellijk contact op met onze onderhoudsafdeling. Vraag advies over de juiste specificatie van eventueel te gebruiken verlengsnoeren.

Het betreffende P.V.4 model moet altijd op de juiste wijze voor de juiste doeleinden worden gebruikt. Zogenaamde "Super High Velocity" (supersnelle machines), "Ultra High Velocity" (ultrasnelle machines) en Rotovac machines mogen niet worden gebruikt voor strippen of schrobben.

Door een te grote accumulatie van boenwas/vuil op de vloer zal een kleverig oppervlak worden geproduceerd. Dit werkt vertragend. De motor zal hierdoor harder gaan werken, waardoor meer stroom wordt verbruikt. Het is hierdoor mogelijk dat de zekeringen gaan doorbranden, vooral als zeer snelle poetsmachines worden gebruikt. Boenwas/vuil verwijderen en de vloer opnieuw behandelen met een op normale snelheid werkende schrobmachine.

Vuile of met reinigings/boenmiddelen en vuil doordrenkte borstels en kussens kunnen hetzelfde effect produceren. Deze moeten worden gereinigd.

Ongebalanceerde werking van de machine

Als u de machine op de borstel of het kussen laat staan, wordt dat vervormd. Deze hulpstukken vervangen of het beschadigde hulpstuk verwijderen en de gelegenheid geven om de juiste vorm weer aan te nemen. Borstels en kussens moeten overal even dik zijn en het gekozen hulpstuk moet geschikt zijn voor de uit te voeren taak.

Beschadigde of versleten accessoires/hulpstukken moeten worden vervangen.

Garantie

Alle door Premiere Products Machine Division vervaardigde machines zijn gegarandeerd voor een periode van TWAALF MAANDEN, vanaf de datum van aankoop door de gebruiker, tegen onvolkomenheden en gebreken in materiaal en vervaardiging. Deze periode kan worden uitgebreid tot TWEE JAAR, mits, ten tijde van aanschaf, een onderhoudscontract wordt aangegaan.

Deze garantie is niet overdraagsbaar. De aansprakelijkheid onder de garantie strekt zich uit tot reparatie of vervanging van de machine of onderdelen daarvan, waarvan blijkt dat die defect zijn.

Geen enkele aansprakelijkheid wordt geaccepteerd voor onbelangrijke afwijkingen van de norm, waardoor de waarde en veilige werking van de machine niet nadelig wordt beïnvloed, of voor schade veroorzaakt door chemische of elektrochemische actie van water of enige andere abnormale milieu-invloeden.

Geen enkele aansprakelijkheid wordt geaccepteerd voor beschadiging van een component of componenten veroorzaakt door ongevallen, misbruik, verwaarlozing of gebruik van de machine op een andere elektrische spanning dan vermeld op het serieplaatje.

De aansprakelijkheid voor het onderhoud van Premiere Products buiten het Verenigd Koninkrijk ligt volledig bij de de door Premiere Products aangestelde importeur. Geen enkele aansprakelijkheid wordt

geaccepteerd en zowel de garantie als de goedkeuringen zullen ongeldig worden als reparaties worden uitgevoerd met andere vervangstukken dan deze die door Premiere Products worden geleverd. De door

Premiere Products aangestelde importeur is volledig verantwoordelijk voor het monteren van de correcte vervangstukken die worden gespecificeerd voor het te repareren model. De importeur is ook volledig

verantwoordelijk om zich ervan te vergewissen dat door hem aangestelde individuele servicetechnici of serviceagenten vakkundig zijn en dat alle werkzaamheden worden uitgevoerd volgens de hoogste

standaarden. Het besluit of een onderdeel of machine zal worden gerepareerd of vervangen, kan exclusief worden genomen door Premiere Products. Als defecte onderdelen zijn gerepareerd of vervangen, zal de

garantie niet worden verlengd. Alle kapotte of beschadigde onderdelen welke onder garantie worden

vervangen door een distributeur zijn automatisch eigendom van deze distributeur. Alle kapotte of beschadigde onderdelen welke, in geval van een duidelijke produktiefout-vooraf erkend door Premiere Products - en welke met toestemming van Premiere Products worden vervangen, ongeacht of ze direct

danwel indirect zijn geleverd, worden het eigendom van Premiere Products.

Aanspraken die betrekking hebben op schade veroorzaakt aan andere eigendommen of personen, zullen

niet in behandeling worden genomen tenzij Premiere Products daartoe uitdrukkelijk bij de wet verplicht wordt

gesteld.

Eventuele aanspraken op basis van de garantie zullen alleen in overweging worden genomen als ook het betreffende bewijsmateriaal kan worden overlegd.

Geen aansprakelijkheid wordt geaccepteerd voor het gebruik of de aanwending van Premiere Products machines voor andere dan in de publicaties van de fabrikant vermelde toepassingen. Premiere Products aanvaardt geen enkele aansprakelijkheid voor advies verleend door importeurs of serviceagenten dat de specifieke aanbevelingen in de publicaties van de fabrikant niet in acht neemt. Wij behoudens ons het recht voor om het ontwerp van produkten te wijzigen, als deel van een voortgaand verbeteringsproces en derhalve is het nogelijk dat onderdelen afwijken van onderdelen geïllustreerd in deze publicatie.

Gezondheid en veiligheid in de werkplaats

Als producenten zal door Premiere Products zoveel, als redelijk praktisch mogelijk is, worden gegarandeerd dat alle door ons vervaardigde artikelen zo zijn ontworpen en vervaardigd dat, bij correct gebruik, veiligheids- en gezondheidsrisico's uitgesloten zijn. Alle door Premiere Products vervaardigde machineprodukten zijn geproduceerd en getest met inachtneming van de betreffende British Standards en in overeenstemming met de belangrijkste Europese normenvereisten. Bij de produkten horen gebruiksaanwijzingen die zorgvuldig dienen te worden gelezen door de persoon die de machine zal bedienen en die verantwoordelijk is voor de reinigingswerkzaamheden. Extra exemplaren zijn onder vermelding van het modelnummer, op verzoek verkrijgbaar. Hoewel onze machineprodukten geheel veilig zijn wanneer deze correct worden gebruikt, zijn er punten waarop de aandacht dient te worden gevestigd van de verantwoordelijke persoon of veiligheidsfunctionaris.

- 1 Neem de stekker van de voedingskabel uit de wandcontactdoos alvorens het apparaat schoon te maken of te onderhouden.
- 2 Op het snoer dient de juiste stekker te worden aangesloten. Deze dient te voldoen aan de nationaal van toepassing zijnde normen en de stekker dient geschikt te zijn voor de machine. Regelmatig moet worden gecontroleerd of de kabel beschadigd of gerafeld is en of die nog goed is vastgemaakt. In twijfelgevallen advies inwinnen bij Premiere Products, een door de ondernemer aangesteld agentschap of de importeur.
- 3 Zorg er altijd voor dat het elektrisch snoen niet wordt uitgenekt, niet wordt verpletterd door er oven heen te rijden en ook niet wordt beschadigd door scherpe voorwerpen.
- 4 De DVU 140 & DVU 190 zijn uitsluitend ontworpen voor droog gebruik. Pogingen om koffie en andere gemorste vloeistoffen te verwijderen kunnen de motor onherstelbaar beschadigen en elektrische gevaren inhouden.
- 5 Het is niet toegestaan om modificaties of wijzigingen aan te brengen aan de machine zonder eerst het advies in te winnen van een door Premiere Products aangesteld agentschap of importeur.
- 6 Dit apparaat mag niet worden gebruikt voor het verwijderen van gevaarlijke, toxische of gevaar opleverende stoffen en mag niet worden gebruikt in ruimten waar explosieve dampen of stof aanwezig zijn. Premiere Products accepteert geen aansprakelijkheid voor mogelijke adviezen gegeven door agenten, distributeurs, onderhoudsagenten of -technici aangesteld door Premiere met betrekking tot het gebruik van apparatuur van Premiere Products in een specialistische of gevaarlijke omgeving. De volledige verantwoordelijkheid voor het gebruik van Premiere Products machines in speciale of gevaarlijke werkomgevingen ligt bij de gebruiker, de door hem aangestelde veiligheidsfunctionaris of de persoon die hiervoor in de werkplaats van de gebruiker verantwoordelijk is.
- 7 Als de machine een storing of defect ontwikkelt, dan moet deze duidelijk worden voorzien van het opschrift "DEFECT". Ook moet de inspecteur of de veiligheidsfunctionaris op de hoogte worden gesteld. Voor verdere hulp of advies kunt u contact opnemen met de door Premiere Products aangestelde agent of importeur.

Introducción

Hace ya más de 70 años que Premiere lanzó la primera de su ya extensa gama de productos para limpieza de suelos. Su primera gama de aparatos para limpieza y conservación de suelos salió al mercado en 1966 y hoy día se encuentran a la vanguardia tanto en eficacia como en diseño. Si desea información impresa sobre la gama completa de aspiradoras para mojado y seco y pulidoras rotativas sírvase telefonar a nuestras oficinas centrales de Cheltenham.

Procedimientos de control de calidad

La inspección de piezas componentes y aparatos terminados está regida por una detallada actuación y especificaciones de calidad y seguridad eléctrica. Después de anotarse los resultados de las pruebas todos los sistemas de seguridad de calidad y datos son aprobados e inspeccionados por British Standards Institution (Institución de Normas Británicas) de acuerdo con:-

BS EN ISO 9002 : 1994



Certificate No. FM 1933
QAS 34/228

Aprobaciones

Los detalles de las certificaciones pertinentes a los modelos individuales se dan en el Folleto de Ventas que se envía a solicitud.

British Standards Institution

B.S. 5415

Partes 1 y 2

modelos de 230 voltios



R.W. TÜV e.V.

probado según V.D.E. 0700

Parte 1/2.81 y

parte 205/2.87

modelos de 230 voltios



Cuidado del aparato

La fabricación de maquinaria segura y fiable no es simplemente una cuestión de comprobar procedimientos al final de la línea de producción. Es necesario garantizar una calidad intrínseca a nivel de diseño y un control riguroso en la especificación de cada componente.

Como propietario/usuario de un aparato Premiere, la continuidad de la fiabilidad y rendimiento depende ahora del cuidado que se preste al buen mantenimiento de su aparato.

Se debe retirar el enchufe de la toma de corriente antes de limpiar el equipo o realizar labores de mantenimiento.

El cable debe ser regularmente inspeccionado para buscar signos de daño y sustituir en caso de haberlo. Después de cada utilización, la máquina completa, incluyendo el cable, debe limpiarse con un trapo MOJADO en una solución diluida de agente limpiador Premiere M.P.9 Multi-Purpose. Seguidamente, las superficies cromadas y de acero inoxidable se deben frotar con un paño limpio hasta secarlas por completo.

NO USE desincrustadores ácidos, abrasivos o disolventes agresivos tales como decapantes de pinturas, puesto que pueden rayar, corroer o deslustrar las superficies.

Las almohadillas y los cepillos se deben lavar inmediatamente después de usarlos con una solución del agente limpiador M.P.9 Multi-Purpose y agua caliente. Enjuáguelos minuciosamente y déjelos secar a la temperatura ambiente. Los accesorios atascados a causa de ceras con disolvente alcohólico se deben limpiar con Premturps o quitaceras Premiere W.S.70, siguiendo las instrucciones que figuran en la etiqueta correspondiente.

Guarde la máquina en un sitio seco.

Para asegurar un enfriamiento eficaz del motor, la toma de aire alrededor de la tapa del motor de cromo debe mantenerse limpia de suciedad, polvo y pelusa. Ayúdese con un cepillo seco.

Si deja la máquina apoyada sobre los cepillos, las placas motrices o almohadillas cuando esté parada, aun cuando sea por poco tiempo, se pueden distorsionar y dañar los accesorios, desestabilizando la máquina cuando esté en funcionamiento.

Si se produce una caída de tensión, es aconsejable apagar la máquina e investigar la causa, puesto que, en caso contrario, podría sobrecalentarse el motor y quemarse.

Inclinar la máquina cuando está en funcionamiento, levantando o bajando excesivamente el mango para incrementar la presión de los cepillos o la almohadilla contra el suelo, puede provocar desperfectos en la máquina y en el recubrimiento de éste.

Advertencia

El enchufe no debe someterse a un esfuerzo indebido al tirar del cordón de alimentación.

ADVERTENCIA- Los siguientes aparatos se deben poner a tierra : HV 13, HV 15 & HV 17.

Antes de usar

- 1 Asegúrese que el voltaje que aparece en la placa de serie es el mismo de la toma del suministro.
- 2 Los alambres del cable de conexión eléctrica de estos aparatos son de colores según el siguiente código: amarillo y verde: tierra (masa); azul: neutro; marrón: cargado (o activo)..
- 3 Debido a podría ser que los colores de los alambres del cable de conexión eléctrica no correspondan a las marcas de identificación de alambres en su enchufe, haga lo siguiente: El alambre amarillo y verde debe ser conectado al terminal del enchufe marcado con la letra E (Earth) o por el símbolo de tierra o de color amarillo y verde. El alambre de color azul debe ser conectado al terminal marcado con la letra N (Neutro) o de color negro. El alambre marrón debe ser conectado al terminal marcado con la letra L (Live, o de carga activa) o de color rojo.

Importante

La tabla de especificaciones detalla los modelos disponibles con otros suministros de potencia eléctrica, por ejemplo, 220 v, 110 v, 50 ó 60 Hz, lo que puede requerir un enchufe y fusibles de diferente resistencia. Es esencial, por lo tanto que especifique el tipo de suministro eléctrico al momento de hacer el pedido de su máquina.

- 4 Si el enchufe que viene con la máquina no corresponde al de su toma de corriente, se debe cortar e instalar en su lugar el enchufe correcto. **DESTRUYA** el enchufe cortado ya que puede ser peligroso si se enchufa a una toma de corriente activa.
- 5 Para los enchufes compactos, las coberturas de fusible de repuesto deben ser del mismo color de la original. **NUNCA** use un enchufe sin la cobertura del fusible.

Cables y extensiones

Cada máquina viene diseñada para usar un cable específico. Igualmente, la especificación y longitud de un cable de extensión es vital para la seguridad y funcionamiento eficiente de las máquinas Premiere. Recomendamos firmemente que sólo se utilicen cables y extensiones suministrados por Premiere.

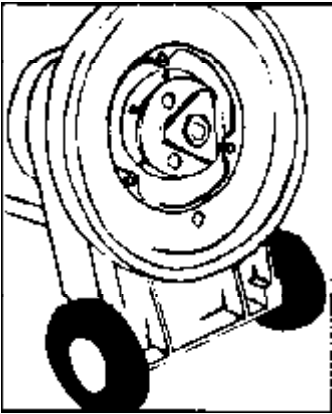

1

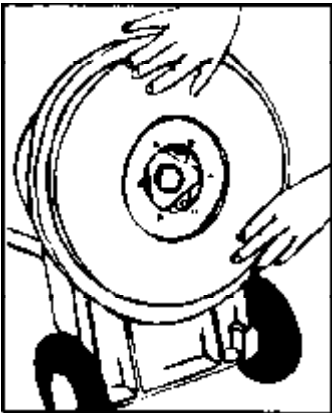

2

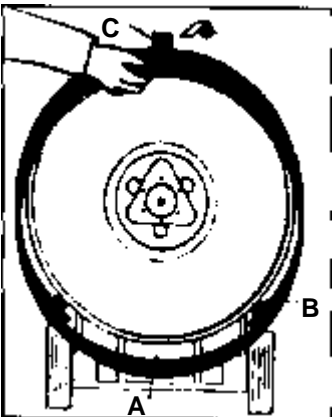

3

Montaje/Desmontaje de los Accesorios

Instrucciones para todos los Modelos HV

- 1 Incline la máquina hacia atrás de modo que el mango quede en el suelo y aparezca expuesta la base de la máquina - CUADRO 1
- 2 Acerque el accesorio de modo que la forma triangular quede alineada con su hermana que la transmite.
- 3 Gire el accesorio en dirección antihoraria para fijarlo - CUADRO 2
- 4 Ponga la máquina en posición vertical.
- 5 Gire los accesorios en dirección de reloj para sacarlos de la máquina.

ATENCIÓN!

Estos equipos se han diseñado para utilizarlos con los accesorios que suministra Premiere. La instalación de otros tipos de elementos puede afectar, tanto a la seguridad, como al rendimiento.

Colocación del Anillo Antisalpicaduras - CUADROS 3 y 4.

- 1 Incline la máquina hacia atrás de modo que el mango quede apoyado en el suelo y aparezca expuesta la base de la máquina.
- 2 Presente el anillo, asegurándose de que el borde recortado (A) con sus soportes de retén (B) queden posicionados en la base de la máquina.
- 3 Deslicé hacia arriba el anillo hasta que las pestañas de retén (B) estén sobre el protector del cepillo en la base de la máquina.
- 4 Tire de la parte superior del anillo hacia adelante y coloque la pestaña de retén (C) sobre el protector del cepillo en la parte superior de la máquina.
- 5 Coloque el accesorio de la manera habitual.
- 6 Ponga la máquina en posición vertical.
- 7 Antes de poner en funcionamiento la máquina, compruebe que los soportes de retén (B) y (C) están situados sobre el protector del cepillo.
- 8 Para sacar el anillo, siga en sentido inverso el proceso de instalación del mismo.

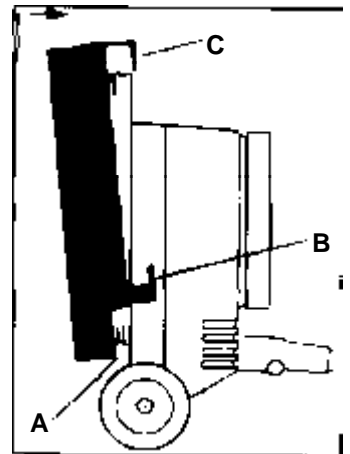

4

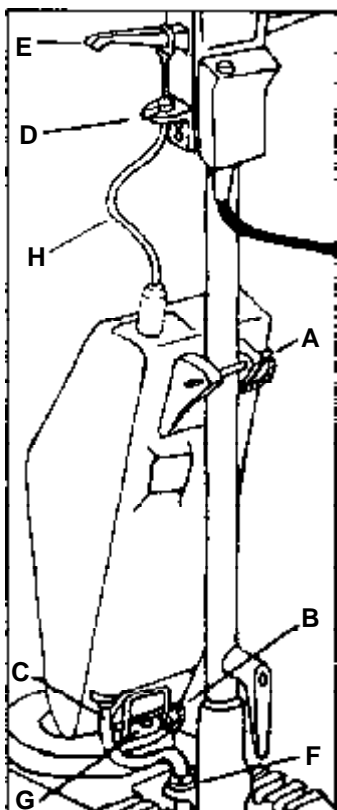

5

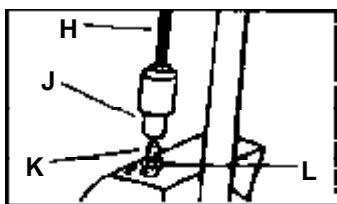

6

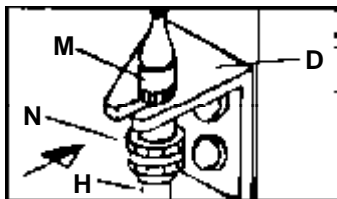

7

Montaje del Depósito de la Solución

- CUADROS 5, 6 y 7

- 1 Saque las tres tapas de plástico y los tornillos de la parte posterior de la tapa del motor cromada. Fije firmemente el bloque de montaje (G) en su posición mediante los tres tornillos que se suministran.
- 2 Alinee las ranuras del soporte (D) con la pieza del lateral del mango de la máquina. Por medio de los dos tornillos que se suministran, fije ligeramente el soporte en su posición. No apriete totalmente aún los tornillos.
- 3 Coloque el soporte inferior del depósito sobre el bloque (G) en la tapa cromada y asegúrelo empujando la clavija de retén (B) a través de ambas secciones, hasta que quede fijado.
- 4 Coloque el soporte superior de modo que abrace el mango de la máquina y asegúrelo con el pasador de retén (A), haciéndolo pasar a través de ambas secciones hasta quede fijado.
- 5 Conecte el tubo de plástico (C) al punto de alimentación (F) en la base de la máquina.

Montaje del Cable de Control

- 6 Rosque el conector (J) del cable de control (H) en el vástago impulsor (K) del depósito y apriete a MANO contra la tuerca de seguridad fija (L) - CUADRO 6.
- 7 Coloque el bucle en la palanca de control de flujo (E) de la izquierda, alojándolo en la ranura de la misma - CUADRO 5.
- 8 Deslice el collarín (M) del cable de control (H) hasta la ranura del soporte (D) y apriete manualmente la tuerca (N) de fijación - CUADRO 7.
- 9 Con el mango en posición VERTICAL, empuje con suavidad el soporte (D) hacia abajo hasta que el cable de control (H) quede tirante. A continuación, apriete firmemente los tornillos del soporte y tape las cabezas de la tapa con los tapones de resorte que se suministran. No haga una fuerza excesiva cuando ajuste el soporte.

Nota: Si su máquina carece de orificios posicionantes en el lateral del mango o en la parte posterior de la tapa cromada del motor que permitan fijar el soporte de cable (D) o el bloque (G) de montaje del depósito, telefóne al su agente o distribuidor y especifique el nombre del modelo que figura en la etiqueta de la tapa del motor y el número de serie estampado en la placa de características situada en la pieza de fundición de la base, bajo el pivote del mango.

Funcionamiento del depósito de la Solución

- 1 Siempre que llene el depósito, manténgalo en posición vertical.
- 2 Para calcular la tasa de dilución al mezclar la solución limpiadora debe tenerse en cuenta que la capacidad normal del depósito es de 11 litros.
- 3 Para ponerlo en funcionamiento, una vez la máquina en marcha, levante suavemente la palanca (E) de control de flujo.
- 4 Para vaciarlo:
 - a Desconecte el tubo de plástico (C)
 - b Afloje la tuerca (N) y deslice el collarín (M) por el cable de control (H), sacándolo de la ranura del soporte (D).
 - c Saque el bucle del cable de la palanca de control de flujo (E).
 - d Saque los pasadores de retén (A) y (B).
 - e Desenrosque el tapón, vierta la solución y enjuague.

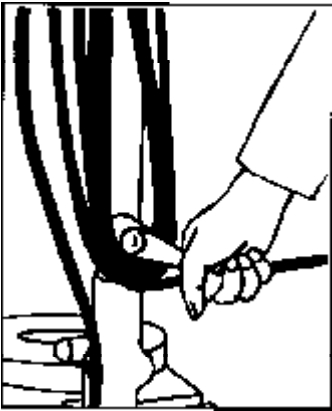

8

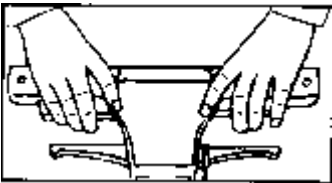

9

Funcionamiento de la Serie PV4

Proceda como sigue:

- 1 Asegúrese de que el mango esté en posición vertical.
- 2 Seleccione e instale el accesorio adecuado.
- 3 Accione el mecanismo de aflojamiento rápido del almacenamiento del cable y saque éste de su alojamiento rápido del almacenamiento del cable y saque éste de su alojamiento - CUADRO 8.
- 4 Verifique que la tensión de suministro es la misma que figura en la placa de características de la máquina.
- 5 Enchufe la máquina a la red. Compruebe que se ilumina la lámpara de neón de la parte superior del mango.
- 6 Póngase tras la máquina y empuje la palanca de posicionar el mango (A) y bájelo hasta que quede a una altura confortable para maniobrarlo. Suelte la palanca (A) - CUADRO 9.

Nota: Esta posición debe ser superior a los 400 con respecto a la vertical, a fin de que llegue potencia al motor.

- 7 Con los dedos índices presione los botones de fijación de las palancas on/off para desbloquear las palancas on/off - CUADRO 9.
- 8 Pulse un o ambas palancas on/off para poner en marcha la máquina.
- 9 Asegúrese de que el cable de red queda fuera del área limpiar.
- 10 Levante o baje el mango para guiar la máquina a la izquierda o a la derecha, según se precise.

Nota: Esta operación no precisa mover la palanca de posicionamiento del mango (A). La respuesta de la máquina, especialmente en los modelos de alta velocidad, es de extrema eficacia y no es aconsejable intentar guiarla en su funcionamiento con la palanca (A) de posicionamiento del mango.

- 11 Al terminar, suelte la palanca on/off.
- 12 Accione la palanca de posicionamiento del mango para retornarlo a la posición vertical.
- 13 Saque el enchufe de la red y guarde el cable en su lugar de almacenaje.
- 14 Saque el accesorio.

Bota: Tenga en cuenta que la palanca (B) de control de flujo sólo se usa con el depósito de solución - CUADRO 9.

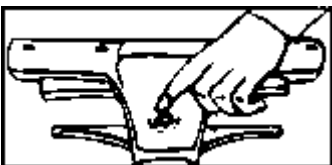

10

Funcionamiento del conmutador de sobrecarga

- instalado en ciertos modelos de Alto Rendimiento
- CUADRO 10

Si la máquina se somete a una sobrecarga saltará este interruptor. Tras pasar unos 30 segundos, se puede volver a conmutar pulsando el botón ROJO situado en el centro del manillar. La máquina puede usarse inmediatamente.

(El mantenimiento deficiente de la máquina y de los accesorios puede provocar artificialmente una sobrecarga. Consulte "Cuidados de la Máquina" de la página 34.)

Métodos de limpieza

Premiere Products fabrica más de 50 diferentes productos químicos para la limpieza y el mantenimiento, que han sido diseñados para cada tipo de necesidad. Tanto la oficina central en Cheltenham, como su representante local le proporcionarán información detallada sobre la gama y aplicaciones de los productos químicos Premiere, así como sobre los diferentes equipos.

Abrillantado de suelos

- 1 Pase el aspirador para eliminar la suciedad y el polvo.
- 2 Elimine las marcas negras, las rayas y la suciedad superficial con un sistema de limpieza por spray, con aspersor y una almohadilla de mantenimiento de suelos adecuada.
- 3 Accione la máquina en función de barrido, levantando o bajando el manillar. Se debe usar una almohadilla para abrillantado de grado fino.

Pulido de suelos

- 1 Pase el aspirador para eliminar la suciedad y el polvo.
- 2 Quite las marcas negras y las rayas.
- 3 Mezcle una solución de emulsión de pulimento u otro producto de mantenimiento apropiado en un pulverizador y aplique una fina capa en una pequeña zona del suelo.
- 4 Pase la máquina con un movimiento de barrido, utilizando la almohadilla de mantenimiento de suelos apropiada. Siga el proceso hasta que esta zona quede seca y repita el procedimiento en la próxima zona.

Servicio de Entretenimiento

Aunque su nuevo P.V.4 debe proporcionarle muchos años de funcionamiento sin problemas, se recomienda una revisión anual por nuestro ingeniero para minimizar el riesgo de una avería inconveniente. Caso de que se produzca algún fallo, siga el siguiente procedimiento de chequeo que puede proporcionarle una solución inmediata. NO haga más pruebas de las que aquí se sugieren. No se acepta responsabilidad alguna, quedando la Garantía y las certificaciones de calidad invalidadas, si las reparaciones las realiza persona distinta de un Ingeniero del Servicio de Entretenimiento de Premiere o un agente autorizado.

Si ha de llamar al Servicio de Reparaciones, llame a su distribuidor e indíquelo el nombre del modelo que aparece en la etiqueta de la tapa del motor, así como el número de serie estampado en la placa de características situada en la pieza de fundición de la base, bajo el eje del mango.

Si el aparato no se pone en marcha

Se debe retirar el enchufe de la toma de corriente antes de limpiar el equipo o realizar labores de mantenimiento.

El cable debe ser regularmente inspeccionado para buscar signos de daño y sustituir en caso de haberlo.

Si la lámpara de neón está apagada o no funciona, cambie el fusible del enchufe, asegurándose de que queda firmemente sujeto en su receptáculo.

Excepto en el caso de enchufes moldeados, compruebe que no se haya soltado el cableado del interior del enchufe.

Compruebe que hay corriente en la red, sustituyendo la máquina por otro aparato eléctrico.

Compruebe si ha saltado el interruptor de sobrecarga. Si fuera así, vuélvalo a conmutar.

Si el motor se calienta o falta potencia

Compruebe que la toma de aire alrededor de la tapa del motor cromada no esté obstruida.

Si los fusibles se funden constantemente o el interruptor de sobrecarga salta con mucha frecuencia

Retire todos los cables de extensión y pruebe de nuevo. Si la máquina funcionase entonces correctamente, póngase en contacto inmediatamente con nuestro servicio de entretenimiento para que le indiquen la especificación correcta del cable de extensión que debe utilizar.

Verifique que su modelo P.V.4 está siendo usado en la función correcta. Los modelos de Superalta Velocidad, Ultraalta Velocidad y los Rotovac no deben usarse para tareas de limpieza o fregado.

Una excesiva concentración de pulimento/suciedad en el suelo crea una superficie pegajosa, lo que hace que el motor trabaje más y absorba más corriente. Esto puede hacer que los fusibles salten, sobre todo cuando se trata de máquinas de alta velocidad para pulido. Elimine el pulimento o la suciedad del suelo con una máquina limpiadora de velocidad normal.

Los cepillos y almohadillas sucios y apelmazados pueden producir el mismo efecto, por lo que habrá que limpiarlos.

Si la máquina está desequilibrada cuando está en marcha

La máquina puede haberse dejado en reposo sobre el cepillo o la almohadilla y se han deformado.

Sustitúyalos o desprendá el accesorio y deje que recupere su forma.

Compruebe que los cepillos y las almohadillas tienen un grosor regular y que el accesorio elegido es el adecuado para la tarea.

Si el accesorio está gastado o dañado, cámbielo.

Garantía

Todos las máquinas fabricadas por la Premiere Products Machine Division están garantizadas contra todo defecto de materiales o mano de obra por un período de DOCE MESES a partir de la fecha de compra por parte del usuario. Este período se puede extender e DOS ANOS, supuesto que se contrate un Servicio de Entretenimiento en el momento de la compra.

La Garantía no es transferible. La responsabilidad por Garantía cubre la reparación o sustitución de la máquina o piezas de ella que se hayan encontrado defectuosas. No se aceptará responsabilidad alguna por desviaciones insignificantes de las normas estándar que no afecten el valor ni la seguridad de funcionamiento de la máquina, ni por los daños causados por la acción química o electroquímica del agua o por otras influencias ambientales anormales.

La Garantía no cubre los daños causados a los componentes por accidente, mal uso, negligencia o por haber hecho funcionar la máquina con un voltaje distinto del indicado en la placa de características.

El compromiso de revisión de los aparatos de Premiere Products fuera del Reino Unido está completamente en manos del distribuidor nombrado por Premiere Products.

No se acepta ninguna responsabilidad, y tanto la garantía como las aprobaciones quedarán invalidadas en el caso de que se hayan utilizado durante la reparación piezas de repuesto que no sean las suministradas por Premiere Products. El distribuidor nombrado por Premiere Products tiene completa responsabilidad de asegurarse de que se colocan las piezas de repuesto apropiadas al modelo que se esté revisando.

El distribuidor también tiene la responsabilidad de asegurarse de que los técnicos que llevan a cabo las revisiones y reparaciones o agentes de servicios nombrados por el mismo o técnicos por el mismo son técnicos profesionales y que todo el trabajo efectuado se atenga a las más altas normas de calidad y seguridad. Es competencia exclusiva de Premiere Products la decisión de si una pieza debe ser reparada o cambiada por otra nueva. Aun cuando se hayan reparado o sustituido las piezas defectuosas, la Garantía no se extenderá más allá de su plazo original.

Todo componente defectuoso que haya sido sustituido según el texto de la garantía ofrecida por un distribuidor se considerará propiedad de dicho distribuidor. Las piezas sustituidas bajo previo acuerdo y con autorización de Premiere Products en el caso de un fallo significativo de fabricación, (habiendo sido suministrado directa o indirectamente) pasará a considerarse propiedad de Premiere Products.

Las reclamaciones relativas a daños causados a otras propiedades o personas no se atenderán a menos que así sea requerido a Premiere Products por la ley.

Todo reclamación bajo las condiciones de la Garantía está sujeta a la aportación de la prueba de compra.

No se acepte ninguna responsabilidad si los aparatos de Premiere Products se utilizan fuera de las recomendaciones específicas indicadas en las publicaciones de la compañía.

Premiere Products no acepte ninguna responsabilidad por cualquier consejo ofrecido por los distribuidores o agentes de servicios que exceda las recomendaciones específicas indicadas en las publicaciones de la compañía. Nos reservamos el derecho a modificar los diseños de los productos dentro de nuestro plan de introducción de mejoras en ellos y, por tanto, los artículos suministrados pueden presentar variaciones con respecto a los que se ilustran en esta publicación.

Salud y Seguridad en el Trabajo

Como fabricante, Premiere Products garantiza que, hasta donde es razonable, todos los productos fabricados se han diseñado y construido cuidando la seguridad y sin que presenten riesgos para la salud si se utilizan correctamente. Todos los aparatos fabricados por Premiere Products se han manufacturado y ensayado de acuerdo con las Normas Británicas relevantes y los requisitos principales de las normas europeas. Van acompañados de instrucciones de manejo que deben ser leídas con atención por la persona que haya de manejar el aparato y sea responsable de las operaciones de limpieza. Se pueden solicitar copias de las instrucciones, especificando el número del modelo.

Aun cuando nuestros aparatos son seguros si se utilizan correctamente, hay ciertos puntos que deben ser tenidos en cuenta por la persona responsable o por el Jefe de Seguridad.

- 1 El aparato deberá estar desconectado de la corriente antes de comenzar cualquier trabajo de revisión.
- 2 En el cable a conectar a la red se debe aplicar el enchufe apropiado a las correspondientes normas nacionales y requisitos del aparato, debiéndose comprobar de vez en cuando que el cable no está estropeado y su instalación es segura. En caso de duda, consulte con el agente o distribuidor autorizado por Premiere Products.
- 3 Compruebe que el cable de suministro no está aplastado, sometido a tensión excesiva o bien dañado por algún objeto cortante, en cuyo caso deberá hacer que el agente o distribuidor autorizado de Premiere Products lo cambie.
- 4 Los aparatos DVU 140 & DVU 190 deben utilizarse en seco solamente. Todo intento por recoger líquidos tales como derrames de café puede dañar irreparablemente el motor y crear un peligro eléctrico.
- 5 No se deberá llevar a cabo ningún cambio o adaptaciones en el aparato sin antes consultar con el agente o distribuidor autorizado por Premiere Products.
- 6 Esta máquina no se debe utilizar para aspirar material peligroso, tóxico o nocivo o en presencia de emanaciones o polvo explosivo. Premiere Products no acepta responsabilidad por cualquiera asesoría prestada por agentes, distribuidores o proveedores de servicio/técnicos nombrados por ellos con relación al uso de maquinaria de Premiere Products en áreas especializadas o que revistan peligro. La entera responsabilidad por la utilización de los aparatos de Premiere Products en ambientes especiales recae sobre el usuario, su Jefe de Seguridad o la persona responsable de estos asuntos en los locales del usuario.
- 7 En el caso de ocurrir alguna avería, el aparato debe marcarse claramente con las palabras, "FUERA DE SERVICIO" notificando de esto al Supervisor or Jefe de Seguridad.
En caso que requerir ayuda adicional consulte con el distribuidor autorizado de Premiere Products.

Introdução

Há 70 anos **Premiere** lançou o primeiro de sua ampla **Série** de produtos para os cuidados com o soalho. A sua primeira **Série** de máquinas para limpeza e manutenção apareceu no mercado em 1966 e agora são **inigualáveis** pela sua **eficiência** e **construção**. Para obter os folhetos de informações sobre a **série completa** tanto dos aspiradores para superfícies secas e molhadas como dos polidores rotativos, tenha a bondade de telefonar para os nossos escritórios em Cheltenham.

Métodos de controle da qualidade

A inspecção de peças componentes e máquinas acabadas é regida pelo desempenho pormenorizado, qualidade e especificações de segurança quanto a electricidade. Os resultados de ensaios e todos os sistemas e registos sobre garantia da qualidade são aprovados e inspeccionados pelo instituto Britânico de Padrões de acordo com:-

BS EN ISO 9002 : 1994



Certificate No. FM 1933
QAS 34/228

Aprovações

A Brochura de Vendas, que pode ser fornecida a pedido apresenta pormenores dos certificados aplicáveis aos modelos específicos.

British Standards Institution

B.S. 5415
Parts 1 and 2
230 volt models



R.W. TÜV e.V.

tested to V.D.E. 0700
Parte 1/2.81 and
parte 205/2.87
230 volt models



Cuidados com os Aparelhos

Para fabricar aparelhos de segurança e confiança não basta apenas verificar os resultados ao fim da linha de produção. É preciso garantir uma qualidade intrínseca no estágio de concepção como também controle rigoroso na especificação de cada peça componente.

Depois a confiança e o bom funcionamento de um aparelho **Premiere** dependem do cuidado e da manutenção realizada pelo dono ou o utente.

Deve retirar a ficha do cabo eléctrico do bocal de saída antes de limpar o aparelho ou realizar tarefas de manutenção.

Deve inspeccionar regularmente o cabo eléctrico, certificando-se de que este não está danificado. Se estiver danificado, deve substituí-lo.

Todas as vezes após o uso, a máquina completa, incluindo o fio, deve ser limpa com um pano **HUMIDO** numa solução diluída do produto de limpeza universal **Premiere M.P.9**. As superfícies de cromo e aço inoxidável devem depois ser polidas com um peno limpo até ficarem secas.

NÃO utilize produtos de limpeza ácidos, abrasivos ou dissolventes fortes, por exemplo produtos utilizados para remoção de pintura, porque eles podem arranhar, causticar ou tirar o brilho das superfícies.

Os discos e as escovas devem ser lavados imediatamente após o uso numa solução de **M.P.9 Multi-Purpose** e água quente. Enxágueos muito bem e deixe-os a escorrer em temperatura ambiente normal até que fiquem secos. Os acessórios obstruídos por ceras de limpeza à base de álcool devem ser limpos com uma escova utilizando-se **Premturps** ou o diluente de cera **Premiere W.S. 70** de acordo com as instruções apresentadas no rótulo do produto.

Guarde em lugar seco.

Para assegurar um arrefecimento eficiente do motor, a entrada de ar à volta de sua tampa cromada deve ser mantida isenta de sujidade, poeira ou algodão limpando-se com uma escova seca.

Deixar a máquina repousando sobre as escovas, chapas propulsoras ou discos quando não estiver sendo utilizada, mesmo que seja por curto espaço de tempo, deformará e danificará os acessórios e prejudicará a estabilidade da máquina durante o seu funcionamento.

Uso continuado durante uma redução de voltagem ocasionará sobreaquecimento e pode resultar na fusão do motor. Se ocorrer uma queda sensível na voltagem, é aconselhável desligar e investigar.

Inclinar a máquina durante o funcionamento levantando-se ou abaixando-se excessivamente o cabo a fim de aumentar a pressão entre a escova ou o disco e o soalho pode causar danos à máquina e ao revestimento do soalho.

Advertência

A ficha não deve ser sujeita a esforço indevido ao ser puxado o fio eléctrico.

ATENÇÃO - Os aparelhos seguintes devem ter ligação à terra : HV 13, HV 15 & HV 17.

Antes de Utilizar o Aparelho

- 1 Verifique se a voltagem indicada na placa de série corresponde à voltagem das suas linhas de abastecimento.
- 2 As cores dos fios do cabo eléctrico destes aparelhos correspondem ao seguinte código: Verde e amarelo: Terra / Azul: Neutro / Castanho: com Corrente.
- 3 Como as cores dos fios do cabo eléctrico destes aparelhos podem não corresponder às marcas de cor identificando os terminais da sua tomada, proceda da seguinte maneira: O fio de cor verde e amarela deve ser ligado ao terminal da tomada que tenha a marca da letra E ou o símbolo de terra, ou a cor verde ou verde e amarela. O fio de cor azul deve ser ligado ao terminal que tenha a marca da letra N ou a cor preta. O fio de cor castanha deve ser ligado ao terminal que tenha a marca da letra L ou a cor vermelha.

Importante

O gráfico de especificações inclui pormenores sobre diferentes abastecimentos eléctricos, tais como 220v, 110v, 50Hz ou 60Hz. Visto poder ser necessário usar uma tomada e fusível de diferentes resistências, ao encomendar o seu aparelho é essencial especificar o tipo de abastecimento eléctrico

- 4 Se a tomada encaixada no aparelho não servir na sua ficha eléctrica, deve cortá-la e encaixar a tomada correcta. **DESTRUA** a tomada removida porque esta é perigosa se for colocada numa ficha com corrente.
- 5 No caso de tomadas moldadas, as capas dos fusíveis de substituição devem ser da mesma cor que as do fusível originalmente fornecido. **NUNCA** use um fusível que não tenha capa.

Cabos eléctricos e Fios de extensão

Cada aparelho foi concebido para ser utilizado com um cabo específico. De forma semelhante, a especificação e comprimento de todos os fios de extensão são importantíssimos para a operação segura e eficiente de todos os aparelhos Premiere. Aconselhamos enfaticamente que utilize apenas cabos e fios de extensão fornecidos por Premiere. Consulte a secção da Garantia, na página 48.

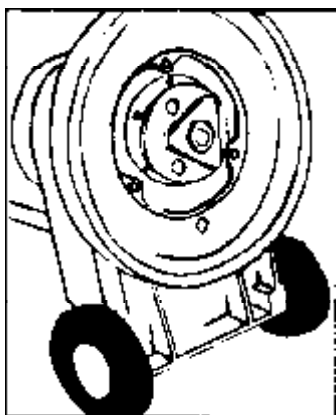

1

Instalação e Remoção de Acessórios

Para todos os Modelos HV

- 1 Incline a máquina para trás até que o cabo fique apoiado no chão e a base de máquina fique a vista - DIAGRAMA 1
- 2 Posicione o acessório de modo que o perfil triangular alinhe com o do accionamento conjugado.
- 3 Gire o acessório para a esquerda para o fixar - DIAGRAMA 2.
- 4 Coloque a máquina na posição vertical.
- 5 Gire os acessórios para a direita a fim de os retirar da máquina.

ATENÇÃO

Estes aparelhos foram concebidos para serem utilizados com os acessórios fornecidos por Premiere. A colocação de acessórios não recomendados poderá afectar a segurança e o funcionamento da máquina.

Instalação do Aro Anti-Respingo - *DIAGRAMAS 3 e 4.*

- 1 Incline a máquina para trás até que o cabo fique apoiado no chão e a base da máquina fique à vista.
- 2 Coloque o aro anti-respingo assegurando-se que a parte recortada (A) com suas braçadeiras de retenção adjacentes (B) fiquem posicionadas à base da máquina.
- 3 Deslize o aro para cima até que as braçadeiras retentoras (B) localizem-se sobre a protecção da escova à base da máquina.
- 4 Puxe a parte superior do aro para frente e localize a braçadeira de retenção (C) sobre a protecção da escova na parte superior da máquina.
- 5 Coloque o acessório do modo normal.
- 6 Coloque a máquina na posição vertical.
- 7 Antes de colocar a máquina em funcionamento assegure-se que as braçadeiras de retenção (B) e (C) estejam localizadas sobre a protecção da escova.
- 8 A remoção do aro deve seguir o processo inverso da instalação.

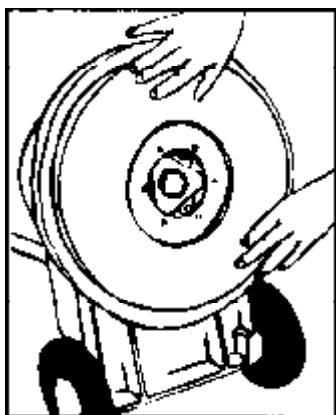

2

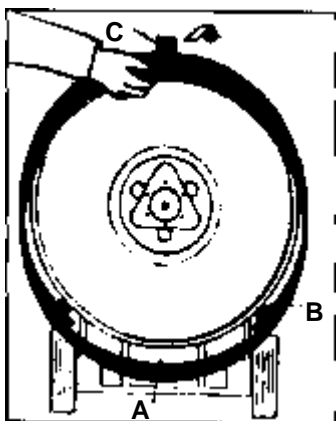

3

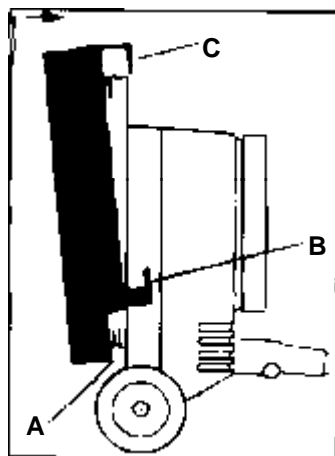

4

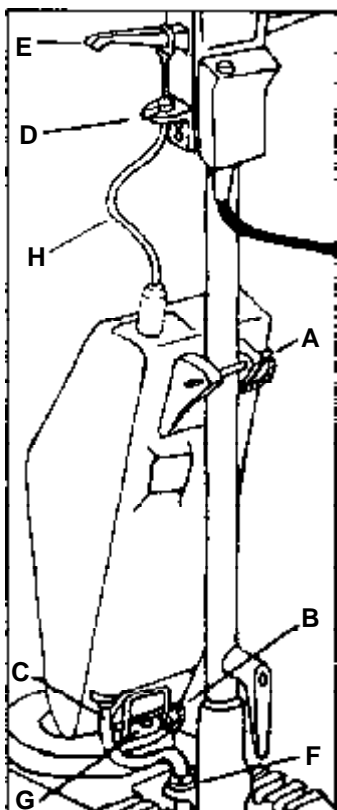

5

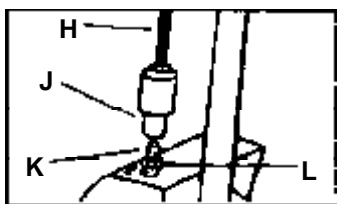

6

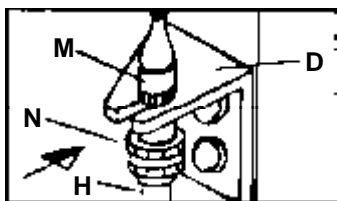

7

Instalação do Depósito de Solução para Limpeza

- DIAGRAMAS 5, 6 e 7

- 1 Retire as três tampas de plástico e os parafusos atrás da tampa cromada do motor. Coloque firmemente em posição o bloco de montagem (G) utilizando os três parafusos fornecidos.
- 2 Alinhe as ranhuras da braçadeira (d) e anexos no lado do cabo da máquina. Utilizando os dois parafusos fornecidos fixe ligeiramente em posição a braçadeira. Não aperte completamente os parafusos nesta fase.
- 3 Posicione a braçadeira inferior de montagem do depósito sobre o bloco (G) na tampa cromada e fixe empurrando o pino de retenção (B) através das duas secções até travar.
- 4 Coloque a braçadeira superior à volta da haste do cabo da máquina e fixe empurrando o pino de retenção (A) através das duas secções até que fique bem firme.
- 5 Ligue o tubo de plástico (C) ao ponto de alimentação (F) na base da máquina.

Colocação do Cordão de Controle

- 6 Aparafuse a peça de ligação (J) do cordão de controle (H) à haste do êmbolo do depósito (K) e aperte MANUALMENTE de encontro à contraporca fixa (L) - DIAGRAMA 6.
- 7 Coloque a alça do cordão sobre a alavanca esquerda (E) de controle do fluxo e encaixe no entalhe -DIAGRAMA 5.
- 8 Faça deslizar o aro (M) pelo cordão de controle (H) para o entalhe na braçadeira (D) e aperte manualmente a porca (N) - DIAGRAMA 7.
- 9 Com o cabo da máquina na posição VERTICAL, empurre levemente a braçadeira (D) para baixo até que qualquer folga no cordão de controle (H) seja eliminada. Aparafuse firmemente a braçadeira e cubra os parafusos com as tampas fornecidas. Não aplique força excessiva ao ajustar a braçadeira em relação à folga.

Nota: Se a sua máquina não possuir orifícios do lado do cabo ou atrás da tampa cromada do motor para permitira fixação quer da braçadeira (D) quer do bloco (G) de montagem do depósito, telefone para agentes e distribuidores especificando o nome do modelo conforme apresentado no rótulo na tampa do motor e o número de série gravado na placa de série localizada na base sob a articulação da haste do cabo.

Funcionamento do Depósito de Solução para Limpeza

- 1 Sempre instale o depósito na posição vertical.
- 2 A capacidade útil do depósito para o cálculo das taxas de diluição das soluções de limpeza é 11 litros.
- 3 Para fazer funcionar, levante apenas ligeiramente a alavanca (E) de controle do fluxo durante o funcionamento da máquina.
- 4 Para esvaziar:
 - a Solte o tubo de plástico (C)
 - b Desaparafuse manualmente a porca (N) e faça deslizar o aro da braçadeira (D) sobre o cordão de controle (H).
 - c Retire a alça do cordão, pendurada na alavanca (E) de controle do fluxo.
 - d Retire os pinos retentores (A) e (B).
 - e Desaparafuse a tampa, escoe a solução de limpeza depois enxague.

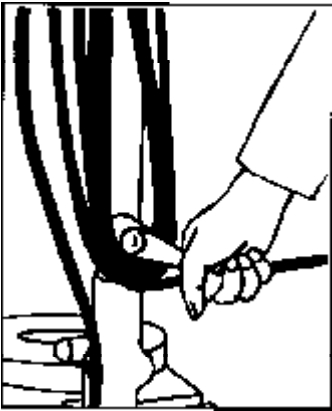

8

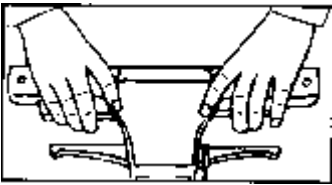

9

Funcionamento da Série PV4

Proceda da seguinte forma:

- 1 Assegure-se que o cabo da máquina encontra-se na posição vertical.
 - 2 Escolha e coloque o acessório adequado.
 - 3 Accione o mecanismo para soltar o fio eléctrico e desenrole-o - DIAGRAMA 8.
 - 4 Assegure-se que o seu abastecimento de energia corresponde ao que se encontra indicado na chapa de série da máquina.
 - 5 Ligue a ficha à tomada eléctrica. Verifique se a lâmpada de neon na parte superior do cabo da máquina está acesa.
 - 6 Colocando-se atrás da máquina e comprimindo a alavanca (A) de posicionamento do cabo, abaixe-o até obter uma posição confortável para o trabalho. Solte a alavanca (A) - DIAGRAMA 9.
- Nota:* Esta posição deve estar a mais de 40 graus da vertical para que possa haver alimentação eléctrica para o motor.
- 7 Com os dedos indicadores carregue nos botões de travamento das alavancas de accionamento da máquina para destravar estas alavancas - DIAGRAMA 9.
 - 8 Comprima uma ou ambas as alavancas de accionamento para dar início à máquina.
 - 9 Assegure-se que o fio de alimentação eléctrica está completamente fora da área a ser limpa.
 - 10 Levante e abaixe o cabo para guiar a máquina para a direita ou para a esquerda conforme necessário.
- Nota:* Esta manobra não exige movimento da alavanca de posicionamento (A) do cabo. O funcionamento da máquina, especialmente nos modelos de alta velocidade é extremamente positivo e, portanto, não é aconselhável tentar guiar a máquina utilizando a alavanca de posicionamento do cabo (A).
- 11 Ao terminar solte a alavanca de accionamento.
 - 12 Use a alavanca de posicionamento do cabo para colocá-lo na posição vertical.
 - 13 Retire a ficha da tomada eléctrica e enrole o fio de alimentação no seu devido lugar.
 - 14 Retire o acessório.

Nota: A alavanca (B) de controle do fluxo somente deve ser usada com o depósito da solução de limpeza. -DIAGRAMA 9.

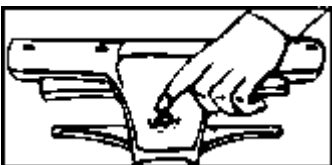

10

Funcionamento do disjuntor de sobrecarga

- somente instalado em certos modelos de alta capacidade - DIAGRAMA 10

Se a máquina for sujeita a uma condição de sobrecarga o disjuntor respectivo disparará desfazendo a sobrecarga. Ele reajustar-se-á após aproximadamente 30 segundos carregando-se no botão VERMELHO situado no centro do cabo da máquina. A máquina poderá então ser utilizada outra vez sem demora. (Uma máquina e acessórios mal mantidos poderão artificialmente induzir uma sobrecarga - veja na Página 42 os cuidados que devem ser dispensados à máquina.)

Métodos de Limpeza

Premiere Products fabrica mais de cinquenta produtos químicos para limpeza e manutenção que se destinam a cada um dos serviços de limpeza. As informações pormenorizadas sobre a série e as aplicações dos produtos químicos Premiere para limpeza e respectivo equipamento podem ser obtidas de nosso representante ou dos nossos escritórios centrais em Cheltenham.

Polimento de soalhos

- 1 Limpe o soalho com aspirador para retirar toda a sujidade e poeira.
- 2 Retire as manchas pretas, riscos e sujidade superficial utilizando o método de limpeza por pulverização juntamente com uma unidade de pulverização e o disco apropriado para manutenção do soalho.
- 3 Faça funcionar a máquina para frente e para trás levantando e abaixando o cabo do aparelho. Deve-se utilizar um disco de polimento de grau fino.

Brunimento do Soalho

- 1 Limpe bem o chão com aspirador.
- 2 Retire as marcas pretas e os riscos.
- 3 Prepare uma solução de emulsão para polimento ou um produto de manutenção recomendado numa unidade de pulverização e aplique um leve borrifo sobre uma pequena área do soalho.
- 4 Faça funcionar a máquina para frente e para trás usando o disco apropriado para manutenção do soalho. Continue até que a área seque depois repita o processo na área seguinte.

Serviço de Manutenção

Embora a sua nova máquina P.V.4 deve proporcionar muitos anos de funcionamento perfeito, recomendamos um serviço de manutenção anual feito por um de nossos técnicos para reduzir os riscos de avarias inconvenientes e imprevistas. No caso de ocorrer um defeito, o seguinte método de verificação poderá permitir uma solução imediata. NÃO faça além das verificações básicas sugeridas aqui. Não será aceita qualquer responsabilidade e tanto a Garantia como os certificados serão invalidados se os reparos forem realizados por alguém que não seja um Técnico do Serviço de Manutenção Premiere ou um agente de manutenção autorizado. Para obter um serviço de manutenção telefone ao seu distribuidor Premiere e especifique o nome do modelo conforme apresentado no rótulo sobre a tampa cromada do motor e o número de série gravado na placa de série localizada na base sob a articulação da haste do cabo. Se a máquina não funcionar:

Se o aparelho não der partida

Deve retirar a ficha do cabo eléctrico do bocal de saída antes de limpar o aparelho ou realizar tarefas de manutenção.

Deve inspecionar regularmente o cabo eléctrico, certificando-se de que este não está danificado. Se estiver danificado, deve substituí-lo.

Si a lâmpada neon estiver fraca ou não funcionar, substitua o fusível da ficha, assegurando-se que ele fique bem colocado no porta fusível.

Excepto se a ficha for do tipo moldado, verifique se os fios dentro da ficha estão bem seguros.

Verifique o abastecimento eléctrico ligando à tomada um outro aparelho eléctrico.

Verifique se o disjuntor de sobrecarga disparou, se este for o caso faça o reajuste.

Se o motor apresentar sobreaquecimento e não tiver força suficiente

Verifique se a entrada de ar à volta da tampa cromada do motor não está obstruída.

Se os fusíveis persistentemente fundirem-se ou se o disjuntor de sobrecarga disparar constantemente

Retire quaisquer extensões de fio e tente mais uma vez. Se a máquina então funcionar correctamente queira entrar imediatamente em contacto com o nosso departamento de manutenção para obter as informações sobre a especificação correcta do fio de extensão a ser utilizado.

Assegure-se que o modelo P.V.4 em questão está utilizado na sua função correcta. As Máquinas de Velocidade Super Alta, Velocidade Ultra Alta e a Rotovac não devem ser utilizadas para fins raspagem ou limpeza.

Um acúmulo excessivo, no soalho, de produto para polimento ou de sujidade produz uma superfície pegajosa. Para superar este arrasto é necessário mais esforço do motor e mais corrente. Isto pode fundir os fusíveis especialmente quando se usam máquinas brunidoras de alta velocidade. Retire todo o produto para polimento e a sujidade e limpe o soalho com uma máquina para limpeza com velocidade padrão. Escovas e discos sujos ou obstruídos podem produzir o mesmo efeito e, portanto, devem ser limpos.

Se a máquina apresentar desequilíbrio durante o funcionamento

Se a máquina for deixada repousando sobre as escovas ou os discos estes poderão tornar-se deformados. Substitua-os ou retire o acessório danificado e permita que readquirir o formato normal.

As escovas e discos devem apresentar grossura uniforme e o acessório escolhido deve ser adequado à função a ser executada.

Acessórios danificados ou gastos devem ser substituídos.

Garantia

Todas as máquinas fabricadas por Premiere Products Machine Division são garantidas por um prazo de DOZE MESES a partir da data de compra contra todos os defeitos de material ou mão de obra. Este prazo poderá ser prolongado por DOIS ANOS desde que no momento da compra seja feito um contrato para serviço de manutenção. A Garantia não é transferível. A responsabilidade mediante esta Garantia cobre reparos ou substituição da máquina ou peças da mesma que tenham sido entregues com defeitos.

Não aceitamos responsabilidade por desvios insignificantes do padrão normal que não afetem o valor e o funcionamento seguro da máquina ou por danos ocasionados por acção química ou electro-química da água ou quaisquer influências anormais do ambiente.

A Garantia não implica qualquer responsabilidade por danos a qualquer componente causados por acidentes, uso incorrecto, negligência ou por ter sido a máquina utilizada numa voltagem diferente daquela especificada na placa de características.

A responsabilidade pelos serviços de manutenção ou reparos das máquinas Premiere Products fora do Reino Unido cabe inteiramente ao distribuidor responsável autorizado por Premiere Products.

Não aceitamos qualquer responsabilidade e tanto a Garantia como os certificados de qualidade ficarão invalidados se durante os serviços de reparação forem utilizadas peças sobressalentes que não forem aquelas fornecidas por Premiere Products. O distribuidor autorizado por Premiere Products é inteiramente responsável em assegurar que sejam utilizadas as peças sobressalentes correctas adequados ao respectivo modelo a ser reparado. O distribuidor também é inteiramente responsável em assegurar que os técnicos ou os agentes de serviço por ele designados sejam competentes e que qualquer trabalho executado seja da mais alta qualidade e de acordo com as normas de segurança.

A decisão sobre se a peça componente ou a própria máquina devem ser reparadas ou substituídas depende inteiramente de Premiere Products. Quando peças defeituosas tiverem sido reparadas ou substituídas a Garantia não será prolongada além do seu prazo original.

Todas as peças danificadas por má utilização serão da responsabilidade do cliente ou distribuidor. Todas as peças substituídas pela Premiere Products, são propriedade da Premiere enquanto a máquina se mantiver em garantia. Qualquer reclamação relativamente a danos materiais ou pessoais causados a terceiros não serão atendidas por Premiere Products a não ser que exigido por lei. As reclamações sob os termos da Garantia ficam sujeitas á apresentação da prova de compra. Não aceitamos responsabilidade por uso ou aplicação das máquinas Premiere Products em desacordo com as recomendações específicas apresentadas na literatura impressa da companhia.

Premiere Products não aceita responsabilidade por qualquer recomendação dada pelos distribuidores ou agentes de serviço que excedem as recomendações específicas apresentadas na literatura impressa na companhia. Continuamos a nos reservar o direito de modificar o desenho de qualquer produto como parte de um processo de aperfeiçoamento, e os artigos fornecidos podem portanto variar daqueles ilustrados nesta publicação.

Saúde e Segurança no Trabalho

Como os fabricantes, Premiere Products garantem na medida do razoavelmente possível que todos os artigos fabricados são concebidos e construídos para serem seguros e não oferecerem perigos quando usados correctamente. Todos as máquinas produzidas por Premiere Products são fabricadas e ensaiadas de acordo com as respectivas Normas Britânicas e conforme os principais requisitos das normas europeias. Elas são fornecidas com um livreto de instruções que devem ser lidas com atenção pela pessoa encarregada da operação da máquina e responsável pela sua limpeza. Cópias extras do folheto de instruções podem ser obtidas a pedido mencionando-se o número do modelo.

Embora as nossas máquinas sejam seguras quando utilizadas correctamente, há pontos que devem ser cuidadosamente observados pela pessoa responsável ou pelo Funcionário Encarregado da Segurança.

- 1 A máquina deve estar completamente desligada da tomada de electricidade antes de realizar-se qualquer serviço de manutenção ou reparação.
- 2 Uma ficha adequada de acordo com os respectivos padrões nacionais e os requisitos da máquina deve ser colocada no cabo alimentação eléctrica, e verificações frequentes devem ser realizadas para averiguação de que o cabo eléctrico está colocado correctamente e não está desfiado. Se estiver em dúvida consulte o agente ou distribuidor autorizado de Premiere Products.
- 3 Assegure-se que o cabo não está comprimido, esticado demais ou danificado por objecto cortante. Não utilize a máquina se o cabo de alimentação eléctrica estiver danificado ou desfiado e mande substituí-lo por intermédio do agente ou distribuidor autorizado de Premiere Products.
- 4 As máquinas DVU 140 & DVU 190 são desenhadas somente para uso a seco. Qualquer tentativa de recolher líquidos tais como derrames de café podem danificar irremediavelmente o motor e causar um perigo de choque eléctrico.
- 5 Não modifique nem faça adaptações na máquina sem primeiro consultar o agente ou o distribuidor autorizado de Premiere Products.
- 6 A máquina não deve ser utilizada para sugar materiais perigosos, tóxicos ou arriscados, nem deve ser utilizada na presença de gases ou pós explosivos. Premiere Products não aceita responsabilidade por nenhuns conselhos que os representantes, distribuidores ou representantes/engenheiros de serviços por nós designados possam dar relativamente à utilização das máquinas Premiere Products em ambientes especializados ou perigosos. Toda a responsabilidade pelo uso de maquinaria Premiere Products em ambientes especializados cabe ao utilizador final, ou ao seu respectivo Funcionário Encarregado da Segurança ou à pessoa responsável por tais assuntos nas instalações do utilizador
- 7 Se uma falha surgir, a máquina deve ser nitidamente marcada 'AVARIADA' e o Supervisor ou o Funcionário Encarregado da Segurança devem ser notificados.
Se o senhor necessitar qualquer outra assistência ou informação consulte o distribuidor autorizado de Premiere Products.

Introduzione

La **Premiere** ha lanciato la sua vasta gamma di prodotti per la pulizia dei pavimenti più di **70 anni** fa. La sua prima serie di apparecchi per la pulizia e la manutenzione ha fatto la sua comparsa sul mercato nel **1966** ed è tuttora ineguagliata quanto ad efficienza e concezione. Gli opuscoli sulla gamma completa di aspirapolvere e aspiraliquidi e motospazze possono essere richiesti telefonando alla nostra sede di **Cheltenham**.

Procedimenti di controllo qualità

L'ispezione dei componenti e degli apparecchi finiti si basa sulla prestazione dettagliata, sulla qualità e sulle specifiche di sicurezza elettrica. I risultati dei test vengono registrati e tutti gli impianti di sicurezza della qualità vengono approvati e ispezionati da "The British Standard Institution", in conformità alle seguenti normative:-

BS EN ISO 9002 : 1994



Certificate No. FM 1933
QAS 34/228

Omologazioni

I particolari relativi ai singoli modelli sono forniti nell'opuscolo di vendita, disponibile a richiesta.

British Standards Institution

B.S. 5415

Parte 1 e 2

Modelli da 230 Volt



R.W. TÜV e.V.

collaudato in base a V.D.E. 0700

Parte 1/2.81 e

parte 205/2.87

Modelli da 230 Volt



Manutenzione dell'apparecchio

La produzione di apparecchi sicuri ed affidabili non si avvale soltanto di procedure di controllo al termine della catena di montaggio, ma anche sulla qualità intrinseca in fase di progettazione e dal rigoroso controllo delle specifiche di ogni singolo componente. Sta poi al proprietario/operatore degli apparecchi **Premiere** assicurarne l'affidabilità e le prestazioni continue provvedendone alla sua manutenzione.

La spina del cavo di alimentazione deve essere scollegata dalla presa prima di effettuare la pulizia dell'apparecchiatura o di eseguire interventi di manutenzione.

Il cavo di alimentazione deve essere sottoposto a controlli regolari per verificare la presenza di eventuali danni. Se il cavo di alimentazione è danneggiato, sostituirlo.

Dopo l'uso, pulire ogni volta l'intera macchina, compreso il cavo, con uno strofinaccio **UMIDO**, utilizzando una soluzione diluita di detergente universale **Premiere M.P.9**. Lucidare quindi le superfici cromate ed in acciaio inossidabile con uno strofinaccio pulito, finché non risultano ben asciutte.

NON utilizzare mai scrostatori acidi, prodotti abrasivi o solventi molto forti, come ad esempio sverniciatori, che potrebbero graffiare, intaccare oppure opacizzare le superfici.

Subito dopo l'uso lavare immediatamente tamponi e spazzole in una soluzione di detergente universale **M.P.9** in acqua molto calda, quindi sciacquare bene e lasciar gocciolare a temperatura ambiente normale.

Gli accessori intasati da cera solvente a base di trementina dovranno essere puliti nuovamente utilizzando **Premturps** o **Premiere W.S.70**, per la rimozione della cera, seguendo le istruzioni fornite sull'etichetta del prodotto.

Conservare l'apparecchio in luogo asciutto.

Per assicurare un buon raffreddamento del motor, è necessario che la presa d'aria intorno al coperchio del motore, in cromo, sia tenuta ben pulita e libera da polvere e lanugine. A questo scopo utilizzare una spazzola asciutta.

Se la macchina viene lasciata in posizione verticale quando non è in uso, supportata dalle spazzole, dalle piastre di guida o dai tamponi, sia pure per brevi periodi, gli accessori si deformeranno e potranno danneggiarsi pregiudicando la stabilità della macchina in fase di funzionamento.

Continuando ad usare l'apparecchio durante una caduta di tensione si rischia di bruciare il motore per effetto del surriscaldamento. Se ci si accorge di una caduta di tensione, si raccomanda di spegnere la macchina e cercare di individuarne il motivo.

Inclinando la macchina durante l'uso, sollevando o abbassando eccessivamente il manico per aumentare la pressione tra spazzola (o tampone) e pavimento, si rischia di danneggiare sia l'apparecchio che il rivestimento del pavimento.

Avvertenza

Evitare di tirare eccessivamente il cordone elettrico.

AVVERTENZA - I seguenti apparecchi devono essere messi a terra : HV 13, HV 15 & HV 17.

Precauzioni d'impiego

1 Controllare che la tensione indicata sull'etichetta dati tecnici corrisponda alla tensione di alimentazione.

2 I fili del cavo di alimentazione di queste apparecchiature sono colorati in base ai seguenti codici colore: verde e giallo = massa/blu = neutro/marrone = sotto tensione.

3 Poiché i colori dei fili del cavo di alimentazione dell'apparecchiatura potrebbero non corrispondere ai codici colore che identificano i terminali nella spina, attenersi alle seguenti istruzioni: Il filo verde e giallo deve essere collegato al terminale della spina contrassegnato con la lettera E o dal simbolo di massa, oppure di colore verde o verde/giallo. Il filo blu deve essere collegato al terminale contrassegnato dalla lettera N o di colore nero. Il filo marrone deve essere collegato al terminale con la lettera L o di colore rosso.

Importante

La tabella dati tecnici indica quali modelli sono disponibili per alimentazioni diverse, cioè 220 V, 110 V, 50 Hz o 60 Hz. Poiché potrebbero essere necessari spina e fusibili diversi, è indispensabile specificare il tipo di alimentazione quando si ordina l'apparecchiatura.

4 Se la spina in dotazione con l'apparecchiatura non è idonea alla presa di alimentazione, tagliarla e montare la spina corretta. ELIMINARE la spina smontata poiché è pericolosa se rimane inserita in una presa sotto tensione.

5 Per le spine sagomate, i coperchi fusibili di ricambio devono essere dello stesso colore di quelli originariamente in dotazione. Non usare MAI i coperchi fusibili usati.

Cavi e prolunghhe

Ciascuna apparecchiatura funziona con un determinato tipo di cavo. Analogamente le specifiche e la lunghezza di qualsiasi prolunga devono essere conformi a quelle indicate per garantire un funzionamento sicuro ed efficiente delle apparecchiature Premiere. Si consiglia vivamente di utilizzare esclusivamente i cavi e le prolunghhe fornite da Premiere. Vedere la sezione relativa alla garanzia a pagina 56.

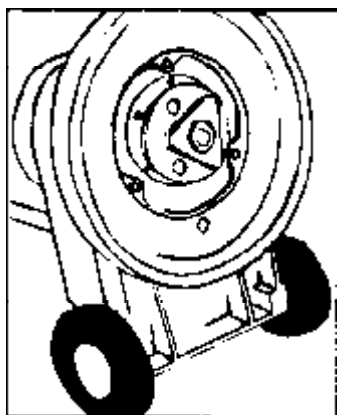

1

Montaggio/Smontaggio degli Accessori

Per tutti i modelli HV

- 1 Inclinare la macchina all'indietro in modo che il manico riposi sul pavimento e resti esposta la base della macchina - FIGURA 1
- 2 Presentare l'accessorio in modo che la forma triangolare si allinei con quella della piastra coniugata.
- 3 Ruotare l'accessorio in senso antiorario per fissarlo in posizione - FIGURA 2
- 4 Rimettere la macchina in posizione verticale.
- 5 Per estrarre gli accessori dalla macchina, ruotarli in senso orario.

ATTENZIONE

Questo apparecchio sono stati progettati per essere utilizzati con gli accessori forniti da Premiere. Utilizzando accessori diversi si può compromettere sia la sicurezza che il rendimento dell'apparecchio.

Montaggio dell'anello paraspruzzi - FIGURE 4 e 5.

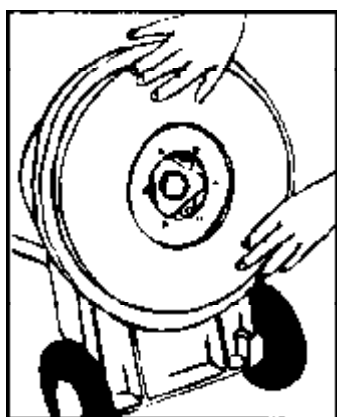

2

- 1 Inclinare la macchina all'indietro in modo che il manico riposi sul pavimento e resti esposta la base dell'apparecchio.
- 2 Presentare l'anello paraspruzzi, facendo attenzione a posizionare alla base della macchina la parte sfinestrata (A) con le staffe di fermo adiacenti (B).
- 3 Far scorrere l'anello verso l'alto finché le staffe di fermo (B) vanno ad alloggiare sul salvaspazzola alla base della macchina.
- 4 Tirare in avanti la parte superiore dell'anello e posizionare la staffa di fermo (C) sul salvaspazzola in cima alla macchina.
- 5 Montare l'accessorio nel modo normale.
- 6 Rimettere l'apparecchio in posizione verticale.
- 7 Prima di far funzionare la macchina, assicurarsi che le staffe di fermo (B) e (C) siano in posizione sul salvaspazzola.
- 8 Per smontare l'accessorio, seguire queste istruzioni all'inverso.

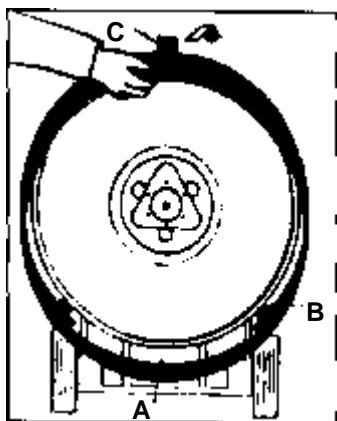

3

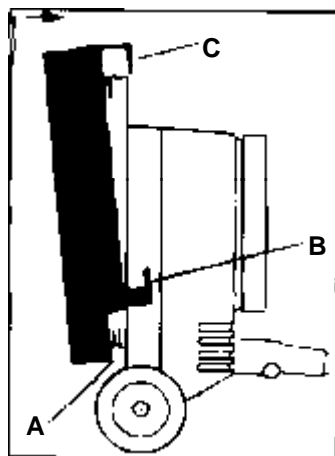

4

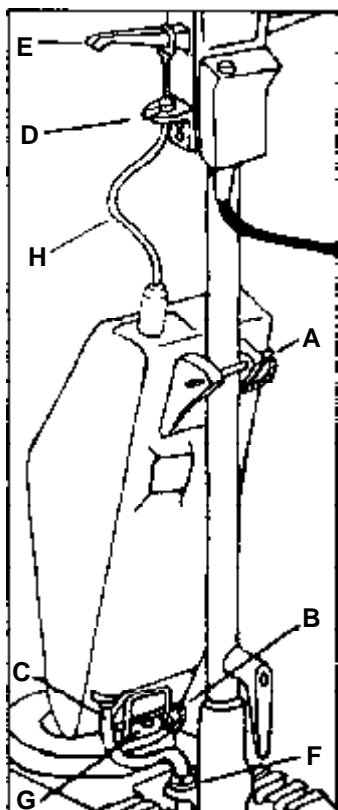

5

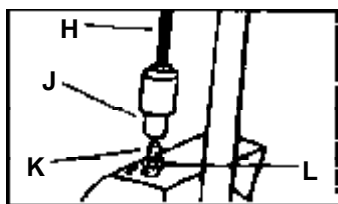

6

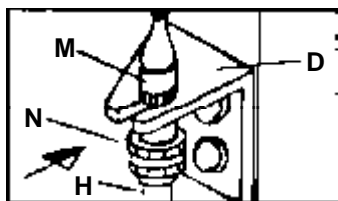

7

Montaggio del serbatoio - FIGURE 5, 6 e 7

- 1 Togliere i tre copriviti di plastica e le tre viti sul retro del coperchio cromato di protezione del motore. Ancorare bene in posizione il bloccetto di supporto (G), utilizzando le tre viti apposite.
2. Allineare le scanalature della staffa (D) con i riporti nella parte laterale del manico della macchina. Con le due viti apposite bloccare la staffa in posizione senza troppo serrare. Per il momento non serrare a fondo la staffa.
3. Posizionare la staffa inferiore di supporto del serbatoio sul bloccetto (G) situato sul coperchio cromato; quindi bloccare, spingendo il perno di fermo (B) attraverso ambedue le sezioni.
4. Posizionare la staffa superiore intorno al fusto del manico della macchina e quindi spingere il perno di fermo (A) attraverso ambedue le sezioni, per bloccare.
5. Collegare il tubo di plastica (C) al punto di alimentazione (F) sulla base della macchina.

Montaggio del cavo di comando

- 6 Avvitare il raccordo (J) del cavo di comando (H) sullo stelo dello stantuffo del serbatoio (K) e serrare A MANO sul controdado fisso (L) - FIGURA 6.
- 7 Far scorrere il cappio del cavo sulla leva di comando del flusso sul lato sinistro (E) ed alloggiare nella scanalatura - FIGURA 5.
- 8 Far scorrere la boccola (M) sul cavo di comando (H) fino alla sede nella staffa (D) e quindi serrare il dado a mano (N) per bloccare - FIGURA 7.
- 9 Con il manico in posizione ERETTA, spingere pian piano verso il basso la staffa (D) fino ad eliminare qualunque gioco nel cavo di comando (H). Serrare a fondo le viti della staffa e coprire le teste delle viti con i cappuccetti automatici forniti. All'atto di regolare il gioco della staffa non applicare forza eccessiva.

Nota - Se la vostra macchina non è munita di fori di riferimento sul lato del manico o sul retro del coperchio cromato del motore, per permettere il montaggio della staffa del cavo (D) oppure del blocco di supporto del serbatoio (G), Vi preghiamo di telefonare allo il vostro agente o distributore specificando il nome del modello riportato sull'etichetta apposta sul coperchio del motore ed il numero di serie indicato sulla targhetta d'identificazione che si trova sul pezzo fuso di base al di sotto del punto di articolazione del manico.

Funzionamento del serbatoio

- 1 Riempire il serbatoio sempre in posizione verticale.
- 2 La capacità utile dei serbatoio, per calcolare i tassi di diluizione nel preparare le soluzioni dei detersivi, è di 11 litri.
- 3 Per far funzionare, sollevare pian piano la leva di comando del flusso (E) mentre la macchina è in marcia.
- 4 Per vuotare:
 - a Smontare il tubo di plastica (C)
 - b Svitare il dado a mano (N) e far scorrere la boccola (M) sul cavo di comando (H) dalla scanalatura della staffa (D).
 - c Far scorrere il cappio del cavo dalla leva di comando del flusso (E).
 - d Togliere i perni di fermo (A) e (B).
 - e Svitare il cappuccio, versare la soluzione dal serbatoio e quindi risciacquare il serbatoio.

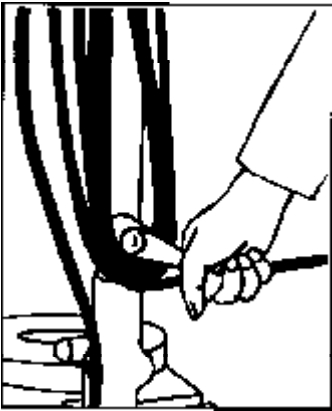

8

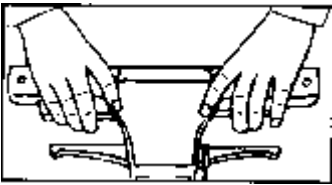

9

Funzionamento della serie PV4

Procedere come segue:

- 1 Assicurarsi che il manico sia nella posizione verticale.
- 2 Selezionare e montare l'accessorio appropriato.
- 3 Azionare il dispositivo per il rilascio veloce del cavo e togliere il cavo dal suo alloggiamento. - FIGURA 8.
- 4 Controllare che l'alimentazione di rete corrisponda alle caratteristiche elettriche stampigliate sulla targhetta di identificazione della macchina.
- 5 Infilare la spina nella presa di corrente e controllare che se illumini la luce ai neon in cima al manico.
- 6 Stando in piedi dietro all'apparecchio, premere la leva di posizionamento del manico (A) ed abbassare il manico fino ad una posizione comoda per l'impiego della macchina. Liberare la leva (A) - FIGURA 9.

Nota: Per poter stabilire il contatto elettrico che aziona il motore, il manico deve essere inclinato di almeno 40 gradi rispetto alla verticale.

- 7 Con gli indici delle mani premere i pulsanti di blocco delle leve, onde sbloccare le leve che comandano l'accensione e lo spegnimento della macchina - FIGURA 9.
 - 8 Per avviare la macchina, premere una delle due leve o entrambe.
 - 9 Assicurarsi che il conduttore elettrico sia ben fuori dell'area dove si vuole effettuare la pulizia.
 - 10 Sollevare ed abbassare il manico per guidare l'apparecchio verso sinistra o destra, come richiesto.
- Nota:* Per questa operazione non occorre muovere la leva di posizionamento del manico (A). La risposta della macchina, particolarmente nei modelli ad alta velocità, è estremamente ben definita ed è pertanto sconsigliabile cercare di guidare la macchina azionando la leva di posizionamento del manico (A).
- 11 Completata la pulizia, rilasciare la leva di comando dell'accensione.
 - 12 Azionare la leva di posizionamento del manico per riportare il manico in posizione verticale.
 - 13 Togliere la spina dalla presa di corrente e stivare il cavo sull'apposito alloggiamento.
 - 14 Togliere l'accessorio.

Nota bene: la levetta di comando del flusso (B) si utilizza soltanto con il serbatoio per dispensare la soluzione detergente - FIGURA 9.

Funzionamento dell'interruttore di sovraccarico

- montato soltanto su alcuni modelli ad alto rendimento
- FIGURA 10

L'interruttore di sovraccarico scatterà nei casi in cui la macchina dovesse essere assoggettata a condizioni di sovraccarico. Tale interruttore potrà essere ripristinato dopo circa 30 secondi dallo scatto, premendo il pulsante ROSSO situato nel centro del manico della macchina. Quindi la macchina potrà essere utilizzata nuovamente senza ritardo. (Un apparecchio o accessorio che sia in cattive condizioni di manutenzione può provocare artificialmente un sovraccarico; fare riferimento ai consigli per la manutenzione a pagina 50).

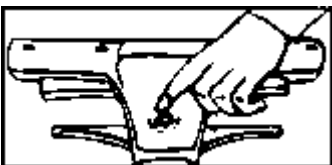

10

Metodi per la pulizia dei pavimenti

Vi sono oltre cinquanta prodotti chimici diversi di Premiere Products, destinati alla pulizia e manutenzione e concepiti per poter soddisfare ogni esigenza. Potrete ottenere tutte le informazioni sulla gamma dei prodotti di pulizia Premiere e sulle loro applicazioni, rivolgendovi al nostro rappresentante locale o alla nostra sede principale di Cheltenham.

Lucidatura di pavimenti

- 1 Aspirare per eliminare sporco e polvere.
- 2 Per togliere impronte nere, tracce di sfregamento e sporco depositatosi in superficie, utilizzare il metodo della pulitura a spruzzo servendosi di uno spruzzatore e del tampone appropriato per la manutenzione del pavimento.
- 3 Far funzionare la macchina con un movimento ampio di scopatura, sollevando ed abbassando il manico. Si raccomanda di usare un tampone per lucidatura di grado fino.

Brunitura di pavimenti

- 1 Passare l'aspiratore sul pavimento per eliminare sporco e polvere.
- 2 Togliere impronte nere e segni di sfregamento.
- 3 Miscelare in uno spruzzatore una soluzione di emulsione per lustrare o altro prodotto raccomandato per la manutenzione, ed applicare una nebbiolina sottile su una piccola area del pavimento.
- 4 Far funzionare la macchina con un movimento ampio di scopatura, utilizzando il tampone adatto al pavimento. Continuare finché l'area trattata non risulta asciutta e quindi procedere con l'area successiva.

Manutenzione degli apparecchi

Benché il vostro nuovo P.V.4 sia in grado di offrirvi molti anni di funzionamento senza problemi, raccomandiamo un controllo annuale da parte di un nostro tecnico per ridurre al minimo il rischio di inconvenienti che potrebbero infine portare al guasto dell'apparecchio. Se dovesse verificarsi un guasto, i seguenti controlli potrebbero risolvere immediatamente il problema. Si raccomanda, tuttavia, di NON andare oltre questi controlli di base da noi suggeriti.

Si declina qualunque responsabilità per riparazioni che non siano state effettuate da un tecnico Premiere o da un tecnico da noi nominato o autorizzato; tali interventi invalidano la nostra garanzia e rendono nulle le omologazioni. Se Vi occorre un tecnico, Vi preghiamo di telefonare al vostro distributore e di specificare il nome del modello, riportato sull'etichetta apposta sul coprimotore ed il numero di serie che troverete sulla targhetta sulla base del pezzo fuso, sotto il perno del manico.

Se la macchina non si avvia

La spina del cavo di alimentazione deve essere scollegata dalla presa prima di effettuare la pulizia dell'apparecchiatura o di eseguire interventi di manutenzione

Il cavo di alimentazione deve essere sottoposto a controlli regolari per verificare la presenza di eventuali danni. Se il cavo di alimentazione è danneggiato, sostituirlo.

Se la spia ai neon risulta opaca o non si accende, sostituire il fusibile nella spina di corrente ed assicurarsi che sia ben inserito nel portafusibile.

Se la spina non è del tipo formato a stampaggio, assicurarsi che i fili all'interno della spina siano ben assicurati.

Controllare che la presa di corrente funzioni bene, inserendovi la spina di un altro apparecchio elettrico.

Verificare che non sia scattato l'interruttore di sovraccarico ed eventualmente rimettere a posto azzerando l'interruttore.

Se il motore si riscalda o manca di potenza

Controllare che la presa d'aria intorno al coperchio del motore in cromo risulti sgombra e priva di intasamenti.

Se i fusibili continuano a saltare oppure continua a scattare l'interruttore di sovraccarico

Eliminare eventuali prolunghe e riprovare. Se la macchina funziona nel modo dovuto, rivolgersi subito ai nostri addetti alla manutenzione e chiedere quale sia il tipo giusto di prolunga da poter utilizzare.

Assicurarsi che il modello P.V.4 sia usato per l'impiego giusto. Notare che le macchine Rotovac, ad alta velocità ultraelevata, non vanno utilizzate per sverniciare o strofinare a umido.

Un eccessivo deposito di cera o di sporco sul pavimento produce una superficie appiccicosa e, per superare questa resistenza, il motore è costretto ad una fatica supplementare che richiede maggiore corrente. Di conseguenza può succedere che saltino i fusibili, particolarmente quando si usano macchine per brunitura ad alta velocità. Ripulire dal pavimento cera e sporcizia e trattare nuovamente il pavimento usando una macchina per lavaggio a velocità standard.

Anche lo sporco ed i grumi che si depositano nelle spazzole o sui tamponi possono provocare le stesse conseguenze e perciò si raccomanda di tenerli ben puliti.

Se la macchina non risulta ben equilibrata durante il funzionamento

Può essersi verificata una deformazione delle spazzole o tamponi in conseguenza dell'aver lasciato la macchina in posizione verticale senza aver rimosso tali accessori. Togliere l'accessorio deformato e sostituirlo, oppure riutilizzarlo dopo avergli dato il tempo di recuperare la forma normale.

Spazzole e tamponi devono essere di spessore uniforme ed è importante scegliere l'accessorio adatto al lavoro da compiere.

Sostituire gli accessori danneggiati o logorati.

Garanzia

Tutte le macchine fabbricate della Divisione Macchine della Premiere Products sono garantite contro ogni difetto di materiale o di fabbricazione per un periodo di DODICI MESI a partire dalla data di acquisto da parte dell'utente.

La garanzia può essere estesa a DUE ANNI se all'atto dell'acquisto viene stipulato un contratto di manutenzione.

La garanzia non è trasferibile. La responsabilità ai sensi della presente garanzia copre la riparazione o sostituzione della macchina o di parti della macchina che dovessero rivelarsi difettose.

La garanzia non implica responsabilità per anomalie minori, che non compromettano il valore della macchina o la sicurezza del suo funzionamento, o per danni causati dall'azione chimica o elettrochimica dell'acqua o da altre condizioni ambientali anomale.

Si declina ogni responsabilità per danni causati a qualunque parte della macchina per effetto di incidenti, di uso errato, di negligenza, oppure dovuti ai fatti di aver usato la macchina su una tensione diversa da quella indicata sulla targhetta d'identificazione.

Il concessionario autorizzato Premiere Products è il solo responsabile per la manutenzione delle macchine Premiere Products al di fuori della Gran Bretagna. La Premiere Products declina ogni responsabilità ed annulla la garanzia e le omologazioni qualora vengano utilizzate parti di ricambio non originali Premiere Products durante gli interventi manutentivi. Il concessionario autorizzato Premiere Products è il solo responsabile per la fornitura dei ricambi previsti per il modello a cui sono destinati. Il concessionario Premiere Products è peraltro responsabile per la scelta di tecnici o agenti qualificati, che effettuino interventi manutentivi di altissima qualità e conformi alle normative di sicurezza.

La decisione sui se riparare ovvero sostituire una data parte della macchina o tutto l'apparecchio è di esclusiva competenza di Premiere Products. La riparazione o sostituzione di parti difettose non comporta un'estensione della garanzia al di là del termine originario.

Tutti i componenti difettosi sostituiti in garanzia da un rivenditore restano di proprietà del rivenditore stesso.

Tutte le parti difettose sostituite in caso di rilevanti difetti di fabbricazione, previa autorizzazione della Premiere Products, diventano di proprietà della Premiere Products stessa. Salvo che sia specificamente richiesto dalla legge, Premiere Products non prenderà in considerazione reclami concernenti altri danni materiali o danni causati a terzi.

Qualunque reclamo inoltrato ai sensi della presente garanzia dovrà essere accompagnato da un documento che provi l'acquisto.

Si declina ogni responsabilità per l'impiego di macchine Premiere Products che non sia contemplato nelle prescrizioni riportate nelle pubblicazioni stampate dell'azienda. La Premiere Products declina ogni responsabilità per eventuali consigli dati dai concessionari o dagli agenti autorizzati all'assistenza tecnica che non siano contemplati nelle prescrizioni riportate nelle pubblicazione stampate dall'azienda. Ci riserviamo il diritto di alterare le caratteristiche di progettazione dei nostri prodotti nell'ambito di una politica di continuo miglioramento e pertanto gli articoli forniti potrebbero presentare delle variazioni rispetto a quelli illustrati nella presente pubblicazione.

Ci riserviamo il diritto di alterare le caratteristiche di progetto dei nostri prodotti nell'ambito di una politica di continuo miglioramento e pertanto gli articoli forniti potrebbero presentare delle variazioni rispetto a quelli illustrati in questa pubblicazione.

Igiene e sicurezza sul lavoro

In qualità di fabbricante, la Premiere Products assicura nei limiti di quanto è ragionevole che tutti gli articoli di sua fabbricazione sono stati progettati e realizzati tenendo ben presenti le esigenze di sicurezza ed in maniera da non presentare rischi, purché utilizzati correttamente.

Tutte le macchine Premiere Products sono stati fabbricate e collaudate in base alle norme dei British Standard ed in conformità ai requisiti delle principali norme europee. I prodotti sono accompagnati da istruzioni per l'uso e si raccomanda che vengano lette attentamente dall'operatore dell'apparecchio e dai responsabili delle operazioni di pulizia. Sono disponibili altre copie a richiesta citando i numeri del modello. Benché i nostri prodotti non presentino rischi se sono usati correttamente, vi sono alcuni punti di cui l'utente ed il responsabile del settore antinfortunistica dovrebbero prendere nota.

- 1 Staccare sempre il cavo di alimentazione dalla presa prima di effettuare qualsiasi intervento manutentivo sulla macchina.
- 2 Montare sul cavo di alimentazione una spina corrispondente alle norme nazionali ed ai requisiti di funzionamento della macchina. Verificare periodicamente che il cavo non appaia logoro e che sia debitamente fissato. In caso di dubbio, rivolgersi al rappresentante o concessionario autorizzato Premiere Products.
- 3 Se il cavo si danneggia o si logora, non usare la macchina senza prima averlo fatto sostituire dal rappresentante o concessionario autorizzato.
- 4 Le macchine DVU 140 & DVU 190 sono destinate esclusivamente all'aspirazione di solidi. L'eventuale aspirazione di liquidi, come del caffè versato, può provocare danni irreparabili al motore e creare un pericolo dal punto di vista elettrico.
- 5 Non effettuare alcuna modifica od adattamento sulla macchina senza previo consenso del rappresentante o concessionario Premiere Products.
- 6 L'apparecchiatura non deve essere usata per la raccolta di materiali pericolosi, tossici o rischiosi, oppure utilizzata in presenza di polveri o vapori esplosivi. Premiere Products declina ogni responsabilità per la consulenza offerta da rappresentanti, distributori o consulenti tecnici/ingegneri sull'uso delle apparecchiature Premiere Products in ambienti speciali o pericolosi. L'utilizzatore o il Responsabile del settore antinfortunistico sul posto di lavoro sono i soli responsabili per l'impiego delle macchine Premiere Products in ambienti speciali.
- 7 Se la macchina dovesse guastarsi, si raccomanda di apporvi un cartellino con la scritta "GUASTA" e di avvertire il capoturno oppure il responsabile del settore antinfortunistica.
Per qualsiasi informazione o assistenza supplementare, rivolgersi al concessionario autorizzato Premiere Products.



Premiere[®] Products

**MANUFACTURERS OF CLEANING CHEMICALS
AND MACHINES**

Oakley Gardens, Bouncers Lane, Cheltenham, Glos. GL52 5JD, England

Telephone : (01242) 243421 Fax : (01242) 528445

E-Mail : design@premiereproducts.co.uk

Website : www.premiereproducts.co.uk

Free Manuals Download Website

<http://myh66.com>

<http://usermanuals.us>

<http://www.somanuals.com>

<http://www.4manuals.cc>

<http://www.manual-lib.com>

<http://www.404manual.com>

<http://www.luxmanual.com>

<http://aubethermostatmanual.com>

Golf course search by state

<http://golfingnear.com>

Email search by domain

<http://emailbydomain.com>

Auto manuals search

<http://auto.somanuals.com>

TV manuals search

<http://tv.somanuals.com>