

# USER MANUAL

Please read this manual carefully before using this TV set and keep it for future reference.

# LCD TV

**LV-1958P**

***Thank you for choosing Prima.***

***Need help fast?***

Read your Quick Start Guide and User Manual first for quick tips and instructions on using your Prima product.

***IMPORTANT !!!***

If you have read the instruction manuals and still need assistance, please call us at the toll free number below.

**1-866-392-9497**

Monday to Friday, 7:30am-6pm PST  
or visit us at

**[www.pwwservice.com](http://www.pwwservice.com)**

## WARNING AND CAUTION

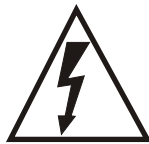

The lightning flash with arrowhead symbol, within an equilateral triangle is intended to alert the user to the presence of uninsulated dangerous voltage within the product's enclosure that may be of sufficient magnitude to constitute a risk of electric shock.



The exclamation point within an equilateral triangle is intended to alert the user to the presence of important operating and maintenance (servicing) instructions in the literature accompanying the appliance.

**WARNING:** TO PREVENT FIRE OR SHOCK HAZARD, DO NOT EXPOSE THIS APPLIANCE TO RAIN OR MOISTURE.

**CAUTION:** TO PREVENT ELECTRIC SHOCK DO NOT USE THIS POLARIZED PLUG WITH AN EXTENSION CORD, RECEPTACLE OR OTHER OUTLET UNLESS THE BLADES CAN BE FULLY INSERTED TO PREVENT BLADE EXPOSURE.

**CAUTION:** These servicing instructions are for use by qualified service personnel only. To reduce the risk of electric shock, do not perform any servicing other than that contained in the operating instructions unless you are qualified to do so.

**CAUTION:** USE OF ANY CONTROLS, ADJUSTMENTS, OR PROCEDURES OTHER THAN THOSE SPECIFIED HEREIN MAY RESULT IN HAZARDOUS RADIATION EXPOSURE. (This item is only for TV with DVD models.)

# IMPORTANT SAFETY INSTRUCTIONS

## Important Safety Instructions

- 1) Read these instructions.
- 2) Keep these instructions.
- 3) Heed all warnings.
- 4) Follow all instructions.
- 5) Do not use this apparatus near water.
- 6) Clean only with dry cloth.
- 7) Do not block any ventilation openings. Install in accordance with the manufacturer's instructions.
- 8) Do not install near any heat sources such as radiators, heat registers, stoves, or other apparatus (including amplifiers) that produce heat.
- 9) Do not defeat the safety purpose of the polarized or grounding-type plug. A polarized plug has two blades with one wider than the other. A grounding type plug has two blades and a third grounding prong. The wide blade or the third prong are provided for your safety. If the provided plug does not fit into your outlet, consult an electrician for replacement of the obsolete outlet.
- 10) Protect the power cord from being walked on or pinched particularly at plugs, convenience receptacles, and the point where they exit from the apparatus.
- 11) Only use attachments/accessories specified by the manufacturer.
- 12) Use only with the cart, stand, tripod, bracket, or table specified by the manufacturer, or sold with the apparatus. When a cart is used, use caution when moving the cart/apparatus combination to avoid injury from tip-over. 
- 13) Unplug this apparatus during lightning storms or when unused for long periods of time.
- 14) Refer all servicing to qualified service personnel. Servicing is required when the apparatus has been damaged in any way, such as power-supply cord or plug is damaged, liquid has been spilled or objects have fallen into the apparatus, the apparatus has been exposed to rain or moisture, does not operate normally, or has been dropped.
- 15) The apparatus shall not be exposed to dripping or splashing and that no objects filled with liquids, such as vases, shall be placed on the apparatus.
- 16) The mains plug or appliance inlet is used as the disconnect device, remain it readily operable during the apparatus normal use.

## Safety Instructions(for TV with DVD)

### PRECAUTIONS

**FCC WARNING**-This equipment may generate or use radio frequency energy.Changes or modifications to this equipment may cause harmful interference unless the modifications are expressly approved in the instruction manual.The user could lose the authority to operate this equipment if an unauthorized change or modification is made.

**LASER SAFETY**

This unit employs a laser.Only a qualified service person should remove the cover or attempt to service this device,due to possible eye injury.

**CAUTION:**USE OF CONTROLS OR ADJUSTMENTS OR PERFORMANCE OF PROCEDURES OTHER THAN THOSE SPECIFIED HEREIN MAY RESULT IN HAZARDOUS RADIATION EXPOSURE.

**CAUTION:**VISIBLE AND INVISIBLE LASER RADIATION WHEN OPEN AND INTERLOCK DEFEATED.DO NOT STARE INTO BEAM.

**LOCATION:**INSIDE,NEAR THE DECK MECHANISM.

# CONTENT

Safety Notice Items.....	1
Front Panel Controls.....	2
Connection Options.....	3
Remote Control .....	4
Remote Control Key Functions .....	5
Connection Instructions.....	7
Grounding.....	7
External equipment Connections.....	7
Antenna Connection.....	7
VGA Setup.....	8
Component Setup.....	8
VCR Setup.....	9
HDMI Input.....	9
Cable TV Setup.....	10
External Component Source Setup.....	10
Basic Operating Instructions.....	11
Switch On/Off the TV set.....	11
Choose the input source.....	11
Audio Control.....	11
Mute.....	11
INFO.....	11
Select the TV Channel You Want.....	12
Picture Mode.....	12
Audio Mode.....	12
Sleep.....	12
GUIDE.....	12
ARC button.....	12
-Button.....	13
CH.LIST button.....	13
FAV.LIST button.....	13
Menu Operations.....	14
Video Menu Options.....	14
Video Menu Options Continued.....	15
Audio Menu Options.....	16
Audio Menu Options Continued.....	17
Channel Menu Options.....	18
Channel Menu Options Continued.....	19
Function Menu Options.....	20
Function Menu Options Continued.....	21
Lock Menu Options .....	23
Lock Menu Options Continued.....	24
PC Menu Options.....	28
PC Menu Options Continued.....	29
DVD Features.....	30
Special Function Playback.....	32
DVD System Setup.....	33
Playable Discs.....	38
Disc Protection and DVD Characteristics.....	38
Troubleshooting Guide.....	39
Specifications.....	40
Warranty .....	41

**Note: DVD is available only on certain models. Please refer to your original set for specific details.**

## Safety Notice Items

Incorrect usage may cause fire or electric shock. To prevent this, please do as required when you are installing, using and cleaning this machine. To ensure your safety and extend the life-span of LCD-TV, please read the following items carefully before using:

- Please read and understand all the instructions before operation;
- Please keep this manual for later use;
- Please comply strictly with the warning instructions on the machine and in this book;
- Please comply with the instructions provided;
- Please do not use additional devices that are not recommended by manufacturer:
- Before operation, please make sure that the operating voltage of your unit is correct;
- Do not place the unit on unstable, dusty and humid places;
- Never put the unit in direct sunlight or near heat sources;
- Allow enough space for proper ventilation;
- Please keep water away from the LCD-TV . If water comes in contact with the LCD-TV, disconnect the power cord from the power source, then wipe the set with a dry soft cloth;
- Do not remove the back cover. If service is needed, please contact an Authorized service technician.

## Front Panel Controls

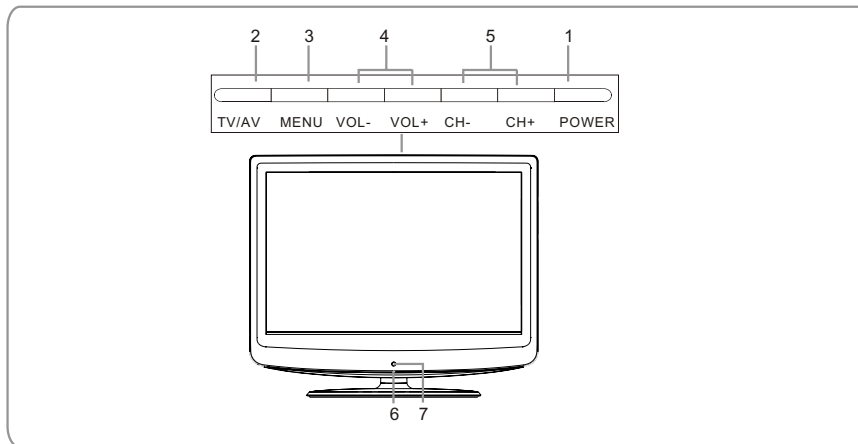

### Control Panel Function

1. Power Press to turn on and off the TV.
2. TV/AV Selects the input signals.
3. MENU Press to select the main menu
4. VOL- Volume down / Left button to adjust the item in the OSD  
VOL+ Volume up / Right button to adjust the item in the OSD / Press to enter.
5. CH- TV channel down / to select the item in the menu.  
CH+ TV channel up / to select the item in the menu.
6. Power indicator
7. Remote Sensor Receives the signals from the remote control.

## Connection Options

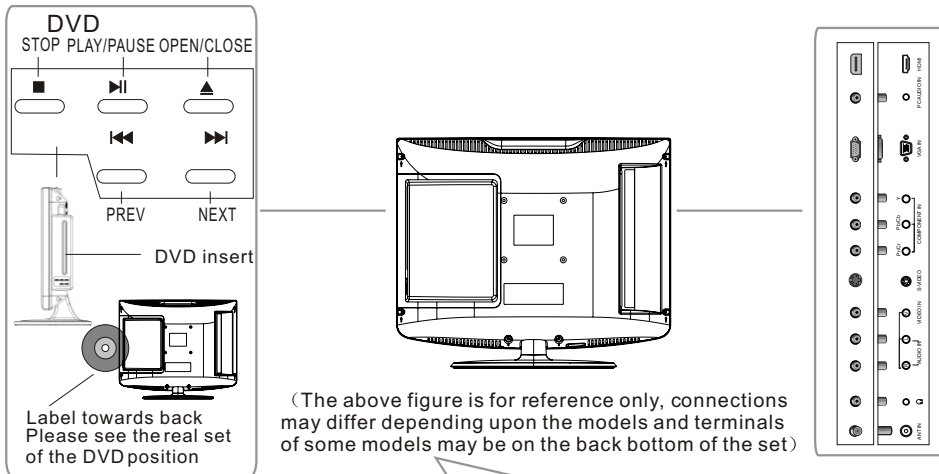

1. **ANT IN (Antenna Input)** Connect cable or antenna signals to the TV, either directly or through your cable box.
2. **Headphone**
3. **Audio in** Connect audio output from an external device to these jacks.
4. **Video in** Connect video output from an external device to this jack.
5. **S-VIDEO** Connect S-Video out from an S-Video device to the jacks.
6. **Audio in** Connect audio output from an external device to these jacks.
7. **Component Input** Connect a component video device to these jacks.
8. **VGA** Connect to the VGA 15PIN analog output connector of a PC graphics card to use set as a PC display.
9. **PC audio in** Connect the audio output from the pc to the PC audio input port.
10. **HDMI** Connect to HDMI output of other equipment.



# Remote Control

## Installing Batteries

Remove the battery cover.

Insert two size AA batteries matching the +/- polarities of the battery to the +/- marks inside the battery compartment (see image 1-for remote control of TV with DVD) ..

Insert two size AAA batteries matching the +/- polarities of the battery to the +/- marks inside the battery compartment (see image 2-for remote control of TV without DVD) .

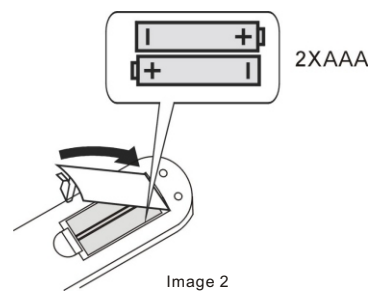
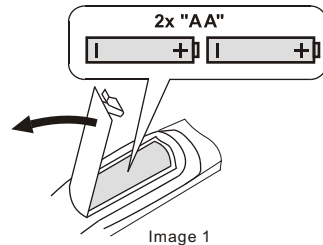

## Precautions

Make sure that there is no obstacle between the remote controller and television set.

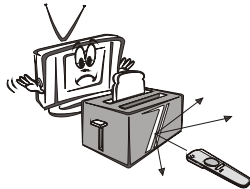

Keep the remote control away from heat sources or humid areas to ensure effective performance of the remote.

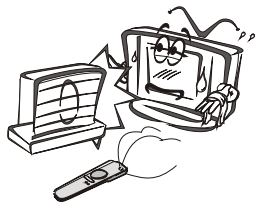

As strong light may interfere with the signals, change your position to operate the remote control if the television cannot be turned on or off as expected.



Make sure that two AA 1.5V or AAA depending up the model alkaline batteries are loaded. The batteries must be of the same type, must be inserted properly, and must not be rechargeable.

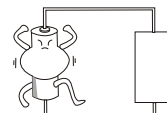

# Remote Control Key Functions

When using the remote control, aim it towards the remote sensor on the TV

## Buttons on the remote control

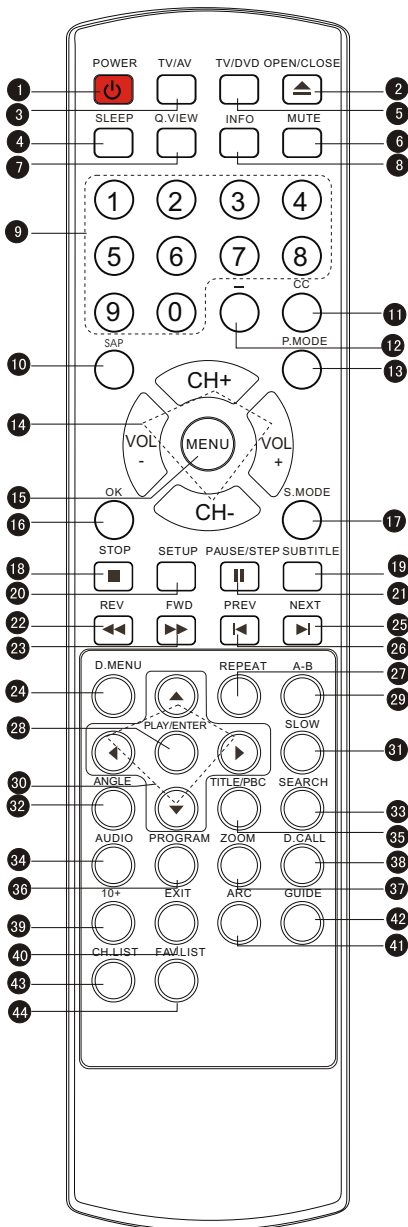

(For TV with DVD)

- 1 Power
- 2 DVD Open/close
- 3 Input selection
- 4 TV Sleep button
- 5 TV/DVD
- 6 Mute
- 7 Return to previous channel in TV mode
- 8 Program Information
- 9 Program Number
- 10 Select MONO,STEREO, SAP in NTSC system
- 11 CC( closed caption) On / Off
- 12 Select additional channels
- 13 Adjust Picture Mode
- 14 Volume/Channel Selection
- 15 MENU
- 16 Confirm button
- 17 Adjust sound mode
- 18 DVD STOP
- 19 DVD SUBTITLE
- 20 DVD SETUP
- 21 DVD PAUSE/STEP
- 22 DVD FAST REVERSE
- 23 DVD FAST FORWARD
- 24 DVD MENU
- 25 DVD Next Chapter
- 26 DVD Previous Chapter
- 27 DVD REPEAT
- 28 DVD PLAY/ENTER
- 29 DVD A-B REPEAT
- 30 DVD Cursor Move button
- 31 DVD SLOW
- 32 DVD ANGLE
- 33 DVD SEARCH
- 34 DVD AUDIO Mode
- 35 DVD TITLE/PBC
- 36 DVD PROGRAM
- 37 DVD Zoom Function
- 38 DVD CALL
- 39 DVD 10+
- 40 Exit On Screen Display
- 41 Select the aspect ratio
- 42 Shows program schedule in TV
- 43 Open the channel list in TV
- 44 Open the favourite channel list in TV

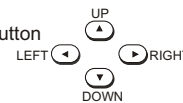

# Remote Control Key Functions

When using the remote control, aim it towards the remote sensor on the TV

## Buttons on the remote control

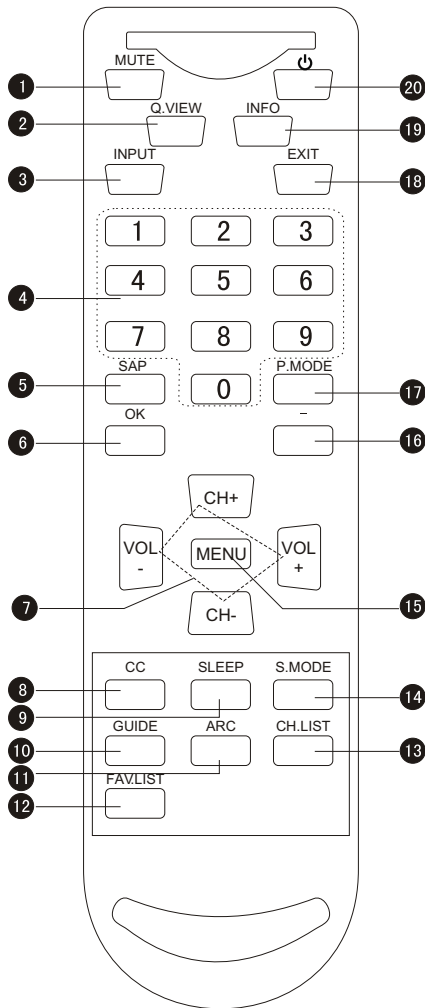

- 1 Mute
- 2 Return to previous channel in TV mode
- 3 Input selection
- 4 Program Number
- 5 Select MONO, STEREO, SAP in NTSC system
- 6 Confirm button
- 7 Volume/Channel Selection
- 8 CC ( closed caption) On / Off
- 9 TV Sleep button
- 10 Shows program schedule in TV
- 11 Select the aspect ratio
- 12 Open the favorite channel list in TV
- 13 Open the channel list in TV
- 14 Adjust sound mode
- 15 MENU
- 16 Select additional channels
- 17 Adjust Picture Mode
- 18 Exit On Screen Display
- 19 Program Infomation
- 20 Power

(For TV without DVD)

**Note: the instruction on this manual takes remote of TV with DVD for example.**

## Connection Instructions

### Grounding

Ensure that you connect the grounding / earth wire to prevent possible electric shock. If grounding methods are not possible, have a qualified electrician install a separate circuit breaker. Do not try to ground the unit by connecting it to telephone wires, lightening rods, or gas pipes.

### External Equipment Connections

#### Antenna Connection

- Antenna or Cable Service with a Cable Box Connections
- For optimum picture quality, adjust antenna direction if needed.

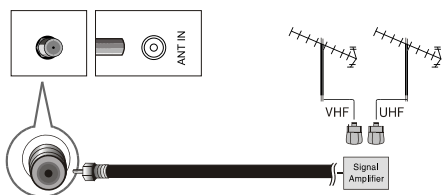
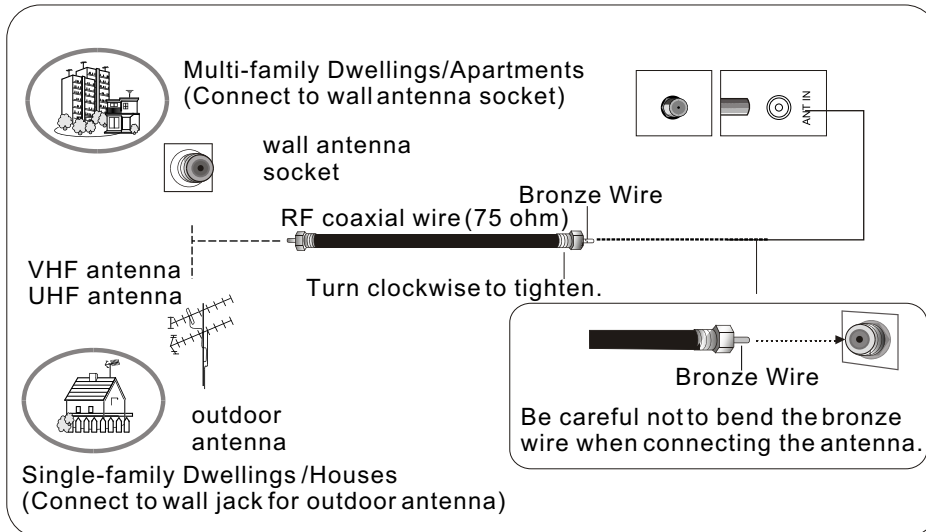

- To improve picture quality in a poor signal area, purchase and install a signal amplifier.
- If the antenna needs to be split for two TVs, install a "2-Way Signal Splitter" in the connections.
- If the antenna is not installed properly, contact your dealer for assistance.

**NOTE: Cables shown are not included with the TV**

## Connection Instructions

### VGA Setup

You can use your LCD-TV as a monitor for your personal computer using a VGA cable (not supplied).

#### Connection and use steps:

1. Read the userguide supplied with your computer and ensure that it has a VGA connector;
2. Make sure that the power of the LCD-TV and the PC are off;
3. Connect a D type 15-pin PC interface cable (not supplied) to the PC video interface connector on the PC. Then connect the other end to the PC video interface connector on the back of the LCD-TV. Tighten the screws on the PC connectors once they are firmly connected;
4. Turn on the power of the LCD-TV first, and then turn on the power of the PC;
5. Press the **TV/AV** button to set the video input mode of the LCD-TV to PC; Once the input for PC is selected and if you see no image press function F8 on you pc.
6. Check the image on your TV. There may be noise associated with the resolution, vertical pattern, contrast or brightness in PC mode. If noise is present, change the PC mode to another resolution, change the refresh rate to another rate or adjust the brightness and contrast on the menu until the picture is clear. If the refresh rate of the PC graphic card can not be changed, change the PC graphic card or consult the manufacturer of the PC graphic card.

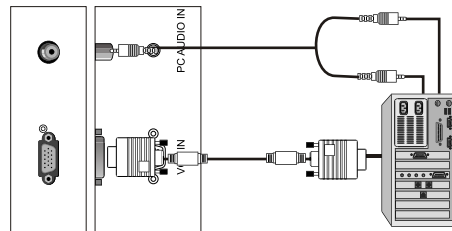

Resolution

Mode	Resolution	Line frequency(KHz)	Frame frequency(Hz)
VGA	640x480	31.5	60
SVGA	800x600	37.9	60
XGA	1024x768	48.4	60

Note: All above listed are subject to VESA criteria.

### Component Setup

#### How to connect

Connect the DVD video outputs (Y, PB, PR) to the Component (Y, Pb, Pr) IN jacks on the TV and connect the DVD audio outputs to the AUDIO IN jacks on the TV, as shown in the figure.

**NOTE:** If your DVD player does not have component video output, use S-Video.

#### How to use

1. Turn on the DVD player, insert a DVD.
2. Use the **TV/AV** button on the remote control to select the proper input.

8

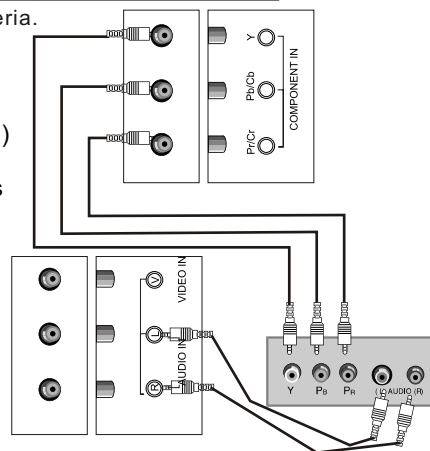

# Connection Instructions

## VCR Setup

- To avoid picture noise (interference), leave an adequate distance between the VCR and TV

### Connection and use steps:

1. Read the user guide supplied with your AV devices and ensure that it has Composite or S-Video connectors;
2. Make sure that the power of the LCD-TV and the AV device are off;

### Connection Option 1

Set VCR output switch to 3 or 4 and then tune TV to the same channel number.

### Connection Option 2

1. Connect the audio and video cables from the VCR's output jacks to the TV input jacks, as shown in the figure.  
When connecting the TV to VCR, match the jack colors (Video = yellow, Audio Left = white, and Audio Right = red).  
If you connect an S-VIDEO output from VCR to the S-VIDEO input, the picture quality is improved; compared to connecting a regular VCR to the Video input.
2. Insert a video tape into the VCR and press PLAY on the VCR. (Refer to the VCR owner's manual.)
3. Turn on the LCD-TV first; and then turn on the power of the AV device;
4. Press the **TV/AV** button to set the video input mode of the LCD-TV to S-Video mode or Video mode.

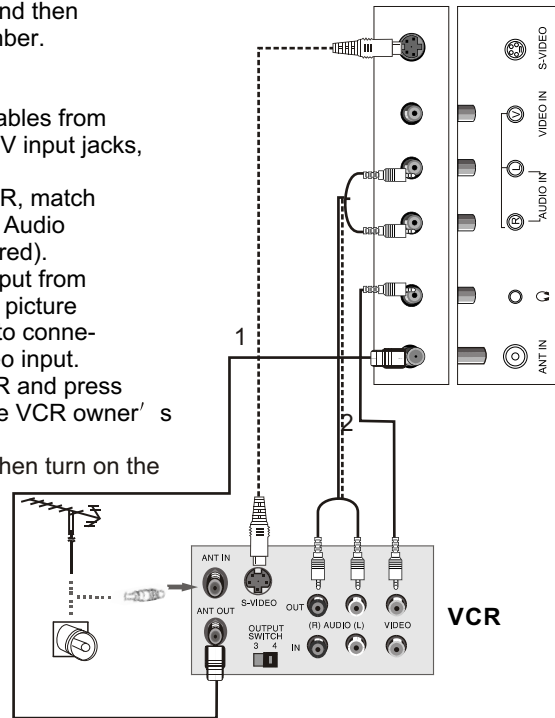

## HDMI Input

### How to connect

Connect the cables from the external equipment's output jacks to the TV input jacks, as shown in the figure.

### How to use

1. Select the input source by using **TV/AV** button on the remote control or on the TV.
2. Operate the corresponding external equipment. Refer to external equipment operating guide.

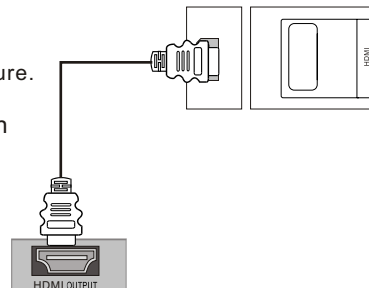

## Connection Instructions

### Cable TV Setup

- After subscribing to a cable TV service from a local provider you can watch cable TV programming. The TV cannot display TV programming unless a TV tuner device or cable TV converter box is connected to the TV.
- For further information regarding cable TV service, contact your local cable TV service provider(s).

#### Connection Option 1

1. Select 3 or 4 with channel switch on cable box.
2. Tune the TV channel to the same selected output channel on cable box.
3. Select channels at the cable box or with the cable box remote control.

#### Connection Option 2

1. Connect the audio and video cables from the Cable Box's output jacks to the TV input jacks, as shown in the figure. When connecting the TV to a Cable Box, match the jack colors (Video = yellow, Audio Left = white, and Audio Right = red).
2. Select the input source by using the **TV/AV** button on the remote control.
3. Select your desired channel with the remote control for cable box.

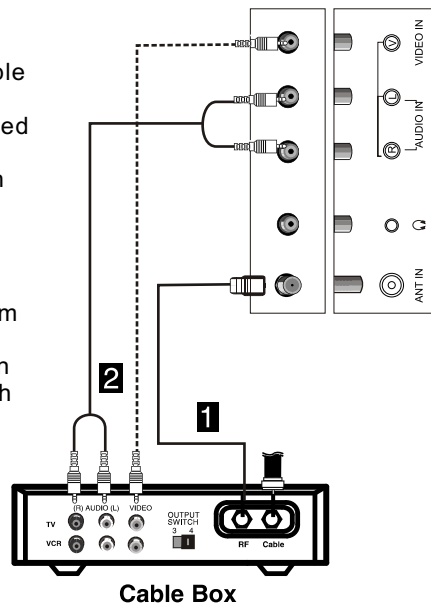

### External Component Source Setup

#### How to connect

Connect the audio and video cables from the external equipment's output jacks to the TV input jacks, as shown in the figure. When connecting the TV to external equipment, match the jack colors (Video = yellow, Audio Left = white, and Audio Right = red).

#### How to use

1. Select the input source by using the **TV/AV** button on the remote control.
2. Operate the corresponding external equipment. Refer to external equipment operating guide.

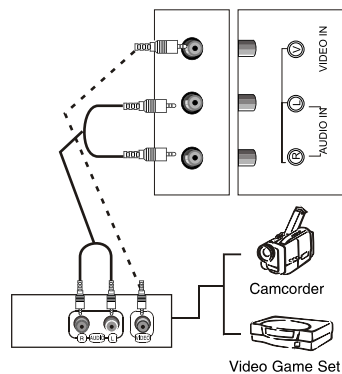

## Basic Operating Instructions

### Switch On/Off the TV set

When the **POWER** (⏻) button is pressed and the LCD-TV is turned on, the indicator light on the front of the LCD-TV changes from red to green. When the LCD-TV is turned off using the power button, the LCD-TV will go into standby mode and the indicator light turns red (or turns dark).

NOTE: The color of the indicator light may differ based upon the model purchased.

### Choose the input source

Change the picture source so you can watch your TV, VCR, DVD, Cable, or any other devices that are connected to your TV.

1. Press the **TV/AV** button to enter the Select Source menu and then use **TV/AV** button to select the desired items ( TV, Video, S-Video, Component DVD, PC, HDMI) .
2. Press the **OK** button to confirm .

### Audio Control

1. Press the **VOL+** button to increase the volume. A number will appear on screen indicating the volume level.
2. Press the **VOL-** button to decrease the volume. A number will appear on screen indicating the volume level.

### Mute

1. Press the **MUTE** button to mute the sound temporarily. A mute icon Appears on the screen.
2. Press the **MUTE** button or **VOL+** again to restore the sound. The mute icon disappears.

### INFO

Press **INFO** button to display current program information.



## Basic Operating Instructions

### Select the TV Channel You Want

You can use the number buttons and **■** button on the remote control to directly select TV channels and press **OK** to confirm.  
And you can press the buttons (**CH+/CH-**) on the remote control or on the panel to make a selection.

### Picture Mode

Press **P.MODE** button on the remote control for menu display . For desired mode as follows:

**Mild** → **Standard** → **Vivid** → **Custom**

### Audio Mode

Press **S.MODE** button on the remote control for menu display . For desired mode as follows:

**Off** → **Concert** → **Living Room** → **Hall** → **Bathroom** → **Cave** → **Arena** → **Church**

### Sleep

Press **SLEEP** button to set the time : **Off-5 Min-10 Min-15 Min-30 Min- 45 Min-60 Min-90 Min-120 Min-180 Min-240Min**

This function allows you to turn off the television after a pre-selected number of minutes

### GUIDE (only available in digital signal)

Press **GUIDE** button in digital channels to display Guide menu. (This menu is just for you to see the information and can not be changed)

Press **CH+/CH-** to select information for you to look over.

### ARC button

Press to select the aspect ratio among Full Screen, Normal, Wide, Zoom and Cinema. (Display mode may differ from different inputs)

## Basic Operating Instructions

### **- button**

Press to select additional channels (digital and analog) being broadcast by the same station. For example, to select digital channel "11.1", press "11", then press "-" and "1".

### **CH.LIST button**

Press to display the channel list. Press **VOL+/VOL-** to turn to the next or previous page, press **CH+/CH-** to select the item and **OK** button to select the channel you desired.

### **FAV.LIST button**

Adding favorite channels

Press **FAV.LIST** under one channel. The favorite channel list opens.

Press **CH+** or **CH-** to select a blank box, then press **OK** to confirm.

The channel will be added to the favorites channel list.

Press **OK** again, the channel will be removed from the favorites channel list.

Tuning to a favorite channel

Press **FAV.LIST**. The favorite channel list opens.

Press **CH+** or **CH-** to select the channel and press **OK** to confirm.

Your LCD TV automatically tunes to the channel you selected.

## Menu Operations

\* In this manual, the OSD (On Screen Display) may be differ from your TV These are examples to illustrate the TV's operation.  
Press TV/AV to select the input source. The menu for each source may be different .

1. Press **MENU** button to display the main menu, and **CH+/CH-** to select the main menu function.
2. Press **VOL+/OK** button to enter the sub menu and **CH+/CH-** to go up and down to select the desired option .
3. Press **VOL+/OK** button to confirm and **VOL+/VOL-** to make changes to the parameters
4. Press the **EXIT** button to return to the main menu.
5. Press the **MENU** button to exit the menu screen.

### Video Menu Options

Picture quality can be adjusted for any input separately .

The picture quality on the screen can be adjusted as follows:

1. Press **MENU** button and **CH+/CH-** until the following menu appears on the screen.
2. Press **VOL+/OK** button to enter the menu function and **CH+/CH-** to scroll up and down to select the desired function.
3. Press **VOL+/OK** button to confirm and **VOL+/VOL-** increase and decrease the level to adjust the selected option to your preference .
4. Repeat step 2 and step 3 until desired picture quality has been achieved .

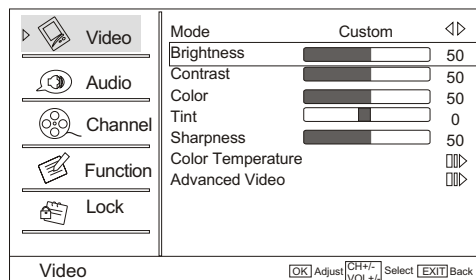

Note:

1. The options may be different because of the inputs.
2. Symbols on top of the menu in this manual may differ from the actual set display.
3. The picture options can be changed only in Custom mode only, the other modes are fixed.

## Menu Operations

### Video Menu Options continued

#### Function:

**Mode:** Select the type of picture which best corresponds to your viewing requirements by selecting Picture Mode in Video menu. You may select the picture mode directly by pressing the **P.MODE** button on the remote control.

**Brightness:** Press **CH+/CH-** button and **VOL+/OK** to confirm, then press **VOL+/VOL-** to adjust the brightness of the picture.

**Contrast:** Press **CH+/CH-** button and **VOL+/OK** to confirm, then press **VOL+/VOL-** to adjust the contrast of the picture.

**Color:** Press **CH+/CH-** button and **VOL+/OK** to confirm, then press **VOL+/VOL-** to adjust color saturation.

**Tint:** Adjust the tone of the picture .

**Sharpness:** Adjust the amount of the detail enhancement , the image sharpness rises as the number increases (By increasing the level, it will show cleaner and clearer images and by decreasing the level, it will make the picture smoother).

**Color Temperature:** This will increase or decrease **Warm** (red) and **Cool** (blue) colors to suit personal preferences. Select **Cool** to give the white colors a blue tint, **Standard** to give the white colors a neutral tint, **Warm** to give the white colors a red tint. **Custom** to allow you change the color manually.

Contrast, Brightness, Sharpness , Color Temperature and Tint can only be adjusted when Mode in Custom mode.

**Advanced Video:** To adjust the picture in advanced level:

**DNR:** Digital Noise Reduction. To adjust to reduce the appearance of digitizing error caused by the compression: Medium, Strong, Auto, Off and weak.

**Black Level Extender:** To adjust the ability in the black areas detail of the picture: On and Off.

**White Peak Limiter:** To adjust the ability in the white areas detail of the picture: On and Off.

**CTI:** Color Transient Intensity. To adjust the picture for color errors: Medium, Strong, Off and weak.

**Flesh Tone:** To adjust the flesh colors: On and Off.

**Adaptive Luma Control:** To adjust changes in the luminance of the picture: On and Off

# Menu Operations

## Audio Menu Options

Sound can be adjusted for any input as follows:

1. Press **MENU** button and **CH+/CH-** until the following menu appears on the screen.

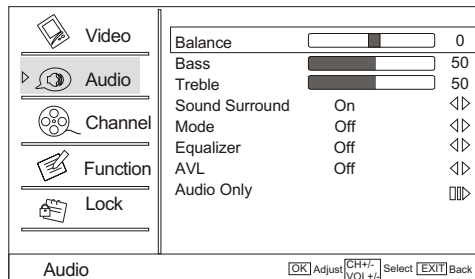

You can adjust sound options to the levels you prefer.

2. Press **VOL+/OK** button to enter the Audio menu and **CH+/CH-** to go up and down to select the desired option .
3. Press **VOL+/OK** button to confirm and **VOL+/VOL-** increase and decrease the level to adjust the selected option to your preference .
4. Repeat step 2 and step 3 until desired audio quality has been achieved .

### Function :

**Balance** : Press **CH+/CH-** button and **VOL+/OK** to confirm, then press **VOL+/VOL-** to adjust the audio output between left and right speakers.

**Bass** : Press **CH+/CH-** button and **VOL+/OK** to confirm, then press **VOL+/VOL-** to increase or decrease the level of the lower-pitched sounds .

**Treble** : Press **CH+/CH-** button and **VOL+/OK** to confirm, then press **VOL+/VOL-** to increase or decrease the level of the higher-pitched sounds

**Sound Surround**: To turn the simulated surround sound on and off.

**Mode** : Press **VOL+/OK** to select the type of sound which best corresponds to your lightning requirements by selecting Mode in Audio menu.

**Equalizer**: To adjust the equalizer: **Off, Rock, Pop, Live, Dance, Techno, Classic** and **Soft**.

## Menu Operations

### Audio Menu Options Continued

**AVL:** This will reduce the differences in volume level among broadcasters.

**Audio Only:** Press **VOL+/OK** button to confirm, the following display will appear on the screen:

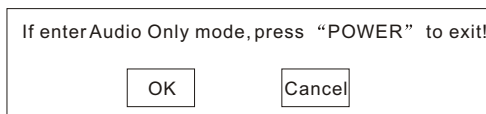

Press **VOL-** to select **OK**, then press **OK** to confirm. The TV screen will be black and no picture, but the sound is still normal. You can press **POWER** button to reveal the picture on the screen.

### SAP Broadcasts Setup:

This TV can receive MTS stereo programs and SAP (Secondary Audio Program) that accompanies the stereo program; if the station transmits an additional sound signal as well as the original one. When having selected SAP button on the remote control, this TV can only receive the signal when the TV station transmits the proper signals. Mono sound is automatically received if the broadcast is only in Mono; even though Stereo or SAP has been selected. Select Mono if you want to listen to mono sound during stereo/SAP broadcasting. Stereo or SAP can be received in a Analog channel.

1. Use the SAP button to select your desired MTS mode in a analog signal. Each time you press the SAP button, Mono, Stereo or SAP appear. If other languages are available on the digital signal, select them with the SAP button.
2. Press EXIT button to save and return to TV viewing.

# Menu Operations

## Channel Menu Options

1. Press **MENU** button and **CH+/CH-** until the following menu appears on the screen.

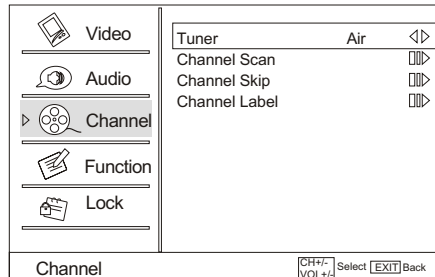

**Note:** Channel menu will appear in main menu only in TV mode.

2. Press **VOL+/OK** button to enter the Channel menu and **CH+/CH-** to go up and down to select the desired option .
3. Press **VOL+/OK** button to confirm and **VOL+/VOL-** increase and decrease the level to adjust the selected option to your preference .
4. Repeat step 2 and step 3 until desired quality has been achieved .

### Function:

**Tuner:** Press **VOL+/OK** button to select **Air** or **Cable** .

**Channel Scan:** Press **VOL+/OK** button to start to scan, press **EXIT** to cancel

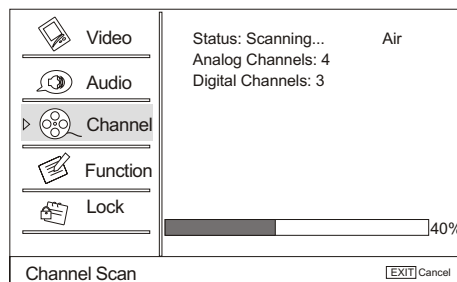

All channels now available will be automatically preset in order .After the search has finished, the first program number will display on the screen. This search automatically adds only the active channels in your area to the TV's memory. It deletes any channels on which there is no broadcast or a poor signal. The channels found are automatically saved.

## Menu Operations

### Channel Menu Options Continued

**Channel Skip:** Press **VOL+/OK** button to enter the submenu, then press **CH+/CH-** to select the channel number (eg.2) and press **OK** to confirm, a mark will be display in the pane as follows and this channel will be skipped next time you press **CH+/CH-** but you can press digits button to select the channel. If you want to resume the channel, press **OK** button again.

Video	2 Analog	<input checked="" type="checkbox"/>
Audio	3 Analog	<input type="checkbox"/>
Channel	4 Analog	<input type="checkbox"/>
Function	5 Analog	<input type="checkbox"/>
Lock	5-1 Digital	<input type="checkbox"/>
	6 Analog	<input type="checkbox"/>
	7 Analog	<input type="checkbox"/>
	8 Analog	<input type="checkbox"/>
	9 Analog	<input type="checkbox"/>
	10 Analog	<input type="checkbox"/>
Channel Skip		<input type="button" value="OK Set"/> <input type="button" value="CH+/VOL+ Select"/> <input type="button" value="EXIT Back"/>

**Channel Label:** Allows you to name the channel that is selected.  
Press **VOL+/OK** button to enter the submenu.

Video	Channel Index	<input type="text" value="1"/>
Audio	Channel Label	<input type="text"/>
Channel		
Function		
Lock		
Channel Label Set		<input type="button" value="CH+/VOL+ Select"/> <input type="button" value="EXIT Back"/>

Then press **CH+/CH-** to select **Channel Index** and **Channel Label** and **VOL+/VOL-** to select the position of the item that you want to change, afterward press **TV/AV** to input the numbers and symbols and **OK** button to confirm.



# Menu Operations

## Function Menu Options

1. Press **MENU** button and **CH+/CH-** until the following menu appears on the screen.

Video	Language	English	◀▶
Audio	OSD Timeout	Short	◀▶
Channel	OSD Transparency	Middle	◀▶
Function	Screen Mode	Full screen	◀▶
Lock	Blue Screen	On	◀▶
	DPMS	On	◀▶
	Time Setup		▢▢▢
	Closed Caption		▢▢▢
	Default		▢▢▢
Function	<small>CH+/VOL+ Select EXIT Back</small>		

2. Press **VOL+/OK** button to enter the Function menu and **CH+/CH-** to go up and down to select the desired option .
3. Press **VOL+/OK** button to confirm and **VOL+/VOL-** increase and decrease the level to adjust the selected option to your preference .
4. Repeat step 2 and step 3 until desired quality has been achieved .

### Function:

**Language:** Press **VOL+/VOL-** button to select language of the OSD.

**OSD Timeout:** Press **VOL+/VOL-** to select **Middle**, **Short** and **Long** to change the time of the OSD display.

**OSD Transparency:** Press **VOL+/VOL-** to select among **Low**, **High** and **Middle** to change the transparency of the OSD. To select Low, the OSD is opacity.

**Screen Mode:** Press **VOL+/VOL-** to select among **Full Screen**, **Normal**, **Wide**, **Zoom** and **Cinema** to change the display mode. ( display mode may differ from different inputs)

**Blue Screen:** Press **VOL+/VOL-** to select On , the screen will be in blue after 3 seconds if there is no signal.

**DPMS:** PC Power Management. To set On, the set will be in standby mode automatically if no signal in 2 minutes; if signal input , the set will be on again automatically.

**Time Setup:** Press **VOL+/OK** to enter the submenu.

**Time Zone:** Press **VOL+/VOL-** to select the appropriate time zone.

# Menu Operations

## Function Menu Options Continued

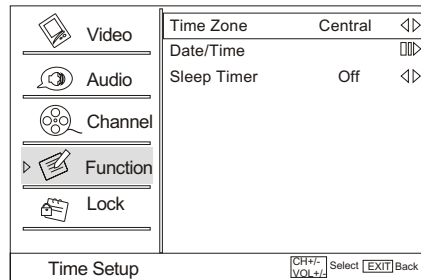

**Date/Time:** Press **VOL+/OK** to enter the submenu.

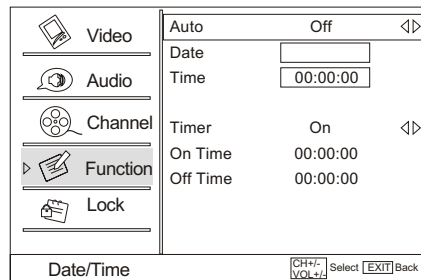

**Auto:** Press **VOL+/VOL-** to select On or Off. When Auto mode on, the time can not be adjusted. Select Off, you can operate to set the time manually.

**Date:** Press **VOL+/VOL-** to select the position and digits button to set the date.

**Time:** Press **VOL+/VOL-** to select the position and digits button to set the time.

**Timer:** Press **VOL+/VOL-** to select On or Off. To select Off, the time can not be adjusted.

**On Time/Off Time:** Press **VOL+/VOL-** to select the position and digits button to set the time.

**Closed Caption:** Press **VOL+/OK** to enter the submenu.

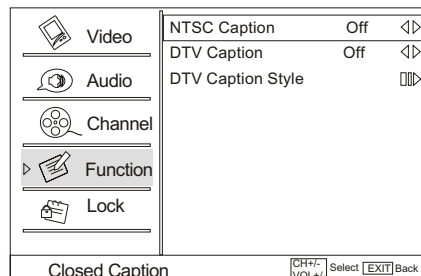

# Menu Operations

## Function Menu Options Continued

**NTSC Caption:** Press **CH+/CH-** to select the Closed Caption options. It helps the hearing impaired with the broadcast program, as well as helping children learn how to read. A built in decoder displays the audio portion of a program as text on the screen when this option is selected.

CC1: When CC1 is displayed on TV means CC mode is turned on.

CC2 to CC4: For other modes of video related broadcast information.

Text1: For program guide and other information displayed by broadcasters.  
(This blocks a large portion of the picture on your screen).

Text2 to Text4 :For other modes of information displayed by broadcasters.  
(This blocks a large portion of the picture on your screen).

**IMPORTANT:** Closed captioning availability entirely depends on broadcasters supplying the signal. Therefore, closed captioning might not always be available and language availability will differ by broadcast.

**Note:** Select **CC1** for full translation of the primary language such as **English** in your area. Select **CC2** for secondary language translation such as **French** or any other language that may be broadcast in your area.

**DTV Caption:** Press **VOL+/VOL-** to select Service1/Service2/Service3/Service4/Service5/Service6/Off.

**DTV Caption Style:** Press **VOL+/OK** to enter the submenu.

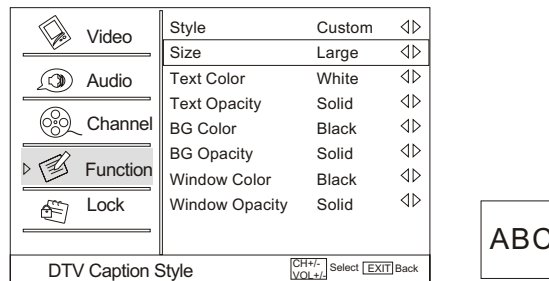

**Style:** Press **VOL+/VOL-** to select one of Default and Custom. When you select default, the others are disable and can not be adjusted. When you adjust the following system, A mark of "ABC" in a pane will be on the right of the OSD to display the effect.

**Size:** Press **VOL+/VOL-** to select the size of caption display according to your own preference.

**Text Color:** Press **VOL+/VOL-** to select the text color or the opacity of the text box of caption display according to your own preference.  
Select a color and one of the opacity options.

**Text Opacity:** Press **VOL+/VOL-** to specify the opacity for the text color.

**BG Color:** Press **VOL+/VOL-** to select a background color.

# Menu Operations

## Function Menu Options Continued

**BG Opacity:** Press **VOL+/VOL-** to select the opacity for the background color.

**Window Color:** Press **VOL+/VOL-** to select according your own preference

**Window Opacity:** Press **VOL+/VOL-** to select the edge color according your own preference.

**Default:** Press **VOL+/OK** to enter the submenu.

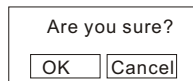

Press **VOL+/VOL-** to select **OK** or Cancel then **OK** to confirm. If **OK**, the parameter will return to the factory set.

## Lock Menu Options

1. Press **MENU** button and **CH+/CH-** until the following menu appears on the screen.

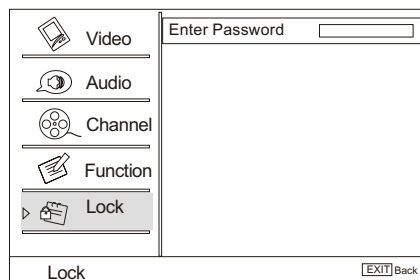

2. Press **VOL+/OK** to enter and then press digits button to input the digits (The initial password is 0000. If you forget your password, you can always input 9443 to regain control). The menu will display as follows:

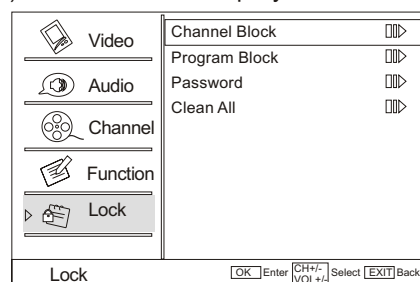

# Menu Operations

## Lock Menu Options Continued

**Channel Block:** Press **VOL+/OK** to enter the submenu as follows.

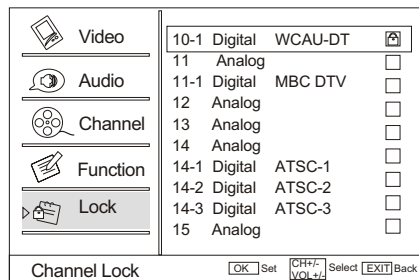

Press **CH+/CH-** to select the channel you want to lock, then press **OK** to confirm. The channel is locked and a lock mark appears in the pane. If you want to unlock the channel, repeat the operation above again. Then press **EXIT** to exit step by step.

**Program Block:** Press **VOL+/OK** to enter the submenu as follows.

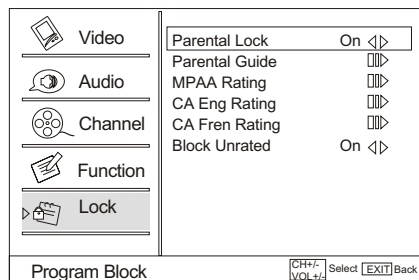

**Parental Lock:** Press **VOL+/VOL-** to select On or Off. Used to lock all the system following. To set Off, the system following can not be available.

**Parental Guide:** Press **VOL+/OK** to enter the submenu as follows. Press **CH+/CH-/VOL+/VOL-** to select the item you want to lock. Then press **OK** to confirm to lock and press again to resume it.

### Parental Guide Technology:

The "P.L. Technology" allows you to use U.S. and Canadian Movies and TV PROGRAMS Guide ratings to block certain types of TV programs and movies.

To clearly understand TV program rating codes, read the following information:

# Menu Operations

## Lock Menu Options Continued

Video	A	D	L	S	V	FV
TV-Y	<input type="checkbox"/>					
TV-Y7	<input type="checkbox"/>					<input type="checkbox"/>
TV-G	<input type="checkbox"/>					
TV-PG	<input type="checkbox"/>	<input type="checkbox"/>	<input type="checkbox"/>	<input type="checkbox"/>	<input type="checkbox"/>	<input type="checkbox"/>
TV-14	<input type="checkbox"/>	<input type="checkbox"/>	<input type="checkbox"/>	<input type="checkbox"/>	<input type="checkbox"/>	<input type="checkbox"/>
TV-MA	<input type="checkbox"/>	<input type="checkbox"/>	<input type="checkbox"/>	<input type="checkbox"/>	<input type="checkbox"/>	<input type="checkbox"/>
Lock	<input type="checkbox"/> Allowed Rating <input checked="" type="checkbox"/> Blocked Rating					
Parental Guide	<input type="checkbox"/> OK <input type="checkbox"/> Set <input type="checkbox"/> CH+/- <input type="checkbox"/> Select <input type="checkbox"/> EXIT <input type="checkbox"/> Back <input type="checkbox"/> VOL+/-					

### U.S. TV Program Ratings

**TV-Y:** For all children - these types of rated programs are designed for a very young audience, including children from ages 2-6.

**TV-Y7:** Directed towards older children - this type of rated programs may include comedic violence of mild physical, or may frighten children under the age of 7.

**TV-G:** General audience - these types of rated programs contains little or no violence, no strong language, and little or no sexual dialogue and situations.

**TV-PG:** Parental Guidance Suggested - this type of rated programs may contain limited violence, some suggestive sexual dialogue and situations, and rare language.

**TV-14:** Parents strongly cautioned - these types of rated programs may contain sexual content, strong language and more intense violence.

**TV-MA:** Mature audience only - these types of rated programs may contain sexual violence, explicit sexual content and profane language.

**(A) All:** Blocks all available sub\_ratings.

**(D) Dialogue:** This type of rated programs contain dialogue with sexual content.

**(L) Language:** This type of rated programs contain offensive language.

**(S) Sex:** This type of rated programs contain sex.

**(V) Violence:** This type of rated programs contain violence.

**(FV) Fantasy Violence :** This type of rated programs contain Fantasy and cartoon violence.

## Menu Operations

### Lock Menu Options Continued

**MPAA Rating:** Press **VOL+/OK** to enter the submenu as follows.  
Press **CH+/CH-** to select the item you want to lock. Then press **OK** to confirm to lock and press again to resume it.

Video	G	<input type="checkbox"/>
Audio	PG	<input type="checkbox"/>
Channel	PG-13	<input type="checkbox"/>
Function	R	<input type="checkbox"/>
Lock	NC-17	<input type="checkbox"/>
	X	<input type="checkbox"/>
	<input type="checkbox"/> Allowed Rating <input checked="" type="checkbox"/> Blocked Rating	
MPAA Rating		
OK Set CH+/CH- Select EXIT Back VOL+/VOL-		

To understand clearly about movie rating codes, read the following list:

#### U.S. Movie Rating Chart

**G:** General Audience-this type of movie rating means all ages admitted to see the movie.

**PG:** Parental guidance suggested. Some material may not be suitable for children.

**PG-13:** Parents Strongly Cautioned - this type of movie rating means some material may not be appropriate for children under 13.

**R:** Restricted- This type of movie rating means children under 17 of age require to be with parent or guardian.

**NC-17:** This type of movie rating means no one 17 and under admitted.

**X:** This type of movie rating means adults only.

**CA Eng Rating:** Press **VOL+/OK** to enter the submenu as follows.  
Press **CH+/CH-** to select the item you want to lock. Then press **OK** to confirm to lock and press again to resume it.

# Menu Operations

## Lock Menu Options Continued

Video	C	<input type="checkbox"/>
Audio	C8+	<input type="checkbox"/>
Channel	G	<input type="checkbox"/>
Function	PG	<input type="checkbox"/>
Lock	14+	<input type="checkbox"/>
	18+	<input type="checkbox"/>
		<input type="checkbox"/> Allowed Rating <input checked="" type="checkbox"/> Blocked Rating
CA Eng Rating		
<input type="button" value="OK"/> <input type="button" value="Set"/> <input type="button" value="CH+"/> <input type="button" value="VOL+"/> <input type="button" value="Select"/> <input type="button" value="EXIT"/> <input type="button" value="Back"/>		

To clearly understand Canadian program rating codes, read the following list:

### Canadian English Rating Chart

**C:** This type of programming is intended for children under age 8. There is no offensive language, nudity or sexual content.

**C8+:** These types of rated programs are generally considered acceptable for children 8 years and over. There is no profanity, nudity or sexual content.

**G:** These types of rated programs are generally suitable for all audiences.

**PG:** Parental Guidance Suggested -in these types of rated programs, some material may not be suitable for children.

**14+:** In these types of rated programs, some content may not be suitable for viewers under the age of 14. Parents are strongly cautioned not to have their children view 14+ rated programs by pre-teens and early teens.

**18+:** Adults Only-these types of rated programs are only for adult viewers only.

**CA Fren Rating:** Press **VOL+/OK** to enter the submenu as follows.

Press **CH+/CH-** to select the item you want to lock. Then press **OK** to confirm to lock and press again to resume it.

Video	G	<input type="checkbox"/>
Audio	8 ans+	<input type="checkbox"/>
Channel	13 ans+	<input type="checkbox"/>
Function	16 ans+	<input type="checkbox"/>
Lock	18 ans+	<input type="checkbox"/>
		<input type="checkbox"/> Allowed Rating <input checked="" type="checkbox"/> Blocked Rating
CA Fren Rating		
<input type="button" value="OK"/> <input type="button" value="Set"/> <input type="button" value="CH+"/> <input type="button" value="VOL+"/> <input type="button" value="Select"/> <input type="button" value="EXIT"/> <input type="button" value="Back"/>		



## Menu Operations

### Lock Menu Options Continued

Canadian French Rating Chart

**G:** These types of rated programs are generally suitable for all audiences.

**8 ans+:** Children 8 years and above (French)

**13 ans+:** 13 years old and above (French)

**16 ans+:** 16 years old and above (French)

**18 ans+:** Adults Only - these types of rated programs are only for adult viewers only.

**Blocked Unrated:** Press VOL+/VOL- to select On or Off.  
Used to lock all the channel not rated.

**Password:** Press VOL+/OK to enter the submenu, press digits button to input the number of 0-9 twice in the New Password and Confirm Password. Then you can change the password when you input the same number twice.

**Clean All:** Press VOL+/OK to enter the submenu:

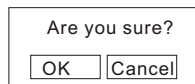

Press VOL+/VOL- to select **OK** or **Cancel** then **OK** to confirm. If **OK**, the parameter will return to the factory set.

Note: if there is any lock mark on the top of the set such as channel lock, parental lock and so on, you can press **OK** to resume it. (Press **OK** to display password menu and input your password.)

### PC Menu Options

1. Press **MENU** button and **CH+/CH-** button to select Feature menu in VGA mode.
2. Press **VOL+/OK** button to enter the Video menu and **CH+/CH-** to go up and down to select the desired option.

## Menu Operations

### PC Menu Options Continued

3. Press **VOL+/OK** button to confirm and **VOL+/VOL-** increase and decrease the level to adjust the selected option to your preference .
4. Repeat step 2 and step 3 until desired quality has been achieved .

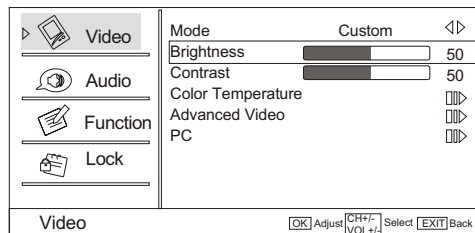

**PC:** Press **CH+/CH-** button to select and **VOL+/OK** to confirm, the PC menu as below:

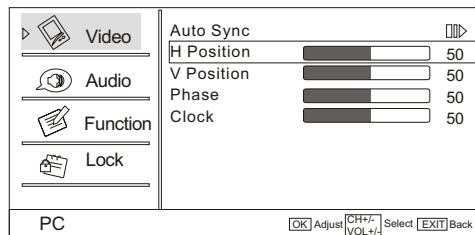

**Auto Sync:** Press **CH+/CH-** button and then press **VOL+** to auto adjust that automatically adjusts the available options for the best viewing configuration.

**H Position:** Press **CH+/CH-** button and then press **VOL+/VOL-** to adjust the horizontal position of the picture.

**V Position:** Press **CH+/CH-** button and then press **VOL+/VOL-** to adjust the vertical position of the picture.

**Phase:** Press **CH+/CH-** and then press **VOL+/VOL-** to adjust the phase of the picture.

**Clock:** Press **CH+/CH-** button and then press **VOL+/VOL-** to adjust the clock of the picture.

# DVD Features

## Basic Playback

### Preparations

- Press the TV/DVD button on the remote control to enter the DVD status.
- Note: Do not insert a disc until the DVD input states open

### Basic playback

1. Place the DVD in the disc slot. The disc will be loaded automatically after one to two seconds then the DVD player reads the DVD and displays the opening menu (If there is no disc placed in DVD mode, OPEN will display on the screen all the times)

- Do not place a disc that is unplayable in this DVD player.
- Some discs do not start automatically. Press PLAY/ENTER to start playback.

2. Some discs may start playback with a menu. Use the cursor buttons on the remote control to select menu options and press PLAY/ENTER to start. You may also press the digit buttons to select a menu option directly. Many DVDs will not allow this during start-up.

### Pause playback

1. Press PAUSE/STEP to pause playback (still mode). The sound will be muted during still mode.
2. Press PLAY/ENTER to resume normal playback.

### Stop playback

1. Press STOP ■ button to go to stop mode, the TV screen will show the start logo. With some discs, such as DVD or CDs, the player can resume playback from the point where it was stopped.
2. Press PLAY/ENTER to resume playback from the location where the playback was stopped.
3. Press STOP twice to stop completely.

### Previous and Next

During Playing, pressing the PREV ◀ key will restart the last chapter and skip chapters backwards with each subsequent press until the start of the disc is reached. Each press of NEXT ▶ key during playing will skip the current chapter and play the next one.

### Fast forward and Fast reverse

1. Press FWD ►► to fast forward through the disc. Each time the FWD ►► button is pressed, the fast forward motion speed changes.
2. Press PLAY/ENTER to resume normal playback.
3. Press REV ◀◀ to fast reverse through the disc. Each time the REV ◀◀ button is pressed, the fast reverse motion speed changes.
4. Press PLAY/ENTER to resume normal playback.

### Single step playback

1. When paused, press PAUSE/STEP continuous to single step forward to the next frame in the video.
2. Press PLAY/ENTER to resume normal playback.

## DVD Features(Continued)

### Advanced Playback

#### IMPORTANT NOTE:

ALL DESCRIBED FUNCTIONS AFOR DVD DISCS. IF YOU PLAY OTHER DISC FORMATS THE OPERATION AND ON SCREEN DISPLAY WILL BE DIFFERENT.

#### SUBTITLE

Press "SUBTITLE", the screen will display "SUBTITLE 01/XX XXXXX", "01" indicates the ordinal number of this language; "XX" indicates total number of language; "XXXXXX" indicates the language of country. (The number of language depends on disc.) This function can select up to 32 languages displayed on screen.

#### REPEAT

Press "REPEAT" and Chapter repeat will be displayed on screen, the second press will display Title repeat, the third press will display All repeat, the fourth press will cancel this function.

#### A-B

Press "A-B" to begin start-point, press again to set an end point and complete setting. The selected section A-B will be repeated. The third press will cancel this function.

#### ANGLE

When enjoying sports, concert or theatre, press this key to watch same actions in different angles. (Valid for discs possessing this function. Using a disc recorded in multi-angle you can view the scene from different angles, for example, front, side, whole view and exterior scene).

#### D.MENU

Press this key to display the root menu, select items according to your preference. (This function will work on a DVD with a multi-layer menu.)

#### D.CALL

Pressing this key will cycle through "Title Elapsed", "Title Remain", "Chapter Elapsed", "Chapter Remain" and "Display off".

#### PROGRAM

When playing discs, press "PROGRAM" to enter program mode. Press the digit buttons to select the program number that you want. When finished move the cursor to select "START". Press PLAY/ENTER to confirm. This will start the program playback.

#### SEARCH

Press "SEARCH" once to display the search menu. Press the button again to select. Press the program number buttons to input the item you require. Press PLAY/ENTER to confirm.

#### SLOW

Press SLOW to play a disc in slow motion. Each time the SLOW button is pressed, the slow motion speed changes. Press PLAY/ENTER to resume normal playback;

**Note:** This function dose not work for CD .

#### TITLE/PBC

With some DVD discs pressing this key will display the title menu. You can then use the digit buttons to select the item you prefer.

#### AUDIO

Press this key can change the mode of audio.

such as: Audio 1/2: AC 3 2 CH English

Audio 2/2: AC 3 5.1 CH English

Press this button to cycle between Mono Left, Mono Right, Mix-Mono and Stereo.

**Note:** When press this button continuously, you must allow a 3 second interval between selections.

## Special Function Playback

### JPEG DISC PLAYBACK

When a disc containing standard JPEG picture files is inserted into the player, a navigation menu will be displayed automatically. Use the UP and DOWN cursor buttons to select a file then press PLAY/ENTER. The slide show will commence. Press PREVIOUS or NEXT to move between pictures. Press pause to stop on the current picture. Press PLAY/ENTER to resume normal playing.

A JPEG disc contains JPEG (.jpg) format picture information that can be decoded by a micro-computer software and displayed through the video output interface or on the television screen.

This function has many applications. For example one can save files from a scanner or digital camera in the JPEG format, record these on a CD-R disc and present them to an audience through this player.

The JPEG format is a convenient method to store images in a small amount of memory space, and is ideal for archiving information.

### SCREEN SAVER FUNCTION

This unit employs a screen saver mode to help protect the tube during static video pictures. This can be turned off on the GENERAL SETUP PAGE.

# DVD System Setup

## DVD System Setup

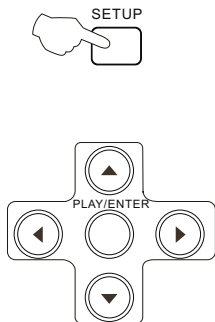

### General Setup Process

1. Press the setup button, the general set up page will be displayed press twice the preference page will be displayed
2. Press ▲ or ▼ to select, the item, then press ► to enter the submenu.
3. Press ▲ or ▼ to select then press PLAY/ENTER to confirm.
4. Press SETUP repeatedly to exit the set-up menus.

NOTE: Preference page will be displayed when there is no DVD in the unit. To access this page, press SETUP button twice.

..General Setup Page..			
Tv Display	LB	4:	3/Ps
Angle Mark	On	4:	3/Lb
Osd Lang	ENG	16:	9
Caption	On		
Screen Saver	Off		

..Preference Page..	
Parental	1 Kid Saf
Password	2 G
	3 Pg
Default	4 Pg 13
	5 Pgr
	6 R
	7 No17
	8 Adult

### General Setup Page

#### ASPECT RATIO DESCRIPTION

When using the DVD with the internal TV, select 4: 3/LB.

*The following information applies only when the DVD output is connected to an external TV.*

- 4:3/PS (PS = Pan and Scan)

You may select if you have a normal aspect ratio (4:3) TV, although the NORMAL/LB (letter box) is a more common choice. In PS

mode, widescreen material will fill the screen, but at the expense of chopping off extreme left and right edges of the original film picture. For this feature to work, the disc must be specially coded. Such discs are uncommon.

- 4:3/LB (LB = Letter Box)

You may select this if you have a normal aspect ratio (4:3) TV. Widescreen material will be shown in pure unaltered form, allowing the entire picture area of the original film to be viewed without any side cropping. Black bars will appear above and below the picture.

- 16:9

You may select this if you have a widescreen (16:9) TV. Black bars may still appear above and below the picture even if using a widescreen TV. This is because some film directors prefer to use ultra widescreen aspect ratios e.g. 2.35:1. This will normally be indicated on the DVD packaging.

..General Setup Page..			
Tv Display	LB	4:	3/Ps
Angle Mark	On	4:	3/Lb
Osd Lang	ENG	16:	9
Caption	On		
Screen Saver	Off		

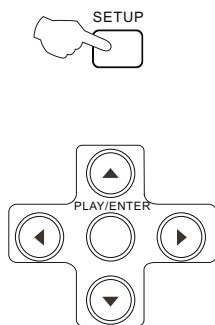

# DVD System Setup(Continued)

## DVD System Setup

### General Setup Page

**ANGLE MARK:** Users can select a particular camera angle when playing a DVD which offers multiple angles.

This item allows you to set Angle Mark ON or OFF.

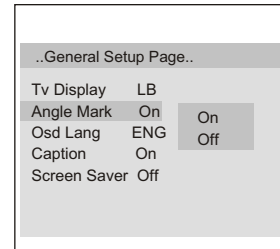

**On Screen Display (OSD) Language:** Users can select on-screen display language.

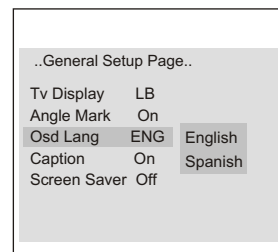

**CAPTION:** This function allows you to display or hide the caption.

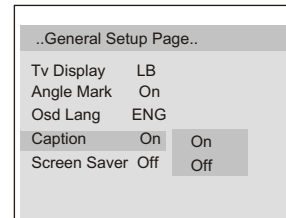

**SCREEN SAVER:** If the screen saver is on, then there will be an animated picture of DVD on the screen whenever the DVD player is idle for more than 3 minutes .

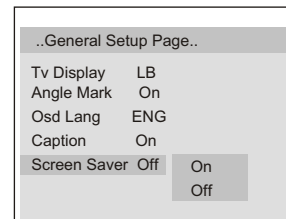

# DVD System Setup(Continued)

## DVD System Setup

### Preference Page

The Preference Page is only available when there is no disc in the player.

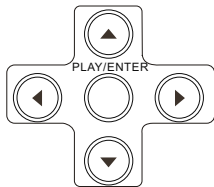

**PARENTAL:** The parental control function works in conjunction with the different censorship classes assigned to DVDs. These classes help to control the types of DVDs that the family watches, There are up to 8 censorship classes for DVDs.

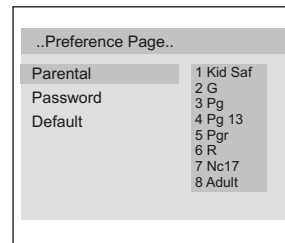

#### Note:

- 1 To change this setting you must enter your password. (Initial password is 1234)
- 2 When set to OFF, all discs may be viewed.

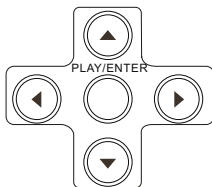

### PASSWORD CHANGE:

You can change your password by entering 4 digits. You must confirm the 4 digits before the new password can be accepted.

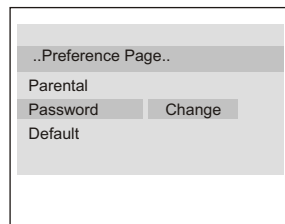

#### NOTE:

If you forget your password or a password is accidentally set enter 1369 as the password. This will enable you to regain control.

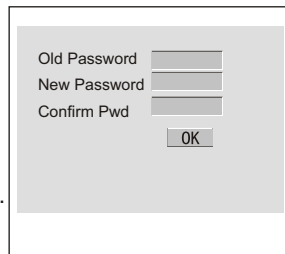



## DVD System Setup(Continued)

### DVD System Setup

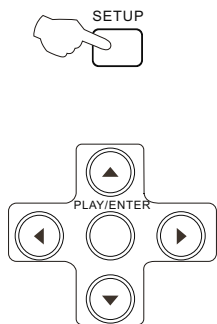



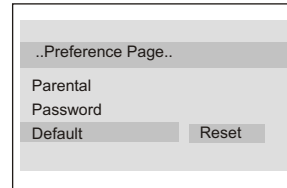

**DEFAULT:** Resets all settings (except password and parental lock status) for this DVD player back to the manufacturers original settings. Press ENTER to perform the reset.



**Note:**  
Some functions may not be available depending on the type of disc.

## Playable Discs

The following discs can be played:

DISCS	LABEL	CONTENTS	DIMENSION
DVD VIDEO		Audio +Video (moving picture)	12cm
AUDIO CD		Audio	12cm
HDCD		Audio	12cm
JPEG		Video(picture)	12cm
KODAK CD		Video(picture)	12cm
CD-R	<b>CD•R</b>	Audio or Video (moving picture)	12cm
CD-RW	<b>CD-RW</b>	Audio or Video (moving picture)	12cm
<b>CD+G</b>	<b>CD+G</b>	Audio(picture)	12cm

- You cannot play discs other than those listed above.
- You cannot play non-standardized discs, even if they may be labelled as above.
- The performance of CD-R or CD-RW disc depends on the way the disc was burned. In a few cases, their performance may not be consistent or may not even operate at all.

This DVD Player is designed and manufactured according to the Region Management Information that is recorded on a DVD disc. If the Region number described on the DVD disc does not correspond to the Region number of this DVD Player, this DVD player will not play that disc.

This Region number of this DVD Player is .



# Disc Protection and DVD Characteristics

## ON HANDLING DISCS

- Do not touch the playback side of the disc.
- Do not attach paper or tape to disc.

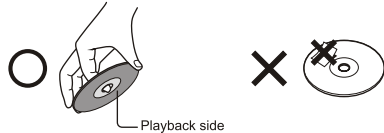

## ON CLEANING DISCS

- Fingerprints and dust on the disc cause picture and sound deterioration. Wipe the disc from the centre outwards with a soft cloth. Always keep the disc clean.



- If you cannot wipe off the dust with a soft cloth, wipe the disc lightly with a slightly moistened soft cloth and finish with a dry cloth.
- Do not use any type of solvent such as thinner, benzene, commercially available cleaners or anti-static spray for vinyl Lps. It may damage the disc.

## ON STORING DISCS

- Do not store discs in a place subject to direct sunlight or near heat source.
- Do not store discs in place subject to moisture and dust such as a bathroom or near a humidifier.
- Store discs vertically in a case. Stacking or placing object on discs outside of their case may cause warping.

## STRUCTURE OF DISC CONTENTS

Normally, DVD discs are divided into titles, and the titles are sub-divided into chapters. Audio CD are divided into tracks.

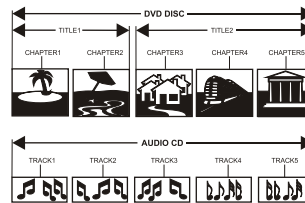

Each title, chapter, or track is assigned a number, which is called title number, chapter number or track number respectively.

There may be discs that do not have these number.

## Compare DVD disc with other discs:

	DVD				LD	SVCD	VCD	CD
Encode method	Digital/MPEG II				Analog	Digital	Digital/MPEG I	Digital
Capacity	Single-side single-layer 4.7G	Double-side single-layer 8.5G	Single-side double-layer 9.4G	Double-side double-layer 17G		650MB	650MB	650MB
Playing Time	133 minutes	242 minutes	266 minutes	484 minutes	Single-side 60 minutes double-side 120 minutes	45 minutes	74 minutes	74 minutes
Disc diameter	12cm				30cm/20cm	12cm	12cm	12cm
Horizontal resolution	More than 500 line				No more than 430 line	No more than 350 line	No more than 250 line	
Picture proportion	Multiple kinds				One kind	One kind	One kind	
Subtitle	32 kinds				16 kinds at most	4 kinds		
Language	8 kinds				4 kinds at most	4 kinds at most	2 kinds	2 kinds
Sound quality	48KHz, 96KHz/ 6, 20, 24bit				44.1KHz/ 16bit	44.1KHz/ 16bit	44.1KHz/ 16bit	44.1KHz/ 16bit

## Troubleshooting Guide

- To assist in location possible faults use help guide below.

### Troubleshooting

No picture, no sound	Verify if the television is properly plugged in. Verify if the television is properly supplied with power. Verify that electricity is available.
Blank screen	Verify if correct signals are input. Press <b>TV/AV</b> button to change signal input to TV input. Restart the television if power supply is interrupted.
No sound	Press <b>MUTE</b> button and verify if Mute mode is on. Switch to another channel and verify if the same problem happens. Press <b>VOL+</b> button to see if the problem can be solved.
Poor sound	Verify if sound system is functional. Refer to chapter on adjusting.
No picture in some channel	Verify if correct channel is selected. Adjust the antenna.
No color for some channel program (black and white)	Verify if the same problem exists in other channels. Check picture and sound systems. Refer to relative instructions in the Manual for color adjust.
Spots with some or all pictures	Verify if the antenna is correctly connected. Verify if the antenna is in good condition. Make fine adjustment of channel.
Abnormal functioning	Disconnect the television from power supply and, 10 seconds later, reconnect to the power supply. If the problem still exists, contact an authorized service depot for technical assistance.

#### Note:

1. If the fault can not be repaired using the above guide consult with your local authorized service center.
2. The TV set must only be repaired by a qualified registered service person. Never attempt to remove the back cover as the TV set has dangerous voltage levels inside that may be fatal or cause fire.

## Specifications

<b>Picture, sound system</b>	NTSC, ATSC, Clear QAM
<b>Audio output</b>	$\geq 1.5W+1.5W$
<b>External input port</b>	AV input PC input S-VIDEO input PC audio input YPbPr input Antenna input HDMI input
<b>Power requirements</b>	~120V 60Hz
<b>Power consumption</b>	80W
<b>Temperature</b>	Working: +5°C ~ +35°C Storage: -15°C ~ +45°C
<b>Humidity</b>	Working: 20% ~ 80% Storage: 5% ~ 90%
<b>Accessories</b>	Remote control Batteries User manual Quick setup guide Warranty card

### NOTE

Design and specifications are subject to change without notice.  
Dimensions quoted in this manual are approximate.

## Warranty

**PRIMA**

**PWW**  
SERVICE INC.

**PWW**  
SERVICE INC.

### LIMITED WARRANTY - LCD

PWW Service Inc. warrants to you, the original purchaser of this Product, that this product shall be free of defects in material or workmanship for a period of one year (365 days) from the date of purchase as follows:

1. **LABOR:** During the Warranty Period if this Product is determined to be defective, PWW Service Inc. will repair or replace the Product, at its option at no charge, or pay the labor charges to any authorized service facility. After the Warranty Period, you must pay for all labor charges.
2. **PARTS:** In addition, PWW Service Inc. will supply, at no charge, new or rebuilt replacement parts in exchange for defective parts for the Warranty Period. The LCD Panel contains pixels which are picture elements that make up the image seen on the TV display, PWW Service Inc. warrants the LCD panel will contain no more "dead or stuck" pixels that what is specified by the LCD module maker for the warranty period. After the Warranty Period, you must pay all parts costs. To determine what the dead/bright pixel specification for the panel maker in this product, please contact our service center for more information.

To obtain warranty service, you must take the Product with your original receipt or other proof of purchase, either in its original packaging or packaging affording an equal degree of protection, to your original place of purchase, or the location specified by PWW Service Inc. from which you purchased the Product.

This warranty does not cover customer instruction, installation, non-service related adjustments, removing / installing the TV from/to a mounting bracket and/or wall and resolving signal reception problems. Please note that this product's screen is made using high-precision technology. However, the screen may display multiple black or bright points of light (red, blue or green) constantly on the screen. Irregular colored stripes or varying brightness may also appear on the screen, and this is not a defect in material or workmanship that is covered by this warranty.

This warranty does not cover cosmetic damage or damage due to acts of God, lightning strikes, accident, misuse, abuse, negligence, commercial use, or modification of, or to any part of the Product, including the antenna. This warranty does not cover damage due to improper operation or maintenance, connection to improper voltage supply, or attempted repair by anyone other than a facility authorized by PWW Service Inc. to service the Product. This warranty does not cover Products sold AS IS or AS REFURBISHED, or consumables (such as fuses or batteries). This warranty is valid only in Canada.

This warranty is invalid if the factory applied serial number has been altered or removed from the Product.

REPAIR REPLACEMENT AS PROVIDED UNDER THIS WARRANTY IS THE EXCLUSIVE REMEDY OF THE CONSUMER. PWW Service Inc. SHALL NOT BE LIABLE FOR ANY INCIDENTAL OR CONSEQUENTIAL DAMAGES FOR BREACH OF ANY EXPRESS OR IMPLIED WARRANTY ON THIS PRODUCT. EXCEPT TO THE EXTENT PROHIBITED BY APPLICABLE LAW, ANY IMPLIED WARRANTY, REPRESENTATION OR CONDITION OF MERCHANTABILITY OR FITNESS FOR A PARTICULAR PURPOSE ON THIS PRODUCT IS LIMITED IN DURATION TO THE DURATION OF THIS WARRANTY.

Some provinces do not allow the exclusion or limitation of incidental or consequential damages, or allow limitations on how long an implied warranty lasts, so the above limitations or exclusions may not apply to you. This warranty gives you specific legal rights, and you may have other rights which vary from province to province.

For customer service please call 1-866-447-7462

[www.pwwservice.com](http://www.pwwservice.com)

PWW Service Inc. 13200 Delf Place, Unit 180, Richmond, BC. V6V 2A2, Canada

01  
0090507083A





## AVERTISSEMENT ET PRÉCAUTION



L'icône d'éclair à l'intérieur d'un triangle équilatéral sert à alerter l'utilisateur de la présence d'une tension non isolée à l'intérieur du boîtier et qui peut occasionner une décharge électrique. Il est dangereux de créer un contact avec n'importe quelle pièce intérieure de ce produit.



Le point d'exclamation à l'intérieur d'un triangle équilatéral sert à alerter l'utilisateur de la présence d'instructions de fonctionnement importantes et de maintenance (entretien) dans la documentation accompagnant cet appareil.

**AVERTISSEMENT :**  
AFIN D'ÉVITER TOUT RISQUE DE DÉCHARGE ÉLECTRIQUE ET D'INCENDIE N'EXPOSEZ PAS CET APPAREIL À LA PLUIE OU L'HUMIDITÉ.

**ATTENTION :**  
AFIN D'ÉVITER TOUT RISQUE DE DÉCHARGE ÉLECTRIQUE ET N'UTILISEZ PAS LA PRISE POLARISÉE AVEC UNE RALLONGE, UNE PRISE MURALE OU AUTRE À MOINS QUE LES LAMES PUISSENT ÊTRE INSÉRÉES ENTIÈREMENT AFIN D'ÉVITER L'EXPOSITION DES LAMES.

**ATTENTION :** CES INSTRUCTIONS D'ENTRETIEN DOIVENT ÊTRE UTILISÉES PAR DU PERSONNEL AGRÉÉ UNIQUEMENT. AFIN D'ÉVITER TOUT RISQUE DE DÉCHARGE ÉLECTRIQUE, NE FAITES PAS D'AUTRE ENTRETIEN QUE CE QUI EST DANS CES INSTRUCTIONS DE FONCTIONNEMENT À MOINS QUE VOUS NE SOYEZ QUALIFIÉ POUR LE FAIRE.

**ATTENTION :** L'UTILISATION DE TOUS CONTRÔLES, AJUSTEMENTS OU PROCÉDURES AUTRES QUE CELLES SPÉCIFIÉES ICI PEUVENT CONDUIRE À UNE DANGEREUSE EXPOSITION AUX RADIATIONS. (UNIQUEMENT POUR LES MODÈLES DE TVS AVEC DVD)

## CONSIGNES DE SÉCURITÉ IMPORTANTES

### Consignes de sécurité importantes

- 1) Lisez attentivement les consignes.
- 2) Conservez ces consignes.
- 3) Tenez bien compte de toutes les consignes.
- 4) Suivez toutes les consignes.
- 5) N'utilisez pas cet appareil près de l'eau.
- 6) Nettoyez uniquement avec un chiffon sec.
- 7) Ne bloquez pas les ouvertures de ventilation. Installez l'appareil selon les instructions du fabricant.
- 8) L'appareil doit être tenu éloigné de toute source de chaleur : radiateurs, bouche de chauffage, cuisinières ou autre source productrice de chaleur (amplificateurs inclus).
- 9) Ne contournez pas la sécurité fournie par la fiche polarisée ou la fiche de mise à terre. Une fiche polarisée possède deux lames dont une plus large que l'autre. Une fiche de mise à terre possède deux lames et une broche de mise à terre. La lame large ou la broche est fournie pour votre sécurité. Lorsque la fiche fournie n'entre pas dans la prise contactez un électricien afin qu'il la remplace.
- 10) Protégez le cordon d'alimentation en ne marchant pas dessus ni en le coinçant, en particulier près des fiches, des prises et de l'endroit où le cordon sort de l'appareil.
- 11) Utilisez uniquement des accessoires recommandés par le fabricant.
- 12) Utilisez uniquement cet appareil avec le chariot, l'égal, le trépied, le support ou la table. Lorsqu'un chariot est utilisé, faites attention lorsque vous le déplacez avec l'appareil afin d'éviter de vous blesser.



- 13) Débranchez cet appareil en cas d'orage et d'éclairs ou lors d'une absence prolongée.
- 14) Faites appel à un technicien qualifié si l'appareil est endommagé : lorsque le cordon d'alimentation ou la fiche est endommagé ; Si du liquide a été renversé ou si des objets sont tombés dans l'appareil ; Si l'appareil a été exposé à la pluie ou à l'eau ; Si l'appareil est tombé ou s'il ne fonctionne pas normalement en suivant les instructions d'utilisation.
- 15) Cet appareil ne doit pas être aspergé d'eau ou éclaboussé d'eau et aucun objet rempli d'eau, comme un vase, ne doit être posé sur l'appareil.
- 16) La prise principale ou la prise de connexion de l'appareil est utilisée comme l'instrument de déconnexion, gardez-la prête à être utilisée durant le fonctionnement de l'appareil.

## INSTRUCTIONS DE SÉCURITÉ (POUR LES TÉLÉS AVEC DVD)

### PRÉCAUTIONS

**AVERTISSEMENT FFC (Commission fédérale américaine des communications)** Cet appareil peut générer ou utiliser de l'énergie radioélectrique. Les changements ou modifications sur cet appareil peuvent causer des interférences nuisibles à moins que les modifications soient expressément approuvées dans le guide d'utilisation. L'utilisateur pourrait perdre l'autorisation d'utiliser cet appareil si un changement ou une modification non autorisée est effectuée.

#### **SÉCURITÉ DU LASER**

Cet appareil utilise un laser. Seule une personne qualifiée doit retirer l'arrière ou tenter de réparer cet appareil du à une possible blessure aux yeux.

**ATTENTION** : L'UTILISATION DES RÉGLAGES OU AJUSTEMENTS OU PROCÉDURES DE PERFORMANCE AUTRES QUE CELLES SPÉCIFIÉES ICI PEUT RÉSULTER EN UNE EXPOSITION AUX RADIATIONS DANGEREUSE.

**ATTENTION** : UNE RADIATION VISIBLE OU INVISIBLE AU LASER QUAND OUVERT OU QUAND L'ENCLENCHEMENT NE MARCHE PAS. NE REGARDEZ PAS DANS LE faisceau lumineux.

**Emplacement** : À L'INTÉRIEUR, DERRIÈRE la platine du MÉCANISME.

## TABLE DES MATIÈRES

Notice de sécurité .....	1
Panneaux de réglage avant .....	2
Options de connexion .....	3
Télécommande .....	4
Boutons de contrôle de la télécommande .....	5
Instructions de connexion .....	7
Mise à la terre .....	7
Installation d'appareils externes .....	7
Connexion antenne .....	7
Connexion VGA .....	8
Installation Composant .....	8
Connexion Magnétoscope .....	9
Entrée HDMI .....	9
Installation câble TV .....	10
Installation source composant externe .....	10
Instructions de fonctionnement de base .....	11
Allumer/Éteindre le téléviseur LCD .....	11
Choix de la source d'entrée .....	11
Réglage Audio .....	11
Muet .....	11
INFO .....	11
Sélection de la chaîne désirée .....	12
Mode Image .....	12
Mode Audio .....	12
Arrêt différé .....	12
GUIDE .....	12
Bouton ARC .....	12
-Bouton .....	13
Bouton LISTE CH. ....	13
Bouton LISTE FAV. ....	13
Fonctionnements des menus .....	14
Options du menu vidéo .....	14
Suite des options du menu vidéo .....	15
Options du menu audio .....	16
Suite des options du menu audio .....	17
Options du menu chaînes .....	18
Suite des options du menu chaînes .....	19
Options du menu fonction .....	20
Suite des options du menu fonction .....	21-23
Option du menu verrouillage .....	23
Suite des options du menu verrouillage .....	24-28
Options du menu VGA .....	28
Suite des options du menu VGA .....	29
Caractéristiques DVD .....	30-31
Fonction spéciale de lecture .....	32
Réglage du système DVD .....	33-36
Disques jouables .....	38
Protection des disques et caractéristiques des DVDs .....	38
Problèmes et solutions .....	39
Caractéristiques du produit .....	40
Garantie .....	41

**Note : DVD est disponible uniquement sur certains modèles. Veuillez vous reporter à votre appareil pour plus de détails.**

## Notice de sécurité

Une mauvaise utilisation peut causer un incendie ou une décharge électrique. Afin d'empêcher cela suivez les instructions lors de l'installation, l'utilisation et le nettoyage de cet appareil. Afin d'assurer votre sécurité et de prolonger la durée de vie de votre téléviseur LCD, lisez attentivement la liste suivante avant d'utiliser votre appareil :

Veillez lire et comprendre les instructions avant de faire fonctionner l'appareil ;  
Conservez ce guide pour usage ultérieur ;  
Respectez scrupuleusement les avertissements sur l'appareil et dans ce guide ;  
N'utilisez pas d'appareils supplémentaires non recommandés par le fabricant ;  
Avant utilisation vérifiez que la tension de votre appareil est la bonne ;  
Ne placez pas cet appareil dans un lieu instable, poussiéreux et humide ;  
Ne mettez jamais cet appareil en contact direct avec le soleil ou près de sources de chaleur ;  
Laissez suffisamment d'espace pour une bonne ventilation ;  
Éloignez l'eau du téléviseur LCD. Si l'eau entre en contact avec le téléviseur LCD débranchez l'appareil puis nettoyez-le avec un chiffon doux et sec ;  
Ne retirez pas le couvercle arrière. Veuillez contacter un technicien agréé si besoin est.

## Panneaux de réglage avant

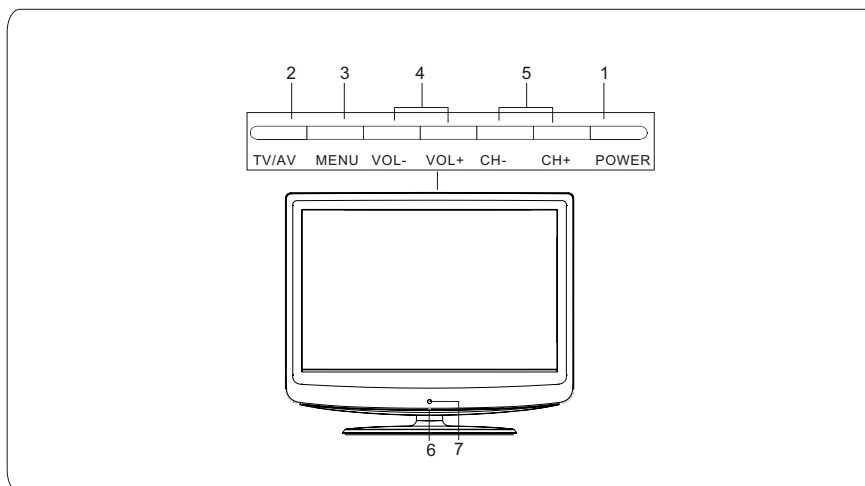

### Panneau de commande

1. POWER Pour allumer/éteindre la télé.
2. TV/AV Sélectionne la source de signal d'entrée.
3. MENU Appuyez dessus pour accéder au menu principal.
4. VOL - Baisser le volume / Navigation vers la gauche pour ajuster les éléments de l'affichage à l'écran (OSD).  
VOL + Augmenter le volume / Navigation vers la droite pour ajuster les éléments de l'affichage à l'écran (OSD)/Appuyez dessus pour accéder.
5. CH- Canal précédent/pour sélectionner les éléments dans un menu.  
CH+ Canal suivant/pour sélectionner les éléments dans un menu.
6. Indicateur d'alimentation
7. Capteur de la télécommande Capte les signaux de la télécommande.

## Options de connexion

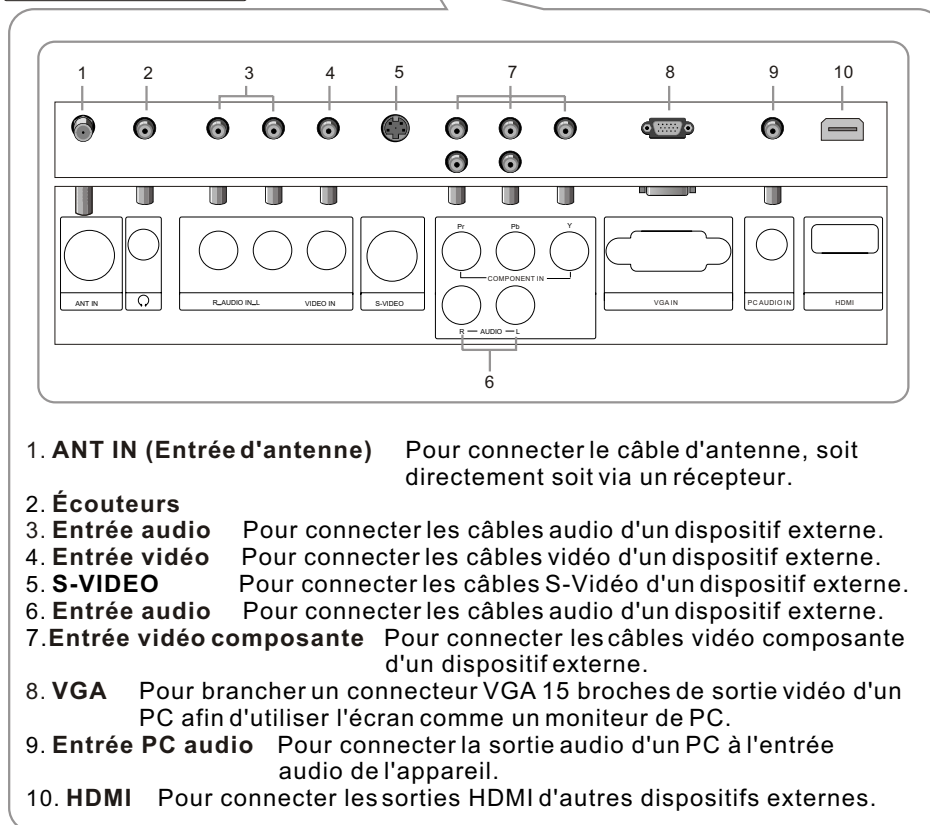
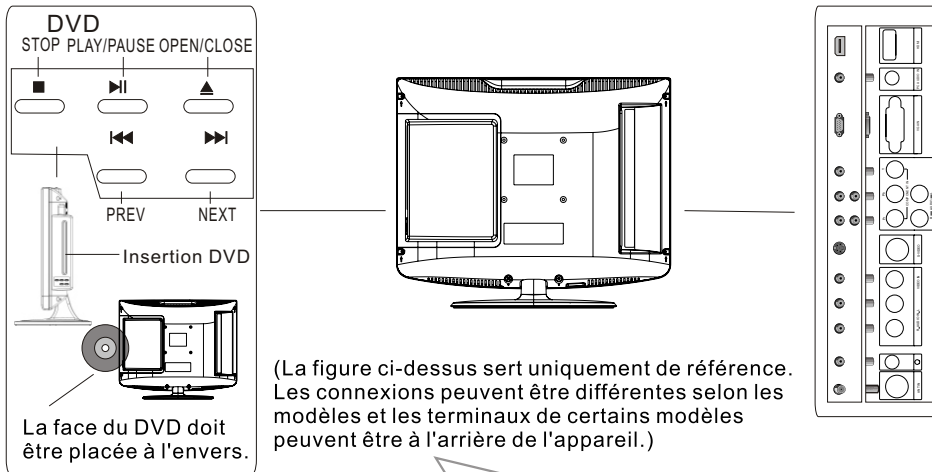

## Télécommande

### Installation des piles

Retirez le couvercle du compartiment piles.

Insérez deux piles AA en respectant la polarité et les signes +/- indiqués dans le compartiment à piles. (Voir l'image 1 pour la télécommande des téléviseurs avec lecteur DVD.)

Insérez deux piles AAA en respectant la polarité et les signes +/- indiqués dans le compartiment à piles. (Voir l'image 2 pour la télécommande des téléviseurs sans lecteur DVD.)

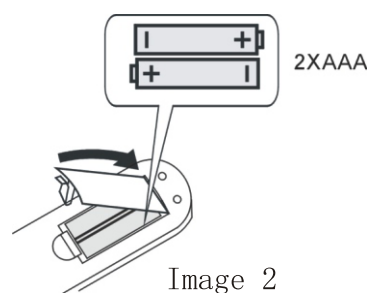
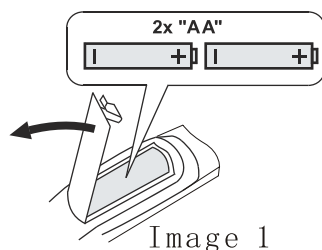

### Précautions

Assurez-vous qu'il n'y a pas d'obstacle entre la télécommande et le téléviseur.

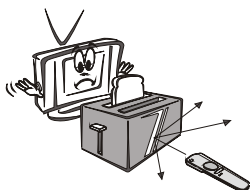

Gardez la télécommande éloignée des sources de chaleur ou des lieux humides pour assurer son bon fonctionnement.

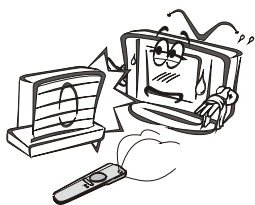

Une lumière forte peut interférer avec les contrôles. Déplacez-vous pour faire fonctionner la télécommande si le téléviseur ne peut pas être allumé ou éteint comme voulu.



Assurez-vous que les deux piles alcalines AA 1.5V ou AAA selon le modèle, sont bien insérées. Les piles doivent être du même type, correctement insérées et ne doivent pas être des piles rechargeables.

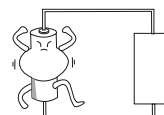



## Fonction des boutons de la télécommande

Quand vous utilisez la télécommande dirigez-la vers le capteur du téléviseur.

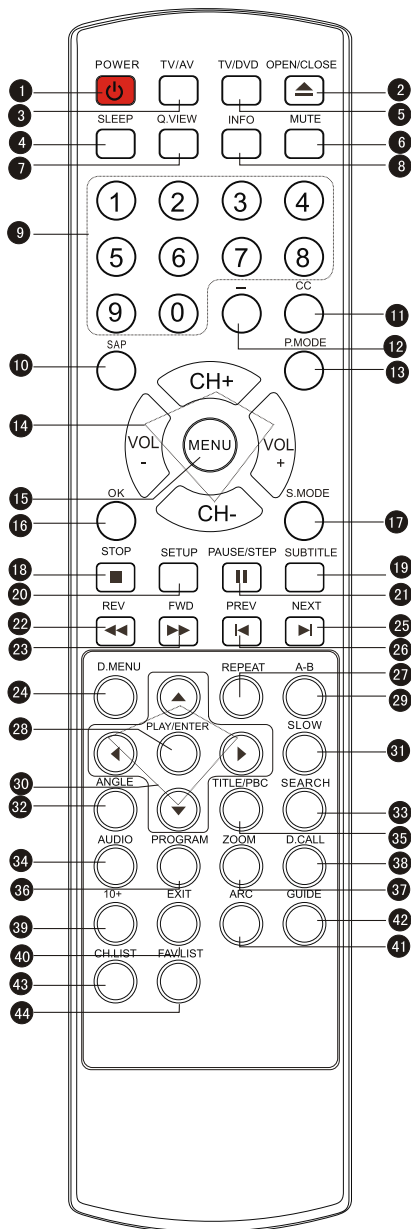

(For TV with DVD)

### Boutons de la télécommande

1. Power. Marche/Arrêt
2. DVD Open/Close
3. TV/AV et sélection de l'entrée
4. TV Arrêt différé
5. TV/DVD
6. Muet
7. Q View : Retourne à la chaîne précédente regardée en mode TV
8. Information du programme
9. Numéro du programme
10. Sélectionne MONO, STÉRÉO, SAP dans le système NTSC
11. CC (ST-Sous-Titre) Marche/Arrêt
12. Sélectionne des chaînes supplémentaires
13. Ajuste le mode image
14. Sélection Volume/Chaîne
15. MENU
16. Bouton confirmation
17. Ajuste le mode son
18. DVD STOP
19. DVD SOUS-TITRE
20. DVD RÉGLAGE
21. DVD PAUSE/SAUT
22. DVD RETOUR RAPIDE
23. DVD AVANCE RAPIDE
24. DVD MENU
25. DVD Chapitre suivant
26. DVD Chapitre précédent
27. DVD RÉPÉTER
28. DVD PLAY/ENTRER
29. DVD A-B RÉPÉTER
30. DVD Bouton de déplacement du curseur
31. DVD RALENTI
32. DVD ANGLE
33. DVD RECHERCHE
34. DVD Mode AUDIO
35. DVD TITRE/PBC
36. DVD PROGRAMME
37. Fonction Zoom
38. DVD APPEL
39. DVD 10+
40. Sortie de l'affichage à l'écran
41. Sélectionne le format d'image
42. Montre le guide des programmes en TV
43. Ouvre la liste des chaînes en TV
44. Ouvre la liste des chaînes favorites en VD

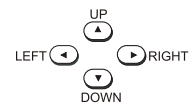

## Fonction des boutons de la télécommande

Quand vous utilisez la télécommande dirigez-la vers le senseur du téléviseur.

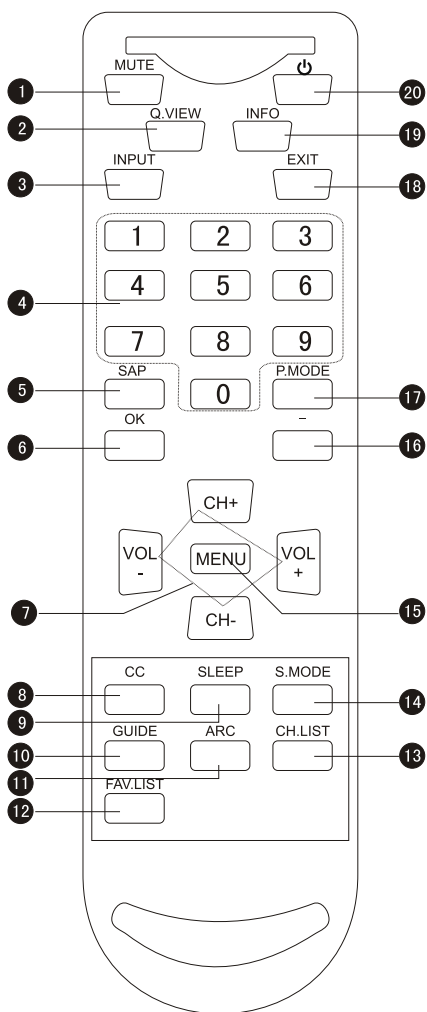

### Boutons de la télécommande

1. Muet
2. Q View : Retourne à la chaîne précédente regardée en mode TV
3. Sélection de l'entrée
4. Numéro du programme
5. Sélectionne MONO, STÉRÉO, SAP dans le système NTSC
6. Bouton confirmation
7. Sélection Volume/Chaîne
8. CC (ST-Sous-Titre) Marche/Arrêt
9. Bouton TV Arrêt différé
10. Montre le guide des programmes en TV
11. Sélectionne le format d'image
12. Ouvre la liste des chaînes favorites en TV
13. Ouvre la liste des chaînes en TV
14. Ajuste le mode son
15. MENU
16. Sélectionne des chaînes supplémentaires
17. Ajuste le mode image
18. Sortie de l'affichage à l'écran
19. Information du programme
20. Power

Note : Les instructions de ce manuel prennent pour exemple la télécommande des téléviseurs avec DVD.

(Pour les télévisions sans DVD)

## Instructions de connexion

### Mise à la terre

Assurez-vous de connecter la mise à la terre/ conducteur de terre pour éviter les décharges électriques possibles. Si les méthodes de mise à la terre ne sont pas possibles faites appel à un technicien agréé pour installer un disjoncteur séparé. N'essayez pas de mettre l'appareil à la terre en le connectant aux fils du téléphone, aux paratonnerres ou aux conduites de gaz.

### Connexions à des équipements externes

#### Connexion antenne

- Antenne ou service du câble avec des connexions décodeur.
- Pour une image de qualité optimale ajustez la direction de l'antenne si besoin est.

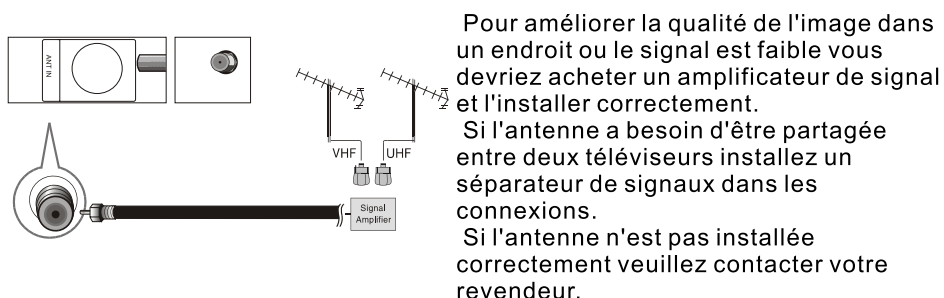
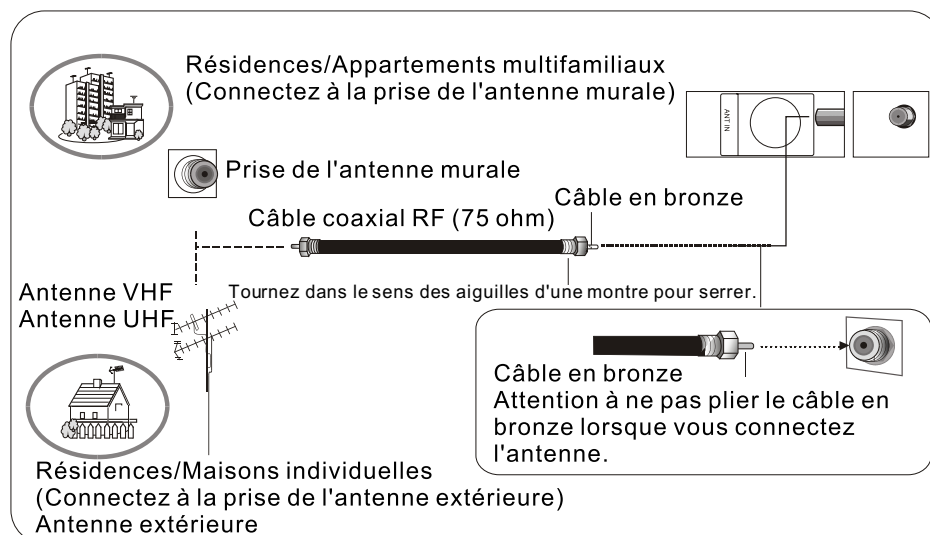

**NOTE : Tous les câbles montrés ne sont pas fournis avec le téléviseur.**

## Instructions de connexion

### Installation VGA

Vous pouvez utiliser votre téléviseur LCD comme un moniteur pour votre ordinateur en utilisant un câble VGA (non fourni).

#### Connexion et étapes d'utilisation :

1. Lisez le mode d'emploi fourni avec votre ordinateur et assurez-vous qu'il a un connecteur VGA.
2. Assurez-vous que le téléviseur et le PC sont éteints.
3. Connectez un câble VGA de type D 15 (non fourni) au connecteur de l'interface PC vidéo du PC. Connectez ensuite l'autre extrémité au connecteur de l'interface PC vidéo à l'arrière du téléviseur LCD. Serrez les vis des connecteurs du PC une fois qu'ils sont fermement installés.
4. Mettez le téléviseur LCD en marche en premier puis le PC.
5. Appuyez sur le bouton TV/AV pour mettre le mode vidéo du téléviseur à PC. Une fois que l'entrée PC est sélectionnée et si vous ne voyez pas d'image appuyez sur la fonction F8 de votre PC.

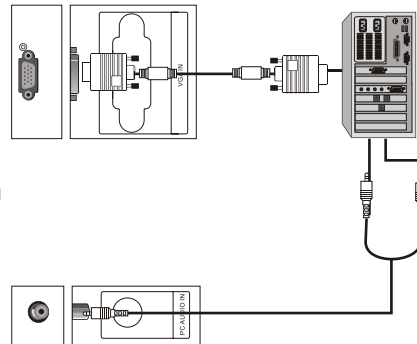

6. Vérifiez l'image à l'écran de votre téléviseur. Il se peut qu'il y ait du bruit associé à la résolution, l'actualisation, le contraste ou la brillance en mode PC. S'il y a du bruit changez le mode du PC à une autre résolution, changez l'actualisation ou ajustez la brillance et le contraste sur le menu jusqu'à ce que l'image soit nette. Si l'actualisation de la carte PC ne peut être changée, changez la carte graphique du PC ou consultez le fabricant de la carte graphique du PC.

#### Résolution

Mode	Résolution	Fréquence de ligne (Khz)	Fréquence image (Hz)
VGA	640x480	31.5	60
SVGA	800x600	37.9	60
XGA	1024x768	48.4	60

Note : Toutes les données listées sont sujettes au critère VESA.

### Connexion Composant

#### Connexion

Connectez les sorties vidéo DVD (Y, PB, PR) aux entrées composant du téléviseur et connectez les sorties audio du DVD aux entrées AUDIO de la télé, comme montré sur la figure.

**Note :** Si votre lecteur de DVD n'a pas de sortie composant vidéo, utilisez S-Vidéo.

#### Utilisation

1. Mettez le lecteur de DVD en marche, insérez un DVD.
2. Utilisez le bouton TV/AV de la télécommande pour sélectionner l'entrée en question.

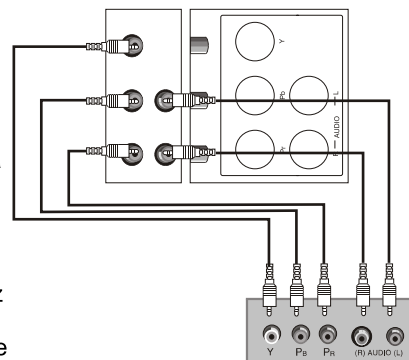

## Instructions de connexion

### Connexion Magnéscope

- Afin d'éviter des interférences laissez une distance suffisante entre le téléviseur et le magnéscope.

#### Connexion et étapes d'utilisation :

1. Lisez le mode d'emploi fourni avec vos appareils AV et assurez-vous qu'il a Composite ou des connecteurs S-Vidéo.
2. Assurez-vous que le téléviseur LCD et le AV sont éteints.

#### Option de connexion 1

Sélectionnez la chaîne 3 ou 4 pour le magnéscope et mettez le téléviseur sur la même chaîne.

#### Option de connexion 2

1. Connectez les câbles audio et vidéo du magnéscope au téléviseur, comme le montre la figure. Lorsque vous connectez le téléviseur au magnéscope vérifiez que cela est fait correctement (Vidéo=jaune, Audio gauche=blanc et Audio droite=rouge). Si vous connectez une sortie S-Vidéo du magnéscope à une entrée S-Vidéo la qualité de l'image sera meilleure que si vous connectez un magnéscope à l'entrée Vidéo.
2. Insérez une cassette vidéo dans le magnéscope et appuyez sur le bouton PLAY du magnéscope. (Voir le mode d'emploi du magnéscope.)

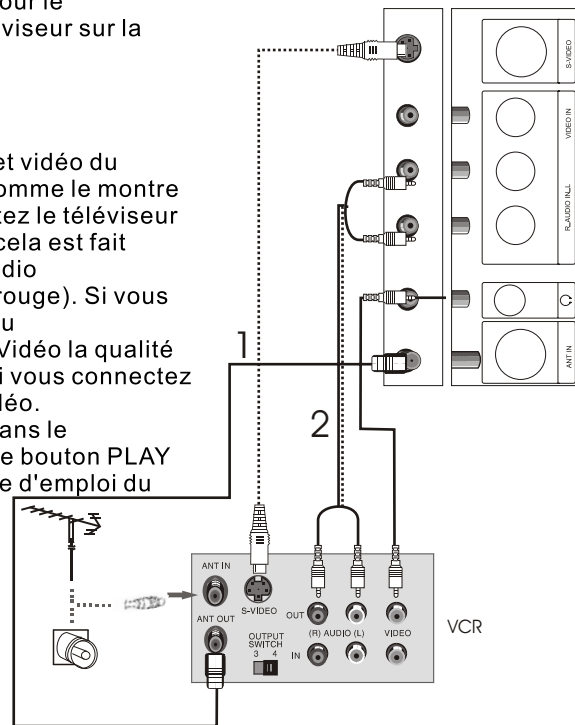

### Entrée HDMI

#### Connexion

Connectez les sorties des câbles de l'appareil externe aux entrées de la télé comme montré sur la figure.

#### Utilisation

1. Utilisez le bouton TV/AV de la télécommande pour sélectionner la source d'entrée.
2. Faites fonctionner l'appareil externe en vous reportant à son mode d'emploi.

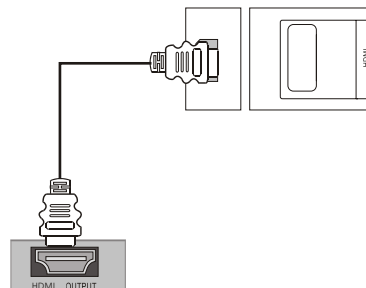

## Instructions de connexion

### Installation TV câblée

- Après vous être abonné à un service du câble vous pouvez regarder les programmes câblés. Le téléviseur ne peut pas afficher les programmes câblés si un appareil de tuner ou un décodeur n'est pas relié à la télé.

- Pour plus d'informations concernant le service du câble contactez vos fournisseurs locaux du câble.

#### Option de connexion 1

1. Sélectionnez la chaîne 3 ou 4 pour le magnétoscope et mettez le téléviseur sur la même chaîne.
2. Mettez le téléviseur sur la même chaîne que sur le décodeur.
3. Sélectionnez les chaînes sur le décodeur ou avec la télécommande du décodeur.

#### Option de connexion 2

1. Connectez les câbles audio et vidéo du décodeur à ceux du téléviseur comme montré sur la figure. Lorsque vous connectez le téléviseur au décodeur vérifiez que les couleurs sont respectées (vidéo=jaune, audio gauche=blanc et audio droit=rouge).
2. Utilisez le bouton TV/AV de la télécommande pour sélectionner la source d'entrée.
3. Sélectionnez la chaîne désirée avec la télécommande du décodeur.

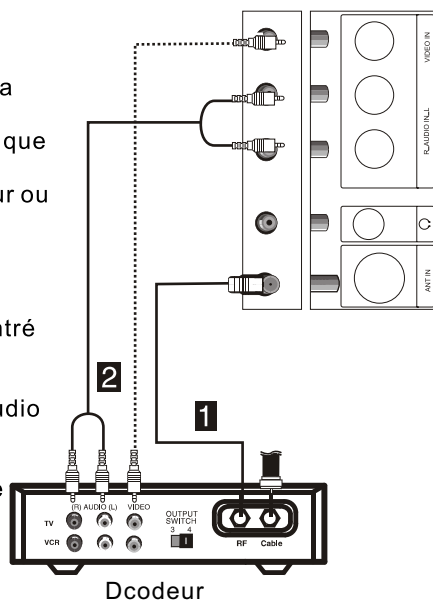

### Installation sources composants externes

#### Connexion

Connectez les câbles audio et vidéo de l'appareil externe à ceux du téléviseur comme montré sur la figure. Lorsque vous connectez le téléviseur à l'appareil externe vérifiez que les couleurs sont respectées (vidéo = jaune, audio gauche = blanc et audio droit = rouge).

#### Utilisation

1. Sélectionnez la source d'entrée en utilisant le bouton INPUT de la télécommande.
2. Faites fonctionner l'appareil externe en vous reportant à son mode d'emploi.

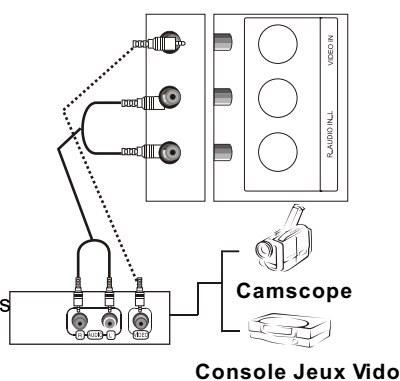

## Instructions de fonctionnement de base

### Allumer/Éteindre le téléviseur

Lorsque le bouton POWER (⏻) est appuyé et le téléviseur LCD est allumé, le voyant lumineux à l'avant du téléviseur LCD passe de rouge à vert. Lorsque le téléviseur LCD est éteint en utilisant le bouton Power, le téléviseur LCD passe en mode veille et le voyant lumineux devient rouge (ou sombre).

NOTE : La couleur du voyant lumineux peut être différente selon le modèle acheté.

### Choix de la source d'entrée

Changez les sources d'image pour pouvoir regarder la télé, le magnétoscope, le DVD ou le câble ou tout autre appareil connecté à votre téléviseur.

1. Appuyez sur le bouton TV/AV pour entrer dans le menu Select Source et utilisez ensuite le bouton CH+/CH- pour sélectionner les éléments désirés (TV, Vidéo, S-Vidéo, YPBPR, DVD, VGA, HDMI).
2. Appuyez sur le bouton OK pour confirmer.

### Réglage Audio

1. Appuyez sur le bouton VOL+ pour augmenter le volume. Un chiffre apparaîtra à l'écran indiquant le niveau du volume.
2. Appuyez sur le bouton VOL- pour diminuer le volume. Un chiffre apparaîtra à l'écran indiquant le niveau du volume.

### Muet

1. Appuyez sur le bouton MUET de la télécommande pour couper le son temporairement. Une icône muet apparaîtra à l'écran.
2. Appuyez de nouveau sur le bouton MUET ou VOL+ pour restaurer le son.

### INFO

Appuyez sur INFO pour afficher l'information du programme en cours.

## Instructions d'utilisation de base

### Choix de la chaîne désirée

Vous pouvez utiliser les boutons numérotés et le **■** bouton de la télécommande pour sélectionner directement les chaînes de télé et appuyer sur OK pour confirmer.

Et vous pouvez appuyer sur les boutons (CH+/CH-) de la télécommande ou du tableau pour faire un choix.

### Mode image

Appuyez sur le bouton P.MODE de la télécommande pour l'affichage du menu. Les modes sont les suivants :

Douy → Standard → Vif → Utilisateur

### Mode audio

Appuyez sur le bouton S.MODE de la télécommande pour l'affichage du menu. Les modes sont les suivants :

Arrêt → Concert → Salon → Hall → Salle de bains → Caverne → Arène → Eglise

### Arrêt différé

Appuyez sur le bouton SLEEP pour régler la durée : Arrêt, 5 min, 10 min, 15 min, 30 min, 45 min, 60 min, 90 min, 120 min, 180 min, 240 min.

L'arrêt différé éteint le téléviseur automatiquement après une durée déterminée.

### GUIDE (uniquement disponible en signal numérique)

Appuyez sur le bouton GUIDE dans les chaînes numériques pour afficher le Guide. (Ce menu est juste pour vous montrer l'information et ne peut être changé)

Appuyez sur **CH+/CH-** pour sélectionner l'information que vous voulez voir.

### Bouton ARC

Appuyez pour sélectionner le format d'image : Plein écran, Normal, Large, Zoom et Cinéma. (Le mode d'affichage peut varier selon les entrées différentes).



## Instructions d'utilisation de base

### Bouton -

Appuyez pour sélectionner des chaînes additionnelles (numériques et analogiques) par la même station. Par exemple, pour sélectionner la chaîne numérique « 11.1 » appuyez sur « 11 » puis appuyez sur « - » et « 1 »

### Bouton CH.LIST

Appuyez pour afficher la liste des programmes. Appuyez sur VOL+/VOL- pour aller sur la page suivante ou précédente, appuyez sur CH+/CH- pour sélectionner l'élément et le bouton OK pour sélectionner la chaîne désirée.

### Bouton FAV.LIST

#### Ajout des chaînes favorites

Appuyez sur FAV.LIST sous une chaîne. La liste des chaînes favorites s'ouvre. Appuyez sur CH+ ou CH- pour sélectionner une boîte vierge, puis appuyez sur OK pour confirmer.

La chaîne sera ajoutée à la liste des chaînes favorites.

Appuyez de nouveau sur OK et la chaîne sera retirée de la liste des chaînes favorites.

#### Mettre sur une chaîne favorite

Appuyez sur FAV.LIST. La liste des chaînes favorites s'ouvre.

Appuyez sur CH+ ou CH- pour sélectionner une boîte vierge, puis appuyez sur OK pour confirmer.

Votre téléviseur LCD se met sur la chaîne que vous avez sélectionnée.

## Menu Fonctionnement

**\*Dans ce guide, l'affichage à l'écran peut être différent de votre téléviseur. Ce sont des exemples pour illustrer le fonctionnement de la télé.**

**Appuyez sur TV/AV pour sélectionner la source d'entrée. Le menu pour chaque source peut être différent.**

1. Appuyez sur le bouton MENU pour afficher le menu principal et CH+/CH- pour sélectionner le menu principal.
2. Appuyez sur VOL+/OK pour entrer dans le menu et CH+/CH- pour monter et descendre pour sélectionner l'option désirée.
3. Appuyez sur VOL+/OK pour confirmer et VOL+/VOL- pour faire des changements aux paramètres.
4. Appuyez le bouton EXIT pour retourner au menu principal.
5. Appuyez sur le bouton MENU pour sortir de l'écran du menu.

### Options du menu vidéo

La qualité de l'image peut être ajustée pour chaque source séparément.

La qualité de l'image peut être ajustée à l'écran comme suit :

1. Appuyez sur le bouton MENU et CH+/CH- jusqu'à ce que le menu s'affiche à l'écran.
2. Appuyez sur VOL+/OK pour entrer dans le menu et CH+/CH- pour monter et descendre pour sélectionner l'option désirée.
3. Appuyez sur VOL+/OK pour confirmer et VOL+/VOL- augmente ou diminue le niveau pour ajuster l'option sélectionnée selon vos préférences.
4. Répétez les étapes 2 et 3 jusqu'à ce que la qualité de l'image désirée soit atteinte.

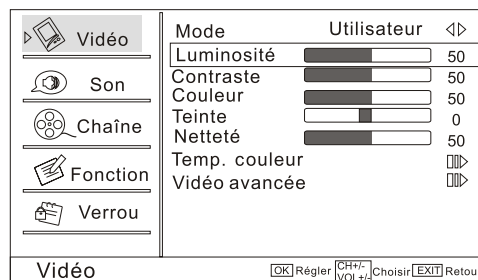

Note :

1. Les options peuvent être différentes à cause des entrées.
2. Les symboles au-dessus des menus dans ce guide peuvent être différents de l'affichage à l'écran.
3. Les options d'image peuvent être changées dans le Mode Utilisateur, les autres modes sont fixes.

## Menu Fonctionnement

### Suite des options du menu vidéo

Fonction :

Mode : Sélectionne le type d'image qui correspond le mieux à vos exigences en sélectionnant Mode image dans le menu vidéo. Vous pouvez sélectionner le mode image directement en appuyant le bouton P.MODE sur la télécommande.

Brillance : Appuyez sur CH+/CH- et VOL+/VOL- pour confirmer, puis appuyez sur VOL+/VOL- pour ajuster la brillance de l'image.

Contraste : Appuyez sur CH+/CH- et VOL+/VOL- pour confirmer, puis appuyez sur VOL+/VOL- pour ajuster le contraste de l'image.

Couleur : Appuyez sur CH+/CH- et VOL+/VOL- pour confirmer, puis appuyez sur VOL+/VOL- pour ajuster la saturation de la couleur.

Teinte : Ajuste le ton de l'image.

Netteté : Ajuste la quantité de la mise en valeur des détails, la netteté de l'image augmente avec le nombre (en augmentant le niveau cela montrera une image plus propre et plus claire et en diminuant le niveau cela rendra l'image plus douce).

Température de couleur : Cela augmentera ou diminuera les couleurs chaudes (rouge) ou froides (bleues) selon vos préférences personnelles. Sélectionnez Cool pour donner aux couleurs blanches une teinte bleue, Standard pour donner aux couleurs blanches une teinte neutre, Warm pour donner aux couleurs blanches une teinte rouge.

Contraste, Brillance, Netteté et Couleur peuvent uniquement être ajustés lorsque le mode image est en mode utilisateur.

**Vidéo avancée** : Pour ajuster l'image en niveau avancé :

**Baisse bruit** : Digital Noise Reduction/Réduction numérique du bruit. À ajuster pour réduire l'apparence d'erreur numérisée causée par compression : Moyen, Fort, Arrêt et Bas.

**Extendeur Niveau noir** : Pour ajuster la capacité dans les parties noires de détail de l'image : Marche et Arrêt.

**Limiteur de crête du blanc** : Pour ajuster la capacité dans les parties blanches de détail de l'image : Marche et Arrêt.

**CTI** : Pour ajuster l'image pour les erreurs de couleur : Moyen, Fort, Arrêt et Faible

**Ton chair** : Pour ajuster les couleurs de flash : Marche et Arrêt.

**Contrôle Luma adaptable** : Pour ajuster les changements dans la luminance de l'image : Marche et Arrêt.

## Menu Fonctionnement

### Menu des options audio

Le son peut être réglé pour chacune des entrées comme suit :

1. Appuyez sur le bouton MENU et CH+/CH- jusqu'à ce que le menu s'affiche à l'écran.

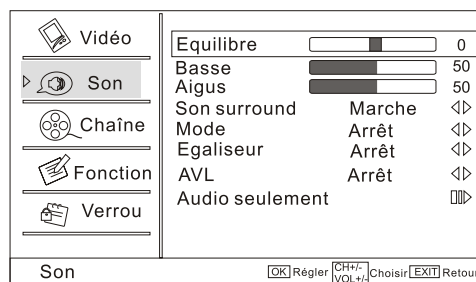

Vous pouvez régler les options sonores selon vos préférences.

2. Appuyez sur VOL+/OK pour entrer dans le menu Audio et CH+/CH- pour monter et descendre pour sélectionner l'option désirée.
3. Appuyez sur VOL+/OK pour confirmer et VOL+/VOL- augmente ou diminue le niveau pour ajuster l'option sélectionnée selon vos préférences.
4. Répétez les étapes 2 et 3 jusqu'à ce que la qualité sonore désirée soit atteinte.

Fonction :

Equilibre: Appuyez sur CH+/CH- et VOL+/VOL- pour confirmer, puis appuyez sur VOL+/VOL- pour ajuster le son des haut-parleurs droit et gauche.

Basse : Appuyez sur CH+/CH- et VOL+/VOL- pour confirmer, puis appuyez sur VOL+/VOL- pour augmenter et diminuer le niveau des sons graves. Cela peut uniquement être enregistré en mode utilisateur.

Aigus : Appuyez sur CH+/CH- et VOL+/VOL- pour confirmer, puis appuyez sur VOL+/VOL- pour augmenter et diminuer le niveau des sons aigus. Cela peut uniquement être enregistré en mode utilisateur.

Son surround : Pour allumer et éteindre le son surround.

Mode : Appuyez sur VOL+/OK pour sélectionner le type de son qui correspond le mieux à vos exigences en sélectionnant Mode audio dans le menu audio.

Egaliseur : Pour ajuster l'égaliseur : Arrêt, Rock, Pop, Live, Dance, Techno, Classic et Doux.

## Menu Fonctionnement

### Suite du menu des options audio

**AVL :** Cela va réduire les différences

**Audio seulement :** Appuyez sur le bouton VOL+/OK pour confirmer, l'écran suivant apparaîtra à l'écran :

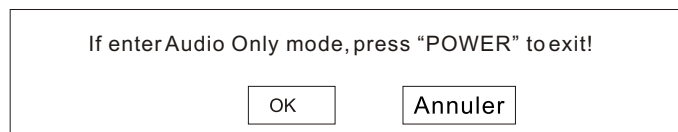

Appuyez sur VOL+/VOL- pour sélectionner OK, appuyez ensuite sur OK pour confirmer. L'écran du téléviseur sera noir, sans image mais le son restera normal.

### SAP Broadcasts Setup :

Ce téléviseur peut recevoir des programmes MTS stéréo et SAP (Secondary Audio Program) qui accompagne le programme stéréo, si la station transmet un signal sonore supplémentaire aussi bien que l'original. Quand vous avez sélectionné le bouton SAP sur la télécommande, ce téléviseur peut uniquement recevoir le signal quand la station télé transmet les bons signaux. Mono est automatiquement reçu si le programme est uniquement en Mono ; même si Stéréo ou SAP a été sélectionné.

Sélectionnez Mono si vous voulez écouter le son mono pendant le programme stéréo/SAP. Stéréo ou SAP peut être reçu sur une chaîne analogique.

1. Utilisez le bouton SAP pour sélectionner votre mode MTS désiré dans un signal analogique. À chaque fois que vous appuyez sur le bouton SAP, Mono, Stereo ou SAP apparaît.
2. Appuyez sur le bouton EXIT pour enregistrer et recommencer à voir la télévision.

## Menu Fonctionnement

### Options menu des chaînes

1. Appuyez sur le bouton MENU et CH+/CH- jusqu'à ce que le menu suivant apparaisse à l'écran.

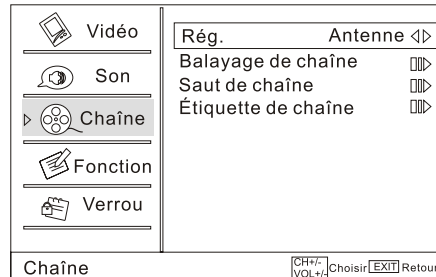

**Note : Le menu des chaînes apparaîtra dans le menu principal uniquement en mode TV.**

2. Appuyez sur VOL+/OK pour entrer dans le menu et CH+/CH- pour monter et descendre pour sélectionner l'option désirée.
3. Appuyez sur VOL+/OK pour confirmer et VOL+/VOL- augmente ou diminue le niveau pour ajuster l'option sélectionnée selon vos préférences.
4. Répétez les étapes 2 et 3 jusqu'à ce que la qualité désirée soit atteinte.

#### Fonction :

**Tuner :** Appuyez sur le bouton VOL+/OK pour sélectionner Antenne ou Câble.  
**Balayage chaîne :** Appuyez sur le bouton VOL+/OK pour commencer à balayer, appuyez sur EXIT pour annuler.

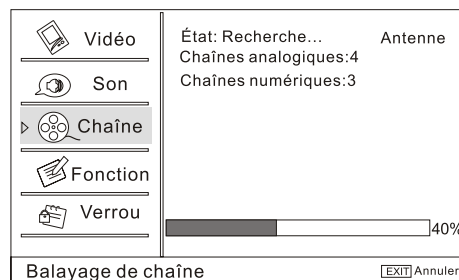

Toutes les chaînes maintenant disponibles seront automatiquement préregistrées dans l'ordre. Après la fin de la recherche le premier numéro de programme s'affichera à l'écran. Cette recherche ajoute automatiquement uniquement les chaînes actives dans votre région à la mémoire du téléviseur. Elle efface toutes les chaînes sur lesquelles il n'y a pas de programmes ou un signal faible. Les chaînes trouvées sont automatiquement enregistrées.

## Free Manuals Download Website

<http://myh66.com>

<http://usermanuals.us>

<http://www.somanuals.com>

<http://www.4manuals.cc>

<http://www.manual-lib.com>

<http://www.404manual.com>

<http://www.luxmanual.com>

<http://aubethermostatmanual.com>

Golf course search by state

<http://golfingnear.com>

Email search by domain

<http://emailbydomain.com>

Auto manuals search

<http://auto.somanuals.com>

TV manuals search

<http://tv.somanuals.com>