

RCA

Téléviseur HDTV Guide de l'utilisateur

Transforme encore le divertissement.



A THOMSON BRAND

Informations importantes

AVERTISSEMENT

Afin de réduire le risque d'incendie et de choc électrique, ne pas exposer ce produit à la pluie ou l'humidité.

ATTENTION

RISQUE DE CHOC
ÉLECTRIQUE
NE PAS OUVRIR



Ce symbole indique que ce produit comporte une double isolation entre la tension de secteur dangereuse et les pièces accessibles à l'utilisateur. Lors de réparations, utiliser seulement des pièces de rechange identiques.

Attention : Afin de réduire le risque de choc électrique, ne pas enlever le couvercle (ou l'arrière). Ne contient aucune pièce réparable par l'utilisateur. Confiez l'entretien à du personnel qualifié.



Ce symbole indique une « tension dangereuse » dans le produit qui présente un risque d'électrocution ou de blessure.



Ce symbole indique des instructions importantes accompagnant le produit.

Ne pas exposer l'appareillage à de l'écoulement ou des éclaboussures et ne placer dessus aucun objet rempli de liquides, comme des vases.

Se reporter à l'étiquette d'identification/capacité nominale située sur le panneau arrière du produit pour connaître la tension de fonctionnement adéquate.

Le règlement de la FCC stipule que toute modification non autorisée de ce produit peut annuler le privilège d'utilisation de l'utilisateur.

Attention : L'utilisation de jeux vidéo ou tout autre accessoire projetant des images fixes pendant des périodes prolongées peut entraîner une impression permanente sur l'écran (ou sur l'écran des téléviseurs à projection). DE PLUS, certains logos de réseaux/programmes, numéros de téléphone, bordures noires (côtés, haut et bas) etc., peuvent entraîner des dommages similaires. Ces dommages ne sont pas couverts par votre garantie.

À l'installateur de câble : L'article 54 du Code canadien de l'électricité, partie 1 (article 820-40 du code de l'électricité des États-Unis) énonce des directives de mise à la terre et stipule que le fil de terre du câble doit être connecté au système de mise à la terre de l'édifice, aussi près que possible du point d'entrée.

Avertissement : Ne pas utiliser la fonction d'arrêt sur image pendant de longues périodes. Ceci peut entraîner une impression permanente de l'image sur le tube à image. Ces dommages ne sont pas couverts par votre garantie. Appuyez en tout temps sur n'importe quel bouton ou touche pour désactiver la fonction d'arrêt sur image.

Enregistrement du produit

Veillez remplir la carte d'enregistrement du produit (emballée séparément) et la retourner immédiatement. Pour les clients des États-Unis : Vous pouvez également enregistrer votre produit Consumer Electronics de RCA au www.rca.com/productregistration. L'enregistrement de ce produit nous permet de vous contacter si nécessaire.

Information sur le produit

Conservez votre facture comme preuve d'achat et pour obtenir des pièces et du service sous garantie. Attachez-la ici et inscrivez le numéro de série et de modèle au cas où vous en auriez besoin. Ces numéros se trouvent sur le produit.

N° de modèle _____

N° de série _____

Date d'achat : _____

Détaillant / Adresse / Téléphone : _____

CONSIGNES DE SÉCURITÉ IMPORTANTES

1. Lire ces instructions.
2. Conserver ces instructions.
3. Tenir compte de tous les avertissements.
4. Suivre toutes les instructions.
5. Ne pas utiliser cet appareil près de l'eau.
6. Nettoyer seulement avec un chiffon sec.
7. Ne bloquer aucune ouverture de ventilation. Installer selon les instructions du fabricant.
8. Ne pas installer près d'une source de chaleur, comme des radiateurs, des registres de chaleur, des poêles ou autres appareils (comme des amplificateurs) qui produisent de la chaleur.
9. Ne pas modifier les éléments de sécurité de votre fiche avec mise à la terre. Une fiche polarisée est composée de deux lames dont l'une est plus large. Une fiche de type mise à la terre comporte deux lames et une troisième sous forme de broche. La lame la plus large ou la troisième broche sont fournies pour votre sécurité. Si la fiche fournie ne rentre pas dans votre prise, consultez un électricien pour qu'il remplace la prise défectueuse.
10. Protéger le cordon d'alimentation de manière à ce qu'on ne puisse marcher dessus ou le pincer, surtout au niveau de la fiche, de la prise ou à la sortie du cordon de l'appareil.
11. N'utiliser que les raccords ou les accessoires spécifiés par le fabricant.
12. Utiliser seulement un chariot, un pied, un trépied, un support ou une table recommandés ou vendus par le fabricant. Si un chariot est utilisé, déplacer avec précaution l'ensemble chariot / appareil afin d'éviter qu'il ne bascule et entraîne des blessures.
13. Débrancher cette appareillage pendant les orages électriques ou s'il n'est pas utilisé pendant de longues périodes.
14. Confier l'entretien à du personnel qualifié. Faire réparer l'appareillage s'il a été endommagé de quelque manière, comme un cordon d'alimentation endommagé, du liquide versé ou des objets tombés sur l'appareil, une exposition à la pluie ou à l'humidité, s'il ne fonctionne pas normalement ou s'il est tombé.



Si une antenne extérieure est connectée au récepteur du téléviseur, s'assurer que le système d'antenne est mis à la terre afin d'assurer un certain degré de protection contre les poussées momentanées de tension et les accumulations de charges statiques. Aux É.-U., la section 810-21 du Code national de l'électricité et au Canada, la partie 1 du Code canadien de l'électricité fournit des informations relatives à la mise à la terre adéquate d'un système d'antenne. Voir la figure à droite pour plus de détails.

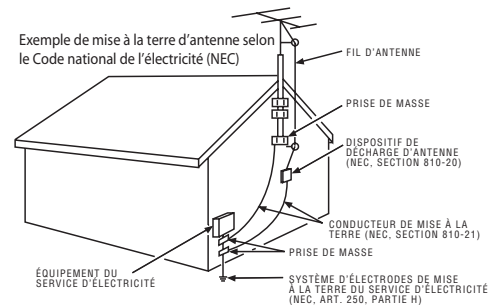

Afin d'assurer la ventilation adéquate de ce produit, conserver un espace de 10 cm (4 po) sur le dessus et sur les côtés du téléviseur et 5 cm (2 po) entre l'arrière du téléviseur et les autres surfaces.

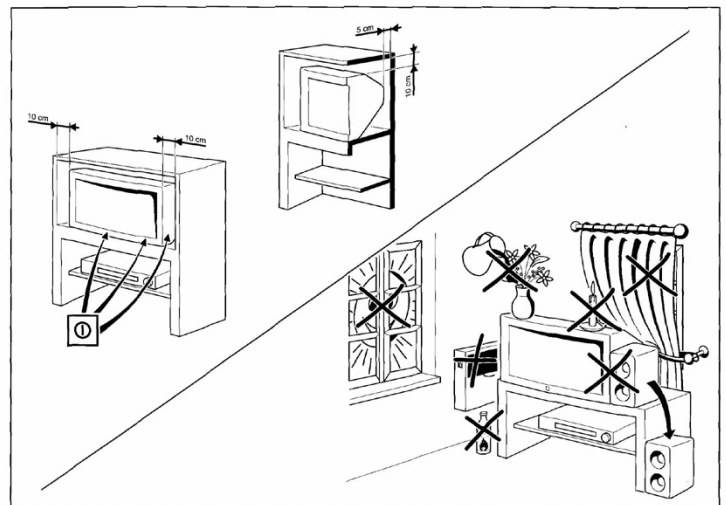

Introduction

Aperçu des fonctions principales

Votre téléviseur est doté de fonctions conçues pour rehausser le plaisir de regarder la télévision. En voici un résumé. Le chapitre 3 fournit de plus amples renseignements sur les autres fonctions du téléviseur et leur utilisation.

TruScan Digital Reality

La performance de l'image commence au niveau du traitement du signal. Le traitement intelligent du signal de TruScan Digital Reality reconnaît les signaux vidéo entrants et les convertit progressivement pour atteindre la performance maximale d'image numérique. Il rehausse la qualité de l'image et vous donne l'impression que vous êtes à proximité de la chose réelle. Il reconnaît également les modifications des sources de film original et convertit automatiquement le cadre analogique à son format d'origine pour faire ressortir les détails – un processus communément appelé déroulement par inversion 3:2.

TRC de précision

Votre téléviseur HDTV est muni de TRC de précision. Ces TRC de précision (tubes à rayons cathodiques) produisent des images nettes et à haute résolution avec beaucoup de détails et une meilleure transition entre les images que les TRC réguliers.

Entrée composant HDTV (SYNCHROSCAN™)

Les entrées à réglage automatique permettent la connexion d'une vaste gamme d'équipement à ce téléviseur HDTV. Les circuits SYNCHROSCAN détectent automatiquement et affichent la vidéo dans plusieurs formats, y compris la haute définition (HDTV, 1080i), la définition étendue (EDTV, 480p) et la définition normalisée (SDTV, 480i). Ceci aide à simplifier le processus de connexion.



Puce antiviolence : Contrôle parental (Pour les États-Unis et le Canada)

Description : Vous pouvez bloquer les émissions et les films selon leur contenu thématique et leur catégorie d'âge.

Exigences :

- Réglez le menu *Contrôle parental* dans le menu principal du téléviseur (détails au chapitre 3).
- Pour que vous puissiez bloquer une émission, il faut qu'elle soit télédiffusée avec son code.
- Vous devez verrouiller la fonction *Contrôle parental* pour que ces paramètres soient appliqués.

Consignes de sécurité importantes	1	Chapitre 3 : Utilisation des fonctions du téléviseur	
Introduction		Bannière de canal.....	23
Aperçu des fonctions principales.....	2	Syntonisation auto	23
		Pourquoi utiliser la fonction de syntonisation automatique.....	23
Chapitre 1 : Connexions et réglage		Réglage de la fonction de syntonisation automatique.....	24
Points à prendre en considération avant d'effectuer les connexions	4	Contrôle parental et puce antiviolen	25
Choix de connexion	5	Fonctionnement de la puce aux États-Unis et au Canada	25
Téléviseur + syntoniseur HDTV + magnétoscope + lecteur DVD	7	Classifications limites pour les émissions télévisées des États-Unis	25
Téléviseur + récepteur satellite + magnétoscope.....	9	Classifications de la puce antiviolen	29
Téléviseur + lecteur DVD + magnétoscope	11	Blocage pour le filtrage canadien	31
Explication des prises (par ordre alphabétique).....	12	Classification limite films (puce antiviolen).....	31
Avant du téléviseur	13	Blocage des émissions sans classification/exemptées	32
Prises d'entrée avant	13	Verrouillage / déverrouillage du	
Boutons du panneau avant	13	Contrôle parental	32
Branchement du téléviseur	14		
Insertion des piles dans la télécommande	14	Chapitre 4 : Utilisation du système de menus	
Utilisation de la télécommande pour exécuter le réglage initial	14	Menu Son	33
Mise en marche du téléviseur	14	Menu Image	34
Exécution du réglage initial	15	Menu Guide des Canaux	35
Réglage de la langue d'affichage	15	Menu Horloge	36
Recherche automatique complète de canaux	15	Menu Contrôle parental	36
Modification de Listes et noms	15	Menu Réglages.....	37
Convergence automatique	16		
		Chapitre 5 : Autres informations	
Chapitre 2 : Utilisation de la télécommande		Dépannage	39
Les touches de la télécommande.....	17	Information relative à la FCC	41
Programmation de la télécommande	19	Entretien et nettoyage	41
Comment savoir si vous devez programmer la télécommande	19	Garantie limitée du téléviseur HDTV RCA.....	42
Comment utiliser la télécommande une fois que vous l'avez programmée	21	Informations sur les accessoires	44
Utilisation de la touche INPUT	21	Index	45
Codes de télécommande	22		

Points à prendre en considération avant d'effectuer les connexions

Protection contre la surintensité

- Connectez tous les composants avant de brancher leurs cordons d'alimentation dans la prise murale.
- Éteignez le téléviseur et (ou) le composant avant de connecter ou de déconnecter un câble.
- Assurez-vous que toutes les antennes et tous les câbles sont mis à la terre correctement. Consultez les Consignes de sécurité importantes à la page 1.

Protégez vos composants contre la surchauffe

- Évitez de bloquer les trous de ventilation sur tous les composants. Disposez les composants de façon que l'air puisse circuler librement.
- N'empilez pas les composants.
- Si vous placez les composants dans un meuble, assurez-vous que la ventilation est adéquate.
- Si un récepteur ou un amplificateur audio est connecté, placez-le au sommet du support afin que la chaleur qui en émane n'affecte pas les autres composants.

Placez les câbles de façon à éviter l'interférence audio

- Insérez tous les câbles à fond dans les prises correspondantes.
- Si vous placez des composants au-dessus du téléviseur, placez les câbles sur les côtés du panneau arrière plutôt que de les laisser pendre au centre.
- Si votre antenne utilise des câbles à deux fils 300 ohms, évitez de les enrouler. De plus, maintenez les câbles à deux fils à l'écart des câbles audio/vidéo.

Informations de sécurité importantes concernant le support et la base

Choisissez minutieusement l'emplacement de votre téléviseur. Placez le téléviseur sur une base ou un meuble suffisamment grand et solide pour que le téléviseur ne soit pas renversé, poussé ou tiré. La chute du téléviseur pourrait entraîner des blessures et (ou) endommager le téléviseur. Consultez les Consignes de sécurité importantes à la page 1.

Utilisez un éclairage indirect



Ne placez pas le téléviseur dans une pièce où il est directement exposé à la lumière du soleil ou à un éclairage. Utilisez un éclairage modéré ou indirect.

Choix de connexion

Vous pouvez brancher votre téléviseur de plusieurs façons. Veuillez utiliser le tableau suivant pour déterminer le type de connexion qui vous convient le mieux. Voyez la page indiquée et effectuez la connexion.

Nota pour les clients des États-Unis : Si vous préférez, nous pouvons vous fournir le nom d'un représentant de service autorisé qui, moyennant des frais, se rendra chez vous pour installer votre système de divertissement électronique et pour vous montrer à l'utiliser. Pour obtenir des détails sur ce service, appelez le 1 888 206-3359.

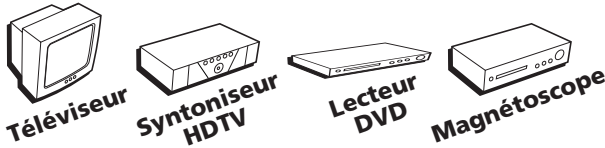
Pour obtenir de l'assistance supplémentaire pour votre produit RCA, veuillez visiter le site www.rca.com/customersupport.

Composants	Câbles requis	Connexion Titre	Consulter...
 <p>Téléviseur Syntoniseur HDTV Lecteur DVD Magnétoscope</p>	<p>Coaxial Audio/vidéo Vidéo à composantes</p>	<p>Téléviseur + syntoniseur HDTV + lecteur DVD + magnétoscope</p>	<p>pages 6 et 7</p>
 <p>Téléviseur Récepteur satellite Magnétoscope</p>	<p>Coaxial Audio/vidéo S-vidéo</p>	<p>Téléviseur + récepteur satellite + magnétoscope</p>	<p>pages 8 et 9</p>
 <p>Téléviseur Lecteur DVD Magnétoscope</p>	<p>Coaxial Audio/vidéo Vidéo à composantes</p>	<p>Téléviseur + lecteur DVD + magnétoscope</p>	<p>pages 10 et 11</p>

Câbles nécessaires pour connecter des composants à votre téléviseur

Les illustrations ci-dessous indiquent les câbles nécessaires pour les connexions représentées dans ce manuel.

Nota : Les câbles Audio/Vidéo (câbles A/V) sont généralement vendus tous ensemble, mais les illustrations de ce guide montrent chaque câble séparément pour une meilleure visibilité.

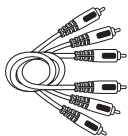

Câbles audio/vidéo

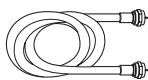

Câble coaxial

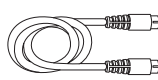

Câble S-vidéo

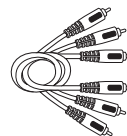

Câbles pour vidéo à composantes (Y•Pb•Pr)

Connexions et réglage

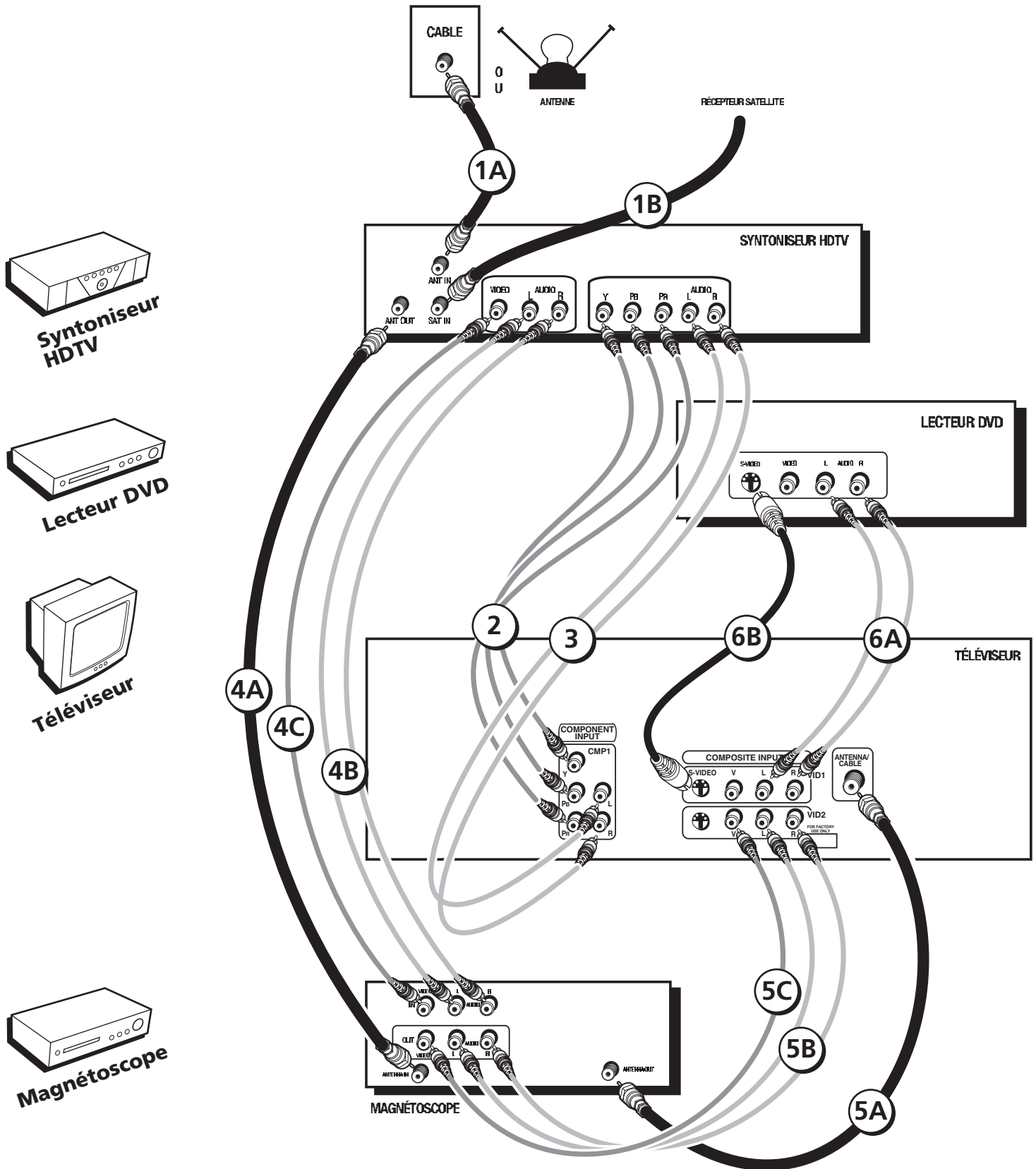

Téléviseur + syntoniseur HDTV + magnétoscope + lecteur DVD

1. Assurez-vous que le câble ou l'antenne et (ou) le satellite est connecté au syntoniseur HDTV.

- A. Connectez le câble coaxial de votre prise de câble ou d'antenne à l'entrée d'antenne sur le syntoniseur HDTV.
- B. Connectez l'entrée d'antenne parabolique à l'entrée satellite du syntoniseur HDTV.

2. Effectuez la connexion vidéo entre votre syntoniseur HDTV et le téléviseur.

Connectez des câbles de qualité vidéo aux prises CMP1 Y PB PR à l'arrière du téléviseur et aux prises Y PB PR du syntoniseur HDTV.

3. Effectuez la connexion vidéo entre votre syntoniseur HDTV et le téléviseur.

Connectez les câbles audio (blanc et rouge) dans les prises audio CMP1 L et R à l'arrière du téléviseur et dans les prises de sortie audio du syntoniseur HDTV.

4. Connectez le syntoniseur HDTV au magnétoscope.

- A. Connectez un câble coaxial à l'entrée d'antenne du syntoniseur HDTV et à l'entrée d'antenne du magnétoscope.
- B. Connectez les câbles audio (blanc et rouge) aux prises de sortie audio du syntoniseur HDTV et aux prises d'entrée audio du magnétoscope.
- C. Connectez le câble vidéo à la prise de sortie vidéo du syntoniseur HDTV et à la prise d'entrée vidéo du magnétoscope.

5. Connectez le magnétoscope au téléviseur.

- A. Connectez un câble coaxial à la sortie d'antenne du magnétoscope et à la prise ANTENNA/CABLE du téléviseur.
- B. Connectez les câbles audio (blanc et rouge) dans les prises VID2 L/MONO et R à l'arrière du téléviseur et dans les prises de sortie audio du magnétoscope.
- C. Connectez le câble vidéo à la prise vidéo VID2 V à l'arrière du téléviseur et à la prise de sortie vidéo du magnétoscope.

6. Connectez le lecteur DVD au téléviseur.

- A. Connectez les câbles audio (blanc et rouge) dans les prises VID1 L/MONO et R à l'arrière du téléviseur et dans les prises de sortie audio du lecteur DVD.
- B. Si votre lecteur DVD comporte une prise S-vidéo, connectez le câble S-vidéo (au lieu du câble vidéo à l'étape B) à la prise S-VIDEO du téléviseur et à la prise S-VIDEO du lecteur DVD.

Nota : Si votre lecteur DVD ne comporte pas de prise S-vidéo, connectez-le à la prise VID1 V (vidéo) du téléviseur avec un câble vidéo.

Voyez la page 14

Connexions et réglage

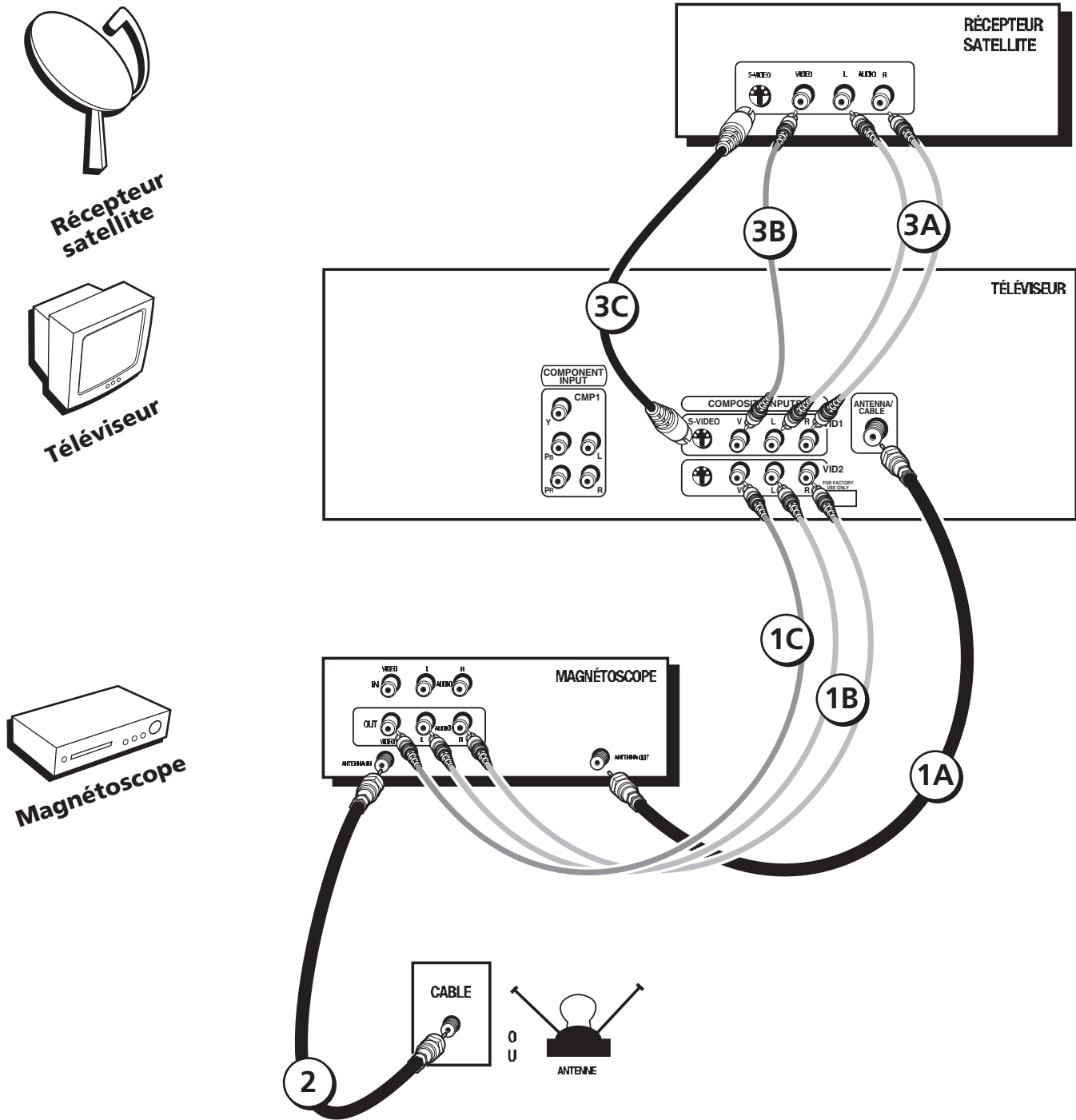

Téléviseur + récepteur satellite + magnétoscope

1. Connectez le magnétoscope au téléviseur.

- A. Connectez un câble coaxial à la sortie d'antenne du magnétoscope et à la prise ANTENNA/CABLE du téléviseur.
- B. Connectez les câbles audio (blanc et rouge) dans les prises VID2 L/MONO et R à l'arrière du téléviseur et dans les prises de sortie audio du magnétoscope.
- C. Connectez le câble vidéo à la prise vidéo VID2 V (vidéo) à l'arrière du téléviseur et à la prise de sortie vidéo du magnétoscope.

2. Assurez-vous d'avoir connecté le câble ou l'antenne à votre magnétoscope.

Connectez le câble coaxial de votre prise de câble ou d'antenne à l'entrée d'antenne sur le magnétoscope.

3. Connectez le récepteur satellite au téléviseur.

- A. Connectez les câbles audio (blanc et rouge) dans les prises VID1 L/MONO et R à l'arrière du téléviseur et dans les prises de sortie audio du récepteur satellite.
- B. Connectez le câble vidéo à la prise vidéo VID1 V (vidéo) à l'arrière du téléviseur et à la prise de sortie vidéo du récepteur satellite.
- C. Si votre récepteur satellite comporte une prise S-vidéo, connectez le câble S-vidéo (au lieu du câble vidéo à l'étape B) à la prise S-VIDEO du téléviseur et à la prise S-VIDEO du récepteur satellite.

Voyez la page 14

Connexions et réglage

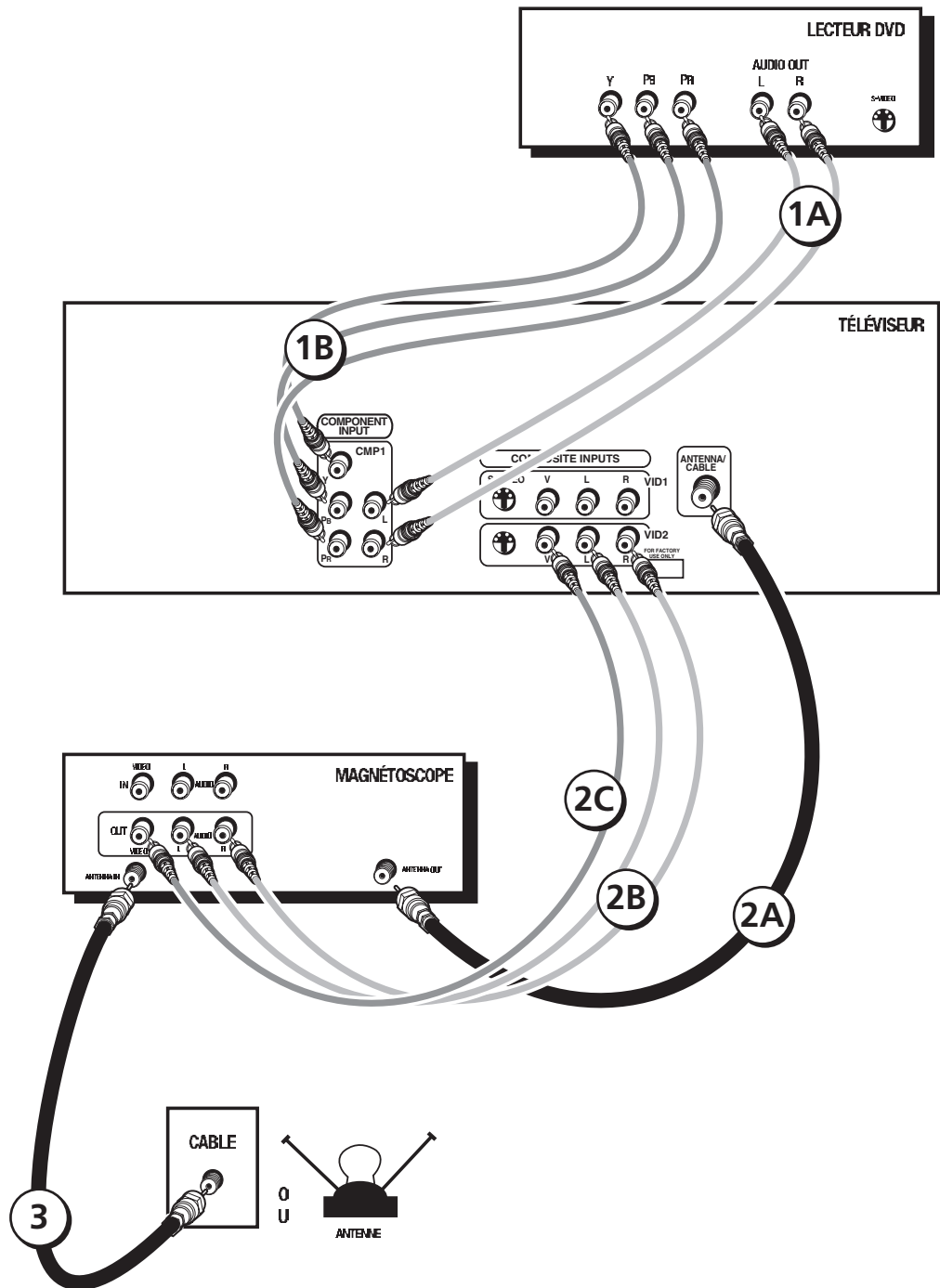

Téléviseur + lecteur DVD + magnétoscope

1. Connectez le lecteur DVD au téléviseur.

- A. Connectez les câbles audio (blanc et rouge) dans les prises audio CMP1 L et R à l'arrière du téléviseur et dans les prises de sortie audio du lecteur DVD.
- B. Connectez des câbles de qualité vidéo aux prises CMP1 Y PB PR à l'arrière du téléviseur et aux prises Y PB PR du lecteur DVD.

Nota :

Si votre lecteur DVD ne comporte pas de prises Y, PB, PR, mais a une prise S-vidéo, connectez le lecteur à la prise VID1 S-VIDEO du téléviseur avec le câble S-vidéo.

Si votre lecteur DVD ne comporte pas de prise S-vidéo, connectez-le à la prise VID1 V (vidéo) du téléviseur avec un câble vidéo.

Important : *Si vous utilisez la prise VID1 S-VIDEO ou V (vidéo) du téléviseur pour connecter le lecteur DVD, vous devez connecter les câbles audio aux prises VID1 L/MONO et R du téléviseur.*

2. Connectez le magnétoscope au téléviseur.

- A. Connectez un câble coaxial à la sortie d'antenne du magnétoscope et à la prise ANTENNA/CABLE du téléviseur.
- B. Connectez les câbles audio (blanc et rouge) dans les prises VID2 L/MONO et R à l'arrière du téléviseur et dans les prises de sortie audio du magnétoscope.
- C. Connectez le câble vidéo à la prise vidéo VID2 V (vidéo) à l'arrière du téléviseur et à la prise de sortie vidéo du magnétoscope.

3. Assurez-vous d'avoir connecté le câble ou l'antenne à votre magnétoscope.

Connectez le câble coaxial de votre prise de câble ou d'antenne à l'entrée d'antenne sur le magnétoscope.

Voyez la page 14

Explication des prises (par ordre alphabétique)

Cette section décrit les prises que vous pouvez utiliser pour les connexions. Vous pouvez connecter des composants à votre téléviseur de plusieurs façons.



ANTENNA/CABLE Permet de connecter un câble coaxial pour recevoir le signal de l'antenne, du câble, du câblosélecteur ou, selon les exemples des pages 6 à 11, un magnétoscope.

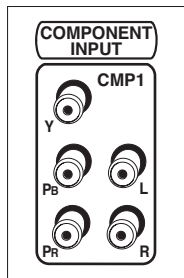

COMPONENT INPUT Permet de connecter une source de vidéo à composantes, comme un lecteur DVD.

- **CMP1 Y PB PR (vidéo à composantes)** Donnent la meilleure qualité d'image, car le signal vidéo est séparé en trois parties. Utilisez trois câbles de type vidéo pour effectuer la connexion. Si vous utilisez CMP1 Y PB PR, assurez-vous de connecter les câbles audio gauche et droit dans les prises d'entrée audio CPM1 L et R.
- **CMP1 L (audio)** Permet la connexion audio de gauche. Le connecteur audio gauche est généralement blanc.
- **CMP1 R (audio)** Permet la connexion audio de droite. Le connecteur audio droit est généralement rouge.

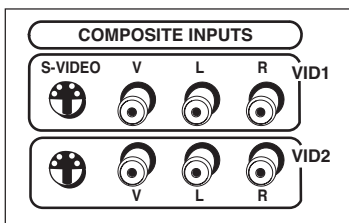

COMPOSITE INPUTS Vous permet de connecter un composant, comme un magnétoscope, un lecteur DVD ou un lecteur de disques laser. Ses prises AUDIO sont identiques à celles décrites pour l'entrée CMP1 ci-dessus.

- **VID1 S-VIDEO** Offre une meilleure qualité d'image que les prises vidéo (VID1 et 2 vidéo) parce que la portion couleur de l'image est séparée de la portion noir et blanc de l'image. Si vous utilisez VID1 S-VIDEO, assurez-vous de connecter les câbles audio gauche et droit dans les prises d'entrée audio VID1 L/MONO et R.
- **VID1 V (vidéo)** Offre la connexion de vidéo à composantes. Le connecteur vidéo est normalement jaune.
- **VID2 S-VIDEO, V et L/MONO et R Audio** Permet de connecter un composant tel qu'un magnétoscope, un lecteur DVD ou un lecteur de disque laser. Leur description est identique à celle de VID1 ci-dessus.

Nota : Pour chaque groupe VID (VID1 et VID2), vous pouvez connecter un câble S-vidéo ou vidéo. Ne connectez pas les deux en même temps dans l'un ou l'autre groupe de prises VID.

Avant du téléviseur

Prises d'entrée avant

L'avant du téléviseur comporte des prises d'entrée pratiques : un groupe de prises d'entrées audio/vidéo, une prise S-vidéo et une prise de casque d'écoute. Les prises sont idéales pour l'utilisation d'une console de jeux ou d'un caméscope. Repérez les prises soit sur l'avant du téléviseur ou sur ses côtés. Vous pouvez accéder aux composants que vous avez connectés à l'avant de votre téléviseur en appuyant sur la touche INPUT de votre télécommande jusqu'à ce que l'inscription *FRNT* apparaisse à l'écran.

Nota : Lorsque vous connectez un composant au moyen d'un câble monaural, comme certains caméscopes, utilisez la prise d'entrée gauche (mono) pour transmettre le son aux deux haut-parleurs.

PHONES (casque d'écoute) Vous permet de brancher un casque d'écoute pour écouter l'audio à partir du téléviseur. Pour régler le volume du casque d'écoute, appuyez sur la touche VOL > ou VOL < (l'affichage du volume apparaît). Appuyez sur les touches à flèche vers le haut ou vers le bas (l'affichage du volume du casque d'écoute apparaît) et appuyez sur la flèche vers la droite ou vers la gauche pour régler le volume du casque d'écoute.

VIDEO (entrée) Reçoit les signaux vidéo d'un autre composant comme un caméscope, une console de jeux vidéo ou un magnétoscope.

L/MONO et R AUDIO Reçoit l'audio d'un autre composant comme un caméscope, une console de jeux vidéo ou un magnétoscope.

S-VIDEO (entrée) Permet la connexion d'un câble S-vidéo vers un autre composant. Assurez-vous de connecter aussi les câbles audio du composant vers le téléviseur.

Nota : Ne connectez pas en même temps un câble S-vidéo et un câble vidéo régulier aux prises avant *FRNT*.

Boutons du panneau avant

Si vous ne trouvez pas votre télécommande, vous pouvez utiliser les boutons du panneau avant de votre téléviseur pour activer de nombreuses fonctions de votre téléviseur.

MENU/OK Affiche le menu principal. Dans le système de menus, il sélectionne les articles mis en surbrillance.

CH ∇ Parcourt vers le bas la liste de canaux affichée. Dans le système de menus, agit comme une touche à flèche vers le bas de la télécommande et règle les commandes de menu.

CH ▲ Parcourt vers le haut la liste de canaux. Dans le système de menus, agit comme une touche à flèche vers le haut de la télécommande et règle les commandes de menu.

VOL < Abaisse le volume. Dans le système de menus, agit comme une touche à flèche vers la gauche de la télécommande et règle les commandes de menu.

VOL > Augmente le volume. Dans le système de menus, agit comme une touche à flèche vers la droite de la télécommande et règle les commandes de menu.

POWER (Alimentation) Allume et éteint le téléviseur.

Branchement du téléviseur

Branchez la fiche du cordon d'alimentation dans une prise murale mise à la terre. Assurez-vous de bien enfoncer la fiche dans la prise.

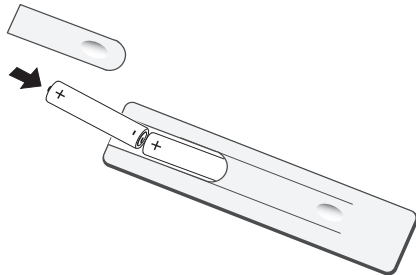

Insertion des piles dans la télécommande

- Enlevez le couvercle du compartiment à piles se trouvant à l'arrière de la télécommande en le poussant l'onglet et en le glissant.
- Insérez deux piles neuves. Vérifiez si elles sont convenablement installées (+ et -).
- Remettez en place le couvercle.

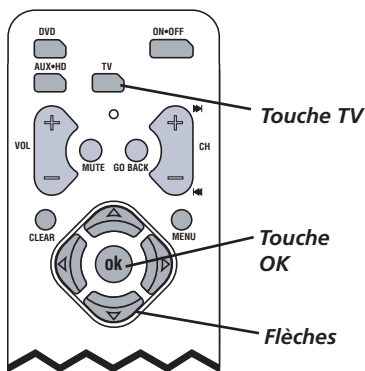

Utilisation de la télécommande pour exécuter le réglage initial

On utilise le terme technique de « Navigation » pour décrire les déplacements dans les menus affichés à l'écran. Le principe reste le même dans tous les menus : mettez votre choix en surbrillance et sélectionnez-le.

Pour mettre en surbrillance un élément du menu, appuyez sur les touches à flèche de la télécommande. Utilisez les touches à flèche vers le haut ou vers le bas pour vous déplacer vers le haut ou vers le bas. Utilisez les touches à flèche vers la droite ou vers la gauche pour vous déplacer vers la droite ou vers la gauche.

Pour sélectionner l'élément que vous avez mis en surbrillance, appuyez sur OK.

Nota : Lorsque l'élément du menu est mis en surbrillance, il se distingue des autres éléments de la liste (il est plus foncé, plus lumineux ou de couleur différente).

Mise en marche du téléviseur

Appuyez sur la touche TV de la télécommande ou sur le bouton POWER du panneau avant du téléviseur.

Nota : Lorsque vous appuyez sur la touche TV, le téléviseur se met en marche et la télécommande se met en mode TV. « Mode TV » signifie que les touches de la télécommande activent les fonctions du téléviseur.

Conseil

Pour accéder manuellement aux menus de réglage, appuyez sur la touche MENU et choisissez RÉGLAGE.

Exécution du réglage initial

Le système de menus de votre téléviseur vous permet de régler les fonctions du téléviseur. La première fois que vous allumez votre téléviseur, les écrans de réglage apparaissent. Terminez toute la séquence de configuration, y compris la convergence automatique pour éviter que l'écran de réglage ne s'affiche la prochaine fois que l'appareil est allumé.



Réglage de la langue d'affichage

La première étape de la procédure de réglage vous demande de sélectionner la langue à utiliser dans le système de menus.

Si vous choisissez l'anglais, appuyez sur OK. Si vous voulez choisir une autre langue, appuyez sur la touche à flèche vers le bas jusqu'à ce que cette langue soit mise en surbrillance et appuyez sur OK.

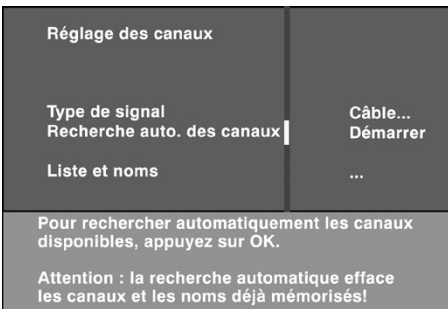

Recherche automatique complète de canaux

L'écran suivant vous demande de vous assurer que vous avez connecté le téléviseur au câble, au satellite ou à une antenne. Lorsque vous êtes sûr qu'un signal est capté par votre téléviseur, appuyez sur la touche OK de votre télécommande pour accéder à l'écran de réglage de canal.

À partir de cet écran, vous pouvez lancer la Recherche automatique de canal en appuyant sur OK. La Recherche automatique de canal permet au téléviseur de rechercher tous les canaux que peut capter votre antenne ou votre câblesélecteur. Cette fonction est parfois marquée *auto-programmation*. Lorsque la recherche de canal est terminée, appuyez sur OK pour accéder à l'écran *Liste et noms*.

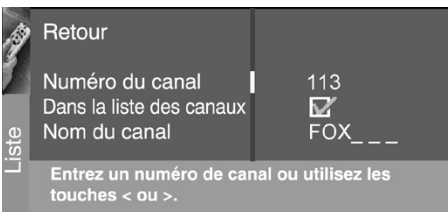

Modification de Listes et noms

La portion Liste et noms du réglage vous permet de modifier votre liste de canaux et de choisir ou de créer un nom personnel de six caractères pour chaque canal.

Nota : La modification de Liste et noms peut prendre un certain temps. Vous pouvez les modifier plus tard en accédant au menu Réglage.

1. Appuyez sur les touches à flèche vers la gauche ou vers la droite pour faire défiler les canaux et choisir celui que vous voulez modifier.
2. Appuyez sur la touche à flèche vers le bas pour mettre en surbrillance l'option *Dans la liste des canaux*. Appuyez sur la touche à flèche vers la gauche ou vers la droite pour ajouter (la case est cochée) ou enlever (la case n'est pas cochée) le canal de la liste.
3. Appuyez sur la touche à flèche vers le bas pour mettre en surbrillance l'option *Nom du canal*. Appuyez sur les touches à flèche vers la gauche ou vers la droite pour faire défiler la liste des 25 noms les plus courants. La dernière option de la liste vous permet de créer votre propre nom de six caractères pour le canal (la première lettre du nom est mise en surbrillance).
4. Appuyez sur la touche numérique 1 ou 2 pour changer la première lettre du nom.
5. Appuyez sur la touche à flèche vers la droite pour mettre en surbrillance la deuxième lettre et appuyez sur la touche numérique 1 ou 2 pour changer la deuxième lettre, etc.
6. Lorsque vous avez terminé de créer votre nom, appuyez sur OK. Sélectionnez *Retour* pour accéder au menu *Convergence auto*.

Suite à la page suivante...

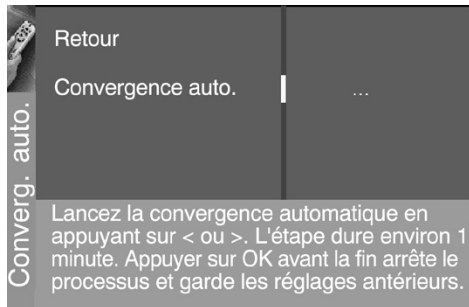

Convergence automatique

Les tubes à image de votre téléviseur peuvent avoir été perturbés pendant le transport ou après que vous ayez déplacé le téléviseur, ce qui peut entraîner un désalignement des couleurs. L'ajustement des couleurs s'effectue à partir de la convergence automatique.

IMPORTANT : La convergence automatique donne un rendement optimal lorsque le téléviseur s'est réchauffé pendant au moins une heure. Si vous venez de déballer votre téléviseur, nous vous suggérons de répéter la fonction de convergence automatique lorsque le téléviseur a fonctionné pendant au moins une heure. Voyez la page 38 pour obtenir plus d'informations sur la Convergence automatique.

Nota :

Si vous utilisez une source HD (comme un syntoniseur HDTV ou un récepteur satellite HDTV) sur l'entrée CMPNT, vous devez exécuter la convergence automatique séparément pour cette entrée. Réglez à l'entrée que vous utilisez pour la source HD, puis voyez la page 38 pour obtenir des informations sur la convergence automatique.

1. Appuyez sur OK pour effectuer la convergence automatique.
2. Lorsque la convergence automatique est terminée, le menu *Convergence du centre rouge* apparaît. La croix au milieu de l'écran doit être jaune. Sinon, utilisez les touches à flèche pour placer la croix rouge par-dessus la croix verte. Appuyez sur OK lors les réglages sont terminés.
3. Le menu *Convergence du centre bleu* apparaît avec une croix cyan au milieu de l'écran. Sinon, utilisez les touches à flèche pour placer la croix bleue par-dessus la croix verte. Appuyez sur OK (le téléviseur syntonise le dernier canal sélectionné / disponible dans la liste de canaux).

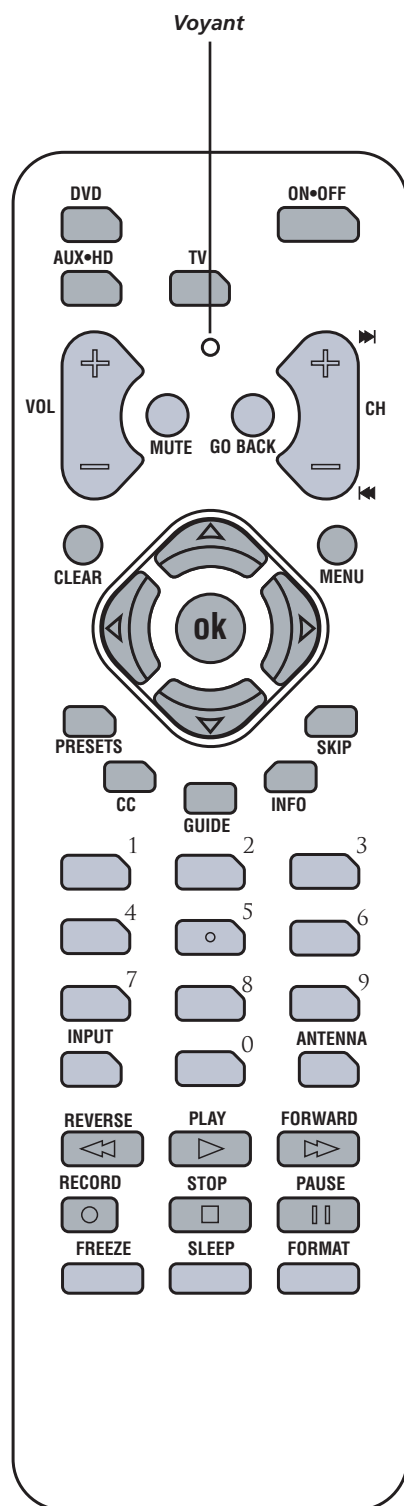

Les touches de la télécommande

(0 à 9) Touches numériques Permettent de saisir directement le numéro du canal et de régler l'horloge au moyen de la télécommande.

Pour entrer un canal à un seul chiffre, entrez d'abord le zéro. Pour entrer un canal à deux chiffres, appuyez sur les deux chiffres. Pour entrer un canal à trois chiffres, appuyez sur la touche « 1 » et maintenez-la enfoncée jusqu'à l'apparition de deux tirets (– –), puis entrez les deux autres chiffres. Exemple : pour syntoniser le canal 123, pressez et maintenez enfoncée la touche 1 jusqu'à l'apparition de « 1– – », relâchez la touche 1 et appuyez sur 2, puis sur 3.

ANTENNA (Antenne) En mode VCR (si programmé), cette touche fonctionne comme la touche TV/VCR pour certains magnétoscopes. En mode SAT (si programmée), cette touche fonctionne comme la touche TV/SAT pour certains récepteurs satellite.

AUX•HD (Auxiliaire•HD) Met la télécommande en mode AUX/HD. Par défaut, cette touche commande certains modèles de syntoniseur RCA HDTV. Ces touches peuvent aussi être programmées de façon à commander la plupart des marques de composants télécommandables. La fonction de syntonisation automatique associée à cette touche fonctionne *seulement* avec les syntoniseurs HDTV (voyez la page 23 pour obtenir plus d'informations sur la syntonisation automatique).

CC Affiche un menu réduit pour les sous-titres, qui vous permet de les activer ou de les désactiver ou de changer le mode de sous-titrage. Utilisez les touches à flèche vers le haut ou vers le bas pour mettre en surbrillance le réglage que vous voulez modifier. Utilisez les touches à flèche vers la gauche ou vers la droite pour modifier le réglage en surbrillance.

CH + ou CH - (Canal + ou -) Font défiler vers le haut ou vers le bas la liste de canaux affichée. Appuyez une fois pour passer au canal précédent ou suivant ou maintenez la touche enfoncée pour continuer à changer les canaux. En mode DVD (si programmées) ces touches permettent d'accéder au chapitre suivant ou précédent sur certains lecteurs DVD.

CLEAR (Effacer) Efface les menus ou les messages de l'écran et vous permet de revenir au visionnement normal.

DVD Met la télécommande en mode DVD et, si la syntonisation automatique est activée, elle allume le téléviseur et syntonise le canal d'entrée approprié.

Flèches Servent à mettre en surbrillance différents articles du système de menus du téléviseur et à régler les commandes dans les menus. Lorsque le téléviseur est visionné sans utiliser le système de menus, les touches à flèche vers la gauche et vers la droite change le format en cours de l'écran, exactement comme la touche **FORMAT** décrite plus bas.

FORMAT Modifie le format actuel (Rapport hauteur / largeur et agrandissement) de l'image à l'écran.

FREEZE (Figer) Pendant le visionnement d'émissions télévisées, l'image se fige jusqu'à ce que vous appuyiez sur une autre touche pour revenir au visionnement normal. La fonction **FREEZE** se termine automatiquement après quelques instants. Veuillez noter que lorsque vous « arrêtez de figer l'image » vous revenez à la programmation en direct (et sautez toute la programmation en cours pendant que l'image était figée).

Nota : La fonction **FREEZE** ne fonctionne pas sur les signaux provenant des entrées **CMP1** dans les modes de balayage progressif (480p) ou **HDTV** (1080i).

Ne pas utiliser la fonction d'arrêt sur image pendant de longues périodes. Ceci peut entraîner une impression permanente de l'image sur le tube à image. Ces dommages ne sont pas couverts par votre garantie. Appuyez en tout temps sur n'importe quel bouton ou touche pour désactiver la fonction d'arrêt sur image.

Suite à la page suivante...

Utilisation de la télécommande

Conseil

Le voyant clignote lorsque les piles de la télécommande sont faibles et que vous appuyez sur une touche de la télécommande.

Une bannière d'avertissement pourrait aussi apparaître à l'écran lorsque vous appuyez sur une touche de télécommande et que les piles sont faibles.

Conseil

Pour éteindre tous les composants RCA, GE et Proscan connectés au téléviseur, appuyez deux fois sur ON•OFF en l'espace de deux secondes.

Cette fonction ne fonctionne qu'avec la plupart des produits de marque RCA, GE et Proscan, mais pas la totalité d'entre eux.

Nota :

Les touches DVD et AUX•HD allument également la plupart des produits RCA, GE et Proscan.

GO BACK (Retour) Cette touche vous permet de revenir au canal précédent.

GUIDE Affiche le menu *Guide des canaux*.

INFO Affiche la bannière de canal, appuyez de nouveau pour effacer l'écran.

INPUT (Entrée) Appuyez pour passer d'une source d'entrée à l'autre (VID1, VID2, FRNT et CMP1 — appuyez sur les touches CH+ ou CH- pour reprendre le visionnement normal).

MENU Affiche le menu principal.

MUTE (Son coupé) Réduit le volume du téléviseur au niveau minimal. Appuyez de nouveau sur cette touche pour rétablir le volume.

OK Dans le système de menus, sélectionne les éléments en surbrillance. Pendant le visionnement d'émissions télévisées, l'image se fige jusqu'à ce que vous appuyiez sur une autre touche pour revenir au visionnement normal. Veuillez noter que lorsque vous « arrêtez de figer l'image » vous revenez à la programmation en direct (et sautez toute la programmation en cours pendant que l'image était figée).

ON•OFF (Allumé•Éteint) En mode TV, allume et éteint le téléviseur. Si elle est dans le mode d'un autre composant (DVD ou AUX•HD) et programmée, allume ou éteint le composant. Lorsqu'elle est enfoncée pendant deux secondes, la touche ON•OFF éteint la plupart des composants RCA, GE et Proscan.

PRESETS (Préréglages) Affiche les préréglages d'image et de son. Utilisez les touches à flèche vers le haut et vers le bas pour mettre en surbrillance les réglages d'image et de son. Utilisez les touches à flèche vers la gauche ou vers la droite pour modifier un préréglage d'image ou de son.

REVERSE, PLAY, FORWARD, RECORD, STOP, PAUSE (Arrière, Lecture, Avant, Enregistrement, Arrêt, Pause) Lorsqu'elles sont programmées, permettent une commande de transport pour certains magnétoscopes ou lecteurs DVD pouvant être commandés par télécommande.

SLEEP (Veille) Affiche le minuteur de mise en veille. Chaque pressions supplémentaire ajoute 15 minutes supplémentaires.

SKIP (Sauter) Appuyez une fois sur cette touche avant de changer de canal et le téléviseur attend 30 secondes avant de revenir au canal initial. Appuyez à plusieurs reprises pour prolonger le délai.

TV Allume le téléviseur et met la télécommande en mode TV. Affiche également l'état actuel.

VOL – ou VOL + Abaissent ou augmentent le volume du téléviseur.

Voyant Indique le mode de programmation lorsque vous programmez la télécommande de façon à commander des composants. Le voyant s'allume lorsque vous appuyez sur une touche valide de la télécommande. Le voyant papillote lorsque les piles de la télécommande sont faibles et que vous appuyez sur une touche.

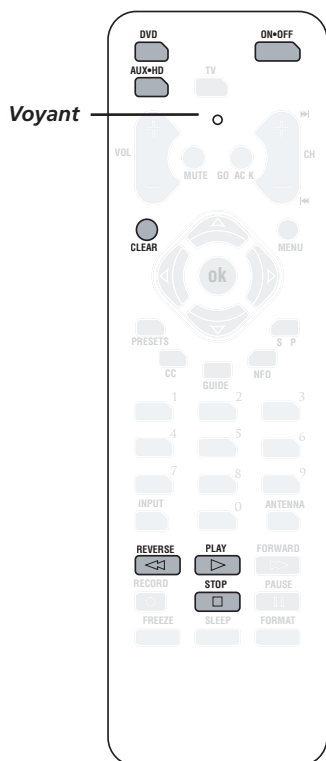

Vous utiliserez ces touches pour les recherches automatiques de codes.

Important : Il se peut que cette télécommande ne soit pas compatible avec tous les modèles de toutes les marques de composants. Il se peut également qu'elle ne commande pas toutes les fonctions de votre composant.

Conseil

Pour arrêter la recherche automatique du code sans programmer aucun composant, appuyez sur la touche CLEAR et maintenez-la enfoncée jusqu'à ce que le voyant de la télécommande s'éteigne.

Programmation de la télécommande pour commander d'autres composants

La télécommande universelle peut être programmée de façon à commander la plupart des marques de composants télécommandables. Elle est déjà programmée pour commander la plupart des téléviseurs et des récepteurs numériques satellites RCA, GE et Proscan.

La touche AUX•HD peut également être programmée pour commander la plupart de composants télécommandables (comme un magnétoscope, un lecteur DVD un lecteur CD, un récepteur satellite, un câblesélecteur ou un récepteur audio).

Nota : La touche TV de cette télécommande ne peut être programmée.

Comment savoir si vous devez programmer la télécommande

Pour déterminer si la télécommande universelle doit être programmée pour commander un des composants connectés à votre téléviseur, comme un lecteur DVD, suivez les étapes ci-dessous :

1. Allumez le composant (un lecteur DVD dans cet exemple).
2. Pointez la télécommande en direction du composant.
3. Appuyez sur la touche correspondante du composant (la touche DVD pour cet exemple).
4. Appuyez sur ON•OFF pour voir si le lecteur DVD répond. Si le lecteur DVD ne répond pas, vous devez programmer la télécommande pour le commander.

Programmation de la télécommande

Il existe deux méthodes pour programmer la télécommande :

- recherche automatique du code
- entrée directe

Utilisation de la recherche automatique du code

Les instructions suivantes peuvent être utilisées pour programmer la télécommande de façon à commander chacun des composants. Si vous voulez arrêter la fonction de recherche automatique du code sans programmer aucun composant, appuyez sur CLEAR jusqu'à ce que le voyant de la télécommande s'éteigne.

Nota : La touche AUX•HD de cette télécommande est programmée par défaut pour rechercher seulement les codes de lecteur DVD. Si vous voulez la programmer pour utiliser un autre composant, utilisez la méthode d'entrée directe.

1. Allumez le composant que vous voulez commander (magnétoscope, lecteur DVD, etc.).
2. Appuyez sur la touche du composant à programmer (DVD ou AUX•HD) et maintenez-la enfoncée. Tout en maintenant enfoncée la touche du composant, appuyez sur la touche ON•OFF et maintenez-la enfoncée jusqu'à ce que le voyant de la télécommande s'allume, puis relâchez les deux touches.

Suite à la page suivante...

Utilisation de la télécommande

3. Pointez la télécommande en direction du composant. Gardez la télécommande pointée vers le composant jusqu'à la fin de cette étape.

Appuyez sur la touche PLAY et relâchez-la, puis patientez cinq secondes ou jusqu'à ce que le voyant de la télécommande cesse de clignoter.

À ce moment, la télécommande cherche le code approprié à programmer. Si le composant que vous voulez commander ne s'éteint pas après cinq secondes, appuyez de nouveau sur la touche PLAY pour indiquer à la télécommande d'effectuer une recherche dans la prochaine série de codes.

Maintenez enfoncée la touche PLAY jusqu'à ce que le composant s'éteigne ou que le voyant de la télécommande s'éteigne. Si le voyant s'éteint, tous les codes pour ce composant particulier ont été vérifiés une fois. Si le composant ne s'éteint pas, la télécommande ne peut être programmée de façon à commander ce composant.

Important

Vous devez continuer d'appuyer sur la touche du composant pendant que vous entrez le code.

Supposons que votre lecteur DVD est de marque Zenith. Pour programmer la télécommande de façon à commander le lecteur DVD, vous devriez :

Maintenir enfoncée la touche DVD pendant que vous entrez le code correspondant à Zenith dans la colonne des codes pour lecteur DVD.

Relâchez la touche DVD. Appuyer sur ON•OFF pour voir si le lecteur DVD répond. S'il ne répond pas, suivez les mêmes étapes, mais en entrant le deuxième code pour lecteurs DVD Zenith au lieu du premier.

Si le composant *s'éteint* :

1. Appuyez sur la touche REVERSE puis relâchez-la et attendez deux secondes. Répétez cette étape jusqu'à ce que le composant se RALLUME.
2. Pour terminer, appuyez sur la touche STOP et maintenez-la enfoncée jusqu'à ce que le voyant de la télécommande s'éteigne. Un code qui permet de commander votre composant a été sauvegardé pour cette touche de la télécommande.

Utilisation de l'entrée directe

1. Allumez le composant à programmer.
2. Identifiez la marque et le(s) numéro(s) de code du composant dans la liste des codes que vous trouverez dans cette section.
3. Appuyez sur la touche du composant que vous désirez programmer sur la télécommande et maintenez cette touche enfoncée.
4. Entrez le code indiqué dans la liste des codes de télécommande que vous trouverez dans les pages qui suivent. Si le voyant clignote, vous avez entré un code non valable ou la touche ne peut être programmée.
5. Relâchez la touche du composant. Pointez la télécommande en direction du composant. Gardez la télécommande pointée vers le composant jusqu'à la fin de cette étape.

Appuyez sur ON•OFF pour voir si le composant répond à la télécommande. S'il ne répond pas, essayez d'appuyer sur la touche du composant, puis de nouveau sur ON•OFF.

- Si vous n'obtenez pas de réponse, répétez ces étapes en utilisant le code suivant dans la liste correspondant à la marque du composant, jusqu'à ce que le composant réponde à la télécommande.
- Si vous essayez tous les codes pour la marque du composant sans succès, essayez la méthode de recherche automatique des codes. Si la recherche automatique ne trouve pas le code, la télécommande n'est pas compatible avec le composant.

Touches des composants

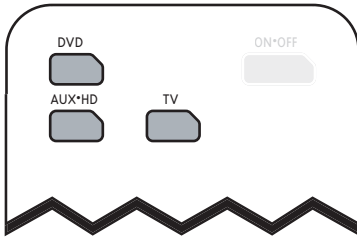

Comment utiliser la télécommande une fois que vous l'avez programmée

Étant donné que cette télécommande universelle peut commander plusieurs composants différents (Téléviseur, DVD, magnétoscope, récepteur satellite, etc.), elle utilise des modes de fonctionnement déclenchés par les touches de composants. Par exemple, si vous voulez que la télécommande commande le téléviseur, appuyez sur la touche TV pour mettre la télécommande en mode TV avant de pouvoir commander le téléviseur.

1. Appuyez sur la touche de composant appropriée (DVD ou AUX•HD) pour que la télécommande puisse commander le composant.
2. Appuyez sur ON•OFF pour ALLUMER ou ÉTEINDRE le composant.
3. Utilisez les touches de la télécommande qui s'appliquent à ce composant.

Nota :

- *Il se peut que la télécommande ne soit pas compatible avec toutes les marques et tous les modèles de composants. Il se peut également qu'elle ne commande pas toutes les fonctions de votre composant.*
- *Si vous continuez d'appuyer sur des touches et que rien ne se passe, la télécommande n'est probablement pas dans le bon mode. Vous devez appuyer sur la touche du composant correspondant à l'appareil que vous voulez faire fonctionner (p. ex., si vous voulez utiliser le lecteur DVD appuyez sur la touche DVD de la télécommande pour la mettre en mode DVD).*

Utilisation de la touche INPUT

Utilisez la touche INPUT pour parcourir les canaux d'entrée disponibles et visionner les composants connectés au téléviseur.

1. Appuyez sur TV pour mettre la télécommande en mode TV. Vérifiez que le composant à visionner est ALLUMÉ.
2. Appuyez sur INPUT pour syntoniser un canal d'entrée disponible.
3. Pour revenir au canal que vous regardiez auparavant, appuyez sur la touche CH+ ou CH-.

Utilisation de la télécommande

Codes pour magnétoscopes

Programmables pour la touche AUX•HD.	
Admiral.....	2132
Adventura	2026
Aiko.....	2027
Aiwa.....	2026
Akai.....	2003, 2004, 2005, 2007, 2008, 2111, 2112, 2113
American High.....	2021
Asha.....	2013
Audio Dynamics.....	2009, 2010
Audiovox.....	2014
Bell & Howell.....	2011
Beaumarck.....	2013
Broksonic.....	2012, 2025
Calix.....	2014
Candle.....	2013, 2014, 2015, 2016, 2017, 2018, 2019
Canon.....	2021, 2022, 2114
Capehart.....	2020, 2110
Carver.....	2062
CCE.....	2027, 2061
Citizen.....	2013, 2014, 2015, 2016, 2017, 2018, 2019, 2027
Colortyme.....	2009
Colt.....	2061
Craig.....	2013, 2014, 2023, 2061
Curtis-Mathes.....	2000, 2009, 2013, 2016, 2018, 2021, 2022, 2024, 2115, 2131
Cybernex.....	2013
Daewoo.....	2015, 2017, 2019, 2025, 2026, 2027, 2028, 2110
Daytron.....	2110
DBX.....	2009, 2010
Dimensia.....	2000, 2131
Dynatech.....	2026
Electrohome.....	2014, 2029
Electrophonic.....	2014
Emerson.....	2012, 2014, 2015, 2021, 2024, 2025, 2026, 2029, 2030, 2031, 2032, 2033, 2034, 2035, 2036, 2037, 2038, 2039, 2040, 2041, 2042, 2044, 2045, 2046, 2047, 2065, 2113, 2116, 2117, 2130
Fisher.....	2011, 2023, 2048, 2049, 2050, 2051, 2052, 2118
Fuji.....	2021, 2119
Funai.....	2026
Garrard.....	2026
GE.....	2000, 2001, 2013, 2021, 2022, 2053, 2115, 2120, 2131
Goldstar.....	2009, 2014, 2018, 2054
Gradiente.....	2026
Harley Davidson.....	2026
Harman Kardon.....	2009
Harwood.....	2061
Headquarter.....	2011
Hitachi.....	2055, 2056, 2057, 2107, 2111, 2120, 2122
Hi-Q.....	2023
Instant Replay.....	2021
JCL.....	2021
JC Penney.....	2009, 2010, 2011, 2013, 2014, 2021, 2022, 2055, 2056, 2058, 2059, 2060, 2107, 2118
Jensen.....	2055, 2056, 2111
JVC.....	2009, 2010, 2011, 2018, 2111, 2123
Kenwood.....	2009, 2010, 2011, 2016, 2018, 2111, 2123
KLH.....	2061
Kodak.....	2014, 2021
Lloyd.....	2026
Logik.....	2061
LXI.....	2014
Magnavox.....	2021, 2022, 2062, 2063, 2104, 2105, 2108, 2124
Magnin.....	2013
Marantz.....	2009, 2010, 2011, 2016, 2018, 2021, 2062, 2064
Marta.....	2014
Masushita.....	2021
Mei.....	2021
Memorex.....	2011, 2013, 2014, 2021, 2023, 2026, 2104, 2132
MGA.....	2029, 2065, 2113
MGN Technology.....	2013
Midland.....	2053
Minolta.....	2055, 2056, 2107
Mitsubishi.....	2029, 2055, 2056, 2065, 2066, 2067, 2068, 2069, 2070, 2071, 2072, 2073, 2074, 2106, 2113, 2123
Montgomery Ward.....	2075, 2132
Motorola.....	2021, 2132
MTC.....	2013, 2126
Multitech.....	2013, 2016, 2026, 2053, 2061
NEC.....	2009, 2010, 2011, 2016, 2018, 2064, 2076, 2078, 2079, 2111, 2123
Nikko.....	2014
Noblex.....	2013

Olympus.....	2021
Optimus.....	2014, 2132
Optonica.....	2096
Panasonic.....	2021, 2022, 2109, 2125, 2126, 2127
Pentax.....	2016, 2055, 2056, 2107, 2120
Pentax Research.....	2018
Philco.....	2021, 2022, 2062, 2063
Philips.....	2021, 2062, 2096, 2124
Pilot.....	2014
Pioneer.....	2010, 2055, 2080, 2081, 2123
Portland.....	2016, 2017, 2019, 2110
Proscan.....	2000, 2001, 2131
Protec.....	2061
Pulsar.....	2104
Quarter.....	2011
Quartz.....	2011
Quasar.....	2021, 2022, 2125
RCA.....	2000, 2001, 2003, 2013, 2021, 2055, 2056, 2082, 2083, 2084, 2085, 2086, 2087, 2088, 2089, 2090, 2091, 2107, 2115, 2120, 2125, 2131, 2133
Radioshack/Realistic.....	2011, 2013, 2014, 2021, 2022, 2023, 2026, 2029, 2049, 2050, 2096, 2132
Radix.....	2014
Randex.....	2014
Ricoh.....	2128
Runco.....	2104
Samsung.....	2005, 2013, 2015, 2033, 2053, 2112
Sanky.....	2104, 2132
Sansui.....	2010, 2092, 2111, 2123
Sanyo.....	2011, 2013, 2023
Scott.....	2012, 2015, 2025, 2032, 2038, 2065, 2093, 2116
Sears.....	2011, 2014, 2021, 2023, 2048, 2049, 2050, 2051, 2055, 2056, 2107, 2118
Sharp.....	2017, 2029, 2094, 2095, 2096, 2097, 2132
Shintom.....	2004, 2056, 2061, 2098
Shogun.....	2013
Signature.....	2132
Singer.....	2021, 2061, 2128
Sony.....	2004, 2098, 2099, 2119
STS.....	2021, 2107
Sylvania.....	2021, 2022, 2026, 2062, 2063, 2065, 2124
Symphonic.....	2026
Tandy.....	2011
Tashiko.....	2014
Tatung.....	2111
TEAC.....	2026, 2085, 2111
Technics.....	2021, 2109
Teknika.....	2014, 2021, 2026, 2100, 2129
TMK.....	2013, 2024, 2047
Toshiba.....	2015, 2049, 2051, 2055, 2065, 2093, 2116
Totevision.....	2013, 2014
Unitech.....	2013
Vector Research.....	2009, 2010, 2015, 2016
Victor.....	2010
Video Concepts.....	2009, 2010, 2015, 2016, 2113
Videosonic.....	2013
Wards.....	2013, 2014, 2015, 2021, 2023, 2026, 2029, 2055, 2056, 2061, 2096, 2101, 2102, 2103, 2107, 2116, 2132
XR-1000.....	2021, 2026, 2061
Yamaha.....	2009, 2010, 2011, 2018, 2111
Zenith.....	2004, 2098, 2104, 2119, 2128

Codes pour lecteurs DVD

Programmables pour les touches DVD et AUX•HD.	
Aiwa.....	3009
Apex.....	3023, 3024
GE.....	3000
Hitachi.....	3008
JVC.....	3002, 3010
Konka.....	3011, 3012
Magnavox.....	3003
Mitsubishi.....	3004
Panasonic.....	3013
Philips.....	3003, 3019, 3021, 3022
Pioneer.....	3005
Proscan.....	3000
RCA.....	3000, 3001
Samsung.....	3025
Sanyo.....	3014
Sony.....	3006, 3015, 3016
Toshiba.....	3007, 3017, 3020
Zenith.....	3018

Codes pour câbleslecteurs

Programmables pour la touche AUX•HD.	
ABC.....	5002, 5003, 5004, 5006, 5053
Antronix.....	5008, 5009
Archer.....	5008, 5009, 5010
Cabletenna.....	5008
Cableview.....	5008
Colour Voice.....	5012, 5013
Comtronic.....	5014
Contec.....	5016
Eastern.....	5017
GC Electronics.....	5009
GE.....	5000, 5001
Gemini.....	5018, 5019
General Instrument.....	5003
Hamlin.....	5020, 5021, 5022, 5028, 5035, 5045
Hitachi.....	5003
Jerrold.....	5003, 5018, 5023, 5024, 5046, 5053
Magnavox.....	5025
Memorex.....	5026
Movie Time.....	5027
NEC.....	5005
NSC.....	5027
Oak.....	5016, 5029
Panasonic.....	5048, 5052
Philips.....	5011, 5012, 5013, 5015, 5019, 5025, 5030, 5031, 5032
Pioneer.....	5033, 5034
Proscan.....	5000, 5001
RCA.....	5007, 5047, 5049, 5052
Realistic.....	5009
Regal.....	5022, 5035
Regency.....	5017
Rembrandt.....	5003
Samsung.....	5034
Scientific Atlanta.....	5006, 5036, 5037, 5038
Signal.....	5018
Signature.....	5003
Sprucer.....	5052
Standard components.....	5039, 5044
Starcom.....	5018, 5053
Stargate.....	5018
Starquest.....	5018
Tocom.....	5004, 5023
Tusa.....	5018
TV86.....	5027
Unika.....	5008, 5009
United Cable.....	5053
Universal.....	5008, 5009, 5010
Viewstar.....	5025, 5027
Zenith.....	5050, 5051

Codes pour récepteurs satellite

Programmables pour la touche AUX•HD.	
Alphastar.....	5079
Chapparral.....	5056, 5057
Dishnet.....	5078
Drake.....	5058, 5059
Echostar.....	5089
GE.....	5000 (SAT1), 5001 (SAT2)
General Instruments.....	5060, 5061, 5062
Hitachi.....	5083, 5084
Hughes Network.....	5077, 5090
JVC.....	5082
Panasonic.....	5075
Philips.....	5085
Primestar.....	5076
Proscan.....	5000 (SAT1), 5001 (SAT2)
RCA.....	5000 (SAT1), 5001 (SAT2), 5071, 5080, 5081
Realistic.....	5063
Sony.....	5072
STS1.....	5064
STS2.....	5065
STS3.....	5066
STS4.....	5067
Toshiba.....	5068, 5073
Uniden.....	5069, 5086

Codes pour syntoniseurs HDTV

Programmable pour la touche AUX•HD.	
RCA.....	7000

Chapitre 3 : Utilisation des fonctions du téléviseur

Bannière de canal

Plusieurs indicateurs risquent d'apparaître lorsque vous appuyez sur les touches TV ou INFO de la télécommande. Cet affichage est appelé Bannière de canal. La liste suivante décrit les éléments de l'écran Bannière de canal (de gauche à droite et de haut en bas).



Exemples d'affichage sur Bannière de canal.

Format 4/3

Format actuel de l'écran.

Mono (ou Stereo)

Mono est affiché lorsque le canal actuel diffuse en mono. *Stéréo* est affiché lorsque le canal actuel diffuse en stéréo.

SAP (Deuxième piste audio)

Le canal actuel diffuse de l'information SAP (deuxième piste audio).



Le contrôle parental est verrouillé.

CC

Le sous-titrage est disponible sur le canal visionné.

03:45 pm

Heure actuelle.

15 NBC

Canal actuel et nom assigné au canal.

Saut de publicités 0:30

Affiche le décompte du minuteur de saut des publicités (SKIP).



Son coupé.

Syntonisation auto

La fonction de syntonisation automatique syntonise automatiquement le téléviseur au bon canal ou à la bonne entrée lorsque vous utilisez les divers composants connectés à votre téléviseur (comme un magnétoscope, un lecteur DVD, etc.). Une fois que vous avez réglé la fonction de syntonisation automatique dans le système de menus, vous n'êtes pas obligé de passer le téléviseur sur l'entrée VID1, par exemple, lorsque vous voulez regarder le disque DVD de votre lecteur DVD.

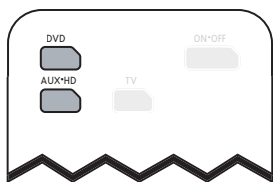

Les touches de composants sur votre télécommande

Pourquoi utiliser la fonction de syntonisation automatique

La fonction de syntonisation automatique vous permet de régler le téléviseur de façon à ce qu'il se règle au bon canal / à la bonne entrée lorsque vous appuyez sur la touche correspondant à ce composant.

Réglage de la fonction de syntonisation automatique

La fonction de syntonisation automatique se règle avec les touches de la télécommande qui correspondent aux composants branchés à votre téléviseur. Lorsque vous réglez la syntonisation automatique, vous indiquez au téléviseur le canal qu'il doit syntoniser lorsque vous appuyez sur la touche DVD ou AUX•HD de la télécommande.

1. Appuyez sur MENU (le MENU PRINCIPAL apparaît).
2. Mettez *Réglage* en surbrillance et appuyez sur la touche OK de la télécommande.



3. Mettez en surbrillance *Syntonisation auto* et appuyez sur OK.



4. Choisissez le canal que vous voulez programmer :

Réglage du canal DVD Vous permet de régler le canal syntonisé par le téléviseur à partir de la touche DVD.

Réglage canal AUX/HD Vous permet de régler le canal syntonisé par le téléviseur à partir de la touche AUX/HD.

5. Appuyez sur la touche à flèche vers la droite pour sélectionner l'option correspondant à la façon dont le composant est branché au téléviseur, puis appuyez sur OK.

Vous pouvez sélectionner à partir des canaux d'entrée suivants :

N/A Sélectionnez cette option si vous n'avez pas ce type de composant connecté au téléviseur ou si vous ne voulez pas syntoniser automatiquement le bon canal lorsque vous utilisez ce composant.

Canal 3 ou 4 Le composant est connecté à la prise CABLE/ANTENNA à l'arrière du téléviseur, et vous voulez que le téléviseur syntonise le canal 3 lorsque vous appuyez sur la touche correspondante de la télécommande. Rappel : vérifiez que le sélecteur Channel 3/4 est bien réglé au canal 3.

VID1 ou VID2 (entrée vidéo) Le composant est connecté à une prise VIDEO ou S-Video à l'arrière du téléviseur et vous voulez que le téléviseur syntonise un canal d'entrée VID lorsque vous appuyez sur la touche correspondante de la télécommande.

FRNT (Entrée vidéo avant) Le composant est connecté à la prise VIDEO à l'avant du téléviseur, et vous voulez que le téléviseur syntonise le canal d'entrée VID avant (FRNT) lorsque vous appuyez sur la touche correspondante.

CMP1 (Entrée vidéo à composantes) Une source vidéo compatible, comme un lecteur DVD ou un convertisseur numérique pour téléviseur, est connectée aux trois prises COMPONENT VIDEO INPUT (Y, PB, PR) à l'arrière du téléviseur et vous voulez que le téléviseur syntonise le canal d'entrée vidéo à composantes (CMP) lorsque vous appuyez sur la touche correspondante.

Contrôle parental et puce antiviolence

Les options du menu *Puce antiviolence É-U* et *Puce antiviolence Canada* dépendent d'un élément logiciel (communément appelé puce antiviolence) à l'intérieur du téléviseur, qui permet de bloquer les émissions et les films contenant de la violence, du sexe ou un thème qui, selon vous, ne devrait pas être regardé par des enfants.

Une fois que vous avez bloqué certaines émissions, vous pouvez les débloquer en entrant un mot de passe.

Par défaut le logiciel à l'intérieur du téléviseur est « désactivé ». Pour apprendre comment activer la puce antiviolence, voyez la page 32.

Nota : Les réglages du Contrôle parental ne sont pas disponibles pour l'entrée CMP1.

Fonctionnement de la puce aux États-Unis et au Canada

La puce lit la classification limite par âge (TV-MA, TV-14, etc.) et les thèmes abordés (Violence [V], Langage adulte [L], etc.). Si vous avez bloqué la catégorie et (ou) le thème de l'émission, le message « *Le visionnement de ce canal n'est pas approuvé* » est affiché. *Changez du canal ou appuyez sur OK pour entrer le mot de passe et désactiver temporairement le Contrôle parental.*

Les diffuseurs ne sont pas obligés de fournir les thèmes de leurs émissions, par conséquent les émissions reçues sans thème ne seront bloquées que si vous les bloquez d'après la catégorie d'âge. Vous pouvez également bloquer les émissions « Sans cote » (sans classification) et celles qui sont considérées comme n'ayant pas de cote. Les pages qui suivent affichent les tableaux des catégories d'âge et de thème pour les États-Unis et le Canada.

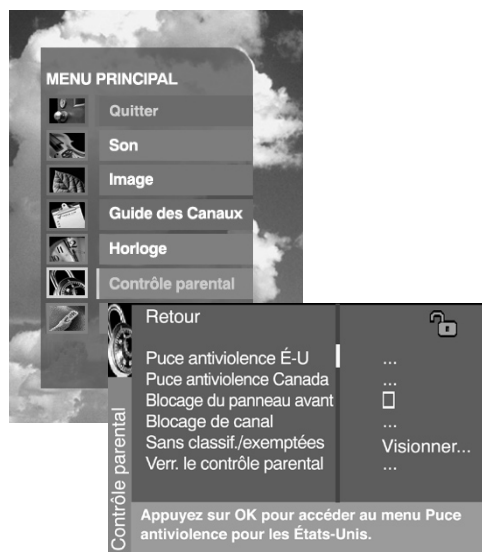

Classifications limites pour les émissions télévisées pour la puce antiviolence des États-Unis

L'option de limite des classifications limites pour les émissions télévisées vous permet de décider quelles émissions peuvent et ne peuvent pas être regardées.

Pour définir les restrictions de programmation télévisée :

1. Sélectionnez *Contrôle parental* dans le MENU PRINCIPAL. Si le Contrôle parental a déjà été verrouillé, vous devez introduire votre mot de passe.
2. Mettez en surbrillance et sélectionnez *Puce antiviolence É-U*. Sélectionnez ensuite *Class. limite TV*.
3. Une fois que vous parvenez à l'écran *Class. limite TV*, utilisez les touches à flèche et la touche OK de votre télécommande pour changer l'état des classifications ou des thèmes de *Visionner* à *Bloquer*.
4. Pour que la Classification limite TV soient activées, verrouillez le Contrôle parental et accédez au menu *Verr. le contrôle parental*.

Les sections qui suivent vous donnent plus de détails sur la façon de modifier l'état des limites pour les émissions de télévision.

Nota : Si vous oubliez votre mot de passe, suivez l'étape un ci-dessus pour accéder à l'écran du mot de passe. Appuyez ensuite simultanément sur les touches VOL+ et CH+ du panneau avant du téléviseur pendant au moins huit secondes. Un message apparaîtra à l'écran pour vous indiquer que le Contrôle parental a été déverrouillé lorsque vous aurez réinitialisé le mot de passe.

Utilisation des fonctions du téléviseur

L'écran de Classification limite TV

Voici un exemple de l'emplacement des éléments dans l'écran de classification limite.

Champ d'état de la classification
Vous permet de choisir Voir ou Bloquer en fonction de la catégorie d'âge à gauche.

Thèmes
Liste des thèmes que vous pouvez voir ou bloquer.

Champ de la classification
Vous permet de sélectionner les différentes catégories d'âge pour les voir ou les bloquer.

Champs d'état du thème
Permettent de sélectionner les thèmes à accepter selon la catégorie sélectionnée et indiquent si l'état actuel du thème est déverrouillé (🔓) ou verrouillé (🔒).

Paramètres de la classification
Vous permet de voir si les catégories d'âge et les thèmes associés sont sur voir ou bloquer. Les catégories et les thèmes verts sont sur Voir (🔓), tandis que les rouges sont sur Bloquer (🔒).

Utilisation des fonctions du téléviseur

Catégories d'âge	Description et thèmes abordés par catégorie d'âge aux États-Unis
TV-MA	Adultes seulement. Cette émission est destinée spécifiquement aux adultes et risque de ne pas convenir à des enfants de moins de 17 ans. Elle contient un ou plusieurs des thèmes suivants : langage indécent et vulgaire (L), activité sexuelle explicite (S) ou violence graphique (V).
TV-14	Parents sérieusement mis en garde. Cette émission contient des scènes que de nombreux parents considéreraient inadéquates pour des enfants de moins de 14 ans. On recommande vivement aux parents d'user de vigilance et de ne pas laisser les enfants de moins de 14 ans regarder cette émission seuls. Cette émission contient un ou plusieurs des thèmes suivants : dialogues très suggestifs (D), langage très grossier (L), scènes à caractère sexuel intense (S) ou beaucoup de violence (V).
TV-PG	Surveillance parentale suggérée. Cette émission contient des scènes que les parents risquent de considérer inadéquates pour de jeunes enfants. Il est conseillé aux parents de regarder l'émission avec leurs jeunes enfants. Cette émission contient un ou plusieurs des thèmes suivants : quelques dialogues suggestifs (D), peu de langage grossier (L), quelques scènes à caractère sexuel (S) ou violence modérée (V).
TV-G	Tout public. La plupart des parents considéreraient cette émission adéquate pour tous les âges. Elle ne contient que peu ou pas de dialogue ou de situations (D) contenant du langage grossier (L) ou à caractère sexuel (S) et peu ou pas de violence (V).
TV-Y7	Destiné aux enfants de 7 ans et plus. Cette émission est destinée aux enfants de 7 ans et plus. Elle est davantage conseillée aux enfants qui ont acquis la maturité requise pour faire la distinction entre la fiction et la réalité. Les thèmes et les éléments comme la violence fictive légère (FV) ou violence de comédie risquent d'être présents dans cette émission et d'effrayer des enfants de moins de 7 ans.
TV-Y	Enfants de tous âges. Les thèmes et les éléments de ce type d'émission sont conçus pour un jeune auditoire, dont les enfants de 2 à 6 ans. Cette émission ne devrait pas effrayer les tout jeunes enfants.

Hiérarchie des catégories d'âge	
TV-MA	Adultes seulement
TV-14	Parents sérieusement mis en garde
TV-PG	Surveillance parentale suggérée
TV-G	Tout public
TV-Y7	Destiné aux enfants de 7 ans et plus
TV-Y	Enfants de tous âges

Conseil

Pour changer toutes les classifications de film ou d'émissions à Voir, appuyez sur la touche numérique 0.

Blocage des catégories d'âge

Vous pouvez bloquer automatiquement tous les codes des émissions qui dépassent une tranche d'âge spécifique. Pour bloquer les catégories supérieures :

1. Appuyez sur les touches à flèche vers le haut ou vers le bas de la télécommande pour faire défiler la classification qui correspond au plus bas niveau de visionnement que vous désirez pour votre enfant.
2. Appuyez sur OK pour alterner entre *Voir* et *Bloquer*. L'état des classifications à gauche et en haut de la liste passe automatiquement à *Bloquer* (et .
3. Appuyez sur les touches à flèche vers le haut et vers le bas pour mettre en surbrillance *Retour* et appuyez sur OK.
4. Sélectionnez *Verr. le contrôle parental* à partir du menu *Contrôle parental* pour que les restrictions de classification soient appliquées.

Utilisation des fonctions du téléviseur

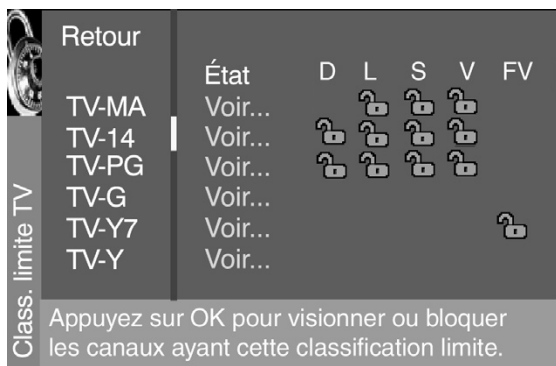

Visionnement des catégories d'âge

Après avoir bloqué des classifications selon l'âge, vous pouvez remettre l'état de certaines d'entre elles à *Voir*.

1. Utilisez les touches à flèche vers le haut ou vers le bas pour mettre en surbrillance la classification à l'état *Bloquer*.
2. Appuyez sur OK pour sélectionner *Voir*.

Thèmes	
D	Dialogue sexuel explicite
L	Langage adulte
S	Situations à caractère sexuel
V	Violence
FV	Violence fictive

Blocage de thèmes particuliers

Vous pouvez bloquer des émissions d'après leur thème. (Le contenu est représenté par les lettres D, L, S, V et FV à l'écran.) Lorsque vous bloquez un thème, dans le cas d'une catégorie d'âge, vous bloquez automatiquement ce thème pour les émissions de catégorie d'âge supérieure.

Pour bloquer les émissions d'après leur thème :

1. Déterminez le contenu des thèmes que vous voulez bloquer.
2. Appuyez sur la touche vers le bas pour atteindre la classification dont vous voulez changer le thème.
3. Appuyez sur la touche à flèche vers la droite pour mettre en surbrillance un état de thème de contenu particulier.
4. Appuyez sur la touche OK pour changer son état à . (Dans l'exemple de gauche, vous bloquez la langue (L) correspondant à TV-14. La langue pour TV-MA est également bloquée.)

Nota : Les diffuseurs ne sont pas obligés de fournir les thèmes et les catégories d'âge.

Vous devez verrouiller le Contrôle parental pour que les limites entrent en vigueur.

Visionnement de thèmes particuliers

Une fois que vous bloquez les thèmes particuliers, vous pouvez revenir en arrière et remettre certains thèmes sur *Voir* :

1. Déterminez les thèmes que vous voulez changer à *Voir*.
2. Appuyez sur la touche à flèche vers le bas pour atteindre la classification dont vous voulez modifier le thème, comme la langue (L) correspondant à TV-14.
3. Appuyez sur la touche à flèche vers la droite pour mettre en surbrillance un état de thème de contenu particulier.
4. Appuyez sur la touche OK pour ramener son état à . Votre enfant pourra alors regarder les émissions avec un contenu de langage adulte TV-14, mais pas les émissions avec un contenu de langage TV-MA.

Nota : Seul l'état du thème correspondant au (L) langage de la catégorie TV-14 passe à (V) *Voir*. Les thèmes des catégories supérieures, comme le langage pour la catégorie TV-MA, restent inchangés.

Conseil

Pour changer toutes les classifications de film ou d'émissions à *Voir*, appuyez sur la touche numérique 0.

Utilisation des fonctions du téléviseur

Classifications de la puce antiviolence Canada

La puce antiviolence canadienne supporte deux systèmes distincts de classifications : Anglais et français.

Catégorie	Système de classification pour le Canada anglais
18+	Adultes. Émissions destinées aux adultes de 18 ans et plus. Peut contenir des éléments de violence, un langage et un contenu à caractère sexuel qui pourrait être inadéquat pour des spectateurs de moins de 18 ans. Directives sur la violence : Pourrait contenir de la violence intégrée au développement de l'intrigue, des personnages ou du thème; destiné aux adultes. Autres directives de contenu : Pourrait contenir des scènes, un langage ou des représentations explicites de nudité ou de sexe.
14+	Spectateurs de 14 ans et plus. L'émission contient des thèmes ou un contenu qui pourrait ne pas convenir à des spectateurs de moins de 14 ans. Les parents sont sérieusement avisés de faire preuve de jugement avant d'autoriser le visionnement à des enfants de moins de 14 ans. Directives sur la violence : Pourrait contenir des scènes intenses de violence. Pourrait traiter de façon réaliste de thèmes adultes et de problèmes sociaux. Autres directives de contenu : Pourrait contenir des scènes de nudité et (ou) d'activité sexuelle. Les jurons pourraient être fréquents.
PG	Surveillance parentale suggérée. Émissions destinées à une audience générale, mais qui pourraient ne pas convenir à de jeunes enfants (de moins de 8 ans). Les parents pourraient considérer que certains contenus exigent la supervision d'un adulte pour des enfants de 8 à 13 ans. Directives sur la violence : La représentation de conflits et (ou) d'agression sera limité et modérée; pourrait contenir de la violence physique, fantaisiste ou surnaturelle. Autres directives de contenu : Pourrait contenir quelques jurons ou un langage légèrement suggestif. Pourrait également contenir de courtes scènes de nudité.
G	Tout public. Émissions jugées acceptables pour tous les groupes d'âge. Bien que non conçues spécifiquement pour les enfants, ces derniers pourraient faire partie de l'audience. Directives sur la violence : Contient très peu de violence physique, verbale ou émotionnelle. Tient compte des thèmes qui pourraient effrayer un jeune enfant, ne représente pas de scènes réelles de violence qui minimise ou évite les effets d'actes violents. Autres directives de contenu : Peut contenir de l'argot inoffensif, mais pas de jurons ou de scènes de nudité.
C8+	Enfants de 8 ans et plus. Émissions généralement considérées acceptables pour les enfants de 8 ans et plus puissent la visionner sans la supervision d'un adulte. Directives sur la violence : La violence ne sera pas présentée comme une façon privilégiée, acceptable ou unique de résolution des conflits, ou n'encouragera pas les enfant à perpétrer des actes dangereux qu'ils pourraient voir à l'écran. Toute représentation réaliste de violence sera rare, discrète ou peu intense et montrera les conséquences de ces actes. Autres directives de contenu : Aucun juron, contenu sexuel et aucune scène de nudité.
C	Enfants. Émission destinée aux enfants de moins de 8 ans. Directives sur la violence : Les thèmes sont sélectionnés de manière à ne pas menacer le sentiment de sécurité et de bien être des enfants. Aucune scène de violence réaliste. Les descriptions de comportement agressif seront rares et limitées à une représentation clairement imaginaire, comique ou irréelle. Autres directives de contenu : Aucun langage offensant ou contenu sexuel et aucune scène de nudité.

Suite à la page suivante...

Utilisation des fonctions du téléviseur

Catégorie	Système de filtrage TV pour le Canada français
18 ans +	Adultes. Émissions pour adultes seulement. Cette émission contient de la violence soutenue ou des scènes extrêmement violentes.
16 ans +	Spectateurs de 16 ans et plus. Les émissions ne conviennent pas aux moins de 16 ans. Cette émission contient des scènes fréquentes de violence ou des scènes de violence intense.
13 ans +	Spectateurs de 13 ans et plus. Les émissions pourraient ne pas convenir à des enfants de moins de 13 ans. Cette émission contient plusieurs scènes de violence ou une ou plusieurs scènes suffisamment violentes pour les troubler. Le visionnement en présence d'un adulte est fortement recommandé pour les enfants de moins de 13 ans.
8 ans +	Spectateurs de 8 ans et plus. Non recommandé pour les jeunes enfants. Cette émission convient à la plupart des audiences, mais contient de la violence légère ou occasionnelle qui pourrait troubler de jeunes enfants. Le visionnement en compagnie d'adultes est donc recommandé pour les jeunes enfants (moins de 8 ans) qui ne peuvent distinguer entre la réalité et l'imagination. Émissions généralement considérées acceptables pour les enfants de 8 ans et plus puissent la visionner sans la supervision d'un adulte. Directives sur la violence : La violence ne sera pas présentée comme une façon privilégiée, acceptable ou unique de résolution des conflits, ou n'encouragera pas les enfants à perpétrer des actes dangereux qu'ils pourraient voir à l'écran. Toute représentation réaliste de violence sera rare, discrète ou peu intense et montrera les conséquences de ces actes. Autres directives de contenu : Aucun juron, contenu sexuel et aucune scène de nudité.
G	Tout public. Cette émission convient à tous. Elle ne contient aucune violence, ou celle-ci est présentée de façon humoristique, comme une caricature ou de façon irréaliste.

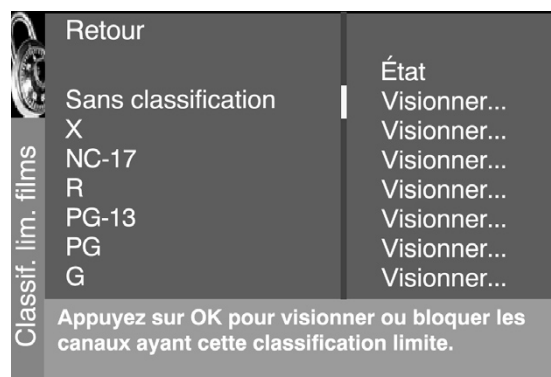
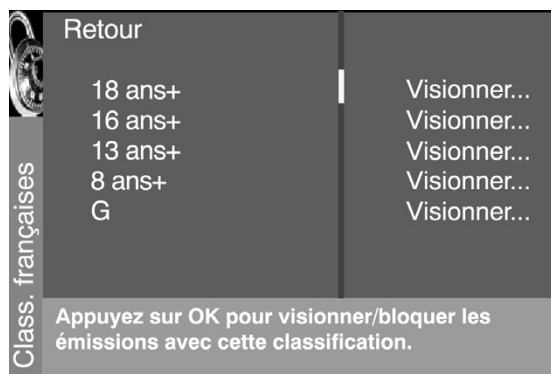

Blocage pour le filtrage canadien

Si vous recevez des émissions du Canada, vous pouvez bloquer les classifications du Canada anglais et du Canada français par classification seulement. Lorsque vous bloquez une classification particulière, vous bloquez automatiquement les classifications supérieures.

Pour bloquer les classifications canadiennes anglaises et françaises :

1. Sélectionnez la *Puce antiviolence Canada* dans le menu *Contrôle parental*.
2. Mettez en surbrillance les *Classif. anglaises* ou *françaises* et appuyez sur OK.
3. Déterminez le contenu des thèmes que vous voulez bloquer.
4. Appuyez sur la touche vers le bas pour atteindre la classification dont vous voulez changer le thème.
5. Appuyez sur la touche OK pour modifier son état à bloquer (l'icône de verrouillage apparaît et toutes les classifications supérieures à celle que vous avez sélectionnée sont verrouillées).

Classification limite films (puce antiviolence)

Fixez les limites en bloquant les films qui dépassent une catégorie d'âge spécifique.

Pour accéder au menu **Classif. lim. Films** :

1. Appuyez sur la touche MENU de la télécommande (le *MENU PRINCIPAL* du téléviseur apparaît).
2. Sélectionnez *Contrôle parental*.
3. Sélectionnez *Puce antiviolence É-U*.
4. Sélectionnez *Classif. lim. films*.

Blocage des catégories de films

Lorsque vous êtes dans le menu des *Classif. lim. films*, suivez les mêmes étapes que celles décrites pour les Classification limite TV.

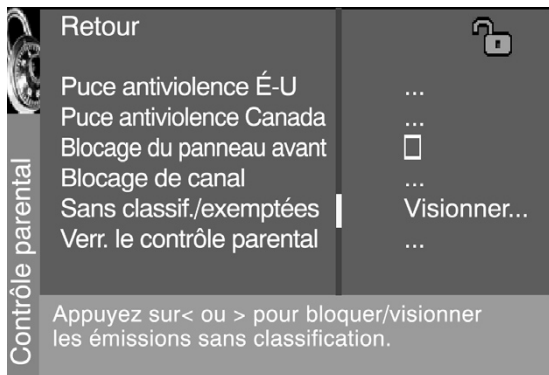

Blocage des émissions sans classification/exemptées

L'option *Sans classif./exemptées* vous permet de décider si les émissions que la puce antiviolence reconnaît comme étant « non cotées » peuvent être regardées ou non. Les émissions « non cotées » (sans classification) peuvent inclure les nouvelles, les sports, la politique, la religion, les émissions locales et la météo, les bulletins d'urgence, les déclarations publiques et les émissions qui n'ont pas été classifiées. L'option d'exemption s'applique aux émissions non cotées des États-Unis et du Canada, et les émissions canadiennes sont cotées *E*.

Visionner Toutes les émissions sans catégories sont disponibles.

Bloquer Toutes les émissions sans cote ne sont pas disponibles.

Nota : Vous devez vous rappeler d'activer la puce antiviolence pour que les limites entrent en vigueur.

Appuyez sur la flèche vers le bas pour mettre en surbrillance *Sans classif./exemptées*. Appuyez ensuite sur la flèche vers la droite pour passer de *Visionner* à *Bloquer*.

Verrouillage / déverrouillage du Contrôle parental

Cette option vous permet de verrouiller et de déverrouiller les réglages du Contrôle parental à l'aide d'un mot de passe.

Si vous ne bloquez pas les contrôles des parents, aucun des paramètres de la puce antiviolence, du Blocage des canaux ou du Blocage du panneau avant ne prendra effet.

Si vous oubliez votre mot de passe, appuyez sur la touche MENU et sélectionnez *Contrôle parental* (l'écran du mot de passe apparaît). Appuyez simultanément sur CH+ et VOL+ sur le panneau avant pendant huit secondes. Le *Contrôle parental* est déverrouillé et son menu apparaît. Vous pouvez entrer un nouveau mot de passe en verrouillant de nouveau le Contrôle parental.

Blocage du panneau avant

Cette option vous permet de bloquer (désactiver) ou de débloquer (activer) le panneau avant du téléviseur. La télécommande syntonise néanmoins le téléviseur sur n'importe quel canal. Si vous utilisez cette fonction comme méthode de Contrôle parental, retirez l'accès à toute télécommande capable de commander le téléviseur pendant que le panneau avant est bloqué.

N'oubliez pas de verrouiller le Contrôle parental après avoir changé l'état. Sinon, le blocage du panneau avant ne prendra pas effet.

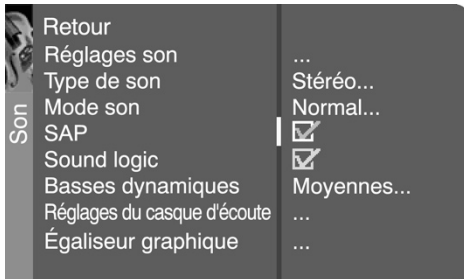

Menu Son

Le menu Son vous permet de régler la sortie audio. Pour accéder au menu Son, appuyez sur la touche MENU de la télécommande, puis sélectionnez *Son* dans le menu principal. Vous pouvez régler les articles audio suivants : *Réglages son*, *Type de son*, *Mode son*, *SAP*, *Sound Logic*, *Basses dynamiques*, *Réglages du casque d'écoute*, et *Égaliseur graphique*.

Réglages son Le sous menu de *Réglages son* contient les articles suivants :

Équilibre gauche/droite Utilisez la flèche vers la gauche ou vers la droite pour centrer la barre sous la flèche et équilibrer les haut-parleurs gauche et droit.

Type de son Appuyez sur touche la flèche vers la droite pour faire défiler les types d'audio disponibles qui commandent les types de sortie de son des haut-parleurs. Les options disponibles varient selon l'entrée sélectionnée.

Mono (disponible pour un visionnement TV régulier seulement) Lit les son en mono seulement. Utilisez ce réglage pour la réception d'émissions dont le signal stéréo est faible.

Stéréo Divise le signal audio reçu en voies gauche et droite. La plupart des émissions télévisées et des enregistrements sont en stéréophonie. La bannière de canaux affiche *Stereo* lorsque vous syntonisez une émission diffusée en stéréophonie.

Automatique (disponible pour un visionnement régulier seulement) Sélectionne le type de son à partir du signal en cours.

Gauche et *droit* (disponibles pour les entrées audio/vidéo seulement) Isole le canal gauche ou droit de l'alimentation en audio.

Mode son Appuyez sur la flèche vers la droite pour atteindre les modes audio disponibles, qui permettent un traitement spécial par l'entremise de vos haut-parleurs (selon vos réglages de *Type de son*).

Normal N'opère aucun traitement particulier, offre simplement le son mono ou stéréo fourni par le signal visionné.

Élargi Disponible seulement pour les signaux mono. « Élargit » le son des diffusions mono et des composants mono connectés à votre téléviseur pour donner un son plus ample.

Magique Disponible seulement pour les signaux stéréo. Donne un effet ambiophonique avec plus de basses.

SAP (Deuxième piste audio) Lit la piste sonore de l'émission dans une autre langue, si elle est disponible. Le moniteur affiche l'acronyme « SAP » lorsque l'émission que vous regardez est diffusée dans une deuxième langue. Le signal audio SAP est transmis en monophonie. Le système SAP sert également à diffuser un signal audio comportant des descriptions de l'image vidéo destinées aux malvoyants.

Sound logic Réduit la hausse soudaine et gênante du volume pendant les pauses commerciales et amplifie également les sons plus doux au cours des émissions. Vous évite de changer constamment le volume.

Basses dynamiques Rehausse la réponse des basses fréquences du téléviseur. Les options sont : *Désactivé*, *Moyen* et *Haut*.

Suite à la page suivante...

Utilisation du système de menus

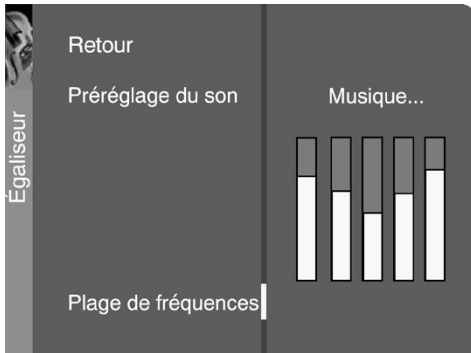

Réglages du casque d'écoute Affiche une liste des réglages disponibles : *Volume*, *Basse* et *Aigu*. L'option de *Son du casque d'écoute* vous permet de choisir entre stéréo, mono ou automatique. Ces descriptions sont identiques à celle du *Type de son* (voyez la page précédente).

Égaliseur graphique Vous permet de choisir un son spécifique au moyen de l'option *Préréglage du son*. Appuyez sur la flèche vers la droite pour faire défiler les options : *Standard*, *Film*, *Voix*, *Musique*, *Neutre*, *Jeu vidéo*, *Camescope* et *Personnel*.

La *Plage de fréquences* affiche les bandes des aigus et des basses réglées pour chaque option de *Préréglage du son*. Vous pouvez choisir une bande et la régler. Lorsque vous effectuez des réglages, l'option *Préréglage du son* passe automatiquement à *Personnel*. Appuyez sur la touche à flèche vers la droite pour sélectionner l'option (*Basses 100Hz*, *Bas moyen 500Hz*, *Moyen 1,5kHz*, *Aigu moyen 5kHz*, *Aigus 10kHz*) que vous voulez régler. Utilisez les touches à flèche vers le haut ou vers le bas pour régler le niveau.

Pour voir la plage de fréquences d'une autre option de *Préréglage du son*, appuyez sur la flèche vers la droite ou vers la gauche jusqu'à ce qu'aucune bande ne soit sélectionnée et que la *Plage de fréquences* soit en surbrillance. Appuyez ensuite sur la flèche vers le haut pour mettre en surbrillance *Préréglage du son*.



Menu Image

Le menu *Image* contient des menus et des commandes permettant de configurer les réglages vidéo suivants : *Réglages d'image avancés*, *Préréglage de l'image*, *Niveau du noir*, *Couleur*, *Contraste*, *Netteté*, *Vivacité des couleurs* et *Teinte*. Les options du menu *Image* s'appliquent pour la vidéo du téléviseur principal et pour les sélections d'entrée vidéo.

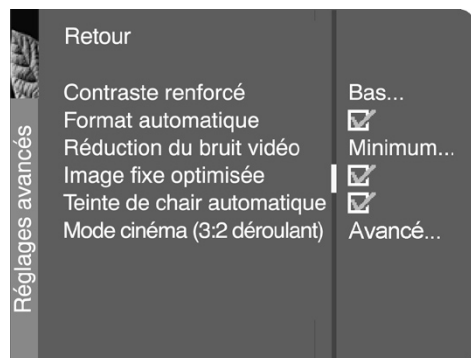

Réglages d'image avancés

Contraste renforcé Permet de régler le contraste de l'image en fonction de l'éclairage de la pièce. Appuyez sur la touche à flèche vers la droite pour choisir l'option qui décrit le mieux l'éclairage de la pièce : *Bas*, *Moyen* ou *Haut*.

Format automatique Lorsqu'il est activé (case cochée) le téléviseur détecte automatiquement le format de l'écran que le signal envoie pour chaque canal, de même que pour les canaux d'entrée.

Réduction du bruit vidéo Réduit le « bruit » d'image et tout autre type d'interférence. Ce réglage est particulièrement utile pour produire une image plus nette dans des conditions de signal analogique faible. Appuyez sur la flèche vers la droite pour choisir entre : *Désactivé* pour n'avoir aucune réduction de bruit; *Minimum* pour une image plus douce qui retient sa netteté et son détail; *Maximum* pour une image légèrement plus douce que le réglage *minimal*; *Maximum* pour une image encore plus douce que celle obtenue par les autres réglages (les détails de l'image sont légèrement atténués).

Image fixe optimisée Lorsque cette fonction est activée, rehausse les images fixes (par exemple, si vous visionnez un diaporama sur votre téléviseur HDTV ou si vous effectuez une pause sur image avec un disque DVD).

Teinte de chair automatique Lorsque activée (case cochée), minimise les variations de tons de chair de l'image du téléviseur.

Conseil :

Si l'image passe abruptement d'un format vers un autre pendant le visionnement normal, désactivez la fonction de format automatique.

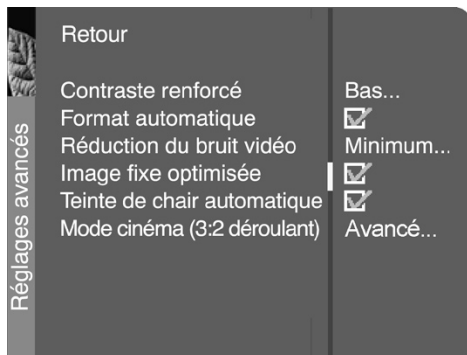

Mode cinéma (Déroulement inversé 3:2) Détecte automatiquement les sources vidéo enregistrées à l'origine sur le film (comme la plupart des films) et converties par la suite dans un format différent (lors des diffusions pour la télévision par exemple). Le mode Film modifie le signal converti pour qu'il ressemble le plus possible au signal d'origine. On l'appelle également de processus de déroulement inversé 3:2.

Avancé (recommandé) active la fonction seulement lorsque le téléviseur détecte que la qualité de lecture du film peut être améliorée. L'option **Avancé** est le réglage par défaut.

N'activez que dans de rares circonstances, lorsque le téléviseur est utilisé avec des sources de films (comme des disques DVD sur un lecteur à balayage non progressif).

Le réglage **Désactivé** désactive la mise à jour du film. Essayez ce réglage si vous croyez que le processus de déroulement inversé 3:2 crée des distorsions dans l'image.

Nota : Le format automatique et la réduction du bruit vidéo sont disponibles pour les entrées CMP1 si le format est 480i.

Préréglage de l'image Affiche une liste pour sélectionner l'un des préréglages de l'image : *Vivant*, *Cinématique*, *Naturel*, *Sports*, *Jeu vidéo*, *Camescope* ou *Personnel*. Choisissez le réglage qui convient le mieux à votre environnement. Vous pouvez configurer des préréglages d'image différents pour chaque entrée (y compris un pour vos canaux de télévision réguliers).

Niveau du noir Sert à régler la brillance de l'image.

Couleur Sert à régler la richesse de la couleur.

Contraste Sert à régler la différence entre les zones claires et foncées de l'image.

Netteté Sert à régler la netteté des contours dans l'image.

Nota : Vous pouvez régler la netteté pour chaque canal et chaque entrée. Ceci est utile si le signal est flou.

Vivacité des couleurs Affiche une liste de choix qui vous permet de sélectionner l'un des trois réglages automatiques des couleurs : *Froides* pour une palette de couleurs tirant sur le bleu; *Normales*; et *Chaudes* pour une palette de couleurs tirant sur le rouge. Le réglage chaud correspond à la norme NTSC de 6500 K.

Teinte Sert à régler l'équilibre entre les niveaux de rouge et de vert.

Lorsque vous modifiez l'un ou l'autre de ces réglages d'image, les *Préréglage de l'image* passent à *Personnel*. Utilisez les touches à flèche vers la gauche ou vers la droite pour effectuer les réglages. Pour revenir au menu *Image*, utilisez les touches à flèche vers le haut ou vers le bas.

Conseil :

Vous pouvez sélectionner un préréglage d'image différent (ou configurer un préréglage personnel différent) pour chaque entrée. La prise ANTENNA/CABLE compte pour une seule entrée.

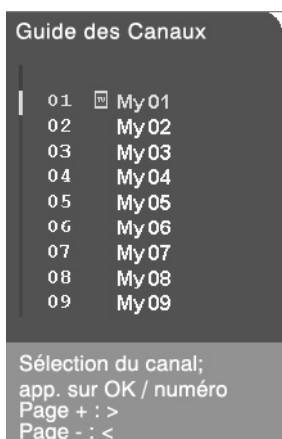

Menu Guide des Canaux

Vous permet de visionner et de sélectionner à partir de toute la liste de canaux et de leurs rubriques. Appuyez sur la touche GUIDE pour afficher le menu Guide des Canaux. Utilisez les touches à flèche vers le haut ou vers le bas pour faire défiler les options. Appuyez sur OK pour sélectionner et syntoniser le moniteur au canal mis en surbrillance. Appuyez sur le dernier chiffre d'un des canaux du guide pour syntoniser ce canal et quitter le guide des canaux à l'écran.

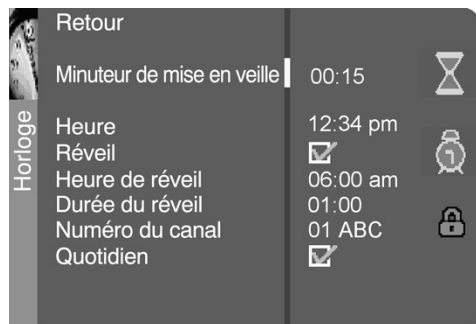

Menu Horloge

Minuteur de mise en veille Permet de régler l'heure d'extinction du téléviseur.

Heure Permet d'entrer l'heure actuelle. S'il est huit heures, par exemple, vous devez d'abord entrer le chiffre zéro (0), puis le chiffre huit (8). Utilisez la touche OK pour sélectionner AM ou PM.

Réveil Permet de régler l'heure d'allumage du téléviseur. Lorsque vous activez le Réveil, les options suivantes apparaissent :

Heure de réveil Permet de régler l'heure à laquelle vous voulez que le téléviseur s'allume.

Durée du réveil Permet de régler la période de temps pendant laquelle le téléviseur reste allumé.

Numéro du canal Permet de sélectionner un canal particulier que le téléviseur syntonisera une fois que le réveil aura été réglé.

Quotidien Permet de choisir l'activation quotidienne du réveil.

Nota : Le Réveil est disponible seulement lorsque l'heure a été réglée.

Menu Contrôle parental

Le menu Contrôle parental a été expliqué au chapitre 3. Voyez la page 25 pour obtenir des renseignements supplémentaires.



Menu Réglages

Le menu de Réglage vous permet de configurer le téléviseur pour qu'il s'ajuste à votre environnement et à vos préférences. Pour accéder au menu de *Régl.*, appuyez sur la touche MENU de la télécommande, puis sélectionnez *Régl.* dans le menu principal.

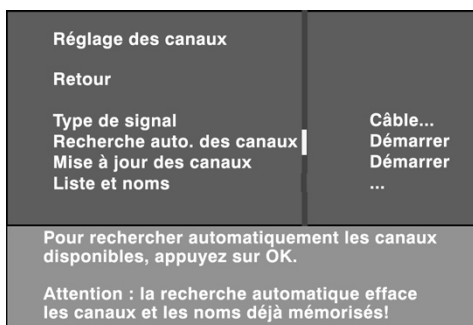

Réglage des canaux

Type de signal Le téléviseur choisit le type de signal lors du réglage initial. Si vous modifiez la manière dont vous recevez les diffusions par l'entrée d'antenne, vous devez modifier le réglage du *Type de signal*. Choisissez *Câble* si vous utilisez actuellement un réseau câblé ou un câblesélecteur pour recevoir les signaux de télévision. Choisissez *Antenne UHF/VHF* si vous utilisez actuellement une antenne pour recevoir ses signaux de télévision.

Recherche auto. des canaux Recherche les canaux reçus par le signal. Voyez la page 15 pour obtenir des renseignements supplémentaires.

Mise à jour des canaux Recherche pour tout canal ne figurant pas dans votre liste de canaux et l'y ajoute.

Liste et noms Modifiez les canaux dans la liste ou choisissez des noms pour chaque canal. Voyez la page 15 pour obtenir des renseignements supplémentaires.

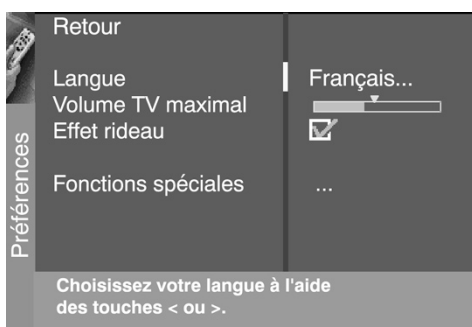

Préférences

Langue Affiche une liste d'options vous permettant de sélectionner la langue d'affichage des menus : *English*, *Español* ou *Français*.

Volume TV maximal Permet de régler le niveau de volume lorsque vous appuyez sur la touche VOL+. Mettez en surbrillance *Volume maximum* et maintenez appuyée la touche OK pour entendre le volume maximum. Assurez-vous que le volume n'a pas été coupé ou abaissé complètement.

Effet rideau Affiche l'intégralité de l'image en « ouvrant » à partir du milieu de l'écran lorsque le téléviseur est allumé. Masque l'image en la « fermant » à partir des côtés lorsque le téléviseur est éteint.

Fonctions spéciales *Allumage automatique* allume le téléviseur après une panne de courant; *Canal automatique* syntonise le téléviseur au canal programmé en tant que *Canal initial* lorsque l'*allumage automatique* est activé; *Volume automatique* règle le téléviseur au volume programmé dans le *Volume initial* lorsque l'*allumage automatique* est activé.

Suite à la page suivante...

Pannes de courant de courte et longue durée Pannes de courant

Les réglages de canal automatique et de volume automatique ne sont pas modifiés après une courte panne de courant (généralement moins de deux ou trois minutes). Le téléviseur se rallume au même niveau de volume et au même canal qu'avant la panne.

Les réglages de canal automatique et de volume automatique sont modifiés après une panne de courant de plusieurs minutes ou plus prolongée.

Utilisation du système de menus



Sous-titres De nombreuses émissions sont encodées avec des sous-titres, ce qui vous permet d'afficher la portion audio de l'émission à l'écran sous forme de texte.

Le sous-titrage n'est pas disponible en tout temps sur tous les canaux. Seules les émissions encodées spécialement sont disponibles avec sous-titrage. Si une émission est sous-titrée, les lettres *CC* s'affichent dans la bannière du canal. Voyez le chapitre 3 pour de plus amples informations sur la bannière du canal. Les options de sous-titres sont :

Sous-titres Vous permet de choisir le type d'affichage des sous-titres.

Désactivé Aucun sous-titre ne s'affiche.

Touj. activé Les sous-titres sont toujours affichés, s'ils sont disponibles.

En silence Affiche les sous-titres, si disponibles, lorsque le son du téléviseur est coupé au moyen de la touche MUTE. Les sous-titres ne sont pas affichés lorsque le son n'est pas coupé.

Mode de sous-titrage Affiche une liste de choix qui vous permet de sélectionner le mode d'affichage des sous-titres. Si vous hésitez entre ces modes, il est préférable de laisser le mode de sous-titrage à Sous-titres1 qui affiche la totalité du texte d'une émission dans la langue principale de votre région.



Syntonisation auto Affiche une liste de choix qui vous permet de syntoniser automatiquement le téléviseur au canal approprié lorsque vous appuyez sur une touche de composants (DVD ou AUX/HD) sur la télécommande. Voyez le chapitre 3 pour plus de détails à propos de la fonction de syntonisation automatique.

Convergence L'*auto convergence* règle automatiquement les tubes TV (ceci peut prendre quelques minutes, et vous pouvez ensuite affiner les réglages de convergence); la *Convergence vers le rouge* affiche l'écran de convergence vers le rouge et vous permet d'utiliser les touches à flèche pour aligner les images rouges et vertes; la *Convergence vers le bleu* affiche l'écran de convergence vers le bleu et vous permet d'utiliser les touches à flèche pour aligner les images bleues et vertes.

Dépannage

La plupart des problèmes posés par votre téléviseur peuvent être corrigés en consultant la liste de dépannage qui suit.

Nota pour les clients des États-Unis : Si vous préférez, nous pouvons vous fournir le nom d'un représentant de service autorisé qui, moyennant des frais, se rendra chez vous pour installer votre système de divertissement électronique et pour vous montrer à l'utiliser. Pour obtenir des détails sur ce service, appelez le 1 888 206-3359.

Pour obtenir de l'assistance supplémentaire pour votre produit RCA, veuillez visiter le site www.rca.com/customersupport.

Problèmes posés par le téléviseur

Le téléviseur ne s'allume pas

- Appuyez sur la touche TV.
- Assurez-vous que le téléviseur est branché.
- Assurez-vous que la prise murale (ou la rallonge) est « sous tension » en branchant un autre appareil.
- La télécommande pourrait être défectueuse. Appuyez sur le bouton POWER à l'avant du téléviseur. Si le téléviseur s'allume, essayez les solutions visant la télécommande à la page suivante.
- Les commandes du panneau avant sont peut-être verrouillées (désactivées). Utilisez la télécommande pour déverrouiller les commandes du panneau avant en sélectionnant *Blocage du panneau avant* dans le menu *Contrôle parental* et en appuyant sur OK pour enlever la coche de la case.
- Le téléviseur pourrait effectuer une vérification de diagnostic périodique. Attendez quelques minutes pour qu'il s'allume.

Les commandes ne fonctionnent pas

- Si vous utilisez la télécommande, appuyez d'abord sur la touche TV pour vous assurer que la télécommande est en mode TV.
- Les commandes du panneau avant sont peut-être verrouillées (désactivées). Utilisez la télécommande pour déverrouiller les commandes du panneau avant en sélectionnant *Blocage du panneau avant* dans le menu *Contrôle parental* et en appuyant sur OK pour enlever la coche de la case.
- Débranchez le téléviseur pendant dix minutes, puis rebranchez-le. Rallumez le téléviseur et essayez à nouveau.

Le téléviseur s'éteint à l'improviste

- Le minuteur de mise en veille a été activé. Voir les instructions à la page 36.
- Le circuit de protection électronique a peut-être été activé à cause d'une surtension. Attendez 30 secondes, puis rallumez le téléviseur. Si cela se produit fréquemment, la tension dans votre domicile est peut-être anormalement élevée ou faible.
- Débranchez. Attendez dix minutes. Rebranchez.

Le téléviseur s'allume à l'improviste

- Le réveil peut avoir été désactivé. Voir les instructions à la page 36.
- L'allumage automatique peut avoir été activé. Voir les instructions à la page 37.
- Vous avez peut-être appuyé accidentellement sur la touche CH+, CH- ou INPUT de la télécommande.

Écran vide

- Vérifiez si le composant connecté au téléviseur est allumé.
- Essayez un autre canal.
- Si vous essayez de visionner quelque chose qui joue sur un composant connecté au téléviseur (comme un disque DVD ou une vidéocassette), appuyez sur la touche TV de la télécommande, puis sur la touche INPUT jusqu'à l'obtention du bon canal d'entrée vidéo.

Pas de son, image normale

- Le son a peut-être été coupé. Essayez d'appuyer sur la touche d'augmentation du volume pour rétablir le son.
- Si vous utilisez S-vidéo ou Y, PB, PR, n'oubliez pas de connecter les prises audio gauche et droite du composant aux prises d'entrée audio L et R téléviseur.
- Les réglages du son sont peut-être incorrects. Voyez la page 33 pour obtenir des renseignements supplémentaires.

Impossible de sélectionner un certain canal

- Assurez-vous que la télécommande est en mode TV. Appuyez sur la touche TV de la télécommande et entrez le numéro de canal en utilisant les touches numériques.
- Le canal peut être bloqué ou non approuvé dans le menu du *Contrôle parental*.
- Si vous utilisez un magnétoscope, vérifiez si le bouton TV/VCR du magnétoscope est dans le bon mode (appuyez sur le bouton TV/VCR de votre magnétoscope).

Réception stéréo bruitée

- La station est peut-être faible. Utilisez le menu *Son* pour sélectionner un son mono.

Suite à la page suivante...

Autres informations

Pas d'image, pas de son, mais le téléviseur est allumé

- La fonction câble/antenne est peut-être mal réglée. Voyez à la page 37 les instructions détaillées.
- Le canal est peut-être vide — changez de canal.
- Si vous regardez votre magnétoscope et qu'il est connecté avec un câble coaxial à la prise ANTENNA/CABLE, syntonisez le téléviseur au canal 3 ou 4 (selon le canal sélectionné sur le sélecteur 3/4 à l'arrière de votre magnétoscope). Vérifiez également si le bouton TV/VCR du magnétoscope est dans le bon mode (appuyez sur le bouton TV/VCR de votre magnétoscope).

Son normal, mauvaise image

- Vérifiez les connexions d'antenne. Assurez-vous que tous les câbles sont solidement connectés aux prises.
- Essayez de régler la fonction de netteté pour améliorer les signaux faibles. Voyez les instructions à la page 35.

Les touches de volume ne changent pas le volume

- Vérifiez pour vous assurer que le volume n'est pas limité par la fonction de volume maximum. Voyez les instructions à la page 37.

L'image est fixe

- Vous avez activé la fonction d'Arrêt sur image en appuyant sur la touche FREEZE ou OK de la télécommande. Appuyez sur n'importe quelle touche pour désactiver cet arrêt.

Une boîte noire apparaît à l'écran

- Le sous-titrage est peut-être activé. Vérifiez *Sous-titres* dans le menu *Réglage*. Voyez les instructions à la page 38.

L'option d'Arrêt sur image ne fonctionne pas

- La fonction d'arrêt sur image n'est pas disponibles pour les entrées de vidéo à composantes (CMP1).

Un avertissement de pile faible est affiché

- Insérez de nouvelles piles dans la télécommande.

L'image passe abruptement d'un format vers un autre

- *Désactivez* la fonction de *Format automatique*. Voyez la page 34 pour plus de détails.

La télécommande ne fonctionne pas

- Il y a peut-être un objet entre la télécommande et le capteur de télécommande du composant. Assurez-vous que la voie est libre.
- La télécommande n'est peut-être pas dirigée directement vers le composant (téléviseur, magnétoscope, lecteur DVD, etc.) que vous essayez de faire fonctionner.
- La télécommande n'est peut-être pas dans le mode TV. Appuyez sur la touche TV de façon que la télécommande commande le téléviseur.
- Les piles de la télécommande sont peut-être faibles, mortes ou mal installées. Mettez des piles neuves dans la télécommande. (Notez que si vous retirez les piles, il vous faudra peut-être reprogrammer la télécommande pour commander d'autres composants.)
- Vous devrez peut-être décharger le microprocesseur de la télécommande : retirez les piles et appuyez sur la touche 1 pendant au moins une minute. Relâchez la touche, installez les piles et (au besoin) reprogrammez la télécommande.

Problèmes avec les Contrôles des parents ou la puce antiviolence

Les restrictions de classification ne fonctionnent pas

- Vous devez verrouiller les paramètres. Allez au *MENU PRINCIPAL* (appuyez sur la touche MENU de votre télécommande), sélectionnez *Contrôle parental*, sélectionnez *Verr. le contrôle parental*.

J'ai oublié mon mot de passe et je veux déverrouiller le téléviseur

- Si vous oubliez votre mot de passe, appuyez sur la touche MENU et sélectionnez *Contrôle parental* (l'écran du mot de passe apparaît). Maintenez appuyées simultanément les touches CH+ et VOL+ sur le panneau avant du téléviseur pendant huit secondes. Le Contrôle parental se déverrouille et vous pouvez réintroduire un mot de passe via l'option *Verr. le contrôle parental*.

La puce antiviolence ne me laisse pas regarder une émission même si elle n'est pas classée comme une émission violente

- Il se peut que le film soit coté NR (sans cote ou sans classification). Après avoir bloqué certaines catégories de films, vous devez régler séparément l'état de NR à *Voir/Visionner* si vous voulez voir les films de catégorie NR.

Information relative à la FCC

Cet équipement a été mis à l'essai et déclaré conforme aux limites prévues pour un appareil numérique de classe B, conformément à la partie 15 du règlement de la FCC. Ce règlement a pour but d'assurer une protection raisonnable contre le brouillage nuisible dans une installation résidentielle. Cet équipement produit, utilise et peut émettre de l'énergie en radiofréquence et, s'il n'est pas installé et utilisé conformément aux directives, il peut causer une interférence nuisible dans les communications radio. Cependant, il est impossible de garantir qu'aucune interférence ne se produira dans une installation particulière. Si cet équipement cause un brouillage de la réception de radio ou de télévision (que vous pouvez déterminer en éteignant puis en rallumant l'appareil), l'utilisateur est prié d'essayer de corriger l'interférence au moyen de l'une ou de plusieurs des mesures suivantes :

- Réorienter ou déplacer l'antenne de réception.
- Éloigner davantage l'appareil du récepteur.
- Brancher l'équipement dans une prise dont le circuit est différent de celui où est branché le récepteur.
- Consulter votre dépositaire ou un technicien expérimenté en radio / télévision pour obtenir de l'aide.

Cet appareil numérique de classe B est conforme à la NMB-003 (Norme sur le matériel brouilleur) du Canada.

Entretien et nettoyage

ATTENTION : ÉTEIGNEZ le téléviseur avant le nettoyage.

Vous pouvez nettoyer le téléviseur, au besoin, en utilisant un chiffon doux non pelucheux. N'oubliez pas de dépoussiérer de temps à autre les fentes d'aération du boîtier pour assurer une ventilation adéquate.

L'écran du téléviseur peut également être nettoyé avec un chiffon doux non pelucheux. Veillez à ne pas égratigner ni gâcher l'écran. Au besoin, vous pouvez utiliser un chiffon imbibé d'eau chaude. N'utilisez jamais d'agents nettoyants puissants, comme les produits à base d'ammoniaque ou les poudres abrasives. Ces nettoyants endommageront le téléviseur.

Lors du nettoyage, ne vaporisez pas de liquide directement sur l'écran et ne laissez aucun liquide couler le long de l'écran ou à l'intérieur du téléviseur. Évitez également de placer des boissons ou des vases remplis d'eau au-dessus du téléviseur. Ceci peut augmenter les risques d'incendie, d'électrocution ou d'endommagement du téléviseur.

Attention : L'utilisation de jeux vidéo ou tout autre accessoire projetant des images fixes pendant des périodes prolongées peut entraîner une impression permanente sur l'écran (ou sur l'écran des téléprojecteurs). DE PLUS, certains logos de réseaux/programmes, numéros de téléphone, etc., peuvent entraîner des dommages similaires. Ces dommages ne sont pas couverts par votre garantie.

Garantie limitée du téléviseur HDTV RCA

Ce que couvre votre garantie :

- Les défauts de matériaux ou de fabrication.

Durée après l'achat :

- Un (1) an à partir de la date d'achat pour la main-d'oeuvre.
- Un (1) an à partir de la date d'achat pour les pièces.
- Deux (2) ans à partir de la date d'achat pour le tube cathodique.

La période de garantie pour les appareils loués commence dès la première location ou 45 jours à compter de la date d'expédition, selon la première échéance.

Ce que nous ferons :

- Nous rembourserons à tout centre de service agréé les frais de main-d'oeuvre encourus pour réparer votre appareil.
- Nous rembourserons à tout centre de service agréé le coût du tube cathodique à image et des pièces de rechange neuves ou remises à neuf, à notre choix, que nécessitera la réparation de votre téléviseur.

Pour obtenir le service :

- Appelez le 1 877 RCA-HDTV, en ayant sous la main la date d'achat et le numéro de modèle de votre appareil.
- Un représentant essaiera de régler votre problème au téléphone.
- Si le représentant décide que votre appareil doit être réparé, il vous fournira les noms des centres de service agréés de votre localité.
- Demandez un service à domicile ou de cueillette et retour du centre de service, à condition que votre appareil se situe dans un territoire géographique couvert par le centre de service agréé. Dans le cas contraire, vous devez apporter votre appareil, à vos frais, au centre de service ou payer le coût facturé par le centre de service pour le transport de votre appareil entre votre domicile et le centre.
- Une preuve d'achat, comme une facture ou une quittance de facture qui indique que le produit respecte la période de la garantie, doit être présentée pour obtenir un service sous garantie. Pour les entreprises de location, la preuve de la première location est également exigée.

Ce que ne couvre pas votre garantie :

- La formation client. (Votre Manuel de l'utilisateur décrit l'installation, les réglages et le fonctionnement de votre appareil. Toute information supplémentaire devrait être obtenue auprès de votre dépositaire).
- L'installation et les réglages connexes.
- Les problèmes de réception de signal qui ne sont pas causés par votre appareil.
- Les dommages dus au mauvais usage ou à la négligence.
- Les piles.
- Les images brûlées sur l'écran.
- Les appareils modifiés ou incorporés dans d'autres produits.
- Les appareils achetés ou réparés à l'extérieur des États-Unis.
- Les cas de force majeure tels que, mais sans s'y limiter, les dommages par la foudre.

Enregistrement du produit :

- Veuillez remplir le formulaire en ligne d'enregistrement du produit sur RCA.com ou remplir et poster la carte d'enregistrement emballée avec l'appareil. Nous pourrions alors vous contacter plus facilement, si nécessaire. Le retour de la carte n'est pas obligatoire aux fins de la garantie.

Limitation de la garantie :

- LA GARANTIE ÉNONCÉE CI-DESSUS EST LA SEULE GARANTIE APPLICABLE À CE PRODUIT. TOUTE AUTRE GARANTIE EXPRESSE OU IMPLICITE (Y COMPRIS TOUTE GARANTIE IMPLICITE DE QUALITÉ MARCHANDE OU D'ADAPTATION À UN USAGE PARTICULIER) EST DÉCLINÉE PAR LA PRÉSENTE. AUCUNE INFORMATION DONNÉE VERBALEMENT OU PAR ÉCRIT PAR THOMSON INC., PAR SES AGENTS OU PAR SES EMPLOYÉS NE CONSTITUERA UNE GARANTIE OU N'ÉTENDRA LA PORTÉE DE LA PRÉSENTE GARANTIE.
- LA RÉPARATION OU LE REMPLACEMENT, TELS QU'OFFERTS PAR CETTE GARANTIE CONSTITUENT LE SEUL RECOURS DU CONSOMMATEUR. THOMSON INC. NE SERA AUCUNEMENT RESPONSABLE DES DOMMAGES INDIRECTS OU CONSÉCUTIFS RÉSULTANT DE L'UTILISATION DE CE PRODUIT OU DE L'INOBSERVATION DE QUELQUE GARANTIE QUE CE SOIT IMPLICITE OU EXPLICITE POUR CE PRODUIT. CETTE EXONÉRATION DE GARANTIES ET LA PRÉSENTE GARANTIE LIMITÉE SONT RÉGIES PAR LES LOIS DE L'ÉTAT D'INDIANA. SAUF POUR LES DISPOSITIONS PROHIBÉES PAR LES LOIS APPLICABLES, TOUTE GARANTIE IMPLICITE DE QUALITÉ MARCHANDE OU D'ADAPTATION À UN USAGE PARTICULIER RELATIVE À CE PRODUIT EST LIMITÉE À LA PÉRIODE DE GARANTIE APPLICABLE TELLE QUE DÉCRITE CI-DESSUS.

L'effet des lois provinciales sur cette garantie :

- Certaines provinces ou juridictions ne permettent pas l'exclusion ou la limitation des dommages indirects ou consécutifs, non plus que les limitations implicites quant à la durée d'une garantie, de sorte que les limitations ou exclusions énoncées ci-dessus pourraient être nulles dans votre cas.
- Cette garantie vous confère des droits juridiques spécifiques qui s'ajoutent aux autres droits éventuels qui peuvent varier d'une province à l'autre.

Si vous avez acheté votre appareil à l'extérieur des États-Unis :

- Cette garantie est nulle. Renseignez-vous auprès de votre détaillant au sujet de la garantie.

Les visites de service ne concernant pas un défaut de matériaux ou de fabrication ne sont pas couvertes en vertu de cette garantie. L'acheteur est entièrement responsable des coûts de telles visites de service.

Informations sur les accessoires

Vous pouvez ajouter plusieurs accessoires à votre téléviseur HDTV. Les prix sont sujets à des changements sans préavis. Tous les accessoires sont sujets à la disponibilité.

Des frais d'expédition et de manutention sont applicables et la loi nous oblige à percevoir la taxe de vente en vigueur dans chaque province, comté et localité où la marchandise est expédiée.

COMMENT PLACER UNE COMMANDE

Par téléphone : Ayez sous la main votre carte Visa, MasterCard ou Discover et appelez les numéros sans frais figurant ci-dessous. Utilisez ce numéro de téléphone uniquement pour commander des accessoires.

1 800 338-0376

En ligne : Vous pouvez acheter des accessoires au www.rca.com/accessories (selon la disponibilité)

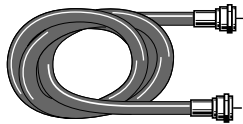

VH81 (0,9 m),
prix : 3,95 \$
VH82 (1,83 m),
prix : 4,95 \$

Câble vissable qui se fixe aux connecteurs ronds de l'antenne (appelé Type F de 75 ohms) à l'arrière de votre magnétoscope ou de votre téléviseur. Les extrémités se vissent aux connecteurs pour une connexion sûre.



VH976 (1,83 m),
prix : 7,95 \$
VH913 (3,66 m),
prix : 14,95 \$

Câble S-vidéo possède des connecteurs multibroches à chaque extrémité pour connecter les composants S-vidéo à votre téléviseur.

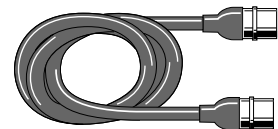

VH89 (1,83 m),
prix : 5,95 \$

Câble enfichable pour antenne qui s'attache aux connecteurs ronds pour antenne (appelé Type F de 75 ohms). Les fiches se connectent par une simple pression.

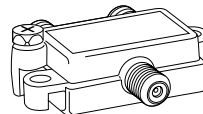

VH47, prix : 3,95 \$

Répartiteur de signal bidirectionnel Il vous permet de connecter un second téléviseur ou magnétoscope.

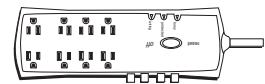

SCTV4000C,
prix : 49,95 \$

Protecteur contre la surtension assurant la protection de huit prises de courant, d'une prise coaxiale et d'une ligne téléphonique. Alarme sonore de panne par surtension. Garantie de 100 000 \$ sur l'équipement.

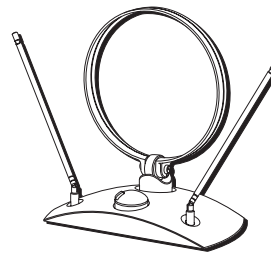

Antenne VHF/UHF/FM amplifiée Elle vous permet de passer facilement du signal de l'antenne à celui du câble ou du satellite sans débrancher l'antenne.

ANT200, prix : 49,95 \$

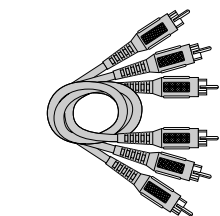

Câble avec extrémité en plaqué or
DT6DC (1,83 m), prix : 24,95 \$
DT12DC (3,66 m), prix : 34,95 \$

Câbles vidéo à composantes Câbles triples servant à connecter une source vidéo au téléviseur avec les prises Y, PR, PB.

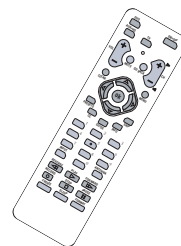

Télécommande C'est la télécommande qui est livrée avec votre téléviseur. Vous pouvez commander des télécommandes de remplacement ou supplémentaires au besoin.

264852, prix : 19,00 \$



VH83 (1,83 m, mono), prix : 5,95 \$
VH84 (1,83 m, stéréo), prix : 9,95 \$

Câble audio/vidéo standard avec fiches phono de type RCA.

A

Accessoires 44
 Allumage automatique 37
 Anglais, classifications
 canadiennes 29
 Antenne
 prise 12
 touche 17
 Aperçu des fonctions
 principales 2
 Audio/vidéo
 câbles 5
 prises 12
 AUX/HD, canal 24

B

Basses dynamiques 33
 Bloquer
 catégories d'âge 27
 catégories de films 31
 émissions sans code 32
 panneau avant 32
 thèmes 28
 Boutons/touches
 panneau avant 13
 télécommande 17

C

Câble coaxial 5
 Câbles 5, 44
 Câbles pour vidéo à
 composantes 5, 44
 Canal
 bannière 23
 noms 15
 recherche 15
 réglage 37
 Casque d'écoute 13, 34
 Catégories d'âge 27, 28
 Classifications de la puce anti-
 violence Canada 29, 30
 Classifications de la puce anti-
 violence É-U 25, 27
 Classifications limite 25, 31, 40
 CLEAR, touche 17
 CMP1, entrée 12, 24
 Codes pour la
 télécommande 22
 Couleur 35
 Connexions 5, 6, 7, 8, 9, 10, 11
 Contraste 35
 Contraste renforcé 34
 Contrôle parental
 menu 25
 problèmes 40
 verrouiller/déverrouiller 32

D

Dépannage 39
 Déroulement inversé 3:2 2, 35
 DVD
 canal 24
 connexion 6, 7, 10, 11
 touche 17, 24

E

Effet rideau 37
 Égaliseur graphique 34
 Émissions exemptées 32
 Entrée directe 20, 22
 Entrées 13, 24
 Entretien et nettoyage 40

F

FCC, renseignements 41
 Format auto 34, 40
 Format d'écran 17, 23, 24, 40
 Français, classifications
 canadiennes 30
 FREEZE 17, 40

G

Garantie 42
 GO BACK, touche 18
 GUIDE, touche 18, 35

H

Heure 23, 36
 HDTV, syntoniseur 6, 7

I

INFO, touche 18
 Informations sur la sécurité 1, 4
 Image
 fixe optimisée 34
 menu 34
 préréglages 35

L

Langues, sélection 15, 37
 Liste normale 15

M

Menu
 audio 33
 guide des canaux 35
 horloge 36
 image 34
 qualité de l'image 34
 réglage 15, 37, 38
 son 33
 touche 18

Minuteur de mise
 en veille 23, 36
 Mise à jour automatique
 des canaux 37
 Mode film 35
 Modes, télécommande 21
 Mono 33
 Mots de passe 32, 40

N

Netteté 35
 Noms 15, 37

O

OK, touche 18
 ON•OFF, touche 17

P

Panneau avant
 blocage 32
 entrées 13
 touches 13
 Piles 14
 POWER sur tableau avant 13
 Préférences 37, 38
 Prises 12, 24
 Problèmes du téléviseur 39
 Processeur de l'audio 33
 Programmation de la
 télécommande 19, 20
 Puce antiviolence
 canada, classifications 29, 30
 catégorie d'âge 25
 É-U, classifications 27
 limite des classifications de
 films 31
 problèmes 40
 thèmes 25

R

Récepteur satellite 8, 9
 Recherche automatique
 des canaux 15, 37
 Recherche automatique
 du code 19
 Réduction du bruit vidéo 34
 Réglage de la syntonisation
 auto des canaux 24
 Réglage initial 15, 15
 Réveil 36

S

Sans cote (classification),
 émissions 32
 SAP (Deuxième piste audio)
 23, 33
 Saut de publicités 18, 23
 SKIP, touche 18, 23
 Son
 menu 33, 34
 préréglages 18, 33, 34
 Son coupé 18, 33, 38
 Sound logic 33
 Sous-titres 37, 38
 Stéréo 23, 33, 39
 S-vidéo
 câble 5, 44
 prise 12, 13
 Syntonisation auto 23, 24, 38

T

Teinte 35
 Teinte de chair automatique 34
 Télécommande
 codes de programmation 22
 installation des piles 14
 programmation 19
 touches 17
 universelle 21
 Thèmes 28
 Touche AUX 18
 Touches à flèche 17
 Touches de composants 17, 18,
 21, 23, 24, 38
 Transport, touches 18
 TV, touche 18
 Type de signal 37

V

VCR 6, 7, 8, 9, 10, 11, 24
 Verrouillage, Contrôles des
 parents 32
 Vivacité des couleurs 35
 Volume TV maximal 37

Y

Y PB PR, prises 12

Visitez le site Web RCA à l'adresse www.rca.com

Nous vous prions de ne pas envoyer de produits à l'adresse d'Indianapolis indiquée dans ce manuel ou sur l'emballage, ce qui ne ferait que retarder la réparation de votre produit.

Thomson Inc.
10330 North Meridian Street
Indianapolis, IN 46290

©2004 Thomson Inc.
Marque(s) de commerce® déposée(s)
Marca(s) Registrada(s)
Imprimé aux É.-U.
TOCOM 16379940



Free Manuals Download Website

<http://myh66.com>

<http://usermanuals.us>

<http://www.somanuals.com>

<http://www.4manuals.cc>

<http://www.manual-lib.com>

<http://www.404manual.com>

<http://www.luxmanual.com>

<http://aubethermostatmanual.com>

Golf course search by state

<http://golfingnear.com>

Email search by domain

<http://emailbydomain.com>

Auto manuals search

<http://auto.somanuals.com>

TV manuals search

<http://tv.somanuals.com>