

RCA

LED Television User's Guide

Hospital





J22HE820
J26HE820

J32HE720
J42HE820

Made for Today



Important Information

 CAUTION RISK OF ELECTRIC SHOCK DO NOT OPEN		 The lightning flash with arrowhead symbol, within an equilateral triangle, is intended to alert the user to the presence of uninsulated "dangerous voltage" within the product's enclosure that may be of sufficient magnitude to constitute a risk of electric shock to persons.
CAUTION: TO REDUCE THE RISK OF ELECTRIC SHOCK DO NOT REMOVE COVER (OR BACK). NO USER SERVICEABLE PARTS INSIDE. REFER TO QUALIFIED SERVICE PERSONNEL.		The exclamation point within an equilateral triangle is intended to alert the user to the presence of important operating and maintenance (servicing) instructions in the literature accompanying the appliance.

WARNING

TO PREVENT FIRE OR SHOCK HAZARDS, DO NOT EXPOSE THIS PRODUCT TO RAIN OR MOISTURE.

Product Registration

Please fill out the product registration card (packed separately) and return it immediately. For US customers: Your RCA Consumer Electronics product may also be registered at <http://www.rcacommercialtv.com>. Registering this product allows us to contact you if needed.

Product Information

Keep your sales receipt to obtain warranty parts and service and for proof of purchase. Attach it here and record the serial and model numbers in case you need them. These numbers are located on the product.

Model No. _____

Serial No. _____

Purchase Date: _____

Dealer/Address/Phone: _____

NOTE TO CABLE TV INSTALLER

This reminder is provided to call the CATV system installer's attention to Article 820-40 of the National Electric Code (U.S.A.). The code provides guidelines for proper grounding and, in particular, specifies that the cable ground shall be connected to the grounding system of the building, as close to the point of the cable entry as practical.

Important Information

CAUTION

Do not attempt to modify this product in any way without written authorization from RCA. Unauthorized modification could void the user's authority to operate this product.

CAUTION

THESE SERVICING INSTRUCTIONS ARE FOR USE BY QUALIFIED SERVICE PERSONNEL ONLY. TO REDUCE THE RISK OF ELECTRIC SHOCK, DO NOT PERFORM ANY SERVICING OTHER THAN THAT CONTAINED IN THE OPERATING INSTRUCTIONS UNLESS YOU ARE QUALIFIED TO DO SO.

WARNING

Apparatus shall not be exposed to dripping or splashing and no objects filled with liquids, such as vases, should be placed on the apparatus.

CAUTION

When used outside of U.S., other power-supply cords may be used if the cord is approved by the local regulating agency.

CLEANING AND DISINFECTION

Clean the exterior of this television by removing dust with a lint-free cloth.

CAUTION: To avoid damage to the surface of the television, do not use abrasive or chemical cleaning agents.

This apparatus with class I construction shall be connected to a main socket outlet with a protective earthing connection.

Important Information

DISCONNECTING DEVICE FROM MAINS

Main plug is the disconnecting device. The plug must remain readily operable.

IMPORTANT SAFEGUARDS FOR YOU AND YOUR NEW PRODUCT

YOUR PRODUCT HAS BEEN MANUFACTURED AND TESTED WITH YOUR SAFETY IN MIND. HOWEVER, IMPROPER USE CAN RESULT IN POTENTIAL ELECTRICAL SHOCK OR FIRE HAZARDS. TO AVOID DEFEATING THE SAFEGUARDS THAT HAVE BEEN BUILT INTO YOUR NEW PRODUCT, PLEASE READ AND OBSERVE THE FOLLOWING SAFETY POINTS WHEN INSTALLING AND USING YOUR NEW PRODUCT, AND SAVE THEM FOR FUTURE REFERENCE. OBSERVING THE SIMPLE PRECAUTIONS DISCUSSED IN THIS MANUAL CAN HELP YOU GET MANY YEARS OF ENJOYMENT AND SAFE OPERATION THAT ARE BUILT INTO YOUR NEW PRODUCT.

Note

- If the TV feels cold to the touch, there may be a small "flicker" when it is turned on. This is normal, there is nothing wrong with the TV.
- Some minute dot defects may be visible on the screen, appearing as tiny red, green, or blue spots. However, they have no adverse effect on the TV's performance.
- Avoid touching the LED screen or holding your finger(s) against it for long periods of time. Doing so may produce some temporary distortion effects on the screen.

REGULATORY INFORMATION

This equipment has been tested and found to comply with the limits for a Class B digital device, pursuant to Part 15 of the FCC Rules.

These limits are designed to provide reasonable protection against harmful interference when the equipment is operated in a residential installation.

This equipment generates, uses and can radiate radio frequency energy and, if not installed and used in accordance with the instruction manual, may cause harmful interference to radio communications.

However, there is no guarantee that interference will not occur in a particular installation.

If this equipment does cause harmful interference to radio or television reception, which can be determined by turning the equipment off and on, the user is encouraged to try to correct the interference by one or more of the following measures:

- Reorient or relocate the receiving antenna.
- Increase the separation between the equipment and receiver.
- Connect the equipment into an outlet on a circuit different from that to which the receiver is connected.
- Consult the dealer or an experienced radio/TV technician for help.

CAUTION

Changes or modifications not expressly approved by the party responsible for compliance could void the user's authority to operate the equipment.

THE PARTY RESPONSIBLE FOR PRODUCT COMPLIANCE
(RCA Commercial Electronics)
(TELEPHONE NO : 1-800-RCA-2161)

IMPORTANT SAFETY INSTRUCTIONS

Read before operating equipment

1. Read these instructions.
2. Keep these instructions.
3. Heed all warnings.
4. Follow all instructions.
5. Do not use this apparatus near water.
6. Clean only with dry cloth.
7. Do not block any ventilation openings. Install in accordance with the manufacturer's instructions.
8. Do not install near any heat sources such as radiators, heat registers, stoves, or other apparatus (including amplifiers) that produce heat.
9. Do not defeat the safety purpose of the polarized or grounding-type plug. A polarized plug has two blades with one wider than the other. A grounding type plug has two blades and a third grounding prong. The wide blade or the third prong is provided for your safety. If the provided plug does not fit into your outlet, consult an electrician for replacement of the obsolete outlet.
10. Protect the power cord from being walked on or pinched particularly at plugs, convenience receptacles, and the point where they exit from the apparatus.
11. Only use attachments/accessories specified by the manufacturer.
12. Use only with the cart, stand, tripod, bracket, or table specified by the manufacturer, or sold with the apparatus. When a cart is used, use caution when moving the cart/apparatus combination to avoid injury from tip-over.
13. Unplug this apparatus during lightning storms or when unused for long periods of time.
14. Refer all servicing to qualified service personnel. Servicing is required when the apparatus has been damaged in any way, such as power-supply cord or plug is damaged, liquid has been spilled or objects have fallen into the apparatus, the apparatus has been exposed to rain or moisture, does not operate normally, or has been dropped.
15. If an outside antenna or cable system is connected to the product, be sure the antenna or cable system is grounded so as to provide some protection against voltage surges and built-up static charges. Section 810 of the National Electrical Code, ANSI/NFPA No. 70-1984 (Section 54 of Canadian Electrical Code, Part 1) provides information with respect to proper grounding of the mast and supporting structure, grounding of the lead-in wire to an antenna-discharge unit, size of grounding conductors, location of antenna-discharge unit, connection to grounding electrodes, and requirements for the grounding electrode. See following example.

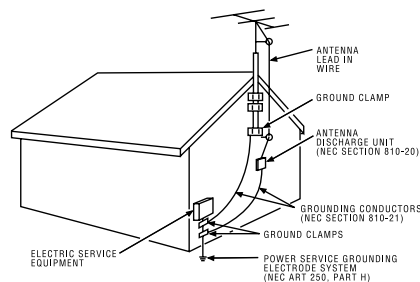

Table of Contents

Important Information	2
IMPORTANT SAFETY INSTRUCTIONS	5

Chapter 1: Connections and Setup

Things to Consider Before You Connect	7
Protect Against Power Surges	7
Protect Devices from Overheating	7
Position Cables Properly to Avoid Audio Interference	7
Use Indirect Light	7
Remote Control	7
Check Supplied Parts	7
Controls And Connectors	8
Front Panel - J22HE820	8
Rear Panel - J22HE820	9
Front Panel - J26HE820	10
Rear Panel - J26HE820	11
Front Panel - J32HE720	12
Rear Panel - J32HE720	13
Front Panel - J42HE820	14
Rear Panel - J42HE820	15
Connections	16
Wall mount Installation	16
Vesa Standard TV Mounts - 22/26 inches	17
Vesa Standard TV Mounts - 32/42 inches	18
Antenna Connection	19
VCR Connection	20
DVD Connection	22
HDSTB Connection	24
External A/V Source	26
Headphone	26
USB Port	26
Pillow Speaker Wiring	27
PC Connection	28
Resolution	29

Chapter 2: Using the Remote Control

Basic(User) Remote	30
Master(Installer) Remote	32
Put Batteries in the Remote	33

Chapter 3: How to clone TV

Learning: Copying your settings out of the TV	34
Teaching: Placing settings into TV	35

Chapter 4: Basic Operation

Plug in the TV	36
Turn on the TV	36
Channel Scan	36
Channel Selection	36
Volume Adjustment	36
Sound Mute	36
Source Selection	37
Language Selection	37

Chapter 5: Commercial Interface Menus

Chapter 6: User Operations

Chapter 7: Using the TV's Features

On Screen Menus	43
Setting up the TV Channel List	44
Auto Scan	44
Add / Delete a Channel	45
Picture Controls	46
Adjusting The Picture Controls	46
Manual Picture Controls	47
Adaptive Back Light	48
Reset Picture Mode	48
Advanced Video	49
Dynamic Noise Reduction	49
Adaptive Luma Control	50
Flesh Tone	50
Blue Stretch	51
Blue Mute	51
Gamma	52
Color Temperature	53
Screen Mode	54
Sound Controls	55
Adjusting The Sound Controls	55
Manual Sound Controls	56
Sound Surround	57
Stereo/SAP Broadcast Setup	57
Audio Language	58
Speaker Type	58
Captions	59
Closed Caption - Analog	59
Closed Caption - Digital	60
Digital Closed Caption Options	61
Time Setting	62
Time Zone Settings	62
Auto Time Settings	63
Manual Time Settings	64
Auto On /Off Time Settings	65
Sleep Timer	66
Reset	67
Reset Default	67
Parental Control	68
Entering your password	68
Set Password	68
Ratings - Enable / Disable	69
TV Ratings for USA	70
Movie Ratings	72
English TV Ratings for Canada	73
French TV Ratings for Canada	74
Downloadable Rating	75
Block Unrated	76
Clean All	76
Setting the PC Mode	77
Automatic Screen Adjustment	77
Manual Screen Adjustment	78
USB Functions	79
USB Settings	79
Specification	80
Chapter 8: Other Information	
Troubleshooting	84
Limited Warranty	85
Care and Cleaning	86
CHILD SAFETY	87

Chapter 1: Connections and Setup

Things to Consider Before You Connect

Protect Against Power Surges

- Connect all devices before you plug any of their power cords into the wall outlet or power strip. Never plug your TV into an outlet that is controlled by a wall switch.
- Turn off the TV and/or device(s) before you connect or disconnect any cables.
- Make sure all antennas and cables are properly grounded. Refer to the Important Safety Instructions at the beginning of the User's Guide.

Protect Devices from Overheating

- Don't block ventilation holes on any of the devices. Arrange the devices so that air can circulate freely.
- Don't stack devices.
- If you place devices in a stand, make sure you allow adequate ventilation.
- If you connect an audio receiver or amplifier, place it on the top shelf so the heated air from it won't flow around other devices.

Position Cables Properly to Avoid Audio Interference

- Insert each cable firmly into the designated jack.
- If you place devices above the TV, route all cables down the side of the back of the TV instead of straight down the middle.
- If your antenna uses 300-ohm twin lead cables, do not coil the cables. Also, keep the twin lead cables away from audio/video cables.
- Use shielded interface cables with ferrite cores to maintain compliance for this product.

Use Indirect Light

Don't place the TV where sunlight or room lighting will be directed toward the screen. Use soft or indirect lighting.

Remote Control

You will need a master remote or USB Cloner to set up the TV. Contact your RCA Commercial Distributor to purchase these.

Check Supplied Parts

Check that the following parts were packed with your product.

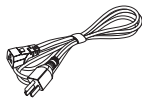

Power Cord

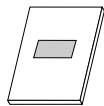

Owner's Manual

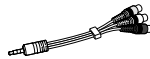

Composite Gender Cable

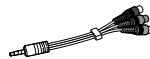

Component Gender Cable



Master and Guest Remote (Optional)

Note

- If you need to replace your remote, call 1-800-RCA-2161. A shipping and handling fee, and the appropriate sales tax will be charged upon ordering. Have your Visa, MasterCard, or Discover Card ready.
- Stand Base, Stand Body images shown may differ from your TV.

Chapter 1: Connections and Setup

Front Panel - J22HE820



- 1. VOL- / VOL+**
Adjusts sound level and menu settings.
- 2. CH ∨ / CH ∧**
Select a channel and menu settings.
- 3. SOURCE**
Selects the **TV**, **AV(AV1)**, **Side AV(AV2)**, **S-Video**, **YPBPR**, **VGA**, **HDMI1**, **HDMI2** or **USB** mode.
- 4. MENU**
Display on screen menus.
- 5. POWER**
Switches the set on or off.
- 6. Power Indicator**
Illuminates to bright blue when the TV is on. When the TV is powered off, this LED is also off.
Remote control sensor
Accepts the IR signal of remote controller.

Note

- Image shown may differ from your TV.

Chapter 1: Connections and Setup

Rear Panel - J22HE820

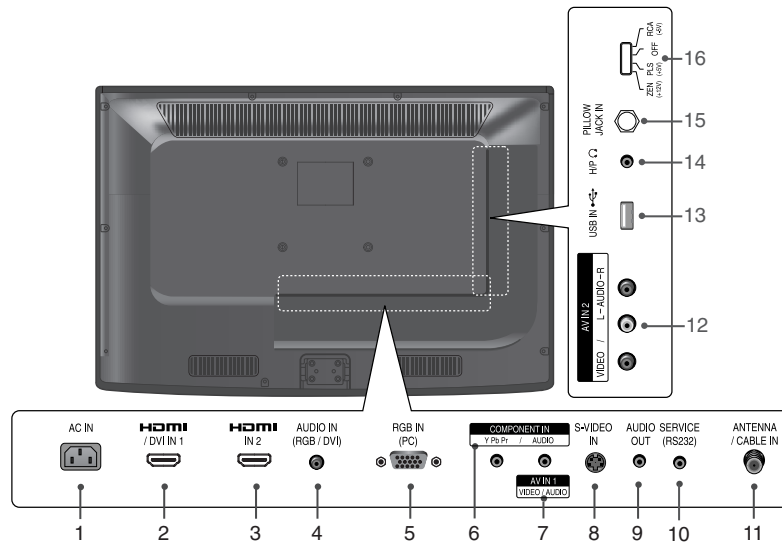

1. AC IN

This TV operates on AC power.

2. HDMI/DVI IN1

Connect to the HDMI jack for device with HDMI output.

This input can also be used as a DVI connection with separate analog audio inputs.

3. HDMI IN2

Connect to the HDMI jack for device with HDMI output.

4. AUDIO IN (RGB/DVI)

Connect to the audio output jack on your PC.

5. RGB IN (PC)

Connect to the video output jack on your PC.

6. COMPONENT IN (YPbPr)

Video/Audio inputs for Component.

7. AV IN 1

Connects to your Audio/Video devices using a composite (Yellow/Red/White) cable.

8. S-VIDEO IN

Connects to your video devices using an S-Video cable.

9. AUDIO OUT

Connect analog audio to various types of equipment.

10. SERVICE (RS232)

This port is used for service.

11. ANTENNA/CABLE IN

Connect to your antenna or cable box for TV signal.

12. AV IN 2

Connects to your Audio/Video devices using a composite (Yellow/Red/White) cable.

13. USB IN

USB device interface.

14. Headphone

Connect the headphone plug to this socket.

15. PILLOW JACK IN

Used to connect to pillow speaker.

16. SELECTION SWITCH

Selects the protocols and logic levels used on the pillow-speaker port.

Warning

This switch controls the voltage levels used to power an external pillow speaker. It allows the television to interface to different pillow speaker types (RCA, LG/Zenith, Philips). Setting this switch incorrectly could damage your pillow speaker device.

Note

- Image shown may differ from your TV.

Chapter 1: Connections and Setup

Front Panel - J26HE820

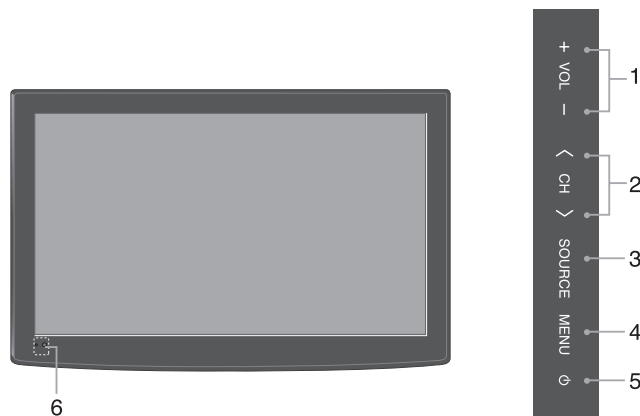

- 1. VOL- / VOL+**
Adjusts sound level and menu settings.
- 2. CH \vee / CH \wedge**
Select a channel and menu settings.
- 3. SOURCE**
Selects the **TV**, **AV(AV1)**, **Side AV(AV2)**, **S-Video**, **YPBPR**, **VGA**, **HDMI1**, **HDMI2** or **USB** mode.
- 4. MENU**
Display on screen menus.
- 5. POWER**
Switches the set on or off.
- 6. Power Indicator**
Illuminates to bright blue when the TV is on. When the TV is powered off, this LED is also off.
Remote control sensor
Accepts the IR signal of remote controller.

Note

- Image shown may differ from your TV.

Chapter 1: Connections and Setup

Rear Panel - J26HE820

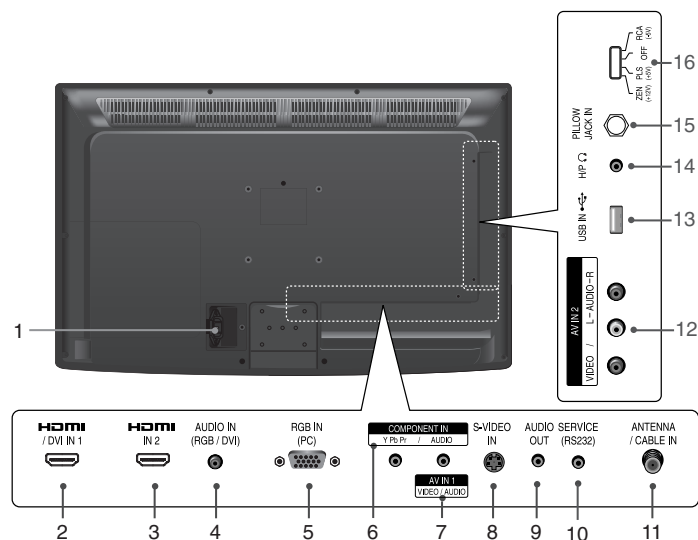

1. AC IN

This TV operates on AC power.

2. HDMI/DVI IN 1

Connect to the HDMI jack for device with HDMI output.

This input can also be used as a DVI connection with separate analog audio inputs.

3. HDMI IN 2

Connect to the HDMI jack for device with HDMI output.

4. AUDIO IN (RGB/DVI)

Connect to the audio output jack on your PC.

5. RGB IN (PC)

Connect to the video output jack on your PC.

6. COMPONENT IN (YPbPr)

Video/Audio inputs for Component.

7. AV IN 1

Connects to your Audio/Video devices using a composite (Yellow/Red/White) cable.

8. S-VIDEO IN

Connects to your video devices using an S-Video cable.

9. AUDIO OUT

Connect analog audio to various types of equipment.

10. SERVICE (RS232)

This port is used for service.

11. ANTENNA/CABLE IN

Connect to your antenna or cable box for TV signal.

12. AV IN 2

Connects to your Audio/Video devices using a composite (Yellow/Red/White) cable.

13. USB IN

USB device interface.

14. Headphone

Connect the headphone plug to this socket.

15. PILLOW JACK IN

Used to connect to pillow speaker.

16. SELECTION SWITCH

Selects the protocols and logic levels used on the pillow-speaker port.

Warning

This switch controls the voltage levels used to power an external pillow speaker. It allows the television to interface to different pillow speaker types (RCA, LG/Zenith, Philips). Setting this switch incorrectly could damage your pillow speaker device.

Note

- Image shown may differ from your TV.

Chapter 1: Connections and Setup

Front Panel - J32HE720

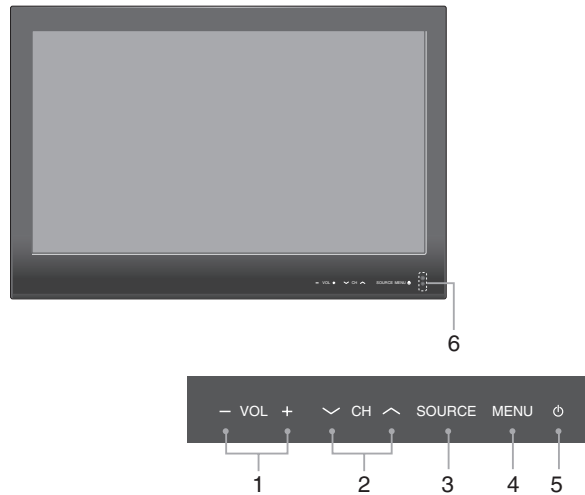

- 1. VOL- / VOL+**
Adjusts sound level and menu settings.
- 2. CH \downarrow / CH \uparrow**
Select a channel and menu settings.
- 3. SOURCE**
Selects the **TV**, **AV(AV1)**, **Side AV(AV2)**, **S-Video**, **YPBPR**, **VGA**, **HDMI1**, **HDMI2** or **USB** mode.
- 4. MENU**
Display on screen menus.
- 5. POWER**
Switches the set on or off.
- 6. Power Indicator**
Illuminates to bright blue when the TV is on. When the TV is powered off, this LED is also off.
Remote control sensor
Accepts the IR signal of remote controller.

Note

- Image shown may differ from your TV.

Chapter 1: Connections and Setup

Rear Panel - J32HE720

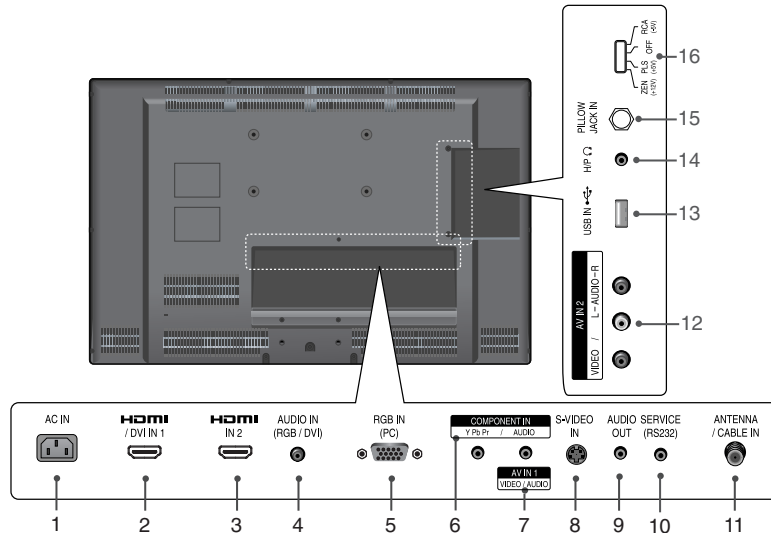

1. AC IN

This TV operates on AC power.

2. HDMI/DVI IN1

Connect to the HDMI jack for device with HDMI output.

This input can also be used as a DVI connection with separate analog audio inputs.

3. HDMI IN2

Connect to the HDMI jack for device with HDMI output.

4. AUDIO IN (RGB/DVI)

Connect to the audio output jack on your PC.

5. RGB IN (PC)

Connect to the video output jack on your PC.

6. COMPONENT IN (YPbPr)

Video/Audio inputs for Component.

7. AV IN 1

Connects to your Audio/Video devices using a composite (Yellow/Red/White) cable.

8. S-VIDEO IN

Connects to your video devices using an S-Video cable.

9. AUDIO OUT

Connect analog audio to various types of equipment.

10. SERVICE (RS232)

This port is used for service.

11. ANTENNA/CABLE IN

Connect to your antenna or cable box for TV signal.

12. AV IN 2

Connects to your Audio/Video devices using a composite (Yellow/Red/White) cable.

13. USB IN

USB device interface.

14. Headphone

Connect the headphone plug to this socket.

15. PILLOW JACK IN

Used to connect to pillow speaker.

16. SELECTION SWITCH

Selects the protocols and logic levels used on the pillow-speaker port.

Warning

This switch controls the voltage levels used to power an external pillow speaker. It allows the television to interface to different pillow speaker types (RCA, LG/Zenith, Philips). Setting this switch incorrectly could damage your pillow speaker device.

Note

- Image shown may differ from your TV.

Chapter 1: Connections and Setup

Front Panel - J42HE820



- 1. VOL- / VOL+**
Adjusts sound level and menu settings.
- 2. CH ∨ / CH ∧**
Select a channel and menu settings.
- 3. SOURCE**
Selects the **TV**, **AV(AV1)**, **Side AV(AV2)**, **S-Video**, **YPBPR**, **VGA**, **HDMI1**, **HDMI2** or **USB** mode.
- 4. MENU**
Display on screen menus.
- 5. POWER**
Switches the set on or off.
- 6. Power Indicator**
Illuminates to bright blue when the TV is on. When the TV is powered off, this LED is also off.
Remote control sensor
Accepts the IR signal of remote controller.

Note

- Image shown may differ from your TV.

Chapter 1: Connections and Setup

Rear Panel - J42HE820

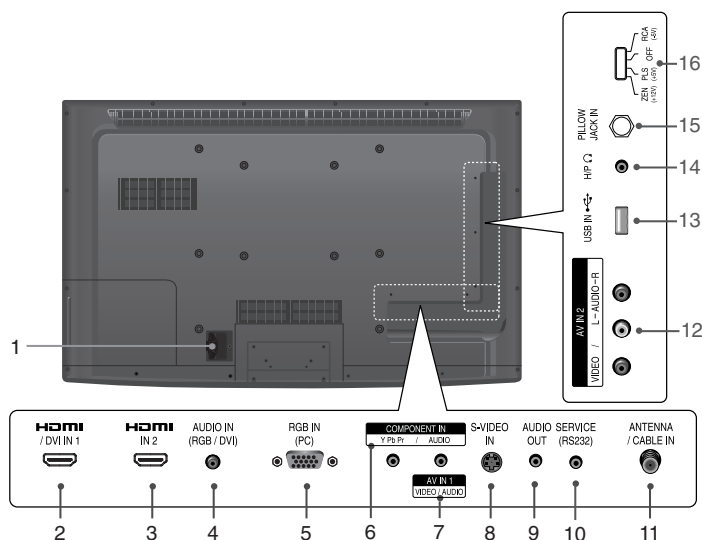

1. AC IN

This TV operates on AC power.

2. HDMI/DVI IN 1

Connect to the HDMI jack for device with HDMI output.

This input can also be used as a DVI connection with separate analog audio inputs.

3. HDMI IN 2

Connect to the HDMI jack for device with HDMI output.

4. AUDIO IN (RGB/DVI)

Connect to the audio output jack on your PC.

5. RGB IN (PC)

Connect to the video output jack on your PC.

6. COMPONENT IN (YPbPr)

Video/Audio inputs for Component.

7. AV IN 1

Connects to your Audio/Video devices using a composite (Yellow/Red/White) cable.

8. S-VIDEO IN

Connects to your video devices using an S-Video cable.

9. AUDIO OUT

Connect analog audio to various types of equipment.

10. SERVICE (RS232)

This port is used for service.

11. ANTENNA/CABLE IN

Connect to your antenna or cable box for TV signal.

12. AV IN 2

Connects to your Audio/Video devices using a composite (Yellow/Red/White) cable.

13. USB IN

USB device interface.

14. Headphone

Connect the headphone plug to this socket.

15. PILLOW JACK IN

Used to connect to pillow speaker.

16. SELECTION SWITCH

Selects the protocols and logic levels used on the pillow-speaker port.

Warning

This switch controls the voltage levels used to power an external pillow speaker. It allows the television to interface to different pillow speaker types (RCA, LG/Zenith, Philips). Setting this switch incorrectly could damage your pillow speaker device.

Note

- Image shown may differ from your TV.

Chapter 1: Connections and Setup

Wall mount Installation

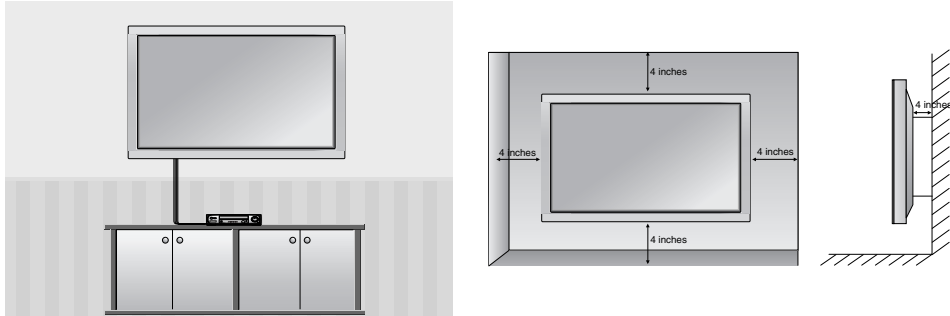

The set can be installed on a wall as shown above.

For proper ventilation, allow a clearance of 4 inches on all four sides from the wall.

Detailed instructions are available from your dealer, refer to the optional Wall Mounting Bracket Installation and Setup Guide. (Wall Mount Sold Separately)

Note

- This Television should be installed by a Qualified Service Personnel.

Chapter 1: Connections and Setup

You must use a UL listed wall mount or the DTI Services, LLC DTI-006 Wall Mount Bracket whenever Wall Mounting this television.

A skilled person should be contacted to perform the installation of the television and wall mount. Specification of a generic "UL Listed wall mount" should additionally include : minimum weight that the mount must be able to support, minimum screen size that the mount must be able to support, instructions furnished as part of the wall mount must be closely followed, the wall mount must be suitable to support the type of television under consideration.

Vesa Standard TV Mounts - 22/26 inches

General Guidelines: Choosing a Location for installing a VESA Standard Mount

To the right are some examples of VESA standard mounts. Since there are numerous types of stands and mounts available, only a few are shown here. Refer to the instructions provided with the TV stand that will be used to mount the TV. Be sure the style of stand selected is capable of supporting the weight of the TV and is appropriate for the application.

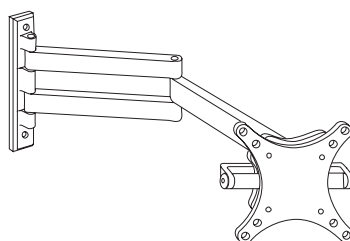

Typical Wall Standard Type Mount with Swivel Bracket

Wall Mounts

If the mount will be on a wall, a typical wooden stud behind the wall board would be the preferred choice for a location to attach the wall mount. The wall mount location chosen should be appropriate for drilling holes and have available the required power source as well as antenna/cable and any other equipment leads as necessary.

Pedestal Mounts and Stands

A sturdy surface on a desk or other similar flat table-like furniture would be the appropriate location for mounting a pedestal-style TV stand. Most stands are designed so that the wiring is threaded through the stand itself or a loopthrough style clamp so that the wiring is neatly bunched and not strung in such a way as to create a potential hazard to the user. (Some stands are portable and can be moved from one location to another.) Be sure all safety considerations are followed.

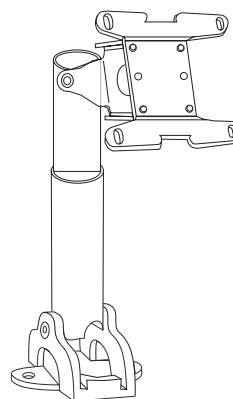

Typical Pedestal Type Mount with Swivel Bracket

Caution: Tightening wall mount screws that are too long could cause damage to the internal components of this television.

Use M4 X "L" bolts to mount LED. ("L" = Wall Mount bracket thickness + 0.3 inch or below for J22HE820)

Use M5 X "L" bolts to mount LED. ("L" = Wall Mount bracket thickness + 0.3 inch or below for J26HE820)

Note

- Screw length needed depends on the wall mount used. For further information, refer to the VESA Wall Mounting Instruction Guide.

Chapter 1: Connections and Setup

You must use a UL listed wall mount or the DTI Services, LLC DTI-006 Wall Mount Bracket whenever Wall Mounting this television.

A skilled person should be contacted to perform the installation of the television and wall mount. Specification of a generic "UL Listed wall mount" should additionally include : minimum weight that the mount must be able to support, minimum screen size that the mount must be able to support, instructions furnished as part of the wall mount must be closely followed, the wall mount must be suitable to support the type of television under consideration.

Vesa Standard TV Mounts - 32/42 inches

The following examples are VESA Standard wall mounts. Since there are numerous types of stands and mounts available, only a few are shown here. Refer to the instructions provided with the TV stand that will be used to mount the TV.

General Guidelines: Choosing a location for installing a VESA Standard Mount

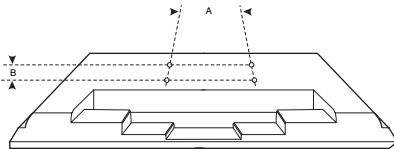

Model	VESA (A*B)
J32HE720	200 X 100mm
J42HE820	400 X 400mm

Be sure the style of stand selected is capable of supporting the weight of the TV.

If the mount will be on a wall, a typical wooden stud behind the wall board would be the preferred choice for a location to attach the wall mount. The wall mount location chosen should be appropriate for drilling holes and have available the required power source as well as antenna/cable and other equipment leads.

For pedestal-type mounts, a sturdy surface on a desk or other similar flat table-like surface would be the appropriate location for mounting a pedestal-style TV stand. (Some stands are portable and can be moved from one location to another.) Be sure all safety considerations are followed.

Most stands are designed so that the wiring would be threaded through the stand itself or a loop-through style clamp so that the wiring is neatly bunched and not strung in such a way as to create a potential hazard to the user.

Caution: Tightening wall mount screws that are too long could cause damage to the internal components of this television.

Use M5 X "L" bolts to mount LED. ("L" = Wall Mount bracket thickness + 0.5 inch or below for J32HE720)

Use M6 X "L" bolts to mount LED. ("L" = Wall Mount bracket thickness + 0.3 inch or below for J42HE820)

Note

- Image shown may differ from your TV.
- Screw length needed depends on the wall mount used. For further information, refer to the VESA Wall Mounting Instruction Guide.

Typical Wall Standard Type Mount with Swivel Bracket

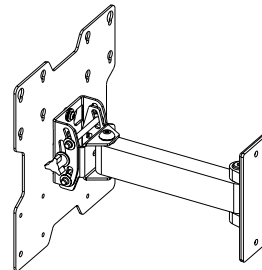
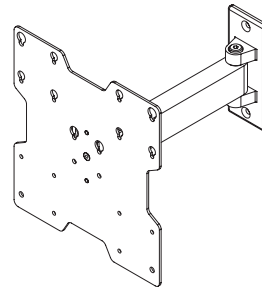

Chapter 1: Connections and Setup

Antenna Connection

Multi-family Dwellings/ Apartments
(Connect to wall antenna socket)

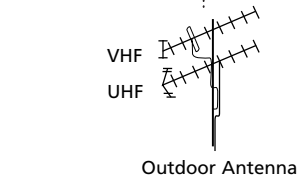
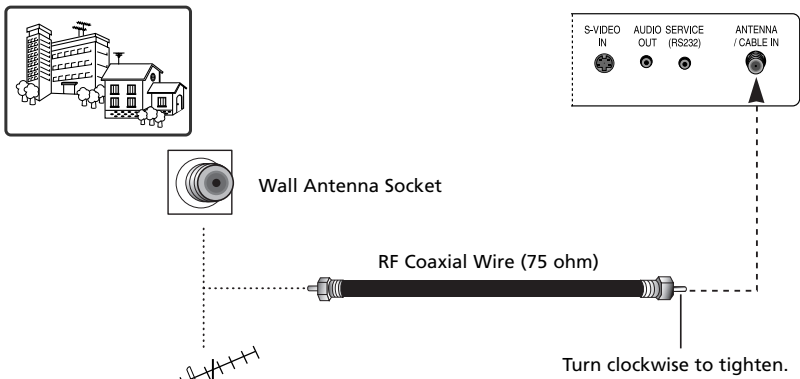

Single-family Dwellings /Houses
(Connect to wall jack for outdoor antenna)

Be careful not to bend the bronze wire when connecting to an antenna port.

* Separately purchase a RF Coaxial Wire(75 ohm)

Note

- To improve the picture quality in a poor signal area, please purchase a signal amplifier and install properly.
- If the antenna is not installed properly, contact your dealer for assistance.

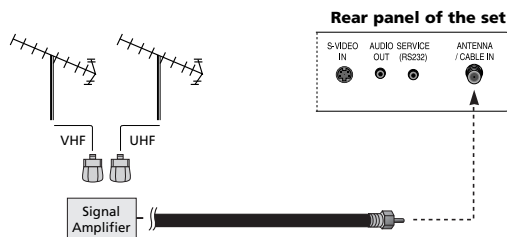

Chapter 1: Connections and Setup

VCR Connection

- To avoid picture noise (interference), leave an adequate distance between the TV and the VCR.

■ When connecting with an antenna

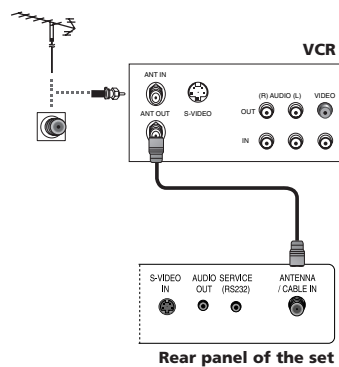

1. Connect the Antenna out socket of the VCR to the Antenna input socket on the TV.
2. Power up the VCR and Television.
3. Tune the TV to the channel output by the VCR. (typically ch.3 or 4.)
4. Refer to the VCR manual for operating instructions.

■ When connecting with an RCA cable

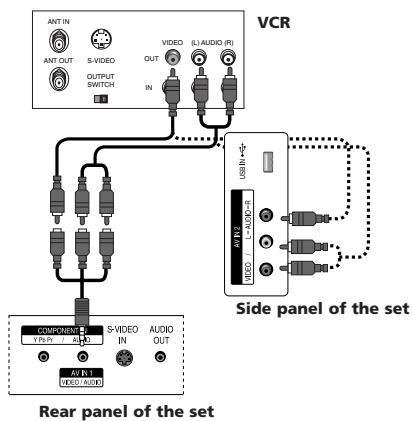

1. Connect the AUDIO/VIDEO jacks between TV and VCR. Match the jack colors (Video = yellow, Audio Left = white, and Audio Right = red)
2. Insert a video tape into the VCR and press **PLAY** on the VCR.
3. Select the **AV1** or **AV2** input source using the **INPUT** button on the remote control.
4. Refer to the VCR manual for operating instructions.

Chapter 1: Connections and Setup

■ When connecting with a S-Video cable

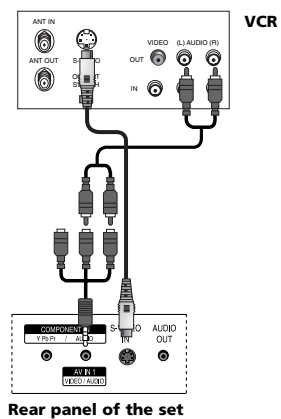

1. Connect the **S-VIDEO** output of the VCR to the **S-VIDEO** input on the set.
2. Connect the audio outputs of the VCR to the **AV AUDIO** input jacks on the set.
3. Insert a video tape into the VCR and press **PLAY** on the VCR.
4. Select the **S-VIDEO** input source using the **INPUT** button on the remote control.
5. Refer to the VCR manual for operating instructions.

Chapter 1: Connections and Setup

DVD Connection

■ When connecting with a HDMI cable

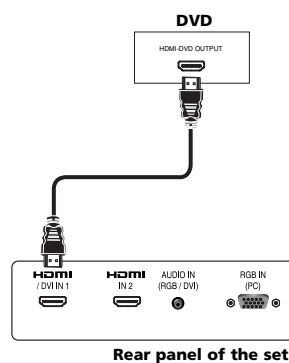

1. Connect the **HDMI** output of the DVD to the **HDMI/DVI IN 1** or **HDMI IN 2** jack on the set.
2. Select **HDMI1** or **HDMI2** input source using the **INPUT** button on the remote control.
3. Refer to the DVD player's manual for operating instructions.

■ When connecting with a Component cable

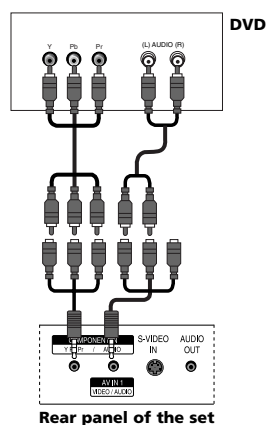

1. Connect the video outputs (Y, PB, PR) of the DVD to the **COMPONENT VIDEO (Y/Pb/Pr)** jacks on the set.
2. Connect the audio outputs of the DVD to the **COMPONENT AUDIO** jacks on the set.
3. Turn on the DVD player, insert a DVD.
4. Select **YPbPr** source using the **INPUT** button on the remote control.
5. Refer to the DVD player's manual for operating instructions.

Chapter 1: Connections and Setup

■ When connecting with a S-Video cable

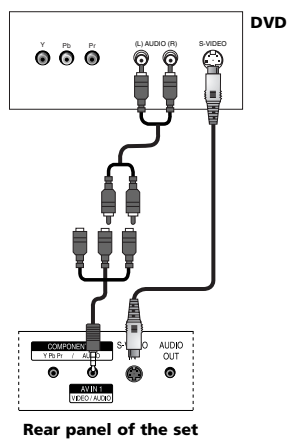

1. Connect the **S-VIDEO** output of the DVD to the **S-VIDEO** input on the set.
2. Connect the audio outputs of the DVD to the **AV AUDIO** input jacks on the set.
3. Turn on the DVD player, insert a DVD.
4. Select the **S-VIDEO** input source using the **INPUT** button on the remote control.
5. Refer to the DVD player's manual for operating instructions.

Chapter 1: Connections and Setup

HDSTB Connection

- This TV can receive Digital Over-the-air/Cable signals without an external digital set-top box. However, if you do receive Digital signals from a digital set-top box or other digital external device, refer to the figure as shown below.

■ When connecting with a D-Sub 15 pin cable

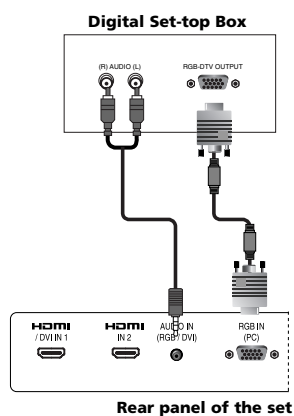

1. Connect the **RGB** output of the digital set-top box to the **RGB IN (PC)** jack on the set.
2. Connect the audio outputs of the set-top box to the **AUDIO IN (RGB/DVI)** jack on the set.
3. Turn on the digital set-top box.
4. Select **VGA** input source using the **INPUT** button on the remote control.
5. Refer to the digital set-top box manual for operating instructions.

■ When connecting with a HDMI to DVI cable

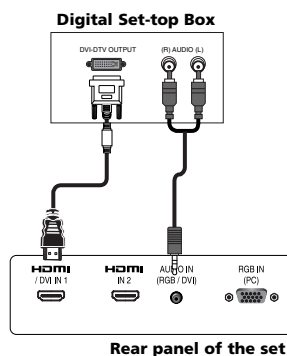

1. Connect the DVI output of the digital set-top box to the **HDMI/DVI IN 1** jack on the set.
2. Connect the audio outputs of the set-top box to the **AUDIO IN (RGB/DVI)** jack on the set.
3. Turn on the digital set-top box.
4. Select **HDMI1** input source using the **INPUT** button on the remote control.
5. Refer to the digital set-top box manual for operating instructions.

Chapter 1: Connections and Setup

■ When connecting with a Component cable

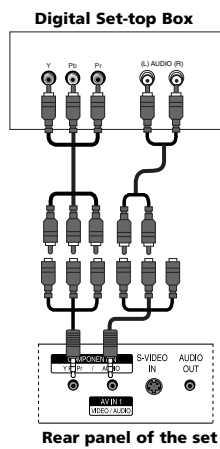

1. Connect the video outputs (Y, PB, PR) of the digital set-top box to the **COMPONENT VIDEO(Y/Pb/Pr)** jacks on the set.
2. Connect the audio outputs of the digital set-top box to the **COMPONENT AUDIO** jacks on the set.
3. Turn on the digital set-top box.
4. Select **YPbPr** source using the **INPUT** button on the remote control.
5. Refer to the digital set-top box manual for operating instructions.

■ When connecting with a HDMI cable

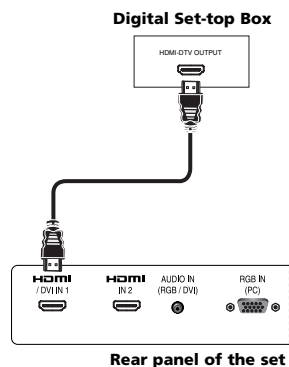

1. Connect the **HDMI** output of the digital set-top box to the **HDMI/DVI IN 1** or **HDMI IN 2** jack on the set.
2. Turn on the digital set-top box.
3. Select **HDMI1** or **HDMI2** input source using the **INPUT** button on the remote control.
4. Refer to the digital set-top box manual for operating instructions.

Chapter 1: Connections and Setup

External A/V Source

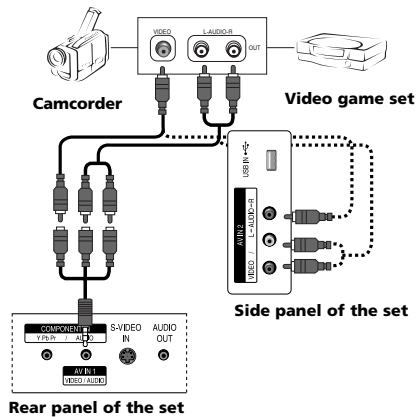

1. Connect the AUDIO/VIDEO jacks between TV and external equipment. Match the jack colors (Video = yellow, Audio Left = white, and Audio Right = red)
2. Select the **AV1** or **AV2** input source using the **INPUT** button on the remote control.
3. Operate the corresponding external equipment.
4. Refer to the external equipment manual for operating instructions.

Headphone

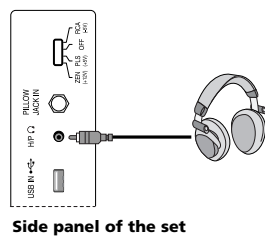

1. Insert the headphone plug to the headphone socket of the set.
2. You can listen to the sound through the headphone.
3. To adjust the headphone volume, press the **VOL+ / VOL-** button. Control the volume of the headphone to the appropriate level.

Listening for a long time with the volume set too high may cause permanent damage to your hearing.

USB Port

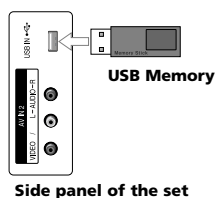

1. Connect the USB device to the USB IN jack on the set.
2. Select the **USB** input source using the **INPUT** button on the remote control.
3. Follow the on screen display to access the USB functions.

Chapter 1: Connections and Setup

Pillow Speaker Wiring

A 1/4" stereo style pillow speaker (pendant control) jack is located on the TV's back panel.

A pin-out is provided below. The television will interface to many of the newer digital TV pillow speakers or the older single button drycontact switch type. Use type SJ cord or better between the TV and the bedside pendant control.

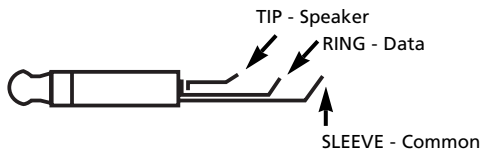

Digital

The pillow speaker common connects to the Sleeve, speaker connects to the Tip, and data connects to the Ring.

Single Button Analog

The single button switch closure should be wired between Sleeve and Ring.

The speaker connects between the Sleeve and Tip.

Multiple Button Analog

Multiple button Analog pillow speakers are not supported by the television pillow speaker circuitry.

Contact RCA Commercial at 1-800-RCA-2161 for assistance with this type of pillow speaker.

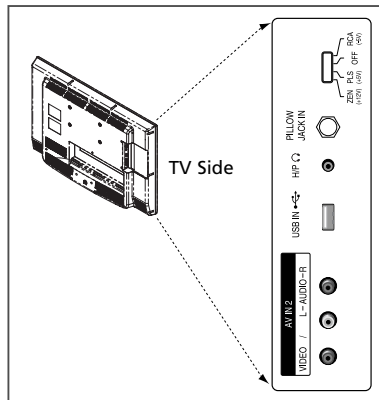

Before Connecting Pillow Speaker:

To avoid over/reverse voltage to the device, make sure the pillow speaker selection switch is set to the correct setting for the pillow speaker you are using. Please refer to the "Selection Switch" item below for details on the switch settings.

OPERATING THE TV

Connect the pillow speaker plug into the pillow speaker jack located on the back of the TV.

Single Button Pillow Speaker

- TV ON – Press the button once.
- CHANNEL UP – Press button once.
- TV OFF – Press and hold the button down.
TV will shut OFF in 3 seconds.

Digital Pillow Speaker

- Press the corresponding TV feature on the digital pillow speaker.

Normal/Pillow Switch

- Normal – TV audio plays through TV's speaker.
- Pillow – TV audio plays through pillow speaker.

Selection switch – This switch selects the protocol logic level and the brand of IR Codes used by the pillow speaker. User can choose between Philips®, Zenith®, or RCA

- ZEN : Zenith® protocol, +12V
- PLS : Philips® protocol, +5V
- OFF : Port Disabled
- RCA : RCA protocols, -5V

Zenith® is a trademark of Zenith Electronics LLC. Philips® is a trademark of Koninklijke Philips.

Chapter 1: Connections and Setup

PC Connection

■ When connecting with a D-Sub 15 pin cable

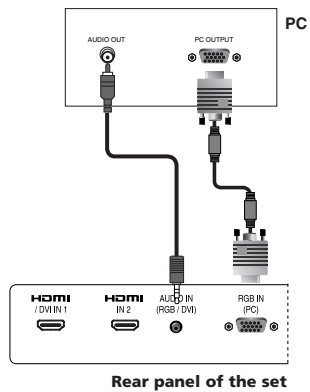

1. Connect the RGB output of the PC to the **RGB IN (PC)** jack on the set.
2. Connect the PC Audio Output to the **AUDIO IN (RGB/DVI)** jack on the TV using a male-to-male 3.5mm mini jack.
3. Turn on both the PC and TV.
4. Select the **VGA** input source on your TV by pressing either the **INPUT** buttons on the remote control.

■ When connecting with a HDMI to DVI cable

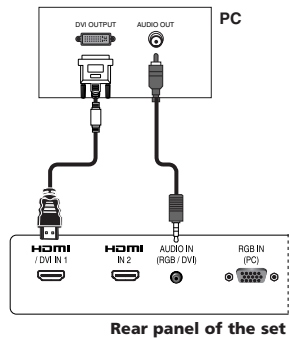

1. Connect the DVI Output on the PC to the **HDMI / DVI IN 1** Input jack on the TV.
2. Connect the PC Audio Output to the **AUDIO IN (RGB/DVI)** jack on the TV using a male-to-male 3.5mm mini jack.
3. Turn on both the PC and TV.
4. Select the **HDMI1** input source on your TV by pressing either the **INPUT** buttons on the remote control.

Chapter 1: Connections and Setup

Resolution

■ PC

Resolution	Horizontal Frequency (kHz)	Vertical Frequency (Hz)
640 x 480	31.47	59.94
800 x 600	35.16	56.25
	37.88	60.32
1024 x 768	48.36	60.00

■ HDMI

Resolution	Vertical Frequency (Hz)
480/60P	60.000
720/60P	60.000
1080/60I	60.000
1080/60P	60.000

Note

- The synchronization input form is separate.
- If the resolution is not supported, 'Not Support!' message will be displayed.

Chapter 2: Using the Remote Control

Basic(User) Remote

The basic remote control (KM38R02) is used by the viewer for basic operating functions. It is designed so that the viewer cannot alter certain master remote-specified features. The Sleep, Closed Captioning, and Channel Guide features can be accessed directly with remote buttons.



- 1. POWER**
Switches the set on or off.
- 2. PICTURE**
Changes picture settings to a pre-defined mode.
- 3. SOUND**
Changes sound settings to a pre-defined mode.
- 4. SLEEP**
Sets the sleep timer.
- 5. SYSTEM**
Configures the remote preamble (Bed 1/Bed 2/Bed 3) for use with multi TVs in 1 room.
Press and hold <SYSTEM> and <1> key to set the remote for "Bed1"(TV1).
Press and hold <SYSTEM> and <2> key to set the remote for "Bed2"(TV2).
Press and hold <SYSTEM> and <3> key to set the remote for "Bed3"(TV3).
Refer to "Key Management", "RCU type" in Chapter 4.
- 6. RATIO**
Selects your desired picture aspect ratio.
- 7. SAP**
Selects MTS sound / audio language.
- 8. INFO**
Displays the current channel information.
- 9. RESET**
Not Used.
- 10. NUMBER BUTTONS**
Selects channel numbers.
- 11. Hyphen (-)**
Used when entering a digital channel (ex : 10 -)

Chapter 2: Using the Remote Control

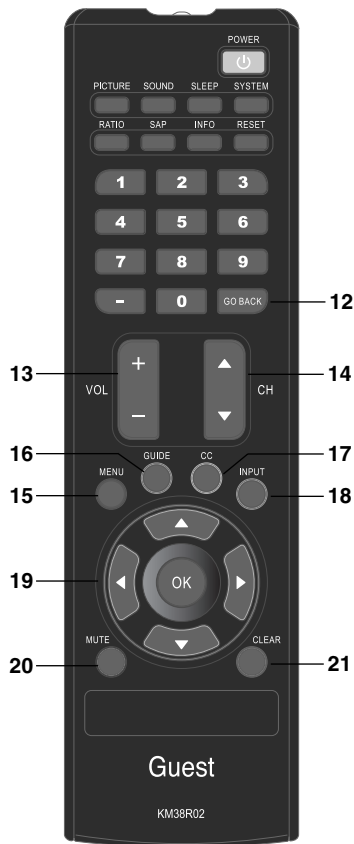

12. GO BACK

Returns to the previous channel.

13. VOL + / VOL -

Adjusts sound level.

14. CH + / CH -

Selects a channel.

15. MENU

Displays "Basic" on screen menu.

There are 2 remotes for this TV;
KM38R02 - user Remote. This remote displays a basic user menu when the menu key is pressed.
KM38R01 - installer Remote. This remote displays an installer menu when the menu key is pressed.

16. GUIDE

Displays "Channel List" menu.

17. CC

Selects the Caption menu directly.

18. INPUT

Selects the **TV**, **AV(AV1)**, **Side AV(AV2)**, **S-Video**, **YPBPR**, **VGA**, **HDMI1**, **HDMI2** or **USB** mode.

19. Navigational Controls

Navigates menu items.

20. MUTE

Switches the sound on or off.

21. CLEAR

Exit from any OSD.

Chapter 2: Using the Remote Control

Master(Installer) Remote

The master remote control (KM38R01) accesses all of the TV's menus. It is used to customize the TV's functionality for specific users or specific situations.



- 1. POWER**
Switches the set on or off.
- 2. PICTURE**
Changes picture settings to a pre-defined mode.
- 3. SOUND**
Changes sound settings to a pre-defined mode.
- 4. SLEEP**
Sets the sleep timer.
- 5. SYSTEM**
Configures the remote preamble (Bed 1/Bed 2/Bed 3) for use with multi TVs in 1 room.
Press and hold <SYSTEM> and <1> key to set the remote for "Bed1"(TV1).
Press and hold <SYSTEM> and <2> key to set the remote for "Bed2"(TV2).
Press and hold <SYSTEM> and <3> key to set the remote for "Bed3"(TV3).
Refer to "Key Management", "RCU type" in Chapter 4.
- 6. RATIO**
Selects your desired picture aspect ratio.
- 7. SAP**
Selects MTS sound / audio language.
- 8. INFO**
Displays the current channel information.
- 9. RESET**
Not Used.
- 10. NUMBER BUTTONS**
Selects channel numbers.
- 11. Hyphen (-)**
Used when entering a digital channel (ex : 10 -)

Chapter 2: Using the Remote Control

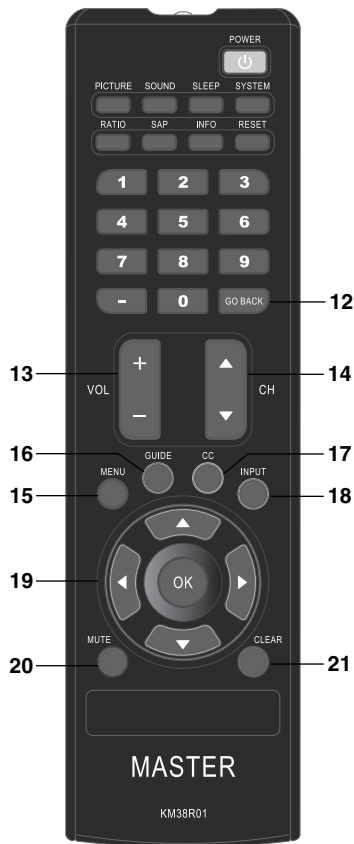

12. GO BACK

Returns to the previous channel.

13. VOL + / VOL -

Adjusts sound level.

14. CH + / CH -

Selects a channel.

15. MENU

Displays "Basic" on screen menu.

There are 2 remotes for this TV; KM38R02 - user Remote. This remote displays a basic user menu when the menu key is pressed. KM38R01 - installer Remote. This remote displays an installer menu when the menu key is pressed.

16. GUIDE

Displays "Channel List" menu.

17. CC

Selects the Caption menu directly.

18. INPUT

Selects the **TV**, **AV(AV1)**, **Side AV(AV2)**, **S-Video**, **YPBPR**, **VGA**, **HDMI1**, **HDMI2** or **USB** mode.

19. Navigational Controls

Navigates menu items.

20. MUTE

Switches the sound on or off.

21. CLEAR

Exit from any OSD.

Put Batteries in the Remote

- Remove the battery compartment cover from the back of the remote by pushing the tab and lifting off the cover.
- Insert two fresh batteries. Make sure the polarities (+ and -) are aligned correctly.
- Replace the cover.

Chapter 3: How to clone TV

These TVs include a full commercial interface that allows your facility to customize the performance to your specific needs. These settings are only accessible to the installer with the use of the Master Remote(KM38R01). Contact your RCA Commercial Distribution to obtain a master remote. You can access this menu by pressing MENU -> 9 -> 6 -> 3 -> 2 using the Master Remote.

Learning: Copying your settings out of the TV

You will need a properly configured USB Memory stick to learn the settings from your television. Contact RCA Commercial Distribution(1-800-RCA-2161) to obtain an RCA USB Memory stick, or setup your own memory stick by following the "Configuring your memory stick" section below.

Configuring your memory stick

To learn the settings out of your television, you will need a USB Memory Stick that contains a *.lst file for the settings data be stored. Follow these steps to configure your USB memory stick. If you purchased a USB memory stick from RCA Commercial distribution, these files have already been set up. Proceed to the next section, "Learning settings from TV."

1. Insert a blank USB memory stick into the USB port of your PC.
2. Open a text editor (example:Notepad.exe) on your PC.
3. Type the text "CLONE" in the text editor opened in step 2.
4. Save the text editor file to your USB stick with the extension, <filename>.lst

Note:<filename> can be any name you want to use.
The important part is the .LST extension.

Learning Settings from TV

1. Plug the USB memory stick into the USB port of the television.
2. Using a Master Remote(KM38R01), press Menu->9->6->3->2 to enter the commercial menu.
3. Select "Clone Management" to enter the Clone Management sub menu.
4. Select "Copy to USB" to enter the Copy to USB sub menu.
5. Select the .lst file created in the "Configuring your memory stick" section to copy the settings. This file is where the settings will be stored.

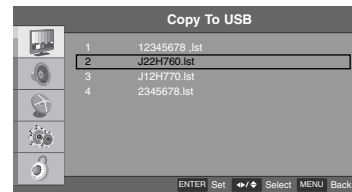
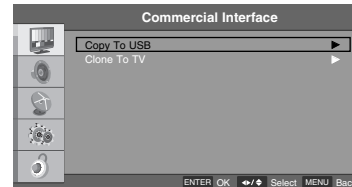
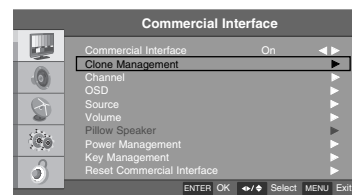

Chapter 3: How to clone TV

Teaching: Placing settings into TV.

1. Plug the USB memory stick into the USB port of the television.
2. Using a Master Remote(KM38R01), press Menu->9->6->3->2 to enter the commercial menu.
3. Select "Clone Management" to enter the Clone Management sub menu.
4. Select "Clone to TV" to enter the clone to TV sub menu.
5. Select the desired .lst file and press the "OK" button to start the teaching process.

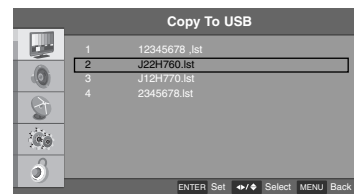
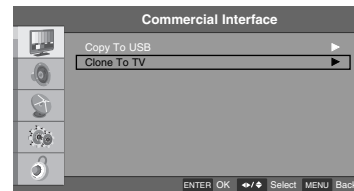
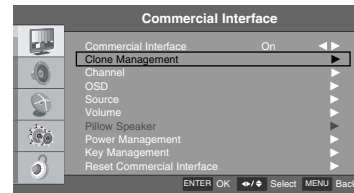

Chapter 4: Basic Operation

Plug in the TV

Plug the end of the power cord into the back of the TV. Plug the other end into a grounded wall outlet. Insert the plug completely into the outlet. Do not plug into an outlet controlled by a light switch.

Turn on the TV

Turn on your TV by pressing the Power button on the front of the TV or ON-OFF on the remote control.

Channel Scan

This function automatically finds all channels available through the Antenna or Cable and stores them in memory on the channel list.

Channel Scans can only be performed using a Master remote.

Channel Selection

You can select a channel number with the **CH + / CH -** button or NUMBER buttons.

Volume Adjustment

Press the **VOL+ / VOL-** button to adjust the sound level.

Sound Mute

Press the **MUTE** button. The sound is switched off and the mute Icon appears. To cancel mute mode, press the **MUTE** or **VOL+ / VOL-** button again.

Chapter 4: Basic Operation

Source Selection

1. Press the **MENU** button and then press the **Down** or **Up** button to select the **Setup**.
2. Press the **OK** button and then press the **Down** or **Up** button to select **Input Source**.
3. Press the **Left** or **Right** button to select your desired mode.
4. Press the **MENU** button to return to the previous menu.

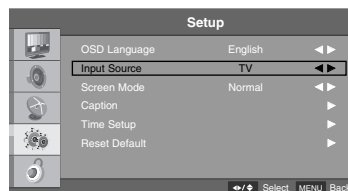

Note

- If you want to select directly the Input Source, press the **INPUT** button on the remote control.

Language Selection

1. Press the **MENU** button and then press the **Down** or **Up** button to select the **Setup**.
2. Press the **OK** button and then press the **Down** or **Up** button to select **OSD Language**.
3. Press the **Left** or **Right** button to select your desired language.
(Select between **English**, **Español**, **Français**)

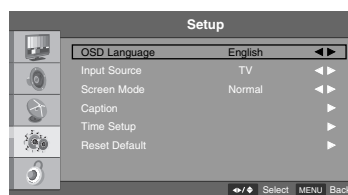

Chapter 5: Commercial Interface Menus

These TVs include a full commercial interface that allows your facility to customize the performance to your specific needs. These settings are only accessible to the installer with the use of the Master Remote(KM38R01).Contact your RCA Commercial Distribution to obtain a master remote. You can access this menu by pressing MENU -> 9 -> 6 -> 3 -> 2 using the Master Remote.

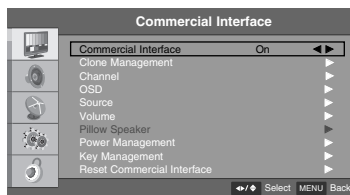

- You must set "Commercial Interface" to "On" to activate the below items.

Channel

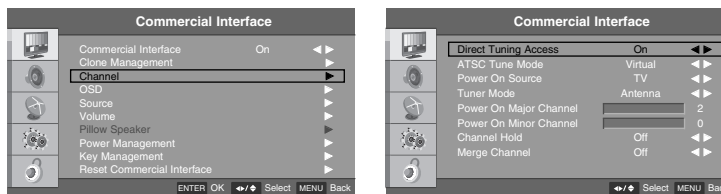

- Direct Tuning Access : If this function is on, you can tune to channels even if the channels are not in the channel list using the numeric keys. If this function is off, only channels in the channel list can be tuned.
- ATSC Tune Mode : This function sets the channel frequency type for Digital Channels to physical or virtual. If the facility has a head end signal distribution system, set this to "physical".
- Power On Source : Use this setting to configure the signal source of the TV when it is turned on.
- Tuner Mode : Use this setting to configure the Tuner Type of the TV when it is turned on.
Note: "Power On Source" should be set to "TV" to use this setting.
- Power On Major/Minor Channel : Use this setting to configure the initial channel of the TV when it is turned on.
Note: "Power On Source" should be set to "TV" to use this setting.
To tune to an analog channel, set minor channel to 0.
- Channel Hold : If this function is on then you cannot change channels.
- Merge Channel : Use this setting to merge scanned channel lists In Antenna of Tuner mode and scanned channel lists In Cable of Tuner mode.

OSD

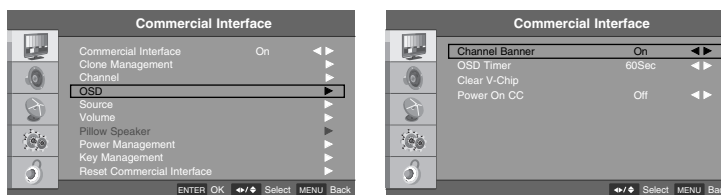

- Channel Banner : If this function is off then channel banner will not appear when channel is changed.
- OSD Timer : Use this setting to configure the menu OSD time out.
- Clear V-Chip : This function can be used to Clear V-Chip password and settings.
- Power On CC : This function sets the default Closed Caption mode when the TV is turned on.

Chapter 5: Commercial Interface Menus

Source

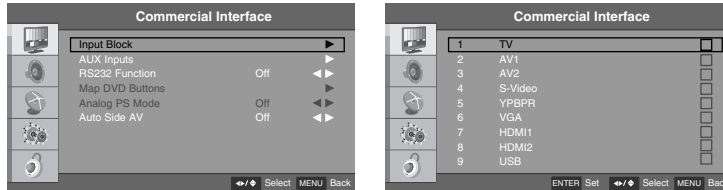

- **Input Block** : Use this setting to configure which inputs are available to the user through the input button.

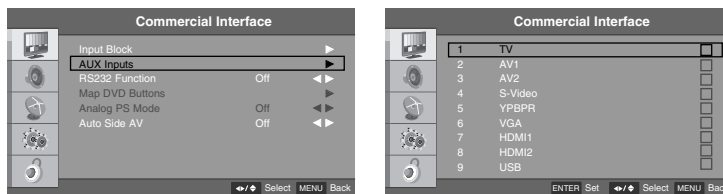

- **AUX Inputs** : Use this setting to place inputs into the channel list. If you place an input in the channel list, the user can access the input using the CH buttons on the remote and Pillow Speaker.

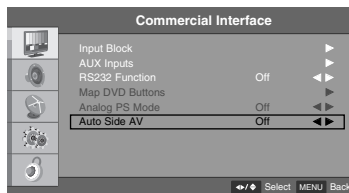

- **Auto Side AV** : This is function of the auto side AV detection. If Auto Side AV is on and Side AV Signal is received, it will change input source to the Side AV.

Volume

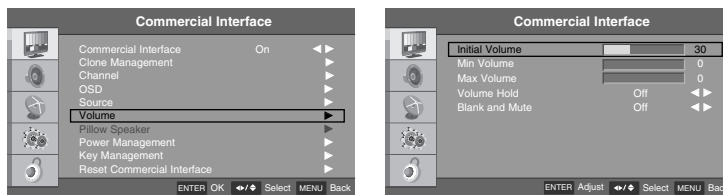

- **Initial Volume** : This setting configures the turn on volume of the TV.
- **Min Volume** : This setting assigns the minimum volume level that the user can access.
- **Max Volume** : This setting assigns the maximum volume level that the user can access.
- **Volume Hold** : If this function is on then user cannot adjust volume level
- **Blank and Mute** : If this function is on, sound will be muted when video is not present on the external video source.

Chapter 5: Commercial Interface Menus

Pillow Speaker

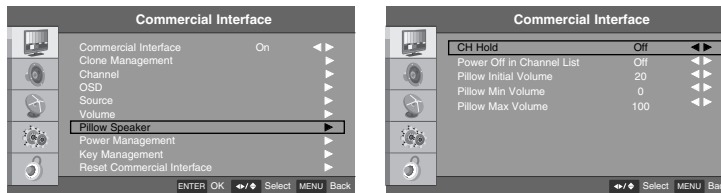

- CH Hold : If this function is on then TV will turn off when CH key is held for 4 seconds on an analog pillow speaker.
- Power Off in Channel List : If this function is on then TV will turn off when CH+ key is pressed on last channel.
- Pillow Initial Volume : TV is configured to Initial Volume when TV is in pillow speaker mode.
- Pillow Min Volume : TV limit minimum volume when TV is in pillow speaker mode.
- Pillow Max Volume : TV limit maximum volume when TV is in pillow speaker mode.

Power Management

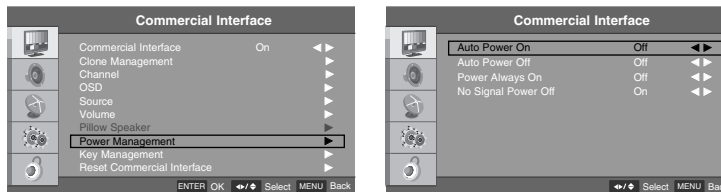

- Auto Power On : This function sets the power state when AC power is applied to the TV.
 - + Off : TV will go to standby mode
 - + On : TV will turn on
 - + Last : TV will resume the state it was in before AC power was removed.
- Auto Power Off : This function assigns the amount of time an inactive TV will remain on. It can be used by your facility to save energy.
- Power Always On : TV can not be turned off.
- No Signal Power Off: If there is no signal on the TV for 5 minutes or more, this function turns off the TV automatically.

Chapter 5: Commercial Interface Menus

Key Management

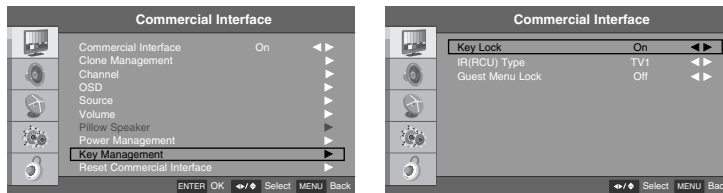

- Key Lock : This setting disables the keys on the front of the TV.
- RCU Type : This function assigns RCU type as TV1, TV2, TV3. This is used when more than 1 TV is being installed in the same room.

Note : The remote must be configured to send the matching RCU Type corresponding to this setting. This is done as follows : On the R130 K1 remote, press hold <SYSTEM> and <1> keys for 5 seconds to set it to "TV1". Press and hold <SYSTEM> and <2> keys for 5 seconds to set it to "TV2". Press and hold <SYSTEM> and <3> keys for 5 seconds to set it to "TV3".

- Guest Menu Lock: Enables / Disables the guest menu.

Reset Commercial Interface

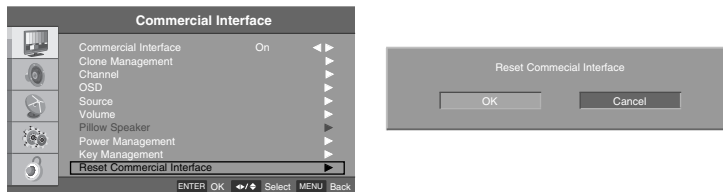

- This function will reset all data in the commercial interface menu to the factory defaults.

Chapter 6: User Operations

Picture Mode

The various Picture Modes allow you to adjust the display to your viewing preference.

Sound Mode

The Sound Mode preset selection will allow you to adjust the sound to your listening preference.

MTS

This TV can receive MTS stereo programs and any SAP (Secondary Audio Program) that the station may transmit. The television will automatically switch to Mono sound if the broadcasted channel is transmitted in Mono.

Audio Language

Other languages may be available if a digital signal is provided by the broadcasting station.

OSD Language

Selects the OSD(on screen display) language.

Input Source

Selects the input source.

Screen Mode

Changes the screen picture format. Screen size selection depends on the type of video input.

Caption

The Analog Caption function operates when watching a regular analog channel.

Parental

Adjusts the v-chip parental control settings.

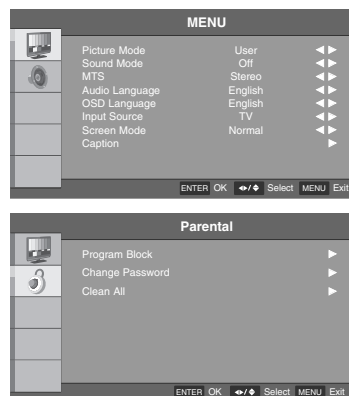

Chapter 7: Using the TV's Features

On Screen Menus

Your TV's OSD(On Screen Display) may differ slightly from what is shown in this manual.

1. Press the **MENU** button and then press the **Down** or **Up** button to select each menu.
2. Press the **OK** button and then **Down, Up, Left** and **Right** buttons to navigate to the available menus.

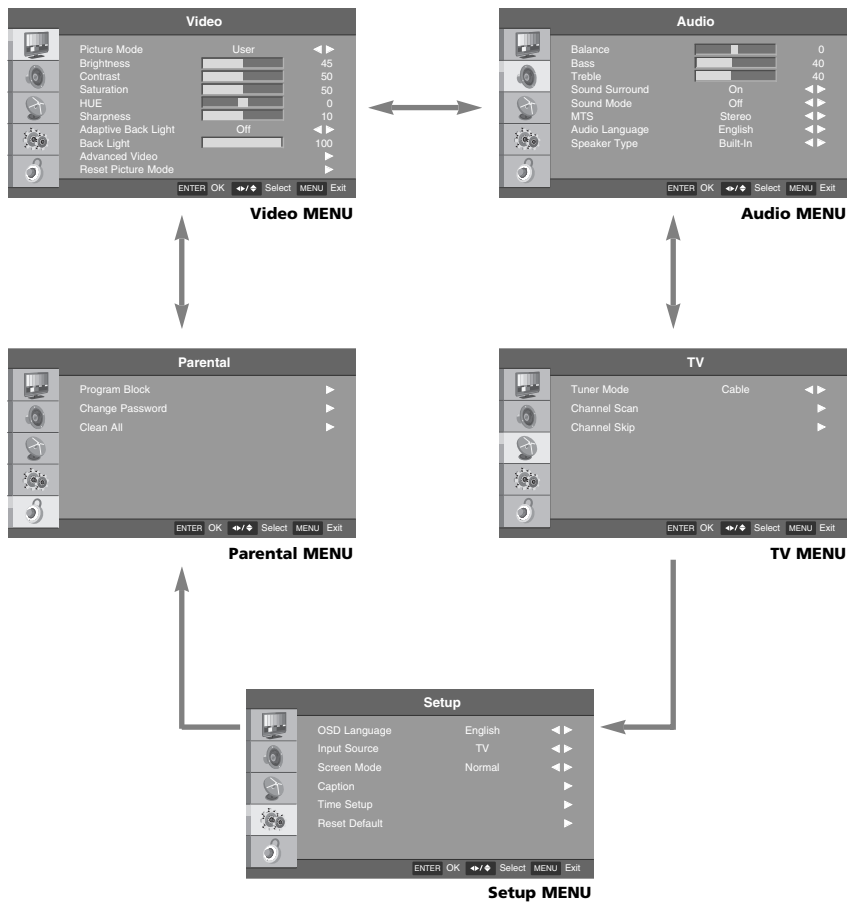

Chapter 7: Using the TV's Features

Note : Some of these menu items can only be accessed using the Master Remote(R130K2).

Setting up the TV Channel List

A master remote is needed to change the channel list.

Auto Scan

This function automatically finds all channels available through the Antenna or Cable and stores them in memory as the channel list.

1. Press the **MENU** button on the master remote to enter the on-screen menu and then press either the **Down** or **Up** button to select the **TV** sub-menu.
2. Press the **OK** button to enter the sub-menu and then press either the **Down** or **Up** button to select **Tuner Mode**.
3. Press the **Left** or **Right** button to select either **Antenna** or **Cable**.
4. Press the **Down** or **Up** button to select **Channel Scan**.
5. Press the **OK** button to start the auto search. The TV will begin memorizing all of the available channels.
6. Press the **MENU** button at any time to exit the channel scan process.
7. Once the channel scan is complete the channels found and recognized by the TV will be available for viewing.

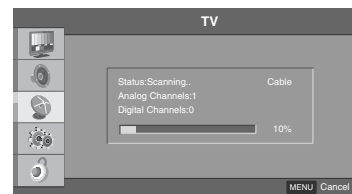
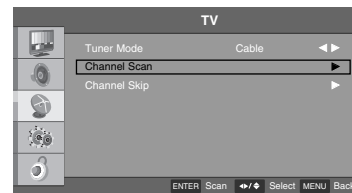
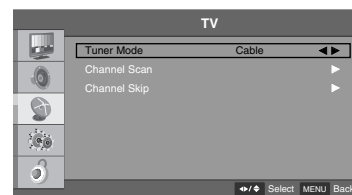

Chapter 7: Using the TV's Features

Add / Delete a Channel

You can manually store or remove channels in whatever order you desire.

1. Press the **MENU** button on the master remote to enter the on-screen menu and then press either the **Down** or **Up** button to select the **TV** sub-menu.
2. Press the **OK** button to enter the sub-menu and then press either the **Down** or **Up** button to select **Channel Skip**.
3. Press the **OK** button and then press the **Down** or **Up** button to select channel you want to add or delete.
If you want to skip the selected channel, press the **OK** button to check your selection.
4. All channels that have a check will be added to your viewing selection.
5. Press the **MENU** button to return to the previous menu.

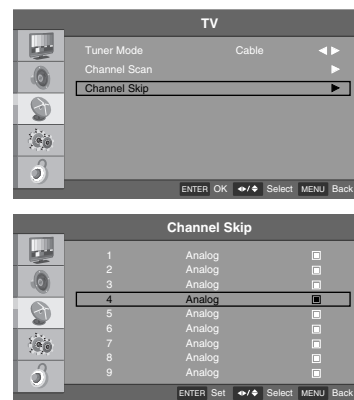

Chapter 7: Using the TV's Features

Picture Controls

Adjusting The Picture Controls

The various Picture Modes allow you to adjust the display to your viewing preference.

1. Press the **MENU** button to enter the on-screen menu and then press either the **Down** or **Up** button to select the **Video** sub-menu.
2. Press the **OK** button to enter the sub-menu and then press either the **Down** or **Up** button to select **Picture Mode**.
3. Press the **Left** or **Right** button to select between **Cinema**, **Sport**, **Vivid**, **Home** or **User** Picture Modes.
4. Press the **MENU** button to return to the previous menu.

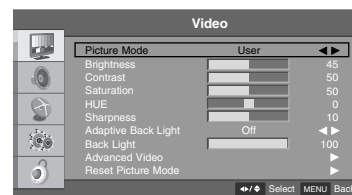

Chapter 7: Using the TV's Features

Manual Picture Controls

You can adjust picture Brightness, Contrast, Saturation, HUE and Sharpness to the levels you prefer.

1. Press the **MENU** button to enter the on-screen menu and then press either the **Down** or **Up** button to select the **Video** sub-menu.
2. Press the **OK** button to enter the sub-menu and use the **Left** or **Right** button to change the picture mode to **User**. Then, press either the **Down** or **Up** button to scroll to the desired picture option. (**Brightness, Contrast, Saturation, HUE, Sharpness**)
3. Press the **OK** button and then use the **Left** or **Right** button to adjust the selection to your preference.
4. Press the **MENU** button to return to the previous menu.

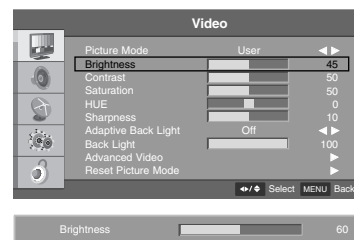

- **Brightness**
Increases or decreases amount of white in the your picture.
- **Contrast**
Adjusts the difference between the light and dark levels in the picture.
- **Saturation**
Adjusts intensity of all colors.
- **HUE**
Adjusts the balance between red and green levels.
- **Sharpness**
Adjusts the level of sharpness in the edges between the light and dark areas of the picture. The lower the level, the softer the image.

Chapter 7: Using the TV's Features

Adaptive Back Light

If this function is on, then TV will control the back light level automatically by Average Picture Level(APL). If this function is off, then user can control the back light level manually. Adjusts the brightness level of the back light. Increasing the back light level will result in a brighter picture and is recommended for use in brightly lit rooms. However, it will also decrease your black levels and results in a higher power consumption.

1. Press the **MENU** button to enter the on-screen menu and then press either the **Down** or **Up** button to select the **Video** sub-menu.
2. Press the **OK** button and then press the **Down** or **Up** button to select **Adaptive Back Light**.
3. Press the **Left** or **Right** button to select **Off**.
4. Press the **Down** or **Up** button to select **Back Light**.
5. Press the **Left** or **Right** button to adjust the selection to your preference.
6. Press the **MENU** button to return to the previous menu.

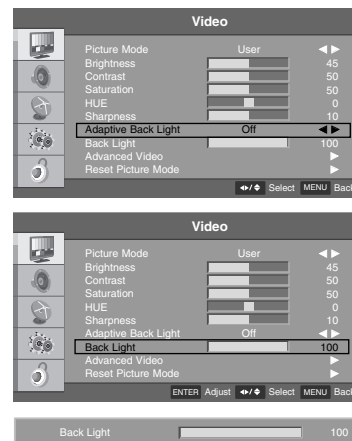

Reset Picture Mode

When changing your settings, you can select the Reset Picture Mode option to restore the previous settings.

1. Press the **MENU** button to enter the on-screen menu and then press either the **Down** or **Up** button to select the **Video** sub-menu.
2. Press the **OK** button to enter the sub-menu and use the **Down** or **Up** button to select **Reset Picture Mode**.
3. Once the confirmation window appears, press **OK** to restore the previous settings.

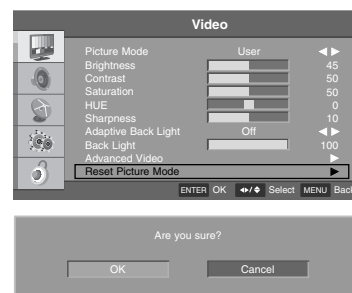

Chapter 7: Using the TV's Features

Advanced Video

Dynamic Noise Reduction

Use this feature to reduce the amount of noise, or film grain, that may be present in the picture.

1. Press the **MENU** button to enter the on-screen menu and then press either the **Down** or **Up** button to select the **Video** sub-menu.
2. Press the **OK** button to enter the sub-menu and then press either the **Down** or **Up** button to select **Advanced Video**.
3. Press the **OK** button to enter the submenu and then press the **Down** or **Up** button to select **DNR**.
4. Press the **Left** or **Right** button to select between **Off**, **Low**, **Medium** or **Strong**.
5. Press the **MENU** button to return to the previous menu.

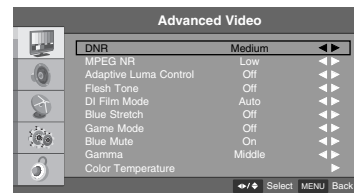
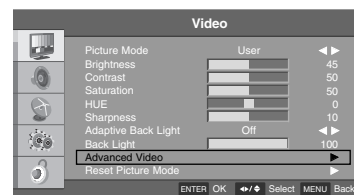

- **Off**
Turns the screen noise reduction function off.
- **Low**
Reduces screen noise at a low level.
- **Medium**
Reduces screen noise at a medium level.
- **Strong**
Reduces screen noise at a high level.

Chapter 7: Using the TV's Features

Adaptive Luma Control

Large amounts of dark areas present in a picture will result in a lower Average Picture Level (APL) and the overall picture will look too dark; activation of this feature will raise the APL to counteract this effect.

1. Press the **MENU** button to enter the on-screen menu and then press either the **Down** or **Up** button to select the **Video** sub-menu.
2. Press the **OK** button to enter the sub-menu and then press either the **Down** or **Up** button to select **Advanced Video**.
3. Press the **OK** button and then press the **Down** or **Up** button to select **Adaptive Luma Control**.
4. Press the **Left** or **Right** button to select **Off**, **Low**, **Medium** or **Strong**.
5. Press the **MENU** button to return to the previous menu.

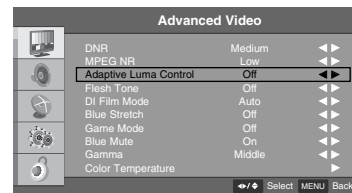
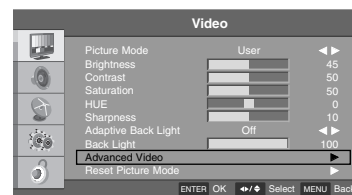

Flesh Tone

In some cases, activation of this feature can result in a more pleasing display of sky and flesh colors.

1. Press the **MENU** button to enter the on-screen menu and then press either the **Down** or **Up** button to select the **Video** sub-menu.
2. Press the **OK** button to enter the sub-menu and then press either the **Down** or **Up** button to select **Advanced Video**.
3. Press the **OK** button and then press the **Down** or **Up** button to select **Flesh Tone**.
4. Press the **Left** or **Right** button to select **Off**, **Low**, **Medium** or **High**.
5. Press the **MENU** button to return to the previous menu.

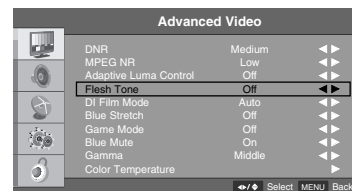

Chapter 7: Using the TV's Features

Blue Stretch

This is the function to make the white color look bluer.

1. Press the **MENU** button to enter the on-screen menu and then press either the **Down** or **Up** button to select the **Video** sub-menu.
2. Press the **OK** button to enter the sub-menu and then press either the **Down** or **Up** button to select **Advanced Video**.
3. Press the **OK** button and then press the **Down** or **Up** button to select **Blue Stretch**.
4. Press the **Left** or **Right** button to select **On** or **Off**.
5. Press the **MENU** button to return to the previous menu.

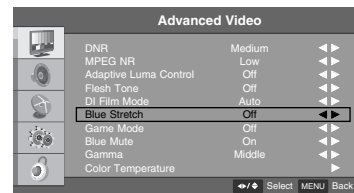
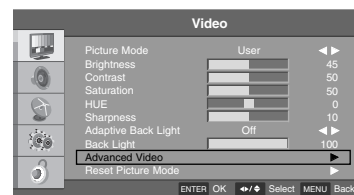

Blue Mute

Screen can be set to blue color when video signal is not existed.

1. Press the **MENU** button to enter the on-screen menu and then press either the **Down** or **Up** button to select the **Video** sub-menu.
2. Press the **OK** button to enter the sub-menu and then press either the **Down** or **Up** button to select **Advanced Video**.
3. Press the **OK** button and then press the **Down** or **Up** button to select **Blue Mute**.
4. Press the **Left** or **Right** button to select between **On** or **Off**.
5. Press the **MENU** button to return to the previous menu.

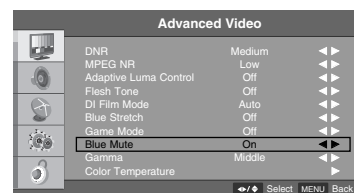
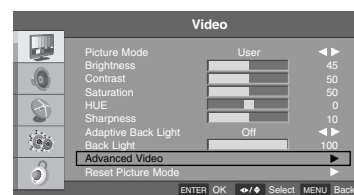

Chapter 7: Using the TV's Features

Gamma

This feature will allow you to adjust the brightness curve for the display.

1. Press the **MENU** button to enter the on-screen menu and then press either the **Down** or **Up** button to select the **Video** sub-menu.
2. Press the **OK** button to enter the sub-menu and then press either the **Down** or **Up** button to select **Advanced Video**.
3. Press the **OK** button to enter the sub-menu and then press either the **Down** or **Up** button to select **Gamma**.
4. Press the **Left** or **Right** button to select between **Dark**, **Middle** or **Bright**.
5. Press the **MENU** button to return to the previous menu.

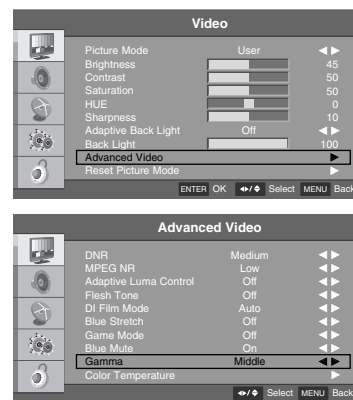

Chapter 7: Using the TV's Features

Color Temperature

The Color Temperature settings will allow you to adjust the lighting in the display to compliment your viewing preference.

The Cool setting will add more Blues and Greens into the image to give it a "cooler " feeling.

The Warm setting will add more Reds and Yellows into the image to give it a "warmer " feeling.

The Standard setting will be a more natural feeling and will fall between the Cool and Warm settings.

1. Press the **MENU** button to enter the on-screen menu and then press either the **Down** or **Up** button to select the **Video** sub-menu.
2. Press the **OK** button to enter the sub-menu and then press either the **Down** or **Up** button to select **Advanced Video**.
3. Press the **OK** button to enter the sub-menu and then press either the **Down** or **Up** button to select and enter into the **Color Temperature** submenu.
4. Press the **OK** button and then press the **Left** or **Right** button to select between **Cool**, **Standard**, **Warm** or **User** settings.
5. If you selected the User setting, press the **Down** or **Up** button to select desired color option you wish to adjust.
6. Press the **OK** button and then use the **Left** or **Right** button to make appropriate adjustments.
7. Press the **MENU** button to return to the previous menu.

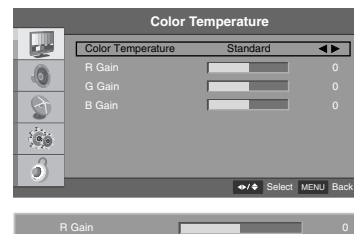
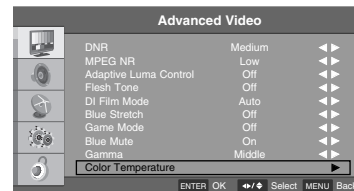
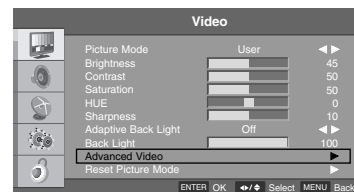

Note

- To adjust manually Color Temperature on your display, change the **Color Temperature Mode** to **User**.

Chapter 7: Using the TV's Features

Screen Mode

You can watch the screen in various picture formats. Screen size selection depends on the type of video input.

1. Press the **MENU** button to enter the on-screen menu and then press either the **Down** or **Up** button in order to select the **Setup** sub-menu.
2. Press the **OK** button and then press the **Down** or **Up** button to select **Screen Mode**.
3. Press the **Left** or **Right** button to select **Auto**, **Normal**, **Letterbox**, **Panorama**, **Zoom** or **Just Scan**.
4. Press the **MENU** button to return to the previous menu.

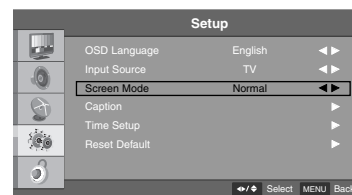

- **Auto**
When your set receives the wide screen signal, it will change automatically the picture format that has been sent.
- **Normal**
This selection is used to fill the entire screen with the image so no black bars appear
- **Letterbox**
Following selection will lead you to view a picture with an original 4:3 aspect ratio, with black bars appearing at both the left and right sides.
- **Panorama**
When your set receives the wide screen signal, when selected it will adjust the picture horizontally, in non-linear proportion, to fill the entire screen.
- **Zoom**
When your set receives the wide screen signal, when selected it will adjust the picture horizontally, in nonlinear proportion, to fill the entire screen.
- **Just Scan**
This mode is 0% overscan mode for 720p, 1080i, 1080p source when input source is HDMI.

Chapter 7: Using the TV's Features

Sound Controls

Adjusting The Sound Controls

The Sound Mode preset selection will allow you to adjust the sound to your listening preference.

1. Press the **MENU** button to enter the on-screen menu and then press either the **Down** or **Up** button to select the **Audio** sub-menu.
2. Press the **OK** button to enter the sub-menu and then press either the **Down** or **Up** button to select **Sound Mode**.
3. Press the **Left** or **Right** button to select between **Off**, **Rock**, **Techno**, **Pop**, **Live**, **Dance** or **Classic** Modes.
4. Press the **MENU** button to return to the previous menu.



Chapter 7: Using the TV's Features

Manual Sound Controls

This function allows you to manually adjust the individual audio settings to your preferred levels.

1. Press the **MENU** button to enter the on-screen menu and then press either the **Down** or **Up** button to select the **Audio** sub-menu.
2. Press the **OK** button to enter the sub-menu and then press either the **Down** or **Up** button to select the desired sound option. (**Balance**, **Bass**, **Treble**)
3. Press the **OK** button to select the sound option that you wish to change and then press either the **Left** or **Right** button to make appropriate adjustments.
4. Press the **MENU** button to return to the previous menu.

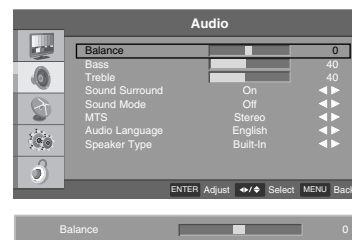

- **Balance**
Adjusts the left to right sound balance between the built-in speakers.
- **Bass**
This adjusts the presence of the lower frequency audio.
- **Treble**
This adjusts the presence of the higher frequency audio.

Chapter 7: Using the TV's Features

Sound Surround

Surround sound adds an extra dimension to the depth of the sound.

1. Press the **MENU** button to enter the on-screen menu and then press either the **Down** or **Up** button to select the **Audio** sub-menu.
2. Press the **OK** button to enter the sub-menu and then press either the **Down** or **Up** button to select **Sound Surround**.
3. Press the **Left** or **Right** button to select between **On** or **Off**.
4. Press the **MENU** button to return to the previous menu.



Stereo/SAP Broadcast Setup

This TV can receive MTS stereo programs and any SAP (Secondary Audio Program) that the station may transmit.

The television will automatically switch to Mono sound if the broadcasted channel is transmitted in Mono.

1. Press the **MENU** button to enter the on-screen menu and then press either the **Down** or **Up** button to select the **Audio** sub-menu.
2. Press the **OK** button to enter the sub-menu and then press either the **Down** or **Up** button to select **MTS**.
3. Press the **Left** or **Right** button to select between **Stereo**, **SAP** or **Mono**.
4. Press the **MENU** button to return to the previous menu.



Chapter 7: Using the TV's Features

Audio Language

Other languages may be available if a digital signal is provided by the broadcasting station.

1. Press the **MENU** button to enter the on-screen menu and then press either the **Down** or **Up** button to select the **Audio** sub-menu.
2. Press the **OK** button to enter the sub-menu and then press either the **Down** or **Up** button to select **Audio Language**.
3. Press the **Left** or **Right** button to select between **English, Español** or **Français**.
4. Press the **MENU** button to return to the previous menu.



Speaker Type

Speaker Type can be turned "off", "Bult-In" or "Bed Speaker" using this setting. Use this feature when connecting external audio equipment to this TV." The Bed Speaker is used for Hospital Model only.

1. Press the **MENU** button to enter the on-screen menu and then press either the **Down** or **Up** button to select the **Audio** sub-menu.
2. Press the **OK** button to enter the sub-menu and then press either the **Down** or **Up** button to select **Speaker Type**.
3. Press the **Left** or **Right** button to select between **Off, Bult-In** or **Bed Speaker**.
4. Press the **MENU** button to return to the previous menu.



Chapter 7: Using the TV's Features

Captions

Closed Caption - Analog

The Analog Caption function operates when watching a regular analog channel.

1. Press the **MENU** button to enter the on-screen menu and then press either the **Down** or **Up** button in order to select the **Setup** sub-menu.
2. Press the **OK** button to enter the submenu and then press either the **Down** or **Up** button in order to select **Caption**.
3. Press the **OK** button and then press the **Down** or **Up** button to select **Analog Closed Caption**.
4. Press the **Left** or **Right** button to select between **Off**, **CC1**, **CC2**, **CC3**, **CC4**, **TEXT1**, **TEXT2**, **TEXT3** or **TEXT4**.
5. Press the **MENU** button to return to the previous menu.

- **Caption**

The term for the words that scroll across the bottom of the TV screen; usually the audio portion of the program provided for the hearing impaired.

- **TEXT**

The term for the words that appear in a large black-frame and almost cover the entire screen; usually messages provided by the broadcaster.

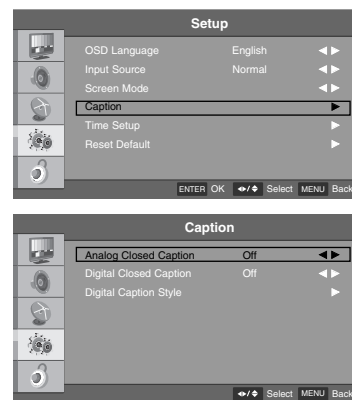

Note

- If you want to select directly the Closed Captions, press the **CC** button on the remote control.

Chapter 7: Using the TV's Features

Closed Caption - Digital

The Digital Caption function only operates on digital channels.

1. Press the **MENU** button to enter the on-screen menu and then press either the **Down** or **Up** button in order to select the **Setup** sub-menu.
2. Press the **OK** button to enter the submenu and then press either the **Down** or **Up** button in order to select **Caption**.
3. Press the **OK** button and then press the **Down** or **Up** button to select **Digital Closed Caption**.
4. Press the **Left** or **Right** button to select between **Off**, **Service1**, **Service2**, **Service3**, **Service4**, **Service5** or **Service6**.
5. Press the **MENU** button to return to the previous menu.

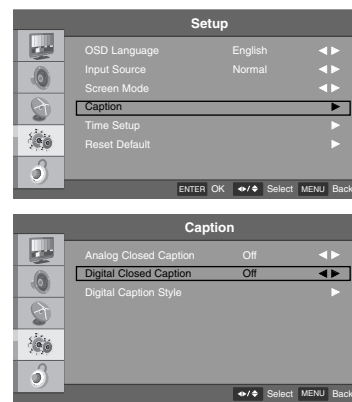

Chapter 7: Using the TV's Features

Digital Closed Caption Options

Customize the DTV captions that appear on your screen.

1. Press the **MENU** button to enter the on-screen menu and then press either the **Down** or **Up** button in order to select the **Setup** sub-menu.
2. Press the **OK** button to enter the submenu and then press either the **Down** or **Up** button in order to select **Caption**.
3. Press the **OK** button and then press the **Down** or **Up** button to select **Digital Caption Style**.
4. Press the **OK** button and then press the **Down** or **Up** button to select **Caption Style**.
5. Press the **Left** or **Right** button to select **Custom**.
6. Press the **Down** or **Up** button to select desired caption option you wish to change. (Select between: **Font Size**, **Font Color**, **Font Opacity**, **Background Color**, **Background Opacity**, **Window Color**, **Window Opacity**)
7. Press the **Left** or **Right** button to customize your selected preference.
8. Press the **MENU** button to return to the previous menu.

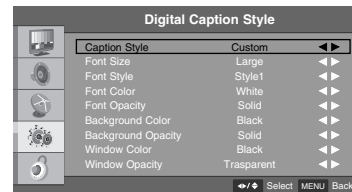
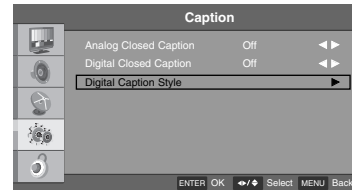
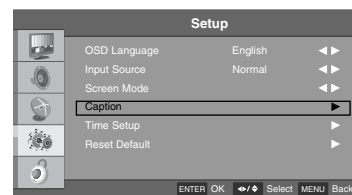

- **Font Size**
Set the size in which the captions will appear in.
- **Font Style**
Select a typeface for the words.
- **Font Color**
Set the color in which the captions will appear in.
- **Font Opacity**
Select the transparency for the captions.
- **Background Color**
Select a background color for the captions.
- **Background Opacity**
Select the transparency for the background.
- **Window Color**
Select a color for the edges.
- **Window Opacity**
Select the transparency for the edges.

Note

- If the Caption Style is selected to "**As Broadcaster**", the Caption Options cannot be adjusted.

Chapter 7: Using the TV's Features

Time Setting

Time Zone Settings

This mode allows you to set the Time Zone for your local area.

1. Press the **MENU** button to enter the on-screen menu and then press either the **Down** or **Up** button in order to select the **Setup** sub-menu.
2. Press the **OK** button to enter the submenu and then press either the **Down** or **Up** button in order to select **Time Setup**.
3. Press the **OK** button and then press the **Down** or **Up** button to select **Time Zone**.
4. Use the **Left** or **Right** button to select your viewing area's time zone. (Select between: **Eastern Time, Indiana, Central Time, Mountain Time, Arizona, Pacific Time, Alaska, Hawaii**)
5. Press the **MENU** button to return to the previous menu.

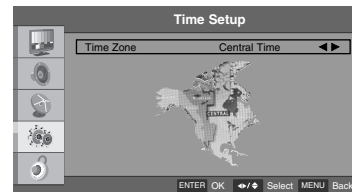
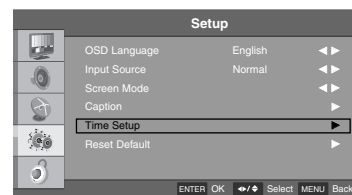

Chapter 7: Using the TV's Features

Auto Time Settings

The Auto Time Setting receives the current time from an available digital channel. The digital channel signal includes information for the current time provided by the broadcasting station.

1. Press the **MENU** button to enter the on-screen menu and then press either the **Down** or **Up** button in order to select the **Setup** sub-menu.
2. Press the **OK** button to enter the submenu and then press either the **Down** or **Up** button in order to select **Time Setup**.
3. Press the **OK** button and then press the **Down** or **Up** button to select **Time**.
4. Press the **OK** button and then press the **Down** or **Up** button to select **Auto Synchronization**.
5. Press the **Left** or **Right** button to switch between **On** or **Off**.
6. Press the **MENU** button to return to the previous menu.

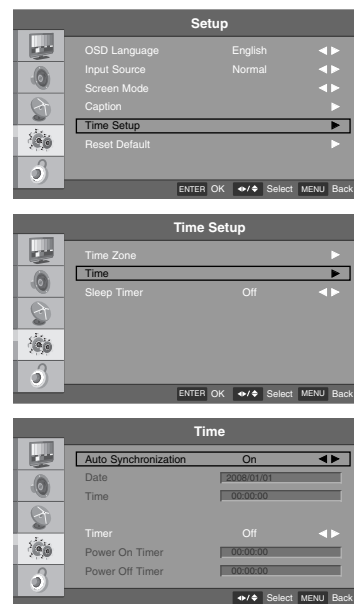

Note

- If Auto Synchronization is On, the Date and Time menus cannot be adjusted.
- Set the time manually if the current time is incorrect using the Auto Synchronization function.

Chapter 7: Using the TV's Features

Manual Time Settings

If the current time setting is wrong when using the Auto Synchronization function, this setting allows you to set the clock manually.

1. Press the **MENU** button to enter the on-screen menu and then press either the **Down** or **Up** button in order to select the **Setup** sub-menu.
2. Press the **OK** button to enter the submenu and then press either the **Down** or **Up** button in order to select **Time Setup**.
3. Press the **OK** button and then press the **Down** or **Up** button to select **Time**.
4. Press the **OK** button and then press the **Down** or **Up** button to select **Auto Synchronization**.
5. Press the **Left** or **Right** button to turn **Auto Synchronization Off**.
6. Press the **Down** or **Up** button to select **Date** or **Time**.
7. Use the **Left** or **Right** button to select the variable that you want to change and use number buttons to enter the date or time.
8. Press the **MENU** button to return to the previous menu.

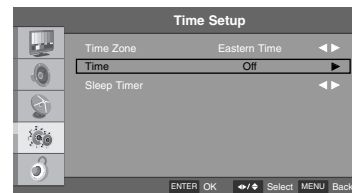
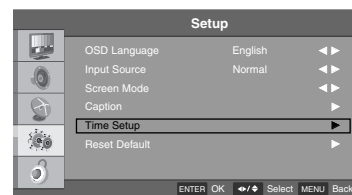

Chapter 7: Using the TV's Features

Auto On /Off Time Settings

The timer function will only operate when the current time has been set. This function automatically turns the TV On and Off at the specific time you designate.

1. Press the **MENU** button to enter the on-screen menu and then press either the **Down** or **Up** button in order to select the **Setup** sub-menu.
2. Press the **OK** button to enter the submenu and then press either the **Down** or **Up** button in order to select **Time Setup**.
3. Press the **OK** button and then press the **Down** or **Up** button to select **Time**.
4. Press the **OK** button and then press the **Down** or **Up** button to select **Timer**.
5. Press the **Left** or **Right** button to select **On**. If **Timer** is selected to **Off**, **Power On Timer** and **Power Off Timer** menu are cannot be adjusted.
6. Press the **Down** or **Up** button to select **Power On Timer** or **Power Off Timer**.
7. Press the **Left** or **Right** button to move to the desired variable and use number buttons to set time.
8. Press the **MENU** button to return to the previous menu.

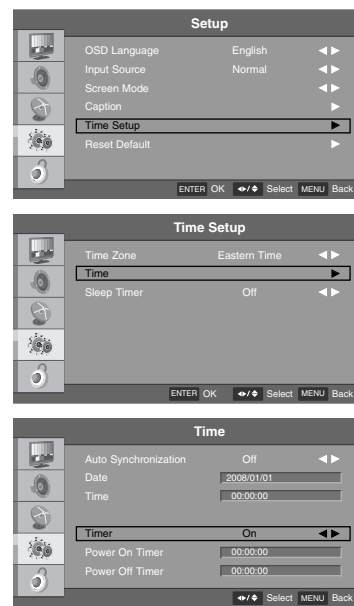

Chapter 7: Using the TV's Features

Sleep Timer

The sleep timer automatically switches the set to standby after the preset time elapses.

1. Press the **MENU** button to enter the on-screen menu and then press either the **Down** or **Up** button in order to select the **Setup** sub-menu.
2. Press the **OK** button to enter the submenu and then press either the **Down** or **Up** button in order to select **Time Setup**.
3. Press the **OK** button and then press the **Down** or **Up** button to select **Sleep Timer**.
4. Press the **Left** or **Right** button to select desired sleep time.
The timer begins to count down from the number of minutes selected and will switch the unit to standby when the time runs out.
5. Press the **MENU** button to return to the previous menu.

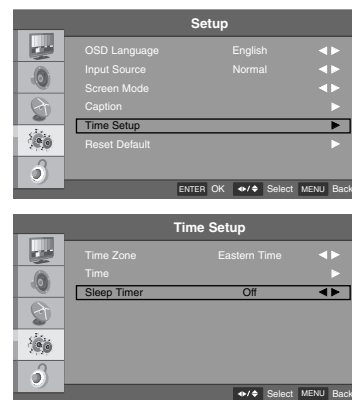

Note

- If you want to select directly select the sleep timer without entering the menus, press the **SLEEP** button on the remote control.
- Every time you press the button, it will switch between **Off, 10, 20, 30, 40, 50, 60, 90** and **120**.

Chapter 7: Using the TV's Features

Reset

Reset Default

This function returns all of the menu selections back to their original factory preset values. This function removes all TV channels from memory. Channels must be scanned for again after resetting to the unit to factory defaults.

1. Press the **MENU** button to enter the on-screen menu and then press either the **Down** or **Up** button in order to select the **Setup** sub-menu.
2. Press the **OK** button to enter the submenu and then press either the **Down** or **Up** button in order to select **Reset Default**.
3. Press the **OK** button and then press the **Left** or **Right** button to highlight the **OK** button.
4. Press the **OK** button on the remote control to reset all settings.
5. Press the **MENU** button to return to the previous menu.



Chapter 7: Using the TV's Features

Parental Control

Entering your password

Parental Control can be used to block specific channels, ratings and other viewing sources.

The default password of 0-0-0-0 is required to gain access to this menu.

1. Press the **MENU** button to enter the on-screen menu and then press either the **Down** or **Up** button in order to select the **Parental** sub-menu.
2. Press the **OK** button and then enter the default password as requested.
3. The TV is set up with the initial password of "0-0-0-0".

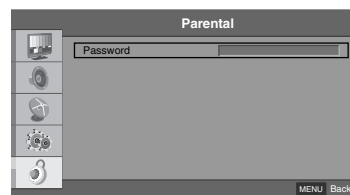

Set Password

This option will allow you to input a new password of your choice.

1. After entering the parental sub-menu, press the **Down** or **Up** button to select **Change Password**.
2. Press the **OK** button and then select any 4 digits for your new password and enter them in the **New Password** section.
3. As soon as the 4 digits are entered, re-enter the same 4 digits on the **Confirm Password** to finalize your selection.
4. Your new password has now been memorized.
5. Press the **MENU** button to return to the previous menu.



Note

- Write down your new password and keep it somewhere safe for the case of forgetting it in the future.

Chapter 7: Using the TV's Features

Ratings - Enable / Disable

Enables or disables a parental blocking scheme.

1. After entering the **Parental** sub-menu, press the **Down** or **Up** button to choose **Program Block**.
2. Press the **OK** button and then press the **Down** or **Up** button to select **Rating Enable**.
3. Press the **Left** or **Right** button to select **On** or **Off**. When you select **On**, the Program Block options are enabled.
4. Press the **MENU** button to return to the previous menu or scroll down to edit a Program Block option.

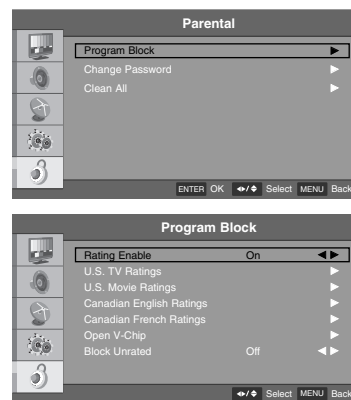

Chapter 7: Using the TV's Features

TV Ratings for USA

This rating system has been established to help you monitor and block the types of programs viewed on TV. Ratings with a lock next to them will be blocked from being viewed.

1. After entering the **Parental** sub-menu, press the **Down** or **Up** button to choose **Program Block**.
2. Press the **OK** button and then press either the **Down** or **Up** button to select **U.S.TV Ratings**.
3. Press the **OK** button to enter the sub-menu.
4. Use the **Down, Up, Left** or **Right** buttons to highlight the selection you wish to block and press the **OK** button to block that selection.
(Note: See rating descriptions on the next page.)
5. Press the **MENU** button to return to the previous menu.

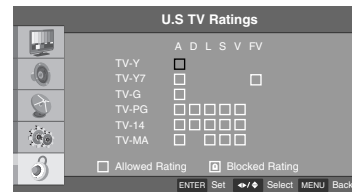
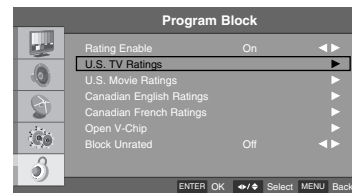
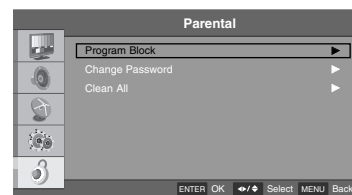

Chapter 7: Using the TV's Features

TV (FCC) Age Categories

- **TV-MA**
Mature audiences only.
This program may contain mature themes, profane language, graphic violence and explicit sexual content.
- **TV-14**
Parents strongly cautioned.
This program may contain sophisticated themes, sexual content, strong language and more intense violence.
- **TV-PG**
Parental guidance suggested.
The program may contain infrequent coarse language, limited violence, some suggestive sexual dialog and situations.
- **TV-G**
General audience.
This contains little or no violence, no strong language, and little or no sexual dialog or situations.
- **TV-Y7**
Directed for older children.
Themes and elements in this program may include mild physical or comedic violence, or may frighten children under the age of seven.
- **TV-Y**
All children.
The themes and elements in this program are specifically designed for a very young audience, including children from ages two – six.

TV (FCC) Content Sub-Categories:

- **D:** Dialog...sexual innuendo.
- **L:** Offensive language.
- **S:** Sexual Situation
- **V:** Violence.
- **FV:** Fantasy or cartoon violence.

Chapter 7: Using the TV's Features

Movie Ratings

This rating system has been established to help you monitor and block the types of movies viewed. These ratings apply to movies broadcasted on TV and allows you to select which ratings you want blocked.

1. After entering the **Parental** sub-menu, press the **Down** or **Up** button to choose **Program Block**.
2. Press the **OK** button and then press either the **Down** or **Up** button to select **U.S. Movie Ratings**.
3. Press the **OK** button to enter the submenu.
4. Press the **Down** or **Up** buttons to choose the rating you wish to block and press the **OK** button to block that selection. (See rating descriptions below)
5. Press the **MENU** button to return to the previous menu.

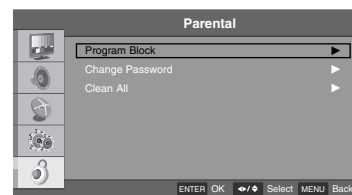

The MPAA Rating System (Movies)

- **G**
General Audience.
- **PG**
Parental guidance suggested.
- **PG-13**
Parents strongly cautioned.
- **R**
Restricted.
- **NC-17**
No one 17 and under admitted.
- **X**
Adults only.

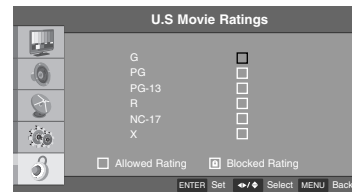

Note

- If you block PG-13, G and PG movies will be available, PG-13, R, NC-17 and X will be blocked.

Chapter 7: Using the TV's Features

English TV Ratings for Canada

This rating system has been established to help you monitor and block the types of programs viewed on TV. Ratings with a lock next to them will be blocked from being viewed.

1. After entering the **Parental** sub-menu, press the **Down** or **Up** button to choose **Program Block**.
2. Press the **OK** button and then press the **Down** or **Up** button to select **Canadian English Ratings**.
3. Press the **OK** button to enter the sub-menu.
4. Press the **Down** or **Up** buttons to choose the selection you wish to block and press the **OK** button on the remote to block it. (See rating descriptions below)
5. Press the **MENU** button to return to the previous menu.

Canadian English Ratings

- **C**
Children
- **C8+**
Children eight years and older
- **G**
General programming, suitable for all audiences
- **PG**
Parental Guidance
- **14+**
Viewers 14 years and older
- **18+**
Adult programming

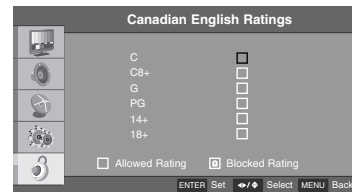
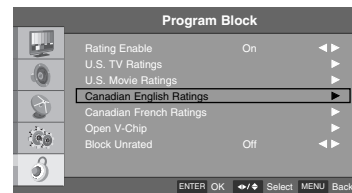
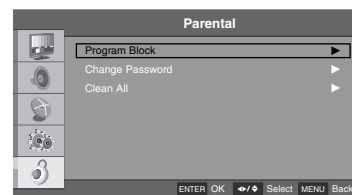

Chapter 7: Using the TV's Features

French TV Ratings for Canada

This rating system has been established to help you monitor and block the types of programs viewed on TV. Ratings with a lock next to them will be blocked from being viewed.

1. After entering the **Parental** sub-menu, press the **Down** or **Up** button to choose **Program Block**.
2. Press the **OK** button and then press the **Down** or **Up** button to select **Canadian French Ratings**.
3. Press the **OK** button to enter the sub-menu.
4. Press the **Down** or **Up** buttons to choose the selection you wish to block and press the **OK** button on the remote to block it. (See rating descriptions below)
5. Press the **MENU** button to return to the previous menu.

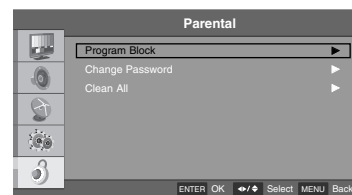

Canadian French Ratings

- **G**
General
- **8 ans+**
General-Not convenient for little children
- **13 ans+**
Not convenient for children of 13 years and younger
- **16 ans+**
Not convenient for children of 16 years and younger
- **18 ans+**
This programs is only for adult

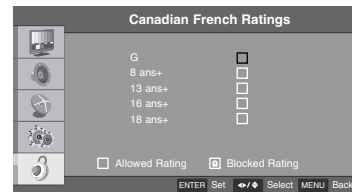

Chapter 7: Using the TV's Features

Downloadable Rating

Your TV's OSD (On Screen Display) may differ slightly from what is shown in this manual.

1. After entering the **Parental** sub-menu, press the **Down** or **Up** button to choose **Program Block**.
2. Press the **OK** button and then press the **Down** or **Up** button to select **Open V-Chip**.
3. Press the **OK** button twice.
4. Press the **Down** or **Up** buttons to choose the menu options for **Open V-Chip**.
5. Press the **OK** button to make your selection.
6. Press the **MENU** button to return to the previous menu.



Note

- This function may become available in the future and will be available only for digital channel signal.
- This function operates only when TV has received Region5 Rating data.

Chapter 7: Using the TV's Features

Block Unrated

Block Unrated can be used to block unrated channels, ratings and other viewing sources.

1. After entering the **Parental** sub-menu, press the **Down** or **Up** button to choose **Program Block**.
2. Press the **OK** button and then press the **Down** or **Up** button to select **Block Unrated**.
3. Press the **Left** or **Right** button to select **On** or **Off**.
4. Press the **MENU** button to return to the previous menu.



Clean All

This function cleans and resets all current parental block settings.

1. After entering the **Parental** sub-menu, press the **Down** or **Up** button to choose **Clean All**.
2. Press the **OK** button on the remote control to select **Clean All** and then press the **Left** or **Right** button to select **OK** button.
3. Press the **OK** button to clean and reset the **Program Block** menu options.
4. Press the **MENU** button to return to the previous menu.

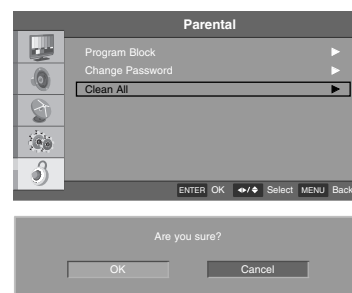

Chapter 7: Using the TV's Features

Setting the PC Mode

Automatic Screen Adjustment

This function automatically adjusts the screen position, clock, phase and scale in pc mode. The displayed image will disappear for a few seconds while the auto configuration is in progress. If the result of the automatic adjustment is not correct, you can manually adjust the settings to fit your viewing preference.

1. Press the **MENU** button to enter the on-screen menu and then press either the **Down** or **Up** button to select the **Video** sub-menu.
2. Press the **OK** button to enter the sub-menu and then press either the **Down** or **Up** button to select **VGA**.
3. Press the **OK** button and then use the **Down** or **Up** button to select **Auto Adjust**.
4. Press the **OK** button to start the auto adjustment.
5. If the result of the automatic adjustment is not correct, you can manually adjust the settings to fit your viewing preference. (See the next page for manual adjustment settings.)

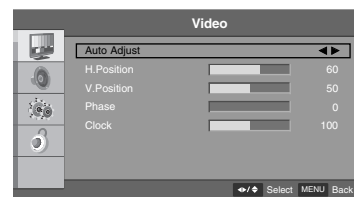

Note

- Select the **VGA** mode by pressing either the **INPUT** button.

Chapter 7: Using the TV's Features

Manual Screen Adjustment

If the result of the automatic adjustment is not correct, you can manually adjust the settings to fit your viewing preference.

1. Press the **MENU** button to enter the on-screen menu and then press either the **Down** or **Up** button to select the **Video** sub-menu.
2. Press the **OK** button to enter the sub-menu and then press either the **Down** or **Up** button to select **VGA**.
3. Press the **OK** button and then press the **Down** or **Up** button to select video option you wish to change.
4. Press the **OK** button and then press the **Left** or **Right** button to make appropriate adjustments.
5. Press the **MENU** button to return to the previous menu.

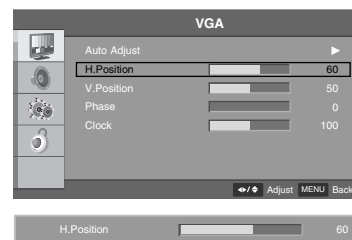

- **Horizontal Position**
This function is to adjust horizontal position of screen.
- **Vertical Position**
This function is to adjust vertical position of screen.
- **Phase**
This function allows you to remove any horizontal noise and clear or sharpen the image of characters.
- **Clock**
This function is to minimize any vertical bars or stripes visible on the screen background. And the horizontal screen size will also change.

Chapter 7: Using the TV's Features

USB Functions

The television is capable of displaying photo and music files. To change the USB settings press the CC key on the remote or front panel to enter the MMP menu.

USB Settings

When a directory is displayed:
Press the CC key when the directory is displayed to change the file settings.
Media type menu selects between Photo or Music files.

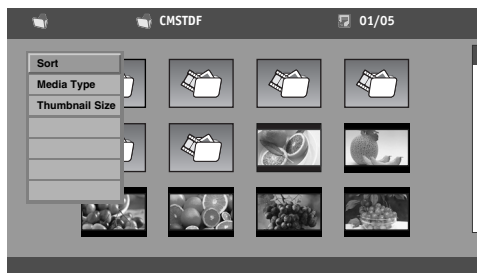

When a picture is displayed:
Press the CC key when a picture is displayed to change the picture settings.



When music is playing:
Press the CC button when music is playing to change the music settings.



Chapter 7: Using the TV's Features

Specifications

Models	J22HE820
Dimension (Width x Height x Depth)	534.8mm x 358.9mm x 47.5mm 21.06 x 14.13 x 1.87 inches
Weight (kg / lbs)	3.6 kg / 7.94 lbs
Brightness	300 cd/m ²
Panel Resolution	1366 (H) x 768 (V)
Power Rating	AC115V~ 60Hz
Consumption	30W
Consumption (Standby)	Under 0.5W
Audio Output	2.5W + 2.5W
Contrast Ratio	10,000:1
Accessories	<ul style="list-style-type: none"> • Power Cord • Owner's Manual • Master and Guest Remote (Optional) • Composite Gender Cable • Component Gender Cable
External Port	<ul style="list-style-type: none"> • AC IN • HDMI/DVI IN1 • HDMI IN2 • AUDIO IN (RGB / DVI) • RGB IN(PC) • COMPONENT IN • AV IN 1 • S-VIDEO IN • AUDIO OUT • SERVICE(RS232) • ANTENNA / CABLE IN • AV IN 2 • USB IN • HEADPHONE • PILLOW JACK IN • SELECTION SWITCH (ZEN/PLS/OFF/RCA)

• The Specification shown above may be changed without notice.

Chapter 7: Using the TV's Features

Models	J26HE820
Dimension (Width x Height x Depth)	648.2mm x 415.5mm x 45.9mm 25.52 x 16.36 x 1.81 inches
Weight (kg / lbs)	5.1 kg / 11.24 lbs
Brightness	350 cd/m ²
Panel Resolution	1366 (H) x 768 (V)
Power Rating	AC115V~ 60Hz
Consumption	42W
Consumption (Standby)	Under 0.5W
Audio Output	3W + 3W
Contrast Ratio	10,000:1
Accessories	<ul style="list-style-type: none"> • Power Cord • Owner's Manual • Master and Guest Remote (Optional) • Composite Gender Cable • Component Gender Cable
External Port	<ul style="list-style-type: none"> • AC IN • HDMI/DVI IN1 • HDMI IN2 • AUDIO IN (RGB / DVI) • RGB IN(PC) • COMPONENT IN • AV IN 1 • S-VIDEO IN • AUDIO OUT • SERVICE(RS232) • ANTENNA / CABLE IN • AV IN 2 • USB IN • HEADPHONE • PILLOW JACK IN • SELECTION SWITCH (ZEN/PLS/OFF/RCA)

• The Specification shown above may be changed without notice.

Chapter 7: Using the TV's Features

Models	J32HE720
Dimension (Width x Height x Depth)	794.5mm x 512.0mm x 99.5mm 31.28 x 20.16 x 3.92 inches
Weight (kg / lbs)	11.0 kg / 24.25 lbs
Brightness	300 cd/m ²
Panel Resolution	1366 (H) x 768 (V)
Power Rating	AC115V~ 60Hz
Consumption	52W
Consumption (Standby)	Under 0.5W
Audio Output	3W + 3W
Contrast Ratio	10,000:1
Accessories	<ul style="list-style-type: none"> • Power Cord • Owner's Manual • Master and Guest Remote (Optional) • Composite Gender Cable • Component Gender Cable
External Port	<ul style="list-style-type: none"> • AC IN • HDMI/DVI IN1 • HDMI IN2 • AUDIO IN (RGB / DVI) • RGB IN(PC) • COMPONENT IN • AV IN 1 • S-VIDEO IN • AUDIO OUT • SERVICE(RS232) • ANTENNA / CABLE IN • AV IN 2 • USB IN • HEADPHONE • PILLOW JACK IN • SELECTION SWITCH (ZEN/PLS/OFF/RCA)

• The Specification shown above may be changed without notice.

Chapter 7: Using the TV's Features

Models	J42HE820
Dimension (Width x Height x Depth)	1017.0mm x 638.5mm x 47.2mm 40.04 x 25.14 x 1.86 inches
Weight (kg / lbs)	13.2 kg / 29.10 lbs
Brightness	300 cd/m ²
Panel Resolution	1920 (H) x 1080 (V)
Power Rating	AC115V~ 60Hz
Consumption	80W
Consumption (Standby)	Under 0.5W
Audio Output	5W + 5W
Contrast Ratio	10,000:1
Accessories	<ul style="list-style-type: none"> • Power Cord • Owner's Manual • Master and Guest Remote (Optional) • Composite Gender Cable • Component Gender Cable
External Port	<ul style="list-style-type: none"> • AC IN • HDMI/DVI IN1 • HDMI IN2 • AUDIO IN (RGB / DVI) • RGB IN(PC) • COMPONENT IN • AV IN 1 • S-VIDEO IN • AUDIO OUT • SERVICE(RS232) • ANTENNA / CABLE IN • AV IN 2 • USB IN • HEADPHONE • PILLOW JACK IN • SELECTION SWITCH (ZEN/PLS/OFF/RCA)

• The Specification shown above may be changed without notice.

Chapter 8: Other Information

Troubleshooting

Problem	Check Point
No picture on screen.	<ul style="list-style-type: none">• Check whether the set is turned on.• Power cord inserted into wall outlet?• Test if there is power coming from the wall outlet by plugging in another product into the wall outlet where the set's power cord was plugged in.
The remote control doesn't work.	<ul style="list-style-type: none">• Ensure remote is enabled in Commercial Interface menu.• Ensure TV1/TV2/TV3 settings of TV match the remote.
Picture appears slowly, after switching on.	<ul style="list-style-type: none">• This is normal as the image is muted during the start up process of the set. Please contact your service center, if the picture has not appeared after five minutes.
No or Poor color	<ul style="list-style-type: none">• Select color in the Picture menu and press the Left or Right button.
Horizontal/Vertical bars or picture shaking	<ul style="list-style-type: none">• Check for local interference such as a nearby electrical appliance or power tool.
Unusual sound from inside the set.	<ul style="list-style-type: none">• A change in ambient humidity or temperature may result in an unusual noise at the time of switching off or on of the set and does not indicate a fault with the set.

Chapter 8: Other Information

Limited Warranty

Your Display will be repaired or replaced in accordance with the terms of this warranty, if it proves to be defective in material or workmanship under normal use, during the warranty period ("Warranty Period") listed below, effective from the date ("Date of Purchase") of original consumer purchase of the product. This warranty is good only to the original purchaser of the product and effective only when used in the United States, excluding U.S. Territories.

WARRANTY PERIOD

Labor and parts: 2 years from the Date of Purchase. Your unit will be repaired or replaced with a new, substitute model or factory reconditioned unit. If repaired, parts used in the repair may be new or remanufactured.

Replacement Units and Repair Parts are warranted for the remaining portion of the original unit's warranty period.

Effective date of warranty:

Your warranty period begins on the date of sale to the original consumer/end user. KEEP THE DEALER'S DATED BILL OF SALE OR PROOF OF DELIVERY as evidence of the purchase date.

You will be required to submit a legible copy of your bill of sale or proof of delivery when requesting warranty service.

THIS WARRANTY IS IN LIEU OF ANY OTHER WARRANTY, EXPRESS OR IMPLIED, INCLUDING WITHOUT LIMITATION, ANY WARRANTY OF MERCHANTABILITY OR FITNESS FOR A PARTICULAR PURPOSE. TO THE EXTENT ANY IMPLIED WARRANTY IS REQUIRED BY LAW, IT IS LIMITED IN DURATION TO THE EXPRESS WARRANTY PERIOD ABOVE. NEITHER THE MANUFACTURER NOR ITS U.S. DISTRIBUTOR SHALL BE LIABLE FOR ANY INCIDENTAL, CONSEQUENTIAL, INDIRECT, SPECIAL, OR PUNITIVE DAMAGES OF ANY NATURE, INCLUDING WITHOUT LIMITATION, LOST PROFITS, LOST OR CORRUPTED PROGRAMMING OR DATA, OR ANY OTHER DAMAGE WHETHER BASED IN CONTRACT, TORT, OR OTHERWISE.

Some states do not allow the exclusion or limitation of incidental or consequential damages or limitations on how long an implied legal warranty lasts, so the above exclusion or limitation may not apply to you. This warranty gives you specific legal rights and you may also have other rights that vary from state to state.

Concerning Pixel Functionality:

Your display contains about one million individual pixels.

Your display typically contain a small number of pixels that do not function normally. Your display has been inspected and is in compliance with manufacturer's specifications, indicating that any pixel defects do not effect the operation or use of your display.

Chapter 8: Other Information

THIS LIMITED WARRANTY DOES NOT APPLY TO:

- Damage caused in shipping or transit
- Service required as a result of improper installation, including incorrect or insufficient AC supply (please consult the owner's manual for power-supply requirements).
- Installation or repair of antenna systems, cable converters, cable company supplied equipment, or other components in a video system
- Set-up or adjustment on consumer controls, or damage caused by improper adjustments
- Damage caused by other system components
- Any panel that has been modified or incorporated into any other product
- Replacement of batteries on the remote control.
- Damage (including cosmetic damage), failure, loss or personal injury due to misuse, abuse, negligence, improper maintenance or storage, or to acts of nature or other causes beyond our control. (Causes beyond our control include but are not limited to lightning strike, power surges, power outages and water damage.)
- Image burn-in
- Repair or replacement of warranted parts by anyone other than an authorized service centers.
- Units purchased or serviced outside of the coverage area.
- Product where the original factory serial numbers have been removed, defaced or changed in any way.
- Product sold and labeled as "as is, where is" or similar disclaimer.

How you get service:

- Contact your dealer, or visit <http://www.rcacommercialtv.com>, or call 1-800-RCA-2161.
- Proof of purchase in the form of a bill of sale or receipted invoice which is evidence that the product is within the warranty period must be presented to obtain warranty service. For rental firms, proof of first rental is also required.
- To contact the RCA Commercial warranty center by E-mail : support@rcacommercialtv.com

Product Registration:

- Please complete and mail the Product Registration Card packed with your TV or register online at <http://www.rcacommercialtv.com>. It will make it easier to contact you should it ever be necessary. The return of the card is not required for warranty coverage.

Care and Cleaning

CAUTION: Turn OFF your TV before cleaning.

You can clean the TV as required, using a dry cloth. Be sure to occasionally dust the ventilation slots in the cabinet to help assure adequate ventilation.

IMPORTANT: Do not allow liquid to come in contact with the TV, or allow liquid to run down the screen and inside the TV. Also, never place drinks or vases with water on top of the TV. This could increase the risk of fire or shock hazard or damage to the TV. Never use cleaning agents, they will damage the TV.

CHILD SAFETY:

It Makes A Difference How and Where
You Use Your Flat Panel Display

Congratulations on your purchase! As you enjoy your new product, please keep these safety tips in mind:



THE ISSUE

- The home theater entertainment experience is a growing trend and larger flat panel displays are popular purchases. However, flat panel displays are not always supported on the proper stands or installed according to the manufacturer's recommendations.
- Flat panel displays that are inappropriately situated on dressers, bookcases, shelves, desks, speakers, chests or carts may fall over and cause injury.

THIS MANUFACTURER CARES!

- The consumer electronics industry is committed to making home entertainment enjoyable and safe.

TUNE INTO SAFETY

- One size does NOT fit all. Follow the manufacturer's recommendations for the safe installation and use of your flat panel display.
- Carefully read and understand all enclosed instructions for proper use of this product.
- Don't allow children to climb on or play with furniture and television sets.
- Don't place flat panel displays on furniture that can easily be used as steps, such as a chest of drawers.
- Remember that children can become excited while watching a program, especially on a "larger than life" flat panel display. Care should be taken to place or install the display where it cannot be pushed, pulled over, or knocked down.
- Care should be taken to route all cords and cables connected to the flat panel display so that they cannot be pulled or grabbed by curious children.

WALL MOUNTING: IF YOU DECIDE TO WALL MOUNT YOUR FLAT PANEL DISPLAY, ALWAYS:

- Use a mount that has been recommended by the display manufacturer and/or listed by an independent laboratory (such as UL, CSA, ETL).
- Follow all instructions supplied by the display and wall mount manufacturers.
- If you have any doubts about your ability to safely install your flat panel display, contact your retailer about professional installation.
- Make sure that the wall where you are mounting the display is appropriate. Some wall mounts are not designed to be mounted to walls with steel studs or old cinder block construction. If you are unsure, contact a professional installer.
- A minimum of two people are required for installation. Flat panel displays can be heavy.



 **CEA**
Consumer Electronics Association
www.CE.org/safety

Visit the RCA website at <http://www.rcacommercialtv.com>

Please do not send any products to the Indianapolis address listed in this manual or on the carton. This will only add delays in service for your product.

DTI

DTI Services, LLC
5350 Lakeview Parkway S. Dr.
Indianapolis, In 46268
1-800-RCA-2161

RCA

Téléviseur LED Guide de l'utilisateur





Hôpital

J22HE820 J32HE720
J26HE820 J42HE820

Fabriqué pour aujourd'hui



Informations importantes

 PRÉCAUTION RISQUE D'ÉLECTROCUTION NE PAS OUVRIR		 Le sigle représentant un éclair dans un triangle signale à l'utilisateur la présence d'un élément à haut voltage non isolé et dangereux, à l'intérieur du boîtier, suffisamment puissant pour causer un choc électrique.
PRÉCAUTION: POUR RÉDUIRE LES RISQUES D'ÉLECTROCUTION, NE RETIREZ PAS LE BOÎTIER (OU LE PANNEAU ARRIÈRE). FAITES EFFECTUER LES RÉPARATIONS PAR DU PERSONNEL QUALIFIÉ.		Le sigle représentant un point d'exclamation dans un triangle signale à l'utilisateur la présence d'une documentation importante concernant les instructions de fonctionnement et d'entretien de cet appareil.

AVERTISSEMENT

POUR ÉVITER TOUT RISQUE
D'INCENDIE OU
D'ÉLECTROCUTION, N'EX-
POSEZ PAS CE PRODUIT À
LA PLUIE OU À L'HUMIDITÉ.

Enregistrement du produit

Remplissez la carte d'enregistrement du produit (emballée séparément) et renvoyez-la immédiatement. Clients américains : votre produit RCA Consumer Electronics peut également être enregistré sur <http://www.rca-commercialtv.com>. En enregistrant ce produit, vous nous autorisez à vous contacter en cas de besoin.

Informations sur le produit

Conservez votre reçu de paiement pour bénéficier de la garantie pièces et main d'œuvre, et à titre de preuve d'achat. Fixez-le ici et notez les numéros de série et de modèle à toutes fins utiles. Ces numéros sont indiqués sur le produit.

N° de modèle _____

N° de série _____

Date d'achat : _____

Revendeur/Adresse/Téléphone : _____

NOTA À L'INTENTION DE L'INSTALLATEUR DE CÂBLE-TV

Ce rappel à l'intention de l'installateur de câblodistribution concerne l'Article 820-40 du National Electrical Code (USA). Ce Code fournit les directives relatives à la mise à la terre et en particulier, indique que la mise à la terre du câble doit être reliée au système de mise à la terre du bâtiment aussi près que possible du point d'entrée du câble.

Informations importantes

PRÉCAUTIONS

Vous ne devez en aucun cas tenter de modifier ce produit sans l'autorisation écrite de RCA.
Toute modification non autorisée peut annuler le droit du propriétaire d'utiliser cet appareil.

PRÉCAUTIONS

CES INSTRUCTIONS DE RÉPARATION S'ADRESSENT EXCLUSIVEMENT À DU PERSONNEL QUALIFIÉ. POUR RÉDUIRE TOUT RISQUE D'ÉLECTROCUTION, N'EFFECTUEZ AUCUNE AUTRE RÉPARATION QUE CELLES INDIQUÉES DANS LES INSTRUCTIONS D'UTILISATION SI VOUS N'ÊTES PAS QUALIFIÉ.

AVERTISSEMENTS

En aucun cas, du liquide ne doit goutter ou éclabousser l'appareil. De même aucun récipient contenant un liquide, tel qu'un vase, ne doit être posé sur l'appareil.

PRÉCAUTIONS

Pour toute utilisation hors des États-Unis, il est possible d'utiliser un autre cordon d'alimentation dès lors qu'il est homologué dans le pays concerné.

NETTOYAGE ET DÉSINFECTION

Nettoyez et dépoussiérez l'extérieur de ce téléviseur à l'aide d'un chiffon non pelucheux.

PRÉCAUTION: Pour éviter d'abîmer les surfaces du téléviseur, n'utilisez aucun produit abrasif ni agent nettoyant chimique.

Cet appareil de fabrication classe I doit être branché sur une prise de courant murale correctement raccordée à la terre.

Informations importantes

DÉBRANCHEMENT DU SECTEUR

Pour ce faire, débranchez la prise principale. Cette prise doit rester accessible à tout moment.

PRÉCAUTIONS IMPORTANTES POUR VOUS ET VOTRE NOUVEAU PRODUIT

VOTRE SÉCURITÉ A ÉTÉ NOTRE PREMIÈRE PRÉOCCUPATION LORS DE LA FABRICATION ET DES ESSAIS DE CE PRODUIT. CEPENDANT, UNE MAUVAISE UTILISATION PRÉSENTE DES RISQUES D'ÉLECTROCUTION OU D'INCENDIE. POUR NE PAS ENDOMMAGER LES DISPOSITIFS DE SÉCURITÉ INTÉGRÉS À VOTRE NOUVEAU PRODUIT, LISEZ ET RESPECTEZ LES CONSIGNES SUIVANTES LORS DE L'INSTALLATION ET DE L'UTILISATION. CONSERVEZ-LES POUR POUVOIR VOUS Y REPORTER EN CAS DE NÉCESSITÉ. EN RESPECTANT LES PRÉCAUTIONS ÉLÉMENTAIRES INDIQUÉES DANS CE MANUEL, VOUS POURREZ PROFITER DE VOTRE NOUVEAU PRODUIT EN TOUTE SÉCURITÉ PENDANT DE NOMBREUSES ANNÉES.

Nota

- Si le téléviseur est froid au toucher, l'image peut vaciller un instant à la mise sous tension. C'est tout à fait normal.
- Certains points défectueux, minuscules, rouges, verts ou bleus peuvent être visibles sur l'écran. Cela ne nuit nullement au bon fonctionnement du téléviseur.
- Évitez de toucher l'écran LCD ou de tenir le ou les doigts dessus pendant une période prolongée. Cela produit une distorsion temporaire de l'image.

INFORMATIONS RÉGLEMENTAIRES

Cet appareil est conforme aux directives de la section 15 du règlement de la FCC pour les appareils électroniques de Classe B.

Le but de cette norme est de fournir une protection adéquate contre les interférences nuisibles dans le contexte d'un usage domestique normal.

Cet appareil produira des interférences nuisibles aux communications radio s'il n'est pas installé selon les instructions fournies.

Cependant, nous ne pouvons promettre une absence totale d'interférences même si l'installation est conforme aux instructions.

Si l'appareil produit des interférences nuisibles, nous vous recommandons d'effectuer une ou plusieurs des interventions suivantes pour réduire ou éliminer le problème :

- Modifiez la position ou l'orientation de l'antenne de réception.
- Augmentez la distance entre l'appareil et l'antenne de réception.
- Branchez l'appareil et l'antenne de réception à des prises différentes.
- Demandez conseil à un expert dans le domaine des téléviseurs et appareils radio.

PRÉCAUTION

Tout changement effectué sans l'accord exprès de la partie responsable de la conformité aux normes pourrait contraindre l'utilisateur à ne plus utiliser cet équipement.

ORGANISME RESPONSABLE DE LA CONFORMITÉ DU PRODUIT
(RCA Commercial Electronics)
(N° téléphone : 1-800-RCA-2161)

INSTRUCTIONS IMPORTANTES POUR LA SÉCURITÉ À lire avant d'utiliser l'appareil

1. Lisez ces instructions.
2. Conservez ces instructions.
3. Tenez compte de tous les avertissements.
4. Suivez toutes les instructions.
5. N'utilisez pas cet appareil près de l'eau.
6. Nettoyez à l'aide d'un chiffon sec.
7. Ne bloquez aucune ouverture de ventilation. Installez l'appareil en conformité avec les instructions du fabricant.
8. N'installez pas cet appareil près de sources de chaleur comme les radiateurs, les bouches de chauffage, les cuisinières ou d'autres appareils (incluant les amplificateurs) qui produisent de la chaleur.
9. Utilisez une prise avec mise à la terre. Une fiche avec mise à la terre comporte deux lames, plus une broche de mise à la terre. Ceci constitue un dispositif de sécurité. Si la fiche semble incompatible avec la prise de courant, consultez votre électricien pour qu'il effectue une mise à niveau de votre prise électrique.
10. Protégez le cordon d'alimentation de manière à ce qu'il ne soit pas coincé et que personne ne marche dessus, afin d'éviter d'endommager le fil et ainsi créer un risque de choc électrique.
11. N'utilisez que des accessoires approuvés par le fabricant.
12. Utilisez seulement les chariots, supports, trépieds, ensembles de montage ou tables approuvés par le fabricant ou vendus avec le téléviseur. Si vous utilisez un chariot, retirez le téléviseur du chariot avant le déplacement afin d'éviter qu'il ne tombe et ne cause des blessures.
13. Veuillez débrancher cet appareil pendant les orages électriques ou lorsqu'il n'est pas utilisé pendant une période prolongée.
14. Faites effectuer les réparations par du personnel qualifié. Vous devez faire réparer l'appareil lorsqu'il a été endommagé d'une quelconque manière, par exemple lorsque le cordon d'alimentation a été endommagé, qu'un liquide a été introduit dans l'appareil, que celui-ci a été exposé à la pluie ou une humidité excessive, qu'il ne semble pas fonctionner normalement ou qu'il a été échappé.
15. Si une antenne ou un câble extérieur est raccordé au produit, assurez-vous que l'antenne ou le câble est relié à la terre pour protéger l'appareil contre les surtensions et l'accumulation d'électricité statique. L'article 810 du National Electrical Code, ANSI/NFPA n°70-1984 (L'article 54 du Code canadien de l'électricité, alinéa 1) fournit des informations relatives à la mise à la terre du mât et de son support, du fil d'arrivée vers une unité de décharge d'antenne, la taille des conducteurs de mise à la terre, l'emplacement de l'unité de décharge d'antenne, la connexion aux électrodes de mise à la terre, ainsi que les conditions requises pour l'électrode de mise à la terre. Voir exemple suivant.

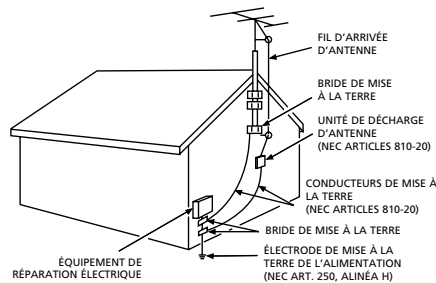

Nota

- La lampe du produit contient du mercure. Procédez à la mise au rebut de ce matériel en respectant les législations locales, provinciales/états et fédérales.

Table des matières

Informations importantes.....	2
CONSIGNES DE SÉCURITÉ IMPORTANTES.....	5
Chapitre 1: Branchements et installation	
À vérifier avant d'effectuer les branchements.....	7
Protection contre les surtensions.....	7
Protection des appareils contre la surchauffe ..	7
Positionnez les câbles correctement pour éviter toute interférence avec les signaux audio.....	7
Éclairage indirect.....	7
Télécommande.....	7
Vérification du contenu de l'emballage.....	7
Contrôles et connecteurs.....	8
Panneau Avant - J22HE820.....	8
Panneau Arrière - J22HE820.....	9
Panneau Avant - J26HE820.....	10
Panneau Arrière - J26HE820.....	11
Panneau Avant - J32HE720.....	12
Panneau Arrière - J32HE720.....	13
Panneau Avant - J42HE820.....	14
Panneau Arrière - J42HE820.....	15
Branchements.....	16
Installation murale.....	16
Support TV à la norme Vesa - 22/26 pouces	17
Support TV à la norme Vesa - 32/42 pouces	18
Branchement de l'antenne.....	19
Branchement d'un magnétoscope.....	20
Branchement d'un lecteur DVD.....	22
Branchement HDSTB.....	24
Source A/V externe.....	26
Casque.....	26
Port USB.....	26
Câblage du haut-parleur d'oreiller.....	27
Branchement d'un PC.....	28
Résolutions.....	29
Chapitre 2: Utilisation de la télécommande	
Télécommande auxiliaire (utilisateur).....	30
Télécommande principale (installateur).....	32
Placez les batteries dans la télécommande.	33
Chapitre 3: Méthode de clonage du téléviseur	
Apprendre: Copie de vos paramètres à partir du TV.....	34
Instructions: Installation des paramètres dans le téléviseur.....	35
Chapitre 4: Opérations de base	
Branchez le téléviseur.....	36
Allumez le téléviseur.....	36
Balayage des chaînes.....	36
Sélection d'un poste.....	36
Réglage du niveau sonore.....	36
Sourdine.....	36
Sélection de la source.....	37
Sélection du langage.....	37
Chapitre 5: Menus d'interface standard	
Menus d'interface standard.....	38
Chapitre 6: Opérations utilisateur	
Chapitre 7: Utilisation des fonctions du téléviseur	
Panneaux de commande à l'écran.....	43
Configuration de la liste des chaînes de télévision.....	44
Balayage automatique.....	44
Ajouter / supprimer des postes.....	45
Réglages de l'image.....	46
Réglage de l'image.....	46
Réglage manuel de l'image.....	47
Lumière à contre jour adaptative.....	48
Réinitialisation du mode d'affichage.....	48
Configuration avancée du signal vidéo.....	49
Réduction dynamique du bruit.....	49
Contrôle Luma adapté.....	50
Tonalité de la peau.....	50
Étendu bleu.....	51
Mire bleue.....	51
Gamma.....	52
Température de la couleur.....	53
Mode écran.....	54
Contrôle du niveau sonore.....	55
Réglage du son.....	55
Contrôle manuel.....	56
Son panoramique.....	57
Réglage de la diffusion Stereo/SAP.....	57
Langue audio.....	58
Type de haut-parleur.....	58
Sous-titrage.....	59
Sous-titrage analogique.....	59
Sous-titrage numérique.....	60
Options de sous-titrage numérique.....	61
Réglage de l'heure.....	62
Réglage du fuseau horaire.....	62
Réglage automatique de l'heure.....	63
Réglage manuel de l'heure.....	64
Réglage de l'ouverture / la fermeture automatique.....	65
Extinction automatique.....	66
Réinitialiser.....	67
Restauration des réglages par défaut.....	67
Blocage parental.....	68
Saisie de votre mot de passe.....	68
Configurer le code d'accès.....	68
Activation / désactivation des classements ..	69
Classements TV pour les EU.....	70
Classements pour les films.....	72
Notations de la télévision anglophone au Canada.....	73
Notations de la télévision francophone au Canada.....	74
Sélection d'un classement.....	75
Block Unrated (bloquer les chaînes hors notation).....	76
Remise à zéro.....	76
Configuration du mode PC.....	77
Réglage automatique de l'écran.....	77
Réglage manuel de l'écran.....	78
Fonctions USB.....	79
Paramètres USB.....	79
Spécifications.....	80
Chapitre 7: Autres informations	
Dépannage.....	84
Limitation de garantie.....	85
Entretien et nettoyage.....	86

Chapitre 1: Branchements et installation

"Pour assurer la conformité aux normes du produit, vous devez utiliser des câbles d'interface blindés avec une âme en ferrite."

À vérifier avant d'effectuer les branchements

Protection contre les surtensions

- Connectez tous les appareils avant de brancher leur cordon d'alimentation à une prise murale ou multiple. Ne branchez JAMAIS votre téléviseur sur une prise commandée par un interrupteur mural.
- Éteignez le téléviseur et/ou le ou les appareils avant de les brancher ou débrancher.
- Vérifiez que toutes les antennes et tous les câbles sont bien reliés à la terre. Reportez-vous à la section Consignes de sécurité importantes, au début du guide de l'utilisateur.

Protection des appareils contre la surchauffe

- Ne bloquez pas les ouvertures de ventilation des appareils. Installez-les de sorte que l'air circule librement autour.
- Ne posez pas les appareils les uns sur les autres.
- Si vous posez un appareil sur un socle, assurez-vous que la ventilation est adéquate.
- Si vous branchez un récepteur ou un amplificateur audio, placez-le sur l'étagère supérieure, afin que l'air chaud qui s'en dégage ne circule pas autour des autres appareils.

Positionnez les câbles correctement pour éviter toute interférence avec les signaux audio.

- Insérez chaque câble fermement dans la prise jack désignée.
- Si vous placez des appareils au-dessus du téléviseur, faites descendre les câbles par l'arrière de celui-ci plutôt que directement au milieu.
- Si votre antenne nécessite un double câble de dérivation de 300 ohms, ne le torsadez pas. De même, le double câble de dérivation doit être éloigné des câbles audio/vidéo.

Éclairage indirect

Ne placez pas le téléviseur à un endroit où la lumière du jour ou l'éclairage de la pièce est dirigé vers l'écran. Utilisez un éclairage doux ou indirect.

Télécommande

Pour configurer le téléviseur, vous devez disposer d'une télécommande universelle ou de l'utilitaire USB Cloner. Pour vous les procurer, contactez votre distributeur RCA.

Vérification du contenu de l'emballage

Vérifiez que les pièces suivantes sont bien dans l'emballage de votre produit.

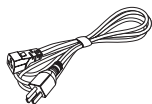

Cordon d'alimentation

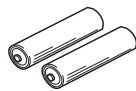

Piles

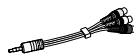

Câble de type Composite



Câble de type Component



Maître et invité à distance (En option)

Nota

- Si vous devez remplacer votre télécommande, téléphonez au 1-800-RCA-2161. Les frais de port et de manutention, ainsi que les taxes éventuelles, seront à régler au moment de la commande. Munissez-vous de votre carte Visa, MasterCard ou Discover Card.

Chapitre 1: Branchements et installation

Panneau Avant - J22HE820



- 1. VOL- / VOL+**
Permet d'ajuster le niveau sonore et les réglages du menu.
- 2. CH ∨ / CH ∧**
Sélectionner un poste.
- 3. SOURCE**
Choisir le mode **TV**, **AV(AV1)**, **Side AV(AV2)**, **S-Video**, **YPBPR**, **VGA**, **HDMI1**, **HDMI2** ou **USB**.
- 4. MENU**
Afficher le panneau de commande à l'écran.
- 5. POWER**
Allumer ou éteindre le téléviseur.
- 6. Témoin lumineux**
Bleu lumineux lorsque le téléviseur est allumé. Cette diode est également éteinte lorsque le téléviseur est mis hors tension.
Capteur de la télécommande
Recevoir le signal infrarouge de la télécommande.

Nota

- Image non contractuelle.

Chapitre 1: Branchements et installation

Panneau Arrière - J22HE820

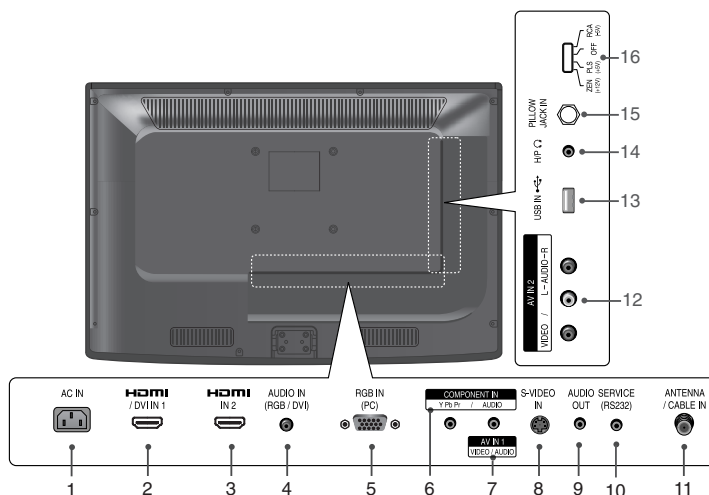

1. AC IN

Ce téléviseur doit être alimenté par un courant électrique alternatif.

2. HDMI/DVI IN1

Branchement pour les appareils qui ont une sortie HDMI.
Cette entrée peut également servir de connexion DVI avec les entrées audio analogiques séparées.

3. HDMI IN 2

Branchement pour les appareils qui ont une sortie HDMI.

4. AUDIO IN (RGB/DVI)

Branchement de la sortie audio d'un PC.

5. RGB IN (PC)

Branchement à la sortie vidéo de votre PC.

6. COMPONENT IN (YPbPr)

Entrées vidéo / audio à composantes.

7. AV1

Se connecte à vos appareils audio/vidéo au moyen d'un câble composite (jaune/rouge/blanc).

8. S-VIDEO IN

Se connecte à vos appareils vidéo au moyen d'un câble S-Video.

9. AUDIO OUT

Connectez le matériel audio analogique sur différents types d'équipements.

10. SERVICE (RS232)

Utilisé par le dispositif cloneur afin d'apprendre les réglages du téléviseur.

11. ANTENNA/CABLE IN

Branchement à l'antenne ou au câble / décodeur de câblodistribution.

12. AV2

Se connecte à vos appareils audio/vidéo au moyen d'un câble composite (jaune/rouge/blanc).

13. USB IN

Interface de périphérique USB.

14. Headphone

Branchez la prise casque à ce connecteur.

15. PILLOW JACK IN

Permet le raccordement au haut-parleur d'oreiller.

16. SELECTION SWITCH

Sélectionne les protocoles et les niveaux logiques utilisés sur le port du haut-parleur d'oreiller.

AVERTISSEMENT

Ce commutateur contrôle la tension de l'alimentation d'un haut-parleur d'oreiller externe. Il permet d'assurer l'interface entre le téléviseur et différents types de haut-parleur d'oreiller (RCA, LG/Zenith, Philips). Un mauvais réglage de ce commutateur risque d'endommager votre haut-parleur d'oreiller.

Nota

- Image non contractuelle.

Chapitre 1: Branchements et installation

Panneau Avant - J26HE820



- 1. VOL- / VOL+**
Permet d'ajuster le niveau sonore et les réglages du menu.
- 2. CH ∨ / CH ∧**
Sélectionner un poste.
- 3. SOURCE**
Choisir le mode **TV**, **AV(AV1)**, **Side AV(AV2)**, **S-Video**, **YPBPR**, **VGA**, **HDMI1**, **HDMI2** ou **USB**.
- 4. MENU**
Afficher le panneau de commande à l'écran.
- 5. POWER**
Allumer ou éteindre le téléviseur.
- 6. Témoin lumineux**
Bleu lumineux lorsque le téléviseur est allumé. Cette diode est également éteinte lorsque le téléviseur est mis hors tension.
Capteur de la télécommande
Recevoir le signal infrarouge de la télécommande.

Nota

- Image non contractuelle.

Chapitre 1: Branchements et installation

Panneau Arrière - J26HE820

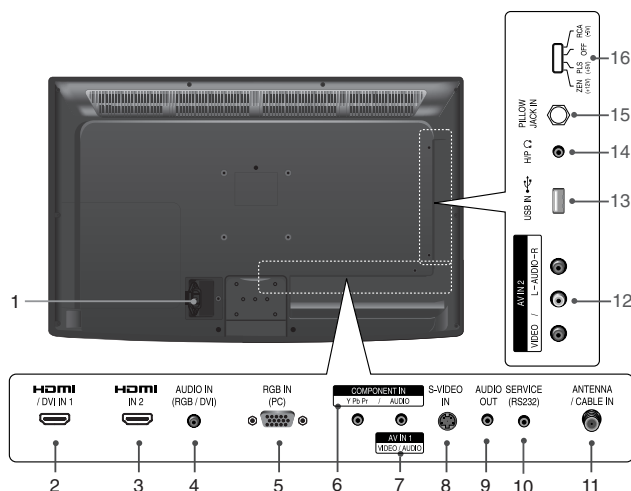

1. AC IN

Ce téléviseur doit être alimenté par un courant électrique alternatif.

2. HDMI/DVI IN 1

Branchement pour les appareils qui ont une sortie HDMI.
Cette entrée peut également servir de connexion DVI avec les entrées audio analogiques séparées.

3. HDMI IN 2

Branchement pour les appareils qui ont une sortie HDMI.

4. AUDIO IN (RGB/DVI)

Branchement de la sortie audio d'un PC.

5. RGB IN (PC)

Branchement à la sortie vidéo de votre PC.

6. COMPONENT IN (YPbPr)

Entrées vidéo / audio à composantes.

7. AV1

Se connecte à vos appareils audio/vidéo au moyen d'un câble composite (jaune/rouge/blanc).

8. S-VIDEO IN

Se connecte à vos appareils vidéo au moyen d'un câble S-Video.

9. AUDIO OUT

Connectez le matériel audio analogique sur différents types d'équipements.

10. SERVICE (RS232)

Utilisé par le dispositif cloneur afin d'apprendre les réglages du téléviseur.

11. ANTENNA/CABLE IN

Branchement à l'antenne ou au câble / décodeur de câblodistribution.

12. AV2

Se connecte à vos appareils audio/vidéo au moyen d'un câble composite (jaune/rouge/blanc).

13. USB IN

Interface de périphérique USB.

14. Headphone

Branchez la prise casque à ce connecteur.

15. PILLOW JACK IN

Permet le raccordement au haut-parleur d'oreiller.

16. SELECTION SWITCH

Sélectionne les protocoles et les niveaux logiques utilisés sur le port du haut-parleur d'oreiller.

AVERTISSEMENT

Ce commutateur contrôle la tension de l'alimentation d'un haut-parleur d'oreiller externe. Il permet d'assurer l'interface entre le téléviseur et différents types de haut-parleur d'oreiller (RCA, LG/Zenith, Philips). Un mauvais réglage de ce commutateur risque d'endommager votre haut-parleur d'oreiller.

Nota

- Image non contractuelle.

Chapitre 1: Branchements et installation

Panneau Avant - J32HE720

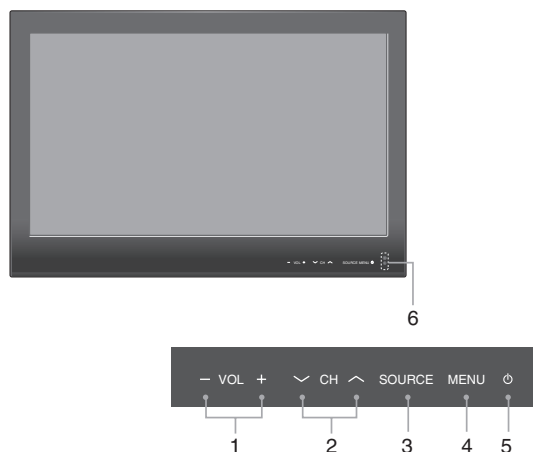

- 1. VOL- / VOL+**
Permet d'ajuster le niveau sonore et les réglages du menu.
- 2. CH ∨ / CH ∧**
Sélectionner un poste.
- 3. SOURCE**
Choisir le mode **TV**, **AV(AV1)**, **Side AV(AV2)**, **S-Video**, **YPBPR**, **VGA**, **HDMI1**, **HDMI2** ou **USB**.
- 4. MENU**
Afficher le panneau de commande à l'écran.
- 5. POWER**
Allumer ou éteindre le téléviseur.
- 6. Témoin lumineux**
Bleu lumineux lorsque le téléviseur est allumé. Cette diode est également éteinte lorsque le téléviseur est mis hors tension.
Capteur de la télécommande
Recevoir le signal infrarouge de la télécommande.

Nota

- Image non contractuelle.

Chapitre 1: Branchements et installation

Panneau Arrière - J32HE720

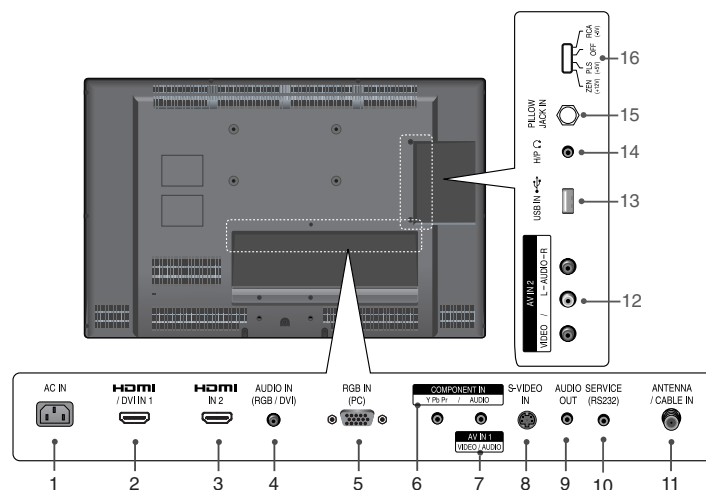

1. AC IN

Ce téléviseur doit être alimenté par un courant électrique alternatif.

2. HDMI/DVI IN 1

Branchement pour les appareils qui ont une sortie HDMI. Cette entrée peut également servir de connexion DVI avec les entrées audio analogiques séparées.

3. HDMI IN 2

Branchement pour les appareils qui ont une sortie HDMI.

4. AUDIO IN (RGB/DVI)

Branchement de la sortie audio d'un PC.

5. RGB IN (PC)

Branchement à la sortie vidéo de votre PC.

6. COMPONENT IN (YPbPr)

Entrées video / audio à composantes.

7. AV1

Se connecte à vos appareils audio/vidéo au moyen d'un câble composite (jaune/rouge/blanc).

8. S-VIDEO IN

Se connecte à vos appareils vidéo au moyen d'un câble S-Video.

9. AUDIO OUT

Connectez le matériel audio analogique sur différents types d'équipements.

10. SERVICE (RS232)

Utilisé par le dispositif cloneur afin d'apprendre les réglages du téléviseur.

11. ANTENNA/CABLE IN

Branchement à l'antenne ou au câble / décodeur de câblodistribution.

12. AV2

Se connecte à vos appareils audio/vidéo au moyen d'un câble composite (jaune/rouge/blanc).

13. USB IN

Interface de périphérique USB.

14. Headphone

Branchez la prise casque à ce connecteur.

15. PILLOW JACK IN

Permet le raccordement au haut-parleur d'oreiller.

16. SELECTION SWITCH

Sélectionne les protocoles et les niveaux logiques utilisés sur le port du haut-parleur d'oreiller.

AVERTISSEMENT

Ce commutateur contrôle la tension de l'alimentation d'un haut-parleur d'oreiller externe. Il permet d'assurer l'interface entre le téléviseur et différents types de haut-parleur d'oreiller (RCA, LG/Zenith, Philips). Un mauvais réglage de ce commutateur risque d'endommager votre haut-parleur d'oreiller.

Nota

- Image non contractuelle.

Chapitre 1: Branchements et installation

Panneau Avant - J42HE820



- 1. VOL- / VOL+**
Permet d'ajuster le niveau sonore et les réglages du menu.
- 2. CH ∨ / CH ∧**
Sélectionner un poste.
- 3. SOURCE**
Choisir le mode **TV**, **AV(AV1)**, **Side AV(AV2)**, **S-Video**, **YPBPR**, **VGA**, **HDMI1**, **HDMI2** ou **USB**.
- 4. MENU**
Afficher le panneau de commande à l'écran.
- 5. POWER**
Allumer ou éteindre le téléviseur.
- 6. Témoin lumineux**
Bleu lumineux lorsque le téléviseur est allumé. Cette diode est également éteinte lorsque le téléviseur est mis hors tension.
Capteur de la télécommande
Recevoir le signal infrarouge de la télécommande.

Nota

- Image non contractuelle.

Chapitre 1: Branchements et installation

Panneau Arrière - J42HE820

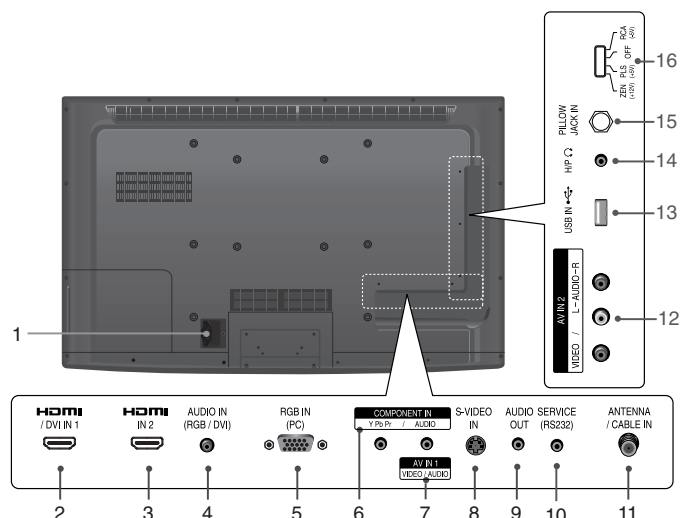

1. AC IN

Ce téléviseur doit être alimenté par un courant électrique alternatif.

2. HDMI/DVI IN1

Branchement pour les appareils qui ont une sortie HDMI. Cette entrée peut également servir de connexion DVI avec les entrées audio analogiques séparées.

3. HDMI IN 2

Branchement pour les appareils qui ont une sortie HDMI.

4. AUDIO IN (RGB/DVI)

Branchement de la sortie audio d'un PC.

5. RGB IN (PC)

Branchement à la sortie vidéo de votre PC.

6. COMPONENT IN (YPbPr)

Entrées vidéo / audio à composantes.

7. AV1

Se connecte à vos appareils audio/vidéo au moyen d'un câble composite (jaune/rouge/blanc).

8. S-VIDEO IN

Se connecte à vos appareils vidéo au moyen d'un câble S-Video.

9. AUDIO OUT

Connectez le matériel audio analogique sur différents types d'équipements.

10. SERVICE (RS232)

Utilisé par le dispositif cloneur afin d'apprendre les réglages du téléviseur.

11. ANTENNA/CABLE IN

Branchement à l'antenne ou au câble / décodeur de câblodistribution.

12. AV2

Se connecte à vos appareils audio/vidéo au moyen d'un câble composite (jaune/rouge/blanc).

13. USB IN

Interface de périphérique USB.

14. Headphone

Branchez la prise casque à ce connecteur.

15. PILLOW JACK IN

Permet le raccordement au haut-parleur d'oreiller.

16. SELECTION SWITCH

Sélectionne les protocoles et les niveaux logiques utilisés sur le port du haut-parleur d'oreiller.

AVERTISSEMENT

Ce commutateur contrôle la tension de l'alimentation d'un haut-parleur d'oreiller externe. Il permet d'assurer l'interface entre le téléviseur et différents types de haut-parleur d'oreiller (RCA, LG/Zenith, Philips). Un mauvais réglage de ce commutateur risque d'endommager votre haut-parleur d'oreiller.

Nota

- Image non contractuelle.

Chapitre 1: Branchements et installation

Installation murale

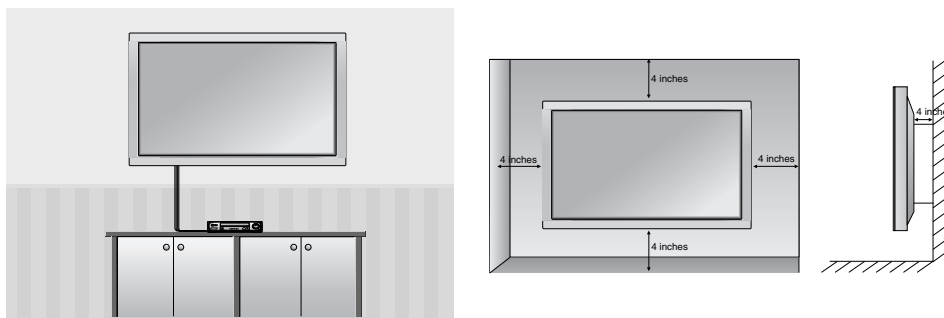

Cet appareil peut être installé au mur comme illustré. Prévoyez un dégagement de 10 cm sur les quatre côtés pour garantir une ventilation adéquate. Votre détaillant peut vous fournir des instructions détaillées. Consultez le guide d'installation du support mural (optionnel, vendu séparément).

Nota

- L'installation de ce téléviseur doit être confiée à un personnel qualifié.

Chapitre 1: Branchements et installation

Vous devez utiliser un montage mural répertorié UL ou les services DTI, support de montage mural LLC DTI-006 pour toute installation murale de ce téléviseur.

Pour cette installation du téléviseur en montage mural, il est recommandé de faire appel à une personne spécialisée.

Les spécifications d'un "montage mural répertorié UL" doivent en plus inclure : un poids minimum que le montage doit être en mesure de supporter, une taille minimal d'écran que le montage doit être en mesure de supporter, des instructions spécifiques du montage mural et qui doivent être suivies scrupuleusement, le montage mural doit être approprié pour prendre en charge le type de téléviseur dont il est question.

Support TV à la norme Vesa - 22/26 pouces

Directives générales : choix d'un emplacement pour un support à la norme VESA

Compte tenu de la grande diversité des socles et des supports disponibles, nous n'en montrons ici que quelques-uns. Reportez-vous aux instructions fournies avec le socle de votre téléviseur. Assurez-vous que le socle choisi est capable de supporter le poids du téléviseur et conforme au besoin de l'utilisateur.

Fixations murales

Si le support doit être mural, il est préférable d'utiliser un goujon en bois placé derrière la plaque murale. Il doit être possible de percer des trous à l'emplacement choisi. Veuillez également à disposer d'une source d'alimentation électrique, ainsi que des câbles d'antenne/réseau câblé et autres équipements éventuellement nécessaires.

Pieds et supports

Si le téléviseur doit être posé sur un pied, il doit être posé sur une tablette suffisamment robuste pour supporter son poids.

La plupart des supports sont conçus de manière à acheminer le câblage au travers du pied ou d'une bride, afin que les câbles restent attachés proprement pour que l'utilisateur ne risque pas de s'y accrocher.

(Certains pieds sont transportables.) Veillez à ce que toutes les consignes de sécurité soient respectées.

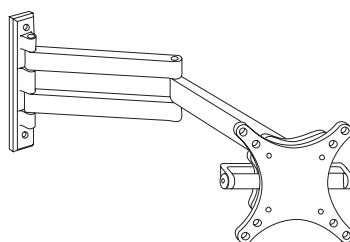

Fixation murale typique avec support pivotant

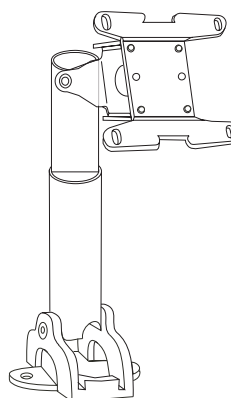

Pied typique avec support pivotant

PRÉCAUTION: Des serrages des vis de fixation murale qui sont trop longues, peuvent causer des dommages aux composants internes de cette télévision.

Utilisez M4 X "L" boulons pour fixer LCD. ("L" = L'épaisseur de la tablette de fixation murale +0.3 pouces ou ci-dessous pour J22HE820)

Utilisez M5 X "L" boulons pour fixer LCD. ("L" = L'épaisseur de la tablette de fixation murale +0.3 pouces ou ci-dessous pour J26HE820)

Nota

- La longueur des vis varie selon la fixation murale utilisée. Pour plus d'informations, reportez-vous au guide de pose de support mural VESA.

Chapitre 1: Branchements et installation

Vous devez utiliser un montage mural répertorié UL ou les services DTI, support de montage mural LLC DTI-006 pour toute installation murale de ce téléviseur.

Pour cette installation du téléviseur en montage mural, il est recommandé de faire appel à une personne spécialisée.

Les spécifications d'un "montage mural répertorié UL" doivent en plus inclure : un poids minimum que le montage doit être en mesure de supporter, une taille minimal d'écran que le montage doit être en mesure de supporter, des instructions spécifiques du montage mural et qui doivent être suivies scrupuleusement, le montage mural doit être approprié pour prendre en charge le type de téléviseur dont il est question.

Support TV à la norme Vesa - 32/42 pouces

Les exemples suivants concernent des fixations murales de 200 mm conformes à la norme VESA. Compte tenu de la grande diversité des socles et des supports disponibles, nous n'en montrons ici que quelques-uns. Reportez-vous aux instructions fournies avec le socle de votre téléviseur.

Directives générales : choix d'un emplacement pour un support à la norme VESA

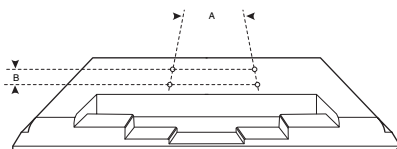

Model	VESA (A*B)
J32HE720	200 X 100mm
J42HE820	400 X 400mm

Assurez-vous que le socle choisi est capable de supporter le poids du téléviseur.

Si le support doit être mural, il est préférable d'utiliser un goujon en bois placé derrière la plaque murale. Il doit être possible de percer des trous à l'emplacement choisi. Veillez également à disposer d'une source d'alimentation électrique, ainsi que des câbles d'antenne/réseau câblé et autres équipements nécessaires.

Si le téléviseur doit être posé sur un pied, celui-ci doit être surmonté d'une tablette suffisamment robuste pour supporter le poids du téléviseur. (Certains pieds sont transportables.) Veillez à ce que toutes les consignes de sécurité soient respectées.

La plupart des supports sont conçus de manière à permettre d'acheminer le câblage au travers du pied ou d'une bride, afin que les câbles restent attachés proprement pour que l'utilisateur ne risque pas de s'y accrocher.

PRÉCAUTION: Des serrages des vis de fixation murale qui sont trop longues, peuvent causer des dommages aux composants internes de cette télévision.

Utilisez M5 X "L" boulons pour fixer LCD. ("L" = L'épaisseur de la tablette de fixation murale +0.5 pouces ou ci-dessous pour J32HE720)

Utilisez M6 X "L" boulons pour fixer LCD. ("L" = L'épaisseur de la tablette de fixation murale +0.3 pouces ou ci-dessous pour J42HE820)

Nota

- Image non contractuelle.
- La longueur des vis varie selon la fixation murale utilisée. Pour plus d'informations, reportez-vous au guide de pose de support mural VESA.

Fixation murale typique avec support pivotant

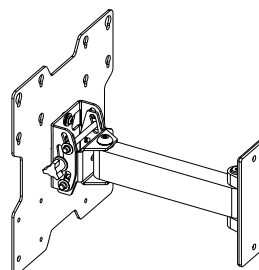
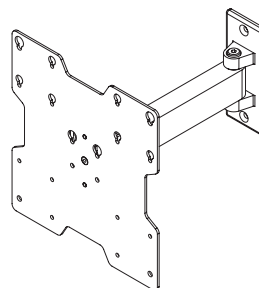

Chapitre 1: Branchements et installation

Branchement de l'antenne

Résidences/Appartements
(Connexion à la prise d'antenne murale)

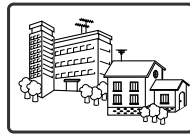

Prise d'antenne murale

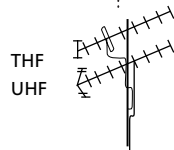

Antenne extérieure



Logements individuels/Maisons
(Connexion à la prise murale reliée à l'antenne extérieure)

Arrière de l'appareil

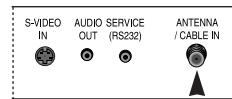

Câble coaxial RF (75 ohm)

Tournez dans le sens des aiguilles d'une montre pour serrer.



Veillez à ne pas tordre la fiche en bronze en branchant l'antenne.

* Câble coaxial RF vendu séparément

Nota

- Pour améliorer la qualité de l'image dans un secteur où le signal est faible, achetez et installez un amplificateur de signal.
- Si l'antenne n'est pas installée adéquatement, communiquez avec votre revendeur pour obtenir de l'aide.

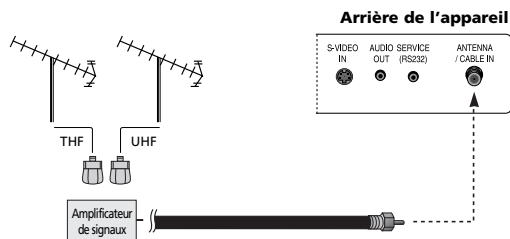

Chapitre 1: Branchements et installation

Branchement d'un magnétoscope

- Afin de prévenir tout bruit (interférences) à l'image, veuillez maintenir une distance adéquate entre le téléviseur et le magnétoscope.

■ Branchement avec une antenne

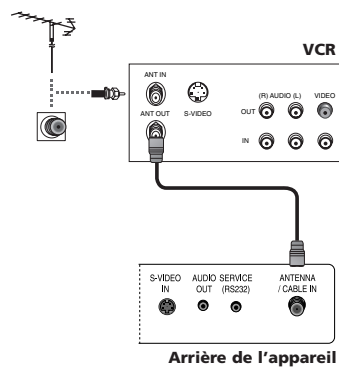

1. Branchez la sortie de l'antenne du magnétoscope à la prise d'entrée de l'antenne du téléviseur.
2. Mettez le magnétoscope et le téléviseur sous tension.
3. Réglez le canal de sortie du téléviseur sur le magnétoscope. (En général, il s'agit du canal 3 ou 4.)
4. Consultez le Guide du magnétoscope pour de plus amples renseignements sur son utilisation.

■ Branchement avec un câble RCA

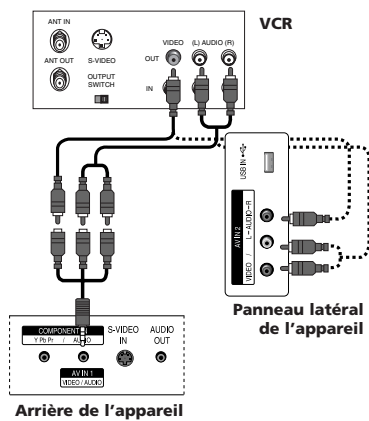

1. Reliez les prises AUDIO et VIDÉO du magnétoscope et du téléviseur. Faites correspondre le code de couleurs (vidéo = jaune, audio gauche = blanc, et audio droit = rouge)
2. Insérez une cassette dans le magnétoscope et appuyez sur **PLAY**.
3. Sélectionnez la source **AV1** ou **AV2** au moyen du bouton **INPUT** de la télécommande.
4. Consultez le Guide du magnétoscope pour de plus amples renseignements sur son utilisation.

Chapitre 1: Branchements et installation

■ Branchement avec un câble S-Video

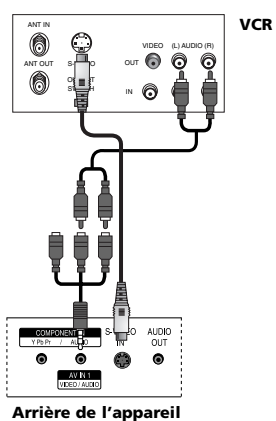

1. Reliez les sorties **S-VIDEO** du magnétoscope aux entrées **S-VIDEO** du téléviseur.
2. Reliez les sorties audio du magnétoscope aux entrées **AV AUDIO** du téléviseur.
3. Insérez une cassette dans le magnétoscope et appuyez sur **PLAY**.
4. Sélectionnez la source **S-VIDEO** au moyen du bouton **INPUT** de la télécommande.
5. Consultez le Guide du magnétoscope pour de plus amples renseignements sur son utilisation.

Chapitre 1: Branchements et installation

Branchement d'un lecteur DVD

■ Branchements à l'aide d'un câble HDMI

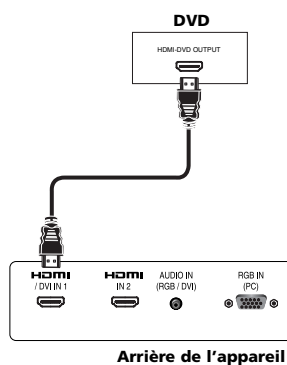

1. Reliez la sortie **HDMI** du DVD à l'entrée **HDMI/DVI IN 1** ou **HDMI IN 2** du téléviseur.
2. Sélectionnez la source **HDMI1** ou **HDMI2** au moyen du bouton **INPUT** de la télécommande.
3. Consultez le Guide du DVD pour de plus amples renseignements sur son utilisation.

■ Branchements à l'aide d'un câble à composants

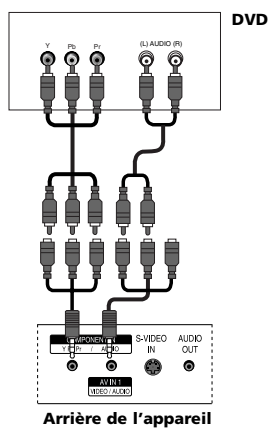

1. Reliez les sorties vidéo (Y, Pb, Pr) du DVD aux entrées **COMPONENT VIDEO (Y, Pb, Pr)** du téléviseur.
2. Reliez les sorties audio du DVD aux entrées **COMPONENT AUDIO** du téléviseur.
3. Allumez le DVD et insérez un disque.
4. Choisissez la source **YPbPr** à l'aide de la fonction **INPUT** de la télécommande.
5. Consultez le Guide du DVD pour de plus amples renseignements sur son utilisation.

Chapitre 1: Branchements et installation

■ Branchement avec un câble S-Video

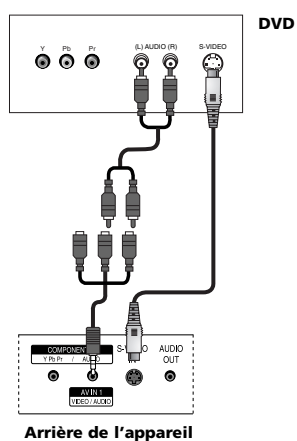

1. Reliez les sorties **S-VIDEO** du DVD aux entrées **S-VIDEO** du téléviseur.
2. Reliez les sorties audio du DVD aux entrées **AV AUDIO** du téléviseur.
3. Allumez le DVD et insérez un disque.
4. Sélectionnez la source **S-VIDEO** au moyen du bouton **INPUT** de la télécommande.
5. Consultez le Guide du DVD pour de plus amples renseignements sur son utilisation.

Chapitre 1: Branchements et installation

Branchement HDSTB

- Ce téléviseur peut recevoir un signal numérique hertzien ou par câble sans passer par un convertisseur de signal. Cependant, si vous recevez un signal numérique d'un appareil numérique externe, suivez les instructions suivantes:

■ Branchement à l'aide d'un câble D-Sub 15 broches

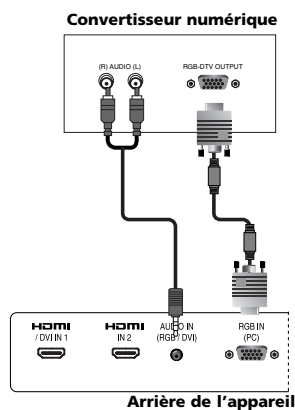

1. Reliez la sortie **RGB** du convertisseur numérique à la prise **RGB IN (PC)** du téléviseur.
2. Reliez les prises audio du convertisseur à la prise **AUDIO IN (RGB/DVI)** du téléviseur.
3. Allumez le convertisseur.
4. Choisissez la source **VGA** à l'aide de la fonction **INPUT** de la télécommande.
5. Consultez le Guide du convertisseur pour de plus amples renseignements sur son utilisation.

■ Branchement à l'aide d'un câble HDMI à DVI

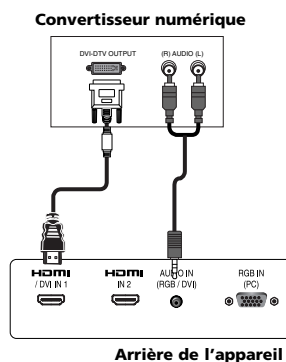

1. Reliez la sortie DVI du convertisseur à l'entrée **HDMI/DVI IN 1** du téléviseur.
2. Reliez les sorties Audio du convertisseur aux entrées **AUDIO IN (RGB/DVI)** du téléviseur.
3. Allumez le convertisseur.
4. Choisissez la source **HDMI1** à l'aide de la fonction **INPUT** de la télécommande.
5. Consultez le Guide du convertisseur pour de plus amples renseignements sur son utilisation.

Chapitre 1: Branchements et installation

■ Branchement à l'aide d'un câble à composants

Convertisseur numérique

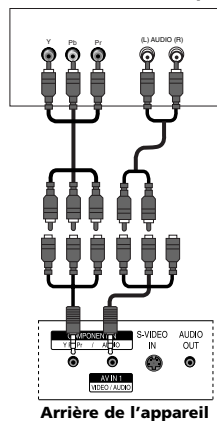

1. Reliez les sorties vidéo (Y, PB, PR) du convertisseur aux prises **COMPONENT VIDEO (Y/Pb/Pr)** du téléviseur.
2. Reliez les sorties Audio du convertisseur aux entrées **COMPONENT AUDIO** du téléviseur.
3. Allumez le convertisseur.
4. Choisissez la source **YPbPr** à l'aide de la fonction **INPUT** de la télécommande.
5. Consultez le Guide du convertisseur pour de plus amples renseignements sur son utilisation.

■ Branchement à l'aide d'un câble HDMI

Convertisseur numérique

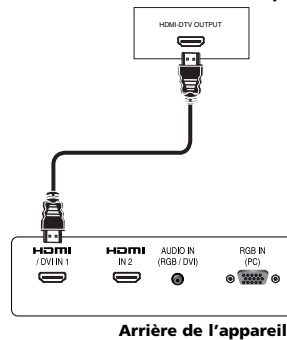

1. Reliez la sortie **HDMI** du convertisseur numérique à la prise **HDMI/DVI IN 1** ou **HDMI IN 2** du téléviseur.
2. Allumez le convertisseur.
3. Choisissez la source **HDMI1** ou **HDMI2** à l'aide de la fonction **INPUT** de la télécommande.
4. Consultez le Guide du convertisseur pour de plus amples renseignements sur son utilisation.

Chapitre 1: Branchements et installation

Source A/V externe

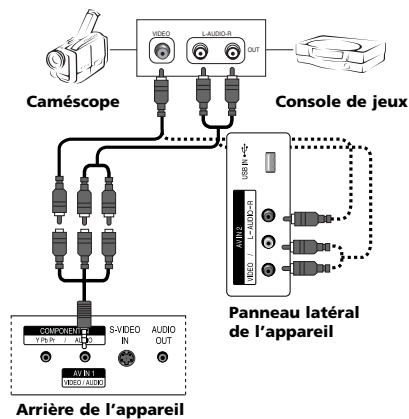

1. Reliez les prises AUDIO/VIDEO du téléviseur à celles de l'appareil externe. Faites correspondre le code des couleurs (Vidéo = jaune, Audio gauche = blanc, et Audio droit = rouge)
2. Sélectionnez la source **AV1** ou **AV2** au moyen du bouton **INPUT** de la télécommande.
3. Faites fonctionner l'appareil externe.
4. Consultez le Guide de l'appareil externe pour de plus amples renseignements sur son utilisation.

Casque

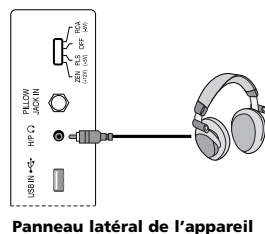

1. Insérez la prise casque mâle dans la prise casque femelle de l'appareil.
2. Vous entendez alors le son dans le casque.
3. Pour régler le volume du casque, appuyez sur le bouton **VOL+ / VOL-**. Réglez le volume du casque au niveau souhaité.

Une écoute prolongée à un niveau de volume trop élevé peut affecter de manière irréversible vos capacités auditives.

Port USB

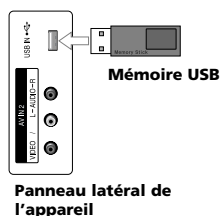

1. Branchez le périphérique USB sur la prise jack USB IN du poste.
2. Choisissez la source **USB** à l'aide de la fonction **INPUT** de la télécommande.
3. Suivez les instructions à l'écran pour accéder aux fonctions USB.

Chapitre 1: Branchements et installation

Câblage du haut-parleur d'oreiller

Vous trouverez une prise jack (pendante) pour haut-parleur d'oreiller stéréo 1/4" à l'arrière du téléviseur. Le brochage est indiqué ci-dessous. Le téléviseur est compatible avec la plupart des nouveaux haut-parleurs d'oreiller numériques ou des interrupteurs à bascule à contact sec d'ancienne génération. Raccordez la commande de chevet au téléviseur avec un cordon SJ ou de qualité supérieure.

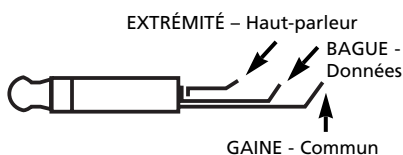

Numérique

Le fil commun du haut-parleur est raccordé à la gaine, le haut-parleur à l'extrémité, tandis que le fil de données est raccordé à la bague.

Bouton unique analogique

Le boîtier de l'interrupteur à bascule doit être placé entre la gaine et la bague.

Le haut-parleur est branché entre la gaine et l'extrémité.

Bouton multiple analogique

Les oreillers haut-parleur avec bouton multiple analogique ne sont pas reconnus par le circuit de l'oreiller haut-parleur TV. Pour obtenir de l'aide pour ce type d'oreiller haut-parleur, contactez RCA Commercial au 1-800-RCA-2161.

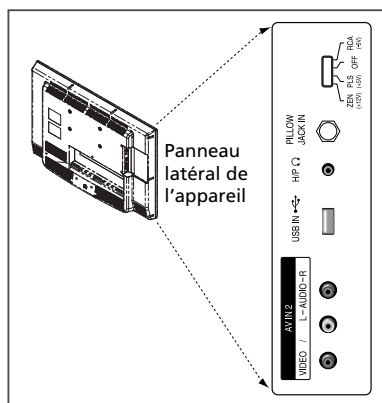

Avant de connecter le haut parleur d'oreiller :

Afin d'éviter tout dépassement de tension/inversion de polarité, veuillez vous assurer que le sélecteur du haut-parleur d'oreiller est positionné sur le réglage approprié au modèle de haut-parleur que vous utilisez.

Veuillez consulter la section « Bouton sélecteur » ci-après pour de plus amples informations sur les réglages du bouton.

UTILISATION DU TÉLÉVISEUR

Branchez la prise du haut-parleur d'oreiller dans la prise jack située au dos du téléviseur.

Haut-parleur d'oreiller avec interrupteur à bascule

- TV ON – Appuyez une fois sur le bouton.
- CHANNEL UP – Appuyez une fois sur le bouton.
- TV OFF – Maintenez le bouton enfoncé.
Le téléviseur s'éteint au bout de 3 secondes.

Haut-parleur d'oreiller numérique

- Appuyez sur la fonction TV correspondante du haut-parleur d'oreiller numérique.

Interrupteur normal/oreiller

- Normal – Les sons du téléviseur sont diffusés par le haut-parleur du téléviseur.
- Pillow – Le son du téléviseur vient du haut-parleur d'oreiller.

Bouton sélecteur – Ce bouton permet de sélectionner le niveau logique du protocole et la marque des codes infrarouges utilisés par le haut-parleur d'oreiller. L'utilisateur a le choix entre Philips, Zenith et RCA.

- ZEN : Protocole Zenith, +12V
- PLS : Protocole Philips, +5V
- OFF : Port désactivé
- RCA : Protocoles RCA, -5V

Chapitre 1: Branchements et installation

Branchement d'un PC

■ Branchement à l'aide d'un câble D-Sub 15 broches

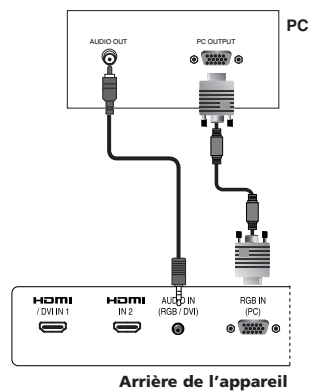

1. Reliez la sortie RGB du PC à la prise **RGB IN (PC)** du téléviseur.
2. Branchez la sortie audio du PC à la prise jack **AUDIO IN (RGB/DVI)** du téléviseur au moyen d'un mini Jack mâle de 3,5 mm.
3. Allumez le PC et le téléviseur.
4. Sélectionnez la source **VGA** sur votre téléviseur en appuyant sur l'un ou l'autre des boutons **INPUT** de la télécommande.

■ Branchement à l'aide d'un câble HDMI à DVI -

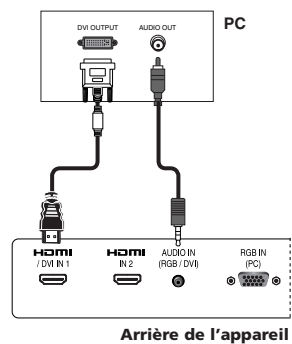

1. Reliez la sortie DVI du PC à la prise **HDMI/DVI IN 1** du téléviseur.
2. Branchez la sortie audio du PC à la prise jack **AUDIO IN (RGB/DVI)** du téléviseur au moyen d'un mini Jack mâle de 3,5 mm.
3. Allumez le PC et le téléviseur.
4. Sélectionnez la source **HDMI1** sur votre téléviseur en appuyant sur l'un ou l'autre des boutons **INPUT** de la télécommande.

Chapitre 1: Branchements et installation

Résolutions

■ PC

Résolution	Fréquence horizontale (kHz)	Fréquence verticale (Hz)
640 x 480	31.47	59.94
800 x 600	35.16	56.25
	37.88	60.32
1024 x 768	48.36	60.00

■ HDMI

Résolution	Fréquence verticale (Hz)
480/60P	60.000
720/60P	60.000
1080/60I	60.000
1080/60P	60.000

Nota

- Les signaux de synchronisation sont séparés.
- Le message « Not supported » apparaît si la résolution n'est pas supportée.

Chapitre 2: Utilisation de la télécommande

Télécommande auxiliaire (Utilisateur)

La télécommande simple (KM38R02) permet d'utiliser les fonctions élémentaires. Elle interdit au spectateur de modifier certaines fonctionnalités, qui sont propres à la télécommande universelle. Les boutons de la télécommande permettent d'accéder directement aux fonctions de mise en veille, de sous-titrage et de guide des programmes.



- 1. Boutons numérotés**
Composer un numéro de poste.
- 2. PICTURE**
Change les paramètres photo à un mode pré-reporté.
- 3. SOUND**
Change les paramètres son en mode pré-reporté.
- 4. SLEEP**
Activer l'extinction automatique.
- 5. SYSTEM**
Configure le synchroniseur principal de télécommande (Bed1/Bed2/Bed3) pour l'utilisation de plusieurs téléviseurs dans une même chambre.
Maintenez la touche <SYSTEM> enfoncée et appuyez sur <1> pour régler la télécommande sur "Bed1" (TV1).
Maintenez la touche <SYSTEM> enfoncée et appuyez sur <2> pour régler la télécommande sur "Bed2" (TV2).
Maintenez la touche <SYSTEM> enfoncée et appuyez sur <3> pour régler la télécommande sur "Bed3" (TV3).
Reportez-vous aux sections "Key Management" et "RCU type" du chapitre 5.
- 6. RATIO**
Sélection du format d'image.
- 7. SAP**
Sélectionner le son MTS/langue audio.
- 8. INFO**
Affichage de la chaîne sélectionnée.
- 9. RESET**
Non utilisé.
- 10. Boutons numérotés**
Composer un numéro de poste.
- 11. Hyphen(-)**
Utilisé lorsque vous entrez un canal numérique (ex : -10).

Chapitre 2: Utilisation de la télécommande

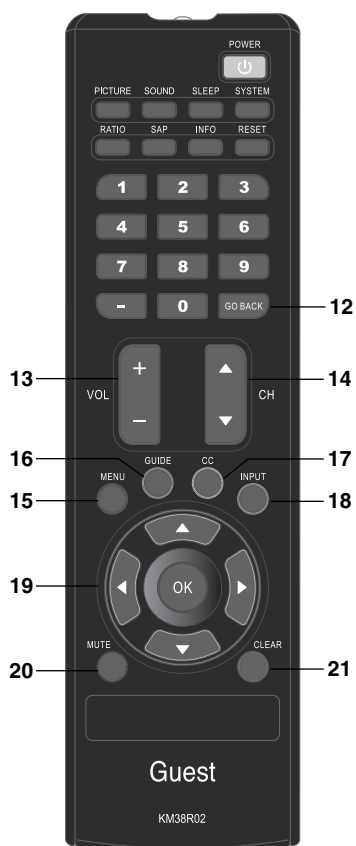

12. GO BACK

Retour au programme précédent.

13. VOL + / VOL -

Ajuster le volume sonore.

14. CH + / CH -

Passer au poste précédent / suivant.

15. MENU

Affiche "Basic" sur le menu à l'écran.

Ce téléviseur est fourni avec 2 télécommandes :

KM38R02 - Télécommande utilisateur. Cette télécommande affiche un menu simple lorsque l'utilisateur appuie sur la touche du menu.

KM38R01 - Télécommande d'installateur. Cette télécommande affiche un menu installateur lorsque celui-ci appuie sur la touche du menu.

16. GUIDE

Non utilisé.

17. CC

Passer directement au menu Sous-titrage.

18. INPUT

Choisir le mode **TV**, **AV1**, **AV2**, **COMPONENT**, **HDMI1**, **HDMI2** ou **PC**.

19. Contrôles de navigation

Navigue éléments de menu.

20. MUTE

Activer / désactiver le son en sourdine.

21. CLEAR

Sortie du menu incrusté.

Chapitre 2: Utilisation de la télécommande

Télécommande principale (installateur)

La télécommande universelle (KM38R01) permet d'accéder à tous les menus du téléviseur. Elle permet de personnaliser les fonctionnalités du téléviseur pour des utilisateurs ou des situations spécifiques.



- 1. Boutons numérotés**
Composer un numéro de poste.
- 2. PICTURE**
Change les paramètres photo à un mode pré-reporté.
- 3. SOUND**
Change les paramètres son en mode préreporté.
- 4. SLEEP**
Activer l'extinction automatique.
- 5. SYSTEM**
Configure le synchroniseur principal de télécommande (Bed1/Bed2/Bed3) pour l'utilisation de plusieurs téléviseurs dans une même chambre.
Maintenez la touche <SYSTEM> enfoncée et appuyez sur <1> pour régler la télécommande sur "Bed1" (TV1).
Maintenez la touche <SYSTEM> enfoncée et appuyez sur <2> pour régler la télécommande sur "Bed2" (TV2).
Maintenez la touche <SYSTEM> enfoncée et appuyez sur <3> pour régler la télécommande sur "Bed3" (TV3).
Reportez-vous aux sections "Key Management" et "RCU type" du chapitre 5.
- 6. RATIO**
Sélection du format d'image.
- 7. SAP**
Sélectionner le son MTS/langue audio.
- 8. INFO**
Affichage de la chaîne sélectionnée.
- 9. RESET**
Non utilisé.
- 10. Boutons numérotés**
Composer un numéro de poste.
- 11. Hyphen(-)**
Utilisé lorsque vous entrez un canal numérique (ex : -10).

Chapitre 2: Utilisation de la télécommande

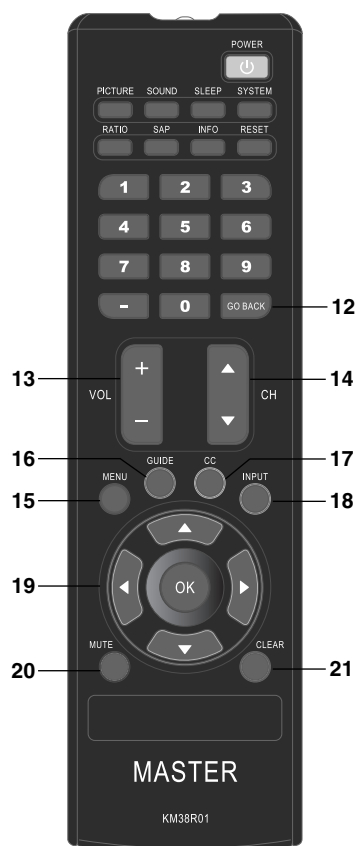

12. GO BACK

Retour au programme précédent.

13. VOL + / VOL -

Ajuster le volume sonore.

14. CH + / CH -

Passer au poste précédent / suivant.

15. MENU

Affiche "Basic" sur le menu à l'écran.

Ce téléviseur est fourni avec 2 télécommandes :

KM38R02 - Télécommande utilisateur. Cette télécommande affiche un menu simple lorsque l'utilisateur appuie sur la touche du menu.

KM38R01 - Télécommande d'installateur. Cette télécommande affiche un menu installateur lorsque celui-ci appuie sur la touche du menu.

16. GUIDE

Non utilisé.

17. CC

Passer directement au menu Sous-titrage.

18. INPUT

Choisir le mode **TV**, **AV1**, **AV2**, **COMPONENT**, **HDMI1**, **HDMI2** ou **PC**.

19. Contrôles de navigation

Navigue éléments de menu.

20. MUTE

Activer / désactiver le son en sourdine.

21. CLEAR

Sortie du menu incrusté.

Placez les batteries dans la télécommande.

- Retirez le couvercle du compartiment des batteries au dos de la télécommande en poussant la languette et en soulevant.
- Insérez deux batteries neuves. Veillez au respect des polarités (+ et -).
- Remettez le couvercle en place.

Chapitre 3: Méthode de clonage du téléviseur

Ces téléviseurs sont dotés d'une interface commerciale complète qui vous permet d'adapter facilement sa performance à vos besoins spécifiques. Seul, le responsable de l'installation peut accéder à ces paramètres à l'aide de la Télécommande principale (KM38R01). Contactez votre service de Distribution commerciale RCA pour obtenir une Télécommande principale. Vous pouvez accéder à ce menu en appuyant sur MENU -> 9 -> 6 -> 3 -> 2 à l'aide de la Télécommande principale.

Apprendre: Copie de vos paramètres à partir du TV

Vous aurez besoin d'un USB memory stick pour maîtriser les paramètres à partir de votre télévision. Vous pouvez contacter le service de Distribution commerciale RCA (1-800-RCA-2161) pour obtenir un USB Memory stick RCA ou configurer votre propre Memory stick en suivant les instructions de la section «Configuration de votre memory stick» cidessous.

Configuration de votre memory stick

Pour maîtriser les paramètres à partir de votre téléviseur, vous aurez besoin d'un USB Memory Stick qui contient un fichier *.liste pour les paramètres à enregistrer. Suivez les étapes suivantes pour configurer votre USB memory stick. Si vous avez acheté un USB memory stick auprès du service de Distribution commerciale RCA, ces fichiers ont déjà été configurés. Passez à la section suivante, «Maîtriser les paramètres à partir du téléviseur».

1. Insérez un USB memory stick vide dans le port USB de votre PC.
2. Ouvrez un éditeur de texte (exemple: Notepad.exe) sur votre PC.
3. Saisissez le texte «CLONE» dans l'éditeur de texte ouvert à l'étape 2.
4. Enregistrez le fichier de l'éditeur de texte sous votre USB memory stick avec l'extension <nom du fichier>.lst.

Remarque: vous pouvez utiliser n'importe quel nom comme <nom du fichier>.

La partie la plus importante est l'extension .LST.

Maîtrise des paramètres à partir du téléviseur

1. Connectez le USB memory stick sur le port USB de votre téléviseur.
2. A l'aide d'une Télécommande principale (KM38R01), appuyez sur le Menu -> 9 -> 6 -> 3 -> 2 pour accéder au menu commercial.
3. Sélectionnez "Clone Management" («Gestion des clones») pour accéder au sous-menu Gestion des clones.
4. Sélectionnez "Copy to USB" («Copier vers USB») pour accéder au sous-menu Copier vers USB.
5. Sélectionnez le fichier .lst créé dans la section «Configuration de votre memory stick» pour copier les paramètres. Le fichier se trouve dans l'emplacement de sauvegarde des paramètres.

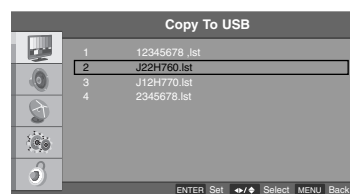
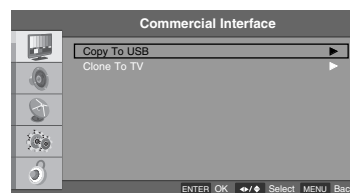
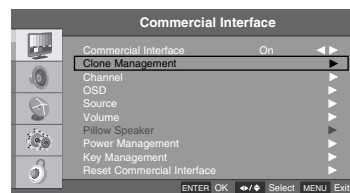

Chapitre 3: Méthode de clonage du téléviseur

Instructions: Installation des paramètres dans le téléviseur.

1. Connectez le USB memory stick sur le port USB de votre téléviseur.
2. A l'aide d'une Télécommande principale (KM38R01), appuyez sur le Menu -> 9 -> 6 -> 3 -> 2 pour accéder au menu commercial.
3. Sélectionnez "Clone Management" («Gestion des clones») pour accéder au sous-menu Gestion des clones.
4. Sélectionnez "Clone to TV" («Cloner vers TV») pour accéder au sous-menu Cloner vers TV.
5. Sélectionnez le fichier .lst souhaité et appuyez sur le bouton «OK» pour démarrer le processus d'instruction.

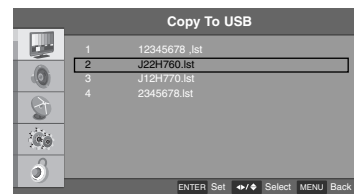
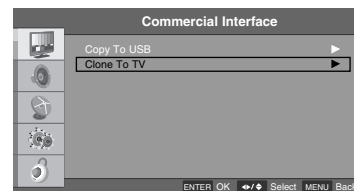
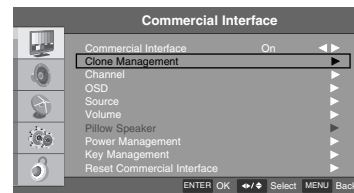

Chapitre 4: Opérations de base

Branchez le téléviseur.

Branchez l'extrémité du cordon d'alimentation au dos du téléviseur. Branchez l'autre extrémité dans une prise murale reliée à la terre. Enfoncez la prise à fond. Ne la branchez pas sur une prise murale dotée d'un commutateur avec voyant.

Allumez le téléviseur.

Allumez le téléviseur en appuyant sur le bouton Power situé en façade ou sur le bouton ON-OFF de la télécommande.

Balayage des chaînes

Cette fonction trouve automatiquement toutes les chaînes disponibles sur le réseau hertzien ou câblé puis les mémorise dans la liste.

Le balayage des chaînes ne peut être effectué qu'au moyen d'une télécommande principale.

Sélection d'un poste

Vous pouvez changer le poste à l'aide des boutons **CH+** / **CH-** ou des boutons numérotés.

Réglage du niveau sonore

Utilisez les boutons **VOL+** / **VOL-** pour ajuster le niveau sonore.

Sourdine

Appuyez sur **MUTE** pour mettre le son en sourdine. Le son est désactivé et l'icône muet apparaît. Appuyez sur **MUTE** ou **VOL+** / **VOL-** pour annuler la mise en sourdine.

Chapitre 4: Opérations de base

Sélection de la source

1. Appuyez sur **MENU** puis sur les boutons de navigation **Bas** ou **Haut** pour choisir l'option Setup.
2. Appuyez sur **OK** puis sur les boutons de navigation **Bas** ou **Haut** pour sélectionner l'option **Input Source**.
3. Appuyez sur le bouton **Gauche** ou **Droit** pour sélectionner le mode que vous souhaitez.
4. Appuyez sur **MENU** pour revenir au menu précédent.

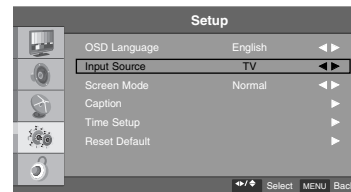

Nota

- Pour sélectionner directement **Input Source**, appuyez sur le bouton **INPUT** de la télécommande.

Sélection du langage

1. Appuyez sur **MENU** puis sur les boutons de navigation **Bas** ou **Haut** pour choisir l'option Setup.
2. Appuyez sur **OK** puis sur les boutons de navigation **Bas** ou **Haut** pour sélectionner l'option **OSD Language**.
3. Appuyez sur les boutons de navigation **Gauche** ou **Droit** pour choisir le langage désiré. (Sélectionnez **English**, **Español**, **Français**)

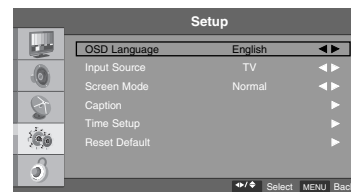

Chapitre 5: Menus d'interface standard

Ces téléviseurs intègrent une interface commerciale complète qui permet à votre structure d'adapter les performances à vos besoins spécifiques. Ces réglages ne sont accessibles que par l'installateur au moyen de la télécommande principale (KM38R01). Pour obtenir une télécommande principale, contactez votre distributeur RCA.

Vous pouvez accéder à ce menu à l'aide du bouton MENU -> 9 -> 6 -> 3 -> 2 sur la télécommande maîtresse.

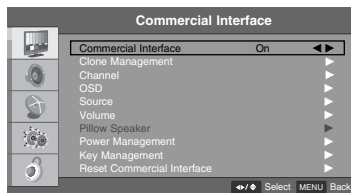

- Vous devez régler "Commercial Interface" sur "On" pour effectuer les opérations ci-dessous.

Channel

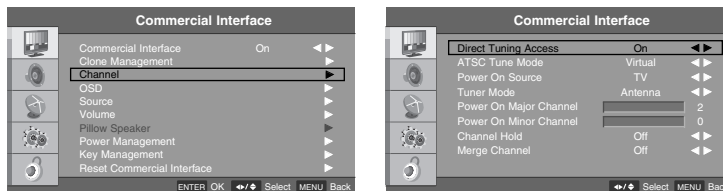

- Direct Tuning Access : Si cette fonction est activée, vous pouvez activer les chaînes au moyen des touches numériques même si elles ne figurent pas dans la liste. Si cette fonction est désactivée, vous pouvez régler uniquement les chaînes de la liste.
- ATSC Tune Mode : Cette fonction permet de sélectionner une fréquence physique ou virtuelle pour les canaux numériques. Si la structure dispose d'un système de distribution du signal de tête de réseau, réglez le sur « physical » (physique).
- Power On Source : Ce réglage permet de configurer la source du signal du téléviseur lorsqu'il est allumé.
- Tuner Mode : Utilisez ce paramètre pour configurer le Type Tuner de la TV quand elle est allumée.
Nota: "Alimenté à la source" doit être établi à la « TV » pour utiliser ce paramètre.
- Power On Major/Minor Channel : Ce réglage permet de configurer la chaîne diffusée sur le téléviseur à la mise sous tension.
Nota: Pour ce faire, "Power On Source" doit être réglé sur TV.
Pour accorder le téléviseur sur une chaîne analogique, réglez le canal mineur sur 0.
- Channel Hold : Si cette fonction est activée, il n'est pas possible de changer de chaîne.
- Merge Channel : Utilisez ce paramètre pour fusionner les listes de canal scanné dans l'Antenne Du Câble du mode Tuner.

OSD

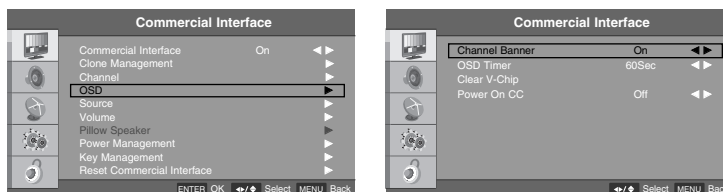

- Channel Banner : Si cette fonction est désactivée, le bandeau de chaîne n'apparaîtra pas lors du changement des chaînes.
- OSD Timer : Utilisez ce réglage pour configurer la temporisation du menu incrusté.
- Clear V-Chip : Cette fonction permet de supprimer les réglages et le mot de passe V-Chip.
- Power On CC : Cette fonction permet de configurer le mode par défaut Légende fermée lorsque le téléviseur est en marche.

Chapitre 5: Menus d'interface standard

Source

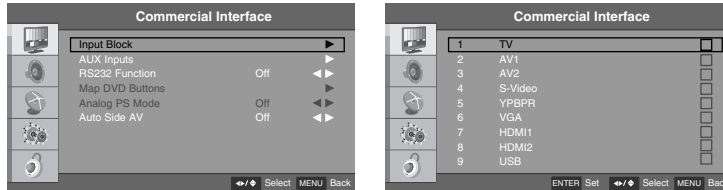

- **Input Block** : Ce réglage permet de configurer les entrées auxquelles l'utilisateur peut accéder par le bouton correspondant.

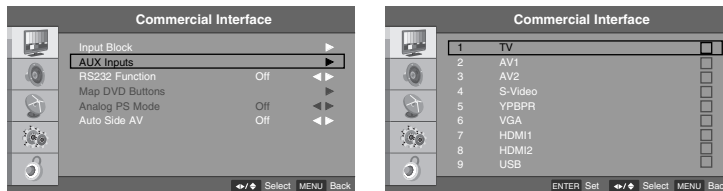

- **AUX Inputs** : Ce paramètre permet d'ajouter des entrées à la liste des chaînes. Si vous insérez une entrée dans la liste des chaînes, l'utilisateur peut accéder à cette entrée à l'aide des boutons CH sur la télécommande et sur le haut-parleur d'oreiller.

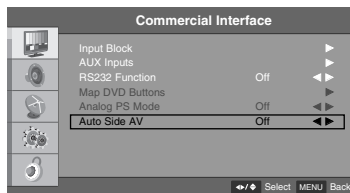

- **Auto Side AV** : C'est une fonction de la détection automatique AV. Si le Côté Auto AV et le Côté AV Signal est reçu, il changera la source d'alimentation au Côté AV.

Volume (Volume)

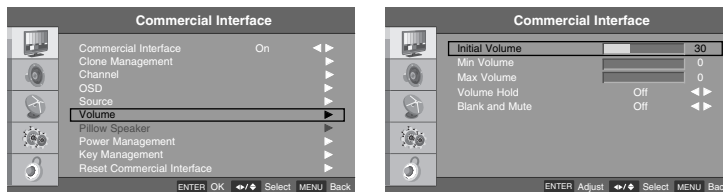

- **Initial Volume** : Ce réglage configure le volume du téléviseur lorsqu'il est mis sous tension.
- **Min Volume** : Cette option règle le volume sur le niveau minimum audible par l'utilisateur.
- **Max Volume** : Cette option règle le volume sur le niveau maximum acceptable par l'utilisateur.
- **Volume Hold** : Si cette fonction est activée, l'utilisateur ne peut pas régler le volume.
- **Blank and Mute** : Si cette fonction est activée, le son est coupé en l'absence de signal vidéo provenant de la source vidéo externe.

Chapitre 5: Menus d'interface standard

Pillow Speaker

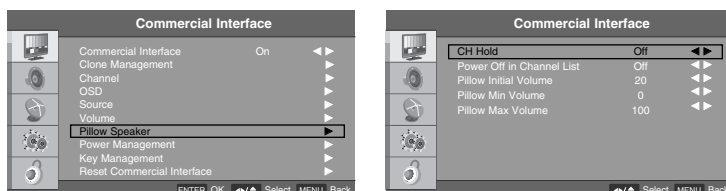

- CH Hold : Si cette fonction est activée, le téléviseur s'éteint lorsque la touche CH est maintenue enfoncée pendant 4 secondes sur un haut-parleur d'oreiller analogique.
- Power Off in Channel List : Si cette fonction est activée, il est possible d'éteindre le téléviseur en appuyant sur CH+ lorsque la dernière chaîne de la liste est active.
- Pillow Initial Volume : La TV est configurée au Volume initial lorsqu'elle est sous mode Bas parleur d'oreiller.
- Pillow Min Volume : La TV limite le volume minimum lorsqu'elle est en mode Bas parleur d'oreiller.
- Pillow Max Volume : Volume maximum de limite de TV quand la TV est en mode de hautparleur d'oreiller.

Power Management (Gestion de l'alimentation)

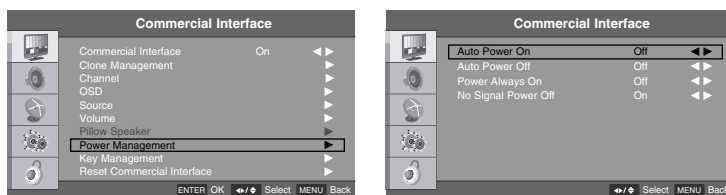

- Auto Power On : Cette fonction détermine si le téléviseur s'allume ou reste éteint lorsque l'alimentation secteur est branchée.
 - + Off : Le téléviseur passe en mode veille.
 - + On : Le téléviseur s'allume.
 - + Last : Le téléviseur revient dans l'état avant le débranchement de l'alimentation secteur.
- Auto Power Off : Cette fonction détermine pendant combien de temps un téléviseur inactif restera allumé. Elle permet de faire des économies d'énergie.
- Power Always On : Le téléviseur ne peut pas être éteint.
- No Signal Power Off : Si le téléviseur n'affiche aucun signal pendant 5 minutes ou plus, cette fonction éteint automatiquement le téléviseur.

Chapitre 5: Menus d'interface standard

Key Management (Gestion des touches)

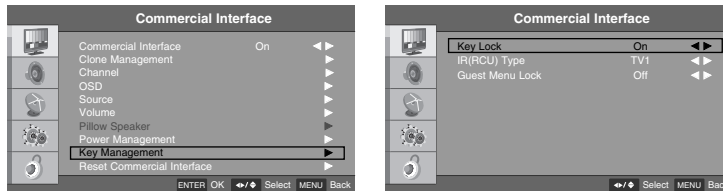

- Key Lock : Ce paramètre désactive les touches situées à l'avant du téléviseur.
- RCU Type : Cette fonction déclare le type RCU comme TV1, TV2 ou TV3. Il est utile lorsqu'il y a deux ou plusieurs téléviseurs dans la même pièce.

Nota : La télécommande doit être configurée pour envoyer le type RCU correspondant à ce réglage. Cette opération est effectuée comme suit : sur la télécommande R130K1, maintenez les touches <SYSTEM> et <1> enfoncées pendant 5 secondes pour sélectionner TV1. Maintenez les touches <SYSTEM> et <2> enfoncées pendant 5 secondes pour sélectionner TV2. Maintenez les touches <SYSTEM> et <3> enfoncées pendant 5 secondes pour sélectionner TV3.

- Guest Menu Lock: Active/Désactive le menu invité.

Reset Commercial Interface

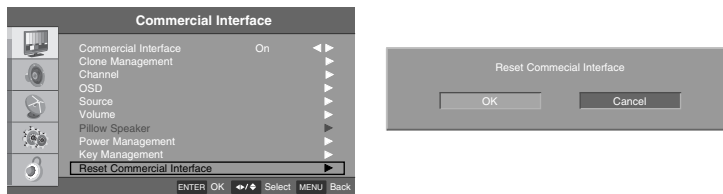

- Cette fonction restaure les valeurs usines du menu de l'interface.

Chapitre 6: Opérations utilisateur

Mode image

Différents modes vous permettent de régler l'affichage selon vos préférences.

Mode son

L'option Sound Mode vous permet de régler le son selon vos préférences.

MTS

Ce téléviseur peut traiter les programmes en stéréo MTS et les programmes SAP (Secondary Audio Program). Le téléviseur passe automatiquement en mono si la chaîne est diffusée dans ce mode.

Langue audio

D'autres langues peuvent être disponibles si un signal numérique est transmis par la station de diffusion.

Langue d'affichage à l'écran (OSD)

Permet de sélectionner la langue OSD (surl'écran d'affichage).

Type de haut-parleur

Utiliser ce paramètre lors de la connexion d'équipement audio externe à cette TV.

Source d'entrée

Permet de sélectionner la source d'entrée.

Mode écran

Permet de modifier le format des images affichées à l'écran.

La sélection de la résolution de l'écran dépend du type d'entrée vidéo.

Sous-titrage

La fonction de sous-titrage analogique est utilisée pour les canaux analogiques.

Code parental

Permet de définir les paramètres du contrôle parental de la puce-v.

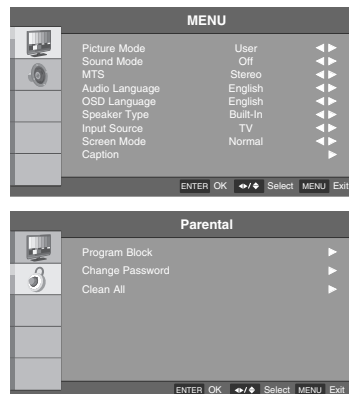

Chapitre 7: Utilisation des fonctions du téléviseur

Panneaux de commande à l'écran

Votre système de configuration à l'écran peut différer de celui décrit dans ce Guide.

1. Appuyez sur **MENU** puis sur les boutons de navigation **Bas** ou **Haut** pour choisir le menu désiré.
2. Appuyez sur **OK** puis sur les boutons **Bas**, **Haut**, **Gauche** et **Droit** pour naviguer dans les sousmenus.

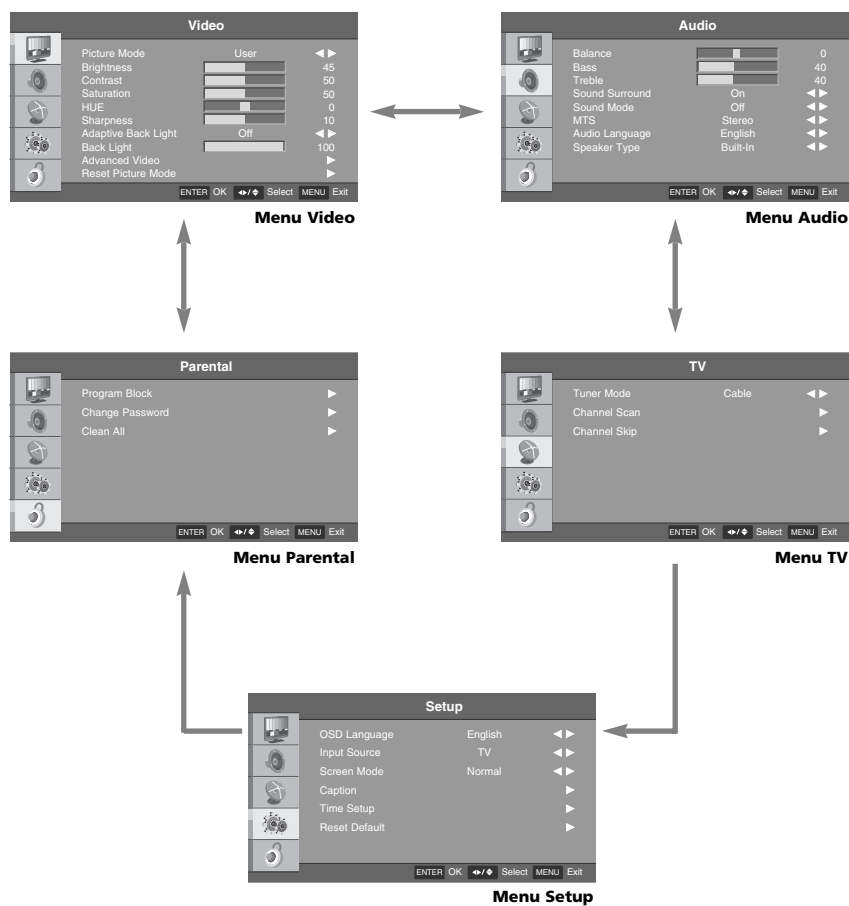

Chapitre 7: Utilisation des fonctions du téléviseur

Nota : Certaines de ces entrées du menu sont uniquement accessibles à l'aide de la télécommande maîtresse (KM38R01).

Configuration de la liste des chaînes de télévision

Une télécommande principale est requise pour changer la liste des chaînes.

Balayage automatique

Cette fonction permet de rechercher toutes les chaînes disponibles via l'antenne ou le câble et les mémorise sous forme de liste des chaînes.

1. Appuyez sur le bouton **MENU** de la télécommande principale pour afficher le menu incrusté puis appuyez sur la touche **Bas** ou **Haut** pour sélectionner le sous menu **TV**.
2. Appuyez sur **OK** pour accéder au sous-menu puis sur la touche **Bas** ou **Haut** pour sélectionner **Tuner Mode**.
3. Appuyez sur la touche **Gauche** ou **Droit** pour sélectionner **Antenna** ou **Cable**.
4. Appuyez sur **Bas** ou **Haut** pour sélectionner **Channel Scan**.
5. Appuyez sur **OK** pour commencer le balayage. Le téléviseur mémoriserà tous les canaux trouvés sur le signal fourni.
6. Vous pouvez appuyer sur le bouton **MENU** à tout moment pour sortir du mode balayage des chaînes.
7. Une fois le balayage des chaînes terminé, l'utilisateur peut regarder les chaînes reconnues par le téléviseur.

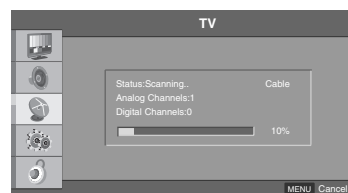
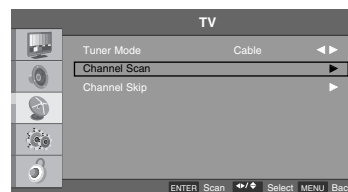
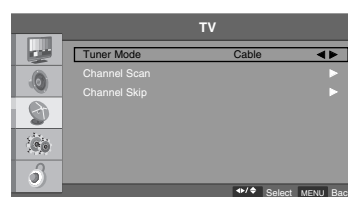

Chapitre 7: Utilisation des fonctions du téléviseur

Ajouter / supprimer des postes

Vous pouvez ajouter et supprimer des postes manuellement dans l'ordre qui vous convient.

1. Appuyez sur le bouton **MENU** de la télécommande principale pour afficher le menu incrusté puis appuyez sur la touche **Bas** ou **Haut** pour sélectionner le sous menu **TV**.
2. Appuyez sur **OK** pour accéder au sous-menu puis sur la touche **Bas** ou **Haut** pour sélectionner **Channel Skip**.
3. Appuyez sur **OK** puis sur **Bas** ou **Haut** pour choisir le poste que vous désirez ajouter ou supprimer. Si vous souhaitez sauter la chaîne sélectionnée, appuyez sur **OK** pour la désélectionner.
4. Toutes les chaînes cochées sont ajoutées à votre sélection.
5. Appuyez sur **MENU** pour revenir au menu précédent.

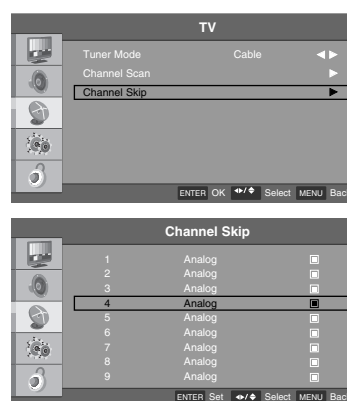

Chapitre 7: Utilisation des fonctions du téléviseur

Réglages de l'image

Réglage de l'image

Différents modes vous permettent de régler l'affichage selon vos préférences.

1. Appuyez sur le bouton **MENU** pour accéder au menu à l'écran puis appuyez sur la touche **Bas** ou **Haut** pour sélectionner le sous-menu **Video**.
2. Appuyez sur **OK** pour accéder au sous-menu puis sur la touche **Bas** ou **Haut** pour sélectionner **Picture Mode**.
3. Appuyez sur la touche **Gauche** ou **Droit** pour sélectionner **Cinema**, **Sport**, **Vivid**, **Home** ou **User**.
4. Appuyez sur **MENU** pour revenir au menu précédent.

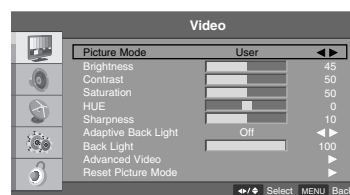

Chapitre 7: Utilisation des fonctions du téléviseur

Réglage manuel de l'image

Vous pouvez ajuster les paramètres Brightness, Contrast, Saturation, HUE et Sharpness selon votre préférence.

1. Appuyez sur le bouton **MENU** pour accéder au menu à l'écran puis appuyez sur la touche **Bas** ou **Haut** pour sélectionner le sous-menu **Video**.
2. Appuyez sur **OK** pour accéder au sous-menu puis sur la touche **Gauche** ou **Droit** pour sélectionner le mode **User**. Ensuite, appuyez sur la touche **Bas** ou **Haut** pour parcourir les options. (**Brightness, Contrast, Saturation, HUE, Sharpness**)
3. Appuyez sur **OK** puis sur la touche **Gauche** ou **Droit** pour régler la sélection selon vos préférences.
4. Appuyez sur **MENU** pour revenir au menu précédent.

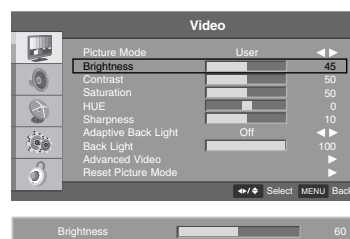

- **Brightness**
Augmente ou diminue la clarté générale de l'image.
- **Contrast**
Ajuste la différence entre les zones claires et les zones sombres de l'image.
- **Saturation**
Modifie l'intensité des couleurs.
- **HUE**
Modifie l'équilibre entre les tons verts et rouges.
- **Sharpness**
Modifie le niveau de netteté entre les zones claires et sombre. Un niveau plus bas donne une image plus atténuée.

Chapitre 7: Utilisation des fonctions du téléviseur

Lumière à contre jour adaptative

Si cette fonction est active, alors la TV contrôlera le niveau de lumière à contre jour automatiquement par Niveau moyen de luminance (NML). Si cette fonction est désactivée, alors l'utilisateur peut contrôler le niveau de luminosité manuellement. Réglage du niveau d'éclairage de la luminosité. L'augmentation de la luminosité à contre jour produira une photo plus éclairée et est recommandée pour une utilisation dans les salles plus éclairées. Cependant, elle réduira également vos niveaux de noir et entraînera une consommation plus élevée d'électricité.

1. Appuyez sur le bouton **MENU** pour accéder au menu à l'écran puis appuyez sur la touche **Bas** ou **Haut** pour sélectionner le sous-menu **Video**.
2. Appuyez sur **OK** puis sur **Bas** ou **Haut** pour sélectionner l'option **Adaptive Back Light**.
3. Appuyez sur **Gauche** ou **Droit** pour sélectionner **Off**.
4. Appuyez sur **Bas** ou **Haut** pour sélectionner **Back Light**.
5. Appuyez sur la touche **Gauche** ou **Droit** pour effectuer le réglage selon vos préférences.
6. Appuyez sur **MENU** pour revenir au menu précédent.

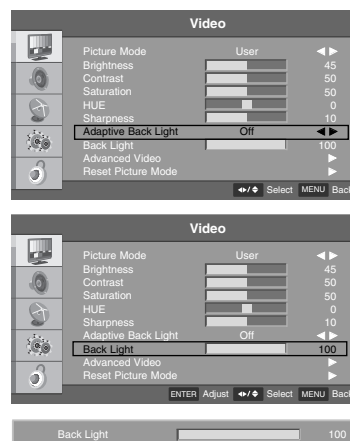

Réinitialisation du mode d'affichage

Lorsque vous avez modifié des réglages, vous pouvez sélectionner l'option Reset Picture Mode (réinitialiser l'image) pour restaurer la configuration précédente.

1. Appuyez sur le bouton **MENU** pour accéder au menu à l'écran puis appuyez sur la touche **Bas** ou **Haut** pour sélectionner le sous-menu **Video**.
2. Appuyez sur **OK** pour accéder au sous-menu puis sur la touche **Bas** ou **Haut** pour sélectionner **Reset Picture Mode**.
3. Lorsque la fenêtre de confirmation apparaît, appuyez sur **OK** pour restaurer les réglages précédents.

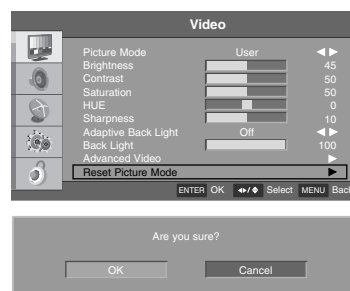

Chapitre 7: Utilisation des fonctions du téléviseur

Configuration avancée du signal vidéo

Réduction dynamique du bruit

Cette fonction vous permet de réduire le bruit, ou grain, de l'image.

1. Appuyez sur le bouton **MENU** pour accéder au menu à l'écran puis appuyez sur la touche **Bas** ou **Haut** pour sélectionner le sous-menu **Video**.
2. Appuyez sur **OK** pour accéder au sous-menu puis sur la touche **Bas** ou **Haut** pour sélectionner le sous-menu **Advanced Video**.
3. Appuyez sur **OK** puis sur **Bas** ou **Haut** pour sélectionner l'option **DNR**.
4. Appuyez sur **Gauche** ou **Droit** pour sélectionner **Off**, **Low**, **Medium** ou **Strong**.
5. Appuyez sur **MENU** pour revenir au menu précédent.

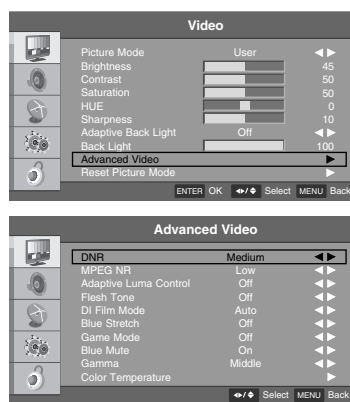

- **Off**
Désactive la fonction de réduction de bruit.
- **Low**
Réduit légèrement le niveau de bruit.
- **Medium**
Réduit le niveau de bruit au niveau moyen.
- **Strong**
Réduit le niveau de bruit de façon importante.

Chapitre 7: Utilisation des fonctions du téléviseur

Contrôle Luma adapté

La prédominance de zones sombres dans une image se traduit par un niveau moyen de luminance (APL) faible. L'image est donc trop sombre. L'activation de cette fonction rehausse l'APL pour contrer cet effet.

1. Appuyez sur le bouton **MENU** pour accéder au menu à l'écran puis appuyez sur la touche **Bas** ou **Haut** pour sélectionner le sous-menu **Video**.
2. Appuyez sur **OK** pour accéder au sous-menu puis sur la touche **Bas** ou **Haut** pour sélectionner le sous-menu **Advanced Video**.
3. Appuyez sur **OK** puis sur **Bas** ou **Haut** pour sélectionner l'option **Adaptive Luma Control**.
4. Appuyez sur **Gauche** ou **Droit** pour sélectionner **Off**, **Low**, **Medium** ou **Strong**.
5. Appuyez sur **MENU** pour revenir au menu précédent.

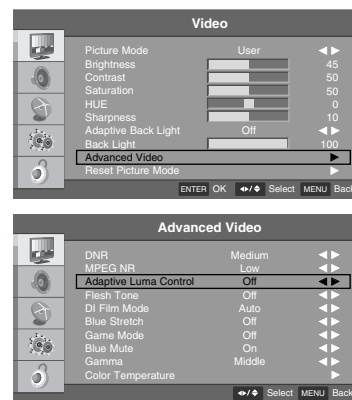

Tonalité de la peau

Dans certains cas, l'activation de cette fonction permet un affichage plus agréable des ciels et des tons chair.

1. Appuyez sur le bouton **MENU** pour accéder au menu à l'écran puis appuyez sur la touche **Bas** ou **Haut** pour sélectionner le sous-menu **Video**.
2. Appuyez sur **OK** pour accéder au sous-menu puis sur la touche **Bas** ou **Haut** pour sélectionner le sous-menu **Advanced Video**.
3. Appuyez sur **OK** puis sur **Bas** ou **Haut** pour sélectionner l'option **Flesh Tone**.
4. Appuyez sur **Gauche** ou **Droit** pour sélectionner **Off**, **Low**, **Medium** ou **High**.
5. Appuyez sur **MENU** pour revenir au menu précédent.

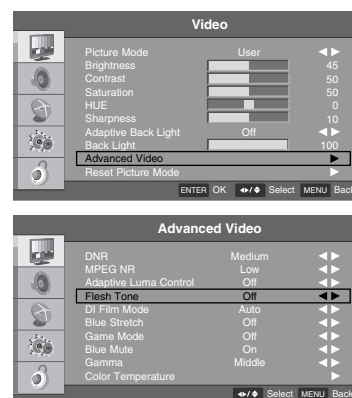

Chapitre 7: Utilisation des fonctions du téléviseur

Étendu bleu

Il s'agit de la fonction qui donne un aspect bleuté à la couleur blanche.

1. Appuyez sur le bouton **MENU** pour accéder au menu à l'écran puis appuyez sur la touche **Bas** ou **Haut** pour sélectionner le sous-menu **Video**.
2. Appuyez sur **OK** pour accéder au sous-menu puis sur la touche **Bas** ou **Haut** pour sélectionner le sous-menu **Advanced Video**.
3. Appuyez sur **OK** puis sur **Bas** ou **Haut** pour sélectionner l'option **Blue Stretch**.
4. Appuyez sur **Gauche** ou **Droit** pour sélectionner **On** ou **Off**.
5. Appuyez sur **MENU** pour revenir au menu précédent.

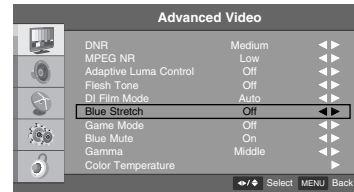
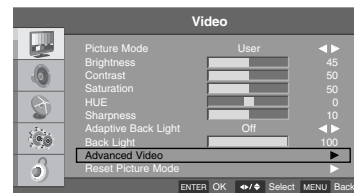

Mire bleue

Il est possible d'afficher une mire bleue lorsque le signal vidéo est absent.

1. Appuyez sur le bouton **MENU** pour accéder au menu à l'écran puis appuyez sur la touche **Bas** ou **Haut** pour sélectionner le sous-menu **Video**.
2. Appuyez sur **OK** pour accéder au sous-menu puis sur la touche **Bas** ou **Haut** pour sélectionner le sous-menu **Advanced Video**.
3. Appuyez sur **OK** puis sur **Bas** ou **Haut** pour sélectionner l'option **Blue Mute**.
4. Appuyez sur **Gauche** ou **Droit** pour sélectionner **On** ou **Off**.
5. Appuyez sur **MENU** pour revenir au menu précédent.

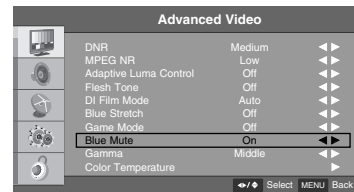

Chapitre 7: Utilisation des fonctions du téléviseur

Gamma

Cette fonction vous permet de régler la courbe de luminosité de l'écran.

1. Appuyez sur le bouton **MENU** pour accéder au menu à l'écran puis appuyez sur la touche **Bas** ou **Haut** pour sélectionner le sous-menu **Video**.
2. Appuyez sur **OK** pour accéder au sous-menu puis sur la touche **Bas** ou **Haut** pour sélectionner le sous-menu **Advanced Video**.
3. Appuyez sur **OK** pour accéder au sous-menu puis sur la touche **Bas** ou **Haut** pour sélectionner **Gamma**.
4. Appuyez sur la touche **Gauche** ou **Droit** pour sélectionner **Dark**, **Middle** ou **Bright**.
5. Appuyez sur **MENU** pour revenir au menu précédent.

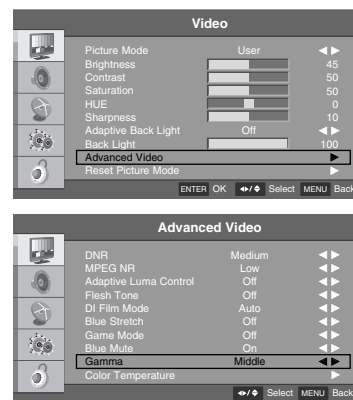

Chapitre 7: Utilisation des fonctions du téléviseur

Température de la couleur

La température de couleur permet d'affiner le réglage de l'affichage.

Le réglage froid ajoute davantage de bleu et de vert pour lui donner un aspect plus froid.

Le réglage chaud ajoute davantage de rouge et de jaune pour lui donner un aspect plus chaud.

Le réglage standard, à mi-chemin entre les réglages froid et chaud, offre une restitution de l'image plus naturelle.

1. Appuyez sur le bouton **MENU** pour accéder au menu à l'écran puis appuyez sur la touche **Bas** ou **Haut** pour sélectionner le sous-menu **Video**.
2. Appuyez sur **OK** pour accéder au sous-menu puis sur la touche **Bas** ou **Haut** pour sélectionner le sous-menu **Advanced Video**.
3. Appuyez sur **OK** pour accéder au sous-menu puis sur la touche **Bas** ou **Haut** pour sélectionner le sous-menu **Color Temperature**.
4. Appuyez sur **OK** puis sur la touche **Gauche** ou **Droit** pour sélectionner **Cool**, **Standard**, **Warm** ou **User**.
5. Si vous avez choisi le réglage personnalisé (User), appuyez sur la touche **Bas** ou **Haut** pour sélectionner l'option de couleur que vous souhaitez régler.
6. Appuyez sur **OK** puis sur **Gauche** ou **Droit** pour effectuer les ajustements désirés.
7. Appuyez sur **MENU** pour revenir au menu précédent.

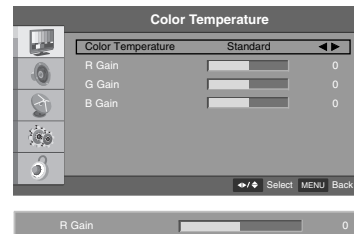
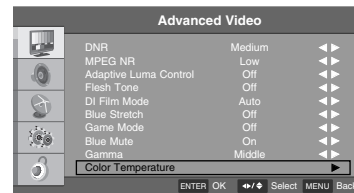
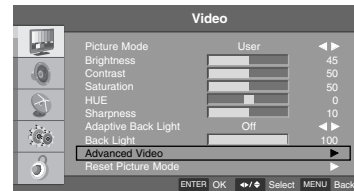

Nota

- Pour régler manuellement l'option **Color Temperature**, remplacez le mode **Color Temperature** par le mode **User**.

Chapitre 7: Utilisation des fonctions du téléviseur

Mode écran

Cet appareil peut afficher différents formats d'image.

La sélection de la taille de l'écran dépend du type du signal vidéo entrant.

1. Appuyez sur le bouton **MENU** pour accéder au menu à l'écran puis appuyez sur la touche **Bas** ou **Haut** pour sélectionner le sous-menu **Setup**.
2. Appuyez sur **OK** puis sur **Bas** ou **Haut** pour sélectionner l'option **Screen Mode**.
3. Appuyez sur **Gauche** ou **Droit** pour sélectionner **Auto**, **Normal**, **Letterbox**, **Panorama**, **Zoom** ou **Just Scan**.
4. Appuyez sur **MENU** pour revenir au menu précédent.

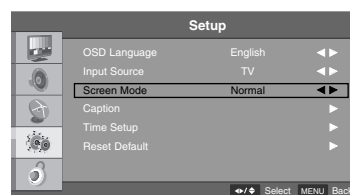

- **Auto**
Lorsque vous recevez un signal d'affichage large, l'affichage sera ajusté automatiquement à ce format.
- **Normal**
Cette sélection permet à l'image d'occuper la totalité de l'écran de sorte qu'il n'y ait pas de barre noire au-dessus ni en dessous.
- **Letterbox**
La sélection suivante permet d'afficher l'image avec le rapport largeur-hauteur 4:3 d'origine, des barres noires apparaissant sur les côtés gauche et droit.
- **Panorama**
Lorsque vous recevez un signal d'affichage large, cette sélection effectue un ajustement horizontal non proportionnel de l'image de manière à remplir l'écran.
- **Zoom**
Lorsque votre appareil reçoit un signal grand écran, si cette option est sélectionnée, elle va ajuster l'image sur un plan horizontal, dans une proportion non linéaire, pour occuper la totalité de l'écran.
- **Just Scan**
Il s'agit d'un mode de surbalayage à 0% pour une source 720p, 1080i, 1080p si la source d'entrée est HDMI.

Chapitre 7: Utilisation des fonctions du téléviseur

Contrôle du niveau sonore

Réglage du son

L'option Sound Mode vous permet de régler le son selon vos préférences.

1. Appuyez sur le bouton **MENU** pour accéder au menu à l'écran puis appuyez sur la touche **Bas** ou **Haut** pour sélectionner le sous-menu **Audio**.
2. Appuyez sur **OK** pour accéder au sous-menu puis sur la touche **Bas** ou **Haut** pour sélectionner le sous-menu **Sound Mode**.
3. Appuyez sur **Gauche** ou **Droit** pour sélectionner **Off**, **Rock**, **Techno**, **Pop**, **Live**, **Dance** ou **Classic** Modes.
4. Appuyez sur **MENU** pour revenir au menu précédent.



Chapitre 7: Utilisation des fonctions du téléviseur

Contrôle manuel

Cette fonction vous permet de régler manuellement chaque paramètre audio selon vos préférences.

1. Appuyez sur le bouton **MENU** pour accéder au menu à l'écran puis appuyez sur la touche **Bas** ou **Haut** pour sélectionner le sous-menu **Audio**.
2. Appuyez sur **OK** pour accéder au sous-menu puis sur la touche **Bas** ou **Haut** pour sélectionner l'option souhaitée. (**Balance, Bass, Treble**)
3. Appuyez sur **OK** pour sélectionner le réglage audio que vous souhaitez modifier puis appuyez sur la touche **Gauche** ou **Droit** pour effectuer le réglage proprement dit.
4. Appuyez sur **MENU** pour revenir au menu précédent.

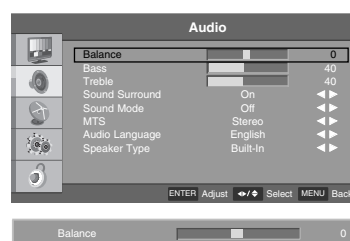

- **Balance**
Pur ajuster l'équilibrage gauche-droit dans les haut-parleurs intégrés.
- **Bass**
Cela permet de régler les sons graves.
- **Treble**
Cela permet de régler les sons aigus.

Chapitre 7: Utilisation des fonctions du téléviseur

Son panoramique

L'effet panoramique apporte une dimension supplémentaire à la profondeur du son.

1. Appuyez sur le bouton **MENU** pour accéder au menu à l'écran puis appuyez sur la touche **Bas** ou **Haut** pour sélectionner le sous-menu **Audio**.
2. Appuyez sur **OK** pour accéder au sous-menu puis sur la touche **Bas** ou **Haut** pour sélectionner le sous-menu **Sound Surround**.
3. Appuyez sur **Gauche** ou **Droit** pour sélectionner **On** ou **Off**.
4. Appuyez sur **MENU** pour revenir au menu précédent.



Réglage de la diffusion Stereo/SAP

Ce téléviseur peut traiter les programmes en stéréo MTS et les programmes SAP (Secondary Audio Program). Le téléviseur passe automatiquement en mono si la chaîne est diffusée dans ce mode.

1. Appuyez sur le bouton **MENU** pour accéder au menu à l'écran puis appuyez sur la touche **Bas** ou **Haut** pour sélectionner le sous-menu **Audio**.
2. Appuyez sur **OK** pour accéder au sous-menu puis sur la touche **Bas** ou **Haut** pour sélectionner le sous-menu **MTS**.
3. Appuyez sur **Gauche** ou **Droit** pour sélectionner **Stereo**, **SAP** ou **Mono**.
4. Appuyez sur **MENU** pour revenir au menu précédent.



Chapitre 7: Utilisation des fonctions du téléviseur

Langue audio

D'autres langues peuvent être disponibles si un signal numérique est transmis par la station de diffusion.

1. Appuyez sur le bouton **MENU** pour accéder au menu à l'écran puis appuyez sur la touche **Bas** ou **Haut** pour sélectionner le sous-menu **Audio**.
2. Appuyez sur **OK** pour accéder au sous-menu puis sur la touche **Bas** ou **Haut** pour sélectionner le sous-menu **Audio Language**.
3. Appuyez sur **Gauche** ou **Droit** pour sélectionner **English, Español** ou **Français**.
4. Appuyez sur **MENU** pour revenir au menu précédent.



Type de haut-parleur

Le type de haut-parleur peut être activé « Off », « Built-In » ou « Bed Speaker » en utilisant ce paramètre. Utiliser ce paramètre lors de la connexion d'équipement audio externe à cette TV. Le Haut-parleur principal est utilisé pour le Modèle d'hôpital uniquement.

1. Appuyez sur le bouton **MENU** pour accéder au menu à l'écran puis appuyez sur la touche **Bas** ou **Haut** pour sélectionner le sous-menu **Audio**.
2. Appuyez sur **OK** pour accéder au sous-menu puis sur la touche **Bas** ou **Haut** pour sélectionner le sous-menu **Speaker Type**.
3. Appuyez sur **Gauche** ou **Droit** pour sélectionner **Off**, **Built-In** ou **Bed Speaker**.
4. Appuyez sur **MENU** pour revenir au menu précédent.



Chapitre 7: Utilisation des fonctions du téléviseur

Sous-titrage

Sous-titrage analogique

La fonction de sous-titrage analogique est utilisée pour les canaux analogiques.

1. Appuyez sur le bouton **MENU** pour accéder au menu à l'écran puis appuyez sur la touche **Bas** ou **Haut** pour sélectionner le sous-menu **Setup**.
2. Appuyez sur **OK** pour accéder au sous-menu puis sur la touche **Bas** ou **Haut** pour sélectionner le sous-menu **Caption**.
3. Appuyez sur **OK** puis sur **Bas** ou **Haut** pour sélectionner l'option **Analog Closed Caption**.
4. Appuyez sur **Gauche** ou **Droit** pour sélectionner **Off**, **CC1**, **CC2**, **CC3**, **CC4**, **TEXT1**, **TEXT2**, **TEXT3** ou **TEXT4**.
5. Appuyez sur **MENU** pour revenir au menu précédent.

- **Caption**

Texte qui défile au bas de l'écran et qui représente généralement la partie dialogue d'une émission, pour le bénéfice des malentendants.

- **TEXT**

Texte qui apparaît dans un grand cadre noir couvrant une grande partie de l'écran; habituellement un message provenant du diffuseur.

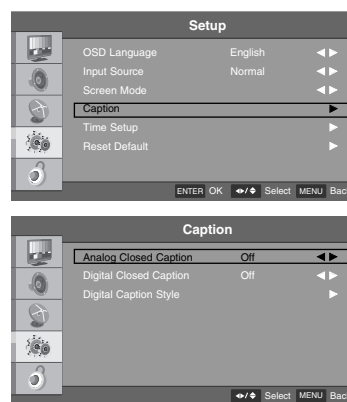

Nota

- Pour sélectionner directement **Closed Captions**, appuyez sur le bouton **CC** de la télécommande.

Chapitre 7: Utilisation des fonctions du téléviseur

Sous-titrage numérique

Le sous-titrage numérique ne fonctionne que sur les postes numériques.

1. Appuyez sur le bouton **MENU** pour accéder au menu à l'écran puis appuyez sur la touche **Bas** ou **Haut** pour sélectionner le sous-menu **Setup**.
2. Appuyez sur **OK** pour accéder au sous-menu puis sur la touche **Bas** ou **Haut** pour sélectionner le sous-menu **Caption**.
3. Appuyez sur **OK** puis sur **Bas** ou **Haut** pour sélectionner l'option **Digital Closed Caption**.
4. Appuyez sur **Gauche** ou **Droit** pour sélectionner **Off**, **Service1**, **Service2**, **Service3**, **Service4**, **Service5** ou **Service6**.
5. Appuyez sur **MENU** pour revenir au menu précédent.

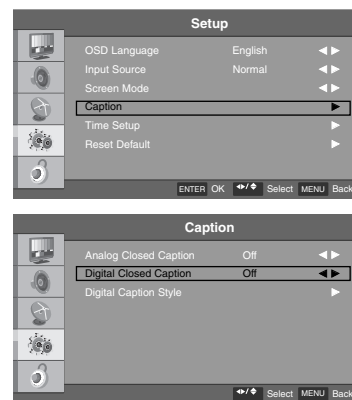

Chapitre 7: Utilisation des fonctions du téléviseur

Options de sous-titrage numérique

Cette fonction permet de personnaliser le sous-titrage DTV.

1. Appuyez sur le bouton **MENU** pour accéder au menu à l'écran puis appuyez sur la touche **Bas** ou **Haut** pour sélectionner le sous-menu **Setup**.
2. Appuyez sur **OK** pour accéder au sous-menu puis sur la touche **Bas** ou **Haut** pour sélectionner le sous-menu **Caption**.
3. Appuyez sur **OK** puis sur **Bas** ou **Haut** pour sélectionner l'option **Digital Caption Style**.
4. Appuyez sur **OK** puis sur **Bas** ou **Haut** pour sélectionner l'option **Caption Style**.
5. Appuyez sur **Gauche** ou **Droit** pour sélectionner **Custom**.
6. Appuyez sur la touche **Bas** ou **Haut** pour sélectionner l'option de sous-titrage que vous souhaitez modifier. (Sélectionnez: **Font Size**, **Font Color**, **Font Opacity**, **Background Color**, **Background Opacity**, **Window Color**, **Window Opacity**)
7. Appuyez sur la touche **Gauche** ou **Droit** pour personnaliser le réglage.
8. Appuyez sur **MENU** pour revenir au menu précédent.

- **Font Size**
Définit la taille d'affichage des sous-titres.
- **Font Color**
Définit la couleur d'affichage des sous-titres.
- **Font Opacity**
Définit la transparence des sous-titres.
- **Background Color**
Sélectionne une couleur de fond pour les sous-titres.

- **Background Opacity**
Définit la transparence du fond.
- **Window Color**
Personnalisation de la couleur du cadre.
- **Window Opacity**
Définit la transparence des bords.

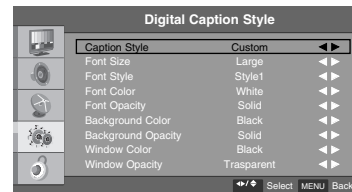
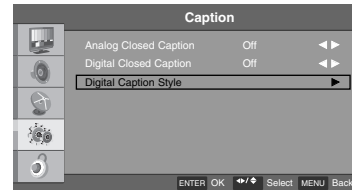
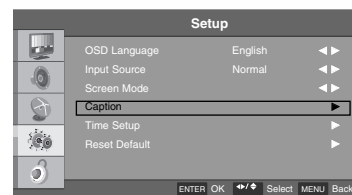

Nota

- Si **Caption Style** est sur "**As Broadcaster**", il n'est pas possible de paramétrer les options de sous-titrage.

Chapitre 7: Utilisation des fonctions du téléviseur

Réglage de l'heure

Réglage du fuseau horaire

Ce mode vous permet de régler le fuseau horaire pour votre région.

1. Appuyez sur le bouton **MENU** pour accéder au menu à l'écran puis appuyez sur la touche **Bas** ou **Haut** pour sélectionner le sous-menu **Setup**.
2. Appuyez sur **OK** pour accéder au sous-menu puis sur la touche **Bas** ou **Haut** pour sélectionner le sous-menu **Time Setup**.
3. Appuyez sur **OK** puis sur **Bas** ou **Haut** pour sélectionner l'option **Time Zone**.
4. Appuyez sur **Gauche** ou **Droit** pour sélectionner votre fuseau horaire. (Sélectionnez: **Eastern Time**, **Indiana**, **Central Time**, **Mountain Time**, **Arizona**, **Pacific Time**, **Alaska**, **Hawaii**)
5. Appuyez sur **MENU** pour revenir au menu précédent.

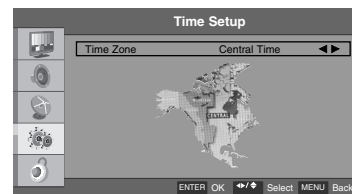
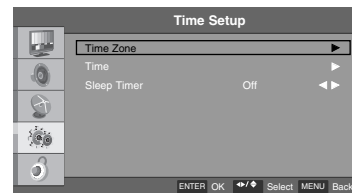
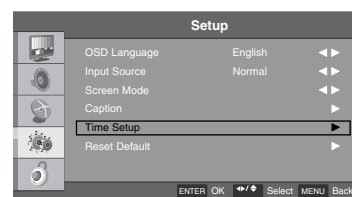

Chapitre 7: Utilisation des fonctions du téléviseur

Réglage automatique de l'heure

Le paramètre Auto Time Setting permet de recevoir l'heure transmise par un canal numérique. Le canal numérique comporte, dans son signal, la mention de l'heure courante fournie par le diffuseur.

1. Appuyez sur le bouton **MENU** pour accéder au menu à l'écran puis appuyez sur la touche **Bas** ou **Haut** pour sélectionner le sous-menu **Setup**.
2. Appuyez sur **OK** pour accéder au sous-menu puis sur la touche **Bas** ou **Haut** pour sélectionner le sous-menu **Time Setup**.
3. Appuyez sur **OK** puis sur **Bas** ou **Haut** pour sélectionner l'option **Time**.
4. Appuyez sur **OK** puis sur **Bas** ou **Haut** pour sélectionner l'option **Auto Synchronization**.
5. Appuyez sur **Gauche** ou **Droit** pour sélectionner **On** ou **Off**.
6. Appuyez sur **MENU** pour revenir au menu précédent.

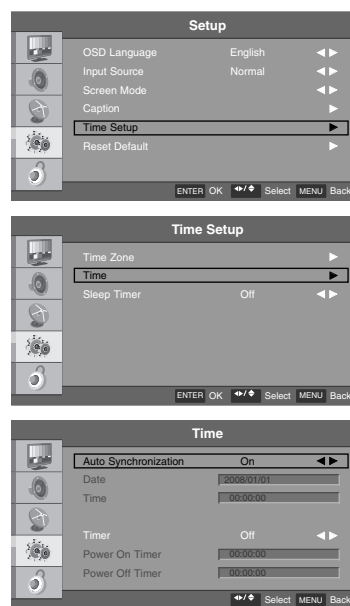

Nota

- Si **Auto Synchronization** est sur **On**, les menus **Date** et **Time** ne sont pas accessibles.
- Réglez l'heure manuellement si l'heure affichée par la fonction de synchronisation automatique est incorrecte.

Chapitre 7: Utilisation des fonctions du téléviseur

Réglage manuel de l'heure

Si l'heure affichée par la fonction de synchronisation automatique est incorrecte, cette option vous permet de la régler manuellement.

1. Appuyez sur le bouton **MENU** pour accéder au menu à l'écran puis appuyez sur la touche **Bas** ou **Haut** pour sélectionner le sous-menu **Setup**.
2. Appuyez sur **OK** pour accéder au sous-menu puis sur la touche **Bas** ou **Haut** pour sélectionner le sous-menu **Time Setup**.
3. Appuyez sur **OK** puis sur **Bas** ou **Haut** pour sélectionner l'option **Time**.
4. Appuyez sur **OK** puis sur **Bas** ou **Haut** pour sélectionner l'option **Auto Synchronization**.
5. Appuyez sur la touche **Gauche** ou **Droit** pour revenir à **Auto Synchronization Off**.
6. Appuyez sur **Bas** ou **Haut** pour sélectionner **Date** ou **Time**.
7. Appuyez sur la touche **Gauche** ou **Droit** pour sélectionner la variable que vous souhaitez modifier et sur les touches numériques pour saisir la date ou l'heure.
8. Appuyez sur **MENU** pour revenir au menu précédent.

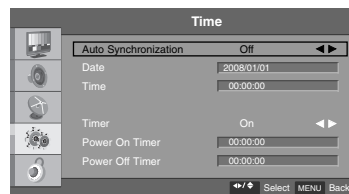
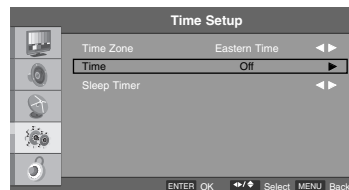
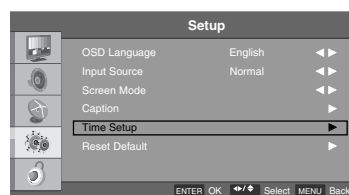

Chapitre 7: Utilisation des fonctions du téléviseur

Réglage de l'ouverture / la fermeture automatique

La temporisation ne fonctionne que si l'heure a été réglée.

Cette fonction permet d'allumer et d'éteindre le téléviseur automatiquement à l'heure de votre choix.

1. Appuyez sur le bouton **MENU** pour accéder au menu à l'écran puis appuyez sur la touche **Bas** ou **Haut** pour sélectionner le sous-menu **Setup**.
2. Appuyez sur **OK** pour accéder au sous-menu puis sur la touche **Bas** ou **Haut** pour sélectionner le sous-menu **Time Setup**.
3. Appuyez sur **OK** puis sur **Bas** ou **Haut** pour sélectionner l'option **Time**.
4. Appuyez sur **OK** puis sur **Bas** ou **Haut** pour sélectionner l'option **Timer**.
5. Appuyez sur **Gauche** ou **Droit** pour sélectionner **On**.
Si l'option **Timer** est réglée à **Off**, les menus **Power On Timer** et **Power Off Timer** ne sont pas accessibles.
6. Appuyez sur **Bas** ou **Haut** pour sélectionner **Power On Timer** ou **Power Off Timer**.
7. Appuyez sur la touche **Gauche** ou **Droit** pour accéder au paramètre de votre choix puis réglez l'heure avec les touches numériques.
8. Appuyez sur **MENU** pour revenir au menu précédent.

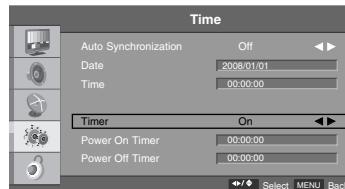
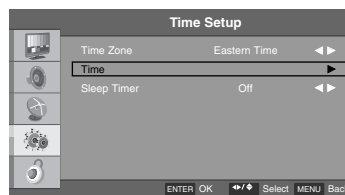
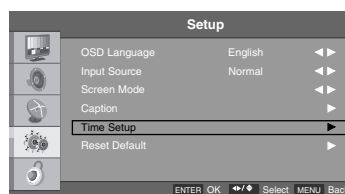

Chapitre 7: Utilisation des fonctions du téléviseur

Extinction automatique

La fonction d'extinction automatique met le téléviseur en mode « Attente » après le délai choisi.

1. Appuyez sur le bouton **MENU** pour accéder au menu à l'écran puis appuyez sur la touche **Bas** ou **Haut** pour sélectionner le sous-menu **Setup**.
2. Appuyez sur **OK** pour accéder au sous-menu puis sur la touche **Bas** ou **Haut** pour sélectionner le sous-menu **Time Setup**.
3. Appuyez sur **OK** puis sur **Bas** ou **Haut** pour sélectionner l'option **Sleep Timer**.
4. Appuyez sur **Gauche** ou **Droit** pour sélectionner le délai désiré.
Le compte à rebours commence à partir du nombre de minutes que vous avez sélectionné ; à la fin, il fait basculer le téléviseur en mode veille.
5. Appuyez sur **MENU** pour revenir au menu précédent.



Nota

- Si vous souhaitez sélectionner directement le mode veille sans entrer dans les menus, appuyez sur le bouton **SLEEP** de la télécommande.
- À chaque fois que vous appuyez sur le bouton, la sélection bascule entre les valeurs **Off, 10, 20, 30, 40, 50, 60, 90** et **120**.

Chapitre 7: Utilisation des fonctions du téléviseur

Réinitialiser

Restauration des réglages par défaut

Cette fonction restaure tous les réglages usine des sélections de menu. Cette fonction efface toutes les chaînes de télévision de la mémoire. Après avoir restauré les réglages usine, vous devez procéder à un nouveau balayage des chaînes.

1. Appuyez sur le bouton **MENU** pour accéder au menu à l'écran puis appuyez sur la touche **Bas** ou **Haut** pour sélectionner le sous-menu **Setup**.
2. Appuyez sur **OK** pour accéder au sous-menu puis sur la touche **Bas** ou **Haut** pour sélectionner le sous-menu **Reset Default**.
3. Appuyez sur **OK** puis sur la touche **Gauche** ou **Droit** pour mettre le bouton **OK** en surbrillance.
4. Appuyez sur le bouton **OK** de la télécommande pour remettre tous les réglages à zéro.
5. Appuyez sur **MENU** pour revenir au menu précédent.



Chapitre 7: Utilisation des fonctions du téléviseur

Blocage parental

Saisie de votre mot de passe

Le blocage parental peut être utilisé pour bloquer des canaux spécifiques, des classements, ou des sources vidéo particulières.

Le mot de passe par défaut, 0-0-0-0, est obligatoire pour accéder à ce menu.

1. Appuyez sur le bouton **MENU** pour accéder au menu à l'écran puis appuyez sur la touche **Bas** ou **Haut** pour sélectionner le sous-menu **Parental**.
2. Appuyez sur **OK** puis saisissez le mot de passe par défaut lorsque vous y êtes invité.
3. Le téléviseur est configuré avec le mot de passe initial "**0-0-0-0**".

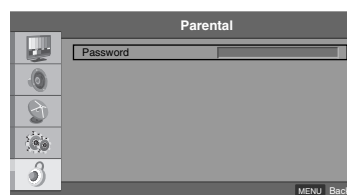

Configurer le code d'accès

Cette option vous permet de saisir le nouveau mot de passe de votre choix.

1. Après avoir accédé au sous-menu du contrôle parental, appuyez sur la touche **Bas** ou **Haut** pour sélectionner **Change Password**.
2. Appuyez sur **OK** puis saisissez les 4 chiffres de votre nouveau mot de passe dans la section **New Password**.
3. Ensuite, saisissez-les de nouveau dans le menu **Confirm Password** pour confirmer votre sélection.
4. Votre nouveau mot de passe est alors mémorisé.
5. Appuyez sur **MENU** pour revenir au menu précédent.

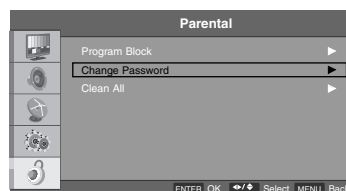

Nota

- Prenez-en bonne note et rangez-le en lieu sûr pour le cas où vous l'auriez oublié.

Chapitre 7: Utilisation des fonctions du téléviseur

Activation / désactivation des classements

Active ou désactive le contrôle parental.

1. Après avoir accéder au sous-menu du contrôle parental, appuyez sur la touche **Bas** ou **Haut** pour sélectionner **Program Block**.
2. Appuyez sur **OK** pour accéder au sous-menu puis sur la touche **Bas** ou **Haut** pour sélectionner le sous-menu **Rating Enable**.
3. Appuyez sur **Gauche** ou **Droit** pour sélectionner **On** ou **Off**.
Lorsque vous sélectionnez **On**, les options Program Block sont activées.
4. Appuyez sur **MENU** pour revenir au menu précédent ou parcourez les options vers le bas pour modifier une option Program Block.

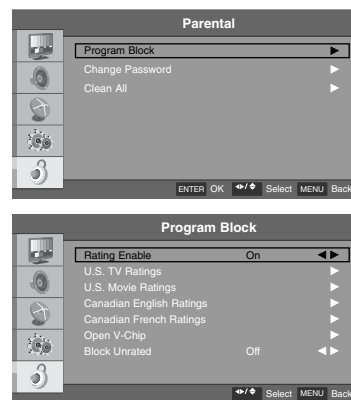

Chapitre 7: Utilisation des fonctions du téléviseur

Classements TV pour les EU

Ce système de notation a été mis en place pour vous aider à surveiller et, le cas échéant, à bloquer les programmes sur votre téléviseur.

Les chaînes en regard desquelles figure le pictogramme d'un cadenas sont bloquées.

1. Après avoir accéder au sous-menu du contrôle parental, appuyez sur la touche **Bas** ou **Haut** pour sélectionner **Program Block**.
2. Appuyez sur **OK** pour accéder au sous-menu puis sur la touche **Bas** ou **Haut** pour sélectionner le sous-menu **U.S.TV Ratings**.
3. Appuyez sur **OK** pour accéder au sous-menu.
4. Appuyez sur les touches **Bas**, **Haut**, **Gauch** ou **Droit** pour mettre en surbrillance la chaîne que vous souhaitez bloquer puis sur **OK** pour valider votre choix.
(Nota:Reportez-vous à la description du système de notation sur la page suivante.)
5. Appuyez sur **MENU** pour revenir au menu précédent.

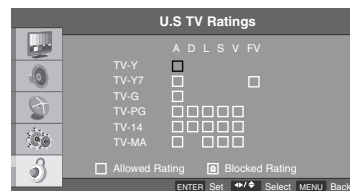
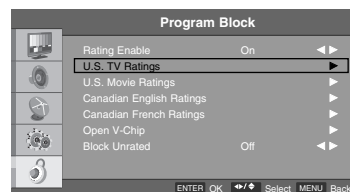
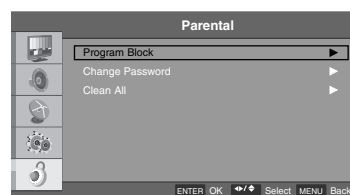

Chapitre 7: Utilisation des fonctions du téléviseur

Catégories d'âge pour la télévision (FCC)

- **TV-MA**
Programmes à l'intention des adultes.
Ces programmes peuvent comporter de la violence en images, des situations sexuelles explicites et / ou un langage cru ou indécent.
- **TV-14**
Sévère avertissement aux parents.
Ces programmes peuvent comporter de la violence intense, des situations sexuelles intenses, des dialogues suggestifs et / ou du langage offensant.
- **TV-PG**
Surveillance parentale recommandée.
Le programme peut contenir quelques situations de violence et des dialogues sexuels modérés ainsi qu'un langage offensant.
- **TV-G**
Auditoire général.
Ces programmes contiennent peu ou pas de violence, pas de langage offensant et peu ou pas de dialogue ou situation à caractère sexuel.
- **TV-Y7**
Programme à l'intention des enfants plus âgés.
Ces programmes peuvent comporter des scènes de violence légère ou imaginaire, ou peut effrayer des enfants de moins de sept ans.
- **TV-Y**
Approprié pour les enfants, avec des thèmes et des éléments qui conviennent à des enfants de 2 à 6 ans.

Sous catégories en rapport avec le contenu (FCC):

- **D:** Dialogue. Contenu à caractère sexuel.
- **L:** Langage offensant.
- **S:** Situations à caractère sexuel.
- **V:** Violence.
- **FV:** Fantaisie ou violence en dessins animés.

Chapitre 7: Utilisation des fonctions du téléviseur

Classements pour les films

Ce système de notation a été mis en place pour vous aider à surveiller et, le cas échéant, à bloquer les films sur votre téléviseur.

Ces notations s'appliquent aux films diffusés à la télévision et permettent de sélectionner ceux que vous souhaitez bloquer.

1. Après avoir accéder au sous-menu du contrôle parental, appuyez sur la touche **Bas** ou **Haut** pour sélectionner **Program Block**.
2. Appuyez sur **OK** pour accéder au sous-menu puis sur la touche **Bas** ou **Haut** pour sélectionner le sous-menu **U.S. Movie Ratings**.
3. Appuyez sur **OK** pour accéder au sous-menu.
4. Appuyez sur les touches **Bas** ou **Haut** pour choisir la catégorie que vous souhaitez bloquer puis sur **OK** pour valider votre choix. (Reportez-vous à la description du système de notation ci-dessous.)
5. Appuyez sur **MENU** pour revenir au menu précédent.

Classement MPAA (films)

- **G**
Aucune restriction.
- **PG**
Supervision parentale recommandée.
- **PG-13**
Sévère avertissement aux parents.
- **R**
Restrictions.
- **NC-17**
Pour les téléspectateurs de 17 ans et plus.
- **X**
Adultes seulement.

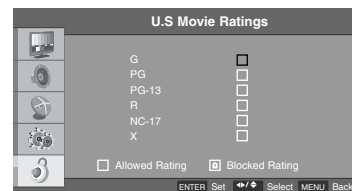
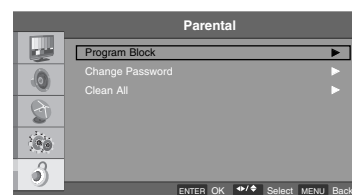

Nota

- Si vous bloquez PG-13, G et PG tous les films peuvent être regardés ; les films PG-13, R, NC-17 et X seront bloqués.

Chapitre 7: Utilisation des fonctions du téléviseur

Notations de la télévision anglophone au Canada

Ce système de notation a été mis en place pour vous aider à surveiller et, le cas échéant, à bloquer les programmes sur votre téléviseur.

Les chaînes en regard desquelles figure le pictogramme d'un cadenas sont bloquées.

1. Après avoir accéder au sous-menu du contrôle parental, appuyez sur la touche **Bas** ou **Haut** pour sélectionner **Program Block**.
2. Appuyez sur **OK** pour accéder au sous-menu puis sur la touche **Bas** ou **Haut** pour sélectionner le sous-menu **Canadian English Ratings**.
3. Appuyez sur **OK** pour accéder au sous-menu.
4. Appuyez sur les touches **Bas** ou **Haut** pour choisir la sélection que vous souhaitez bloquer puis sur **OK** sur la télécommande pour valider votre choix. (Reportez-vous à la description du système de notation ci-dessous.)
5. Appuyez sur **MENU** pour revenir au menu précédent.

Classement pour le Canada anglais

- **C**
Enfants.
- **C8+**
Enfants de 8 ans et plus.
- **G**
Classement général, adéquat pour tous les auditeurs.
- **PG**
Accompagnement parental recommandé.
- **14+**
À l'intention d'un auditoire de 14 ans ou plus.
- **18+**
Programmation pour adultes seulement.

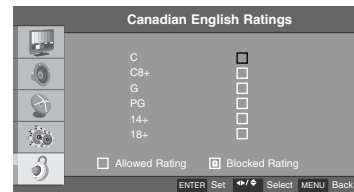
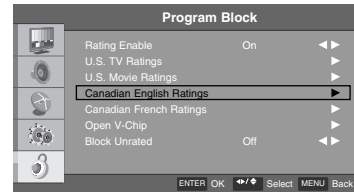
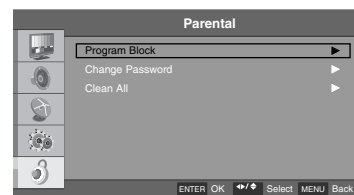

Chapitre 7: Utilisation des fonctions du téléviseur

Notations de la télévision francophone au Canada

Ce système de notation a été mis en place pour vous aider à surveiller et, le cas échéant, à bloquer les programmes sur votre téléviseur.

Les chaînes en regard desquelles figure le pictogramme d'un cadenas sont bloquées.

1. Après avoir accéder au sous-menu du contrôle parental, appuyez sur la touche **Bas** ou **Haut** pour sélectionner **Program Block**.
2. Appuyez sur **OK** pour accéder au sous-menu puis sur la touche **Bas** ou **Haut** pour sélectionner le sous-menu **Canadian French Ratings**.
3. Appuyez sur **OK** pour accéder au sous-menu.
4. Appuyez sur les touches **Bas** ou **Haut** pour choisir la sélection que vous souhaitez bloquer puis sur **OK** sur la télécommande pour valider votre choix. (Reportez-vous à la description du système de notation ci-dessous.)
5. Appuyez sur **MENU** pour revenir au menu précédent.

Classement pour le Canada français

- **G**
Classement général.
- **8 ans+**
Général. Ne convient pas aux jeunes enfants.
- **13 ans+**
Ne convient pas aux enfants de 13 ans et moins.
- **16 ans+**
Ne convient pas aux enfants de 16 ans et moins.
- **18 ans+**
Programmation pour adultes seulement.

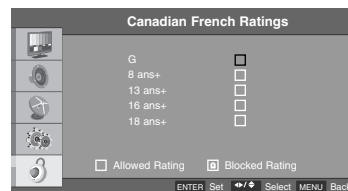
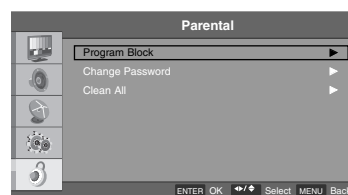

Chapitre 7: Utilisation des fonctions du téléviseur

Sélection d'un classement

Votre système de configuration à l'écran peut différer de celui décrit dans ce Guide.

1. Après avoir accéder au sous-menu du contrôle parental, appuyez sur la touche **Bas** ou **Haut** pour sélectionner **Program Block**.
2. Appuyez sur **OK** puis sur **Bas** ou **Haut** pour sélectionner l'option **Open V-Chip**.
3. Appuyez sur **OK** à deux reprises.
4. Appuyez sur **Bas** ou **Haut** pour sélectionner l'option **Open V-Chip**.
5. Appuyez sur **OK** pour faire votre sélection.
6. Appuyez sur **MENU** pour revenir au menu précédent.

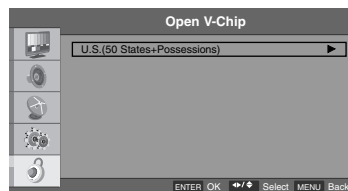
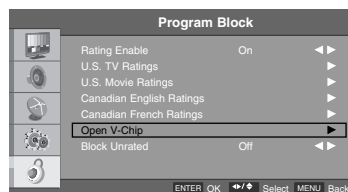
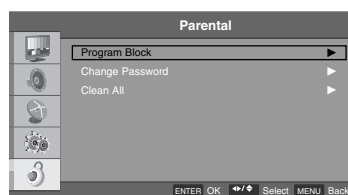

Nota

- Cette fonction pourrait être disponible dans le futur, mais seulement pour les canaux numériques.
- Cete fonction n'est opérationnelle que lorsque le téléviseur reçoit des données de classement pour la Région 5.

Chapitre 7: Utilisation des fonctions du téléviseur

Block Unrated (bloquer les chaînes hors notation)

Cette option permet de bloquer les chaînes non notées ainsi que les autres sources vidéo.

1. Après avoir accéder au sous-menu du contrôle parental, appuyez sur la touche **Bas** ou **Haut** pour sélectionner **Program Block**.
2. Appuyez sur **OK** puis sur **Bas** ou **Haut** pour sélectionner l'option **Block Unrated**.
3. Appuyez sur **Gauche** ou **Droit** pour sélectionner **On** ou **Off**.
4. Appuyez sur **MENU** pour revenir au menu précédent.



Remise à zéro

Cette fonction remet à zéro tous les paramètres du contrôle parental.

1. Après avoir accéder au sous-menu du contrôle parental, appuyez sur la touche **Bas** ou **Haut** pour sélectionner **Clean All**.
2. Appuyez sur le bouton **OK** de la télécommande pour sélectionner **Clean All** puis sur la touche **Gauche** ou **Droit** pour sélectionner le bouton **OK**.
3. Appuyez sur **OK** pour remettre à zéro les options du menu **Program Block**.
4. Appuyez sur **MENU** pour revenir au menu précédent.

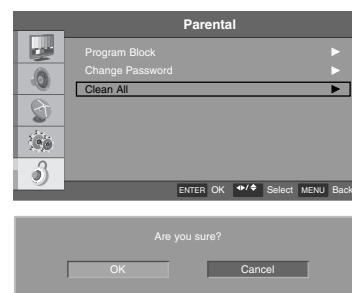

Chapitre 7: Utilisation des fonctions du téléviseur

Configuration du mode PC

Réglage automatique de l'écran

En mode PC, cette fonction règle automatiquement la position de l'image, l'horloge, la phase et l'échelle. L'image disparaît quelques secondes pendant le processus de configuration automatique. Si le résultat est insatisfaisant, vous pouvez effectuer les réglages manuellement.

1. Appuyez sur le bouton **MENU** pour accéder au menu à l'écran puis appuyez sur la touche **Bas** ou **Haut** pour sélectionner le sous-menu **Video**.
2. Appuyez sur **OK** pour accéder au sous-menu puis sur la touche **Bas** ou **Haut** pour sélectionner **VGA**.
3. Appuyez sur **OK** puis sur **Bas** ou **Haut** pour sélectionner **Auto Adjust**.
4. Appuyez sur **OK** pour lancer le réglage automatique.
5. Si le résultat est insatisfaisant, vous pouvez effectuer les réglages manuellement. (Pour savoir comment effectuer les réglages manuellement, reportez-vous à la page suivante.)

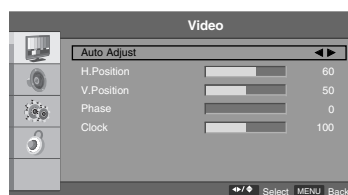

Nota

- Appuyez sur **INPUT**, sur la télécommande, pour sélectionner le mode **VGA**.

Chapitre 7: Utilisation des fonctions du téléviseur

Réglage manuel de l'écran

Si le résultat est insatisfaisant, vous pouvez effectuer les réglages manuellement.

1. Appuyez sur le bouton **MENU** pour accéder au menu à l'écran puis appuyez sur la touche **Bas** ou **Haut** pour sélectionner le sous-menu **Video**.
2. Appuyez sur **OK** pour accéder au sous-menu puis sur la touche **Bas** ou **Haut** pour sélectionner **VGA**.
3. Appuyez sur **OK** puis sur la touche **Bas** ou **Haut** pour sélectionner l'option vidéo à modifier.
4. Appuyez sur **OK** puis sur **Gauche** ou **Droit** pour effectuer les ajustements désirés.
5. Appuyez sur **MENU** pour revenir au menu précédent.

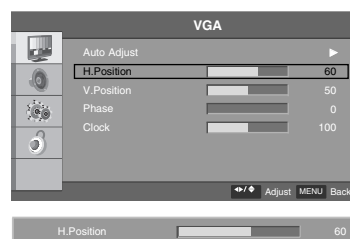

- **Horizontal Position**
Permet d'ajuster la position horizontale de l'image.
- **Vertical Position**
Permet d'ajuster la position verticale de l'image.
- **Phase**
Permet d'éliminer le bruit horizontal et d'augmenter la clarté du texte à l'écran.
- **Clock**
Permet de réduire les barres verticales en arrière-plan.
Cette configuration modifie aussi la taille horizontale de l'image.

Chapitre 7: Utilisation des fonctions du téléviseur

Fonctions USB

Le téléviseur peut afficher des photos et des fichiers de musique. Pour modifier les paramètres USB, appuyez sur la touche CC sur la télécommande ou sur le panneau avant pour accéder au menu MMP.

Paramètres USB

Lorsqu'un répertoire s'affiche:

Appuyez sur la touche CC lorsque le répertoire s'affiche pour modifier les paramètres du fichier.

Le menu Type de médias permet de sélectionner les photos ou les fichiers de musique.

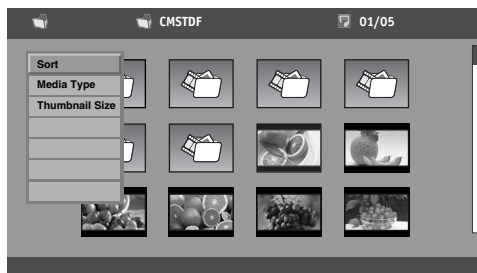

Lorsqu'une image s'affiche:

appuyez sur la touche CC lorsque qu'une image s'affiche pour modifier les paramètres de cette image.



Lorsque la lecture d'un fichier de musique est en cours:

Appuyez sur le bouton CC lorsque la lecture de la musique est en cours pour changer les paramètres de la musique.



Chapitre 7: Utilisation des fonctions du téléviseur

Spécifications

Modèle	J22HE820
Taille (Largeur x Hauteur x Profondeur)	534,8mm x 358,9mm x 47,5mm 21,06 x 14,13 x 1,87 pouces
Poids (kg / lbs)	3.6 kg / 7.94 lbs
Brillance	300 cd/m ²
Résolution d'affichage	1366 (H) x 768 (V)
Puissance	AC115V~ 60Hz
Consommation	30W
Consommation (Veille)	Under 0.5W
Sortie audio	2,5W + 2,5W
Facteur de contraste	10,000:1
Accessoires	<ul style="list-style-type: none">• Cordon d'alimentation• Guide d'utilisation• Maître et invité à distance (En option)• Câble de type Composite• Câble de type Component
Prises externes	<ul style="list-style-type: none">• AC IN• HDMI/DVI IN1• HDMI IN2• AUDIO IN (RGB / DVI)• RGB IN(PC)• COMPONENT IN• AV IN 1• S-VIDEO IN• AUDIO OUT• SERVICE(RS232)• ANTENNA / CABLE IN• AV IN 2• USB IN• HEADPHONE• PILLOW JACK IN• SELECTION SWITCH (ZEN/PLS/OFF/RCA)

• Les caractéristiques techniques ci-dessus peuvent être modifiées sans préavis.

Chapitre 7: Utilisation des fonctions du téléviseur

Modèle	J26HE820
Taille (Largeur x Hauteur x Profondeur)	648,2mm x 415,5mm x 45,9mm 25,52 x 16,36 x 1,81 pouces
Poids (kg / lbs)	5,1 kg / 11,24 lbs
Brillance	350 cd/m ²
Résolution d'affichage	1366 (H) x 768 (V)
Puissance	AC115V~ 60Hz
Consommation	42W
Consommation (Veille)	Under 0,5W
Sortie audio	3W + 3W
Facteur de contraste	10,000:1
Accessoires	<ul style="list-style-type: none"> • Cordon d'alimentation • Guide d'utilisation • Maître et invité à distance (En option) • Câble de type Composite • Câble de type Component
Prises externes	<ul style="list-style-type: none"> • AC IN • HDMI/DVI IN1 • HDMI IN2 • AUDIO IN (RGB / DVI) • RGB IN(PC) • COMPONENT IN • AV IN 1 • S-VIDEO IN • AUDIO OUT • SERVICE(RS232) • ANTENNA / CABLE IN • AV IN 2 • USB IN • HEADPHONE • PILLOW JACK IN • SELECTION SWITCH (ZEN/PLS/OFF/RCA)

• Les caractéristiques techniques ci-dessus peuvent être modifiées sans préavis.

Chapitre 7: Utilisation des fonctions du téléviseur

Modèle	J32HE720
Taille (Largeur x Hauteur x Profondeur)	794,5mm x 512,0mm x 99,5mm 31,28 x 20,16 x 3,92 pouces
Poids (kg / lbs)	11,0 kg / 24,25 lbs
Brillance	300 cd/m ²
Résolution d'affichage	1366 (H) x 768 (V)
Puissance	AC115V~ 60Hz
Consommation	52W
Consommation (Veille)	Under 0,5W
Sortie audio	3W + 3W
Facteur de contraste	10,000:1
Accessoires	<ul style="list-style-type: none"> • Cordon d'alimentation • Guide d'utilisation • Maître et invité à distance (En option) • Câble de type Composite • Câble de type Component
Prises externes	<ul style="list-style-type: none"> • AC IN • HDMI/DVI IN1 • HDMI IN2 • AUDIO IN (RGB / DVI) • RGB IN(PC) • COMPONENT IN • AV IN 1 • S-VIDEO IN • AUDIO OUT • SERVICE(RS232) • ANTENNA / CABLE IN • AV IN 2 • USB IN • HEADPHONE • PILLOW JACK IN • SELECTION SWITCH (ZEN/PLS/OFF/RCA)

• Les caractéristiques techniques ci-dessus peuvent être modifiées sans préavis.

Chapitre 7: Utilisation des fonctions du téléviseur

Modèle	J42HE820
Taille (Largeur x Hauteur x Profondeur)	1017,0mm x 638,5mm x 47,2mm 40,04 x 25,14 x 1,86 pouces
Poids (kg / lbs)	13,2 kg / 29,10 lbs
Brillance	300 cd/m ²
Résolution d'affichage	1920 (H) x 1080 (V)
Puissance	AC115V~ 60Hz
Consommation	80W
Consommation (Veille)	Under 0,5W
Sortie audio	5W + 5W
Facteur de contraste	10,000:1
Accessoires	<ul style="list-style-type: none"> • Cordon d'alimentation • Guide d'utilisation • Maître et invité à distance (En option) • Câble de type Composite • Câble de type Component
Prises externes	<ul style="list-style-type: none"> • AC IN • HDMI/DVI IN1 • HDMI IN2 • AUDIO IN (RGB / DVI) • RGB IN(PC) • COMPONENT IN • AV IN 1 • S-VIDEO IN • AUDIO OUT • SERVICE(RS232) • ANTENNA / CABLE IN • AV IN 2 • USB IN • HEADPHONE • PILLOW JACK IN • SELECTION SWITCH (ZEN/PLS/OFF/RCA)

- Les caractéristiques techniques ci-dessus peuvent être modifiées sans préavis.

Chapitre 8: Autres informations

Dépannage

Problème	Vérifier
Pas d'image	<ul style="list-style-type: none">• Vérifiez si le téléviseur est allumé.• Le cordon d'alimentation est-il bien branché?• Branchez un autre appareil dans la prise de courant pour vérifier qu'elle fonctionne bien.
La télécommande ne fonctionne pas.	<ul style="list-style-type: none">• Assurez-vous que la télécommande est activée dans le menu Commercial Interface.• Assurez-vous que les paramètres TV1/TV2 du téléviseur correspondent à ceux de la télécommande.
L'image apparaît lentement après l'ouverture.	<ul style="list-style-type: none">• Ceci est normal car l'image est absente pendant le processus de démarrage. Communiquez avec le service de soutien si l'image n'apparaît pas après cinq minutes.
Couleurs absentes ou délavées.	<ul style="list-style-type: none">• Choisissez la fonction Color and le menu Picture et appuyez sur les boutons Gauche ou Droit.
Barres verticales ou horizontales, ou image scintillante	<ul style="list-style-type: none">• Vérifiez les sources d'interférences comme les appareils de chauffage ou les outils électriques.
Sons inhabituels provenant de l'intérieur de l'appareil	<ul style="list-style-type: none">• Un changement du taux d'humidité ou de température peut provoquer des sons inhabituels au moment du démarrage et ceci ne constitue pas un problème.

Chapitre 8: Autres informations

Limitation de garantie

Votre écran sera réparé ou remplacé conformément aux dispositions de cette garantie s'il s'avère défectueux (pièces ou main d'œuvre) en utilisation normale, pendant la période de garantie ci-après, en vigueur à compter de la date d'achat du produit par l'acheteur d'origine. Cette garantie n'est valable que pour l'acheteur d'origine du produit et uniquement aux États-Unis, à l'exclusion des territoires sous mandat étatsunien.

PÉRIODE DE GARANTIE

Pièces et main d'œuvre : 2 ans à partir de la date d'achat. Votre matériel sera réparé ou remplacé par un modèle neuf ou de remplacement, ou un modèle reconditionné en usine. En cas de réparation, les pièces utilisées peuvent être des pièces neuves ou remises en état.

Les unités de remplacement et les pièces de rechange sont garanties pour la durée restante de la période de garantie du matériel d'origine.

Date d'entrée en vigueur de la garantie :

La période de garantie commence à la date de vente au client/utilisateur final d'origine. CONSERVEZ LE TICKET DE CAISSE OU LE BORDEREAU DE LIVRAISON DATÉ à titre de preuve d'achat.

Vous serez tenu d'en fournir une copie lisible si vous êtes amené à faire valoir votre garantie.

CETTE GARANTIE REMPLACE ET ANNULE TOUTE AUTRE GARANTIE, EXPLICITE OU IMPLICITE, Y COMPRIS, ENTRE AUTRES, TOUTE GARANTIE DE VALEUR MARCHANDE OU D'ADÉQUATION À UNE UTILISATION PARTICULIÈRE. SI UNE GARANTIE IMPLICITE EST EXIGÉE PAR LA LOI, SA DURÉE EST LIMITÉE À CELLE DE LA GARANTIE EXPRESSE CI-DESSUS. NI LE CONSTRUCTEUR NI SON DISTRIBUTEUR AUX ÉTATS-UNIS NE SERA TENU POUR RESPONSABLE EN CAS DE PRÉJUDICE ACCIDENTEL, INDUIT, INDIRECT, SPÉCIAL OU PUNITIF DE QUELQUE NATURE QUE CE SOIT. CELA INCLUT, ENTRE AUTRES, LE MANQUE À GAGNER, LA PERTE OU L'ALTÉRATION DE PROGRAMMES OU DE DONNÉES, OU TOUT AUTRE PRÉJUDICE D'ORDRE CONTRACTUEL, DÉLICTUEL OU AUTRE.

Certains états n'autorisent pas l'exclusion ou la limitation des préjudices accidentels ou induits, ou les limitations de la durée d'une garantie implicite ; dans ce cas, vous n'êtes pas concerné par l'exclusion ou la limitation susmentionnée. Cette garantie vous confère des droits juridiques précis ; vous pouvez également disposer d'autres droits, variables d'un état à l'autre.

Concernant la résolution :

Votre écran est constitué d'approximativement un million de pixels individuels.

Il est courant qu'un petit nombre d'entre eux ne fonctionnent pas normalement. Votre écran a été inspecté et il est conforme aux spécifications du constructeur précisant que des pixels défectueux ne nuisent ni au fonctionnement ni à l'utilisation de votre écran.

Chapitre 8: Autres informations

CETTE GARANTIE LIMITÉE N'EST PAS APPLICABLE DANS LES CAS SUIVANTS :

- Dommages subis pendant le transport.
- Réparation requise par suite d'une installation incorrecte, y compris à cause d'une alimentation électrique incorrecte ou insuffisante (À ce sujet, veuillez consulter le manuel de l'utilisateur.).
- Installation ou réparation des systèmes d'antenne, convertisseurs de câble, équipements fournis par le câblo-opérateur ou autres composants d'un système vidéo.
- Configuration ou réglage de commandes utilisateur, ou dommages causés par de mauvais réglages.
- Dommages causés par d'autres composants du système.
- Modification ou intégration d'une pièce dans un autre produit.
- Remplacement des batteries de la télécommande.
- Dommage (y compris esthétique), panne, perte ou préjudice physique dus à une mauvaise utilisation, un abus, une négligence, un mauvais entretien ou des conditions d'entreposage inadéquates, ou à des catastrophes naturelles et tout cas de force majeure (Les cas de force majeure désignent, entre autres, la foudre, les pics de tension, les pannes de courant et les inondations.)
- Rémanence de l'image
- Réparation ou remplacement des pièces sous garantie par un tiers autre qu'un centre de réparation agréé.
- Matériel acheté ou réparé hors de la zone de couverture.
- Produit dont les numéros de série d'origine ont été effacés, sabotés ou modifiés d'une manière ou d'une autre.
- Produit vendu et libellé « en l'état, à enlever » ou déni de responsabilité similaire

Pour toute réparation :

- Contactez votre revendeur, rendez-vous sur <http://www.rcacommercialtv.com> ou téléphonez à 1-800-RCA-2161.
- Pour bénéficier de la garantie, vous devez présenter une preuve d'achat telle qu'un reçu ou une facture attestant que le produit est encore sous garantie. Dans le cas des sociétés de location, une preuve de la première location est également exigée.
- Pour contacter le centre de garantie RCA Commercial par e-mail : service@rcacommercialtv.com

Enregistrement du produit :

- Veuillez remplir la carte d'enregistrement du produit fournie avec votre téléviseur et la renvoyer par la poste, ou l'enregistrer en ligne sur le site de <http://www.rcacommercialtv.com>. Il sera ainsi plus facile de vous contacter si nécessaire.
Le renvoi de la carte n'est pas exigé pour bénéficier de la garantie.

Entretien et nettoyage

ATTENTION: éteignez votre téléviseur avant de le nettoyer.

Vous pouvez le nettoyer avec un chiffon sec. Dépoussiérez de temps à autre les ouvertures de ventilation du boîtier.

IMPORTANT : évitez que du liquide n'entre en contact avec le téléviseur ou ne coule sur l'écran et à l'intérieur de l'appareil. De même, ne posez jamais de boissons ou de vases contenant de l'eau sur le téléviseur. Cela entraînerait un risque d'incendie ou d'électrocution, ou de panne du téléviseur. N'utilisez jamais d'agents nettoyants, car ils risquent d'endommager le téléviseur.

Rendez-vous sur le site web de RCA sur <http://www.rcacommercialtv.com>

N'envoyez pas de produits à l'adresse à Indianapolis indiquée dans ce manuel ou sur l'emballage. Cela ne ferait que retarder la réparation de votre produit.

DTI

DTI Services, LLC

5350 Lakeview Parkway S. Dr.
Indianapolis, In 46268
1-800-RCA-2161

P/NO : 3350GDKM0140A
GPN12MA013E

Free Manuals Download Website

<http://myh66.com>

<http://usermanuals.us>

<http://www.somanuals.com>

<http://www.4manuals.cc>

<http://www.manual-lib.com>

<http://www.404manual.com>

<http://www.luxmanual.com>

<http://aubethermostatmanual.com>

Golf course search by state

<http://golfingnear.com>

Email search by domain

<http://emailbydomain.com>

Auto manuals search

<http://auto.somanuals.com>

TV manuals search

<http://tv.somanuals.com>