

26980/26981



**40-Channel 900MHz
Cordless Telephone
and AM/FM Clock Radio
User's Guide**



Download from [Www.Soma.com](http://www.soma.com)

We bring good things to life.

FCC REGISTRATION INFORMATION

Your telephone equipment is registered with the Federal Communications Commission and is in compliance with parts 15 and 68, FCC Rules and Regulations.

1 Notification to the Local Telephone Company

On the bottom of this equipment is a label indicating, among other information, the FCC Registration number and Ringer Equivalence Number (REN) for the equipment. You must, upon request, provide this information to your telephone company.

The REN is useful in determining the number of devices you may connect to your telephone line and still have all of these devices ring when your telephone number is called. In most (but not all) areas, the sum of the RENs of all devices connected to one line should not exceed 5. To be certain of the number of devices you may connect to your line as determined by the REN, you should contact your local telephone company.

Notes

- This equipment may not be used on coin service provided by the telephone company.
- Party lines are subject to state tariffs, and therefore, you may not be able to use your own telephone equipment if you are on a party line. Check with your local telephone company.
- Notice must be given to the telephone company upon permanent disconnection of your telephone from your line.

2 Rights of the Telephone Company

Should your equipment cause trouble on your line which may harm the telephone network, the telephone company shall, where practicable, notify you that temporary discontinuance of service may be required. Where prior notice is not practicable and the circumstances warrant such action, the telephone company may temporarily discontinue service immediately. In case of such temporary discontinuance, the telephone company must: (1) promptly notify you of such temporary discontinuance; (2) afford you the opportunity to correct the situation; and (3) inform you of your right to bring a complaint to the Commission pursuant to procedures set forth in Subpart E of Part 68, FCC Rules and Regulations.

The telephone company may make changes in its communications facilities, equipment, operations of procedures where such action is required in the operation of its business and not inconsistent with FCC Rules and Regulations. If these changes are expected to affect the use or performance of your telephone equipment, the telephone company must give you adequate notice, in writing, to allow you to maintain uninterrupted service.

INTERFERENCE INFORMATION

This device complies with Part 15 of the FCC Rules. Operation is subject to the following two conditions: (1) This device may not cause harmful interference; and (2) This device must accept any interference received, including interference that may cause undesired operation.

This equipment has been tested and found to comply with the limits for a Class B digital device, pursuant to Part 15 of the FCC Rules. These limits are designed to provide reasonable protection against harmful interference in a residential installation.

This equipment generates, uses, and can radiate radio frequency energy and, if not installed and used in accordance with the instructions, may cause harmful interference to radio communications. However, there is no guarantee that interference will not occur in a particular installation.

If this equipment does cause harmful interference to radio or television reception, which can be determined by turning the equipment off and on, the user is encouraged to try to correct the interference by one or more of the following measures:

- Reorient or relocate the receiving antenna (that is, the antenna for radio or television that is "receiving" the interference).
- Reorient or relocate and increase the separation between the telecommunications equipment and receiving antenna.
- Connect the telecommunications equipment into an outlet on a circuit different from that to which the receiving antenna is connected.

If these measures do not eliminate the interference, please consult your dealer or an experienced radio/television technician for additional suggestions. Also, the Federal Communications Commission has prepared a helpful booklet, "How To Identify and Resolve Radio/TV Interference Problems." This booklet is available from the U.S. Government Printing Office, Washington, D.C. 20402. Please specify stock number 004-000-00345-4 when ordering copies.

HEARING AID COMPATIBILITY

This telephone system meets FCC standards for Hearing Aid Compatibility.

TABLE OF CONTENTS

FCC REGISTRATION INFORMATION	2	RINGER SWITCH	17
INTERFERENCE INFORMATION	2	VOLUME	17
HEARING AID COMPATIBILITY	2	LOW BATTERY	17
INTRODUCTION	4	THE MEMORY FEATURE	18
BEFORE YOU BEGIN	5	STORING A NUMBER IN MEMORY	18
PARTS CHECKLIST	5	CHANGING A STORED NUMBER	19
MODULAR JACK REQUIREMENTS	5	DIALING A STORED NUMBER	19
DIGITAL SECURITY SYSTEM	5	CHAIN DIALING FROM MEMORY	20
INSTALLING THE BATTERY	6	INSERTING A PAUSE IN THE DIALING	
DESKTOP INSTALLATION	7	SEQUENCE	21
SETUP	8	HEADSET AND BELT CLIP OPERATION	22
SETTING THE TIME	8	CONNECTING A HEADSET TO THE	
ADJUSTING THE DISPLAY	8	HANDSET	22
CLOCK RADIO OPERATION	9	CONNECTING THE BELT CLIP	22
ANTENNAS	9	CHANGING THE BATTERY	23
AM ANTENNA	9	BATTERY SAFETY PRECAUTIONS	23
FM ANTENNA	9	SERVICE	24
POWER	9	HANDSET SOUND SIGNALS	24
SETTING THE BROADCAST BAND	9	TROUBLESHOOTING TIPS	25
VOLUME	10	TELEPHONE	25
CHANGING STATIONS	10	INDEX	27
STORING STATIONS IN MEMORY	10	ACCESSORY ORDER FORM	29
USING THE PRESET STATIONS	11	CAUSES OF POOR RECEPTION	31
WAKE ALARMS	11	GENERAL PRODUCT CARE	31
SETTING THE WAKE TIME	11	LIMITED WARRANTY	32
USING WAKE	12		
SNOOZE	13		
SLEEP	13		
NITE LITE	13		
TELEPHONE OPERATION	14		
RECEIVING A CALL	14		
MAKING A CALL	14		
REDIAL	14		
FLASH BUTTON	15		
CHANNEL BUTTON	15		
TEMPORARY TONE	16		
FINDING THE HANDSET	16		

WARNING: TO PREVENT FIRE OR ELECTRICAL SHOCK HAZARD, DO NOT EXPOSE THIS PRODUCT TO RAIN OR MOISTURE.

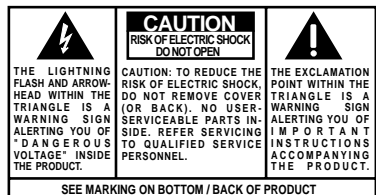

INTRODUCTION

Your 900 MHz Cordless Telephone is designed to give you flexibility in use and high quality performance. To get the most from your new cordless telephone, we suggest that you take a few minutes right now to read through this instruction manual.

IMPORTANT: Because cordless phones operate on electricity, you should have at least one phone in your home that isn't cordless, in case the power in your home goes out.

CAUTION FOR AC POWER SUPPLIES WITH POLARIZING BLADES: TO PREVENT ELECTRICAL SHOCK, MATCH WIDE BLADE OF PLUG TO WIDE SLOT AND FULLY INSERT.

BEFORE YOU BEGIN

PARTS CHECKLIST

Make sure your package includes the items shown here.



Headset (provided with 26981 only)



Beltclip (provided with 26981 only)

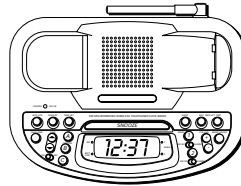

Base



Handset



Telephone line cord

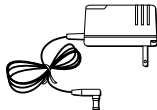

AC power supply

MODULAR JACK REQUIREMENTS

You need an RJ11 type modular jack, which is the most common type of phone jack and might look like the one pictured here. If you don't have a modular jack, call your local phone company to find out how to get one installed.

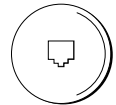

INSTALLATION NOTE: Some cordless telephones operate at frequencies that may cause interference to nearby TVs and VCRs. To minimize or prevent such interference, the base of the cordless telephone should not be placed near or on top of a TV or VCR. If such interference continues, move the cordless telephone farther away from the TV or VCR.

DIGITAL SECURITY SYSTEM

Your cordless phone uses a digital security system to provide protection against false ringing, unauthorized access, and charges to your phone line.

When you place the handset in the base, the unit verifies its security code. After a power outage or battery replacement, you should place the handset in the base for about 20 seconds to reset the code.

INSTALLING THE BATTERY

In the event of a power outage, a 9-volt battery (not included) enables the phone to retain numbers stored in memory and the clock to keep accurate time. To install the battery:

1. Remove the battery compartment door on the bottom of the unit by removing the screw with a Phillips screwdriver. Slide the door to the right and lift it up.
2. Connect a fresh 9-volt alkaline battery (not included). The large and small contacts on the battery clip and the battery will interlock. Once connected, place the battery inside the battery compartment.
3. Replace the battery compartment door, then replace and tighten the screw.

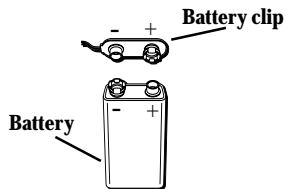
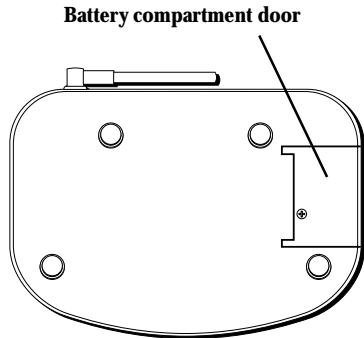

IMPORTANT: If a battery is not installed during a power outage, the phone will lose all the radio station presets and alarm times.

DESKTOP INSTALLATION

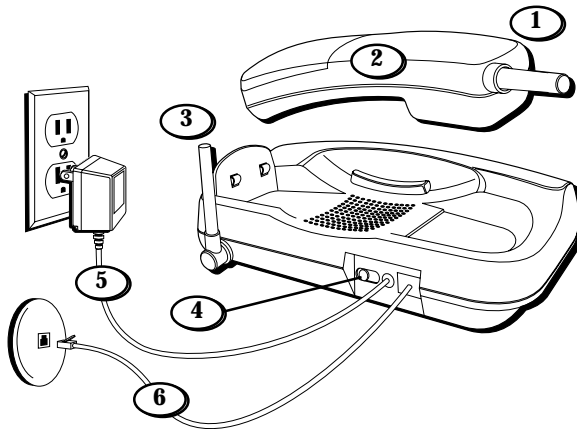

1. Set the RINGER switch on the handset to ON.
2. Place the handset in the base.
3. Raise the base antenna.
4. Set the TONE/PULSE switch to TONE for touch-tone service, or PULSE for rotary service. If you don't know which type of service you have, check with the phone company.
5. Plug the power supply cord into the base and then into an AC outlet. The CHARGE/IN USE light comes on indicating that the battery is charging.
Allow the phone to charge for 12 hours before using the first time. If you don't charge the phone properly (for 12 hours) when you first set up the phone, performance of the battery will be compromised.
6. After charging, connect the telephone cord to the phone and then to the wall jack.

CAUTION: Use only the Thomson 5-2476 (black)/ 5-2475 (white) power supply that came with this unit. Using other power supplies may damage the unit.

SETUP

SETTING THE TIME

Follow these steps to set the clock manually.

1. Press and hold the TIME SET button for 2 seconds. The hour blinks on the display.
2. Use the REV or FWD TIME SET buttons to adjust the hour. The AM indicator comes on for the a.m. hours.
3. Press and release TIME SET. The minutes blink on the display.
4. Use REV or FWD to adjust the minutes. You can make the minutes advance faster by pressing and holding the REV or FWD buttons.
5. Press and release TIME SET to store the information and exit time setup.

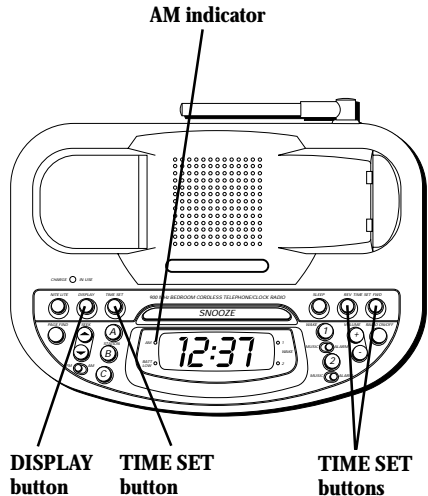

ADJUSTING THE DISPLAY

Use the DISPLAY button to adjust the brightness of the display.

CLOCK RADIO OPERATION

ANTENNAS

AM ANTENNA

A built-in ferrite rod antenna is used for AM reception. Rotating the unit slightly may also improve reception for distant AM stations.

FM ANTENNA

The AC power cord acts as the FM antenna. For best reception, be sure the power cord is stretched to its full length. Do not coil or bunch the cord together. Changing position of the power cord may also improve reception.

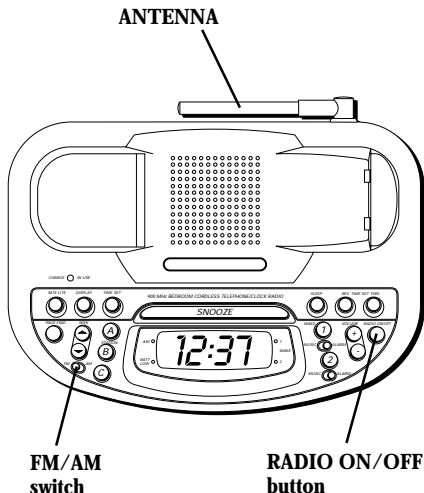

POWER

Use the RADIO ON/OFF button to turn the radio on or off.

SETTING THE BROADCAST BAND

Use the FM/AM switch to select which broadcast band you want the radio to receive.

VOLUME

Use the VOLUME buttons to adjust the radio volume.

CHANGING STATIONS

Use the TUNE buttons to change the radio station. When you hold down either button, the radio scans the stations automatically.

STORING STATIONS IN MEMORY

Use the ABC STATION buttons to store radio stations you listen to frequently. You can store an AM and FM station in each location.

1. Set the FM/AM switch to the desired setting.
2. Use the TUNE buttons to find the station you want to preset.
3. Press and hold the memory location button where you want to store the station (A, B, or C) for 2 seconds. The unit confirms the station is preset.

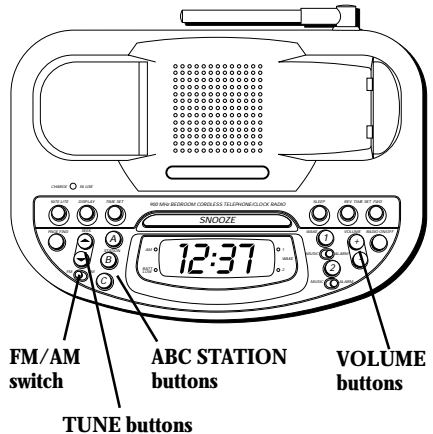

USING THE PRESET STATIONS

1. Set the FM/AM switch to the setting of the desired preset station.
2. Press the memory location button where the station is stored (A, B, or C). The radio tunes to that station.

WAKE ALARMS

You can set two different alarm times for the radio to wake you using the WAKE 1 and WAKE 2 buttons. Each alarm can be set to either music or standard alarm and lasts for about 1 hour.

SETTING THE WAKE TIME

- To set the radio to wake you with music, select the desired station, set the MUSIC/ALARM switch to MUSIC.
- To set the radio to wake you with the standard alarm, set the MUSIC/ALARM switch to ALARM.

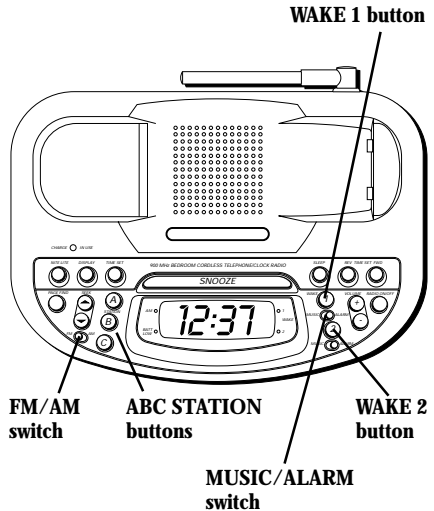

1. Press and hold the WAKE 1 or WAKE 2 button for 2 seconds. The hours blinks on the display.
2. Use the REV or FWD TIME SET buttons to adjust the hour. The AM indicator comes on for the a.m. hours.
3. Press and release the TIME SET button. The minutes blink on the display.
4. Use REV or FWD to adjust the minutes.
5. Press and release TIME SET to store the information and exit alarm setup. The WAKE indicators show that the alarm is set to come on at the time you set.

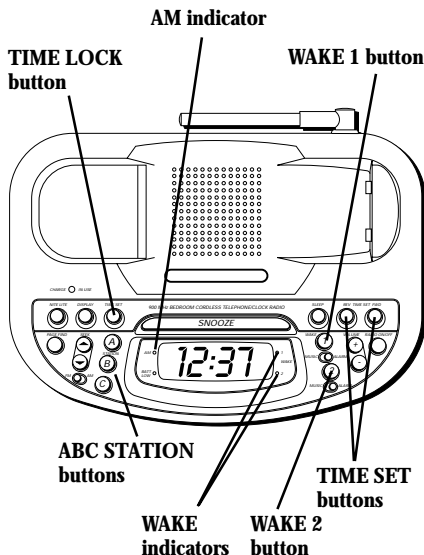

USING WAKE

Once a wake alarm has been set, you can turn it off or on by pressing and releasing the appropriate WAKE button.

To check the wake time, turn on the desired wake alarm and press and hold the WAKE 1 or WAKE 2 button. The wake time is displayed.

SNOOZE

After the alarm comes on, you can use the SNOOZE button to delay the alarm from coming on again for 7 more minutes (up to 59 minutes total).

SLEEP

Use the SLEEP button to set the radio to automatically turn off after a chosen amount of time (up to 60 minutes).

1. Make sure the radio is OFF.
2. Press and hold the SLEEP button. The radio turns on automatically and *60* shows on the display.
3. Use the REV and FWD TIME SET buttons to adjust the sleep time in 10 minute increments. The radio plays for the desired amount of time and then turns off.

NOTE: To turn the radio off before the total sleep time has passed, simply turn the radio **OFF** by pressing the RADIO ON/OFF button.

NITE LITE

Use the NITE LIGHT button to turn the nite lite on or off.

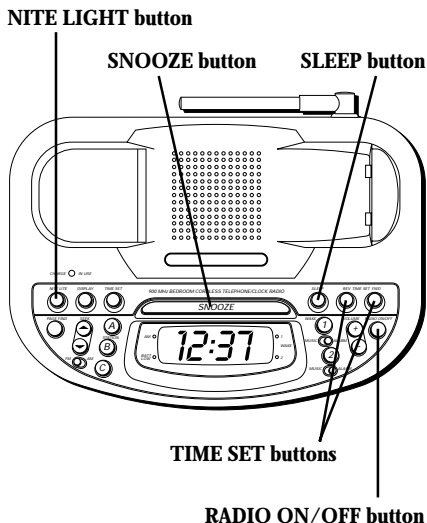

TELEPHONE OPERATION

RECEIVING A CALL

Press the TALK button to answer a call. When finished, press TALK again to hang up.

MAKING A CALL

To make a call, press the TALK button before you dial and press it again to hang up.

REDIAL

Press the REDIAL button to redial the last number you dialed (up to 32 digits). If you get a busy signal, and want to keep dialing the number, just press REDIAL again (you don't have to turn the phone off and back on).

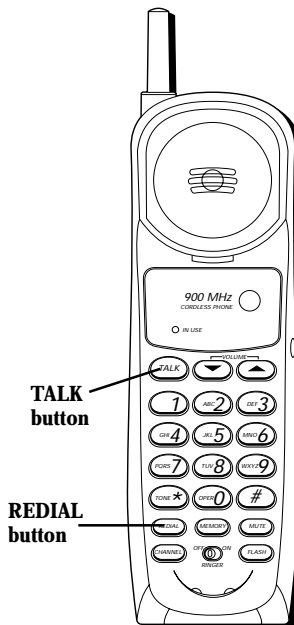

FLASH BUTTON

Use the FLASH button to activate custom calling services such as call waiting or call transfer, which are available through your local phone company.

TIP: Don't use the TALK button to activate custom calling services such as call waiting, or you'll hang up the phone.

CHANNEL BUTTON

While talking, you might need to manually change the channel in order to get rid of static. Press and release the CHANNEL button to advance to the next clear channel.

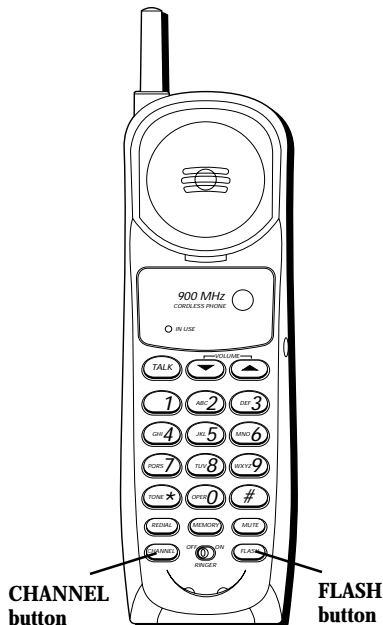

TEMPORARY TONE

This feature enables Pulse (rotary) service phone users to access touch-tone services offered by banks, credit card companies, etc., by pressing the TONE button to temporarily make the phone touch-tone compatible. To get information about your bank account, for example, you would:

1. Call the bank's information line.
2. Press the TONE button (*) after your call is answered.
3. Follow the voice instructions to complete your transaction.
4. Hang up when finished. The phone returns to Pulse (rotary) service.

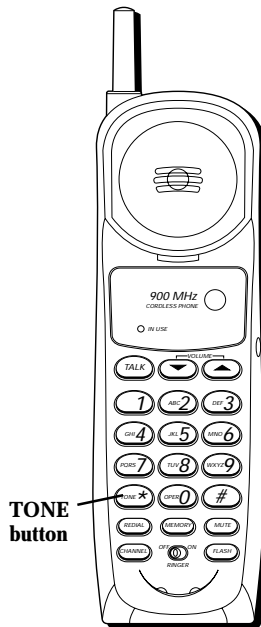

FINDING THE HANDSET

This feature helps to locate a misplaced handset.

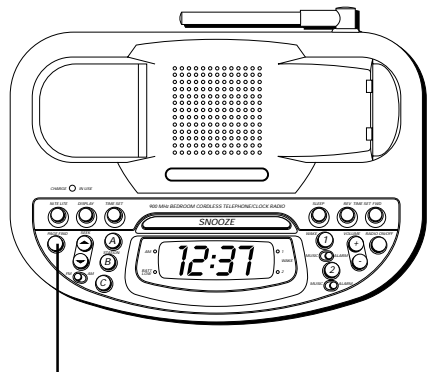

Press the PAGE/FIND button on the base. The handset beeps continuously for about 2 minutes or until you press any button on the handset or PAGE/FIND on the base.

NOTE: You can still page the handset with the ringer off.

RINGER SWITCH

The RINGER switch must be ON for the handset to ring during incoming calls.

VOLUME

The VOLUME buttons control the volume of the handset's earpiece, with four listening levels.

LOW BATTERY

If the BATT LOW indicator comes on, the battery may be low or not installed.

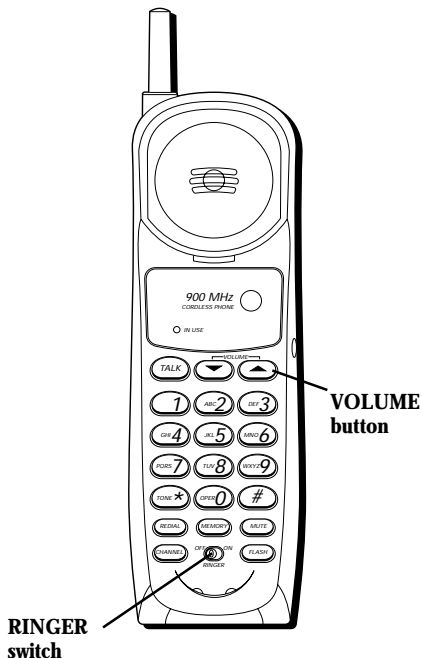

THE MEMORY FEATURE

Store up to ten 16-digit numbers in memory for quick dialing.

STORING A NUMBER IN MEMORY

The phone must be **OFF** when you store numbers.

1. Press the MEMORY button.
2. Press the memory location number (0-9).
3. Press MEMORY again.
4. Use the keypad to enter the number you want to store (up to 16 digits).
5. Press MEMORY again to store the number.
6. Record whose number is stored in the location on the memory label provided.



**MEMORY
button**

CHANGING A STORED NUMBER

Use the same procedure to change a stored number as you do to store a number—you're just replacing the phone number with a different one.

DIALING A STORED NUMBER

1. Make sure the phone is **ON** by pressing the TALK button.
2. Press MEMORY.
3. Press the number (0-9) for the desired memory location. The number dials automatically.

IMPORTANT: If you make test calls to emergency numbers stored in memory, remain on the line and briefly explain the reason for the call to the dispatcher. Also, it's a good idea to make these calls in off-peak hours, such as early morning or late evening.

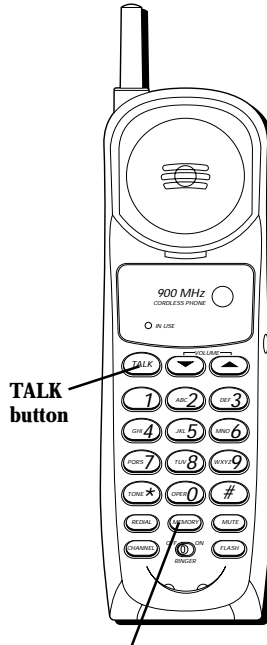

TALK
button

MEMORY
button

CHAIN DIALING FROM MEMORY

Use this feature to make calls which require a sequence of numbers such as using a calling card for a frequently called long distance number. Basically, you dial each part of the sequence from memory. The following example shows how you can use chain dialing to make a call through a long distance service:

<i>The Number For</i>	<i>Memory Location</i>
Long distance access number	7
Authorization code	8
Frequently called long distance number	9

1. Make sure the phone is **ON**.
2. Press MEMORY and then press 7.
3. When you hear the access tone, press MEMORY and then press 8.
4. At the next access tone, press MEMORY and then press 9.

TIP: Wait for the access tones before pressing the next memory button, or your call might not go through.



**MEMORY
button**

INSERTING A PAUSE IN THE DIALING SEQUENCE

Press the REDIAL button to insert a delay in the dialing sequence of a stored telephone number when a pause is needed to wait for a dial tone (for example after you dial 9 for an outside line, or to wait for a computer access tone). Each pause counts as 1 digit in the dialing sequence.

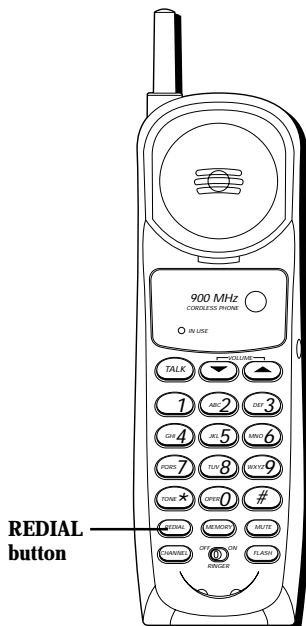

HEADSET AND BELT CLIP OPERATION

CONNECTING A HEADSET TO THE HANDSET

For hands free conversation, connect the headset (provided with 26981 only) to the HEADSET jack as shown. The handset receiver and microphone are disabled when the headset is connected.

Adjust the headset to rest comfortably on top of your head and over your ear. Move the microphone to approximately 2 to 3 inches from your mouth.

- Press the TALK button to answer or place a call before using the headset.

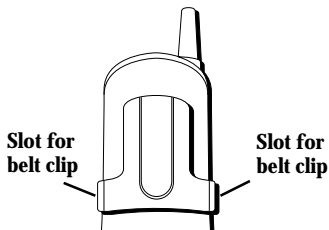
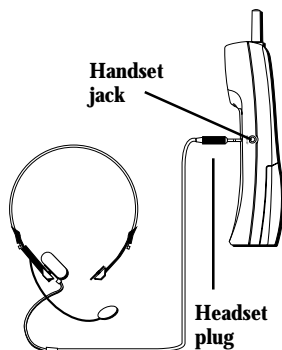

CONNECTING THE BELT CLIP

There are two slots, one on each side of the handset.

- Attach the belt clip (provided with 26981 only) by inserting the sides of the belt clip into the slots. Snap the ends of the belt clip into place.

CHANGING THE BATTERY

Make sure the telephone is OFF before you replace battery.

1. Remove the battery compartment door.
2. Disconnect the cord attached to the battery pack and remove the battery pack from the handset.
3. Insert the new battery pack and connect the cord into the jack inside the handset.
4. Put the battery compartment door back on.
5. Place handset in the base to charge. **If you don't charge the handset battery properly (for 12 hours) when you first set up the phone and/or when you install a new battery pack, the battery's long-term performance will be compromised.**

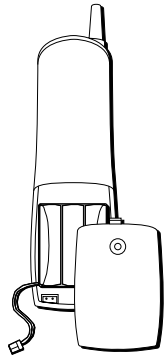

BATTERY SAFETY PRECAUTIONS

- Do not burn, disassemble, mutilate, or puncture. Like other batteries of this type, toxic materials could be released which can cause injury.
- To reduce the risk of fire or personal injury, use only the battery listed in the User's Guide.
- Keep batteries out of the reach of children.



NOTE: The RBRC seal on the battery used in your Thomson Consumer Electronics product indicates that we are participating in a program to collect and recycle Nickel Cadmium batteries throughout the United States. Please call 1-800-8-BATTERY for information or contact your local recycling center.

SERVICE

FCC requires this product to be serviced only by the manufacturer or its authorized service agents. In accordance with FCC requirements, changes or modifications not expressly approved by Thomson Consumer Electronics could void the user's authority to operate this product. For instructions on how to obtain service, call Consumer Information, **1-800-448-0329**.

Attach your sales receipt to the booklet for future reference or jot down the date this product was purchased or received as a gift. This information will be valuable if service should be required during the warranty period.

Purchase date _____ Name of store _____

HANDSET SOUND SIGNALS

<i>Signal</i>	<i>Meaning</i>
A long warbling tone (with ringer on)	Signals an incoming call
One short beep, one long beep (several times)	Page signal
Three short beeps	Out of range
Four short beeps	Low battery warning

TROUBLESHOOTING TIPS

TELEPHONE

<i>Problem</i>	<i>Solution</i>
No dial tone	<ul style="list-style-type: none">• Check installation:<ul style="list-style-type: none">— Is the base power cord connected to a working outlet?— Is the IN USE light on?— Is the telephone line cord connected to the base unit and the wall jack?• Disconnect the base from the wall jack and connect another phone to the same jack. If there is no dial tone in the second phone, the problem might be your wiring or local service.• Is the handset out of range of the base?• Make sure the battery is properly charged (12 hours).• Is the battery pack installed correctly?• Did the handset beep when you pressed the TALK button? Did the CHARGE/ IN USE indicator come on? The battery may need to be charged.
Dial tone is OK, but can't dial out	<ul style="list-style-type: none">• Make sure the TONE/PULSE setting is programmed correctly.
Handset does not ring	<ul style="list-style-type: none">• Make sure the RINGER switch on the handset is turned to ON.• You may have too many extension phones on your line. Try unplugging some phones.• See solutions for "No dial tone."

<i>Problem</i>	<i>Solution</i>
You experience static, noise, or fading in and out	<ul style="list-style-type: none"> • Change channels. • Is handset out of range? Move closer to the base. • Does the base need to be relocated? • Charge battery. • Make sure base is not plugged into an outlet with another household appliance.
Handset beeps continuously, as if the battery is low	<ul style="list-style-type: none"> • Place handset in base for 20 seconds to reset the security code. If that doesn't work, charge battery for 12 hours. • Clean charging contacts on handset and base with a soft cloth, or an eraser. • See solutions for "No dial tone." • Replace battery.
Memory Dialing	<ul style="list-style-type: none"> • Did you program the memory location keys correctly? • Did you follow proper dialing sequence? • Make sure the TONE/PULSE setting is programmed correctly. • Did you reprogram numbers into memory after power outage or battery replacement?

INDEX

A

Accessory Order Form 29
Adjusting the Display 8
AM Antenna 9
Antennas 9

B

Battery
 Installation 23
Belt Clip 22

C

Chain dialing from memory 20
Changing Stations 10
Changing the Battery 23
Clock Radio Operation 9
Connecting a headset to the handset 22
Connecting the Belt Clip 22

D

Dialing a stored number 19

F

Flash button 15
FM Antenna 9

G

General product care 31

H

Headset 22
Headset and Belt Clip Operation 22

I

Installing the Battery 6
Introduction 4

M

Making a call 14
Memory 18

N

Nite Lite 13

O

Order form 29

P

Pause
 Inserting in dialing sequence 21
Power 9

R

Ringer switch 17

S

- Security 5
- Setting the Broadcast Band 9
- Setting the Time 8
- Setting the Wake Time 11
- Setup 8
- Sleep 13
- Snooze 13
- Stored numbers
 - dialing 19
- Storing Stations in Memory 10

T

- Telephone operation 14
- Temporary tone 16
- Troubleshooting tips 25

U

- Using the Preset Stations 11
- Using Wake 12

V

- Volume 10

W

- Wake Alarms 11

ACCESSORY ORDER FORM (OR CALL 1-800-338-0376)

DESCRIPTION	CATALOG NUMBER		PRICE *	QUANTITY	TOTAL
	(white)	(black)			
AC power supply adapter	5-2475	5-2476	\$24.95		
Belt clip	5-2462	5-2463	\$10.85		
Headset	5-2444	5-2425	\$36.35		
Replacement battery	5-2461		\$9.95		

For credit card purchases

*Prices are subject to change without notice.

Your complete charge card number, its expiration date and your signature are necessary to process all charge card orders.

Copy your complete account number from your VISA card.

<input type="text"/>	<input type="text"/>	<input type="text"/>	<input type="text"/>	<input type="text"/>	<input type="text"/>	<input type="text"/>	<input type="text"/>	<input type="text"/>	<input type="text"/>	<input type="text"/>	<input type="text"/>
----------------------	----------------------	----------------------	----------------------	----------------------	----------------------	----------------------	----------------------	----------------------	----------------------	----------------------	----------------------

My card expires:

<input type="text"/>	<input type="text"/>	<input type="text"/>	<input type="text"/>
----------------------	----------------------	----------------------	----------------------

Copy your complete account number from your Master Card or Discover.

<input type="text"/>	<input type="text"/>	<input type="text"/>	<input type="text"/>	<input type="text"/>	<input type="text"/>	<input type="text"/>	<input type="text"/>	<input type="text"/>	<input type="text"/>	<input type="text"/>	<input type="text"/>
----------------------	----------------------	----------------------	----------------------	----------------------	----------------------	----------------------	----------------------	----------------------	----------------------	----------------------	----------------------

Copy the number above your name on the Master Card

<input type="text"/>	<input type="text"/>	<input type="text"/>	<input type="text"/>
----------------------	----------------------	----------------------	----------------------

My card expires:

<input type="text"/>	<input type="text"/>	<input type="text"/>	<input type="text"/>
----------------------	----------------------	----------------------	----------------------

Total Merchandise.....\$_____

Sales Tax.....\$_____

We are required by law to collect the appropriate sales tax for each individual state, county, and locality to which the merchandise is being sent.

Use VISA or Master Card or Discover preferably. Money order or check must be in U.S. currency only. No COD or Cash. All accessories are subject to availability. Where applicable, we will ship a superseding model.

Shipping/Handling.....\$_____

Total Amount Enclosed.....\$_____

Mail order form and money order or check (in U.S. currency) made payable to Thomson Consumer Electronics, Inc. to:

TCE

Mail Order Department

P.O. Box 8419

Ronks, PA 17573-8419

Name _____

Address _____ Apt. _____

City _____ State _____ ZIP _____

Daytime Phone Number () _____

Authorized Signature _____

Please make sure that this form has been filled out completely.

CAUSES OF POOR RECEPTION

- Aluminum siding.
- Foil backing on insulation.
- Heating ducts and other metal construction can shield radio signals.
- You're too close to appliances such as microwaves, stoves, computers, etc.
- Atmospheric conditions, such as strong storms.
- Base is installed in the basement or lower floor of the house.
- Base is plugged into an AC outlet with other electronic devices.
- Baby monitor is using the same frequency.
- Handset battery is low.
- You're out of range of the base.

GENERAL PRODUCT CARE

To keep your telephone working and looking good, follow these guidelines:

- Avoid putting the phone near heating appliances and devices that generate electrical noise (for example, motors or fluorescent lamps).
- DO NOT expose to direct sunlight or moisture.
- Avoid dropping the handset, as well as other rough treatment to the phone.
- Clean the phone with a soft cloth.
- Never use a strong cleaning agent or abrasive powder because this will damage the finish.
- Retain the original packaging in case you need to ship the phone at a later date.
- Periodically clean the charge contacts on the handset and base with a clean pen or pencil eraser.

LIMITED WARRANTY

What your warranty covers:

- Any defect in materials or workmanship.

For how long after your purchase:

- One year.

(The warranty period for rental units begins with the first rental or 45 days from date of shipment to the rental firm, whichever comes first.)

What we will do:

- Provide you with a new or, at our option, a refurbished unit.
- The exchange unit is under warranty for the remainder of the original product's warranty period.

How to make a warranty claim:

- Properly pack your unit. Include any cables, etc., which were originally provided with the product. We recommend using the original carton and packing materials.
- Include evidence of purchase date such as the bill of sale. Also print your name and address and a description of the defect. Send via standard UPS or its equivalent to:

Thomson Consumer Electronics, Inc.
11721 B Alameda Ave.
Socorro, Texas 79927

- Pay any charges billed to you by the Exchange Center for service not covered by the warranty.
- Insure your shipment for loss or damage. Thomson accepts no liability in case of damage or loss en route to Thomson.
- A new or refurbished unit will be shipped to you freight prepaid.

What your warranty *does not* cover:

- Customer instruction. (Your Owner's Manual provides information regarding operating instructions and user controls. For additional information, ask your dealer.)
- Installation and set-up service adjustments.
- Batteries.
- Damage from misuse or neglect.
- Products which have been modified or incorporated into other products.
- Products purchased or serviced outside the USA.
- Acts of God, such as but not limited to lightning damage.

Product Registration:

- Please complete and mail the Product Registration Card packed with your unit. It will make it easier to contact you should it ever be necessary. The return of the card is not required for warranty coverage.

How state law relates to this warranty:

- This warranty gives you specific legal rights, and you may have other rights which vary from state to state.

If you purchased your product outside the USA:

- This warranty does not apply. Contact your dealer for warranty information.

Model 26980/26981
15432990 (Rev. 1 E/S)
99-38
Printed in China

 **THOMSON CONSUMER ELECTRONICS**
P.O. Box 1976, Indianapolis, IN 46206
© 1999 Thomson Consumer Electronics, Inc.
Trademark(s) ® Registered
Marca(s) Registrada(s)

26980/26981



**Teléfono Inalámbrico con
Reloj y Radio AM/FM de 900 MHz
con 40 Canales
Guía del Usuario**



INFORMACIÓN DE LA REGISTRACIÓN DE LA FCC

Su equipo telefónico de la ha sido registrado con la Comisión Federal de Comunicaciones (FCC) y está en acuerdo con las Partes 15 y 68 de las Regulaciones y Reglas de la FCC.

1 Notificación a la Compañía Telefónica Local

Al fondo de este equipo Ud. hallará un rótulo indicando, entre otra información, el número de la Registración con la FCC y el Número del Equivalente Timbre (REN) para este equipo. Ud. deberá, a petición, proveer esta información a su compañía telefónica.

El REN es útil para determinar el número total de artefactos que Ud. puede conectar a su línea telefónica, todavía asegurando que todos estos artefactos sonarán cuando se llame su número telefónico. En la mayoría de las áreas (pero no en todas), el total de los números REN de todos los artefactos conectados a una línea no debe exceder 5. Para estar seguro del número total de artefactos que Ud. pueda conectar a su línea (determinado por el REN), Ud. deberá ponerse en contacto con su compañía telefónica local.

NOTAS:

- No se puede usar este equipo con un teléfono de previo pago proveído por la compañía telefónica.
- Las líneas compartidas son sujetas a las tarifas del estado, y por eso, es posible que Ud. no pueda usar su propio equipo telefónico si Ud. estuviera compartiendo la misma línea telefónica con otros abonados.
- Se debe notificar la compañía telefónica cuando se desconecte permanentemente su teléfono de la línea.

2 Derechos de la Compañía Telefónica

Si su equipo cause algún problema en su línea que pudiera dañar la red telefónica, la compañía telefónica siempre que sea posible le avisará de la posible interrupción temporal de su servicio. En caso que la compañía no pudiera avisarle de antemano y hubiera necesidad de tomar tal acción, la compañía telefónica podrá interrumpir su servicio inmediatamente. En caso de tal interrupción telefónica temporal la compañía debe : (1) darle aviso al momento de tal interrupción temporal de servicio, (2) concederle a Ud. la oportunidad de corregir la situación, (3) informarle a Ud. de sus derechos de presentar una questa a la Comisión de acuerdo con los procedimientos dictados en la Subparte E de la Parte 68 de las Regulaciones y Reglas de la FCC.

La compañía telefónica puede hacer los cambios en sus instalaciones de comunicación, en equipos, en sus funcionamientos o procedimientos que digne necesarios para el manejo de sus negocios y que no sean incompatibles con las Reglas y Regulaciones de la FCC. Si estos cambios pudieran alterar el uso o el funcionamiento de su equipo telefónico, la compañía telefónica deberá darle aviso adecuado en escrito para que Ud. goce de un servicio ininterrumpido.

INFORMACIÓN DE INTERFERENCIAS

Este artefacto cumple con la Parte 15 de las Reglas de la FCC. Su funcionamiento es sujeto a las dos condiciones siguientes: (1) Este artefacto no puede causar interferencia dañosa, y (2) Este artefacto debe aceptar cualquier interferencia recibida, incluyendo interferencia que puede causar un funcionamiento no deseado.

Este equipo ha sido probado y cumple con los límites para un artefacto digital de la Clase B, de conformidad con la Parte 15 de las Reglas de la FCC. Estos límites han sido diseñados para proporcionar una protección razonable contra una interferencia dañosa que pueda existir en una instalación doméstica.

Este equipo genera, usa y puede radiar la energía de frecuencia de una radio y, si no fuera instalado y usado de acuerdo con las instrucciones, puede causar interferencia dañosa a las transmisiones radiales. Sin embargo, no hay garantía que la interferencia no ocurrirá en una instalación en particular.

Si este equipo causa en efecto una interferencia dañosa a la recepción de la radio o de la televisión, lo cual puede ser determinado apagando y prendiendo el equipo, le animamos a Ud. de tratar de corregir la interferencia por medio de una (o más) de las sugerencias siguientes:

- Cambie la posición o la ubicación de la antena (quiere decir la antena de la radio o de la televisión que está recibiendo la interferencia).
- Cambie la posición o cambie la ubicación y aumente la distancia entre el equipo de telecomunicaciones y la antena receptora de la radio o de la televisión que está recibiendo la interferencia.
- Conecte el equipo de telecomunicaciones a una toma en un circuito diferente del circuito al cual la antena receptora esté conectada.

Si estas medidas no eliminan la interferencia, favor de consultar a su distribuidor o a un técnico de radio/televisión experto por otras sugerencias. También, la Comisión Federal de Comunicaciones (FCC) ha preparado un folleto muy útil, "How To Identify and Resolve Radio/TV Interference Problems" ("Como Identificar y Resolver Problemas de Interferencia de Radio/Televisión"). Este folleto se puede obtener del U.S. Government Printing Office, Washington, D.C. 20402. Favor de especificar el número 004-000-00345-4 cuando haga su pedido.

COMPATIBILIDAD CON AUDÍFONOS

Se juzga que este teléfono es compatible con audífonos, en base a las normas de la FCC.

El número de la FCC está ubicado en el fondo de la base
El número REN está ubicado en el fondo de la base

TABLE DE CONTENIDO

INFORMACIÓN DE LA REGISTRACIÓN DE LA FCC	2
INFORMACIÓN DE INTERFERENCIAS	2
COMPATIBILIDAD CON AUDIFONOS	2
INTRODUCCIÓN	4
ANTES DE COMENZAR	5
LISTA DE PARTES	5
REQUISITOS DE ENCHUFE MODULAR	5
SISTEMA DE SEGURIDAD DIGITAL:	5
PARA INSTALAR LAS BATERÍAS	6
INSTALACIÓN SOBRE ESCRITORIO O SUPERFICIE PLANA	7
PROGRAMACIÓN	8
PROGRAMACIÓN DE LA HORA	8
PARA AJUSTAR LA PANTALLA	8
OPERACIÓN DEL RADIO RELOJ	9
ANTENAS	9
ANTENA AM	9
ANTENA FM	9
PODER	9
PARA PROGRAMAR LA BANDA EMISORA	9
VOLUMEN	10
PARA CAMBIAR ESTACIONES	10
PARA ALMACENAR LAS ESTACIONES EN MEMORIA	10
PARA USAR LAS ESTACIONES PRE-SELECCIONADAS	11
ALARMAS DESPERTADORAS	11
PARA PROGRAMAR LA HORA DE DESPERTARSE	11
PARA UTILIZAR EL BOTÓN DESPERTADOR ("WAKE")	12
BOTÓN RECORDATORIO "SNOOZE"	13
BOTÓN PARA DORMIR ("SLEEP")	13
LUZ NOCTURNA	13
OPERACIÓN DEL TELÉFONO	14
PARA RECIBIR UNA LLAMADA	14
PARA HACER UNA LLAMADA	14
REDISCADO	14
BOTÓN DE CENTELLEJO/ SERVICIOS ESPECIALES	15

BOTÓN PARA CAMBIAR CANALES ("CHANNEL")	15
TONO TEMPORARIO	16
PARA ENCONTRAR EL AURICULAR	16
SELECTOR DEL TIMBRE ("RINGER")	17
VOLUMEN	17
BAJA BATERÍA	17
PARA ALMACENAR UN NÚMERO EN LA MEMORIA	18
LA FUNCIÓN DE MEMORIA	18
PARA CAMBIAR UN NÚMERO ALMACENADO	19
PARA MARCAR UN NÚMERO ALMACENADO	19
DISCADO EN CADENA DESDE LA MEMORIA	20
PARA INTRODUCIR UNA PAUSA EN LA SECUENCIA DE DISCADO	21
OPERACIÓN DEL AUDIFONO Y BROCHE DEL CINTURÓN	22
CONEXIÓN DEL AUDIFONO AL AURICULAR	22
CONEXIÓN DEL BROCHE DEL CINTURÓN	22
CAMBIO DE LA BATERÍA	23
PRECAUCIONES DE SEGURIDAD PARA LA BATERÍA	23
CÓMO OBTENER SERVICIOS DE MANTENIMIENTO	24
SEÑALES SONORAS DEL AURICULAR	24
DETECCIÓN DE AVERÍAS	25
ÍNDICE	27
FORMULARIO PARA HACER PEDIDOS DE ACCESORIOS	29
CAUSAS DE UNA MALA RECEPCIÓN	31
CUIDADO GENERAL DEL PRODUCTO	31
GARANTÍA LIMITADA	32

ADVERTENCIA: PARA PREVENIR EL RIESGO DE UN FUEGO O DE UNA SACUDIDA ELÉCTRICA, NO EXPONGA ESTE APARATO A LA LLUVIA O A LA HUMEDAD.

	ATTENTION: RIESGO DE SACUDIDA ELÉCTRICA/NO ABRA	
EL RELAMPAGO Y LA PUNTA DE FLECHA DENTRO DEL TRIÁNGULO ES UNA SEÑAL DE ADVERTENCIA; ALERTÁNDOLE A UD. DE QUE HAY "VOLTAJE PELIGROSO" DENTRO DEL PRODUCTO.	CUIDADO: PARA REDUCIR EL RIESGO DE UNA SACUDIDA ELÉCTRICA, NO quite la cubierta (o parte posterior) ni use partes de repues. Dentro, consulte a alguna persona calificada del servicio de reparaciones.	EL SIGNO DE EXCLAMACIÓN DENTRO DEL TRIÁNGULO ES UNA SEÑAL DE ADVERTENCIA, ALERTÁNDOLE A UD. DE QUE EL PRODUCTO, TIENE INCLUIDO, INSTRUCCIONES MUY IMPORTANTES.
VEA ADVERTENCIA EN LA PARTE POSTERIOR/BASE DEL PRODUCTO.		

INTRODUCCIÓN

Su teléfono inalámbrico 900 MHz está diseñado para darle flexibilidad de utilización y rendimiento de alta calidad. Para aprovechar al máximo su teléfono inalámbrico, le sugerimos que dedique ahora algunos minutos a la lectura de este manual de instrucciones.

IMPORTANTE: Como los teléfonos inalámbricos funcionan con electricidad, usted debe tener por lo menos un teléfono en casa que no sea inalámbrico, en caso de que haya un corte de corriente en su casa.

PRECAUCIÓN PARA LOS ACCESORIOS DE CORRIENTE AC CON DIENTES POLARIZADOS: PARA PREVENIR CHOQUE ELÉCTRICO, UNA EL DIENTE ANCHO DE LA CLAVIJA CON LA RANURA ANCHA E INTRODUZCA COMPLETAMENTE

ANTES DE COMENZAR

LISTA DE PARTES

Asegúrese de que su paquete incluye los siguientes artículos:



Audífonos (provisto unicamente con el modelo 26981)

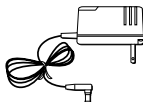

Cable de corriente AC



Gancho para cinturón (provisto unicamente con el modelo 26981)



Cable de línea telefónica



Base



Auricular

REQUISITOS DE ENCHUFE MODULAR

Se requiere un jack modular RJ11, que es el tipo de jack más común y puede parecerse a la ilustración aquí. Si Ud. no tiene un jack modular, llame a su compañía telefónica local para información sobre la instalación del jack requerido.



NOTA PARA LA INSTALACIÓN: Algunos teléfono inalámbricos operan a frecuencias que pudieran causar interferencia con aparatos de televisión o de video-cassette. Para minimizar o evitar esta interferencia, la base de su teléfono inalámbrico no debería de estar cerca o encima de la televisión o de su aparato de video-cassettes. Si la interferencia continúa, mueva su teléfono inalámbrico lejos de la televisión o video-cassettera.

SISTEMA DE SEGURIDAD DIGITAL:

Su teléfono inalámbrico utiliza un sistema de seguridad digital para ofrecerle protección contra el timbrado falso, acceso no autorizado, o cargos a su línea telefónica.

Cuando usted coloca el auricular sobre la base, el aparato verifica su código de seguridad. Después de un corte de corriente o cambio de batería, usted debe colocar el auricular en la base durante 20 segundos aproximadamente para re-programar el código.

PARA INSTALAR LAS BATERÍAS

En caso de que ocurra un corte de corriente, una batería de 9 voltios (no incluida) le permite al teléfono retener los números que estaban almacenados en la memoria y al reloj conservar la hora correcta. Para instalar la batería:

1. Quite la puerta del compartimento de las baterías en la parte de abajo del aparato, simplemente quitando el tornillo con un destornillador Phillips. Deslice la puerta hacia la derecha y levántela.
2. Conecte una batería nueva de 9 voltios (no incluida). Los contactos grandes y pequeños que se encuentran en el broche de la batería y en la batería misma se interconectan. Una vez conectados, coloque la batería dentro del compartimento de la batería.
3. Vuelva a colocar la puerta del compartimento de las baterías, y vuelva a atornillar y apretar el tornillo.

IMPORTANTE: Si no hay una batería instalada durante un corte de corriente, el teléfono perderá las programaciones de las estaciones de radio y las horas de la alarma del despertador.

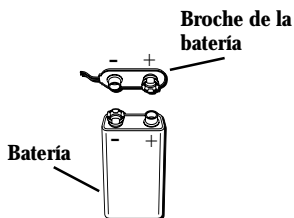
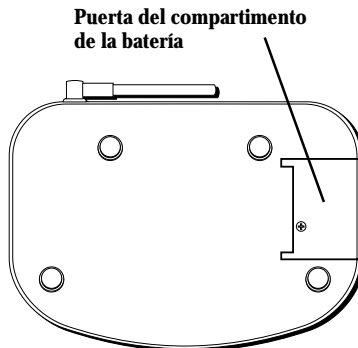

INSTALACIÓN SOBRE ESCRITORIO O SUPERFICIE PLANA

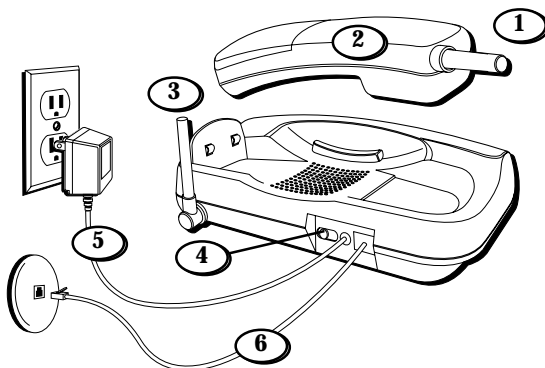

1. Programe el selector del timbre ("RINGER") del auricular en posición de encendido ("ON").
2. Coloque el auricular sobre la base.
3. Levante la antena de la base.
4. Programe el selector de TONE/PULSE (tono/pulso) en la "TONE" para servicio de tono (touch-tone), o en la "PULSE" para servicio de pulso (rotatorio). Si usted no sabe qué tipo de servicio tiene, cheque con su compañía telefónica.
5. Conecte el cable de corriente a la base y después a un contacto de pared. El indicador de carga ("CHARGE/ IN USE") se iluminará para indicar que la batería se está cargando.

Deje que el teléfono se cargue durante 12 horas antes de usarlo por primera vez. Si usted no carga el teléfono adecuadamente (durante 12 horas) cuando usted instala inicialmente su teléfono, la operación de la batería puede no ser la óptima.

6. Después de cargar, conecte el cable del teléfono al aparato y después al contacto de pared.

CUIDADO: Use únicamente el cable de corriente Thomson 5-2476 (negro) / 5-2475 (blanco) que fué empacado con este aparato. El uso de otros cables de corriente puede resultar en daño al aparato.

PROGRAMACIÓN

PROGRAMACIÓN DE LA HORA

Siga estos pasos para programar el reloj manualmente.

1. Oprima y sostenga el botón para programar la hora ("TIME SET") durante 2 segundos. La hora parpadea en la pantalla.
2. Use el botón "REV" o "FWD TIME SET" para ajustar la hora. El indicador "AM" aparece para las horas a.m.
3. Oprima y suelte el botón "TIME SET." Los minutos parpadean en la pantalla.
4. Use el botón "REV" o "FWD TIME SET" para ajustar los minutos. Usted puede hacer que los minutos avancen más rápido oprimiendo y sosteniendo el botón "REV" o "FWD."
5. Oprima y suelte el botón "TIME SET" para almacenar la información y salir de la programación de la hora.



PARA AJUSTAR LA PANTALLA

Utilice el botón "DISPLAY" para ajustar el brillo de la pantalla.

OPERACIÓN DEL RADIO RELOJ

ANTENAS

ANTENA AM

Para la recepción de AM, se utiliza una antena de núcleo de ferrita integrada. El girar el aparato ligeramente también puede mejorar la recepción de estaciones distantes de AM.

ANTENA FM

El cable de corriente AC actúa como la antena FM. Para una mejor recepción, asegúrese de que el cable de corriente esté estirado a todo su largo. No enrolle o enrede el cable. El cambiar la posición del cable de corriente puede también mejorar la recepción.



PODER

Utilice el botón "RADIO ON/OFF" para encender o apagar el radio.

PARA PROGRAMAR LA BANDA EMISORA

Utilice el selector de AM/FM para escoger cuál banda de emisión usted quiere que su radio reciba.

VOLUMEN

Utilice los botones de volumen ("VOLUME") para ajustar el volumen del radio.

PARA CAMBIAR ESTACIONES

Utilice los botones para sintonizar ("TUNE") para cambiar la estación de radio. Cuando usted sostiene cualquiera de los botones oprimidos, el radio sintoniza las estaciones automáticamente.

PARA ALMACENAR LAS ESTACIONES EN MEMORIA

Utilice los botones "ABC STATIONS" para almacenar las estaciones de radio que usted escucha frecuentemente. Usted puede almacenar una estación AM y una FM en cada localización.

1. Programe el selector de FM/AM en la posición deseada.
2. Utilice los botones para sintonizar ("TUNE") para encontrar la estación que usted quiera tener seleccionada.
3. Oprima y sostenga el botón de la localización de memoria en donde usted quiera almacenar la estación (A, B, o C) durante 2 segundos. El aparato confirma que la estación está seleccionada.



PARA USAR LAS ESTACIONES PRE-SELECCIONADAS

1. Mueva el selector de FM/AM a la posición de la estación pre-seleccionada deseada.
2. Oprima el botón de la localización de memoria en donde la estación está almacenada (A, B, o C). El radio sintoniza esa estación.

ALARMAS DESPERTADORAS

Usted puede programar dos diferentes horas en la alarma despertadora para que el radio le despierte usando los botones "WAKE 1" o "WAKE 2." Cada alarma puede ser programada tanto para música como para alarma regular, y dura aproximadamente 1 hora.

PARA PROGRAMAR LA HORA DE DESPERTARSE

- Para programar a que el radio le despierte con música, seleccione la estación deseada y coloque el selector de "MUSIC/ ALARM" en la posición de "MUSIC."
- Para programar a que el radio le despierte con la alarma regular, coloque el selector de "MUSIC/ ALARM" en la posición de "ALARM."



1. Oprima y sostenga el botón "WAKE 1" o el botón "WAKE 2" durante 2 segundos. Las horas parpadean en la pantalla.
2. Utilice los botones "REV" o "FWD TIME SET" para ajustar la hora. El indicador de AM aparece para las horas a.m.
3. Oprima y suelte el botón "TIME SET." Los minutos parpadean en la pantalla.
4. Utilice los botones "REV" o "FWD TIME SET" para ajustar los minutos.
5. Oprima y suelte el botón "TIME SET" para almacenar información y salir de la función de programa de la alarma despertadora. Los indicadores para despertar ("WAKE") muestran que la alarma está lista para activarse a la hora que usted la programó.

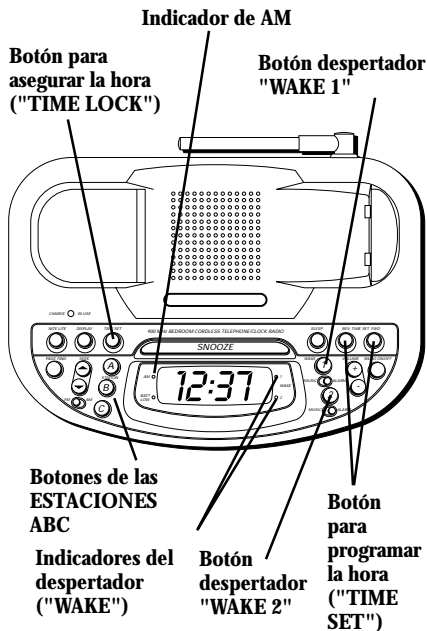

PARA UTILIZAR EL BOTÓN DESPERTADOR ("WAKE")

Una vez que la alarma ha sido programada, usted puede activarla o desactivarla simplemente oprimiendo y soltando el botón despertador ("WAKE") adecuado.

Para verificar la hora del despertador, active la alarma despertadora adecuada y oprima y sostenga el botón despertador "WAKE 1" o "WAKE 2." La hora del despertador se muestra en la pantalla.

BOTÓN RECORDATORIO "SNOOZE"

Después de que la alarma suena, usted puede usar el botón "SNOOZE" para posponer que la alarma vuelva a sonar nuevamente durante otros 7 minutos (hasta un total de 59 minutos).

BOTÓN PARA DORMIR ("SLEEP")

Use el botón "SLEEP" para programar que el radio se apague automáticamente después de un periodo de tiempo que usted escoja (hasta 60 minutos).

1. Asegúrese de que el radio está desactivado (OFF).
2. Oprima y sostenga el botón "SLEEP." El radio se enciende automáticamente y el número 60 se muestra en la pantalla.
3. Utilice los botones "REV" y "FWD SET TIME" para ajustar el tiempo de dormir en incrementos de 10 minutos. El radio se activa durante el periodo de tiempo deseado y después se apaga.

NOTA: Para apagar el radio antes de que haya pasado el total del tiempo de dormir pre-programado, simplemente apague el radio oprimiendo el botón "RADIO ON/OFF."

LUZ NOCTURNA

Utilice el botón "NIGHT LIGHT" para encender o apagar la luz nocturna.

Botón para luz nocturna
("NIGHT LIGHT")

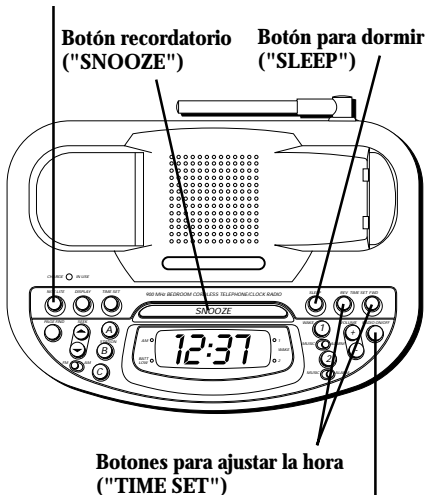

Botón para encender/apagar el
radio ("RADIO ON/OFF")

OPERACIÓN DEL TELÉFONO

PARA RECIBIR UNA LLAMADA

Oprima el botón "TALK" para contestar una llamada. Cuando haya terminado, oprima nuevamente el botón "TALK" para colgar.

PARA HACER UNA LLAMADA

Para hacer una llamada, oprima el botón para hablar ("TALK") antes de marcar y oprímalo nuevamente para colgar.

REDISCADO

Oprima el botón de rediscado ("REDIAL") para volver a marcar el último número que usted marcó (hasta 32 dígitos). Si usted obtiene un tono de ocupado, y quiere continuar marcando ese número, simplemente oprima "REDIAL" nuevamente (usted no tiene que apagar y volver a encender el teléfono).



BOTÓN DE CENTELLEO/ SERVICIOS ESPECIALES

Use el botón de centelleo ("FLASH") para activar los servicios especiales como llamada en espera o llamada transferida, que son disponibles a través de su compañía telefónica local.

SUGERENCIA: No use el botón para hablar ("TALK") para activar los servicios especiales como llamada en espera, porque así va usted a colgar el teléfono.

BOTÓN PARA CAMBIAR CANALES ("CHANNEL")

Mientras está hablando, usted puede necesitar cambiar manualmente el canal para poder eliminar la estática. Oprima y suelte el botón "CHANNEL" para avanzar al siguiente canal que esté claro.

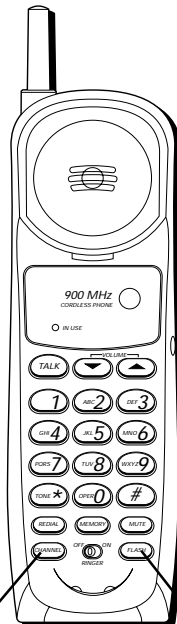

**Botón para cambiar canales
("CHANNEL")**

**Botón de
servicios
especiales
("FLASH")**

TONO TEMPORARIO

Esta función le permite a los usuarios de servicio de pulso (rotatorio) tener acceso a los servicios de tono (touch-tone) que ofrecen los bancos, compañías de crédito, etc., simplemente oprimiendo el botón "TONE" para hacer el teléfono compatible a servicio de tono temporalmente. Para obtener información de su cuenta bancaria, por ejemplo, usted tiene que:

1. Llamar a la línea de información del banco.
2. Oprimir el botón "TONE" (*) después de que su llamada es contestada.
3. Siga las instrucciones del operador para completar su transacción.
4. Cuelgue cuando haya terminado.



Botón para tono ("TONE")

Botón para cambiar canales ("CHANNEL")

PARA ENCONTRAR EL AURICULAR

Esta función le ayuda a localizar el auricular extraviado.

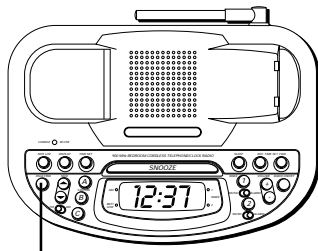

Botón para localizar ("PAGE/ FIND")

Oprima el botón localizador ("PAGE/FIND") en la base. El auricular emite tonos continuamente durante aproximadamente 2 minutos o hasta que usted oprima cualquier botón en el auricular o el botón "PAGE/FIND" en la base.

NOTA: Usted puede aun localizar el auricular con el timbre desactivado.

SELECTOR DEL TIMBRE ("RINGER")

El selector del timbre ("RINGER") debe estar en posición de encendido ("ON") para que el auricular timbre cuando entran llamadas.

VOLUMEN

Los botones de volumen ("VOLUME") controlan el volumen de la bocina del auricular, con cuatro diferentes niveles.

BAJA BATERÍA

Si el indicador "BATT LOW" se ilumina, la batería puede estar baja o no estar instalada.



Botón para control de volumen ("VOLUME")

Selector de timbre ("RINGER")



Indicador de baja batería ("BATT LOW")

LA FUNCIÓN DE MEMORIA

Almacene hasta diez números de 16 dígitos en la memoria para discado rápido.

PARA ALMACENAR UN NÚMERO EN LA MEMORIA

El teléfono debe estar apagado (OFF) cuando usted almacena números.

1. Oprima el botón de memoria ("MEMORY").
2. Oprima el número de la localización de memoria (0-9).
3. Oprima nuevamente el botón "MEMORY."
4. Use el teclado para inscribir el número que usted quiere almacenar (hasta 16 dígitos).
5. Oprima el botón "MEMORY" otra vez para almacenar el número.
6. Anote de quién son los números que están almacenados en esa localización, en la etiqueta de memoria que viene incluida.



Botón para memoria ("MEMORY")

PARA CAMBIAR UN NÚMERO ALMACENADO

Use el mismo procedimiento para cambiar un número almacenado que el que usa para almacenar un número- usted está simplemente reemplazando el número telefónico con otro diferente.

PARA MARCAR UN NÚMERO ALMACENADO

1. Asegúrese de que el teléfono está encendido (ON), simplemente oprimiendo el botón para hablar ("TALK").
2. Oprima el botón de memoria ("MEMORY").
3. Oprima el número (0-9) para la localización de memoria deseada. El número es marcado automáticamente.

IMPORTANTE: Si usted hace llamadas de prueba a números de emergencia almacenados en la memoria, permanezca en la línea y explique brevemente al operador la razón de su llamada. También, es buena idea hacer estas llamadas fuera de las horas más congestionadas, como temprano por la mañana o tarde por la noche.



Botón para hablar ("TALK")

Botón para memoria ("MEMORY")

DISCADO EN CADENA DESDE LA MEMORIA

Use esta función para hacer llamadas que requieren una secuencia de números como el usar una tarjeta para llamar por teléfono o un número de larga distancia llamado frecuentemente. Basicamente, usted marca cada parte de la secuencia desde la memoria. El siguiente ejemplo le muestra cómo puede usted utilizar el discado en cadena para hacer una llamada a través de un servicio de larga distancia:

<i>El Número para</i>	<i>Localización en la Memoria</i>
Número de Acceso de Larga Distancia	7
Código de Autorización	8
Número de larga distancia llamado frecuentemente	9

1. Asegúrese de que el teléfono está encendido ("ON").
2. Oprima el botón "MEMORY" y después oprima 7.
3. Cuando usted escuche el tono de acceso, oprima "MEMORY" y después oprima 8.
4. Al siguiente tono de acceso, oprima "MEMORY" y después oprima 9.

SUGERENCIA: Espere a los tonos de acceso antes de oprimir el siguiente botón de memoria, o su llamada puede no pasar.



Botón para memoria ("MEMORY")

PARA INTRODUCIR UNA PAUSA EN LA SECUENCIA DE DISCADO

Oprima el botón “REDIAL” para introducir un retraso en la secuencia de discado de un número telefónico almacenado cuando una pausa es necesaria para esperar al tono de marcar (por ejemplo después de que usted marca 9 para obtener línea externa, o para esperar e tono de acceso en una computadora).

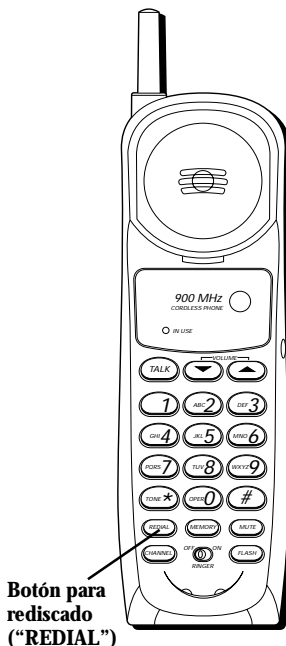

OPERACIÓN DEL AUDÍFONO Y BROCHE DEL CINTURÓN

CONEXIÓN DEL AUDÍFONO AL AURICULAR

Para conversar sin sostener el auricular en la mano, conecte el audífono (provisto únicamente con el modelo 26981) al enchufe del audífono como se muestra. El receptor del auricular y el micrófono quedan deshabilitados cuando se conecta el audífono.

Ajuste el audífono para que descansa cómodamente sobre su cabeza y sobre su oído. Mueva el micrófono a entre 2 y 3 pulgadas de su boca.

- Oprima el botón de HABLAR para contestar o hacer una llamada antes de usar el audífono.

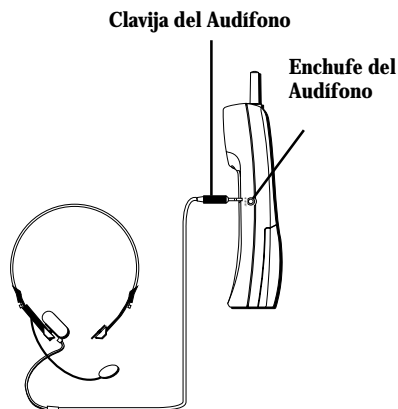

CONEXIÓN DEL BROCHE DEL CINTURÓN

Hay dos ranuras, una a cada lado del auricular.

- Fije el broche del cinturón (provisto únicamente con el modelo 26981) insertando los lados del broche en las ranuras. Apriete hasta oír el chasquido que indica que el broche quedó en su lugar.

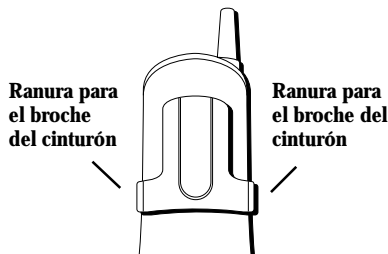

CAMBIO DE LA BATERÍA

Asegúrese de que el teléfono esté apagado (OFF) antes de cambiar la batería.

1. Quite la puerta del compartimento de batería.
2. Desconecte el cordón del paquete de batería y saque el paquete de batería del auricular.
3. Inserte el nuevo paquete de batería y conecte el cordón al enchufe dentro del auricular.
4. Vuelva a colocar la puerta del compartimento de la batería.
5. Coloque el auricular en la base para cargarlo. **Si no carga la batería del auricular correctamente (durante 12 horas) cuando instale el teléfono por primera vez y/o cuando instale un nuevo paquete de baterías, pondrá en peligro el rendimiento a largo plazo de la batería.**

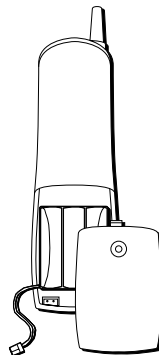

PRECAUCIONES DE SEGURIDAD PARA LA BATERÍA

- No quemé, desarme, mutile, o agujere. Igual que otras baterías de este tipo, materiales tóxicos pueden escaparse y causarle daño.
- Para reducir el riesgo de fuego o daño personal, use únicamente la batería indicada en la Guía del Usuario.
- Mantenga las baterías fuera del alcance de los niños.

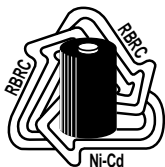

OBSERVACIÓN: El Sello RBRC de la pila utilizada en su producto Thomson Consumer Electronics indica que participamos en un programa para recoger y reciclar las pilas de níquel cadmio que se realiza en todos los Estados Unidos. Para más información sírvase llamar al 1-800-8-BATTERY o entre en contacto con su centro local de reciclaje.

CÓMO OBTENER SERVICIOS DE MANTENIMIENTO

La FCC requiere que este producto sea sometido a servicios de mantenimiento solamente por el fabricante o por sus agentes de servicio autorizados. De acuerdo con los requerimientos de la FCC, los cambios o las modificaciones que no hayan sido expresamente aprobadas por Thomson Consumer Electronics podrían anular la autoridad que tiene el usuario de operar este producto. Para recibir instrucciones sobre cómo obtener servicios de mantenimiento, por favor consulte la garantía incluida en esta Guía, o llame a Información para el Usuario, **1-800-448-0329**.

Adjunte su recibo al folleto, para futura referencia, o anote la fecha en la que se compró o recibió este producto como regalo. Esta información será valiosa si se llegase a requerir durante el período de garantía.

Fecha de compra _____ Nombre de la tienda _____

SEÑALES SONORAS DEL AURICULAR

<i>Señal</i>	<i>Significado</i>
Un tono de gorgeo (con timbre encendido)	Señala que una llamada está entrando
Un tono corto, un tono largo (3 veces)	Señal del localizador
Tres tonos cortos	Fuera de rango
Cuatro tonos largos	Advertencia de baja batería

DETECCIÓN DE AVERÍAS

TELÉFONO

<i>Problema</i>	<i>Solución</i>
No hay tono de marcar	<ul style="list-style-type: none">• Cheque la instalación:<ul style="list-style-type: none">— ¿Está el cable de la base conectado a un contacto que sirve?— ¿Está la luz indicadora "IN USE" iluminada?— ¿Está el cable telefónico conectado a la base del aparato y a un contacto de pared?• Desconecte la base del contacto de pared y conecte otro teléfono al mismo contacto. Si no hay tono de marcar en el segundo teléfono, el problema puede estar en el cableado o en el servicio local.• ¿Está el auricular fuera del rango de la base?• Asegúrese de que la batería ha sido cargada adecuadamente (12 horas).• ¿Está el paquete de la batería instalado adecuadamente?• ¿El auricular emitió un tono cuando usted oprimió el botón "TALK"? ¿Se iluminó el indicador de "CHARGE/IN USE." La batería puede necesitar cargarse.
El tono de marcar está bien, pero no da línea	<ul style="list-style-type: none">• Asegúrese de que el selector de tono/pulso está programado correctamente.
El auricular no timbra	<ul style="list-style-type: none">• Asegúrese de que el selector de timbre ("RINGER") está encendido (ON).• Usted puede tener demasiadas extensiones de teléfono en su línea. Intente desconectar algunos teléfonos.• Vea las soluciones para "No hay tono de marcar".

<i>Problema</i>	<i>Problema</i>
Usted experimenta estática, ruido, o debilitamiento del sonido entrante o saliente	<ul style="list-style-type: none"> • Cambie canales. • ¿Está el auricular fuera de rango? Acérquese a la base. • ¿La base necesita moverse a otra localización? • Cambie la batería. • Asegúrese de que la base no esté conectada en un contacto con otros aparatos eléctricos.
El auricular pita continuamente, como si la batería estuviera baja	<ul style="list-style-type: none"> • Coloque el auricular en la base durante 20 segundos para re-programar el código de seguridad. Si eso no funciona, cargue la batería durante 12 horas. • Limpie los contactos del cargador en el auricular y la base con un trapo suave o una goma de borrar. • Vea las soluciones para “No hay tono de marcar”. • Cambie la batería.
Discado de Memoria	<ul style="list-style-type: none"> • ¿Programó usted las teclas de las localizaciones de memoria correctamente? • ¿Siguió la secuencia de discado adecuada? • Asegúrese de que el selector de tono/pulso está programado correctamente. • ¿Reprogramó usted números en la memoria después de un corte de corriente o un cambio de batería?

INDICE

A

Antes de Comenzar 5

B

Botón de Centelleo/ Servicios Especiales 15

Botón para Cambiar Canales 14

C

Cambio de la batería 23

Causas de una mala recepción 31

Clock Radio Operation 9

Compatibilidad con Audífonos 2

Conexión del Audífono al Auricular 22

Conexión del broche del cinturón 22

Connecting the Belt Clip 22

Cuidado General del Producto 31

D

Detección de Averías 25

Discado en Cadena desde la Memoria 20

F

Formulario para hacer pedidos de accesorios 29

H

Headset 22

I

Información de Interferencias 2

Información de la Registración de la FCC 2

Introducción 4

L

La Función de Memoria 18

Lista de partes 5

O

Operación del Audífono y Broche del Cinturón 22

Operación del Teléfono 14

P

Para Almacenar un Número en la Memoria 18

Para Cambiar un Número Almacenado 19

Para Encontrar el Auricular 16

Para Hacer una Llamada 14

Para Introducir una Pausa en la Secuencia de Disca 21

Para Marcar un Número Almacenado 19

Para Recibir una Llamada 14

Power 9

Precauciones de Seguridad para la Batería 23

R

Rediscado 14

Requisitos de enchufe modular 5

S

Selector del Timbre 17

Setting the Broadcast Band 9

Setup 8

Sistema de Seguridad Digital: 5

T

Tono Temporario 16

FORMULARIO PARA HACER PEDIDOS DE ACCESORIOS (O LLAME AL 1-800-338-0376)

DESCRIPCION	NUMERO DE CATALOGO		PRECIO	CANTIDAD	TOTAL
	(blanco)	(negro)			
Adaptador de fuente de poder AC	5-2475	5-2476	\$24.95		
Broche de cinturón	5-2462	5-2463	\$10.85		
Audiofonos	5-2444	5-2425	\$36.35		
Batería		5-2461	\$9.95		

Para compras con tarjeta de crédito

Para tramitar las órdenes pagadas con tarjeta de crédito, se requiere el número completo de su tarjeta de crédito, la fecha de vencimiento y su firma.

Copie el número completo de su cuenta de su tarjeta **VISA**.

<input type="text"/>	<input type="text"/>	<input type="text"/>	<input type="text"/>	<input type="text"/>	<input type="text"/>	<input type="text"/>	<input type="text"/>	<input type="text"/>	<input type="text"/>
----------------------	----------------------	----------------------	----------------------	----------------------	----------------------	----------------------	----------------------	----------------------	----------------------

Mi tarjeta vence el:

<input type="text"/>	<input type="text"/>	<input type="text"/>
----------------------	----------------------	----------------------

Copie el número completo de su cuenta de su tarjeta

MasterCard o Discover.

<input type="text"/>	<input type="text"/>	<input type="text"/>	<input type="text"/>	<input type="text"/>	<input type="text"/>	<input type="text"/>	<input type="text"/>	<input type="text"/>	<input type="text"/>
----------------------	----------------------	----------------------	----------------------	----------------------	----------------------	----------------------	----------------------	----------------------	----------------------

Copie el número que aparece arriba de su nombre en la tarjeta **Master Card**.

<input type="text"/>	<input type="text"/>	<input type="text"/>
----------------------	----------------------	----------------------

Mi tarjeta vence:

<input type="text"/>	<input type="text"/>	<input type="text"/>
----------------------	----------------------	----------------------

*Los precios están sujetos a cambios sin previo aviso.

Total de la mercancía.....\$ _____

Impuestos sobre la venta.....\$ _____

La ley nos requiere que cobremos el impuesto sobre la venta apropiado para cada estado, condado y área individuales a las cuales se envíe la mercancía.

De preferencia, use **VISA** o **Master Card** o **Discover**. Los cheques o giros postales se aceptan únicamente en moneda estadounidense. No se hacen envíos CDB (de pago contra reembolso) ni se acepta efectivo. Todos los accesorios están sujetos a disponibilidad. Cuando se aplique, enviaremos un modelo más reciente.

Embarque/Envío.....\$ **\$5.00**

Monto total incluido.....\$ _____

Envíe el formulario de pedido y giro postal o cheque (en moneda estadounidense) a nombre de Thomson Consumer Electronics, Inc. a:

TCE

Mail Order Department

P.O. Box 8419

Ronks, PA 17573-8419

Nombre: _____

Dirección: _____ Depto. _____

Ciudad: _____ Estado: _____ Código Postal: _____

Número Telefónico durante el Día () _____

Firma autorizada

Por favor asegúrese de haber llenado este formulario por completo.

CAUSAS DE UNA MALA RECEPCIÓN

- Recubrimiento externo de la casa con aluminio.
- Aislación con revestimiento de papel de aluminio.
- Conductos de calefacción y otras construcciones de metal que paran las señales de radio.
- Está demasiado cerca de los aparatos eléctricos como microondas, cocina, computadoras, etc.
- Condiciones atmosféricas, como una tormenta eléctrica.
- La base está instalada en el sótano o en un piso más bajo de la casa.
- La base está enchufada en un tomacorriente con otros aparatos electrónicos.
- El monitor del bebé está usando la misma frecuencia.
- La pila del microteléfono está descargada.
- Está fuera del ámbito de la base.

CUIDADO GENERAL DEL PRODUCTO

Para mantener su teléfono funcionando bien y con buena apariencia, observe las siguientes pautas:

- Evite poner el teléfono cerca de calentadores (calefactores) de ambiente y dispositivos que generen interferencia eléctrica (ejemplo, motores o lámparas fluorescentes).
- No lo exponga a la luz solar directa o a la humedad.
- No deje caer la extensión móvil y no maltrate el teléfono.
- Limpie el teléfono con un trapo suave.
- Nunca use un agente de limpieza fuerte ni un polvo abrasivo, ya que esto dañará el acabado.
- Retenga el empaque original en caso de que necesite embarcar el teléfono en el futuro.
- Limpie periódicamente los contactos de carga en la extensión móvil y en la base con un trapo suave.

GARANTÍA LIMITADA

Lo que cubre su garantía:

- Cualquier defecto en material o mano de obra.

Por cuánto tiempo después de la compra:

- Un año.

(El periodo de garantía para unidades arrendadas se inicia con la primera renta o 45 días de la fecha del embarque a la firma de arrendamiento, lo que ocurra primero).

Lo que haremos:

- Proporcionarle una unidad nueva o, a nuestra opción, una reacondicionada.
- La unidad de intercambio quedará bajo garantía por el resto del periodo de garantía del producto original.

Cómo hacer un reclamo de garantía:

- Empaque bien la unidad, incluyendo todos los cables, etc., que originalmente venían con el producto. Se recomienda usar el cartón y materiales de empaque originales.
- Incluya evidencia de la fecha de compra, como el recibo de pago. También escriba claramente su nombre, dirección y la descripción del defecto. Mande vía UPS o un servicio de paquetería equivalente a:

Thomson Consumer Electronics, Inc.
11721 B Alameda Ave.
Socorro, Texas 79927

- Pague cualquier cargo que le facture el Centro de Intercambio por servicio que no esté cubierto por garantía.
- Asegure su paquete contra pérdida o daños. Thomson no acepta responsabilidad en caso de daños o pérdida durante el trayecto a Thomson.
- Un aparato nuevo o uno remozado se le enviará con los cargos pagados.

Lo que **no** cubre la garantía:

- Instrucciones al cliente. (Su manual de propietario le proporciona la información con respecto a las instrucciones de operación y los controles del usuario. Para información adicional, pregunte a su distribuidor).
- Ajustes de instalación y de preparación del servicio.
- Baterías.
- Daño por mal uso o negligencia.
- Productos que han sido modificados o incorporados a otros productos.
- Productos comprados o que han recibido servicio fuera de los Estados Unidos.
- Desastres naturales, por ejemplo y sin limitarse a ellos, daños por relámpagos.

Registro del Producto:

- Por favor llene y envíe por correo la Tarjeta de Registro del Producto que se embarcó con su producto. Hará más fácil que hagamos contacto con usted si fuera necesario. No se requiere la devolución de la tarjeta para tener la cobertura de la garantía.

Cómo se Relaciona la Ley Estatal a esta Garantía:

- Esta garantía le da a usted derechos legales específicos y podrá tener otros derechos que varían de estado a estado.

Si compró su producto fuera de los Estados Unidos:

- Esta garantía no se aplica. Vea a su distribuidor para información sobre la garantía.

Modelo 26980/26981
15432990 (Rev. 1 E/S)
99-38
Impreso en China

 **THOMSON CONSUMER ELECTRONICS**
P.O. Box 1976, Indianapolis, IN 46206
© 1999 Thomson Consumer Electronics, Inc.
Trademark(s) ® Registered
Marca(s) ® Registrada(s)

Free Manuals Download Website

<http://myh66.com>

<http://usermanuals.us>

<http://www.somanuals.com>

<http://www.4manuals.cc>

<http://www.manual-lib.com>

<http://www.404manual.com>

<http://www.luxmanual.com>

<http://aubethermostatmanual.com>

Golf course search by state

<http://golfingnear.com>

Email search by domain

<http://emailbydomain.com>

Auto manuals search

<http://auto.somanuals.com>

TV manuals search

<http://tv.somanuals.com>