

**user manual**  
manual de usuario

**DRC8335**

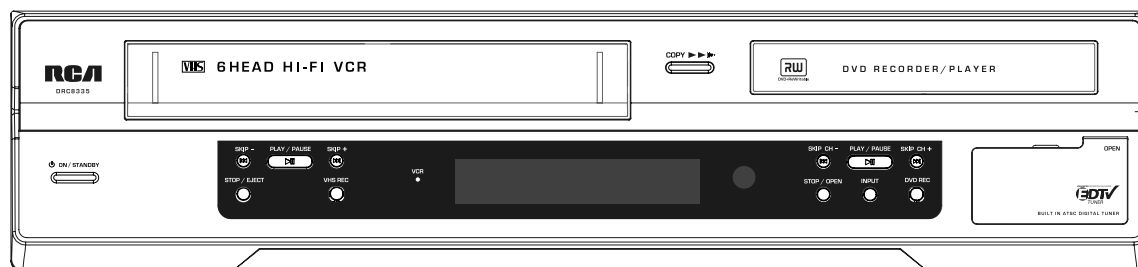

It is important to read this instruction book prior to using your new product for the first time.  
Es importante leer este manual antes de usar por vez primera su equipo.



## Safety information

### FCC Information

This device complies with Part 15 of the FCC Rules. Operation is subject to the following two conditions: (1) This device may not cause harmful interference, and (2) this device must accept any interference received, including interference that may cause undesired operation. In accordance with FCC requirements, changes or modifications not expressly approved by Thomson Inc. could void the user's authority to operate this product. This device generates and uses radio frequency (RF) energy, and if not installed and used properly, this equipment may cause interference to radio and television reception. If this equipment does cause interference to radio or television reception (which you can determine by unplugging the unit), try to correct the interference by one or more of the following measures:

- Re-orient the receiving antenna (that is, the antenna for the radio or television that is "receiving" the interference).
- Move the unit away from the equipment that is receiving interference.
- Plug the unit into a different wall outlet so that the unit and the equipment receiving interference are on different branch circuits.

If these measures do not eliminate the interference, please consult your dealer or an experienced radio/television technician for additional suggestions. Also, the Federal Communications Commission has prepared a helpful booklet, "How To Identify and Resolve Radio TV Interference Problems." This booklet is available from the U.S. Government Printing Office, Washington, DC 20402. Please specify stock number 004-000-00345-4 when ordering copies. This product complies with DHHS Rules 21 CFR Subchapter J. Applicable at the date of manufacture.

### Ventilation

You must adequately ventilate the product. Make sure there is adequate space around the unit to provide proper air flow for ventilation. See diagram.

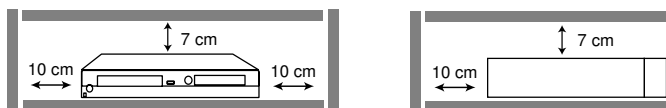

### For your safety

The AC power plug is polarized (one blade is wider than the other) and only fits into AC power outlets one way. If the plug won't go into the outlet completely, turn the plug over and try to insert it the other way. If it still won't fit, contact a qualified electrician to change the outlet, or use a different one. Do not attempt to bypass this safety feature.

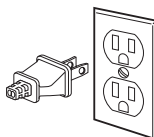

Main plug is used as the disconnect device, it shall remain operable and should not be obstructed during intended use. To be completely disconnected the apparatus from supply mains, the main plug of the apparatus shall be disconnected from the mains socket outlet completely.

**CAUTION: TO PREVENT ELECTRIC SHOCK, MATCH WIDE BLADE OF PLUG TO WIDE SLOT, FULLY INSERT.**

### Technical specifications

Product: DVD/VCR Player and Recorder  
 Brand: RCA  
 Model: DRC8335  
 Power Supply: 120V~60Hz  
 Power consumption: 40 Watts

### For your records

In the event that service should be required, you may need both the model number and the serial number. In the space below, record the date and place of purchase, and the serial number:

Model No.  
 Remote Control No.  
 Date of Purchase  
 Place of Purchase  
 Serial No.

### Service information

This product should be serviced only by those specially trained in appropriate servicing techniques. For instructions on how to obtain service, refer to the warranty included in this Guide.

This Class B digital apparatus complies with Canadian ICES-003.  
 Cet appareil numérique de la class B est conforme à la norme du NMB-003 du Canada

|  |   |  |
|--|---|--|
|  | <b>CAUTION</b><br>RISK OF ELECTRIC SHOCK<br>DO NOT OPEN   |  |
| THE LIGHTNING FLASH AND ARROW-HEAD WITHIN THE TRIANGLE IS A WARNING SIGN ALERTING YOU OF "DANGEROUS VOLTAGE" INSIDE THE PRODUCT. | CAUTION: TO REDUCE THE RISK OF ELECTRIC SHOCK, DO NOT REMOVE COVER (OR BACK). NO USER-SERVICEABLE PARTS INSIDE. REFER SERVICING TO QUALIFIED SERVICE PERSONNEL. | THE EXCLAMATION POINT WITHIN THE TRIANGLE IS A WARNING SIGN ALERTING YOU OF IMPORTANT INSTRUCTIONS ACCOMPANYING THE PRODUCT. |
| SEE MARKING ON BOTTOM / BACK OF PRODUCT  |   |  |

**WARNING: TO PREVENT FIRE OR ELECTRICAL SHOCK HAZARD, DO NOT EXPOSE THIS PRODUCT TO RAIN OR MOISTURE.**

This symbol indicates that this product incorporates double insulation between hazardous mains voltage and user accessible parts.

**CLASS 1  
LASER PRODUCT**

# Safety information

## Safety precautions

- Never open the cabinet under any circumstances. Any repairs or internal adjustments should be made only by a trained technician.
- Never operate this product with the cabinet removed.
- Do not use your System immediately after transporting it from a cold place to a warm place, as condensation may cause the system to malfunction.
- Keep your unit away from humid areas and abnormally hot places.
- Do not touch the player with wet hands. If any liquid enters the player cabinet, take the player to a trained technician for inspection.
- This compact disc player uses a laser to read the music on the disc. The laser mechanism corresponds to the cartridge and stylus of a record player. Although this product incorporates a laser pick-up lens, it is completely safe when operated according to directions.
- Discs rotate at high speed inside the player. Do not use damaged, warped, or cracked discs.
- Do not touch the pick-up lens which is located inside the disc compartment. To keep dust from collecting on the pick-up lens, do not leave the compartment door open for an extended period of time. If the lens becomes dirty, clean it with a soft brush, or use an air blower brush designed for camera lenses.
- The apparatus shall not be exposed to dripping or splashing and that no objects filled with liquids, such as vases, shall be placed on the apparatus.
- The ventilation should not be impeded by covering the ventilation opening with items, such as newspaper, tablecloths, curtains, etc.
- No naked flame sources, such as lighted candles, should be placed on the apparatus.
- Attention should be drawn to the environmental aspects of battery disposal.

## Important battery information

- Remove the batteries to avoid leakage if you do not use your remote control for more than one month.
- Discard leaky batteries immediately as leaking batteries may cause skin burns or other personal injuries. Dispose of batteries in the proper manner, according to provincial and local regulations.
- Any battery may leak electrolyte under the following circumstances:
  - if mixed with a different battery type,
  - if inserted incorrectly,
  - if all batteries are not replaced at the same time,
  - if disposed of in fire, or
  - if an attempt is made to charge a battery not intended to be recharged.
- **Please respect the environment!**  
Before throwing any batteries away, consult your distributor who may be able to take them back for specific recycling.

## Cautions

THIS PRODUCT UTILIZES A LASER. USE OF CONTROLS OR ADJUSTMENTS OR PERFORMANCE OF PROCEDURES OTHER THAN THOSE SPECIFIED HEREIN MAY RESULT IN HAZARDOUS RADIATION EXPOSURE. DO NOT OPEN COVERS AND DO NOT REPAIR YOURSELF. REFER SERVICING TO QUALIFIED PERSONNEL.

## Important safety instructions

1. Read these instructions.
2. Keep these instructions.
3. Heed all warnings.
4. Follow all instructions.
5. Do not use this apparatus near water.
6. Clean only with dry cloth.
7. Do not block any ventilation openings. Install in accordance with the manufacturer's instructions.
8. Do not install near any heat sources such as radiators, heat registers, stoves, or other apparatus (including amplifiers) that produce heat.
9. Do not defeat the safety purpose of the polarized or grounding-type plug. A polarized plug has two blades with one wider than the other. A grounding type plug has two blades and a third grounding prong. The wide blade or the third prong is provided for your safety. If the provided plug does not fit into your outlet, consult an electrician for replacement of the obsolete outlet.
10. Protect the power cord from being walked on or pinched particularly at plugs, convenience receptacles, and the point where they exit from the apparatus.
11. Only use attachments/accessories specified by the manufacturer.
12. Use only with the cart, stand, tripod, bracket, or table specified by the manufacturer, or sold with the apparatus. When a cart is used, use caution when moving the cart/apparatus combination to avoid injury from tip-over.
13. Unplug this apparatus during lightning storms or when unused for long periods of time.
14. Refer all servicing to qualified service personnel. Servicing is required when the apparatus has been damaged in any way, such as power-supply cord or plug is damaged, liquid has been spilled or objects have fallen into the apparatus, the apparatus has been exposed to rain or moisture, does not operate normally, or has been dropped.



EN

# Contents

## Safety information

|                               |   |
|-------------------------------|---|
| FCC information .....         | 2 |
| Ventilation                   |   |
| For your safety               |   |
| Technical specifications      |   |
| For your records              |   |
| Service information           |   |
| Safety precautions .....      | 3 |
| Important battery information |   |
| Cautions                      |   |
| Important safety instructions |   |

## Getting started

|                                       |   |
|---------------------------------------|---|
| Box contents .....                    | 5 |
| Things to consider before you connect |   |
| Discs you can use for recording       |   |
| Discs you can play                    |   |
| Don't infringe                        |   |
| Connecting your unit                  |   |

## Connections

|   |   |
|---|---|
| DVD/VCR + TV .....                              | 6 |
| DVD/VCR + TV + basic cable box                  |   |
| DVD/VCR + TV + satellite receiver .....         | 7 |
| DVD/VCR + TV + basic cable box + audio receiver |   |
| Other connection options .....                  | 8 |

## General controls

|                      |    |
|----------------------|----|
| Front panel .....    | 9  |
| Remote control ..... | 10 |

## Displays

|                          |    |
|--------------------------|----|
| Unit's display .....     | 11 |
| Screen menus and banners |    |

## Initial setup

|                                   |    |
|-----------------------------------|----|
| Turn on the TV and the unit ..... | 12 |
| Setting the clock                 |    |
| Searching for channels            |    |
| Searching for new channels .....  | 13 |

## Watching TV programs

|                            |    |
|----------------------------|----|
| Watching TV programs ..... | 14 |
|----------------------------|----|

## Watching images from connected devices

|  |    |
|--|----|
| Watching images from connected devices ..... | 14 |
|--|----|

## Recording

|  |    |
|--|----|
| VCR recording .....                          | 15 |
| Discs for recording .....                    | 16 |
| DVD recording                                |    |
| Copying DVD to tape                          |    |
| Copying tape to DVD                          |    |
| Watching one channel while recording another |    |
| Timer recordings .....                       | 17 |
| Review schedules timer recordings            |    |
| Edit scheduled timer recordings              |    |

## VCR playback

|                      |    |
|----------------------|----|
| Basic playback ..... | 18 |
| Advanced playback    |    |
| Rest counter         |    |
| Go to zero           |    |
| Audio channel        |    |
| Repeat               |    |
| Info banner          |    |

## DVD playback

|                          |    |
|--------------------------|----|
| Discs for playback ..... | 19 |
| Basic playback           |    |
| Info banner .....        | 20 |
| Advanced playback        |    |
| searching                |    |
| Repeat playback          |    |
| Bookmark                 |    |

## Recorded disc playback

|                           |    |
|---------------------------|----|
| Title menu .....          | 21 |
| Chapter menu              |    |
| Playing a chapter         |    |
| Record on a deleted title |    |
| Unfinalizing a disc       |    |

## Playback of other discs

|                     |    |
|---------------------|----|
| File browser .....  | 22 |
| Editing playlist    |    |
| Shuffle playback    |    |
| A-B repeat playback |    |

## Player menus

|                         |    |
|-------------------------|----|
| Live signal .....       | 23 |
| Play disc               |    |
| Play tape               |    |
| Timer recording         |    |
| Setup                   |    |
| TV channel setup        |    |
| Disc Operation          |    |
| Recording manager ..... | 24 |
| System                  |    |

## More information

|                       |    |
|-----------------------|----|
| Troubleshooting ..... | 26 |
| Maintenance .....     | 28 |
| Note                  |    |

## Getting started

### Box contents

EN

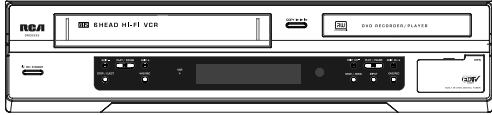

DVD/VCR player and recorder



1 set of audio video cables (RCA-type)



RF Coaxial cable

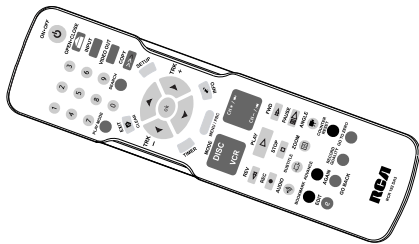

Remote control  
(with batteries)

### Things to consider before you connect

#### *Protect components from overheating*

- Do not block ventilation holes on any of the components. Arrange the components so that air can circulate freely.
- Do not stack components.
- When you place components in a stand, make sure you allow adequate ventilation.
- If you connect an audio receiver or amplifier, place the unit on the top shelf.

#### *Position cables properly to avoid audio interference*

- Insert each cable firmly into the designated jack.
- If you place components above the TV, route all cables down the side of the back of the TV instead of straight down the middle of the back of the TV.

### Discs you can use for recording

Refer to page 16 for details.

**IMPORTANT:** It is NOT possible to record content that is copy-protected. This is usually true for most pre-recorded DVD discs and most pre-recorded VHS tapes.

### Discs you can play

Refer to page 19 for details.

### Don't infringe

This product should only be used for the purposes for which it is sold, that is, entertainment, violating no copyright law. Any attempts to use this product for which it is not intended is unlawful and therefore not condoned by Thomson.

# Connections

## Connecting your unit

The RF coaxial cable supplied with this unit is only for passing the antenna signal to the TV.

1. To use your new DVD/VCR player and recorder, you **MUST** connect the unit to the TV with the supplied audio video cables (color-coded red, white and yellow) in addition to the antenna cable.
2. Turn on the TV and tune it to the correct Video Input Channel (if you do not know how to access the video input channel on your TV, refer to "Initial Setup" on page 12 for help). For more details about connecting to different types of equipment and connection possibilities (options A-E), refer to page 6-8.



These are the audio/video cables. The yellow cable carries the video signal, and the red and white cables carry the audio signal.

## Option A: DVD/VCR + TV

For your unit to work properly, you **must** follow the instructions below.

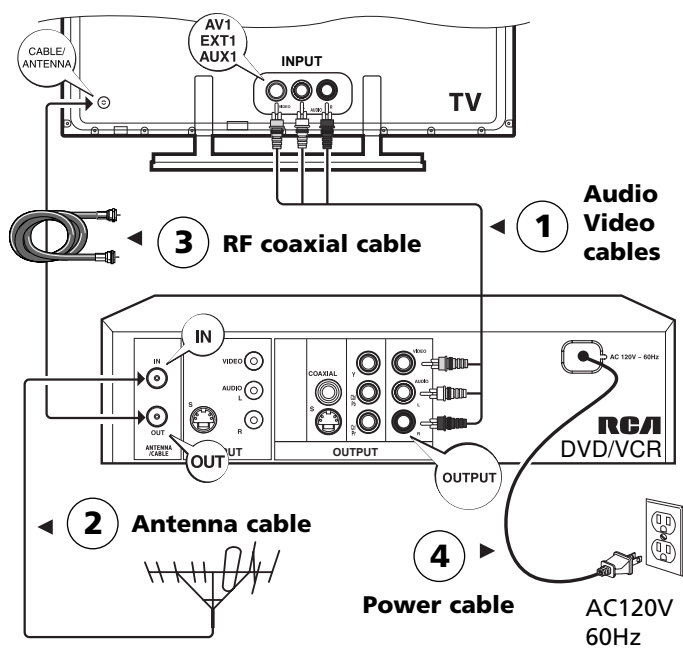

**1** Connect the included Audio/Video cables as shown. If your TV does not have AV inputs, you will need to buy an RF modulator (not provided). Please refer to page 8 of the user manual for more information.

**2** Connect your existing antenna cable (from antenna) to "ANTENNA IN".

**3** Connect the provided RF coaxial cable as shown.

**4** Connect the unit's AC power cable to a suitable wall outlet.

**5** Your unit is ready for use after the connections. Please read page 12 to start using the unit.

## Option B: DVD/VCR + TV + basic cable box

For your unit to work properly, you **must** follow the instructions below.

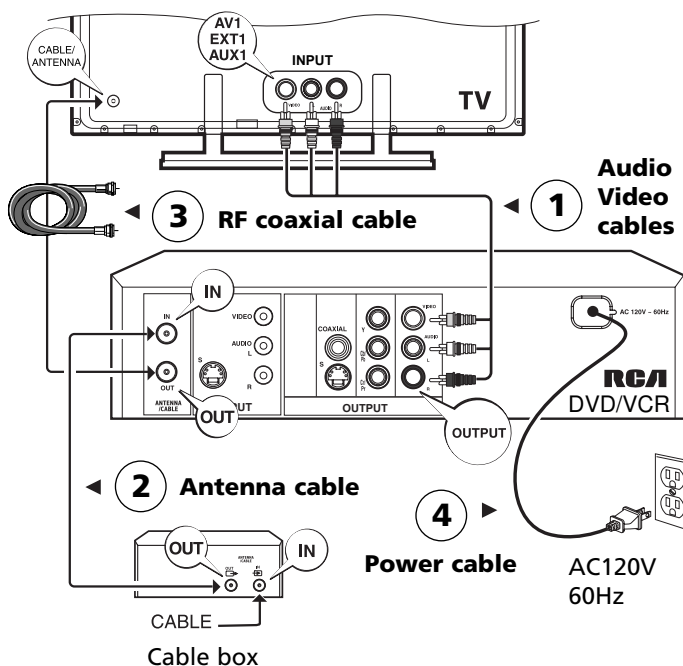

**1** Connect the included Audio/Video cables as shown. If your TV does not have AV inputs, you will need to buy an RF modulator (not provided). Please refer to page 8 of the user manual for more information.

**2** Connect your existing antenna cable (from cable box) to "ANTENNA IN".

**3** Connect the provided RF coaxial cable as shown.

**4** Connect the unit's AC power cable to a suitable wall outlet.

**5** Your unit is ready for use after the connections. Please read page 12 to start using the unit.

# Connections

## Option C: DVD/VCR + TV + *satellite receiver*

For your unit to work properly, you **must** follow the instructions below.

EN

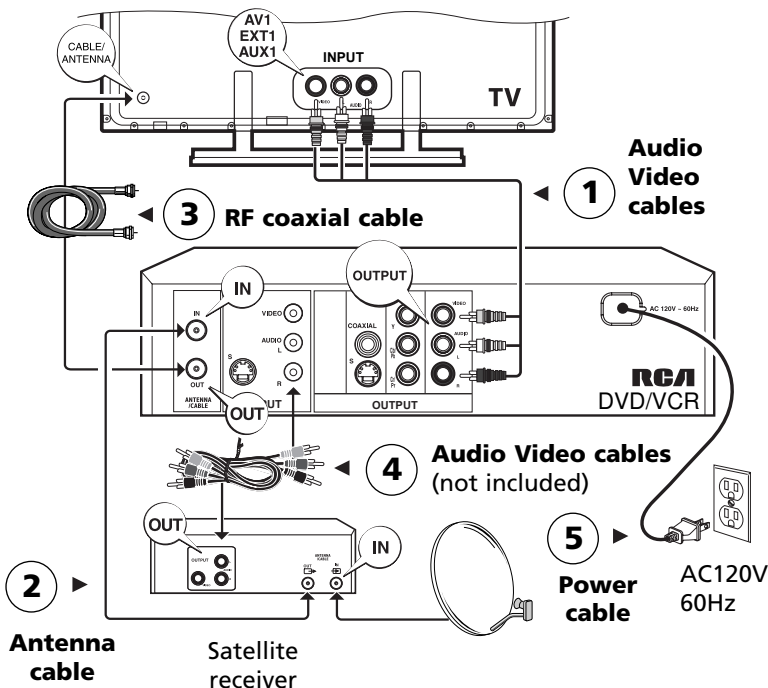

- 1 Connect the included Audio/Video cables as shown. If your TV does not have AV inputs, you will need to buy an RF modulator (not provided). Please refer to page 8 of the user manual for more information.
- 2 Connect your existing antenna cable (from satellite receiver) to "ANTENNA IN".
- 3 Connect the provided RF coaxial cable as shown.
- 4 Connect the audio cables as shown.
- 5 Connect the unit's AC power cable to a suitable wall outlet.
- 6 Your unit is ready for use after the connections. Please read page 12 to start using the unit.

## Option D: DVD/VCR + TV + *basic cable box* + *audio receiver*

For your unit to work properly, you **must** follow the instructions below.

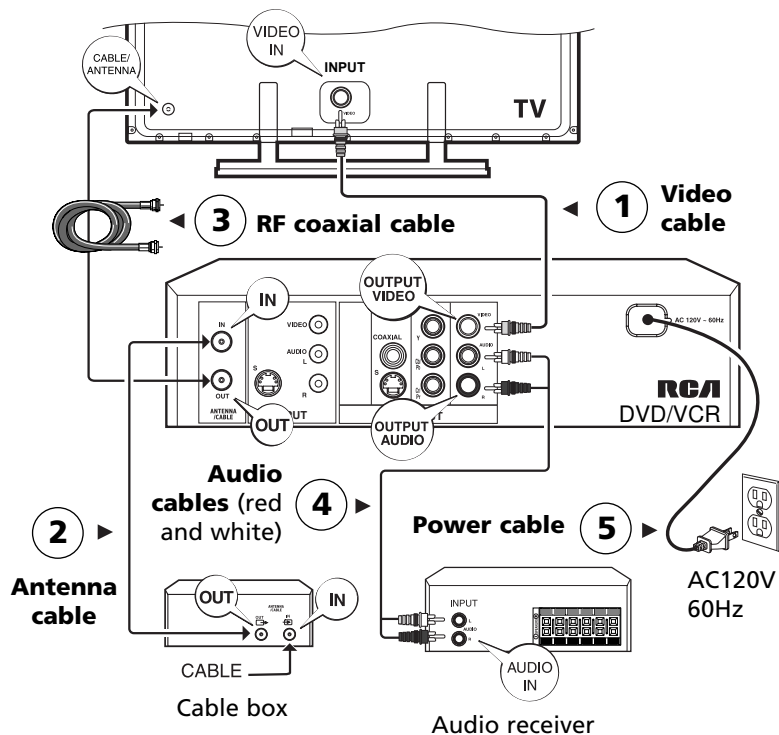

- 1 Connect the included Video cable as shown. If your TV does not have AV inputs, you will need to buy an RF modulator (not provided). Please refer to page 8 of the user manual for more information.
- 2 Connect your existing antenna cable (from cable box) to "ANTENNA IN".
- 3 Connect the provided RF coaxial cable as shown.
- 4 Connect the included audio cables as shown.
- 5 Connect the unit's AC power cable to a suitable wall outlet.
- 6 Your unit is ready for use after the connections. Please read page 12 to start using the unit.

Note: graphics are for representation only and may differ from your actual units.

# Connections

## Option E: DVD/VCR + TV + RF Modulator

If your TV does not have AV inputs but only single Antenna input jack, you will need to buy an RF modulator (not provided). Refer to below for connection details. With this connection, set your TV to channel 3 or 4 in order to view images from the RCA DVD/VCR recorder.

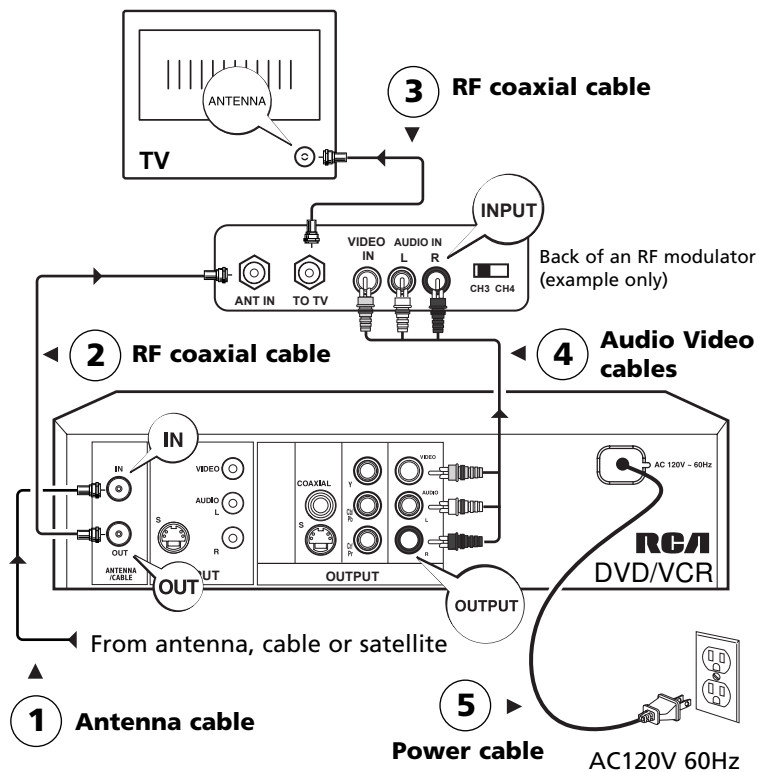

1 Connect the antenna cable (from antenna, cable box or satellite) as shown.

2 Connect the RF coaxial cable (from RCA DVD/VCR recorder to RF modulator) as shown.

3 Connect the provided RF coaxial cable (from RF modulator to TV) as shown.

4 Connect the included audio cables as shown.

5 Connect the unit's AC power cable to a suitable wall outlet.

6 Your unit is ready for use after the connections. Please read page 12 to start using the unit.

## Other connection options

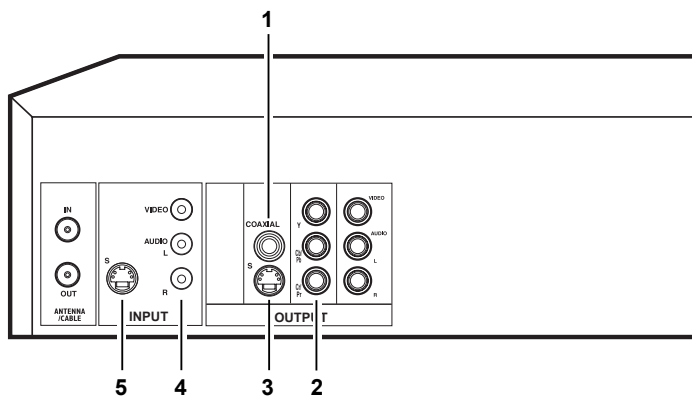

There are several ways in which you can incorporate your unit into an Audio-Video system. This depends on the sockets and other appliances you have. Sound and image quality depend to a large extent on the types of connections used.

### 1. Coaxial audio output (digital sound)

The digital sound of a DVD video disc when played is permanently available on the coaxial socket of your unit. Use this socket by connecting it to a decoder or Dolby Digital amplifier.

### 2. Component video outputs (Y, Pb, Pr) (YUV)

The Y, Pb, Pr sockets deliver an optimum image quality

due to the separation of the video signal into three separate components. To obtain the best image quality possible, use very high quality cables for connections. Your dealer can provide YUV cables that are sold together and come in the standard colour codes (red, green and blue) used for these types of sockets and cables.

If you use the Component sockets Y, Pb, Pr (also called YUV), you must configure the output video signal so that these sockets deliver either an interlaced YUV signal (component interlaced) or a progressive PS signal (component progressive) by pressing **VIDEO OUT** on the remote control. Do not forget to also connect the audio cables, because **Component cables only transmit images, and not sound.**

### 3. S-Video output

The S-Video jack provides better picture quality than a video jack (sometimes labeled VIDEO and color-coded yellow on TVs) because S-Video keeps the color part of the picture separate from the black and white part of the picture. An S-Video cable is required for connection with a TV.

Remember to connect the left and right audio cables or coaxial audio cable because S-Video cable carries only the picture signal, not the sound.



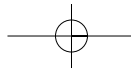

#### 4. AV input (INPUT)

These jacks receive audio and video from a compatible component, such as a satellite receiver. Another set of input jacks are on the front of the unit for temporarily connecting components such as a camcorder or a video game unit.

#### 5. S-Video input (INPUT)

If your satellite receiver or cable box has an S-VIDEO output jack, connect the S-VIDEO cable to this jack because it provides better picture quality than standard video (the yellow jack). Besides the S-Video input jack at the rear panel, there is another one on the front of the unit.

| Connections           | Video quality |
|-----------------------|---------------|
| Component (Y, Pb, Pr) | Best          |
| S-Video               | Better        |
| Video (yellow jack)   | Good          |

EN

## General controls

### Front panel

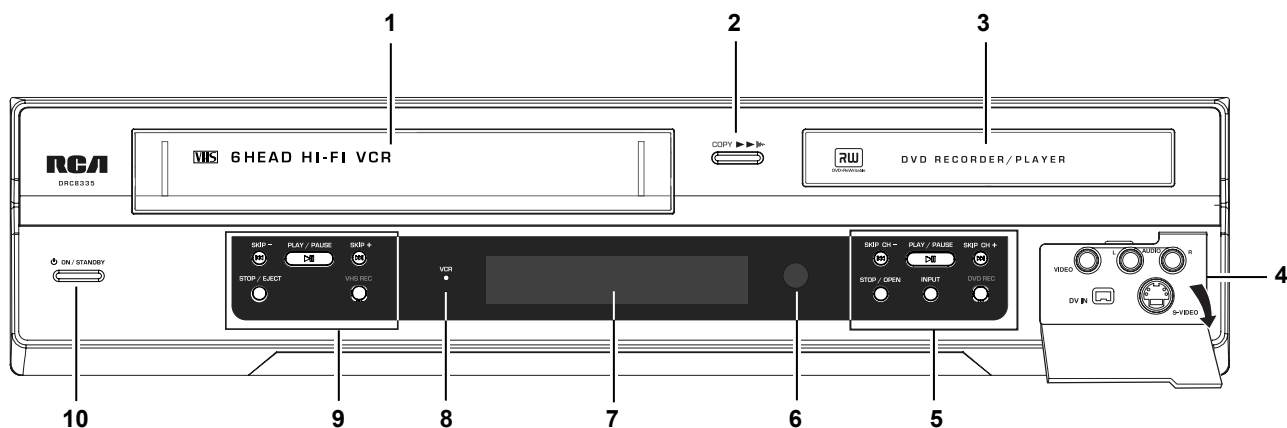

#### 1. VCR tape deck

#### 2. **COPY** – Shortcut key to transfer tapes (VHS) to discs (DVD±R/RW)

#### 3. DVD disc tray

#### 4. Front input jacks

- **INPUT AUDIO (L/R)** and **VIDEO** – To connect an external input with A/V cables.
- **S-VIDEO** – To connect an external input with S-video cable. S-video connection handles images only and not sound. Do not forget to connect the audio cables.
- **DV IN** – To connect an external input (e.g. DV camcorder) through a IEEE 1394 Firewire connection.

#### 5. DVD controls

- **SKIP CH –** or **SKIP CH +** – To go to the previous or next title, chapter or track on a disc.
- **PLAY/PAUSE** – To start disc playback. To pause recording or playback.
- **STOP/OPEN** – To stop playback or recording. To open or close the disc tray.
- **INPUT** – To select the audiovisual sources (appliances connected to the various jacks).
- **DV** – To view the appliance connected to **DV IN**.

**AV1/REAR** – To view the appliance connected to input jacks at the unit's back.

**AV2/Front** – To view the appliance connected to input jacks at the unit's front.

**TUNER** – To view TV signals from the antenna.

**DVD REC** – To start recording to a DVD±R/RW disc.

#### 6. Remote control sensor

#### 7. Display

#### 8. VCR indicator (turns on when VCR is in operation)

#### 9. VCR controls

**SKIP +/-** – To skip to the previous or next recording on the tape during playback.

**PLAY/PAUSE** – To start and pause tape playback.

**STOP/EJECT** – To stop tape playback. To eject the tape.

**VHS REC** – To start tape recording.

#### 10. **ON/STANDBY** – To turn the unit on or off (standby mode).

# General controls

## Remote control

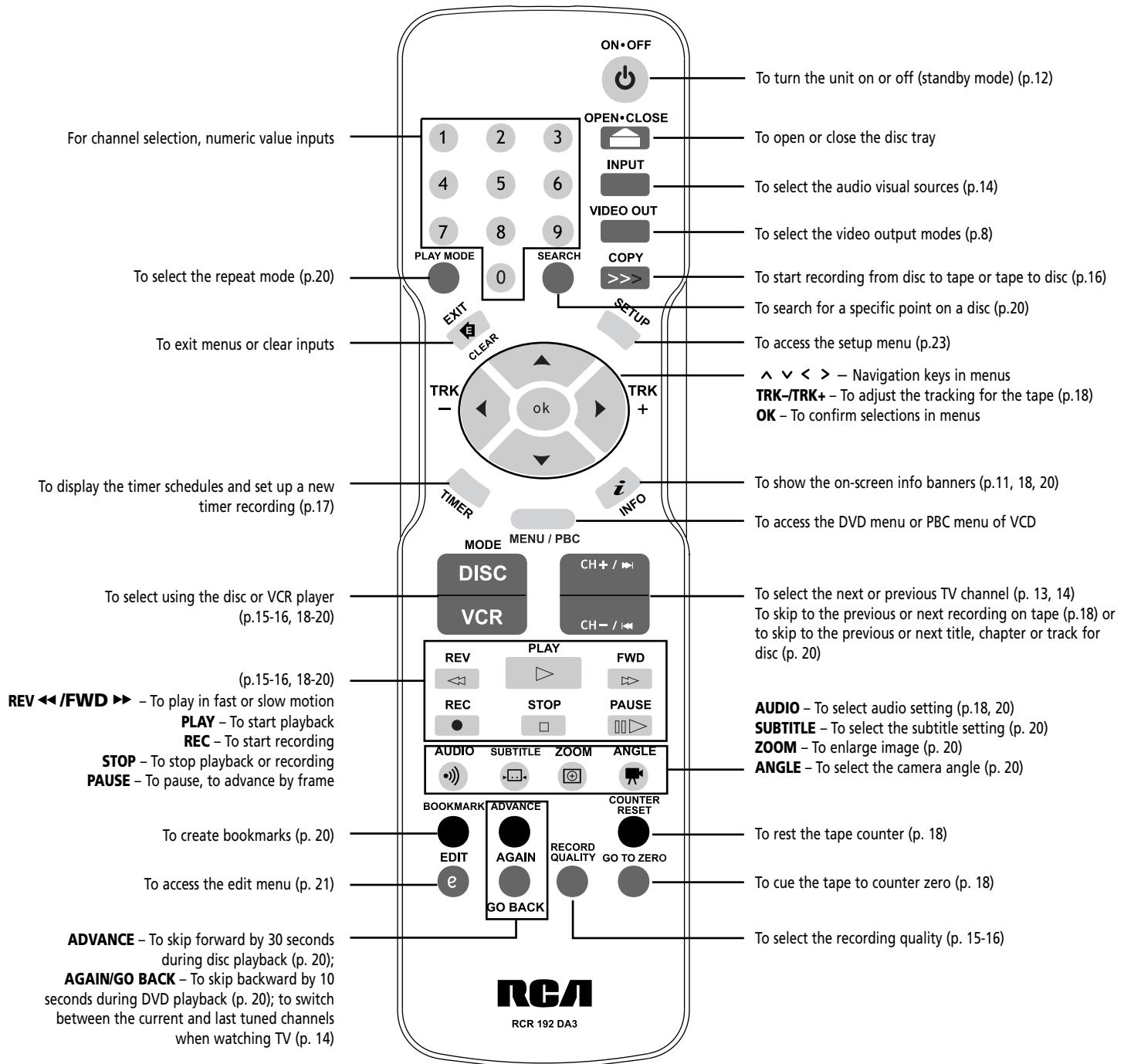

- Insert 2 batteries (AAA, LR03) at the back of the remote control prior to use.
- Point the remote control at the unit, not the TV, to operate. Make sure there is a clear path between the remote control and the unit, so the signal is not blocked.
- Refer to the relevant pages in the user manual for operation details as indicated in the parentheses.

# Displays

## Unit's display

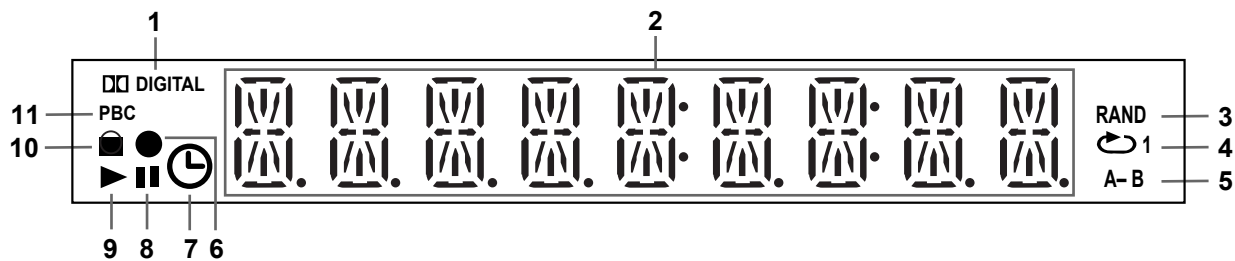

EN

1. Dolby digital sound is played
2. Playing information / time / counter or message
3. Random mode is selected
4. Repeat mode is selected
5. Repeat A-B mode is activated
6. Recording in progress
7. Timer recording is scheduled
8. Playback paused
9. Playback in progress
10. Disc locked by the rating function (parental lock)
11. VCD playback control mode is available

## Screen menus and banners

- **Disc menus** – each DVD video disc offers menus for accessing more disc features. The disc menu is usually displayed on the screen when a DVD disc is loaded. You can also, at any time, display the main menu of the disc by pressing **MENU/PBC**. Availability of some functions (e.g. angle, subtitle) depend on the disc's manufacturer.
- **Info banners** – while watching TV, playing a disc or tape, you can display or hide info banners by pressing **INFO**. The banners contain information of the current channel, disc or tape.

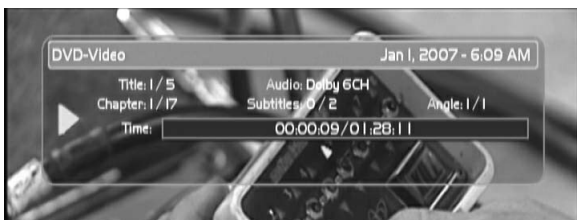

- **Action bars** – they appear at the bottom of the TV screen for accessing more functions while the unit is playing mp3, wma, jpeg, or audio CD discs. Action bars also appear in specific operations such as auto channel scan, setting up a timer recording etc. Highlight the icons in the action bars using the navigation keys ( < > ) and confirm selections by pressing **OK**.



- **Player menus** – the unit has functions that are not accessible using the remote control keys. Press **SETUP** to access the player menus. Move around in the menus using the navigation keys ( ^ v < > ) and confirm your selections by pressing **OK**.



- If a menu item or icon appears in "grey" it means that the function is not available.
- When this symbol ☹ is displayed, it indicates that the function you are requesting is not available or that the key used is incorrect.
- The screen saver may have been triggered if the unit is left idle, press **OK** to quit the screen saver mode.



## Initial setup

### Turn on the TV and the unit

1. Turn on the unit by pressing **ON/STANDBY** or **ON•OFF**.
2. Turn on the TV and select the AV input mode connected with the unit's output signal. To do so, you usually press the AV or INPUT button on the TV remote control until you get to the video input channel that matches how the DVD recorder is connected to the TV. When you are on the right channel, you can see the unit's player menu.

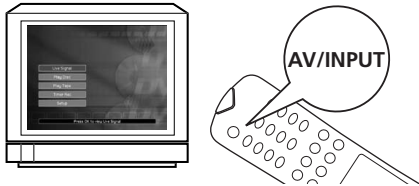

Since access to a TV's video input channel varies from one manufacturer to the next, it is difficult to provide specific instructions for your particular brand. Please refer to the user manual of your TV.



### Searching for channels

1. Press **SETUP** to access the player menus.
2. Press **^** or **v** to highlight "Setup" and then press **OK**.
3. Press **^** or **v** to highlight "TV Channel Setup" and then press **OK**.



4. Press **<** or **>** on the action bar at the bottom of the screen to highlight "Scan" and then press **OK**.

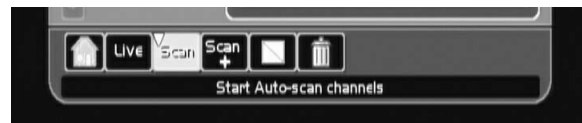

### Setting the clock

1. Press **SETUP** on the remote control to access the player menus.
2. Press **^** or **v** to highlight "Setup" and then press **OK**.
3. Press **^** or **v** to highlight "System" and then press **OK**.
4. Press **^** or **v** to highlight "Clock" and then press **OK**.
5. Highlight "Year", "Month", "Day" and "Time" by pressing **^** or **v**.
6. Press **OK** and then set the value by pressing **^** or **v**.
  - For the "Time" setting, press **<** or **>** to select among the hour, minute and AM/PM options before setting their values.
7. Press **OK** after the setting is done. Press **EXIT/CLEAR** to exit the clock setting menu.

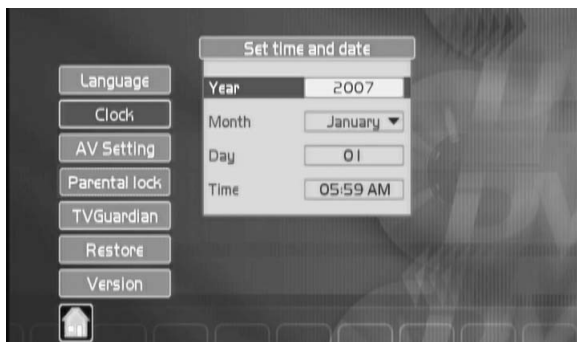

5. Select the input signal type, if necessary, between "Air" (if antenna is connected) and "Cable" (if cable is connected) and then press **OK**. Highlight "Yes" and then press **OK** to continue.

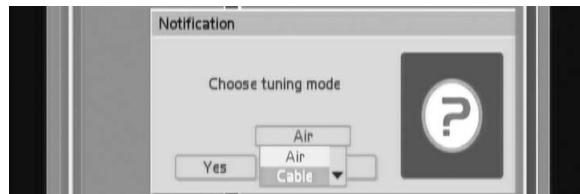

6. The scan operation will overwrite any existing channel table. Highlight "Yes" and then press **OK** to continue. Automatic channel search will begin.

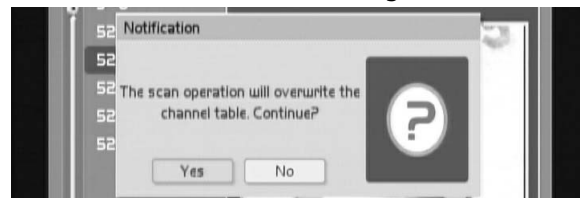

- When the channel search reaches 100%, press **OK**.

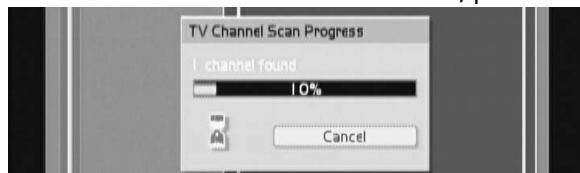

- If no channel list appears, check the ANTENNA/CABLE input jack to make sure the RF coaxial cable is properly connected.

## Initial setup

7. The channel list contains the channels you tune to when you press **^** or **v** on the remote control.

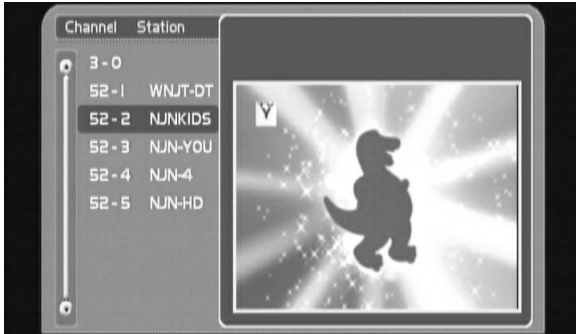

- Press **^** or **v** to highlight a channel in the channel list. Press **<** or **>** to select an icon on the action bar at the bottom of the screen. From the channel list screen, you can hide or delete channels you rarely watch by selecting (b) "Hide/Unhide" or (c) "Remove program" icon on the action bar and then press **OK**.

You will still be able to tune to the "hidden" channels directly by using the number buttons, but the unit will not tune to a "hidden" channel when you press **CH+** or **CH-**.

Removed channels cannot be accessed by pressing **CH+** or **CH-** or the number buttons unless a new channel search is done.

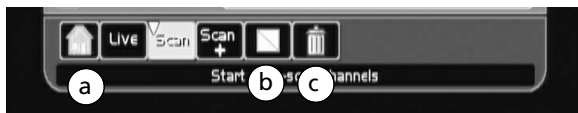

8. Highlight the (a) "Home" icon on the action bar and then press **OK** to return to the main menu.

## Searching for new channels

The channel list can be updated for new channels without altering the existing list.

- Press **SETUP** to access the player menus.
- Press **^** or **v** to highlight "Setup" and then press **OK**.
- Press **^** or **v** to highlight "TV Channel Setup" and then press **OK**.
- Press **<** or **>** on the action bar at the bottom of the screen to highlight "Scan+" and then press **OK**. Automatic channel search will begin.



5. The channel list will now contain the new channels (if any) at the end of the existing list, follow step 7 in Searching for channels to edit the channel list.

EN

## Watching TV programs

### Watching TV programs

In order to use the features of the unit, you will have to get used to turning on the unit to watch TV.

1. Turn on your TV set and unit. After a few seconds the main menu of the unit appears on the television screen.
2. The "Live signal" function is already highlighted. Press **OK** to tune to the last channel watched.
  - To display information on the current channel, press **INFO**.



3. To change channel:
  - On the remote control – press **CH+/CH-** or the number buttons to input the channel numbers (read note on the right for details).
  - On the unit – press **SKIP CH+/SKIP CH-**.

### When using the number buttons to change channel:

1. Input firstly the channel number.
2. Press **>**.
3. Input the index number. Input "000" for analog (NTSC) channels
4. Press **OK** to tune to the channel.

For example, to tune to channel 003-012, press "3", **>**, "1", "2" and **OK**.

If you only input the channel number and then press **OK**, the unit will perform channel search for all the channels start with the selected channel number (in the above example, all channels start with 003-XXX). The first channel of the selected channel number will be tuned to.

- When viewing ATSC broadcasts, press **INFO** and then **^** or **v** to select and display the information on the current channel.
- Press **AGAIN/GO BACK** to switch between the current and the last tuned channels when watching TV.



## Watching images from connected devices

### Watching images from connected devices

To select viewing a device connected to your unit (e.g. satellite receiver, camcorder), press **INPUT** on either the unit or remote control to show the action bar at the bottom of the screen. Select the input source (DV, AV1, AV2 or Tuner) by pressing **<** or **>** and then **OK**.

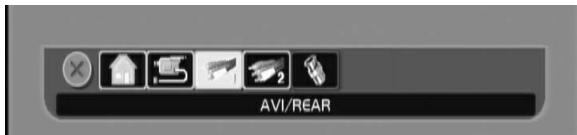

# Recording

## VCR recording

Make sure the VCR is selected with the VCR indicator turned ON when using the remote control to perform the below operations. If the indicator is off, press **VCR** on the remote control to activate the VCR.



Make sure the safety tab of the tape is in place. Recording is not possible if the safety tab is removed. If the safety tab is removed and you want to record, simply cover the hole with adhesive tape.



EN

1. Insert a recordable tape into the tape deck.
2. If necessary, change the tape speed by pressing **RECORD QUALITY** on the remote control. The selected tape speed shows briefly on the TV screen.
  - SP = Standard play, SLP = Super long play (around x2 to x3 the recording time as the tape indicates)
3. Refer to the instructions on page 14 to watch TV and change channel, or select viewing a device connected to your unit (e.g. camcorder).
4. Press **VHS REC** on the unit or **REC** on the remote control to start recording.

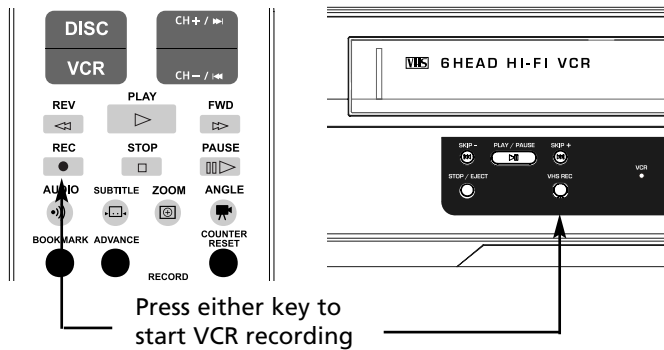





5. Press **PAUSE** to pause recording. Press **VHS REC** or **REC** to resume.
6. Press **STOP/EJECT** or **STOP** to stop recording.



# Recording

## Discs for recording

|                                 |   |
|---------------------------------|---|
| DVD+R 2.4x, 4x, 8x, 16x and 32x |  |
| DVD-R 2.4x, 4x, 8x, 16x and 32x |  |
| DVD+RW 2.4x, 4x and 8x          |  |
| DVD-RW 2.4x, 4x and 8x          |  |

- This recorder is not compatible with DVD-RAM, CD-R, or CD-RW and DVD+/- (dual layer) discs for recording.
- The first time you load a disc, the DVD recorder will format it. This should only take a few seconds.
- DVD±RW disc must be finalized (refer to DVD recording) after recording for playing in another DVD player. The DVD recorder automatically asks if you want to finalize a disc when it is finished recording.

Make sure the DVD is selected with the VCR indicator turned OFF when using the remote control to perform the below operations. If the indicator is on, press **DISC** on the remote control to activate the DVD.



## DVD recording

1. Load a DVD±R/RW on the disc tray.
2. Refer to the instructions on page 14 to watch TV and change channel, or select viewing a device connected to your unit (e.g. camcorder).
3. If necessary, change the recording quality by pressing **RECORD QUALITY** on the remote control. The selected recording quality shows briefly on the TV screen.
  - HQ (1 hour recording time), SP (2 hours), LP (3 hours), EP (4 hours), EP+ (7 hours), SLP (8 hours)
4. Press **DVD REC** on the unit or **REC** on the remote control to start recording.

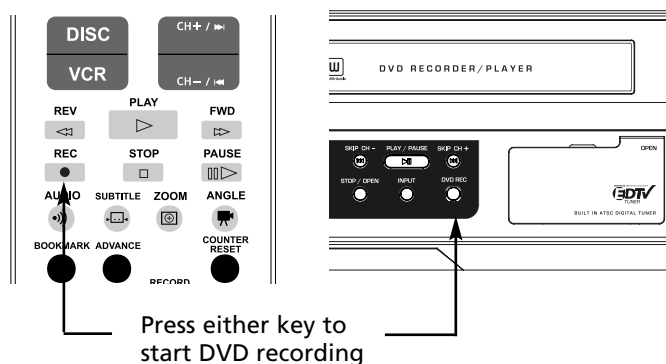

**One touch recording** – Press **DVD REC** on the unit or **REC** on the remote control again to select among Timer Rec 30 min, 60 min, 90 min, 120 min and OFF (as shown on the TV screen). Recording will stop automatically after the selected duration. The unit will keep on recording if OFF is selected or no one touch recording setting is made.

5. Press **PAUSE** to pause recording. Press **DVD REC** or **REC** to resume.
6. To stop recording, press **STOP**.
  - When you stop recording, the DVD recorder takes several seconds to save information to the disc. A still frame of the recording may appear on the screen before you are returned to TV viewing.
  - You will be asked to make the disc compatible when you unload the disc. If you want to play the disc on other DVD players, press **OK**. Otherwise, press **OPEN•CLOSE** to unload the disc.

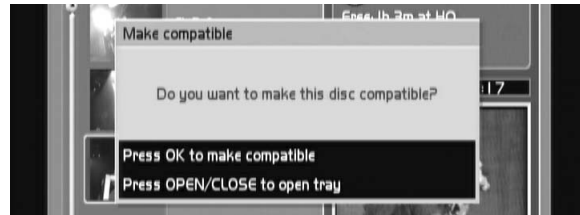

## Copying DVD to tape

1. Make sure you see the home page of the player menus (i.e. the menu starts with Live Signal, Play Disc...). If not, press **SETUP** to return to the home page.
  - For a recorded disc, highlight a title by pressing **^** or **v** on the title menu to copy only the selected title to the tape. Refer to page 21 for details.
2. Insert a tape into the tape deck.
3. Load the DVD you want to transfer to tape on the disc tray and start the playback.
4. Press **COPY >>>** to start copying.
5. Press **STOP** to stop copying.
  - It is NOT possible to record content that is copy-protected. This is usually true for most pre-recorded DVD discs and many pre-recorded VHS tapes.

## Copying tape to DVD

1. Make sure you see the home page of the player menus (i.e. the menu starts with Live Signal, Play Disc...). If not, press **SETUP** to return to the home page.
2. Load a DVD±R/RW on the disc tray.
3. Insert the tape you want to transfer to disc into the tape deck.
4. Press **COPY >>>** to start copying.
5. Press **STOP** to stop copying.

## Watching one channel while recording another

Make sure both audio/video cables and RF coaxial cable are connected. Carry out VCR or DVD recording as instructed on the previous two pages. Use the TV's remote control to switch to TV function instead of viewing images from the AV input channel connected with the unit's output signal. Change channel using the channel buttons on the TV's remote control.

If TV program is received via satellite receiver or cable box, this feature is not available. You cannot record one satellite or cable program and watch another satellite or cable program.





# Recording

## Timer recordings

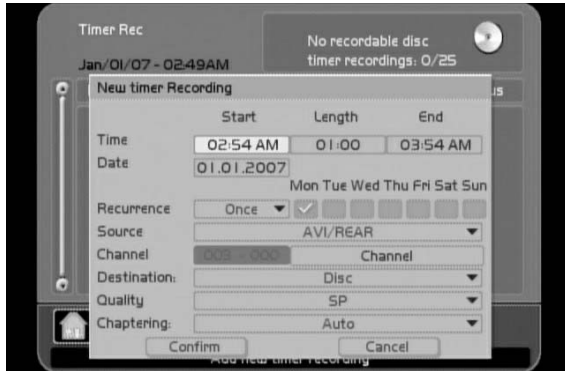
This feature allows you to schedule recordings from TV programming or components you have connected to the unit. At maximum, 25 timer recording schedules can be created. In order for Timer recordings to work, you must set the clock to the correct time and date.



1. Press **TIMER** and then **OK** on the remote control to add a new timer recording.
2. Press  $\wedge$   $\vee$   $\lt$   $\gt$  to navigate through the menu. When an input field (e.g. Date, Quality) is highlighted, press **OK** and then  $\wedge$  or  $\vee$  to set value (or input with numeric keys for numeric fields) and  $\lt$  or  $\gt$  to shift to the next field. When selection is made, press **OK** again. If an item appears in "grey", it means that the function is not available.
  - **Time** – select the start and end time or the length of the recording.
  - **Date** – select the date of the recording in MM.DD.YYYY format.
  - **Recurrence** – select the recurrence (once, daily or weekdays) of the recording. If "weekdays" is chosen, you may further select the days of the week (i.e. Mon - Sun) by pressing **OK** while highlighting the checkboxes under the desired weekdays. Recording will be repeated on the selected days.
  - **Source** – select the input jack from where the signal comes (AV1, AV2 or tuner).
  - **Channel** – select the TV channel of the recording if TV signal is selected in the Source field.
  - **Destination** – select the location (disc or tape) where the recording will be saved.
  - **Quality** – select a recording quality. For DVD: HQ (1 hour recording time), SP (2 hours), LP (3 hours), EP (4 hours), EP+ (7 hours), SLP (8 hours). For VCR: SP = standard play, SLP = super long play (around x2 to x3 the recording time as the tape indicates).
  - **Chaptering** – only available if destination is set as disc. Select the interval time to add chapter makers during DVD recording. Refer to page 21 for details on chapters.
3. Highlight "Confirm" and then press **OK** to save the new timer. Highlight "Cancel" and then press **OK** to exit without saving.

The timer recording icon  will display when there are schedules created in the list of timer recordings (refer to the next section  review the list). The icon continues to display until no schedule remains in the list.

## Review scheduled timer recordings

Press **TIMER** on the remote control to display the scheduled timer recordings.

EN

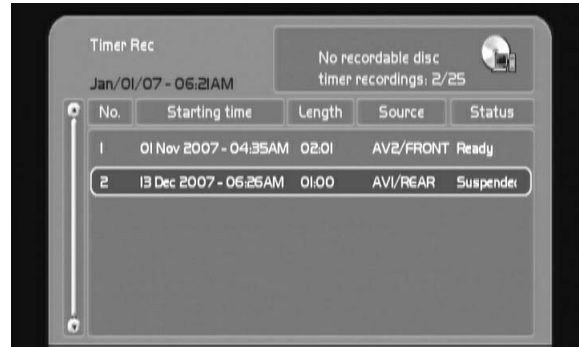

## Edit scheduled timer recordings

1. Press **TIMER** on the remote control to display the scheduled timer recordings. Press  $\wedge$  or  $\vee$  to highlight a scheduled timer recording.
2. Action bar appears at the bottom of the TV screen. Press  $\lt$  or  $\gt$  to highlight an icon and press **OK** to select.



- a. Returns to the main page of the player menu.
- b. Adds a new timer recording.
- c. Edits the currently highlighted timer recording.
- d. Changes the status (suspend or ready) of the highlighted timer recording. Suspended recording will not be carried out.
- e. Removes the highlighted timer recording.

## VCR playback

Make sure the VCR is selected with the VCR indicator turned ON when using the remote control to perform the below operations. If the indicator is off, press **VCR** on the remote control to activate the VCR.

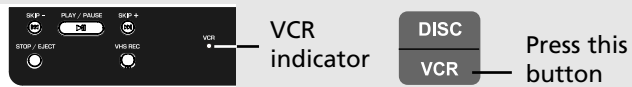

### Basic playback

1. Tune the TV to the AV channel connected with the unit.
2. Insert a tape in the tape deck.
3. Press **PLAY/PAUSE** (on the unit, under the tape deck) or **PLAY** (on the remote control) to start playback.
4. Press **STOP/EJECT** or **STOP** to stop playback.
5. Press **STOP/EJECT** or **STOP** again to eject the tape.

### Advanced playback

- **Quick search** – Press **REV ◀/FWD ▶▶** during playback to start backward or forward quick search. Press **PLAY** to resume normal playback.
- **Frame advance** – Press **PAUSE** to pause playback. Press **PAUSE** repeatedly to advance frame by frame. Press **PLAY** to resume normal playback.
- **Slow motion** – Press **PAUSE** and then **REV ◀/FWD ▶▶** to start backward or forward slow motion playback. Press **PLAY** to resume normal playback.
- **Skipping** – Press **◀** or **▶** during playback (or **SKIP +/-** on the unit) to skip to the previous or next recording on the tape.
- **Tracking** – Press **TRK -/+** repeatedly to remove any streaks from the picture, if necessary.

### Reset counter

Press **COUNTER RESET** on the remote control to set the counter back to 0.

### Go to zero

Press **GO TO ZERO** on the remote control to fast forward or rewind the tape to the point that you selected as the 0 point (above).

### Audio channel

Press **AUDIO** during playback to change the audio to one of the following: stereo, left channel only, right channel only or mono. Channels available depend on the recorded program.

### Repeat

Press **PLAYMODE** to select between repeat on and off. When repeat on is selected, the tape will be rewinded and played repeatedly when it comes to the end. When repeat mode is activated, all other playback operations will be disabled except the stop function.

### Info banner

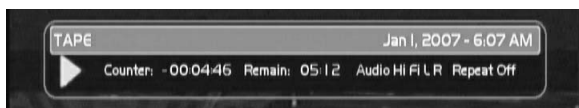

Press **INFO** to display or hide the info banner for checking the counter, playback time, audio setting and repeat mode.

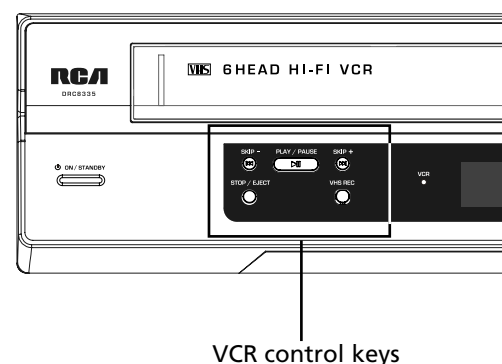
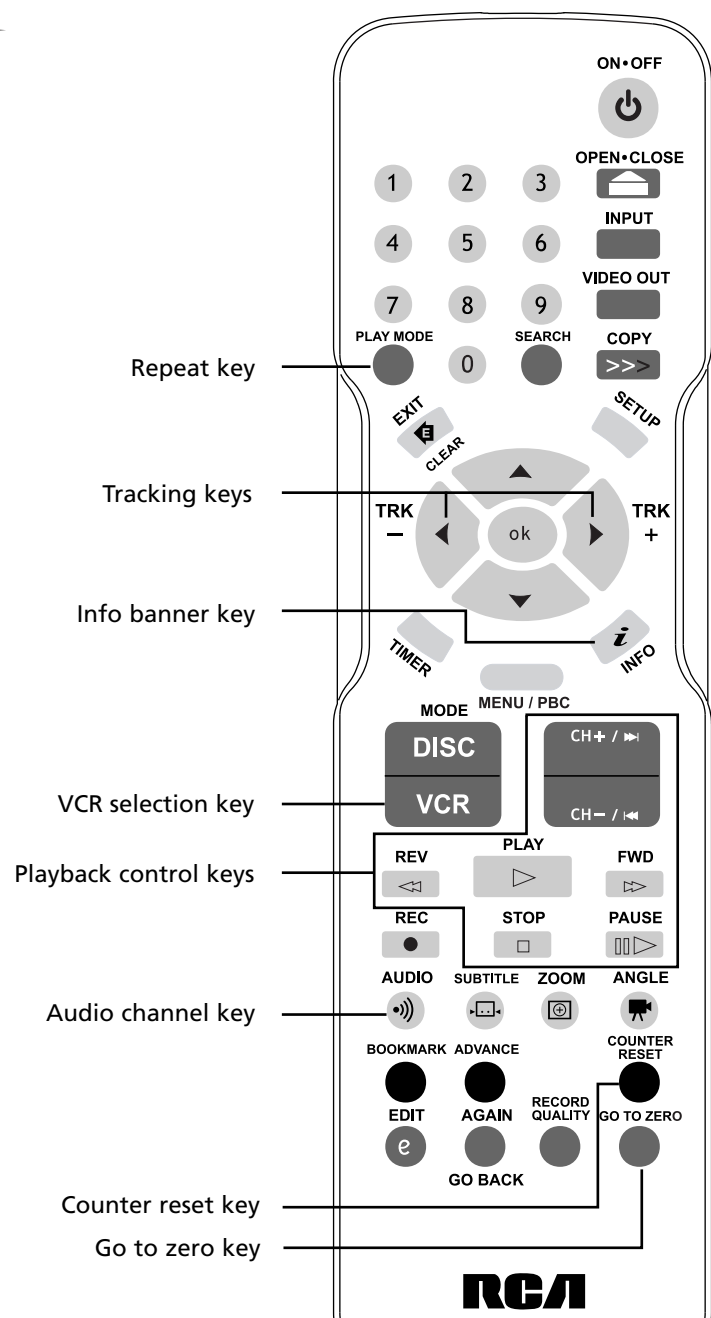

# DVD playback

## Discs for playback

|  |  |
|--|--|
| DVD Video discs with region code 1 or ALL                              |  |
| DVD±R/RW discs, DVD±R discs (the discs must be finalized for playback) |  |
| CDs (Audio CDs, CD-R, CD-RW, mp3, jpeg discs)                          |  |
| Video CD discs (VCD, SVCD)   |  |

- Discs for recording (DVD±R/RW) are not assigned region numbers.
- You cannot play the following types of discs: Laserdiscs, CD-I, CD-ROM (computer only discs), discs recorded using other broadcast standards (i.e. PAL or SECAM), or DVD-RAM discs.
- Some discs may not be compatible due to laser pickup and disc design.

Make sure the DVD is selected with the VCR indicator turned OFF when using the remote control to perform the below operations. If the indicator is on, press **DISC** on the remote control to activate the DVD.

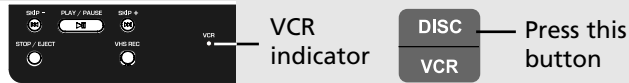

## Basic playback

1. Tune the TV to the AV channel connected with the unit.
  2. Press **STOP/OPEN** (on the unit) or **OPEN•CLOSE** (on the remote control) to open the disc tray.
  3. Insert a disc in the disc tray. Press **STOP/OPEN** (on the unit) or **OPEN•CLOSE** (on the remote control) to close the disc tray.
  4. Press **PLAY/PAUSE** (on the unit, under the disc tray) or **PLAY** (on the remote control) to start playback.
  5. Press **STOP/OPEN** (on the unit) or **STOP** (on the remote control) to stop playback.
  6. Press **STOP/OPEN** (on the unit) or **OPEN•CLOSE** (on the remote control) to open the disc tray.
- The unit remembers the stopped point on a disc. When the disc starts to play again, the unit picks up from the stopped point unless the disc is unloaded or the unit is unplugged, or the **STOP** key is pressed twice.

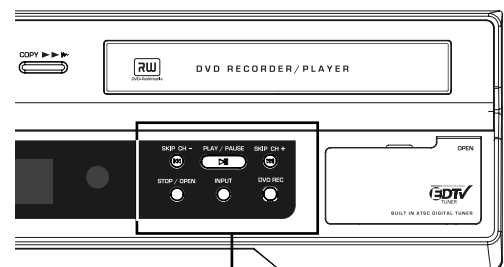
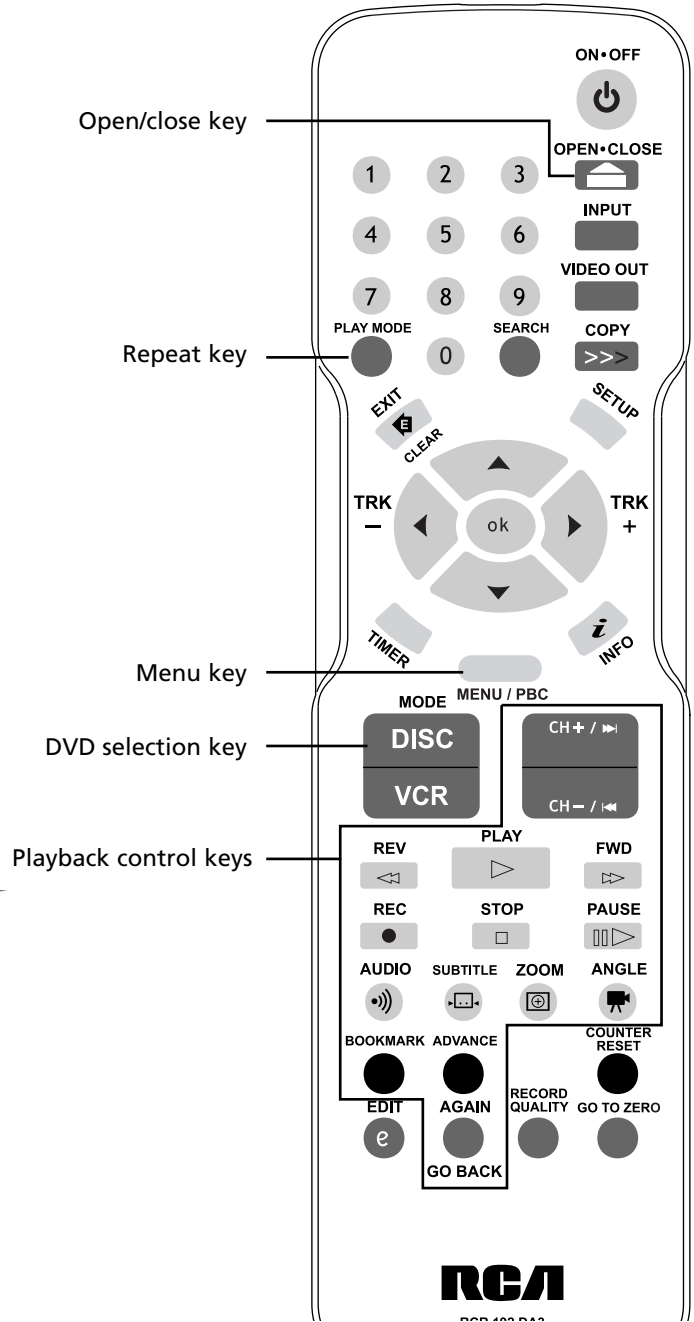

DVD control keys

EN

## DVD playback

Make sure the DVD is selected with the VCR indicator turned OFF when using the remote control to perform the below operations. If the indicator is on, press **DISC** on the remote control to activate the DVD.



### Info banner

Press **INFO** to display or hide the info banner for checking the playback time, audio, subtitle and angle settings.

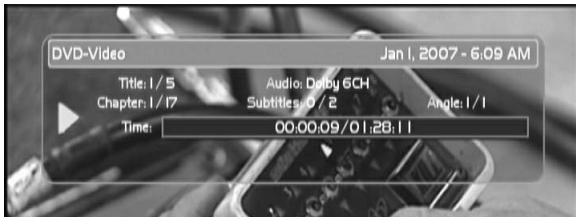

### Advanced playback

- **Quick search** – Press **REV** ◀/◀◀ or **FWD** ▶▶/▶ during playback (press one or more times to select speed). Press **PLAY** to resume normal playback.
- **Frame advance** – Press **PAUSE** to pause playback. Press **PAUSE** repeatedly to advance frame by frame. Press **PLAY** to resume normal playback.
- **Slow motion** – Press **PAUSE** and then **REV** ◀/◀◀ or **FWD** ▶▶/▶ during playback (press one or more times to select speed). Press **PLAY** to resume normal playback.
- **Skipping** – Press ◀◀ or ▶▶ (or **SKIP** ◀◀/▶▶ on the unit) to skip to the previous or next chapter or track on the disc.
- **Zoom** – Press **ZOOM** during playback (press one or more times to select zoom options: 1x, 2x, 4x and 1/2x). Move the enlarged image by pressing ^ or v < > to see a specific part of it. Press **ZOOM** several times to return to the original format.
- **Audio setting** – press **AUDIO** during playback to change audio setting by pressing ^ or v and then **OK**. Available setting options depend on the disc's manufacturer.
- **Subtitle setting** – press **SUBTITLE** during playback to change subtitle setting by pressing ^ or v and then **OK**. Available setting options depend on the disc's manufacturer.
- **Angle setting** – press **ANGLE** during playback to change angle setting by pressing ^ or v and then **OK**. Available setting options depend on the disc's manufacturer.
- **DVD menu** – press **MENU/PBC** to access the DVD disc menu or the PBC menu (if available) of VCD.
- **Advance and go back** – press **ADVANCE** to skip forward by 30 seconds or **AGAIN/GO BACK** to skip backward by 10 seconds. It may be helpful to skip commercials when watching TV recording. This function is available for a recorded disc only when it has been finalized.

### Searching

1. Press **SEARCH** during playback to access the search menu.
2. Press < or > to select among search by title, chapter or time.
3. Press ^ or v to select the value (or input with numeric keys) for the selected search parameter.
4. Press **OK** to go directly to the desired location on the disc.



### Repeat playback

Press **PLAYMODE** during playback to select among the repeat modes: chapter repeat, title repeat, all repeat, repeat A-B\* and repeat off. The selected repeat mode shows briefly on the TV screen.

\*A-B repeat lets you define a specific segment on the disc that you want to repeat.

1. Press **PLAYMODE** repeatedly to select repeat A-B mode.
2. During playback, press **OK** at the beginning point of the segment (the A point) that you want to repeat.
3. Go to the end of the segment you want to repeat. Then press **OK** to set the B point. Playback will be repeated between points A and B.
4. Press **PLAYMODE** to select repeat off mode to cancel A-B repeat.

### Bookmark

Bookmark lets you mark specific points on a disc for quick search and playback.

1. During playback, press **BOOKMARK** to show the bookmark menu on the TV screen.
2. Press ^ or v to highlight an empty bookmark and then **OK** to mark the specific point on the disc as a bookmark. Repeat this step for creating more bookmarks. Maximum five bookmarks can be created.

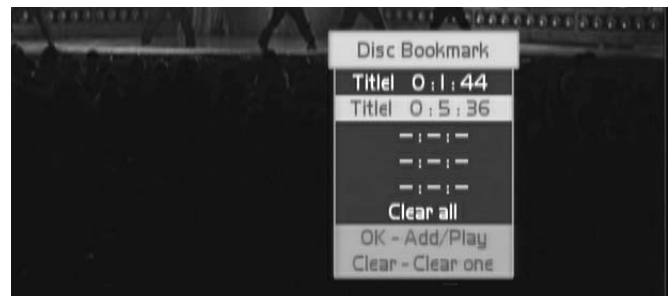

- To clear a bookmark, highlight an unwanted one and then press **EXIT/CLEAR**. Or select "Clear all" on the bookmark menu to remove all created bookmarks.
  - Bookmarks will also be cleared when the disc is unloaded.
3. To view the bookmarks, press ^ or v to highlight a bookmark and then press **OK** to go directly to the bookmarked point on a disc.

## Recorded disc playback

### Title menu

When a recorded non-finalized DVD±R or a DVD±RW disc is loaded and played. The following title menu shows on TV:



Press **^** or **v** to highlight a title and **<** or **>** to highlight an icon on the action bar at the bottom of the screen and press **OK** to select.

- Returns to the main page of the player menu.
- Starts playback of the highlighted title.
- Switches to chapter menu of the highlighted title.
  - Normally, video discs are divided into titles and titles are subdivided into chapters.
- Renames the highlighted title.
- Deletes the highlighted title.
- Protects/unprotects the highlighted title from deletion or modification.

### Chapter menu



When the chapter menu of a title is shown (refer to (c) in the title menu):

Press **^** or **v** to highlight a chapter and **<** or **>** to highlight an icon on the action bar at the bottom of the screen and press **OK** to select.

- Goes back to the title menu.
- Starts playback of the highlighted chapter.
- Hides or unhides the highlighted chapter (it is not possible to hide the first chapter of a title). Hidden chapters will not be played.
- Combines highlighted chapters.
- Combines all chapters in a title.

### Playing a chapter

When a chapter is played (refer to (b) in the chapter menu):



EN

Press **OK** to show the action bar, press **<** or **>** to highlight an icon on the action bar at the bottom of the screen and press **OK** to select.

- Hides the action bar.
- Returns to the chapter menu.
- Adds chapter mark.
- Selects the current image as thumbnail of the title.

### Record on a deleted title

The free disc space available after deleting a title on a DVD±RW disc can be recorded again. For details on deleting a title, refer to Title menu on the same page.



- From the title menu, press **^** or **v** to highlight a deleted title and **<** or **>** to highlight the record icon (red dot) on the action bar at the bottom of the screen.
- Press **OK** to mark the free disc space for recording. New DVD recording will start from the marked space instead of the end of the disc.
  - New recording on the free disc space must not exceed the original size or length of the deleted title.
  - Timer recording will automatically search for the most suitable disc location for recording, no matter if the disc space is at the end of the disc or from a deleted title.

### Unfinalizing a disc

For a finalized DVD±RW disc, press **EDIT** on the remote control may unfinalize the disc for further recording and editing. You may also go to "Disc Oper" in the player menus to unfinalize a disc, refer to page 23 for details.



## Playback of other discs

### File browser

A file browser shows on the TV screen when a disc with any of the following file types is loaded.

- mp3 or wma (audio)
- jpeg (picture)
- mpeg2 and mpeg1 (video)

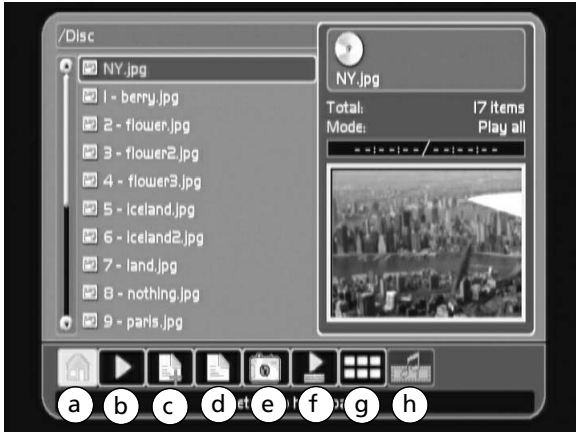

Press  $\wedge$  or  $\vee$  to highlight a folder or file. Press  $\leftarrow$  or  $\rightarrow$  to highlight an icon on the action bar at the bottom of the screen and press **OK** to select.

- Returns to the main page of the player menu.
- Starts playback of the highlighted file (or open the highlighted folder).
- Adds the highlighted file in the playlist.
- Views and edits the playlist. Refer to Editing playlist.
- Filters the files on the disc according to audio, video, picture or all types.
- Selects the playback mode including combinations of repeat and shuffle playback. Shuffle playback is only available for audio CDs, jpeg or mp3/wma discs. Playback will be in random order when shuffle playback is activated.
- Shows files in thumbnail view (only applicable to picture files).



- Starts picture slideshow with music. To start playing audio files in the playlist or current folder (if playlist contains no audio files) with pictures in the playlist.

When viewing jpeg images, press **ANGLE** or  $\wedge$   $\vee$   $\leftarrow$   $\rightarrow$  to rotate the images.



### Editing playlist

Press  $\wedge$  or  $\vee$  to highlight a file in the playlist. Press  $\leftarrow$  or  $\rightarrow$  to highlight an icon on the action bar at the bottom of the menu and press **OK** to select.

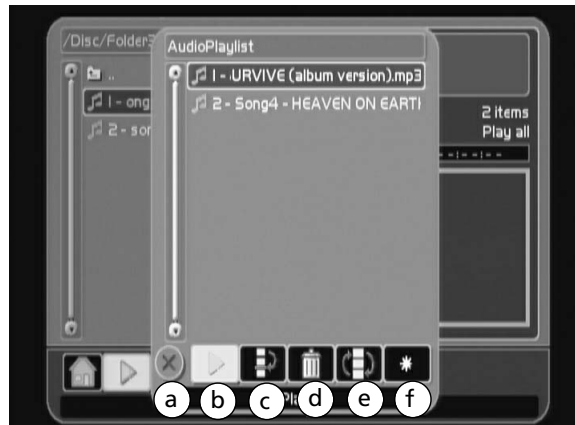

- Hides the playlist.
- Starts playback of the highlighted file.
- Moves the highlighted file.
- Deletes the highlighted file.
- Mixes the order of the files in the playlist.
- Clears all files in the playlist.

## Player menus

The player menus show when the unit is just turned on or when **SETUP** is pressed. Navigate through the menus using the navigation keys ( ^ v < > ) and confirm your selections by pressing **OK**.



### Live signal

Select this option to view the live TV program of the selected channel.

### Play disc

Select this option to view loaded disc in the unit. This has the same function as you press the **PLAY** button of the DVD player. Refer to page 19 for details.

### Play tape

Select this option to view loaded tape in the unit. This has the same function as you press the **PLAY** button of the VCR. Refer to page 18 for details.

### Timer rec

Select this option to access the timer recording menu. This has the same function as you press the **TIMER** button. Refer to page 17 for details.

### Setup

Select this option to access more functions of the player. The sub-menus are as the followings:



- TV Channel Setup
- Disc Oper ————— Format Disc  
Finalize  
Rename Disc Label
- Recording Manager ——— DVD Quality  
DVD Auto Chapter  
TAPE Quality
- System ————— Language  
Clock  
AV Setting  
Parental Lock  
TV Guardian  
Restore  
Version

EN

### TV Channel Setup

Refer to page 12 for details.

### Disc Oper

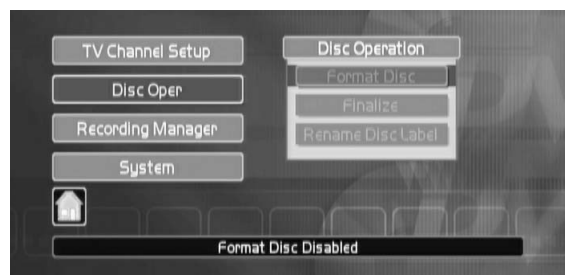

**Format Disc** – You may be required to format your DVD±R/RW before using. All existing content on the disc will be erased after formatting.

**Finalize** – To close the disc session. This option will change as “Unfinalize” if a finalized DVD±RW disc is loaded. You may unfinalize the disc for further recording.

You need to finalize a DVD±RW to make it compatible with other DVD players.



**Rename Disc Label** – To change the name of the disc. Press ^ v < > to navigate through the rename menu and press **OK** to confirm selections.

# Player menus

## Recording Manager



**DVD Quality** – To select the DVD±RW recording quality. The higher the quality, the shorter is the recordable time.

- HQ (1 hour), SP (2 hours), LP (3 hours), EP (4 hours), EP+ (7 hours), SLP (8 hours) (Estimation based on single-layered 4.7GB blank disc)

**DVD Auto Chapter** – To select the interval time to add automatic chapter markers during DVD recording. Refer to page 21 for details on chapters.

- Auto (5 minutes for HQ, SP, LP and EP recording, 10 minutes for EP+ and SLP recording), 5 minutes, 10 minutes, 15 minutes and off.

**TAPE Quality** – SP = standard play, SLP = super long play (around x2 to x3 the recording time as the tape indicates).

## System

**Language** – To change the default languages for OSD (on-screen display), DVD menu, DVD Audio and DVD Subtitles. If the disc does not contain the language you have chosen, the disc's default language is automatically selected.

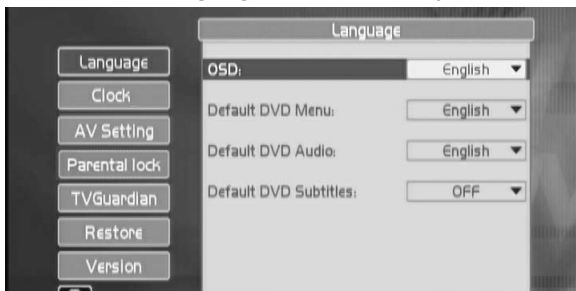

**Clock** – Refer to page 12 for details.

**AV Setting** – To change the digital output and TV shape settings.

- Digital output: RAW or PCM
- TV shape: 4:3 Letterbox, 4:3 Pan scan and 16:9

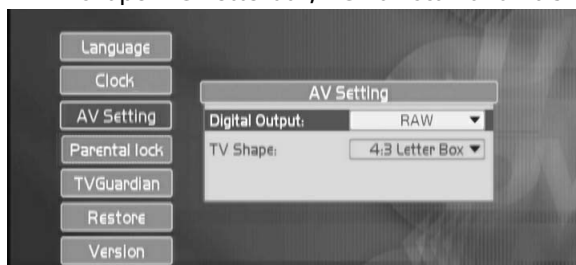

You may experience different screen sizes when receiving ATSC signals. Change the TV shape setting for optimal viewing.



## Parental lock

**DVD** – This function enables you to restrict access to certain DVDs whose content may be deemed unsuitable for your children. Viewing is not possible unless a password that you have chosen is entered. The rating system ranks the ratings from 1 to 8 (1 is considered material that is least offensive and 8 is considered the most offensive).

In order for the ratings to be enforced, the unit must be locked and the disc you are playing must contain a movie (or a title) that is rated.



To change the rating level:

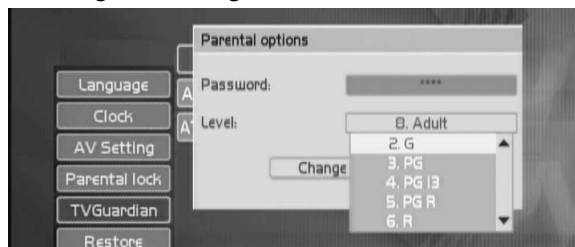

1. Highlight "Level" and then press **OK**.
2. Select a level by pressing **^** or **v** and then press **OK**. If a password has already been created, you must enter the correct password with the numeric keys before you can change the rating level.

To change the password:

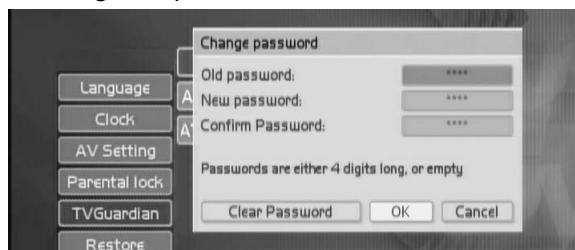

1. Highlight "Change password" and then press **OK**.
2. Enter the old password and new password with the numeric keys. If you are using this feature for the first time, no old password is required.
3. Select "OK" on the menu and then press **OK**.

**ATSC Region 1 and ATSC Region 2** – ATSC digital television broadcast includes information about parental ratings. This can either be applied to a complete channel, or to a single program. You can change the parental ratings by pressing **OK** against the desired rating level. A padlock icon tells you whether or not a rating level is locked. Password is required when you change the ratings. The password is the same as you have created in the DVD rating menu.

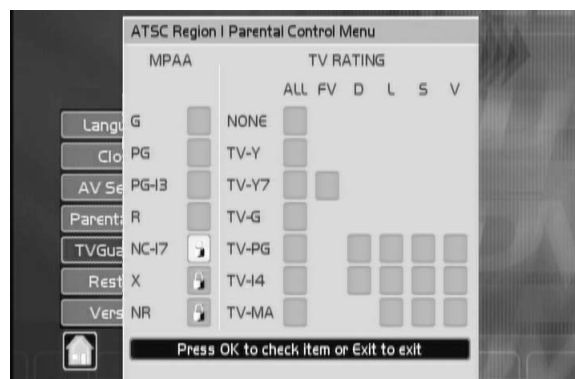



## Player menus

**TV Guardian** – TVGuardian (TVG) filters out objectionable language monitoring the closed captioning (CC) information contained on the DVD disc. When objectionable words or phrases are detected, TVGuardian mutes the audio and displays more appropriate “profanity free” phrases. The TVGuardian technology also offers various levels of filtering and adjustable with simple on-screen menus. For more information, visit [www.TVGuardian.com](http://www.TVGuardian.com).

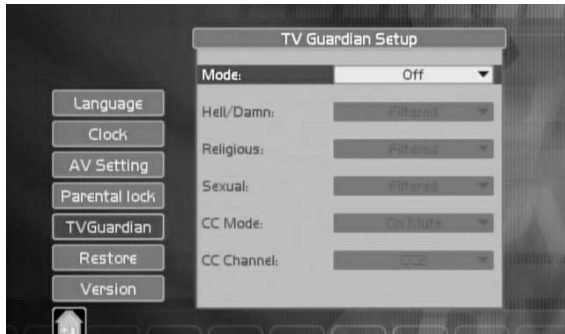

### Setting TVGuardian:

- **Mode:**
  - Off (no filtering), Tolerant (filters only the most offensive foul language), Moderate (increased standards for language filtering), Strict (filters out all common offensive language)
- **Word Subset Filtering:**
  - Hell/Damn (filters out variations of “Damn” and “Hell”), Religious (filters out references to deity), Sexual (filters sexually explicit language)
- **CC Mode:**
  - Off (captions are never displayed), On Mute (Default, captions are displayed when offensive language is being filtered), On Always (captions are displayed continually)
- **CC Channel:**
  - To select between CC1 and CC2 (default). To use the TVG captioning features while watching a DVD movie, your television must be capable of displaying closed captions. Make sure that your TV CC channel is set to the same CC channel as the unit.

**Restore** – To reset all settings to factory defaults.

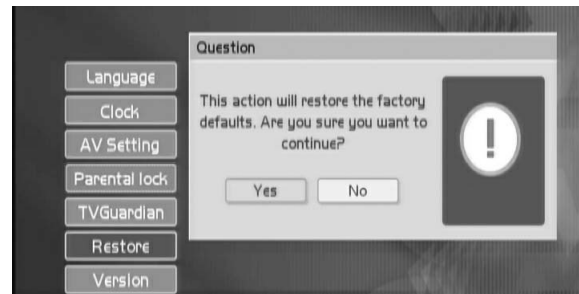

EN

**Version** – To display the firmware version of the unit.

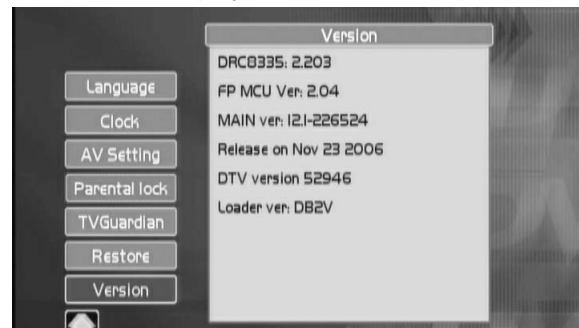

## More information

### Troubleshooting

Most problems you encounter with your product can be corrected by consulting the following troubleshooting list. If you still have problems or need additional help, visit [www.rcaaudiovideo.com](http://www.rcaaudiovideo.com).

#### General Problems

##### Unit will not work (locks up)

- Press and hold the **ON/STANDBY** button for about 10 seconds to reset the unit.
- Try unplugging the AC power cord and plugging it back in.

##### No power

- Plug in the unit. Make sure both ends of the AC power cord are securely plugged into the unit and into an AC outlet.
- Make sure you have plugged it into a working outlet and/or a power strip that is turned on.
- Do not plug the unit into an outlet that is operated by a wall switch.

##### No picture (or TV displays "Unusable Signal" or "Insufficient Video Signal")

- Turn on the TV.
- Tune your TV to the Video Input Channel that corresponds to the jacks you used to connect the TV to the unit.
- The unit may be in progressive scan video mode. Press the VIDEO OUT button to select the available choices. Try playing the disc again. Some, but not all, High Definition Televisions (HDTVs) and multimedia monitors use progressive scan.
- Make sure your unit is connected properly.
- If you connected a satellite receiver or a cable box, make sure it is turned on.

##### A screen saver appears on the TV

- The unit is equipped with a screen saver that appears on the TV after it has been idle for several minutes. To make it disappear, press any button on the remote control.

##### The menu is displayed in a foreign language

- The OSD menu is set to that language. Follow these steps to change the language: 1) Highlight the fifth item from the player menus and then press **OK**. 2) Highlight the fourth item in the sub-menu and then press **OK**. 3) Highlight the first item in the sub-menu and then press **OK**. 4) The first item in the language menu could change the OSD language.

##### I forgot my password

- Enter "9688" as your password, this is the default password. Make sure to change it to a new one and lock the unit again before you turn it off. Store your password in a safe place.

#### DVD Problems

##### Disc will not eject

- When you put a disc into the player, the player may take up to 15 seconds to read the disc and determine the disc type. You will not be able to eject the disc during this time. Wait 15 seconds and try again.
- Turn the unit off and on and try it again.
- Try unplugging the AC power cord and plugging it back in.

##### Disc will not play

- Many problems encountered when playing (or recording) a disc are related to the wide variation in disc quality due to the large number of brands and manufacturers. We highly recommend using discs from a reputable manufacturer. If you encounter problems with one brand, please try another brand.
- Insert a disc with the label side facing up.
- Check the type of disc you put into the player. This player only plays DVD video discs, Video CDs (VCD and SVCD), audio CDs, and CDs with true mp3, and/or JPEG files, or WMA files. mp3 files that have been converted to MPX files (or similar types of files) will not be recognized by the unit. If you try to play an incompatible disc type, *Bad Disc* appears on the front of the unit.
- Both the unit and pre-recorded DVD movie discs are coded by region. If the regional codes do not match, the disc cannot be played. This unit is Region No. 1 for North America. Region coding is not applicable to discs you use to record.
- If you are playing a Multisession CD, you might not have closed the session before ejecting it from your computer. Close the session and try the disc again.
- If you are trying to play a DVD±R/RW disc you recorded in this unit in another DVD player, the DVD player may not support DVD±R/RW discs. Also, if it is a DVD±R disc, make sure you finalize it.
- DVD-RAM and CD-RAM discs cannot be played on this unit.
- If the disc appears to be playing but you do not see a picture (or Unusable Signal or Insufficient Video Signal appears on the screen), make sure the TV is tuned to the correct Video Input Channel for how you connected it to the unit. Refer to page 12 for details.
- If you are trying to play a disc that was recorded on a PC, it must have been recorded using a compatible video format. This product plays DVD video (MPEG2), Video CDs (MPEG1), audio CDs, or data discs (CD-R, CD-RW) with jpeg pictures, mp3s, or WMA files.

##### Play starts, but then stops immediately

- The disc is dirty. Clean it.
- Condensation has formed in the unit. Allow it to dry out.

## More information

### The picture is distorted and/or fuzzy, or "jumps" during disc playback

- The disc might be damaged or scratched. Try another disc.
- It is normal for some distortion to appear during forward or reverse scan.
- The disc might be dirty. Clean it.
- Some discs have defects that cause them to jump from one scene to the next.
- The unit may be in progressive scan video mode. Press the VIDEO OUT button to toggle the available choices. Try playing the disc again. Some, but not all High Definition Televisions (HDTVs) and multimedia monitors use progressive scan.
- If you have a progressive scan TV connected, a slight jumping of the signal is normal when you first play a DVD disc. A more detailed explanation follows: If you have a progressive scan TV connected to the DVD recorder via the COMPONENT jacks (Y, Pb, Pr), the DVD recorder automatically switches between progressive scan and regular interlace because progressive scan is only available when you play DVD discs. As the signal is converted from interlace to progressive (and vice versa), the recorder resynchronizes the signal. Depending upon your TV, this resynchronization process might cause a slight "jump" in the picture when you start playing a DVD disc and again when you return to watching TV.

### No sound or distorted sound

- Make sure your unit is connected properly. Make sure all cables are securely inserted into the appropriate jacks.
- Turn your TV to its Video Input Channel.
- Sound is muted when you are using search features (fast forward, reverse, frame advance, etc.).
- If coaxial audio output is used, make sure the digital output setting (PCM or RAW) in the player menu is correctly selected.
- If you connected an audio receiver to the unit, make sure you chose the correct input setting on the receiver.

### Cannot advance, forward or reverse scan through a movie

- Some discs have sections that prohibit rapid scanning, or title and chapter skip.
- You cannot advance through the opening credits and warning information that appear at the beginning of DVD movies because the disc is programmed to prohibit that action.

### Subtitle and/or audio language is not the one selected from the initial setting

- If the subtitle and/or audio language does not exist on the disc, the disc's priority language will be selected instead. Press the **SUBTITLE** or **AUDIO** buttons to access the available settings, and press **OK** to select them.

### Desired angle cannot be changed

- Most discs do not have the multi-camera angle system, and some discs only have multiple angles during certain parts of the movie.

### Picture is too tall and thin or too short and wide

- Change the TV Display in the AV setting menu. You may experience different screen sizes when receiving ATSC signals. Change the TV shape setting for optimal viewing.

### Recording Problems

#### Not enough space on the DVD+R or DVD+RW disc

- To get more recording time, you can change the Recording Quality setting. If it is a DVD±RW disc, you can delete some titles to create more space.

EN

#### Will not record

- You cannot record content that is copy-protected and copy DVD movies by connecting a DVD player to the unit.
- Make sure you have inserted a DVD±R/RW disc. You cannot record on DVD-RAM, or any CD discs.
- Many problems encountered when recording (or playing) disc are related to the wide variation in disc quality due to the large number of brands and manufacturers. We highly recommend using discs from a reputable manufacturer. If you encounter problems with one brand of disc, please try another brand.

#### mp3 files problems

The following recommendations cannot be taken as a guarantee that the unit will play mp3 recordings, or as an assurance of sound quality. Certain technologies and methods for mp3 file recording on CD-R discs prevent optimal playback of these files on your product.

- Make sure the file is a true mp3 file. You can only play true mp3 files in the unit — some products use software to compress mp3 files and convert them to other formats such as MPX. Your unit will not recognize or play MPX files or other types of converted mp3 files. Also, if the mp3 file is copy protected from a secure download site, it may not play.
- When naming mp3 files, do not exceed 12 characters, and enter .mp3 as the file extension. When using a general name format of: Title.mp3, make sure the title is 8 characters or less, do not use spaces, and do not use special characters (such as, =, +, /, %, &, etc.).
- Whatever the real recording capacity of the CD-R, do not use more than 630MB of recording space on the disc.
- Use a decompression transfer rate of at least 128 kb/sec (kilobits/second) when recording mp3 files. Sound quality with mp3 files basically depends on the rate of compression you choose. Getting audio CD quality sound requires an analog/digital sampling rate, that is conversion to mp3 format, of at least 128 kb/sec and up to 160 kb/sec. However, choosing higher rates like 192 kb/sec or more, only rarely give even better sound quality. Conversely, files with sampling rates below 128 kb/sec will not be played.

#### Cannot get to DVD recorder's main menu

- Press the STOP button until the main menu appears or press the left arrow button to return to the previous menu. If that does not work, remove the mp3 disc from the disc tray.

#### Cannot make the Info Display appear

- The Info Display is only available when playing DVD discs, Video CDs, and watching TV. It does not appear when viewing files in browser mode.

## More information

### *VCR problems*

#### **No picture or snowy picture**

- Turn on the TV.
- Make sure your unit is connected properly, and tune your TV to the Video Input Channel that corresponds to the jacks you used to connect the TV to the unit.
- If you connected a satellite receiver or a cable box, make sure it is turned on.
- Some snow or streaks are normal during search, stop action, frame advance, and slow-motion playback.
- Adjust the tracking by pressing the TRK+/- buttons during tape playback.
- The tape may be worn out or of poor quality.

#### **Tape will not play**

- Make sure your unit is connected properly, and tune your TV to the Video Input Channel that corresponds to the jacks you used to connect the TV to the unit.
- Try ejecting the tape and reinserting it.
- Make sure the tape is not broken.
- Make sure the unit is not in pause mode. Press PAUSE or PLAY to return to normal playback.

#### **Time counter disappears during searching**

- This is normal if the tape reaches a section where there is nothing recorded on it.
- Try ejecting the tape and reinserting it.

#### **Tape will not record**

- Make sure there is a recordable tape in the unit.
- Make sure the tape's safety tab is intact and has not been removed.

### *Timer recordings problems*

- Make sure the clock is set and the time is correct.
- Make sure you set up the timer recording correctly.
- If you are recording from a satellite receiver or cable box, make sure they are turned on and tuned to the desired channel when it is time for the recording to start. Also, if you used audio/video or S-Video cables to connect your satellite receiver or cable box to the DVD recorder, tune the unit to the corresponding Video Input Channel by pressing the INPUT button on the remote control.

### *Remote control problems*

#### **Remote will not work**

- Insert new batteries in the remote.
- Operate the remote control at a distance of no more than 20 feet.
- Remove any obstacles between the remote and the unit or other component. If your unit is in an entertainment cabinet, the glass doors might obstruct the remote control from operating the DVD recorder. Open the doors.

## Maintenance

For safety reasons, when cleaning the cabinet be sure to disconnect the AC power cord from the AC outlet.

- Do not use benzene, thinner, or other solvents for cleaning.
- Wipe the cabinet with a soft cloth.

#### Formation of Condensation

- Due to sharp changes in temperature and humidity, condensation may form if warm air comes in contact with any cold parts inside the player.
- When condensation forms inside the player, the player may not operate correctly. If this occurs, leave the player at room temperature until the inside of the player becomes dry and operational.
- If condensation forms on a disc, wipe the disc with a soft, dry cloth by moving the cloth from the center hole toward the outer edge.

#### Handling Discs

- Do not touch the disc's signal surfaces. Hold by the edges or by one edge and the hole in the center.
- Do not affix labels or adhesive tape to label surfaces. Don't scratch or damage the label.
- Do not use damaged (cracked or warped) discs.

## Note

FCC Regulations state that unauthorized changes or modifications to this equipment may void the user's authority to operate it.

This DVD Recorder is designed and manufactured to respond to the Region Management Information. If the Region number of a DVD disc does not correspond to the Region number of this DVD Recorder this DVD Recorder cannot play the disc. The Region number for this DVD Recorder is Region No 1.

This device is protected by U.S. patent numbers 4,631,603 and 4,577,216 and 4,819,098 and other intellectual property rights. The use of Macrovision's copy protection technology in the device must be authorized by Macrovision and is intended for home and other limited pay-per-view uses only, unless otherwise authorized in writing by Macrovision. Reverse engineering or disassembly is prohibited.

 Dolby and the double-D symbol are trademarks of Dolby Laboratories. Manufactured under License from Dolby Laboratories.

The descriptions and characteristics given in this document are given as a general indication and not as a guarantee. In order to provide the highest quality product possible, we reserve the right to make any improvement or modification without prior notice. The English version serves as the final reference on all products and operational details should any discrepancies arise in other languages.

# Información de Seguridad

## Información FCC

Este dispositivo cumple con la Parte 15 de los Reglamentos FCC.

La operación está sujeta a la siguientes dos condiciones: (1) este dispositivo no puede causar interferencia dañina, y (2) este dispositivo debe aceptar cualquier interferencia recibida, incluyendo interferencia que puede causar una operación no deseada. De acuerdo con los requerimientos FCC, los cambios o modificaciones que no sean específicamente aprobados por Thomson Inc. podrían invalidar la autoridad del usuario para operar este producto. Este dispositivo genera y usa energía de frecuencias de radio (RF), y si no es instalado y usado adecuadamente, este equipo puede causar interferencia a la recepción de radio y televisión.

Si este equipo causa interferencia a la recepción de radio o televisión (lo cual usted puede determinar desconectando la unidad), trate de corregir la interferencia mediante una o más de las siguientes medidas:

- Reoriente la antena receptora (es decir, la antena de radio o televisión que está "recibiendo" la interferencia).
- Mueva la unidad lejos del equipo que está recibiendo interferencia.
- Conecte la unidad en una toma de corriente de pared diferente de manera que la unidad y el equipo que están recibiendo interferencia estén en diferentes circuitos eléctricos.

Si estas medidas no eliminan la interferencia, por favor consulte a su distribuidor o a un técnico experimentado en radio/televisión para sugerencias adicionales. También, la Comisión Federal de Comunicaciones ha preparado un manual de ayuda, "Cómo Identificar y Resolver Problemas de Interferencia de Radio". Este manual está disponible de la Oficina de Impresos de los EE.UU., Washington, DC 20402. Por favor especifique el número de artículo 004-000-00345-4 al ordenar copias.

El producto cumple con las Reglas DHHS 21 CFR Subcapítulo J aplicables a la fecha de manufactura.

## Ventilación

Deberá proporcionar ventilación adecuada a este producto. Asegúrese que haya un espacio adecuado alrededor de la Grabadora de discos DVD de modo de brindar el flujo de aire necesario para la ventilación. Vea el diagrama.

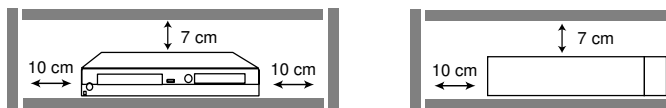

## Para su Seguridad

La clavija de corriente CA está polarizada (una cuchilla es más ancha que la otra) y sólo se adapta a tomas de corriente CA de una manera. Si la clavija no encaja dentro de la toma de corriente por completo, voltee la clavija y trate de insertarla de la otra forma.

Si aun no encaja, contacte a un electricista calificado para cambiar la toma de corriente, o use una diferente. No intente pasar por alto esta característica de seguridad.

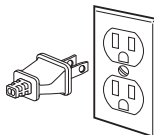

La clavija es usada como el dispositivo de desconexión, deberá permanecer en condiciones operativas y no deberá ser obstruida durante el uso para el que está diseñada. Para desconectar el aparato completamente del suministro eléctrico, la clavija del aparato deberá desconectarse completamente de la toma de corriente.

**PRECAUCION: PARA EVITAR CHOQUE ELECTRICO, HAGA COINCIDIR LA CUCHILLA ANCHA DE LA CLAVIJA CON LA RANURA ANCHA, COMPLETAMENTE INSERTADA.**

## Especificación Técnica

Producto: Reproductor y grabadora DVD/VCR

Marca: RCA

Modelo: DRC8335

Suministro de Energía: 120 V ~ 60 Hz

Consumo de Energía: 40 Watts

## Para su Registro

En el caso de requerir servicio, usted puede necesitar tanto el número de modelo como el número de serie. En el espacio a continuación, registre la fecha y lugar de compra, y el número de serie:

Modelo No.

Control Remoto No.

Fecha de Compra

Lugar de Compra

No de Serie

## Información de Servicio

Este producto deberá recibir servicio sólo por aquellos especialmente capacitados en técnicas de servicio apropiadas. Para instrucciones sobre cómo obtener servicio, consulte la garantía incluida en esta Guía.



**ADVERTENCIA: PARA PREVENIR FUEGO O SHOCK ELÉCTRICO, NO EXPONGA EL PRODUCTO A LLUVIA O HUMEDAD.**

Este símbolo indica que este producto incorpora un aislamiento doble entre los peligrosos voltajes principales y las piezas accesibles al usuario.

**PRODUCTO LÁSER  
CLASE 1**

# Información de Seguridad

## Precauciones de seguridad

- Nunca abra el gabinete bajo ninguna circunstancia. Cualesquier reparaciones o ajustes internos deberán ser efectuados solamente por un técnico especializado.
- Advertencia: nunca opere este producto con el gabinete removido
- No use su sistema inmediatamente después de transportarlo de un lugar frío a uno cálido, ya que la condensación puede causar que el sistema funcione mal.
- Mantenga su unidad lejos de áreas húmedas y de sitios anormalmente calientes.
- No toque el reproductor con manos húmedas. Si algún líquido entra en el gabinete del reproductor, lleve el reproductor para inspección a un técnico calificado.
- Este reproductor de discos compactos usa un láser para leer la música en el disco. El mecanismo láser corresponde a la aguja y cartucho de una grabadora reproductora. Aunque este producto incorpora un lente que levanta el láser, es completamente seguro cuando es operado de acuerdo a las instrucciones.
- Los discos giran a alta velocidad dentro del reproductor. No use discos dañados, combados, o agrietados.
- No toque el lente que está ubicado dentro del compartimiento del disco. Para evitar que se acumule polvo en el lente, no deje la puerta del compartimiento abierta por un periodo de tiempo largo. Si el lente se ensucia, límpielo con un pincel suave, o use un pincel soplador de aire diseñado para lentes de cámara.
- El aparato no deberá ser expuesto a goteos o salpicaduras y no se deberán colocar sobre el aparato objetos que contengan líquidos, tales como floreros.
- Distancias mínimas alrededor del aparato para suficiente ventilación.
- No se deberá impedir la ventilación cubriendo la apertura de ventilación con elementos, tales como periódico, manteles, cortinas, etc.
- No se deberán colocar fuentes de flama abierta, tales como velas encendidas en el aparato.
- Se deberá prestar atención a los aspectos ambientales de eliminación de baterías.

## Información importante sobre las Baterías

- Retire las baterías para evitar derrames si usted no usa su control remoto por más de un mes.
- Elimine las baterías con fugas inmediatamente ya que las baterías con derrames pueden causar quemaduras de la piel u otras lesiones personales. Elimine las baterías de la manera apropiada, de conformidad con las regulaciones estatal y local.
- Cualquier batería puede derramar electrolito bajo las circunstancias siguientes:
  - si se mezclan con un tipo de baterías diferente,
  - si se insertan incorrectamente,
  - si todas las baterías no son reemplazadas al mismo tiempo,
  - si son eliminadas en el fuego, o,
  - si se hace un intento de cargar una batería no diseñada para ser recargada.
- **Respeto al medioambiente!** Antes de tirar cualquier pila consulte con su distribuidor quien puede disponer de ellas para su reciclaje.

## Instrucciones de seguridad importantes

1. Lea estas instrucciones.
2. Guarde estas instrucciones.
3. Tenga en cuenta todas las advertencias.
4. Siga todas las instrucciones.
5. No utilice el aparato cerca del agua.
6. Límpielo sólo con un trapo seco.
7. No bloquee ninguno de las aberturas de ventilación. Instale el aparato de conformidad con las instrucciones del fabricante.
8. No instale el aparato cerca de ninguna fuente de calor, como por ejemplo: radiadores, registros térmicos, estufas u otros aparatos (incluidos los amplificadores) que produzcan calor.
9. No ignore el propósito de seguridad del enchufe polarizado o con descarga a tierra. El enchufe polarizado tiene dos patas, una más ancha que la otra. El enchufe con descarga a tierra tiene dos patas y una tercera clavija para la descarga a tierra. La pata ancha o la tercera clavija existen para su seguridad. Si el enchufe proporcionado no encaja en su tomacorriente, consulte con un electricista para reemplazar el tomacorriente obsoleto.
10. Evite pisar o doblar el cable de alimentación, especialmente en los enchufes, los tomacorrientes y el punto en que salen del aparato.
11. Utilice sólo los aditamentos/ accesorios especificados por el fabricante.
12. Utilice sólo con el carro, el soporte, el trípode o la mesa especificados por el fabricante o que se venden con el aparato. Cuando utilice el carro, tenga la precaución al mover el carro con el aparato, para evitar lesiones por caídas.
13. Desenchufe el aparato durante tormentas eléctricas o cuando no lo utilice durante períodos de tiempo prolongados.
14. Remita el mantenimiento al personal de servicio calificado. El mantenimiento es necesario cuando se ha dañado el aparato de algún modo, como por ejemplo: cuando se deteriora el cable de alimentación o el enchufe, se ha derramado líquido sobre el aparato o se han caído objetos dentro del mismo, el aparato ha sido expuesto a la lluvia o a la humedad, no funciona de manera normal o se cayó.



## Precaución

ESTE PRODUCTO UTILIZA UN DISPOSITIVO LÁSER. EL USO DE CONTROLES O AJUSTES O LA EJECUCIÓN DE PROCEDIMIENTOS DISTINTOS A LOS AQUÍ ESPECIFICADOS PUEDE DAR LUGAR A UN PELIGROSO CONTACTO CON RADIACIÓN. NO RETIRE LAS CUBIERTAS NI REPARE POR SÍ MISMO. SÓLO EL PERSONAL CALIFICADO DEBERÁ REPARAR ESTA UNIDAD.

This Class B digital apparatus complies with Canadian ICES-003.  
Cet appareil numérique de la class B est conforme à la norme du NMB-003 du Canada

# Contenido

## Información de seguridad

|   |   |
|---|---|
| Información FCC .....                     | 2 |
| Ventilación                               |   |
| Para su seguridad                         |   |
| Especificaciones técnicas                 |   |
| Para sus registros                        |   |
| Información de servicio                   |   |
| Precauciones de seguridad .....           | 3 |
| Información importante sobre las baterías |   |
| Precauciones                              |   |
| Instrucciones de seguridad importantes    |   |

## Para comenzar

|   |   |
|---|---|
| Contenidos de la caja .....                   | 5 |
| Cosas a considerar antes de que usted conecte |   |
| Discos que usted puede usar para grabar       |   |
| Discos que usted puede reproducir             |   |
| No infracción                                 |   |
| Conexión a su unidad                          |   |

## Conexiones

|   |   |
|---|---|
| DVD/VCR + TV .....  | 6 |
| DVD/VCR + TV + convertidor de cable básico                        |   |
| DVD/VCR + TV + receptor satelital .....                           | 7 |
| DVD/VCR + TV + convertidor de cable básico +<br>receptor de audio |   |
| Otras opciones de conexión .....                                  | 8 |

## Controles generales

|                      |    |
|----------------------|----|
| Panel frontal .....  | 9  |
| Control remoto ..... | 10 |

## Visualizaciones

|                             |    |
|-----------------------------|----|
| Pantalla de la unidad ..... | 11 |
| Menús en pantalla y avisos  |    |

## Configuración inicial

|                                  |    |
|----------------------------------|----|
| Encienda la TV y la unidad ..... | 12 |
| Ajuste del reloj                 |    |
| Búsqueda de canales              |    |
| Búsqueda de nuevos canales ..... | 13 |

## Para ver programas de TV

|                                |    |
|--------------------------------|----|
| Para ver programas de TV ..... | 14 |
|--------------------------------|----|

## Para ver imágenes desde dispositivos conectados

|  |    |
|--|----|
| Para ver imágenes desde dispositivos conectados .. | 14 |
|--|----|

## Grabación

|   |    |
|---|----|
| Grabación VCR .....   | 15 |
| Discos para grabar .....                                    | 16 |
| Grabación de DVD  |    |
| Copia de DVD a cinta  |    |
| Copia de cinta a DVD  |    |
| Para ver un canal mientras se graba otro                    |    |
| Grabaciones con temporizador .....                          | 17 |
| Revisión de las grabaciones con temporizador<br>programadas |    |
| Edición de grabaciones con temporizador<br>programadas      |    |

## Reproducción de VCR

|                           |    |
|---------------------------|----|
| Reproducción básica ..... | 18 |
| Reproducción avanzada     |    |
| Reinicio del contador     |    |
| Ir a cero                 |    |
| Canal de audio            |    |
| Repetir                   |    |
| Aviso Info                |    |

## Reproducción DVD

|                                |    |
|--------------------------------|----|
| Discos para reproducción ..... | 19 |
| Reproducción básica            |    |
| Aviso Info .....               | 20 |
| Reproducción avanzada          |    |
| Búsqueda                       |    |
| Repetir reproducción           |    |
| Marcador                       |    |

## Reproducción de disco grabado

|                                     |    |
|-------------------------------------|----|
| Menú de título .....                | 21 |
| Menú de capítulo                    |    |
| Reproducción de un capítulo         |    |
| Grabación sobre un título eliminado |    |
| Para No Finalizar un disco          |    |

## Reproducción de otros discos

|                                     |    |
|-------------------------------------|----|
| Navegador de archivos .....         | 22 |
| Edición de la lista de reproducción |    |
| Reproducción aleatoria              |    |
| Repetir reproducción A-B            |    |

## Menús del reproductor

|                                  |    |
|----------------------------------|----|
| Señal en vivo .....              | 23 |
| Reproducir disco                 |    |
| Reproducción de cinta            |    |
| Grabación con temporizador       |    |
| Configuración                    |    |
| Configuración de canal de TV     |    |
| Operación de disco               |    |
| Administrador de grabación ..... | 24 |
| Sistema                          |    |

## Más información

|                             |    |
|-----------------------------|----|
| Solución de problemas ..... | 26 |
| Mantenimiento .....         | 28 |
| Nota                        |    |

Las descripciones y características dadas en este documento son proporcionadas como una indicación general y no como una garantía. Con objeto de proveer el producto de la más alta calidad posible, nos reservamos el derecho para hacer cualquier mejora o modificación sin previo aviso. La versión en Inglés sirve como la referencia final en todos los productos y los detalles operativos en el caso de que alguna discrepancia surgiera en otros idiomas.

## Para Comenzar

### Contenidos de la caja

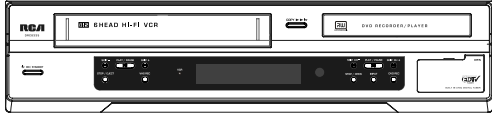

Reproductor y grabadora DVD/VCR



Un juego de cables de audio video (tipo RCA)



Cable coaxial RF

E

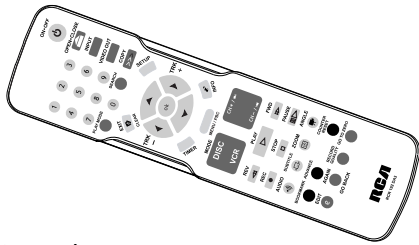

Control remoto  
(con baterías)

### Cosas a considerar antes de que usted conecte

#### *Proteja los componentes de sobrecalentamiento*

- No bloquee los orificios de ventilación en alguno de los componentes. Disponga los componentes de manera que el aire pueda circular libremente.
- No apile los componentes.
- Cuando coloque componentes en un soporte, asegúrese de permitir una ventilación adecuada.
- Si usted conecta un receptor de audio o amplificador, coloque la unidad en el anaquel superior.

#### *Coloque los cables apropiadamente para evitar interferencia de audio*

- Inserte cada cable firmemente en el receptáculo designado.
- Si usted coloca componentes encima de la TV, disponga todos los cables abajo al lado de la parte posterior de la TV en lugar de justo abajo de la parte media en la parte posterior de la TV.

### Disco que usted puede usar para grabar

Consulte la página 16 para detalles.

**IMPORTANTE:** NO es posible grabar contenido que está protegido contra copias. Esto es usualmente verdadero para la mayoría de los discos DVD pregrabados y la mayoría de las cintas VHS pregrabadas.

### Discos que usted puede reproducir

Consulte la página 19 para detalles.

### No Infracción

Este producto deberá ser usado solamente para los propósitos para los cuales es vendido, esto es, entretenimiento, sin violación de la ley de derechos de autor. Cualesquier intentos de usar este producto para los que no esté diseñado son ilegales y por lo tanto no son condonados por Thomson.



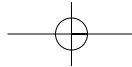

## Conexiones

### Conexión a su unidad

El cable coaxial RF suministrado con esta unidad es sólo para pasar la señal de la antena a la TV.

1. Para usar su nuevo reproductor y grabadora DVD/VCR, usted DEBE conectar la unidad a la TV con los cables de audio video suministrados (rojo, blanco y amarillo en código de color) además del cable de antena.
2. Encienda la TV y sintonícela al Canal de Entrada de Video correcto (si usted no sabe cómo acceder el canal de entrada de video en su TV, consulte "Configuración Inicial" en la página 12 para ayuda). Para más detalles sobre conexión a diferentes tipos de equipo y posibilidades de conexión (opción A-E), consulte la página 6-8.



Estos son los cables de audio/video. El cable amarillo transporta la señal de video, y los cables rojo y blanco transportan la señal de audio.

### Opción A: DVD/VCR + TV

Para conectar su Grabadora apropiadamente, usted **DEBE**:

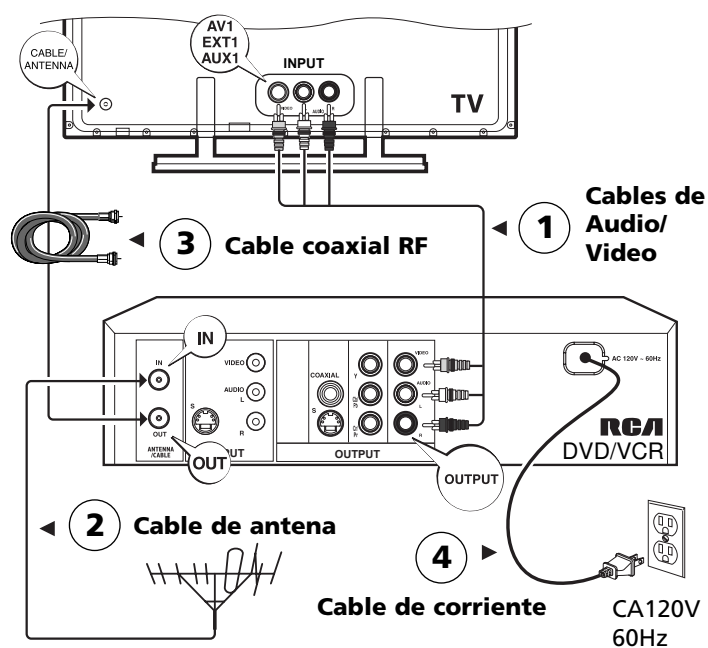

**1** Conecte los cables de Audio/Video incluidos como se muestra. Si su TV no tiene entradas AV, usted necesitará comprar un modulador RF (no suministrado). Favor de referirse a la página 8 del manual del usuario para más información.

**2** Conecte su cable de antena existente (desde la antena) en "ANTENNA IN".

**3** Conecte el cable coaxial RF suministrado como se muestra.

**4** Conecte el cable de corriente CA de la unidad a una toma de pared apropiada.

**5** Su unidad está lista para usarse después de las conexiones. Por favor lea la página 12 para comenzar a usar la unidad.

### Opción B: DVD/VCR + TV + convertidor de cable básico

Para conectar su Grabadora apropiadamente, usted **DEBE**:

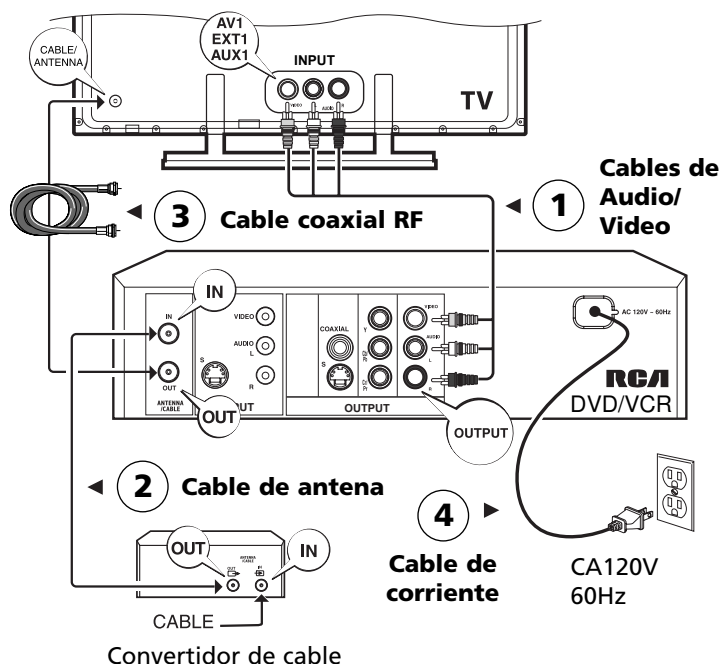

**1** Conecte los cables de Audio/Video incluidos como se muestra. Si su TV no tiene entradas AV, usted necesitará comprar un modulador RF (no suministrado). Favor de referirse a la página 8 del manual del usuario para más información.

**2** Conecte su cable de antena existente (desde el convertidor de cable) en "ANTENNA IN".

**3** Conecte el cable coaxial RF suministrado como se muestra.

**4** Conecte el cable de corriente CA de la unidad a una toma de pared apropiada.

**5** Su unidad está lista para usarse después de las conexiones. Por favor lea la página 12 para comenzar a usar la unidad.



## Conexiones

### Opción C: DVD/VCR + TV + *sector satelital*

Para conectar su Grabadora apropiadamente, usted **DEBE**:

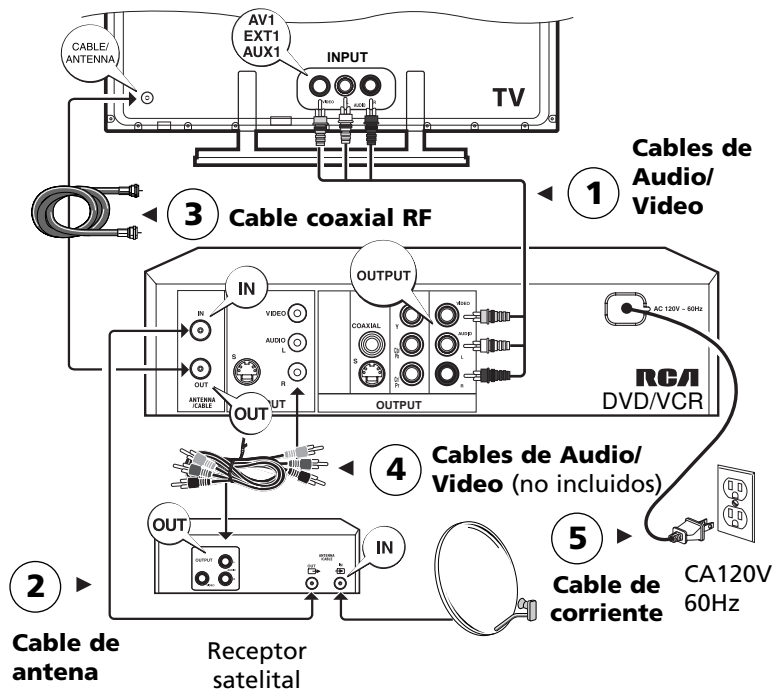

**1** Conecte los cables de Audio/Video incluidos como se muestra. Si su TV no tiene entradas AV, usted necesitará comprar un modulador RF (no suministrado). Favor de referirse a la página 8 del manual del usuario para más información.

**2** Conecte su cable de antena existente (desde un receptor satelital) en "ANTENNA IN".

**3** Conecte el cable coaxial RF suministrado como se muestra.

**4** Conecte los cables de Audio como se muestra.

**5** Conecte el cable de corriente CA de la unidad a una toma de pared apropiada.

**6** Su unidad está lista para usarse después de las conexiones. Por favor lea la página 12 para comenzar a usar la unidad.

### Opción D: DVD/VCR + TV + *convertidor de cable básico + receptor de audio*

Para conectar su Grabadora apropiadamente, usted **DEBE**:

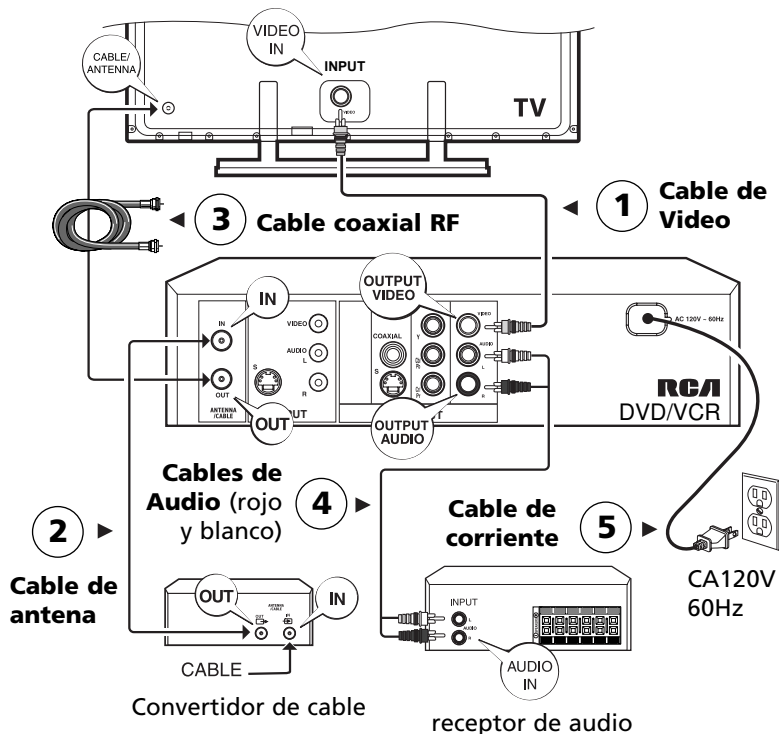

**1** Conecte el cable de Video incluidos como se muestra. Si su TV no tiene entradas AV, usted necesitará comprar un modulador RF (no suministrado). Favor de referirse a la página 8 del manual del usuario para más información.

**2** Conecte su cable de antena existente (desde el convertidor de cable) en "ANTENNA IN".

**3** Conecte el cable coaxial RF suministrado como se muestra.

**4** Conecte los cables de Audio incluidos como se muestra.

**5** Conecte el cable de corriente CA de la unidad a una toma de pared apropiada.

**6** Su unidad está lista para usarse después de las conexiones. Por favor lea la página 12 para comenzar a usar la unidad.

Nota: las gráficas son para propósitos ilustrativos solamente y pueden diferir de sus unidades reales.

## Conexiones

### Opción E: DVD/VCR + TV + Modulador RF

Si su TV no tiene entradas AV sino solamente receptáculo de entrada de Antena, usted necesitará comprar un modulador RF (no suministrado). Para detalles de conexión refiérase a lo siguiente. Con esta conexión, ajuste su TV al canal 3 ó 4 para ver imágenes desde la grabadora DVD/VCR RCA.

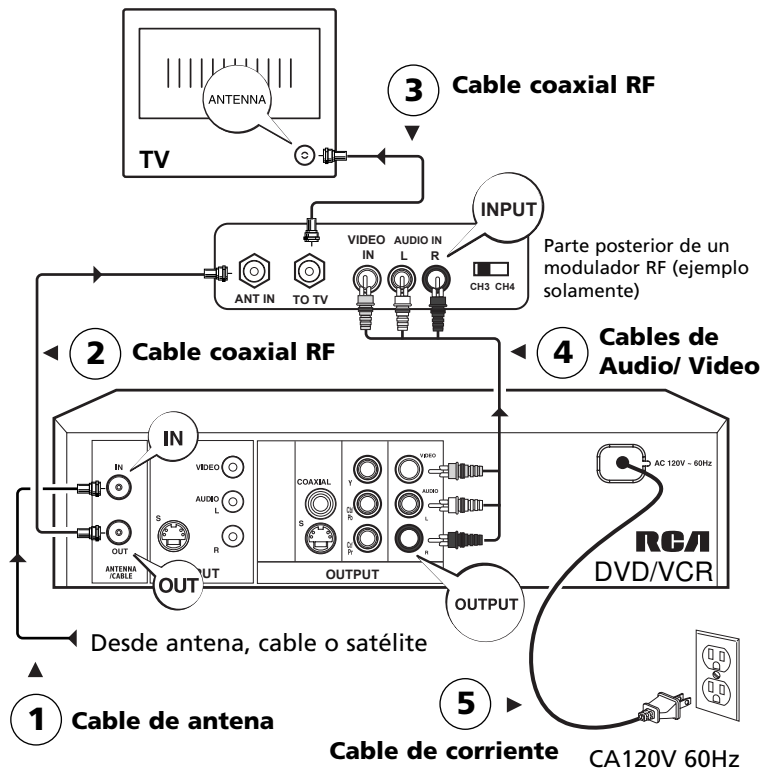

### Otras opciones de conexión

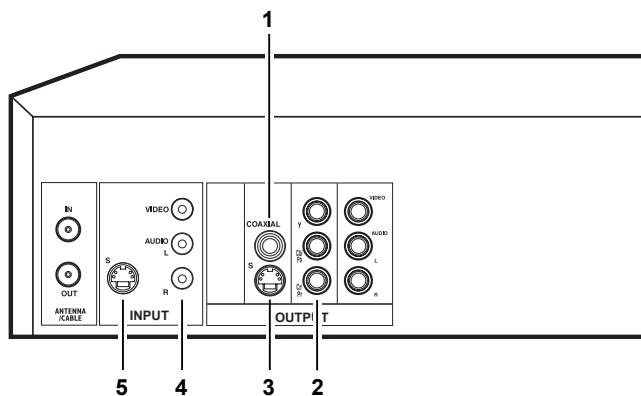

Hay varias formas en que usted puede incorporar su unidad a un sistema de Audio/Video. Esto depende de los conectores y otros aparatos que usted tenga. La calidad de imagen y sonido dependen en un alto grado de los tipos de conexión usados.

#### 1. Salida de audio coaxial (sonido digital)

El sonido digital de un disco de video DVD cuando es reproducido está disponible permanentemente en el conector coaxial de su unidad. Use este conector conectando a un decodificador o amplificador Dolby Digital.

#### 2. Salidas de video de componente (Y, Pb, Pr) (YUV)

Los conectores Y, Pb, Pr proporcionan una calidad de imagen óptima debido a la separación de la señal de

video en tres componentes separados. Para obtener la mejor calidad de imagen posible, use cables de muy alta calidad para conexiones.

Su distribuidor puede proveerle cables YUV que se venden juntos y vienen en los códigos de color estándar (rojo, verde y azul) usados para estos tipos de conectores y cables.

Si usted usa los conectores de componente Y, Pb, Pr (también llamados YUV), usted debe configurar la señal de video de salida de manera que estos conectores entreguen ya sea una señal YUV entrelazada (componente entrelazado) o una señal PS progresiva (componente progresivo) presionando VIDEO OUT en el control remoto. **No olvide también conectar los cables de audio, ya que los cables de Componente solamente transmiten imágenes, y no sonido.**

#### 3. Salida S-Video

El receptáculo S-Video proporciona mejor calidad de imagen que un receptáculo de video (en ocasiones etiquetado VIDEO y código de color amarillo en las TVs) debido a que S-Video mantiene la parte de color de imagen separada de la parte blanco y negro de la imagen. Un cable S-Video se requiere para conexión con una TV.

Recuerde conectar los cables de audio izquierdo y derecho o el cable de audio coaxial debido a que el cable S-Video transporta solamente la señal de imagen, no el sonido.

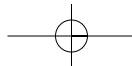

#### 4. Entrada AV (ENTRADA)

Estos receptáculos reciben audio y video de un componente compatible, tal como un receptor satelital. Otro grupo de receptáculos de entrada están al frente de la unidad para conectar temporalmente componentes tales como una videocámara o una unidad de juegos de video.

#### 5. Entrada S-Video (ENTRADA)

Si su receptor satelital o convertidor de cable tiene un receptáculo de salida S-VIDEO, conecte el cable S-VIDEO a este receptáculo debido a que suministra mejor calidad de imagen que el video estándar (el receptáculo amarillo). Además del receptáculo de entrada S-Video en el panel posterior, hay otro al frente de la unidad.

| Conexiones                   | Calidad de video |
|------------------------------|------------------|
| Componente (Y, Pb, Pr)       | La Mejor         |
| S-Video                      | Mejor            |
| Video (receptáculo amarillo) | Buena            |

E

## Controles generales

### Panel frontal

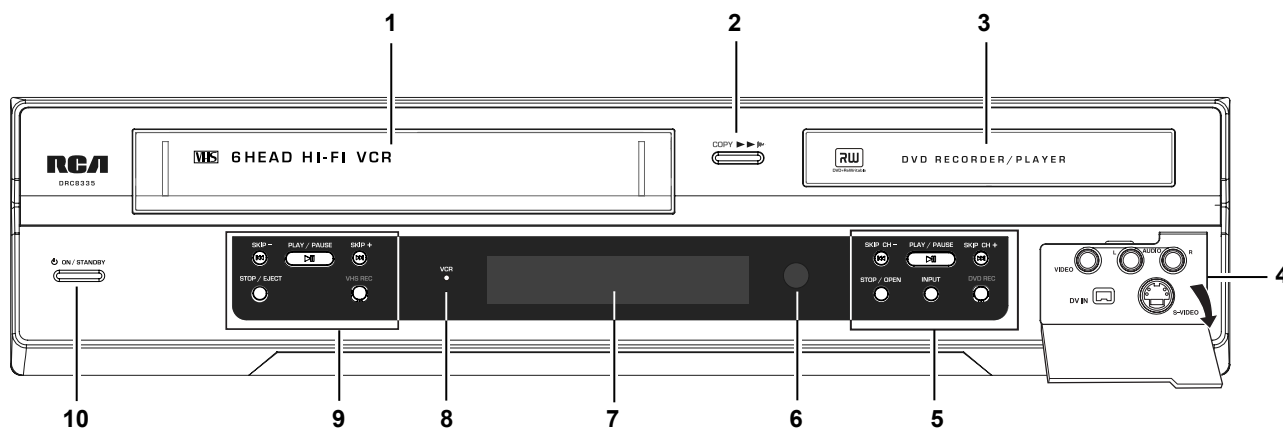

- Casetera VCR
- COPY** – combinación de teclas para transferir cintas (VHS) a discos (DVD±R/RW)
- Bandeja de disco DVD
- Receptáculos de entrada frontales
  - INPUT AUDIO (L/R)** y **VIDEO** – para conectar una entrada externa con cables A/V.
  - S-VIDEO** – para conectar una entrada externa con cable S-video. La conexión S-video maneja imágenes solamente y no sonido. No olvide conectar los cables de audio.
  - DV IN** – para conectar una entrada externa (por ejemplo, cámara de video DV) a través de una conexión Firewire IEEE 1394.
- Controles DVD
  - SKIP CH -** o **SKIP CH +** – para ir al título, capítulo o pista anterior o siguiente en un disco.
  - PLAY/PAUSE** – para iniciar la reproducción de disco. Para pausar la grabación o reproducción.
  - STOP/OPEN** – para detener la grabación o reproducción. Para abrir o cerrar la bandeja de disco.
  - INPUT** – para seleccionar las fuentes audiovisuales (aparatos conectados a los varios receptáculos).
  - DV** – para ver el equipo conectado a DV IN.
- AV1/REAR** – para ver el aparato conectado a los receptáculos de entrada en la parte posterior de la unidad.
- AV2/FRONT** – para ver el equipo conectado a los receptáculos de entrada al frente de la unidad.
- TUNER** – para ver señales de TV de la antena.
- DVD REC** – para iniciar la grabación a un disco DVD±R/RW.
- Sensor del control remoto
- Pantalla
- Indicador VCR (se enciende cuando la VCR está en operación)
- Controles VCR
  - SKIP +/-** – para saltar a la grabación previa o siguiente en la pista durante la reproducción.
  - PLAY/PAUSE** – para iniciar y pausar la reproducción de cinta.
  - STOP/EJECT** – para detener la reproducción de cinta. Para expulsar la cinta.
  - VHS REC** – para iniciar la grabación de cinta.
- ON/STANDBY** – para encender y apagar la unidad (modo en espera).

# Controles Generales

## Control remoto

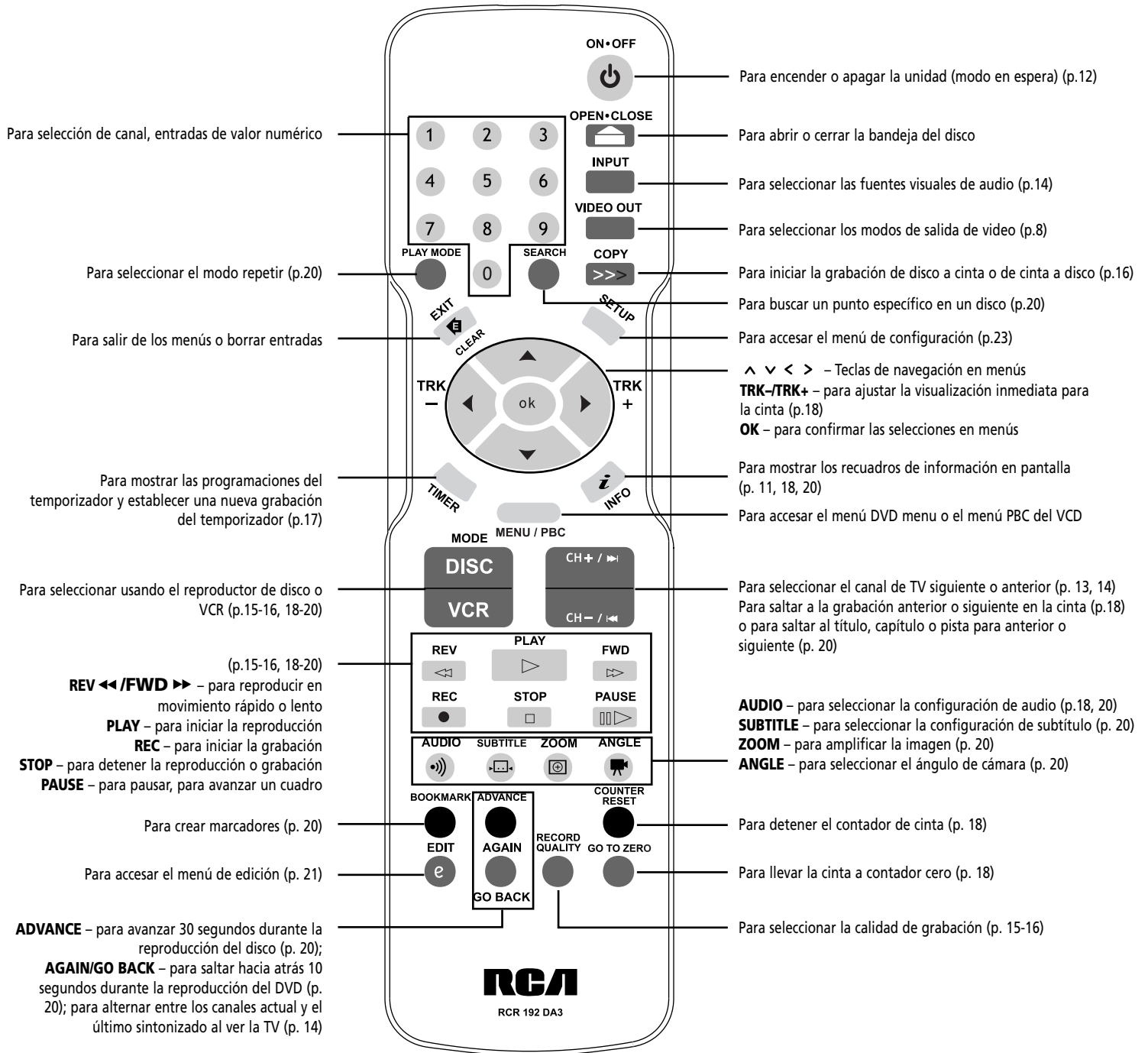

- Inserte 2 baterías (AAA, LR03) en la parte posterior del control remoto antes de usarlo.
- Apunte el control remoto a la unidad, no a la TV, para operar. Asegúrese de que haya una ruta libre entre el control remoto y la unidad, de manera que la señal no sea bloqueada.
- Consulte las páginas relevantes en el menú del usuario para detalles sobre operación como se indica en los paréntesis.

## Visualizaciones

### Pantalla de la unidad

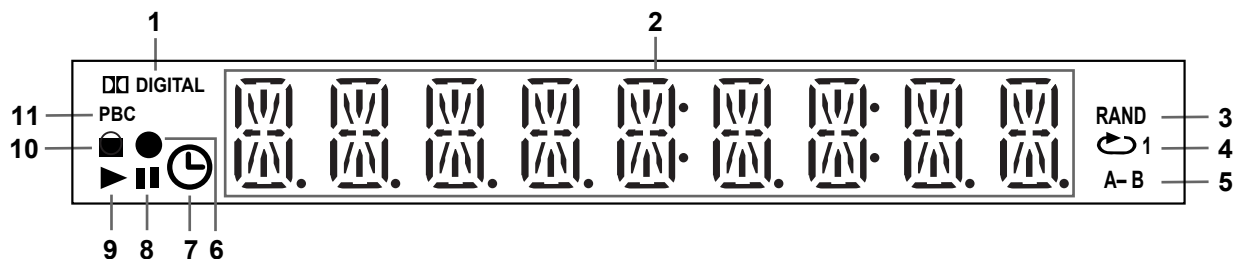

1. Se reproduce sonido Dolby digital
2. Reproduciendo información / tiempo / contador o mensaje
3. El modo aleatorio es seleccionado
4. El modo repetir estar seleccionado
5. El modo repetir A-B está activado
6. La grabación está en progreso
7. La grabación del temporizador está programada
8. Reproducción pausada
9. Reproducción en progreso
10. Disco bloqueado por la función de clasificación (bloqueo paterno)
11. El modo de control de reproducción VCD esta disponible

### Menús en pantalla y avisos

- **Menús de disco** – cada disco DVD de video ofrece menús para acceder más características del disco. El menú del disco es usualmente visualizado en la pantalla cuando se carga un disco DVD. Usted puede también, en cualquier momento, visualizar el menú principal del disco presionando **MENU/PBC**. La disponibilidad de algunas funciones (por ejemplo, ángulo, subtítulo) depende del fabricante del disco.
- **Avisos Info** – mientras ve la TV, reproduce un disco o cinta, usted puede visualizar u ocultar avisos de información presionando **INFO**. Los avisos contienen información del canal, disco o cinta actual.

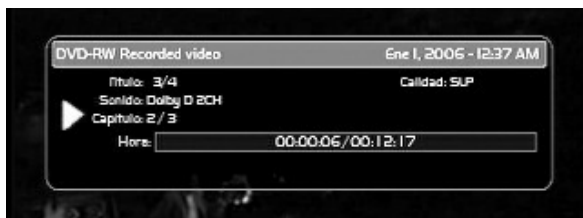

- **Barras de acción** – estas aparecen en la parte inferior de la pantalla de la TV para acceder más funciones mientras la unidad está reproduciendo discos mp3, wma, jpeg, o CD de audio. Las barras de acción aparecen también en operaciones específicas tales como la exploración de canal automática, al establecer la grabación con temporizador, etc. Resalte los iconos en las barras de acción usando las teclas de navegación ( < > ) y confirme las selecciones presionando **OK**.



- **Menús del reproductor** – la unidad tiene funciones que no son accesibles usando las teclas de control remoto. Presione **SETUP** para acceder los menús del reproductor. Muévase alrededor de los menús usando las teclas de navegación ( ^ v < > ) y confirme sus selecciones presionando **OK**.



- Si un elemento o ícono de menú aparece en "gris" esto significa que la función no está disponible.
- Cuando este símbolo  se visualiza, indica que la función que usted está solicitando no está disponible o que la tecla usada es incorrecta.
- El protector de pantalla puede haber sido disparado si la unidad es dejada inactiva, presione OK para salir del modo protector de pantalla.





## Configuración inicial

### Encienda la TV y la unidad

1. Encienda la TV presionando **ON/STANDBY** o **ON•OFF**.
2. Encienda la TV y seleccione el modo de entrada AV conectado con la señal de salida de la unidad. Para hacer eso, usted usualmente presiona el botón AV o INPUT en el control remoto de la TV hasta que usted obtiene el canal de entrada de video que coincide con la forma en que la grabadora DVD está conectada a la TV. Cuando usted está en el canal correcto, usted puede ver el menú del reproductor de la unidad.

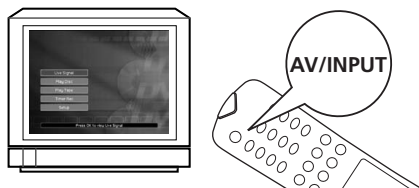

Puesto que el acceso a un canal de entrada de video de la TV varía de un fabricante al siguiente, es difícil proveer instrucciones específicas para su marca particular. Por favor consulte el manual del usuario de su TV.



### Ajuste del reloj

1. Presione **SETUP** en el control remoto para acceder los menús del reproductor.
2. Presione  $\wedge$  ó  $\vee$  para resaltar "Configuración" y luego presione **OK**.
3. Presione  $\wedge$  ó  $\vee$  para resaltar "Sistema" y luego presione **OK**.
4. Presione  $\wedge$  ó  $\vee$  para resaltar "Reloj" y luego presione **OK**.
5. Resalte "Año", "Mes", "Día" y "Hora" presionando  $\wedge$  ó  $\vee$ .
6. Presione **OK** y luego establezca el valor presionando  $\wedge$  ó  $\vee$ .
- Para la configuración de "Hora", presione  $\langle$  ó  $\rangle$  para seleccionar entre las opciones de hora, minuto y AM/PM antes de establecer sus valores.
7. Presione **OK** después de que el ajuste esté realizado. Presione **EXIT/CLEAR** para salir del menú de ajuste del reloj.



### Búsqueda de canales

1. Presione **SETUP** para acceder los menús del reproductor.
2. Presione  $\wedge$  ó  $\vee$  para resaltar "Configuración" y luego presione **OK**.
3. Presione  $\wedge$  ó  $\vee$  para resaltar "Configuración de Canal de TV" y luego presione **OK**.



4. Presione  $\langle$  ó  $\rangle$  en la barra de acción en la parte inferior de la pantalla para resaltar "Explorar" y luego presione **OK**.



5. Seleccione el tipo de señal de entrada, si es necesario, entre "Aire" (si la antena está conectada) y "Cable" (si el cable está conectado) y luego presione **OK**. Resalte "Sí" y luego presione **OK** para continuar.

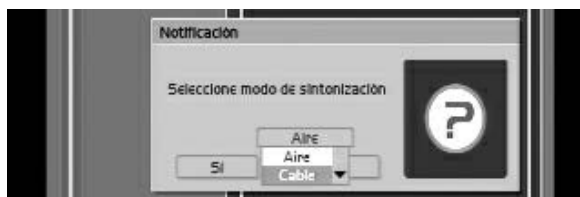

6. La operación de exploración sobrescribirá cualquier tabla de canales existente. Resalte "Sí" y luego presione **OK** para continuar. La búsqueda de canal automática comenzará.

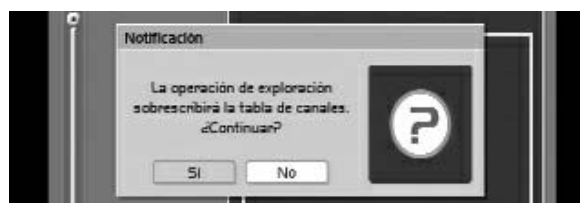

- Cuando la búsqueda de canal llegue al 100%, presione **OK**.

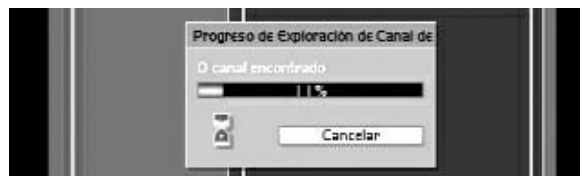

- Si no aparece lista de canales, verifique el receptáculo de entrada ANTENA/CABLE para asegurarse de que el cable coaxial RF esté conectado apropiadamente.

## Configuración inicial

7. La lista de canales contiene los canales que usted sintoniza cuando presiona  $\wedge$  ó  $\vee$  en el control remoto.

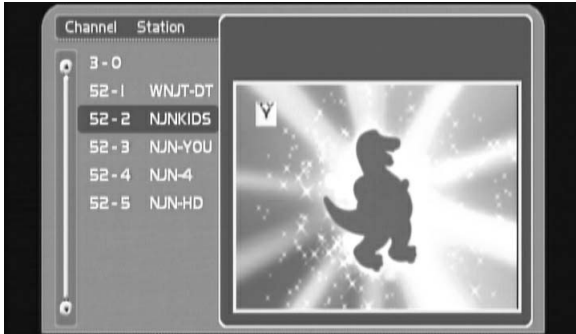

- Presione  $\wedge$  ó  $\vee$  para resaltar un canal en la lista de canales.  
Presione  $\leftarrow$  ó  $\rightarrow$  para seleccionar un ícono en la barra de acción en la parte inferior de la pantalla. Desde la pantalla lista de canales, usted puede ocultar o eliminar canales que raramente ve seleccionando (b) "Ocultar/Mostrar" ó (c) el ícono "Remover programa" en la barra de acción y luego presionando **OK**.

Usted podrá todavía sintonizar los canales "ocultos" directamente usando los botones numéricos, pero la unidad no sintonizará un canal "oculto" cuando usted presione **CH+** o **CH-**.

Los canales removidos no pueden ser accedidos presionando **CH+** o **CH-** o los botones numéricos a menos que una nueva búsqueda de canal sea efectuada.

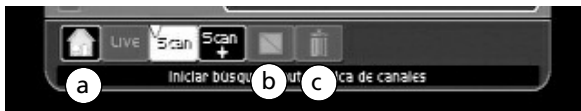

8. Resalte el ícono (a) "Inicio" en la barra de acción y luego presione **OK** para regresar al menú principal.

## Búsqueda de nuevos canales

La lista de canales puede ser actualizada para nuevos canales sin alterar la lista existente.

1. Presione **SETUP** para acceder los menús del reproductor.
2. Presione  $\wedge$  ó  $\vee$  para resaltar "Configuración" y luego presione **OK**.
3. Presione  $\wedge$  ó  $\vee$  para resaltar "Configuración de Canal de TV" y luego presione **OK**.
4. Presione  $\leftarrow$  ó  $\rightarrow$  en la barra de acción en la parte inferior de la pantalla para resaltar "Explorar+" y luego presione **OK**. La búsqueda de canal automática iniciará.



5. La lista de canales contendrá ahora los nuevos canales (si los hay) al final de la lista existente, siga el paso 7 en Búsqueda de canales para editar la lista de canales.



## Para ver programas de TV

### Para ver programas de TV

Con objeto de usar las características de la unidad, usted tendrá que acostumbrarse a encender la unidad para ver la TV.

1. Encienda su receptor de TV y la unidad. Después de unos cuantos segundos el menú principal de la unidad aparece en la pantalla de la televisión.
2. La función "Señal en vivo" ya está resaltada. Presione **OK** para sintonizar el último canal observado.
- Para mostrar información sobre el canal actual, presione **INFO**.

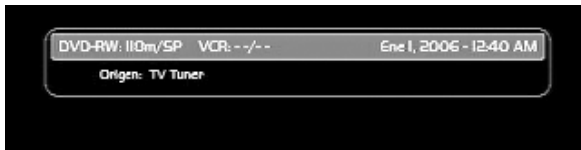

3. Para cambiar canal:
  - En el control remoto – presione **CH+/CH-** o los botones numéricos para ingresar los números de canal (lea la nota a la derecha para detalles).
  - En la unidad – presione **SKIP CH+/SKIP CH-**.

### Al usar los botones numéricos para cambiar canal:

1. Ingrese primero el número de canal.
2. Presione **>**.
3. Ingrese el número de índice. Ingrese "000" para canales análogos (NTSC)
4. Presione **OK** para sintonizar el canal.

Por ejemplo, para sintonizar el canal 003-012, presione "3", **>**, "1", "2" y **OK**.

Si usted sólo ingresa el número de canal y luego presiona **OK**, la unidad efectuará la búsqueda de canal para todos los canales que comiencen con el número de canal seleccionado (en el ejemplo anterior, todos los canales comienzan con 003-XXX). El primer canal del número de canal seleccionado será sintonizado.

- Al ver transmisiones ATSC, presione **INFO** y luego **^** ó **v** para seleccionar y mostrar la información en el canal actual.
- Presione **AGAIN/GO BACK** para alternar entre los canales actual y el último sintonizado al ver la TV.



## Para ver imágenes desde dispositivos conectados

### Para ver imágenes desde dispositivos conectados

Para seleccionar el ver un dispositivo conectado a su unidad (por ejemplo, receptor satelital, cámara de video), presione **INPUT** sea en la unidad o en el control remoto para mostrar la barra de acción en la parte inferior de la pantalla. Seleccione las fuentes de entrada (DV, AV1, AV2 o Sintonizador) presionando **<** o **>** y luego **OK**.



# Grabación

## Grabación con VCR

Asegúrese de que el VCR esté seleccionado con el indicador seleccionado en ON al usar el control remoto para realizar las siguientes operaciones. Si el indicador está apagado, presione **VCR** en el control remoto para activar el VCR.

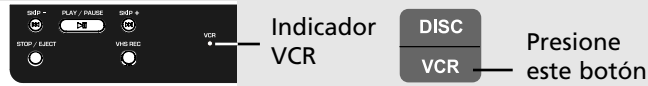

1. Inserte una cinta grabable dentro de la casetera.
2. Si es necesario, cambie la velocidad de la cinta presionando **RECORD QUALITY** en el control remoto. La velocidad de la cinta seleccionada se muestra brevemente en la pantalla de la TV.
  - SP = reproducción estándar, SLP = reproducción súper larga (aproximadamente x2 a x3 el tiempo de grabación que la cinta indica)
3. Refiérase a las instrucciones en la página 14 para ver TV y cambiar canal, o seleccione ver un dispositivo conectado a su unidad (por ejemplo, cámara de video).
4. Presione **VHS REC** en la unidad o **REC** en el control remoto para iniciar la grabación.

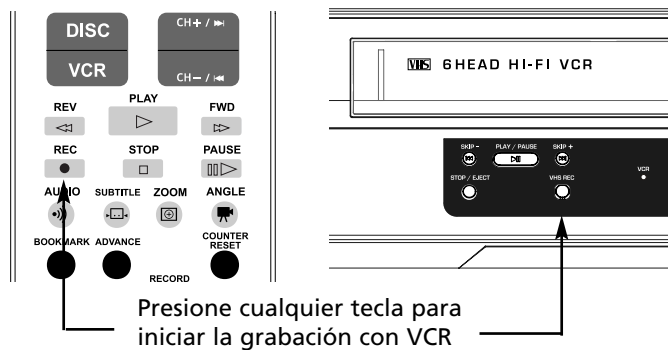

Asegúrese de que la pestaña de seguridad de la cinta esté en su lugar. La grabación no es posible si la pestaña de seguridad es removida. Si la pestaña de seguridad está removida y usted quiere grabar, simplemente cubra el orificio con cinta adhesiva.

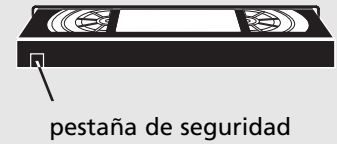

E

5. Presione **PAUSE** para pausar la grabación. Presione **VHS REC** o **REC** para reanudar.
6. Presione **STOP/EJECT** o **STOP** para detener la grabación.

# Grabación

## Discos para grabación

DVD+R 2.4x, 4x, 8x, 16x y 32x



DVD-R 2.4x, 4x, 8x, 16x y 32x



DVD+RW 2.4x, 4x y 8x



DVD-RW 2.4x, 4x y 8x



- Esta grabadora no es compatible con discos DVD-RAM, CD-R, o CD-RW y DVD+/- (capa dual) para grabación.
- La primera vez que usted cargue un disco, la grabadora DVD lo formateará. Esto deberá tomar unos cuantos segundos solamente.
- Los discos DVD±R deben ser finalizados (refiérase a grabación DVD) después de grabar para reproducir en otro reproductor DVD. La grabadora DVD automáticamente le pregunta si usted quiere finalizar un disco cuando esta ha terminado de grabar.

Asegúrese de que el DVD esté seleccionado con el indicador VCR en OFF al utilizar el control remoto para realizar las operaciones siguientes. Si el indicador está encendido, presione **DISC** en el control remoto para activar el DVD.



Indicador VCR



Presione este botón

## Grabación DVD

1. Cargue un DVD±R/RW en la bandeja del disco.
2. Refiérase a las instrucciones en la página 14 para ver TV y cambiar canal, o seleccionar el ver un dispositivo conectado a su unidad (por ejemplo, cámara de video).
3. Si es necesario, cambie la calidad de grabación presionando **RECORD QUALITY** en el control remoto. La calidad de grabación seleccionada se muestra brevemente en la pantalla de la TV.
- HQ (1 hora de tiempo de grabación), SP (2 horas), LP (3 horas), EP (4 horas), EP+ (7 horas), SLP (8 horas)
4. Presione **DVD REC** en la unidad o **REC** en el control remoto para iniciar la grabación.

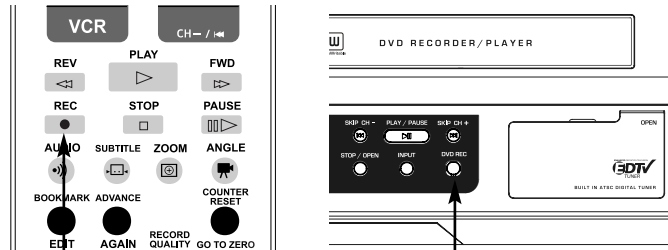

Presione cualquier tecla para iniciar la grabación del DVD

**Grabación de un toque** – Presione **DVD REC** en la unidad o **REC** en el control remoto otra vez para seleccionar entre Grabación con Temporizador 30 min, 60 min, 90 min, 120 min y OFF (como se muestra en la pantalla de TV). La grabación se detendrá automáticamente después de la duración seleccionada. La unidad seguirá grabando si OFF está seleccionado o si ninguna selección de grabación de un toque es efectuada.

5. Presione **PAUSE** para pausar la grabación. Presione **DVD REC** o **REC** para reanudar.
6. Para detener la grabación, presione **STOP**.
  - Cuando usted deje de grabar, la grabadora DVD se toma varios segundos para guardar la información en el disco. Un cuadro congelado de la grabación puede aparecer en la pantalla antes de que usted sea regresado para ver la TV.
  - A usted se le pedirá que haga el disco compatible cuando retire el disco. Si usted quiere reproducir el disco en otros reproductores DVD, presione **OK**. De lo contrario, presione **OPEN•CLOSE** para retirar el disco.

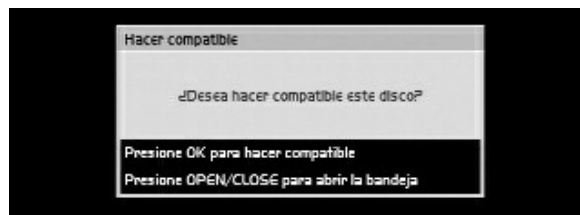

## Para copiar de DVD a cinta

1. Asegúrese de ver la página de inicio de los menús de los menús del reproductor (por ejemplo, el menú inicia con Señal en Vivo, Reproducir Disco...). Si no..., presione **SETUP** para regresar a la página de inicio.
- Para un disco grabado, resalte un título presionando ^ ó v en el menú de título para copiar solamente el título seleccionado a la cinta. Consulte la página 21 para detalles.
2. Inserte una cinta en la casetera.
3. Cargue el DVD que usted quiere transferir a cinta en la bandeja del disco e inicie la reproducción.
4. Presione **COPY >>>** para iniciar el copiado.
5. Presione **STOP** para detener el copiado.
- Si NO es posible grabar contenido que tenga protección contra copias. Esto es usualmente verdadero para la mayoría de los discos DVD pregrabados y muchas cintas VHS pregrabadas.

## Para copiar de cinta a DVD

1. Asegúrese de ver la página de inicio de los menús de los menús del reproductor (por ejemplo, el menú inicia con Señal en Vivo, Reproducir Disco...). Si no..., presione **SETUP** para regresar a la página de inicio.
2. Cargue un DVD±R/RW en la bandeja del disco.
3. Inserte la cinta que usted quiere transferir a disco dentro de la casetera.
4. Presione **COPY >>>** para iniciar el copiado.
5. Presione **STOP** para detener el copiado.

## Para ver un canal mientras se graba otro

Asegúrese de que los cables de audio/video y el cable coaxial RF estén conectados. Lleve a cabo la grabación VCR o DVD como se instruyó en las dos páginas anteriores. Use el control remoto de la TV para conmutar a la función TV en lugar de ver imágenes desde el canal de entrada AV conectado con la señal de salida de la unidad. Cambie el canal usando los botones de canal en el control remoto de la TV.

Si el programa de TV es recibido vía receptor satelital o convertidor de cable, esta característica no está disponible. Usted no puede grabar un programa de cable o satélite y ver otro programa de cable o satélite.

# Grabación

## Grabaciones con temporizador

Esta característica le permite programar grabaciones de la programación de TV o de componentes que usted ha conectado a la unidad. Como máximo, 25 programas de grabación con temporizador pueden ser creados. Con objeto de que las grabaciones con temporizador funcionen, usted debe ajustar el reloj a la fecha y hora correctas.



1. Presione **TIMER** y luego **OK** en el control remoto para añadir una nueva grabación de temporizador.
2. Presione **^ v < >** para navegar a través del menú. Cuando un campo de entrada (por ejemplo, Fecha, Calidad) sea resaltado, presione **OK** y luego **^ ó v** para establecer el valor (o ingrese con las teclas numéricas para campos numéricos) y **< ó >** para desplazarse al siguiente campo. Cuando la selección sea efectuada, presione **OK** otra vez. Si el elemento aparece en "gris", esto significa que la función no está disponible.
  - **Time (Hora)** – selecciona la hora de inicio y final o la longitud de la grabación.
  - **Date (Fecha)** – selecciona la fecha de la grabación en formato MM.DD.AAAA..
  - **Recurrence (Recurrencia)** – selecciona la recurrencia (una vez, diariamente, o días de la semana) de la grabación. Si se elige "días de la semana", usted puede además seleccionar los días de la semana (por ejemplo, Lun - Dom) presionando **OK** mientras resalta las casillas de verificación bajo los días de la semana deseados. La grabación será repetida en los días seleccionados.
  - **Source (Fuente o origen)** – selecciona el receptáculo de entrada desde donde la señal viene (AV1, AV2 o sintonizador).
  - **Channel (Canal)** – selecciona el canal de TV de la grabación si la señal de TV está seleccionada en el campo de Fuente.
  - **Destination (Destino)** – selecciona la ubicación (disco o cinta) donde la grabación será guardada.
  - **Quality (Calidad)** – selecciona una calidad de grabación. Para DVD: HQ (1 hora de tiempo de grabación), SP (2 horas), LP (3 horas), EP (4 horas), EP+ (7 horas), SLP (8 horas). Para VCR: SP = reproducción estándar, SLP = reproducción súper larga (aproximadamente x2 a x3 el tiempo de grabación que la cinta indica).
  - **Chaptering (Capítulos)** – sólo disponible si el destino está establecido como disco. Seleccione el tiempo de intervalo para añadir marcadores de capítulo durante la grabación DVD. Cualquiera sea la página 21 para detalles sobre capítulos.
3. Resalte "Confirmar" y luego presione **OK** para guardar el nuevo temporizador. Resalte "Cancelar" y luego presione **OK** para salir sin guardar.

El icono de grabación del temporizador  se visualizará cuando haya programas creados en la lista de grabaciones de temporizador (refiérase a la siguiente sección para revisar la lista). El icono continúa visualizándose hasta que ningún programa permanezca en la lista.

E

## Revisión de las grabaciones con temporizador programadas

Presione **TIMER** en el control remoto para mostrar las grabaciones con temporizador programadas.

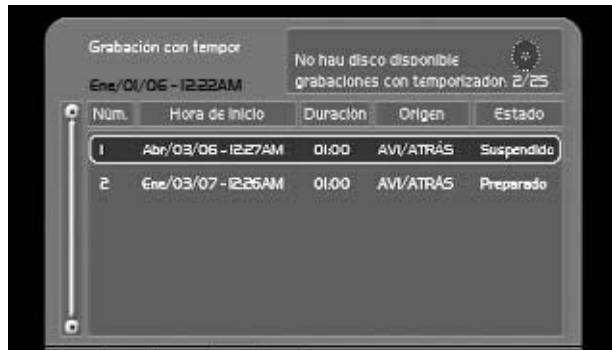

## Edición de grabaciones con temporizador programadas

1. Presione **TIMER** en el control remoto para mostrar las grabaciones con temporizador programadas. Presione **^ ó v** para resaltar una grabación con temporizador programada.
2. La barra de acción aparece en la parte inferior de la pantalla de la TV. Presione **< ó >** para resaltar un icono y presione **OK** para seleccionar.

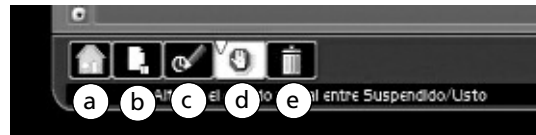

- a. Regresa a la página principal del menú del reproductor.
- b. Agrega una nueva grabación con temporizador.
- c. Edita la grabación con temporizador resaltada actualmente.
- d. Cambia el status (suspendida o lista) de la grabación con temporizador resaltada. La grabación suspendida no será llevada a cabo.
- e. Remueve la grabación con temporizador resaltada.

## Reproducción de VCR

Asegúrese de que el VCR esté seleccionado con el indicador seleccionado en ON al usar el control remoto para realizar las siguientes operaciones. Si el indicador está apagado, presione **VCR** en el control remoto para activar el VCR.

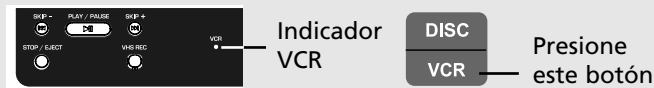

## Aviso Info



Presione **INFO** para mostrar u ocultar el aviso info para verificar el contador, tiempo de reproducción, configuración de audio, y modo repetir.

## Reproducción básica

1. Sintonice la TV al canal AV conectado con la unidad.
2. Inserte una cinta en la casetera.
3. Presione **PLAY/PAUSE** (en la unidad, bajo la casetera) o **PLAY** (en el control remoto) para iniciar la reproducción.
4. Presione **STOP/EJECT** o **STOP** para detener la reproducción.
5. Presione **STOP/EJECT** o **STOP** otra vez para expulsar la cinta.

## Reproducción avanzada

- **Búsqueda rápida** – Presione **REV ◀/FWD ▶** durante la reproducción para iniciar la búsqueda rápida hacia atrás o hacia adelante. Presione **PLAY** para reanudar la reproducción normal.
- **Avance por cuadro** – Presione **PAUSE** para pausar la reproducción. Presione **PAUSE** repetidamente para avanzar cuadro por cuadro. Presione **PLAY** para reanudar la reproducción normal.
- **Movimiento lento** – Presione **PAUSE** y luego **REV ◀/FWD ▶** para iniciar la reproducción en movimiento lento hacia atrás o hacia adelante. Presione **PLAY** para reanudar la reproducción normal.
- **Para saltar** – Presione **◀◀/▶▶** durante la reproducción (o **SKIP +/-** en la unidad) para saltar a la grabación previa o siguiente en la cinta.
- **Rastreo** – Presione **TRK -/+** repetidamente remover cualesquier rayas de la imagen, si es necesario.

## Reinicio del contador

Presione **COUNTER RESET** en el control remoto para establecer el contador de regreso a 0.

## Ir a cero

Presione **GO TO ZERO** en el control remoto para avance o rebobinado rápido de la cinta hasta el punto que usted seleccionó como el punto 0 (arriba).

## Canal de audio

Presione **AUDIO** durante la reproducción para cambiar el audio a uno de los siguientes: estéreo, canal izquierdo solamente, canal derecho solamente o mono. Los canales disponibles dependen del programa de audio grabado.

## Repetir

Presione **PLAYMODE** para seleccionar entre repetir activado y desactivado. Cuando repetir activado esté seleccionado, la cinta será rebobinada y reproducida repetidamente cuando llegue al final. Cuando el modo repetir esté activado, todas las otras operaciones de reproducción serán inhabilitadas con excepción de la función detener.

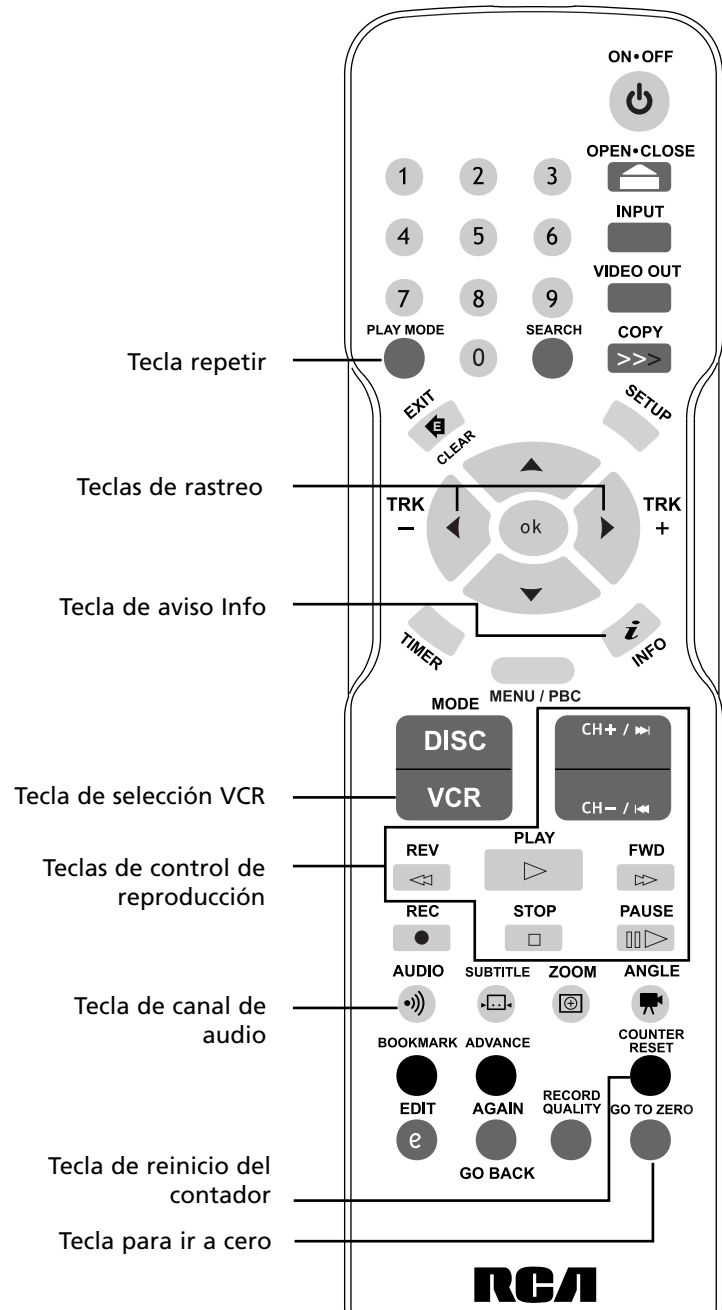

Teclas de control VCR



# Reproducción DVD

## Discos para reproducción

Discos DVD Video con código de región 1 o TODOS (ALL)



Discos DVD±R/RW, discos DVD±R (los discos deben ser finalizados para reproducción)



CDs (Cds de Audio, CD-R, CD-RW, discos mp3, jpeg)



Discos CD Video (VCD, SVCD)



- A los discos para grabación (DVD±R/RW) no se les asignan números de región.
- Usted no puede reproducir los tipos siguientes de discos: discos láser, CD-I, CD-ROM (discos sólo para computadora), discos grabados usando otras normas de transmisión (por ejemplo, PAL o SECAM), o discos DVDRAM.
- Algunos discos pueden no ser compatibles debido al mecanismo de lectura láser y al diseño del disco.

Asegúrese de que el DVD esté seleccionado con el indicador VCR en OFF al utilizar el control remoto para realizar las operaciones siguientes. Si el indicador está encendido, presione **DISC** en el control remoto para activar el DVD.

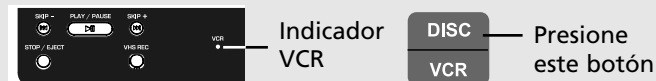

## Reproducción básica

1. Sintonice la TV al canal AV conectado con la unidad.
  2. Presione **STOP/OPEN** (en la unidad) o **OPEN•CLOSE** (en el control remoto) para abrir la bandeja del disco.
  3. Inserte un disco en la bandeja del disco. Presione **STOP/OPEN** (de la unidad) o **OPEN•CLOSE** (en el control remoto) para cerrar la bandeja del disco.
  4. Presione **PLAY/PAUSE** (en la unidad, bajo la bandeja del disco) o **PLAY** (en el control remoto) para iniciar la reproducción.
  5. Presione **STOP/OPEN** (en la unidad) o **STOP** (en el control remoto) para detener la reproducción.
  6. Presione **STOP/OPEN** (en la unidad) o **OPEN•CLOSE** (en el control remoto) para abrir la bandeja del disco.
- La unidad recuerda el punto donde se detuvo un disco. Cuando el disco inicia la reproducción otra vez, la unidad comienza desde el punto donde se detuvo a menos que el disco sea removido o la unidad sea desconectada, o la tecla **STOP** sea presionada dos veces.

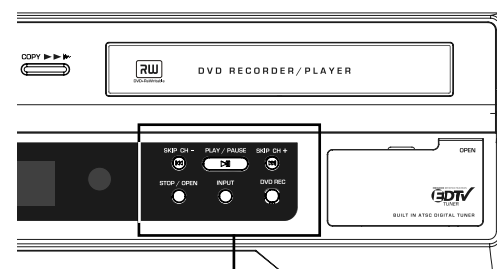
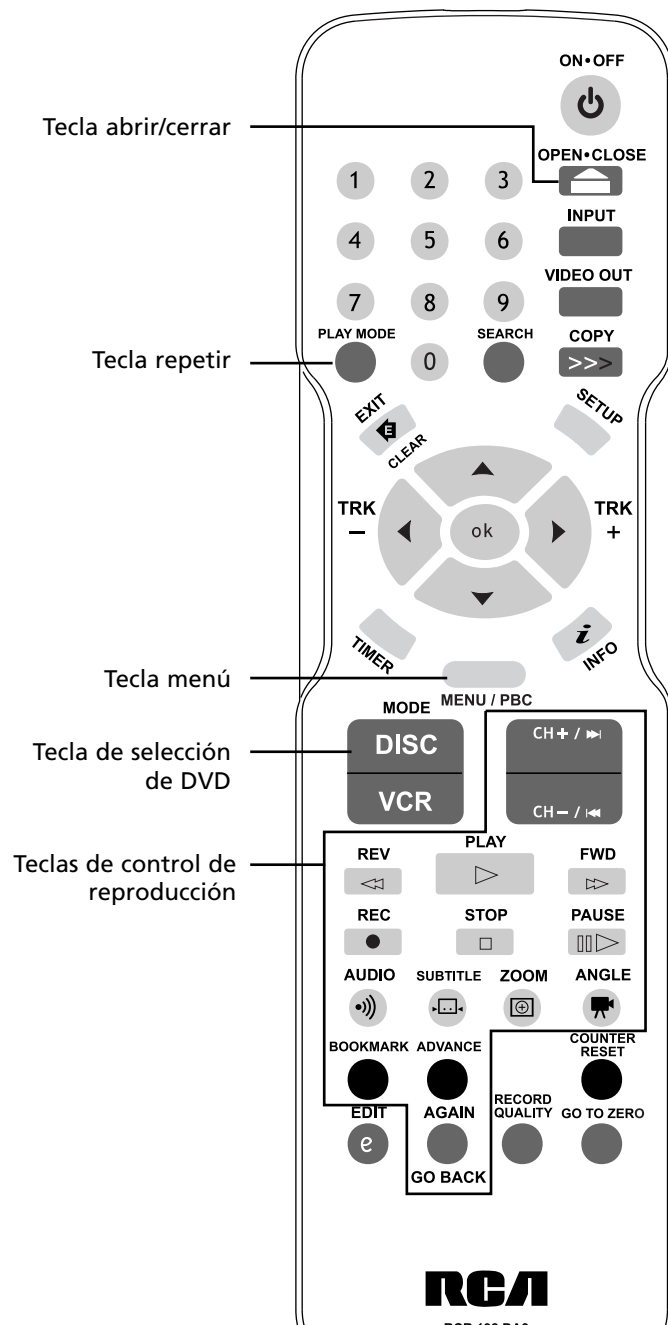

## Reproducción de DVD

Asegúrese de que el DVD esté seleccionado con el indicador VCR en OFF al utilizar el control remoto para realizar las operaciones siguientes. Si el indicador está encendido, presione **DISC** en el control remoto para activar el DVD.

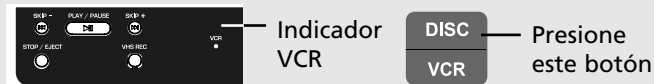

### Aviso Info

Presione **INFO** para mostrar u ocultar el aviso info para verificar el tiempo, audio, subtítulo y selecciones de ángulo de la reproducción.



### Reproducción avanzada

- **Búsqueda rápida** – Presione **REV ◀/FWD ▶** durante la reproducción (presione una o más veces para seleccionar velocidad). Presione **PLAY** para reanudar la reproducción normal.
- **Avance por cuadro** – Presione **PAUSE** para pausar la reproducción. Presione **PAUSE** repetidamente para avanzar cuadro por cuadro. Presione **PLAY** para reanudar la reproducción normal.
- **Movimiento lento** – Presione **PAUSE** y luego **REV ◀/FWD ▶** durante la reproducción (presione una o más veces para seleccionar velocidad). Presione **PLAY** para reanudar la reproducción normal.
- **Para saltar** – Presione **◀◀▶▶** (o **SKIP ◀◀▶▶** en la unidad) para saltar al capítulo o pista previo o siguiente en el disco.
- **Zoom** – Presione **ZOOM** durante la reproducción (presione una o más veces para seleccionar opciones de amplificación: 1x, 2x, 4x y 1/2x). Mueva la imagen ampliada presionando **^ v < >** para ver una parte específica de ella. Presione **ZOOM** varias veces para regresar al formato original.
- **Configuración de audio** – presione **AUDIO** durante la reproducción para cambiar la configuración de audio presionando **^ ó v** y luego **OK**. Las opciones de configuración disponibles dependen del fabricante del disco.
- **Configuración de subtítulo** – presione **SUBTITLE** durante la reproducción para cambiar la configuración de subtítulo presionando **^ ó v** y luego **OK**. Las opciones de configuración disponibles dependen del fabricante del disco.
- **Configuración de ángulo** – presione **ANGLE** durante la reproducción para cambiar la configuración de ángulo presionando **^ ó v** y luego **OK**. Las opciones de configuración disponibles dependen del fabricante del disco.
- **Menú DVD** – presione **MENU/PBC** para acceder el menú de disco DVD o el menú PBC (si esta disponible) de VCD.
- **Avance y retroceso** – presione **ADVANCE** para saltar hacia adelante por 30 segundos u **AGAIN/GO BACK** para saltar hacia atrás por 10 segundos. Puede ser de ayuda para saltar comerciales cuando se ven grabaciones de TV. Esta función está disponible para un disco grabado solamente cuando éste ha sido finalizado.

### Búsqueda

1. Presione **SEARCH** durante la reproducción para acceder el menú búsqueda.
2. Presione **< >** para seleccionar entre búsqueda por título, capítulo o tiempo.
3. Presiones **^ ó v** para seleccionar el valor (o ingrese con teclas numéricas) para el parámetro de búsqueda seleccionado.
4. Presione **OK** para ir directamente a la ubicación deseada en el disco.



### Repetir reproducción

Presione **PLAYMODE** durante la reproducción para seleccionar entre los modos de repetición: repetir capítulo, repetir título, repetir todo, repetir A-B\* y repetir off. El modo repetir seleccionado se muestra brevemente en la pantalla de la TV.

\* Repetir A-B le permite definir un segmento específico en el disco que usted quiere repetir.

1. Presione **PLAYMODE** repetidamente para seleccionar modo repetir A-B.
2. Durante la reproducción, presione **A-B** en el punto de inicio del segmento (el punto A) que usted quiere repetir.
3. Vaya al final del segmento que usted quiere repetir. Luego presione **A-B** para establecer el punto B. La reproducción se repetirá entre los puntos A y B.
4. Presione **PLAYMODE** para seleccionar modo apagar repetir para cancelar repetir A-B.

### Marcador

El marcador le permite marcar puntos específicos en un disco para búsqueda rápida y reproducción.

1. Durante la reproducción, presione **BOOKMARK** para mostrar el menú marcador en la pantalla de la TV.
2. Presione **^ ó v** para resaltar un marcador vacío y luego **OK** para marcar el punto específico en el disco como un marcador.

Repita este paso para crear más marcadores. Un máximo de cinco marcadores puede ser creado.



- Para borrar un marcador, resalte uno que usted no desee y luego presione **EXIT/CLEAR**. O seleccione "Borrar todos" en el menú de marcador para remover todos los marcadores creados.
- Los marcadores serán también borrados cuando el disco sea removido.
- 3. Para ver los marcadores, presione **^ ó v** para resaltar un marcador y luego presione **OK** para ir directamente al punto marcado en un disco.



## Reproducción de disco grabado

### Menú de título

Cuando un disco DVD±R o DVD±RW grabado no finalizado es cargado y reproducido. El siguiente menú de título se muestra en la TV:



Presione  $\wedge$  ó  $\vee$  para resaltar un título y  $\leftarrow$  ó  $\rightarrow$  para resaltar un ícono en la barra de acción en la parte inferior de la pantalla y presione **OK** para seleccionar.

- Regresa a la página principal del menú del reproductor.
- Inicia la reproducción del título resaltado.
- Conmuta al menú de capítulo del título resaltado.
  - Normalmente, los discos de video se dividen en títulos y los títulos están subdivididos en capítulos.
- Renombra el título resaltado.
- Elimina el título resaltado.
- Protege/quita la protección del título resaltado respecto de eliminación o modificación.

### Menú de capítulo

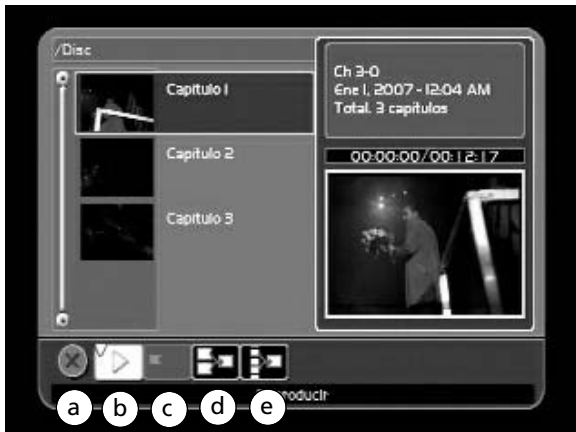

Cuando el menú de capítulo de un título es mostrado (refiérase a (c) en el menú de título):

Presione  $\wedge$  ó  $\vee$  para resaltar un capítulo y  $\leftarrow$  ó  $\rightarrow$  para resaltar un ícono en la barra de acción en la parte inferior de la pantalla y presione **OK** para seleccionar.

- Retrocede al menú de título.
- Inicia la reproducción del capítulo resaltado.
- Oculto o muestra el capítulo resaltado (no es posible ocultar el primer capítulo de un título). Los capítulos ocultos no serán reproducidos.
- Combina capítulos resaltados.
- Combina todos los capítulos en un título.

### Reproducción de un capítulo

Cuando un capítulo es reproducido (refiérase a (b) en el menú de capítulo):



E

Presione **OK** para mostrar la barra de acción, presione  $\leftarrow$  ó  $\rightarrow$  para resaltar un ícono en la barra de acción en la parte inferior de la pantalla y presione **OK** para seleccionar.

- Oculto la barra de acción.
- Regresa al menú de capítulo.
- Añade la marca de capítulo.
- Selecciona la imagen actual como miniatura del título.

### Grabación sobre un título eliminado

El espacio en disco libre disponible después de eliminar un título en un disco DVD±RW puede ser usado para grabación otra vez. Para detalles sobre eliminación de título, consulte el menú Título en la misma página.



- Desde el menú título, presione  $\wedge$  ó  $\vee$  resalte un título eliminado y  $\leftarrow$  ó  $\rightarrow$  resalte el ícono de grabación (el punto rojo) en la barra de acción en la parte inferior de la pantalla.
- Presione **OK** para marcar el espacio en disco libre para grabación. La nueva grabación DVD comenzará desde el espacio marcado en lugar del final del disco.
  - La nueva grabación en el espacio en disco libre no debe exceder el tamaño o longitud original del título eliminado.
  - La grabación con temporizador buscará automáticamente la ubicación en disco más apropiada para grabación, sin importar si el espacio en disco está al final del disco o corresponde a un título eliminado.

### Para No Finalizar un disco

Para un disco DVD±RW finalizado, presionar **EDIT** en el control remoto permite no finalizar el disco a fin de realizar grabación y edición adicionales. Usted puede también ir a "Operación del disco" en los menús del reproductor para no finalizar un disco, consulte la página 23 para detalles.

## Reproducción de otros discos

### Navegador de archivos

Un navegador de archivos se muestra en la pantalla de la TV cuando un disco con alguno de los siguientes tipos de archivo es cargado.

- mp3 o wma (audio)
- jpeg (imagen)
- mpeg2 y mpeg1 (video)



Presione  $\wedge$  ó  $\vee$  para resaltar una carpeta o archivo. Presione  $\leftarrow$  ó  $\rightarrow$  para resaltar un ícono en la barra de acción en la parte inferior de la pantalla y presione **OK** para seleccionar.

- Regresa a la página principal del menú del reproductor.
- Inicia la reproducción del archivo resaltado (o abre la carpeta resaltada).
- Añade el archivo resaltado en la lista de reproducción.
- Ve y edita la lista de reproducción. Refiérase a Edición de la lista de reproducción.
- Filtra los archivos en el disco de acuerdo a audio, video, imagen o todos los tipos.
- Selecciona el modo de reproducción incluyendo combinaciones de reproducción repetir y aleatoria. La reproducción aleatoria está disponible solamente para CDs de audio o discos jpeg o mp3/wma. La reproducción será en orden aleatorio cuando la reproducción aleatoria (shuffle) sea activada.
- Muestra los archivos en vista miniatura (sólo aplicable a archivos de imagen).



- Inicia la presentación de imágenes con música. Para iniciar la reproducción de archivos de audio en la lista de reproducción o carpeta actual (si la lista de reproducción no contiene archivos de audio) con imágenes en la lista de reproducción.

Al ver imágenes jpeg, presione **ANGLE** o  $\wedge$   $\vee$   $\leftarrow$   $\rightarrow$  para girar las imágenes.



### Edición de la lista de reproducción

Presione  $\wedge$  ó  $\vee$  para resaltar un archivo en la lista de reproducción. Presione  $\leftarrow$  ó  $\rightarrow$  para resaltar un ícono en la barra de acción en la parte inferior del menú y presione **OK** para seleccionar.



- Ocultar la lista de reproducción.
- Inicia la reproducción del archivo resaltado.
- Mueve el archivo resaltado.
- Elimina el archivo resaltado.
- Mezcla el orden de los archivos en la lista de reproducción.
- Borra todos los archivos en la lista de reproducción.

## Menús del reproductor

Los menús del reproductor se muestran cuando la unidad es encendida o cuando **SETUP** es presionado. Navegue a través de los menús usando las teclas de navegación ( ^ v < > ) y confirme sus selecciones presionando **OK**.

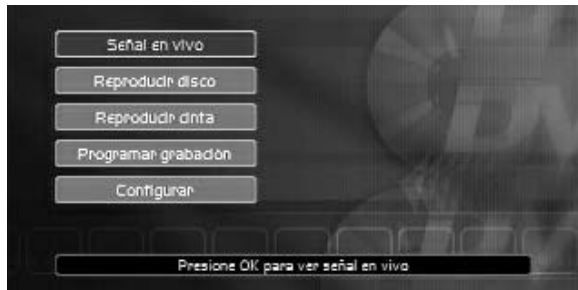

### Señal en vivo

Seleccione esta opción para ver el programa de TV del canal seleccionado en vivo.

### Reproducir disco

Seleccione esta opción para ver el disco cargado en la unidad. Esto tiene la misma función que si usted presiona el botón **PLAY** en el reproductor DVD. Consulte la página 19 para detalles.

### Reproducción de cinta

Seleccione esta opción para ver la cinta cargada en la unidad. Esto tiene la misma función que si usted presiona el botón **PLAY** de la VCR. Consulte la página 18 para detalles.

### Grabación con temporizador

Seleccione esta opción para acceder al menú de grabación con temporizador. Esto tiene la misma función que si usted presiona el botón **TIMER**. Consulte la página 17 para detalles.

### Configuración

Seleccione esta opción para acceder más funciones del reproductor. Los submenús son los siguientes:



- Configuración de Canal de TV
- Operación de Disco ————— Formato de Disco  
Finalizar  
Renombrar Etiqueta de Disco
- Administrador de Grabación — DVD Calidad  
DVD Capítulo automático  
CINTA Calidad
- Sistema ————— Idioma  
Reloj  
Configuración AV  
Bloqueo Paterno  
TV Guardián  
Restaurar  
Versión

E

#### Configuración de Canal de TV

Refiérase a la página 12 para detalles.

#### Operación de Disco

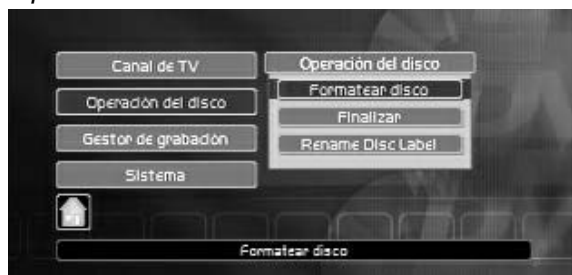

**Formatear disco** – puede ser que usted requiera formatear su DVD±RW antes de usarlo. Todo el contenido existente en el disco será borrado después del formateo.

**Finalizar** – para cerrar la sesión del disco. Esta opción cambiará como "No finalizar" si un disco DVD±RW finalizado es cargado. Usted puede dejar el disco sin finalizar para grabación adicional.

Usted necesita finalizar un disco DVD±RW para hacerlo compatible con otros reproductores DVD.



**Renombrar etiqueta de disco** – para cambiar el nombre del disco. Presione ^ v < > para navegar a través del menú renombrar y presione **OK** para confirmar las selecciones.

Usted puede también acceder el menú de operación de Disco anterior presionando **DISC OPER** en el control remoto.



# Menús del reproductor

## Administrador de Grabación



**DVD Calidad** – Para seleccionar la calidad de grabación DVD±RW. A mayor calidad, el tiempo de grabación es menor.

- HQ (1 hora), SP (2 horas), LP (3 horas), EP (4 horas), EP+ (7 horas), SLP (8 horas). Estimación basada en disco en blanco de 4.7 GB de una sola capa.

**DVD Capítulo Automático** – Para seleccionar el tiempo de intervalo para añadir marcadores de capítulo automático durante la grabación DVD. Consulte la página 21 para detalles sobre capítulos.

- Auto (5 minutos para grabación HQ, SP, LP y EP. 10 minutos para grabación EP+ y SLP), 5 minutos, 10 minutos, 15 minutos y off.

**CINTA Calidad** – SP = reproducción estándar, SLP = reproducción súper larga (aproximadamente x2 a x3 el tiempo de grabación que la cinta indica).

## Sistema

**Idioma** – para cambiar los idiomas predeterminados para OSD (visualización en pantalla), menú DVD, Audio DVD y Subtítulos DVD. Si el disco no contiene el idioma que usted ha elegido, el idioma predeterminado del disco es seleccionado automáticamente.

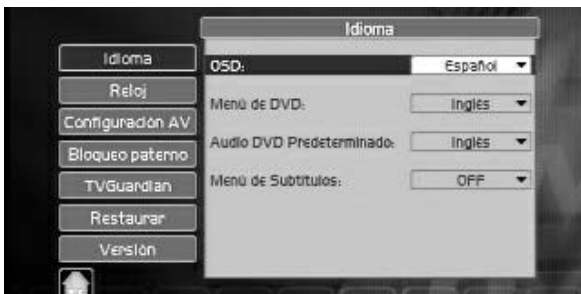

**Reloj** – consulte la página 12 para detalles.

**Configuración AV** – para cambiar la salida digital y las configuraciones de forma de TV.

- Salida digital: RAW o PCM
- Forma de TV: 4:3 Buzón, 4:3 Panorámica y 16:9

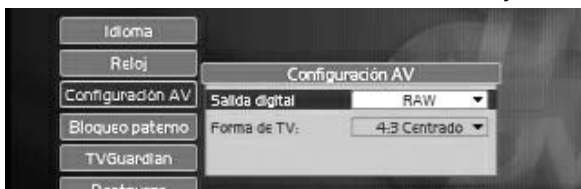

Usted puede experimentar diferentes tamaños de pantalla al recibir señales ATSC. Cambie la forma de la TV para óptima visión.



## Bloqueo paterno

**DVD** – esta función le permite restringir el acceso a ciertos DVDs cuyo contenido puede ser considerado inapropiado para sus hijos. No se pueden ver a menos que una clave de acceso que usted haya elegido sea ingresada. El sistema de clasificación establece las clasificaciones desde 1 a 8 (1 es considerado material que es el menos ofensivo y 8 es considerado el más ofensivo).

Con objeto de que las clasificaciones sean implementadas, la unidad debe ser bloqueada y el disco que usted está reproduciendo debe contener una película (o un título) que esté clasificado.



Para cambiar el nivel de clasificación:

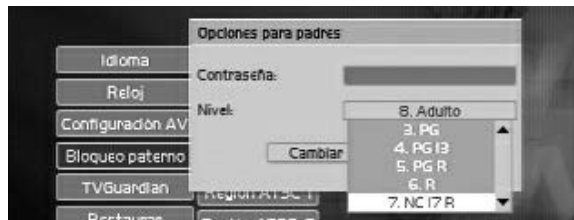

1. Resalte "Nivel" y luego presione **OK**.
2. Seleccione un nivel presionando  $\wedge$  ó  $\vee$  y luego presione **OK**. Si una clave de acceso ya ha sido creada, usted debe ingresar la clave de acceso correcta con las teclas numéricas antes de que cambie el nivel de clasificación.

Para cambiar la clave de acceso:

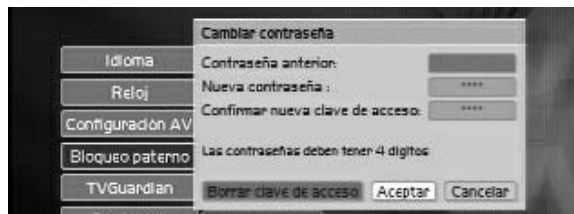

1. Resalte "cambiar clave de acceso" y luego presione **OK**.
2. Ingrese la clave de acceso antigua y la nueva clave de acceso con las teclas numéricas. Si usted está usando esta característica por primera vez, no se requiere ninguna clave de acceso antigua.
3. Seleccione "OK" en el menú y luego presione **OK**.

**Región ATSC 1 y Región 2 ATSC** – la transmisión de televisión digital ATSC incluye información sobre clasificaciones paternas. Esto puede ser aplicado ya sea a un canal por completo, o a un sólo programa. Usted puede cambiar las clasificaciones paternas presionando **OK** contra el nivel de clasificación deseado. Un ícono de candado le informa si o no un nivel de clasificación está bloqueado. La clave de acceso se requiere cuando usted cambia la clasificación. La clave de acceso es la misma que usted ha creado en el menú de clasificación DVD.



## Menús del reproductor

**TV Guardián** – TVGuardián (TVG) filtra lenguaje censurable monitoreando la información de subtítulos (CC) contenida en el disco DVD. Cuando palabras o frases censurables son detectadas, TVGuardián silencia el audio y muestra frases "no obscenas" más apropiadas. La tecnología TVGuardián ofrece también varios niveles de filtros y es ajustable con simples menús en pantalla. Para más información, visite [www.TVGuardian.com](http://www.TVGuardian.com).

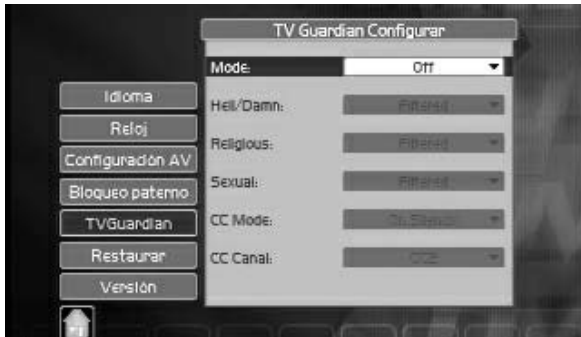

### Configuración de TVGuardián:

- **Modo:**  
Off (sin filtrado), Tolerante (filtra solamente el lenguaje inapropiado más ofensivo), Moderado (normas incrementadas para filtrado del lenguaje), Estricto (filtra todo el lenguaje ofensivo común)
- **Filtrado del subconjunto de palabras:**  
Al diablo/Maldiciones (estas variaciones de "Al diablos" y "Maldiciones"),  
Religioso (filtra referencias a deidades),  
Sexual (filtra lenguaje explícitamente sexual)
- **Modo CC :**  
Off (los subtítulos nunca son visualizados), En Silencio (valor predeterminado, los subtítulos se visualizan cuando el lenguaje ofensivo está siendo filtrado), En Siempre (los subtítulos se visualizan continuamente)
- **Canal CCI:**  
Para seleccionar entre CC1 y CC2 (predeterminado). Para usar las características de subtítulos TVG mientras ve una película en DVD, su televisión debe poder desplegar subtítulos.  
Asegúrese de que su canal TV CC esté establecido en el mismo canal CC que la unidad.

**Restaurar** – para restaurar todas las configuraciones a los valores predeterminados de fábrica.



E

**Versión** – para visualizar la versión firmware de la unidad.





## Más información

### Solución de problemas

La mayoría de los problemas que usted encuentre con su producto pueden ser corregidos consultando la siguiente lista de solución de problemas.

Si usted tiene aun problemas o necesita ayuda adicional, visite [www.rca.com/customersupport](http://www.rca.com/customersupport).

#### Problemas Generales

##### La unidad no funciona (se bloquea)

- Presione y sostenga el botón ON/STANDBY por unos 10 segundos para reiniciar la unidad.
- Trate desconectando el cable de corriente CA y volviendo a conectarlo.

##### No hay corriente

- Conecte la unidad. Asegúrese de que ambos extremos del cable de corriente CA estén bien insertados en la unidad y dentro de una toma de corriente CA.
- Asegúrese de que usted haya conectado a una toma de corriente que funcione y/o a un contacto múltiple que esté operativo.
- No conecte la unidad en una toma que sea operada por un interruptor de pared.

##### No hay imagen (o la TV visualiza "Señal No Usable" o "Señal de Video Insuficiente")

- Encienda la TV.
- Sintonice su TV al Canal de Entrada de Video que corresponda a los receptáculos que usted usó para conectar la TV a la unidad.
- La unidad puede estar en modo de video de exploración progresiva. Presione el botón VIDEO OUT para seleccionar las opciones disponibles. Intente reproducir el disco otra vez. Algunas, pero no todas las Televisiones de Alta Definición (HDTVs) y monitores multimedia usan exploración progresiva.
- Asegúrese de que su unidad esté conectada apropiadamente.
- Si usted conectó un receptor satelital o un convertidor de cable, asegúrese de que esté encendido.

##### Un protector de pantalla aparece en la TV

- La unidad está equipada con un protector de pantalla que aparece en la TV después de que ha estado inactivo por varios minutos. Para hacerlo desaparecer, presione cualquier botón en el control remoto.

##### El menú se visualiza en un idioma extranjero

- El menú OSD está establecido en ese idioma. Siga estos pasos para cambiar el idioma: 1) resalte el quinto elemento de los menús del reproductor y luego presione OK. 2) Resalte el cuarto elemento en el submenú y luego presione OK. 3) Resalte el primer elemento en el submenú y luego presione OK. 4) El primer elemento en el menú de idioma podría cambiar el idioma OSD.

##### Olvidé mi clave de acceso

- Ingrese "9688" como su clave de acceso, esta es la clave de acceso predeterminada. Asegúrese de cambiarla a una nueva y bloquee la unidad otra vez antes de apagarla. Guarde su clave de acceso en un lugar seguro.

#### Problemas DVD

##### El disco no es expulsado

- Cuando usted coloca un disco en el reproductor, el reproductor puede tomarse hasta 15 segundos para leer el disco y determinar el tipo de disco. Usted no podrá expulsar el disco durante este tiempo. Espere 15 segundos e intente otra vez.

- Apague la unidad y encienda e intente otra vez.
- Trate desconectando el cable de corriente CA y volviendo a conectarlo.

##### El disco no reproduce

- Muchos problemas encontrados al reproducir (o grabar) un disco se relacionan con la amplia variación en la calidad de disco debido al gran número de marcas y fabricantes. Recomendamos ampliamente usar discos de un fabricante con buena reputación. Si usted encuentra problemas con una marca, por favor intente con otra marca.
- Inserte un disco con el lado de la etiqueta hacia arriba.
- Verifique el tipo de disco que usted coloca en el reproductor. Este reproductor sólo reproduce discos de video DVD, CDs de Video (VCD y SVCD), CDs de audio, y CDs con archivos originales mp3, y/o JPEG, o archivos WMA. Los archivos mp3 que han sido convertidos a archivos MPX (o tipos de archivos similares) no serán reconocidos por la unidad. Si usted trata de reproducir un tipo de disco no compatible, Bad Disc aparece al frente de la unidad.
- Tanto los discos de películas DVD pregrabadas como la unidad tienen códigos por región. Si los códigos regionales no coinciden, el disco puede no ser reproducido. Esta unidad es Región No. 1 para América del Norte. La codificación por región no es aplicable a discos que usted usa para grabar.
- Si usted está reproduciendo un CD multisesión, puede ser que usted no haya cerrado la sesión antes de expulsarlo de su computadora. Cierre la sesión e intente con el disco otra vez.
- Si usted está tratando de reproducir un disco DVD±R/RW que usted grabó en esta unidad en otro reproductor DVD, puede ser que el reproductor DVD no soporte discos DVD±R/RW. También, si éste es un disco DVD±R, asegúrese de finalizarlo.
- Los discos DVD-RAM y CD-RAM no pueden ser reproducidos en esta unidad.
- Si el disco parece estar reproduciendo pero usted no ve una imagen (Señal No Usable o Señal de Video Insuficiente aparece en la pantalla), asegúrese de que la TV esté sintonizada al Canal de Entrada de Video correcto para lo cual usted lo conectó a la unidad. Consulte la página 12 para detalles.
- Si usted está tratando de reproducir un disco que fue grabado en una PC, este debe haber sido grabado usando un formato de video compatible. Este reproductor reproduce DVD video (MPEG2), CDs de Video (MPEG1), CDs de audio, o discos de datos (CD-R, CDRW) con imágenes jpeg, archivos mp3s o WMA.

##### La reproduce inicia, pero luego se detiene inmediatamente

- El disco está sucio. Límpielo.
- Se ha formado condensación en la unidad. Permita que se seque.

##### La imagen está distorsionada y/o borrosa, o "salta" durante la reproducción de disco

- El disco podría estar dañado o rayado. Intente con otro disco.
- Es normal que aparezca alguna distorsión durante la exploración hacia adelante o en reversa.
- El disco podría estar sucio. Límpielo.
- Algunos discos tienen defectos que causan que salten de una escena a la siguiente.

## Más información

- La unidad puede estar en modo de video de exploración progresiva. Presione el botón VIDEO OUT para alternar entre las opciones disponibles. Intente reproducir el disco otra vez. Algunas, pero no todas las Televisiones de Alta Definición (HDTVs) y los monitores multimedia usan exploración progresiva.
- Si usted ha conectado una TV de exploración progresiva, un ligero salto en la señal es normal cuando usted primero reproduce un disco DVD. Una explicación más detallada sigue: si usted tiene una TV de exploración progresiva conectada a la grabadora DVD vía los receptáculos COMPONENTE (Y, Pb, Pr), la grabadora DVD automáticamente cambia entre exploración progresiva y la interfaz regular debido a que la exploración progresiva está disponible solamente cuando usted reproduce discos DVD. Puesto que la señal es convertida de la interfaz a progresiva (y viceversa), la grabadora resincroniza la señal. Dependiendo de su TV, este proceso de resincronización podría causar un ligero "salto" en la imagen cuando usted comienza la reproducción de un disco DVD y otra vez cuando usted regresa a ver TV.

### Ningún sonido o sonido distorsionado

- Asegúrese de que su unidad esté conectada apropiadamente. Asegúrese de que todos los cables estén insertados con seguridad en los receptáculos apropiados.
- Sintonice su TV a su Canal de Entrada de Video.
- El sonido es silenciado cuando usted está usando características de búsqueda (búsqueda rápida, reversa, avance por cuadro, etc.).
- Si se usa la salida de audio coaxial, asegúrese de que la opción de salida digital (PCM o RAW) en el menú del reproductor esté correctamente seleccionada.
- Si usted conectó un receptor de audio en la unidad, asegúrese de elegir la configuración de entrada correcta en el receptor.

### No se puede avanzar, explorar hacia adelante o en reversa en una película

- Algunos discos tienen secciones que prohíben la exploración rápida, o salto de título y capítulo.
- Usted no puede avanzar a través de los créditos de apertura y de la información de advertencia que aparecen al comienzo de las películas DVD debido a que el disco está programado para prohibir esa acción.

### El idioma de subtítulo y/o audio no es el que se seleccionó desde la configuración inicial

- Si el idioma de subtítulo y/o audio no existen en el disco, el idioma de prioridad del disco será seleccionado en su lugar. Presione los botones SUBTITLE o AUDIO para acceder las configuraciones disponibles, y presione OK para seleccionarlas.

### El ángulo deseado no puede ser cambiado

- La mayoría de los discos no tienen el sistema de ángulo multicámaras, y algunos discos sólo tienen ángulos múltiples durante ciertas partes de la película.

### La imagen es demasiado alta y delgada o demasiado corta y ancha

- Cambie la Visualización de TV en el menú de configuración AV. usted puede experimentar con diferentes tamaños de pantalla al recibir señales ATSC. Cambie la configuración de forma de TV para óptima visión.

### Problemas de Grabación

#### No hay suficiente espacio en el disco DVD+R o DVD+RW

- Para obtener más tiempo de grabación, usted puede

cambiar la configuración de Calidad de Grabación. Si éste es un disco DVD±RW, usted puede eliminar algunos títulos para crear más espacio.

#### No graba

- Usted no puede grabar contenido protegido contra copias y copiar películas DVD conectando un reproductor DVD a la unidad.
- Asegúrese de que haya insertado un disco DVD±R/RW. Usted no puede grabar en DVD-RAM, o en cualquier disco CD.
- Asegúrese de que el disco no esté bloqueado, lo cual protege los contenidos del disco y evita la grabación.
- Asegúrese de que el disco no está finalizado para compatibilidad en otros reproductores DVD. Inserte el disco y presione el botón TITLE.
- Muchos problemas encontrados al reproducir (o grabar) un disco se relacionan con la amplia variación en la calidad de disco debido al gran número de marcas y fabricantes. Recomendamos ampliamente usar discos de un fabricante con buena reputación. Si usted encuentra problemas con una marca, por favor intente con otra marca.

#### Problemas de archivos mp3

Las recomendaciones siguientes no pueden ser tomadas como una garantía de que la unidad reproducirá grabaciones mp3, o como una seguridad de calidad de sonido. Ciertas tecnologías y métodos para grabación de archivos mp3 en discos CD-R previenen la reproducción óptima de estos archivos en su producto.

- Asegúrese de que el archivo sea un archivo mp3 original. Usted solamente puede reproducir archivos mp3 originales en la unidad - algunos productos usan software para comprimir archivos mp3 y convertirlos a otros formatos tales como MPX. Su unidad no reconocerá o reproducirá archivos MPX u otros tipos de archivos mp3 convertidos. Además, si el archivo mp3 está protegido contra copias y es de un sitio de descargas seguras, puede no reproducirse.
- Al nombrar archivos mp3, no exceda 12 caracteres, e ingrese .mp3 como la extensión de archivo. Al usar un formato de nombre general de: título.mp3, asegúrese de que el título sea de 8 caracteres o menos, no use espacios, y no utilice caracteres especiales (tales como, =, +, /, %, &, etc.).
- Cualquiera que sea la capacidad de grabación real del CD-R, no use más de 630 MB de espacio de grabación en el disco.
- Use una tasa de transferencia de descompresión de al menos 128 kb/seg (kilobits/segundo) al grabar archivos mp3. La calidad de sonido con archivos mp3 depende básicamente de la tasa de compresión que usted seleccione. Obtener calidad de sonido de CD de audio requiere una tasa de muestreo analógica/digital, que es la conversión a formato mp3, de al menos 128 kb/seg y hasta 160 kb/seg. Sin embargo, elegir tasas más altas como 192 kb/seg o más, solamente rara vez da una calidad de sonido aun mejor. A la inversa, los archivos con tasas de muestreo menores a 128 kb/seg no serán reproducidos.

E



## Más información

### No se puede obtener el menú principal de la grabadora DVD

- Presione el botón STOP hasta que el menú principal aparezca o presione el botón de flecha izquierda para regresar al menú anterior. Si eso no funciona, remueva el disco mp3 de la bandeja del disco.

### No se puede hacer aparecer la Visualización Info

- La visualización Info está disponible sólo al reproducir discos DVD, CDs de Video, y al ver la TV. No aparece al ver archivos en modo navegador.

### Problemas VCR

#### No hay imagen o la imagen tiene nieve

- Encienda la TV.
- Asegúrese de que su unidad esté conectada apropiadamente, y sintonice su TV al Canal de Entrada de Video que corresponde a los receptáculos que usted usó para conectar la TV a la unidad.
- Si usted conectó un receptor satelital o un convertidor de cable, asegúrese de que esté encendido.
- Algo de nieve o rayas es normal durante la búsqueda, acción de paro, avance por cuadros, y reproducción en cámara lenta.
- Ajuste la exploración presionando los botones TRK+/- durante la reproducción de la cinta.
- La cinta puede estar gastada o ser de mala calidad.

#### No se puede reproducir la cinta

- Asegúrese de que su unidad esté conectada apropiadamente, y sintonice su TV al Canal de Entrada de Video que corresponde a los receptáculos que usted usó para conectar la TV a la unidad.
- Trate de expulsar la cinta y volverla a insertar.
- Asegúrese de que la cinta no esté rota.
- Asegúrese de que la unidad no esté en modo pausa. Presione PAUSE o PLAY para regresar a la reproducción normal.

#### El contador de tiempo desaparece durante la búsqueda

- Esto es normal si la cinta llega a una sección donde no hay nada grabado en ella.
- Trate de expulsar la cinta y volverla a insertar.

#### La cinta no graba

- Asegúrese de que haya cinta grabable en la unidad.
- Asegúrese de que la pestaña de seguridad de la cinta esté intacta y no haya sido removida.

### Problemas de grabación con temporizador

- Asegúrese de que el reloj esté ajustado y la hora sea correcta.
- Asegúrese de que usted establezca correctamente la grabación con temporizador.
- Si usted está grabando desde un receptor satelital o un convertidor de cable, asegúrese de que estén encendidos y sintonizados al canal deseado cuando sea hora para que la grabación comience. También, si usted usó cables de audio/video o S-Video para conectar su receptor satelital o convertidor de cable a la grabadora DVD, sintonice la unidad al Canal de Entrada de Video correspondiente presionando el botón INPUT en el control remoto.

### Problemas del control remoto

#### El control remoto no funciona

- Inserte nuevas baterías en el control remoto.
- Haga funcionar el control remoto a una distancia no mayor a 20 pies.

- Retire cualesquier obstáculos entre el control remoto y la unidad u otro componente. Si su unidad está en un gabinete de entretenimiento, las puertas de cristal podrían obstruir la operación del control remoto con la grabadora DVD. Abra las puertas.

## Mantenimiento

Por razones de seguridad, al limpiar el gabinete asegúrese de desconectar el cable de corriente CA de la toma de corriente CA.

- No use benceno, thinner, u otros solventes para limpiar.
- Limpie el gabinete con un paño suave.

### Formación de Condensación

- Debido a los repentinos cambios en temperatura y humedad, se puede formar condensación si el aire caliente entra en contacto con alguna parte fría dentro del reproductor.
- Cuando la condensación se forma dentro del reproductor, el reproductor puede no funcionar correctamente. Si esto ocurre, deje el reproductor a temperatura ambiente hasta que la parte interna del reproductor seque y vuelva a funcionar.
- Si se forma condensación en un disco compacto limpie el disco con un paño suave, seco moviendo el paño desde el orificio central hacia la orilla externa.

### Manejo de Discos

- No toque las superficies de la señal del disco. Sostenga por los extremos o por un extremo y el orificio en el centro.
- No coloque etiquetas o cinta adhesiva a las superficies de la etiqueta. No raye o dañe la etiqueta.
- No use discos dañados (rotos o combados).

## Nota

Las regulaciones FCC establecen que cambios o modificaciones no autorizados a este equipo pueden invalidar la autoridad del usuario para operarlo.

Esta Grabadora DVD está diseñada y fabricada para responder a Información de Administración de Región. Si el número de Región de un disco DVD no corresponde al número de Región de esta Grabadora DVD, esta Grabadora DVD no puede reproducir el disco. El número de Región para esta Grabadora DVD es Región No 1.

Este dispositivo está protegido por los números de patente de los EE.UU. 4,631,603 y 4,577,216 y 4,819,098 y otros derechos de propiedad intelectual. El uso de la tecnología de protección de copias de Macrovision en el dispositivo debe ser autorizado por Macrovision y está diseñado para el hogar y otros usos de pago por ver limitado solamente, a menos que sea de otra manera autorizado por escrito por Macrovision.

La ingeniería reversiva o el desensamble están prohibidos.

 Dolby y el símbolo de la doble D son marcas registradas de Dolby Laboratorios. Fabricado bajo licencia de Dolby Laboratories.

## Free Manuals Download Website

<http://myh66.com>

<http://usermanuals.us>

<http://www.somanuals.com>

<http://www.4manuals.cc>

<http://www.manual-lib.com>

<http://www.404manual.com>

<http://www.luxmanual.com>

<http://aubethermostatmanual.com>

Golf course search by state

<http://golfingnear.com>

Email search by domain

<http://emailbydomain.com>

Auto manuals search

<http://auto.somanuals.com>

TV manuals search

<http://tv.somanuals.com>