



# INSTRUCTION MANUAL

---

Before using the TV, please read this manual thoroughly, and retain it for future reference.



**Model: RLED4778A**



## CONTENTS

1	<b>SAFETY PRECAUTION</b>		1
2	<b>IMPORTANT SAFETY INSTRUCTION</b>		2
3	<b>ACCESSORIES</b>		3
4	<b>GETTING STARTED</b>		3
5	<b>CONTROL REFERENCE GUIDE</b>	Remote Control	4
		Front View	5
		Back View	5
		Bottom View	6
6	<b>CONNECTIONS</b>	Antenna Connection	7
		AV Connection	7
		Y Pb Pr Connection	8
		HDMI Connection	8
		VGA Connection	9
		Headphone Connection	9
		Power Cord Connection	9
		Coax(SPDI) Connection	10
7	<b>WALL MOUNT INSTALLATION</b>		11
8	<b>INITIAL SETUP</b>	Putting The Unit On A Proper Place	12
		Turning The Unit On For The First Time	12
9	<b>TV SETUP</b>	Source selection	13
		Main menu	13
		Picture Menu	15
		Sound Menu	19
		Channel Menu	21
		Parental Control	24
		Setup Menu	28
		Other Menu	30

## CONTENTS

10	<b>DISPLAY MODE</b>	PC Formats Video Formats	31 32
11	<b>SPECIFICATION</b>		33
12	<b>TROUBLE- SHOOTING GUIDE</b>	TV Symptom	34

**SAFETY CLASS :**This is an IEC safety class I product  
and it must be grounded for safety.

# SAFETY PRECAUTION

- \* CAUTION MARKING WAS LOCATED AT THE REAR OF THE APPARATUS. **PLACEMENT INFORMATION**



WARNING: TO REDUCE THE RISK OF ELECTRIC SHOCK, DO NOT REMOVE COVER (OR BACK) NO USER SERVICEABLE PARTS INSIDE. REFER SERVICING TO QUALIFIED SERVICE PERSONNEL.

 The lightning flash with arrowhead symbol, within an equilateral triangle, is intended to alert the user to the presence of uninsulated "dangerous voltage" within the product's enclosure that may be of sufficient magnitude to constitute a risk of electric shock to persons.

 The exclamation point within an equilateral triangle is intended to alert the user to the presence of important operating and maintenance (servicing) instructions in the literature accompanying the appliance.

## CAUTION

- DANGER OF EXPLOSION IF BATTERY IS INCORRECTLY REPLACED. REPLACE ONLY WITH THE SAME OR EQUIVALENT TYPE.
- USE OF CONTROLS OR ADJUSTMENTS OR PERFORMANCE OF PROCEDURES OTHER THAN THOSE SPECIFIED MAY RESULT IN HAZARDOUS RADIATION EXPOSURE.

## WARNING:

- TO REDUCE THE RISK OF FIRE OR ELECTRIC SHOCK, DO NOT EXPOSE THIS APPLIANCE TO RAIN OR MOISTURE.
- TO PREVENT FIRE OR SHOCK HAZARD, DO NOT EXPOSE THIS UNIT TO RAIN OR MOISTURE. DO NOT PLACE OBJECTS FILLED WITH LIQUIDS ON OR NEAR THIS UNIT.
- SHOULD ANY TROUBLE OCCUR, DISCONNECT THE AC POWER CORD AND REFER SERVICING TO A QUALIFIED TECHNICIAN.

- Do not use this unit in places that are extremely hot, cold, dusty or humid.
- Do not restrict the airflow of this unit by placing it somewhere with poor airflow, by covering it with a cloth, by placing it on bedding or carpeting.

## SAFETY INFORMATION

- When connecting or disconnecting the AC power cord, grip the plug and not the cord itself. Pulling the cord may damage it and create a hazard.
- When you are not going to use the unit for a long period of time, disconnect the AC power cord.

## RATING PLATE LOCATION

The rating plate is located on the rear of the unit.

## FCC STATEMENTS

NOTE: This unit has been tested and found to comply with the limits for a Class B digital device, pursuant to Part 15 of the FCC Rules. These limits are designed to provide reasonable protection against harmful interference in a residential installation.

This unit generates, uses and can radiate radio frequency energy and, if not installed and used in accordance with the instructions, may cause harmful interference to radio communication. However, there is no guarantee that interference will not occur in a particular installation. If this unit does cause harmful interference to radio or television reception, which can be determined by turning the unit off and on, the user is encouraged to try to correct the interference by one or more of the following measures:

- Reorient or relocate the receiving antenna.
- Increase the separation between the unit and receiver.
- Connect the unit into an outlet on a circuit different from that to which the receiver is connected.
- Consult the dealer or an experienced radio/TV technician for help.

## WARNING:

Changes or modifications to this unit not expressly approved by the party responsible for compliance could void the user authority to operate the unit.

## IMPORTANT SAFETY INSTRUCTIONS

- 1) Read these instructions.
- 2) Keep these instructions.
- 3) Heed all warnings.
- 4) Follow all instructions.
- 5) Do not use this apparatus near water.
- 6) Clean only with a dry cloth.
- 7) Do not block any ventilation openings.  
Install in accordance with the manufacturer's instructions.
- 8) Do not install near any heat sources such as radiators, heat registers, stoves, or other apparatus (including amplifiers) that produce heat.
- 9) Do not defeat the safety purpose of the polarized or grounding-type plug.  
A polarized plug has two blades with one wider than the other.  
A grounding type plug has two blades and a third grounding prong.  
The wide blade or the third prong is provided for your safety.  
If the provided plug does not fit into your wall outlet, consult an electrician for replacement of the obsolete outlet.
- 10) Protect the power cord from being walked on or pinched particularly at plugs, convenience receptacles, and the point where they exit from the apparatus.
- 11) Only use attachments / accessories specified by the manufacturer.
- 12) Use only with the cart, stand, tripod, bracket, or table specified by the manufacturer, or sold with the apparatus.  
When a cart is used, use caution when moving the cart / apparatus combination to avoid injury from tip-over.
- 13) Unplug this apparatus during lightning Storms or when unused for long periods of time.
- 14) Refer all servicing to qualified service personnel. Servicing is required when the apparatus has been damaged in any way, such as the power cord or plug is damaged, liquid has been spilled or objects have fallen into the apparatus, the apparatus has been exposed to rain or moisture, does not operate normally, or has been dropped.
- 15) To prevent electric shock, ensure the grounding pin on the AC cord power plug is securely connected.



# ACCESSORIES

Please check and identify the supplied accessories.

Remote control .....	x 1
Battery(AA) .....	x 2
Warranty Card .....	x 1
Instruction Manual .....	x 1
Base stand and 5 screws .....	x 1
Screw driver .....	x 1

# GETTING STARTED

## USING THE REMOTE CONTROL

- Point the remote control at the remote sensor located on the unit.
- When there is a strong ambient light source, the performance of the infrared remote sensor may be degraded, causing unreliable operation.
- The recommended effective distance for remote operation is about 16 feet (5 meters).

## TO INSTALL THE BATTERIES

1. Open the battery door.
2. Insert 2 "AA" batteries

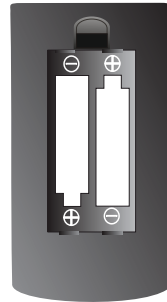

## BATTERY REPLACEMENT

When the batteries become weak, the operating distance of the remote control is greatly reduced and you will need to replace the batteries.

**CAUTION** : Danger of explosion if battery is incorrectly replaced.

## NOTES

- If the remote control is not going to be used for a long time, remove the batteries to avoid damage caused by battery leakage corrosion.
- Do not mix old and new batteries. Do not mix ALKALINE, standard (CARBON-ZINC) or rechargeable (NICKEL-CADMIUM) batteries.
- Always remove batteries as soon as they become weak.
- Weak batteries can leak and severely damage the remote control.

**WARNING** : Do not dispose batteries in a fire. Batteries may explode or leak. Batteries shall not be exposed to excessive heat such as sunshine, fire or the like.

# CONTROL REFERENCE GUIDE

## REMOTE CONTROL

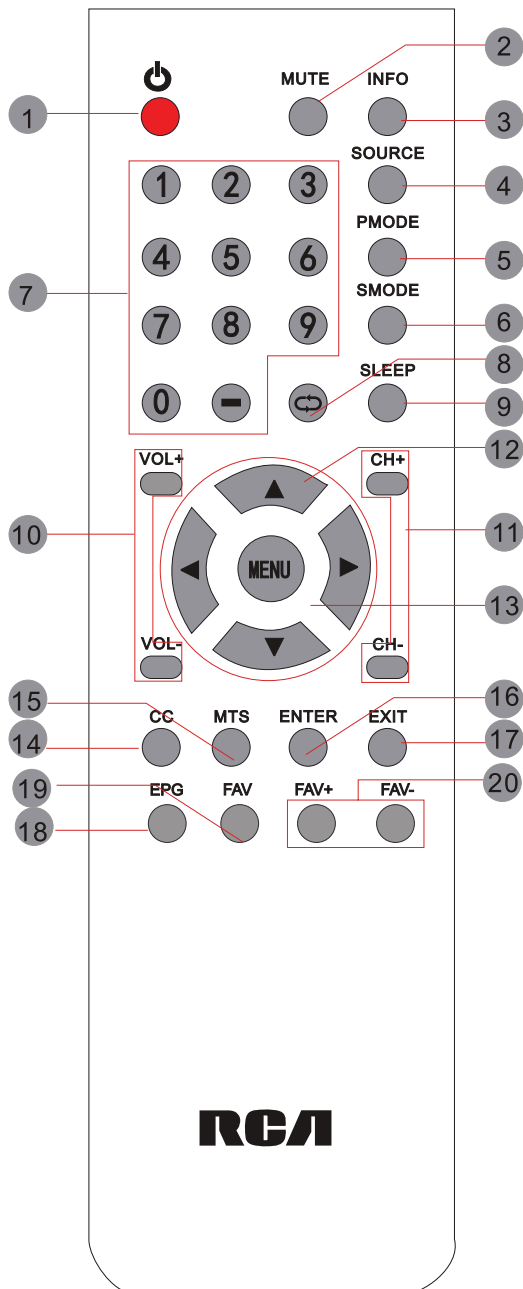

### 1. STANDBY

To switch on the TV or make the TV into standby mode.

### 2. MUTE

Press this button to mute or restore sound.

### 3. INFO

Show the information of the program you are watching.

### 4. SOURCE

Press this button to select an input source.

### 5. PMODE

Press this button to select a picture mode for different picture qualities.

### 6. SMODE

Press this button to select sound setting for different sound effects.

### 7. 0-9

Allows you to change the channel of the TV.

### 8. ↻

Switches back and forth between the current and previous channels.

### 9. SLEEP

To select the amount of time before your TV turns Off automatically.

### 10. VOL+/VOL-

Increases/Decreases the Volume control.

### 11. CH+/CH-

Skips to the next/previous channel on TV mode.

### 12. UP/DOWN/LEFT/RIGHT

Moves the cursor upward/downward/to the left/to the right when making a selection.

### 13. MENU

Displays the OSD Menu of the TV.

### 14. CC

Press the button to enter into the CC mode.

### 15. MTS

To change among STEREO, MONO and SAP. If there is no second language available for the signal received, LCD Display audio will output to mono.

### 16. ENTER

Press to confirm selections on a menu screen.

### 17. Exit

Press this button to exit the on screen display.

### 18. EPG

Press this button to select the electronic programme guide in DTV mode.

### 19. FAV

Press this button to show the favourite list.

### 20. FAV+/FAV-

Press this button to go through the FAV channel list.

Universal Remote Code: 1218

( Universal Remote Control is not included. )

# CONTROL REFERENCE GUIDE

## FRONT VIEW

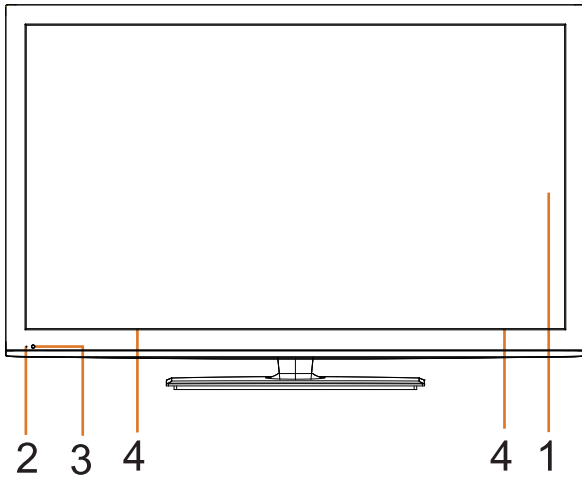

1. Color Screen
2. Standby Indicator  
Indicates whether the unit is ON or in STANDBY (OFF) mode.  
Light in red: The unit is in STANDBY.  
Light in blue: The unit is turned ON.
3. Remote Sensor  
Do not block this sensor or the remote control will not work.
4. Speakers

## BACK VIEW

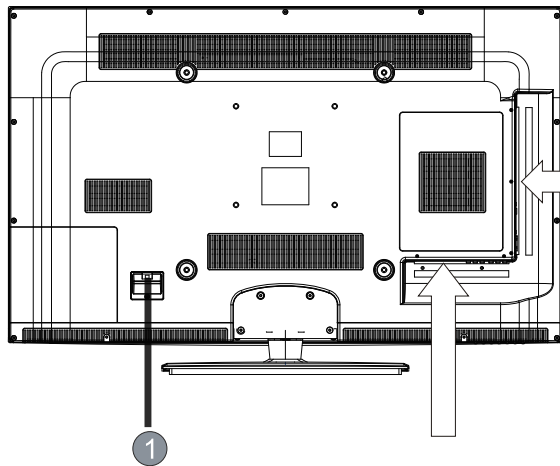

1. Power cord
2. Coax OUT Jack
3. TV ANTENNA Terminal
4. VGA IN Jack
5. PC AUDIO IN Jack
6. HDMI IN Jack
7. Service Port
8. AUDIO OUT Jack  
(Audio out- This connection is for sending out analog audio signal to the 2nd equipment. Red is for Right Channel, white is for Left Channel.)
9. AV (VIDEO/AUDIO R/L) IN
10. COMPONENT IN Jack
11. Headphone Jack

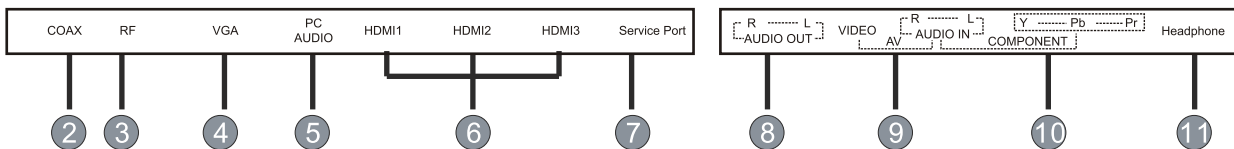



## CONTROL REFERENCE GUIDE

### BOTTOM VIEW

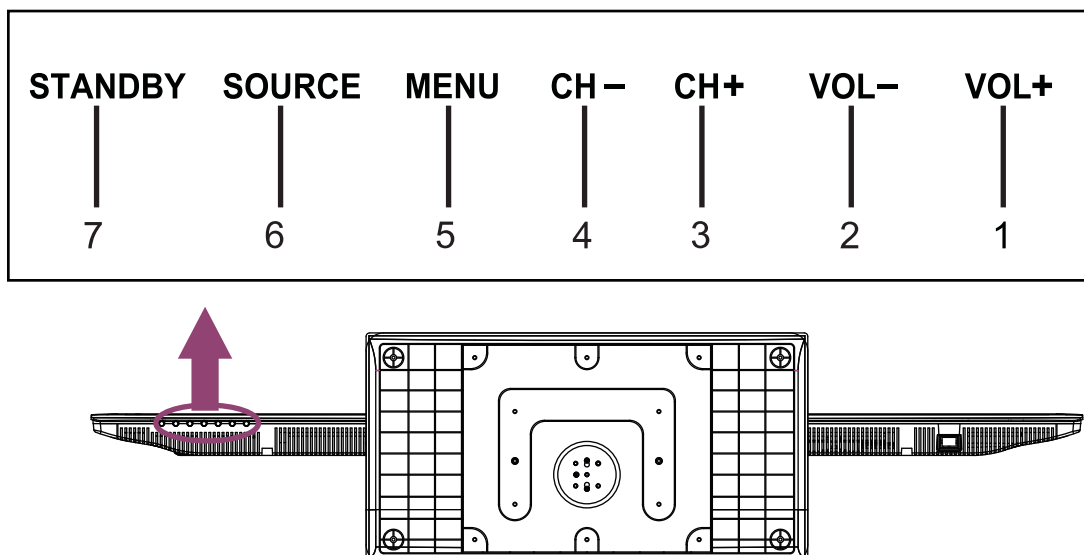

1. VOL+ Button  
Press to adjust the volume up.
2. VOL- Button  
Press to adjust the volume down.
3. CH+ Button  
Press to change the TV channels and up highlight selections on the menu screen.
4. CH- Button  
Press to change the TV channels and down highlight selections on the menu screen.
5. MENU Button  
Press to display the on-screen TV menu.
6. SOURCE Button  
Press to select the input source of the TV, and then, press to confirm.
7. STANDBY Button  
Press to turn the unit on and off.

# CONNECTIONS

## CONNECTING A TV ANTENNA / CABLE / SATELLITE

To view television channels correctly, a signal must be received from one of the following sources:

- An indoor or outdoor aerial antenna
- A cable system
- A satellite system

### NOTE

For receiving over-the-air TV broadcasts, we recommend that you use an external fixed antenna. Should you require the use of a temporary antenna, please ensure that you purchase an antenna with sufficient ability to receive in weak signal areas. Only when you are in close proximity to a transmitter will a temporary antenna reproduce a signal as strongly as a fixed antenna.

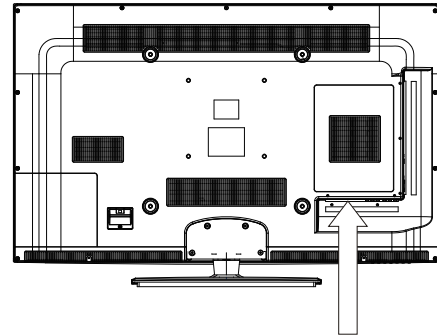

Satellite, cable or TV antenna cable to TV ANTENNA terminal (cable not included)

## CONNECTING AN A/V DEVICE

To connect to other equipment such as a VCR, camcorder, satellite system or cable, etc.

## CONNECTING DEVICES WITH A COMPOSITE (YELLOW RCA-TYPE) VIDEO OUTPUT

To connect A/V devices such as a VCR, video game system or camcorder.

### Connecting to a VCR / Video Game System / Camcorder

Connect the AUDIO / VIDEO cable (not included) as shown.

Make sure you connect the cable from the other equipment ( **AUDIO** and **VIDEO OUT** ) to this unit (AV in)

### NOTE

Please refer to the user manual for the other equipment for more information.

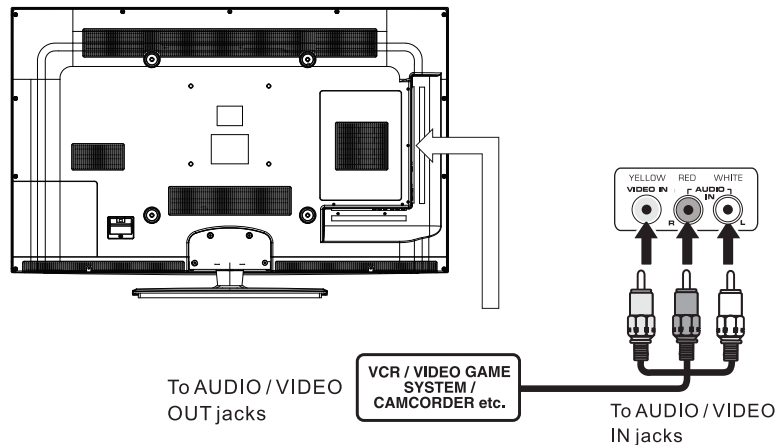

# CONNECTIONS

## CONNECTING A HIGH-DEFINITION (HD) SOURCE USING COMPONENT CONNECTION

High-Definition (HD) Devices with component video output must be connected to the YPbPr input. Connect the component video cable and audio cable (not included) as shown. Make sure you connect the component video cable and audio cable from the other equipment (COMPONENT OUT and AUDIO OUT) to the unit COMPONENT IN.

### NOTE

When connecting a DVD player to the television, the picture resolution is solely dependent upon the resolution supported by the DVD player attached. DVD player resolutions vary from 480i to 1080p, and this television can support DVD players up to a maximum resolution of 1080p.

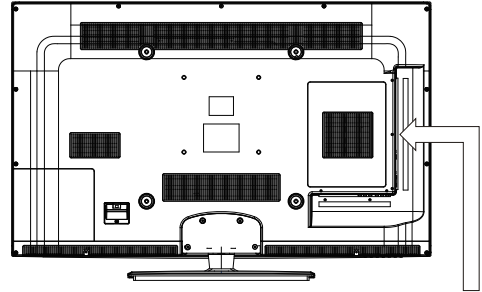

\* May require a subscription for receiving HD channels, check with your cable/satellite service provider for details.

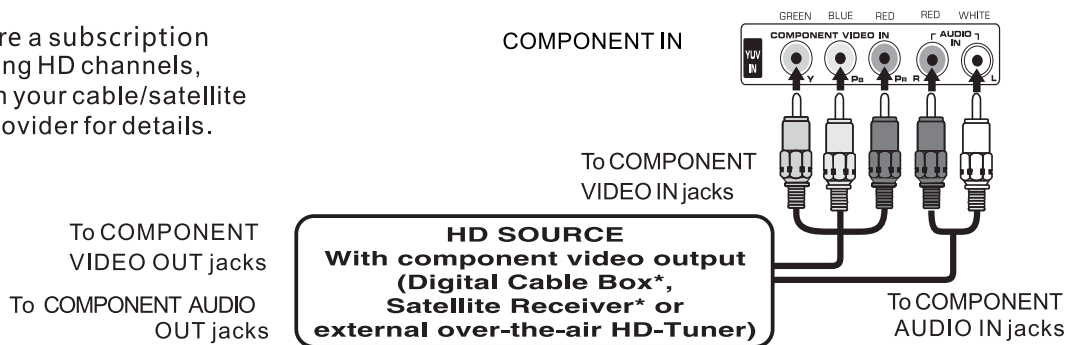

## CONNECTING A HIGH-DEFINITION (HD) SOURCE USING HDMI CONNECTION

HDMI (High Definition Multimedia Interface) supports both video and audio on a single digital connection for use with DVD players, DTV, set-top boxes and other digital AV devices. HDMI was developed to provide the technologies of High Bandwidth Digital Content Protection (HDCP) as well as Digital Visual Interface (DVI) in one specification. HDCP is used to protect digital content transmitted and received by DVI-compliant or HDMI-compliant displays.

HDMI has the capability to support standard, enhanced or high-definition video plus standard to multi-channel surround-sound audio. HDMI features include uncompressed digital video, a bandwidth of up to 2.2 gigabytes per second (with HDTV signals), one connector (instead of several cables and connectors), and communication between the AV source and AV devices such as DTVs.

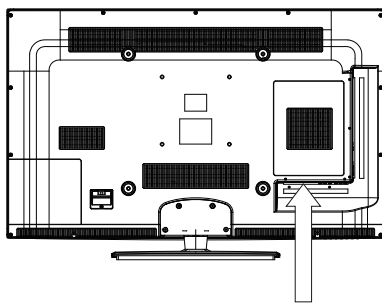

Connect the HDMI cable (not included) as shown: Make sure you connect the cable from the source equipment (HDMI OUT) to this unit (HDMI IN).

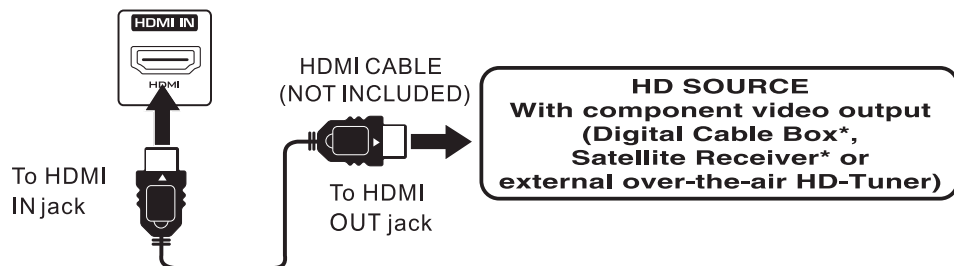

# CONNECTIONS

## CONNECTING A PC

Connect the 15-pin D-SUB PC/VGA connector from your computer to the 15-pin D-SUB PC/VGA input on this unit using a monitor cable and an audio cable (not included) as shown.

Make sure you connect the cable from the computer (VGA and AUDIO - PC OUT ) to this unit (VGA And AUDIO - PC IN ).

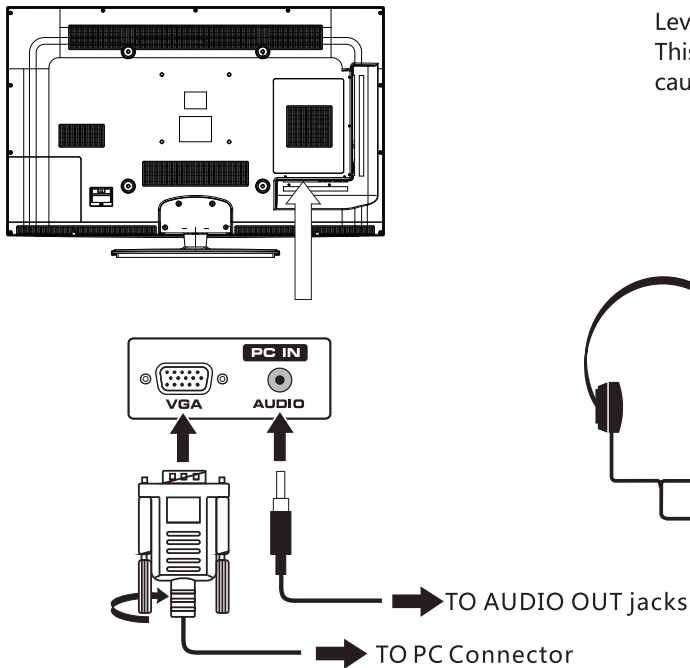

## CONNECTING HEADPHONES

- Turn down the volume before connecting headphones to the unit, then adjust the volume to your desired level.
- When headphones are connected, no sound will come from the front speakers.

### NOTE

Avoiding listening to sound at high Levels for prolonged period of time. This may be harmful to you and may cause hearing loss.

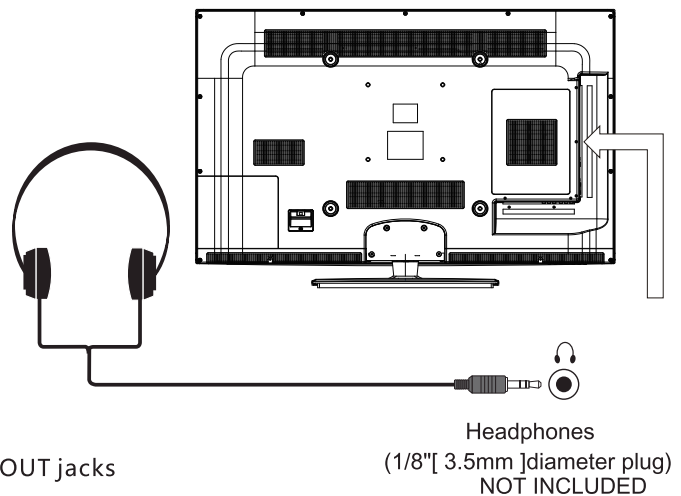

## CONNECTING THE POWER CORD

You can power on your TV unit before you make sure the power cord is inserted well. At the same time, please check that the rated voltage of your unit matches your local Voltage.

### NOTE

- Insert the power plug fully into the socket outlet. (If the power plug is loose, it could generate heat and cause fire.)
- Ensure that the power plug is easily accessible.
- Ensure the earth pin on the power plug is securely connected to prevent electrical shock.
- An apparatus with CLASS I construction shall be connected to a power socket outlet with a protective grounding connection.
- Do not touch the power plug with a wet hand. (This may cause electrical shock)
- Do not use any power cord other than that provided with this TV. ( This may cause fire or electrical shock.)
- Do not damage the power cord. (A damaged cord may cause fire or electrical shock)
- Do not move the TV with the cord plugged in the socket outlet.
- Do not place a heavy object on the cord or place the cord near a high-temperature object.
- Do not twist the cord, bend it excessively, or stretch it.
- Do not pull on the cord. Hold onto the power plug body when disconnecting cord.
- Do not use a damaged power plug or socket outlet.

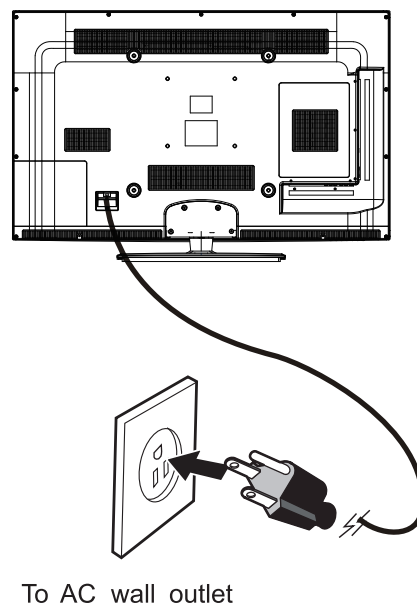

# CONNECTIONS

## Connection to a Home Theater Audio System

### For BEST audio performance

Connecting to a Home Theater System  
Dolby Digital can deliver optimal 2 channel stereo or surround sound with five discrete full range channels plus a sixth channel for a subwoofer.

Enjoy optimal sound reproduction from your system with a Dolby Digital amplifier that incorporates a digital coaxial input. Connect an optional digital cable directly to the television's Coax audio output to listen through all inputs except VGA.

(The VGA does not support digital audio)

### How To Setup Digital Output

Press the MENU button on the remote control  
Press the right ► arrow button to select SOUND and Press ENTER to enter the submenu.  
Press the down ▼ arrow button to highlight Digital Audio Output and press ◀▶ to change setting from PCM, Raw or Off.

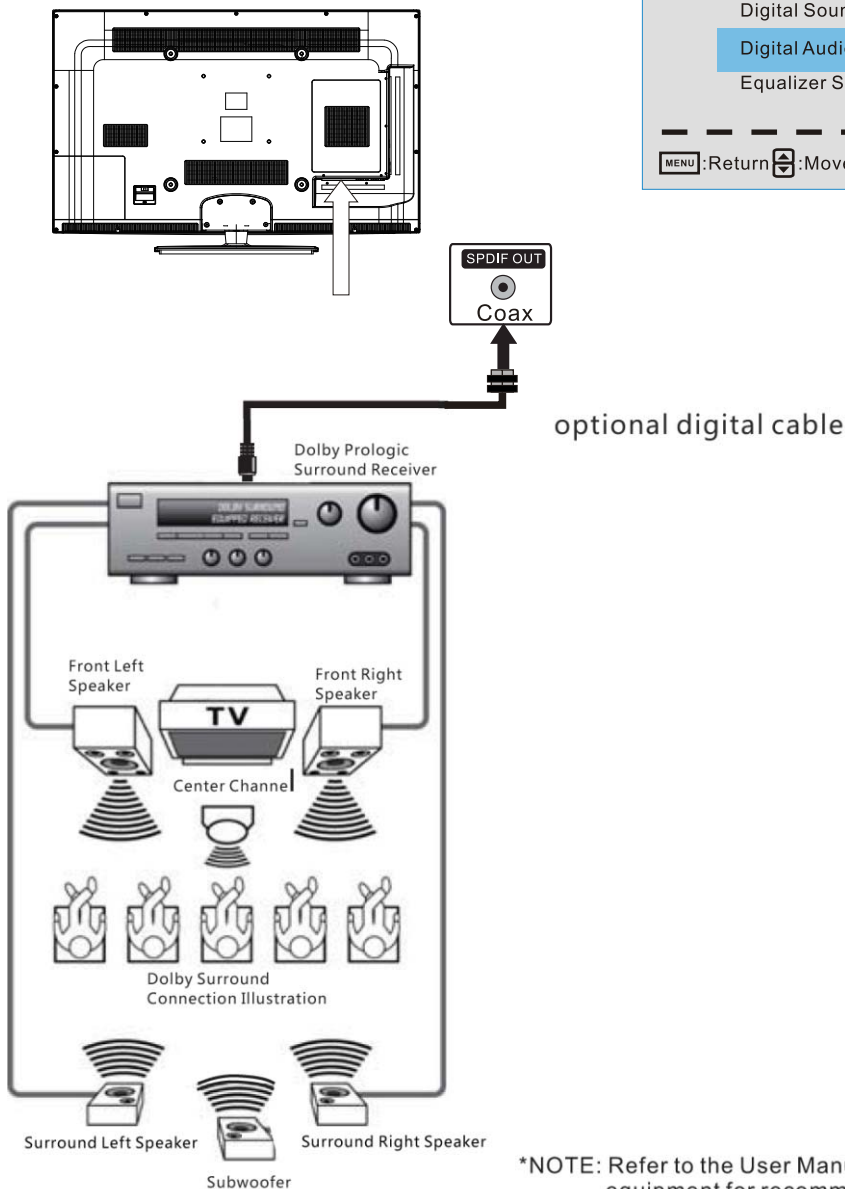
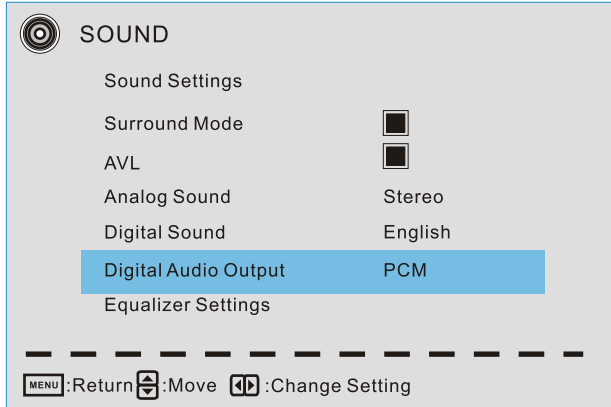

\*NOTE: Refer to the User Manual from your home theater equipment for recommended audio settings.

# WALL MOUNT INSTALLATION

## INSTALLING / REMOVING THE BASE STAND

**WARNING :** The LED Display is very fragile , and must be protected at all times when removing the base Stand .

Be sure that no hard or sharp object or anything that could scratch or damage the LED display comes into contact with it. Do NOT exert pressure on the front of the unit at any time because the screen could crack.

- 1 Disconnect all cables or cords connected to the unit.
- 2 Lay the unit down on a flat surface with the back side facing up. Please make sure to place a soft cushioned material( such as a pillow or thick piece of foam ) beneath the screen.
3. To remove the base stand ,loosen screws off the holes then pull downwards to release the base stand.

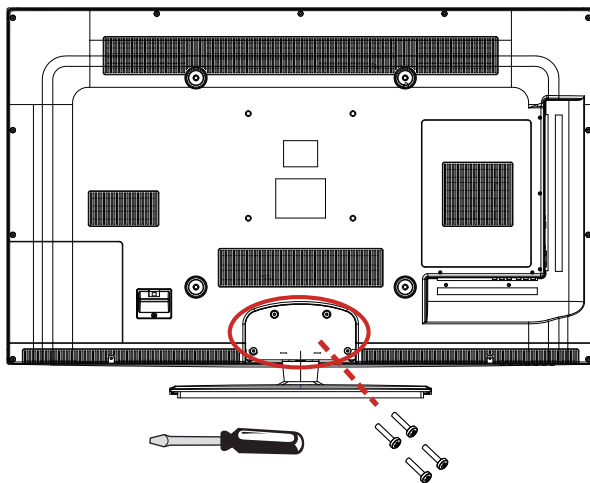

## MOUNTING ON THE WALL

This unit is VESA-compliant, and is designed to be wall-mounted with a VESA-compliant 16" x 16" (400mm x 400mm) mounting kit designed for flat-panel TVs (not supplied). Mount this unit according to the instructions included in the mounting kit. Length of screw should not exceed 10 mm.

### NOTE

Remove the base stand before mounting the unit on the wall.

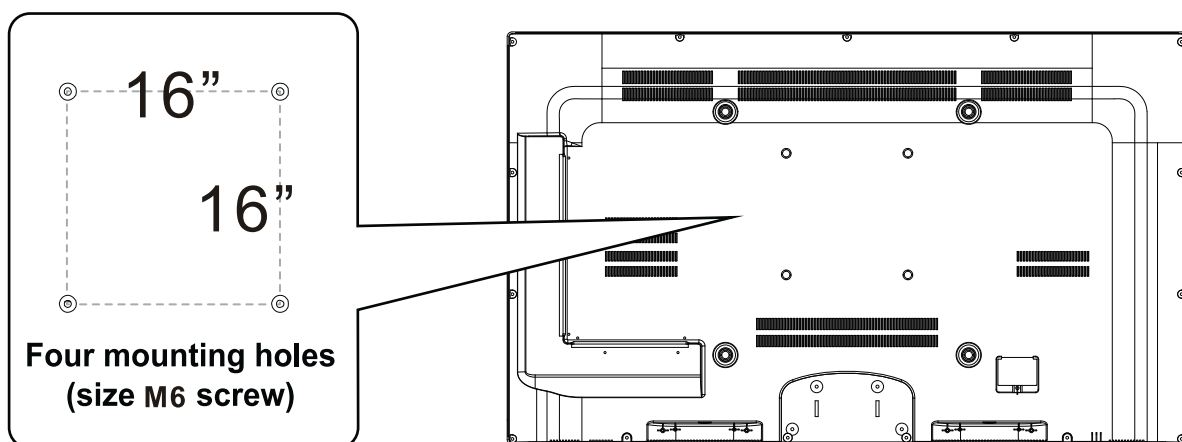

# INITIAL SETUP

## PUTTING THE UNIT ON A PROPER PLACE

When you turn on your television set for the first time, be sure to place it on a solid stable surface.

To avoid danger, do not expose the TV to water, or a heat source (e.g. lamp, candle, radiator).

Do not obstruct the ventilation grid at the rear and be sure to leave sufficient gaps around the unit.



## TURNING THE UNIT ON FOR THE FIRST TIME

After you have initially connected your TV antenna or cable, turn the television ON.

A screen will display asking you to run a **Initial Setup** menu to search and receive available local digital channels.

It is where you will select **Menu Language** and choose your **Signal Type** between Air and Cable.

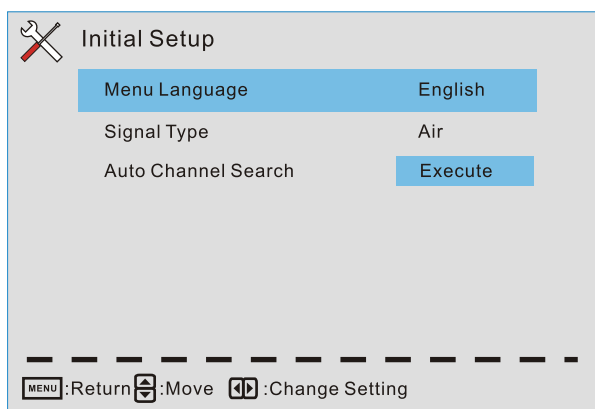

After that, you can choose **Auto Channel Search** and then it will search analog channels first, then digital channels.

Before execute auto channel search, please confirm your antenna type is **Air** or **Cable**. Wrong setting of Signal Type maybe cause finding no channel.

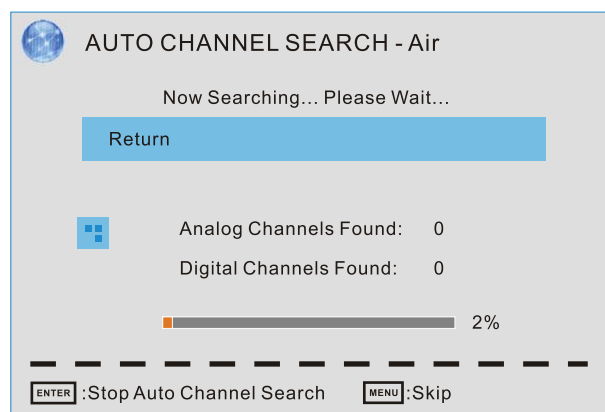

# TV SETUP

## SOURCE SELECTION

1. Press the **SOURCE** button on the remote control.
2. Use the ▲ or ▼ button to select the options (TV,AV,YPbPr, HDMI1,HDMI2,HDMI3,PC)

and select any of them using the ► button or the **ENTER** button.  
(The screen will change to your desired source).

Note:

Before watching please make sure all necessary cables and devices are connected.

Source Select
TV
AV
YPbPr
HDMI1
HDMI2
HDMI3
PC

## Main MENU

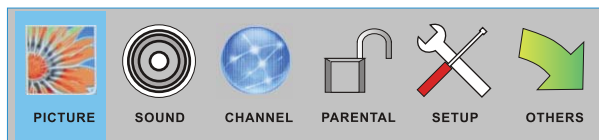

Press MENU to display the main menu or return to the previous menu or close the main menu.

Press ◀/▶ to high light the desired menu icon, and press ENTER to select.

If no buttons are pressed, the menu will close automatically after about 10 seconds.

## Main Menu Description

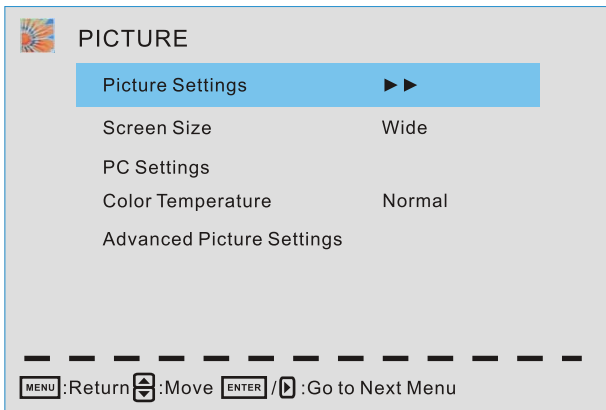

### Picture Menu

Adjust your picture settings.  
The operations are slightly different among different source.

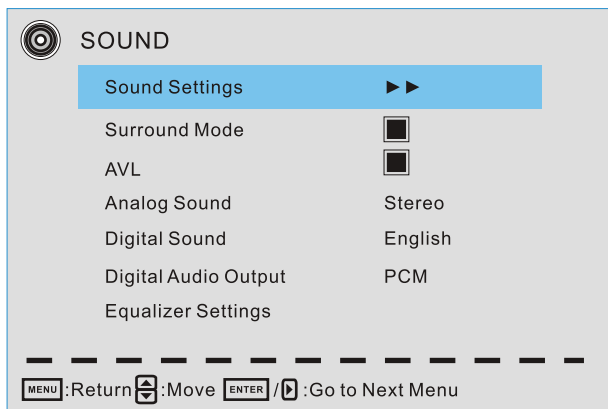

### Sound Menu

Adjust the sound settings.



# TV SETUP

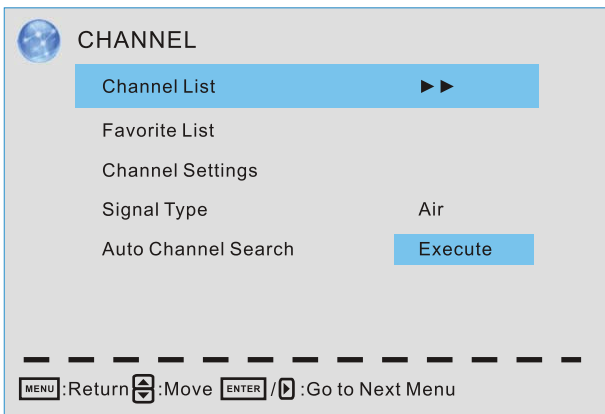

## Channel Menu

Customize your channel settings.

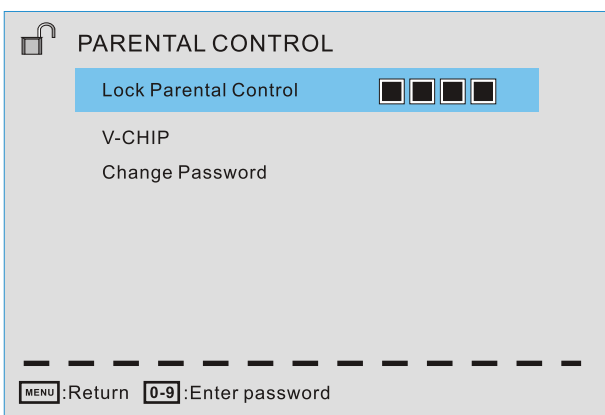

## Parental Control Menu

Set program rating control.

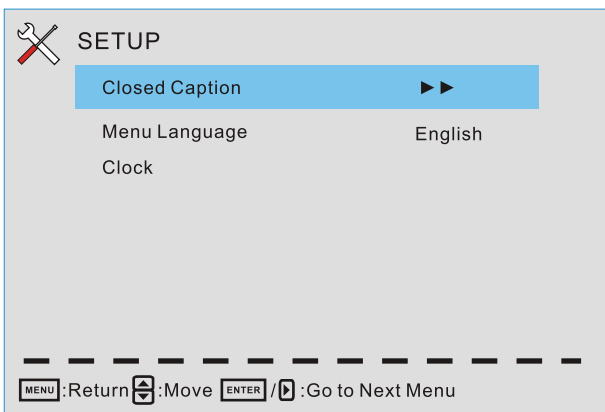

## Setup Menu

Select closed caption options, language and time.

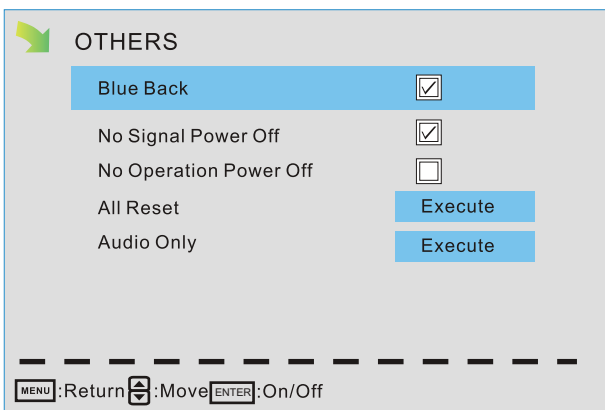

## Other Menu

Set the OSD blue background, whether auto power off if no signal or no operation, clear all user settings, etc.

# TV SETUP

## Picture Menu

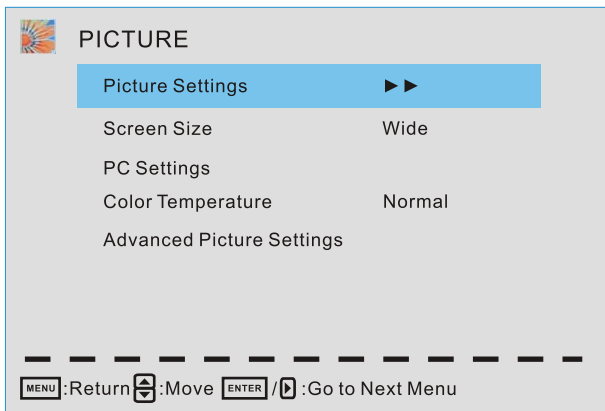

Press ▲/▼ to highlight one of the following options, then press ENTER or ► to enter next submenu to adjust it. Press EXIT to clear on-screen menu or MENU back to the previous menu.

## Picture Settings

Adjust the picture quality including brightness, contrast, color, tint, sharpness.

## Screen Size

Press ◀/▶ to select the display aspect ratio till the picture is fit onto the screen. The operations are different according to different input source.

## PC Settings

The item is available only for PC DB15 input mode.

## Color Temperature

Press ◀/▶ to select the color temperature that you feel comfortable.

**Cool** Gives white colors a blue tint.

**Normal** Gives white colors a neutral tint.

**Warm** Gives white colors a red tint.

## Advanced Picture Settings

The Item is some special picture feature.

# TV SETUP

## Picture Settings

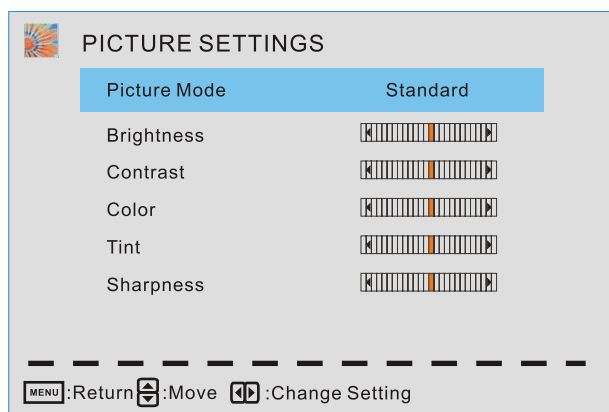

When Picture Mode is set to User, the following setting can be manually adjusted.  
Press **PMODE** shortcut button on the remote control to select picture mode directly.

### Picture Mode

Highlight the item and Press ◀/▶ to select Standard/ Movie/ User/ Dynamic.

**Standard** Produces a highly defined image in a normally lit room.

**Movie** Produces a highly defined image in gentle lit room.

**User** Select to customize picture setting.

**Dynamic** Produces a highly defined image in a bright lit room.

Highlight the item and press ▶, and a process bar appears, then press ◀/▶ to adjust the value.

Tint is available when analog TV or NTSC-system AV.

Press **MENU** to back the Picture Settings menu.

### Brightness

Adjust darkness of black sections in the picture.

### Contrast

Adjust the white level of the picture.

### Color

Adjust the color intensity of the picture.

### Tint

Adjust the hue( Red, Green, Blue) of the picture.

### Sharpness

Object edges are enhanced for picture detail.

# TV SETUP

## PC Settings

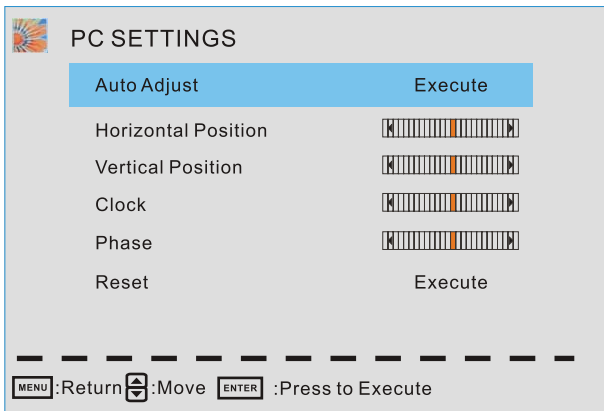

PC Settings Menu is available only in PC DB15 mode.

Press ▲/▼ to highlight one of the following options, then press ENTER to select it.

### Auto Adjust

Automatically adjust Clock, Phase, H-Position and V-position settings.

### Horizontal Position

Shift the screen slightly to left or right.

### Vertical Position

Shift the screen slightly up or down.

### Clock

Adjust the DB 15 Picture signal sampling clock rate.

### Phase

Adjust the DB 15 Picture signal sampling phase. It may affect the definition. Wrong value may result in interference.

### Reset

Reset the parameters of current menu to default value.

# TV SETUP

## Advanced Picture Settings

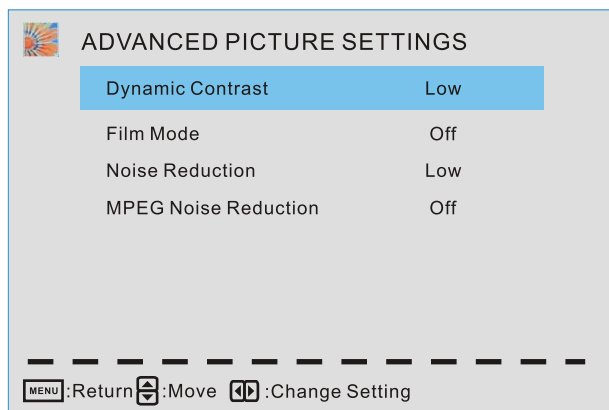

Press ▲/▼ to highlight the item and press ENTER or ► to display the submenu as following.

### **Dynamic Contrast** Off/ Low/ Medium/ High

The system will adjust the luminance curve by analyzing the picture content dynamically.

### **Film Mode** Off/ On

For the 2:2 or :2 format signal of cinema, enable special pixel process to reduce the flick of moving area.

### **Noise Reduction** Off/ Low/ Medium/ High

You can clear up analog TV signal by reducing the dot noise. This feature is not available at PC source.

### **MPEG Noise Reduction** Off/ Low/ Medium/ High

Similar with the Noise Reduction, you can set to reduce the block noise.

# TV SETUP

## Sound Menu

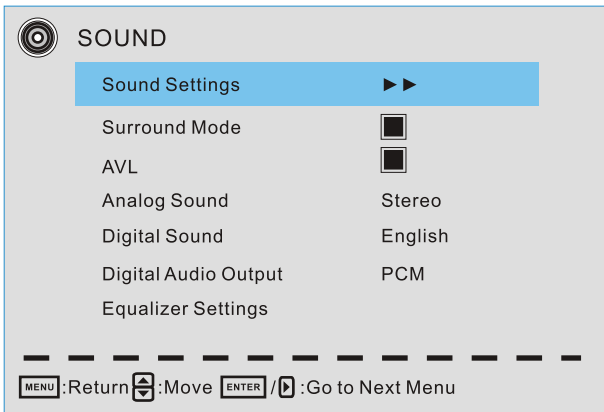

### Sound Settings

Set the sound mode, and Bass/ Treble/ Balance.

### Surround Mode

Set to enjoy the virtual surround sound. Press **ENTER** to set or cancel.

### AVL

Auto Volume Level. Press **ENTER** to set or cancel. When AVL is set on, it will limit the sound being heard when sudden changes in volume occur during commercial breaks or channel changes.

Usually be enabled at night.

### Analog Sound

Available at analog TV channels, SAP/ Stereo/ Mono

Set the preferred sound track of analog channels. Stereo and SAP exist on some channels.

Generally SAP is a second language sound or help the people with hearing impair.

### Digital Sound

Available at digital TV channels, English/ French/ Spanish

Set the preferred sound track of digital channels, French and Spanish exist on some channels.

### Digital Audio Output PCM/ Raw/ Off

Set the audio output type of coax or optical terminal. Raw means output the original format of audio stream. PCM can be matched with most AV amplifiers.

### Equalizer Settings

Adjust the curve of 7 bands equalizer.

# TV SETUP

## Sound Settings

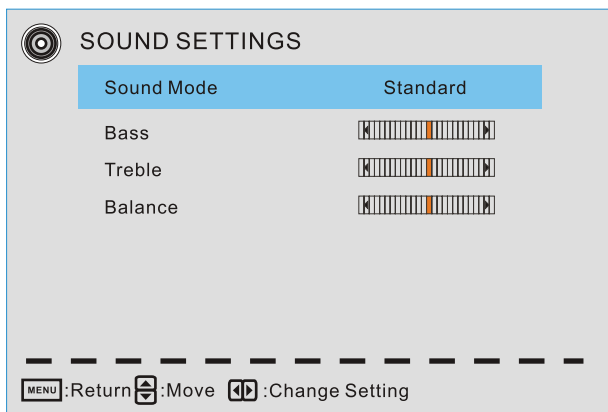

**Sound Mode** Standard/ Soft/ User/ Dynamic

Only in User mode, the following items can be adjusted.

### Bass

Adjust the low frequency band response.

### Treble

Adjust the high frequency band response.

### Balance

Adjust the level of sound coming from the left or right speaker.

### Adjust the Bass/ Treble/ Balance

- 1.Set sound mode to User.
- 2.Highlight the item and press ► to display the submenu, the press ◀/▶ to adjust the value.

# TV SETUP

## Equalizer Settings

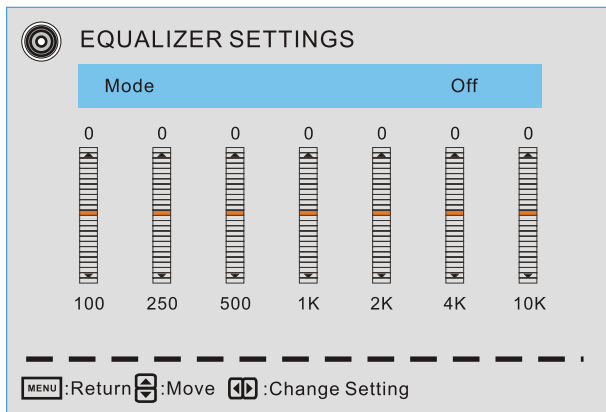

**Mode** Off/ Rock/ Pop/ Jazz/ User( only in User mode, the following can be manually adjusted.)

### Adjust Equalizer Settings

Based on your favorites about which frequency band need to be adjusted, make small adjustment with certain frequency band at a time. Suggest NOT making too large changes.

- 1.Set mode to User.
- 2.Press ▼ to select the first( 100Hz) item, then press ◀/▶ to select the band to be turned.
- 3.Press ▲/▼ to adjust the value.

## Channel Menu

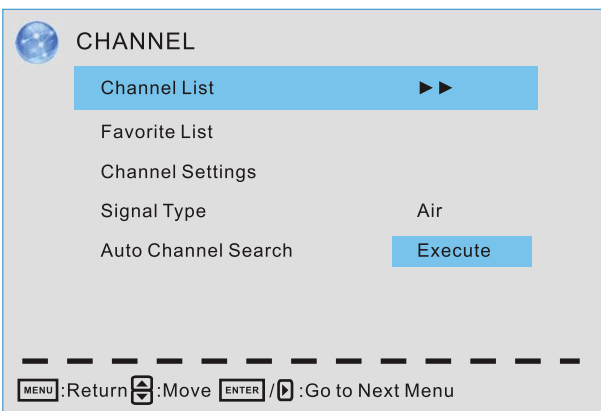

Note: The menu is available only at TV source.



# TV SETUP

## Channel List

You can view all the channels and choose one quickly.

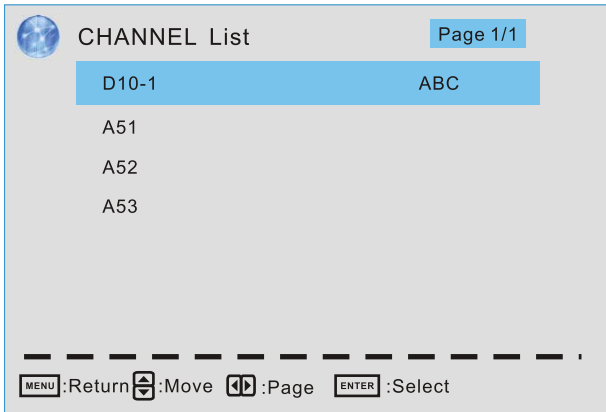

“ABC”: Label of the Channel.

Press ▲/▼ to highlight a channel and press ENTER to view it.

## Favorite List

All of you favorite channels are listed in this menu, and you can choose them quickly.

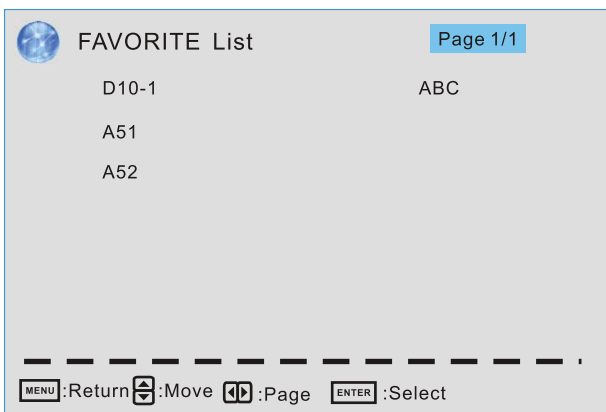

## Channel Setting

Set the favorite channels, skipped channels, label of channels.

## Signal Type

Set to Air or Cable according to your antenna source.

# TV SETUP

## Auto Channel Search

Highlight and press ENTER to start the auto searching.

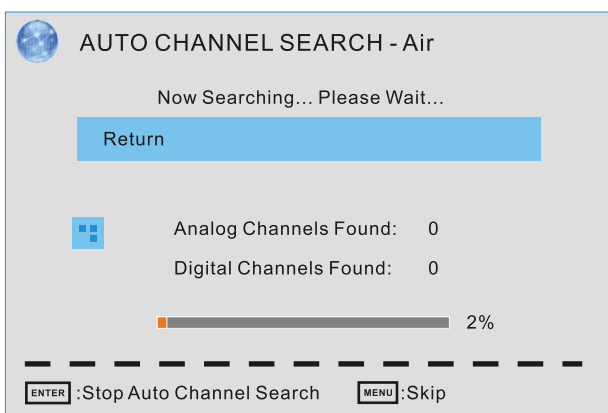

It will search analog channels first, then digital channels.

Before execute auto channel search, please confirm your antenna type is Air or Cable.

Wrong setting of Signal Type maybe cause finding no channel.

## Channel Settings

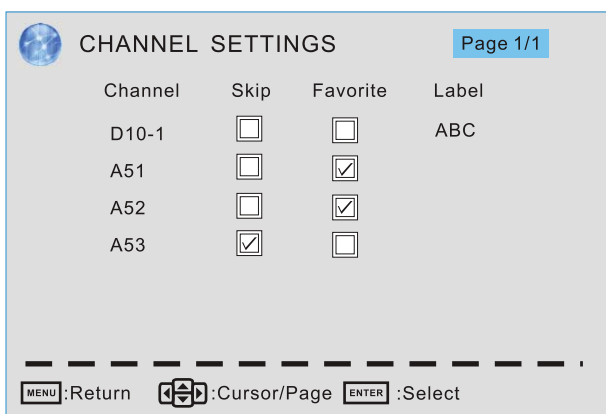

### Skip

Set the channel to be skipped when using CH+/CH- to view channels.

### Favorite

Set the channel to your favorite list.

### Label

Rename label of the channel.

## Change the settings

### Skip & Favorite

1. Press ▲/▼ to select the channel you want to set.

2. Press ◀/▶ to highlight corresponding item, and press ENTER to set or cancel.

### Label

1. Press ▲/▼ to select the channel and ENTER to enter the edit state.

2. Press ▲/▼ to select the character, press ◀/▶ to move the cursor. Total seven letters.

# TV SETUP

## Parental Control

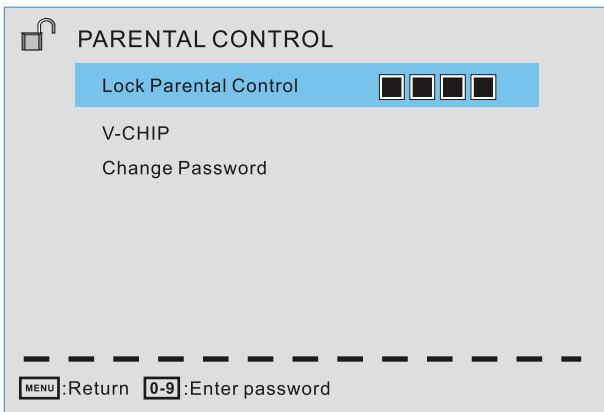

Note: The default user password is "0000", and if forget what you set, try "1470".

### Lock Parental Control

The following items are only available if the password input is correct.

**V-CHIP** Include below settings:

#### US V-Chip

Rating system used at USA.

#### Canada V-Chip

Rating system used at Canada.

#### Block UnRated Show

Control whether lock the program that have not any valid rating flag.

#### Downloadable Rating

Control the RRT5 setting which are valid only at some digital cable channels.

#### Clear Downloadable Data

Select to clear the previous downloadable rating data.

### Change Password

Enter a 4-digital number you want to set.

# TV SETUP

## US V-CHIP

For the United States, the rating setting basically include the following options:  
Movie Rating, TV Rating.

### Moive Rating

This system defines the rating control which come from MPAA rules

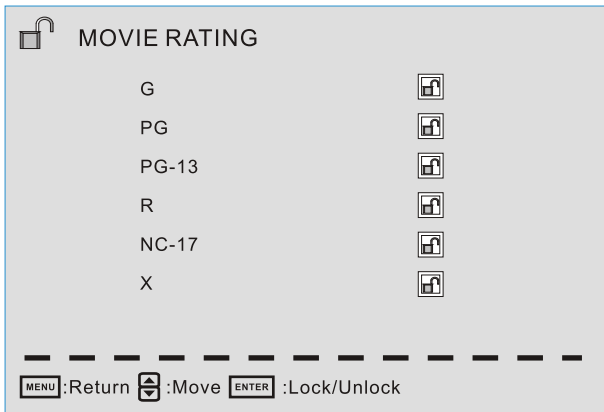

Rating	Define
G	General audience. All ages admitted.
PG	Parental guidance suggested . Some material may not be suitable for child ren.
PG-13	Parents strongly cautioned. Some material may be inappropriate for children under 13.
R	Restricted. Children under 17 require accompanying parent or adult guardian.
NC-17	No one 17 and under admitted
X	Adult audience only.

# TV SETUP

## TV Rating

The TV rating compose of two aspects: age-based and content-based.

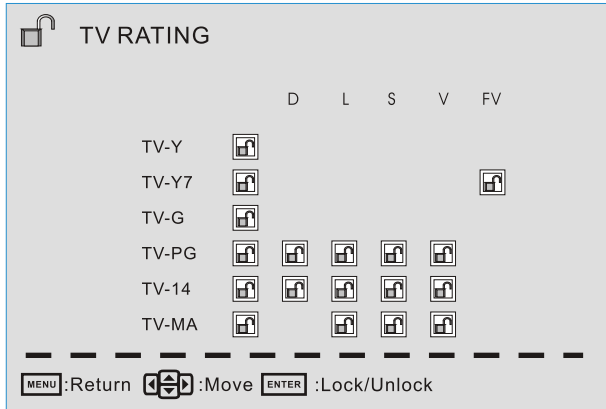

Content	Define
FV	Fantasy violence
D	Suggestive dialogue
L	Strong language
S	Sexual situations
V	Violence

Age	Define
TV-Y	General audience
TV-Y7	Parental guidance suggested
TV-G	Parents strongly cautioned
TV-PG	Retricted
TV-14	No one 17 and under admitted
TV-MA	Adult audience only

Note: The content ratings will increase depending on the level of the age-based rating. For example, a program with a TV-PG V(violence) rating may contain moderate violence, while a TV-14 V(violence)rating may contain intense violence. So locking a higher level option will automatically cause locking the option that has more sensitive level.

# TV SETUP

## Canada V-CHIP

For Canada, the rating setting include the following options: English rating, French Rating.

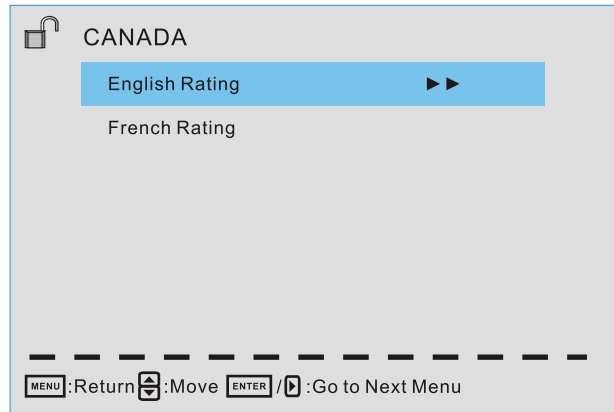

## English Rating

These ratings are for programs which are using English rating system.

Rating	Defined as
C	Children
C8+	Children 8 years and older
G	General programming
PG	Parental guidance
14+	Viewers 14 and older
18+	Adult programming

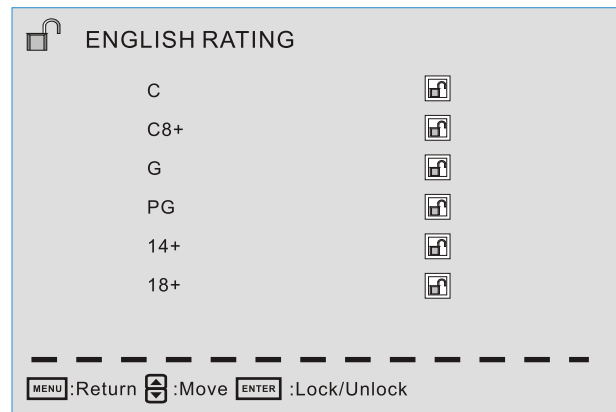

## French Rating

These ratings are for programs which are using French rating system.

Rating	Defined as
G	General
8 ans+	Not recommended for younger children
13 ans+	Not recommended for children under age 13
16 ans+	Not recommended for ages under 16
18 ans+	This program is restricted to adults

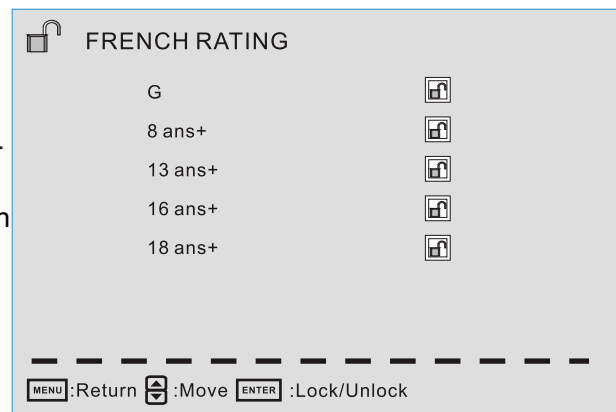

# TV SETUP

## Change Password

At first you should enter the correct old password then enter new password twice.

If you lost your password, try to enter "1470".

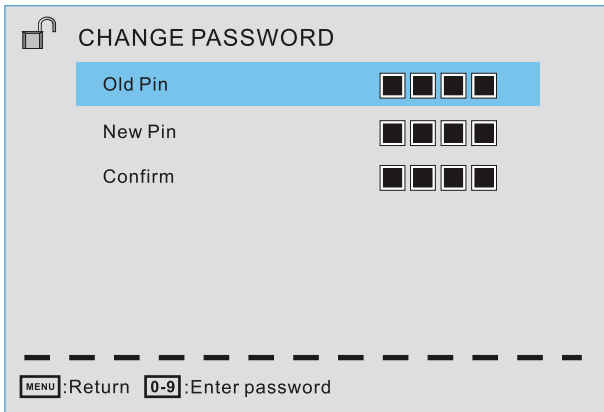

## Setup Menu

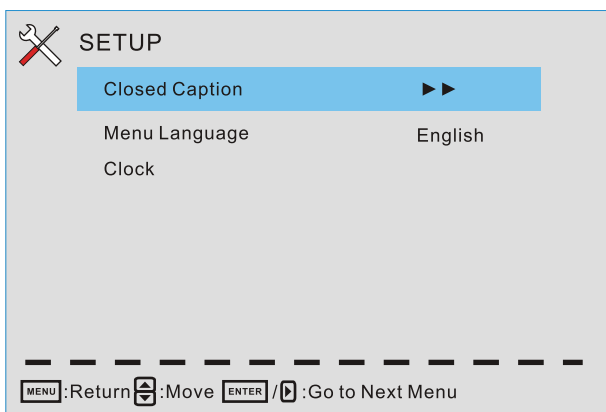

### Closed Caption(CC)

#### Menu Language

Set the menu language. English/French/Spanish.

#### Clock

Set the Time Zone/ Auto Clock/ Setup Time/ Day of week/ Daylight Saving Time.

## Caption Display

Display or hide the CC .

### Analog Caption Type

Select from closed-caption modes for analog programs.

### Digital Caption Type

Applies only to digital channels with closed caption.

### Digital CC Preset Default/Custom

If set to Custom, Digital CC Style is available.

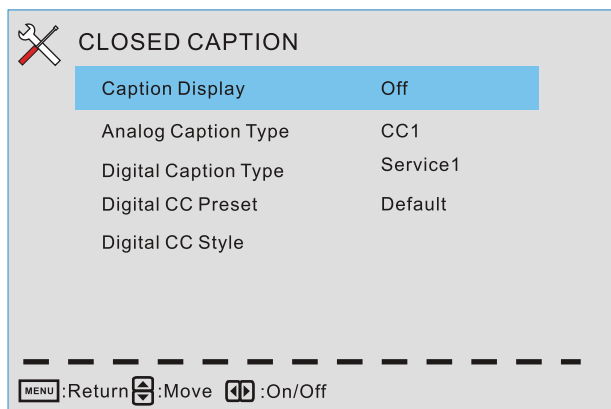

# TV SETUP

## Digital CC Style

This menu is valid only for digital closed caption of digital channels.

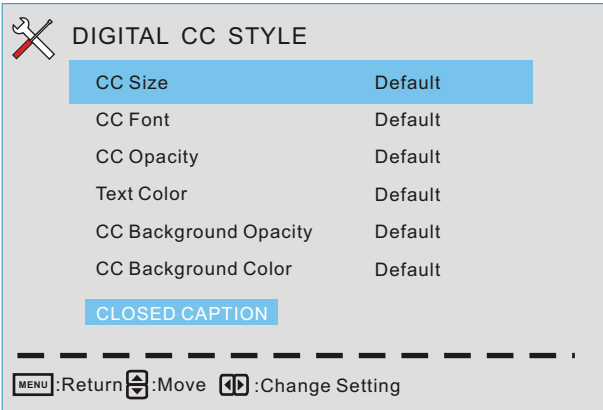

CC Size Small/Standard/Large/Default

CC Font Style 0~7, Default

CC Opacity Default/Solid/Flashing/Translucent/Transparent/Default.

Text Color Black/White/Red/Green/Blue/Yellow/Magenta/Cyan/Default.

CC Background Opacity Solid/Flashing/Translucent/Transparent/Default.

CC Background Color Black/White/Red/Green/Blue/Yellow/Magenta/Cyan/Default.

## Clock

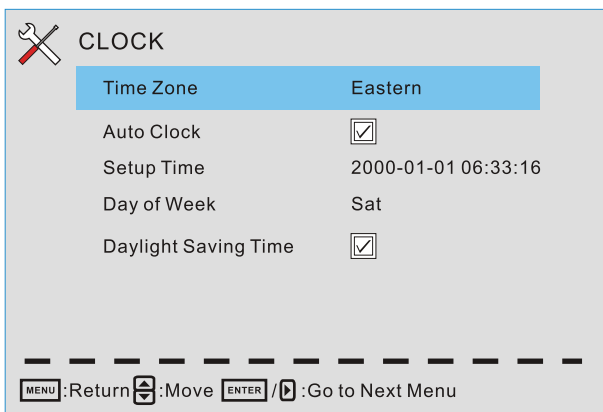

**Time Zone** Hawaii/Alaska/Pacific/Central/Mountain/Eastern/Samoa/Newfoundland/Atlantic  
Set the time zone.

### Auto Clock

If set it to ON, the TV will sync the local clock according to the DTV broadcasting time automatically. Otherwise you can set the time manually.

### Setup Time

Set Auto Clock to Off, then you can set the time manually.

Note: In the case of loss of power, the clock setting will be lost

### Day of Week

The TV will calculate current day of week according to the time.

### Daylight Saving Time

When Auto Clock set to ON, this item is available to enable daylight saving option or not.



# TV SETUP

## Others Menu

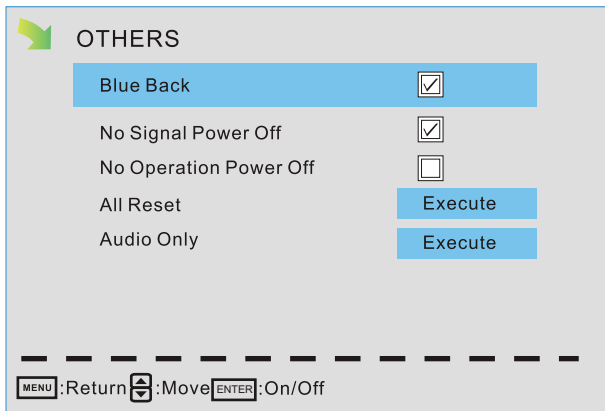

### Blue Back

Set the screen background color blue or not when no valid signal input. When analog TV input and has no signal, snow noise will display if this option is cleared.

### No Signal Power Off

If it is set, TV will automatically enter standby after 10 minutes without signal input.

### No Operation Power Off

If it is set, TV will automatically enter standby after 3 hours without any operation.

### All Reset

When you highlight the item, the system will note you that "Attention! If [All Reset] was executed, TV system is reset" , and if you are sure to reset, press ENTER to reset .

### Audio Only

When you highlight the item, the system will note you that "Attention! Hold on power key 3 second to restore video", and if you are sure not need to view (backlight is turned off), press ENTER to confirm. As the attention, if you want to wake up the video, please hold on the power button for 3 seconds.

## DISPLAY MODE

### PC FORMATS

SUPPORTED PC INPUT MODE			
Resolution	Horizontal Scanning Frequency (KHz)	Vertical Scanning Frequency (Hz)	Format
640 X 480	31.5	60.0	DOS
800 X 600	35.1	56.2	VESA
800 X 600	37.9	60.0	VESA
1024 X 768	48.4	60.0	VESA
1920 x 1080	66.6	60.0	VESA

**NOTE:**

This product does not support the display mode not listed above. In order to achieve the best display effect, please select the above-listed 5 display modes input signal.

Because of the difference of display drivers output signal (especially non-standard signal output), the display image may appear little disturbance which can be adjusted on the PC menu.

To prolong this unit's service life, please set your computer to power management mode.

## DISPLAY MODE

### VIDEO FORMATS

SUPPORTED COMPONENT / HDMI INPUT MODE			
Resolution	Horizontal Scanning Frequency ( KHz )	Vertical Scanning Frequency (Hz)	Format
720 X 480	31. 47	59. 94	480 i
720 X 480	15. 734	59. 94	480 p
1280 X 720	37. 5	50	720 p
1280 X 720	45	60	720 p
1920 X 1080	31. 25	50	1080 i
1920 X 1080	33. 75	60	1080 i
1920 X 1080	27	24	1080 p
1920 X 1080	56. 25	50	1080 p
1920 X 1080	67. 50	60	1080 p

**NOTE:**

The above listed formats are also related to the AV devices you are about to connect. Before you connect this unit with others please read all instructions carefully and make sure all necessary cables are connected.

This unit may be incompatible with some other formats which are not meet the above conditions.

# SPECIFICATION

Model Description		47" LED TV
Panel	Panel Type	LED Panel
	Diagonal Size	47 inches
	Screen Format	16:9
	Resolution	1920 x1080
	Brightness	360 nit
	Contrast	1400:1
	View Angle	178(H)/178(V)
	Response Time	8 ms
	Maximum Color	16. 7M colors
	Refresh Rate	60Hz
Systems	Color System	ATSC/QAM/NTSC
	Sound System	M
	Audio System	MTS
	Sound Output	L/R Speaker: 10 W + 10W
Input / Output Jacks	RF Input	75 ohm external terminal
	HDMI Input	Video: 480i, 480p, 720p, 1080i, 1080p. Audio: Two channel linear PCM 32, 44.1 and 48kHz, 16, 20 and 24 bits
	PC-RGB Input	D-sub 15pin G: 0.7Vp-p, 75ohms B: 0.7Vp-p, 75ohms R: 0.7Vp-p, 75ohms
	Composite Video Input	1.0 Vp-p, 75ohms RCA
	Component/Y Pb Pr Input	RCA Y: 1.0 Vp-p, 75ohms, 0.3V negative sync Pb: 0.7Vp-p, 75ohms Pr: 0.7Vp-p, 75ohms
	Sound Input	Component AUDIO: For Component Audio input AV AUDIO: For CVBS Audio input PC AUDIO: For PC RGB Audio input 500mV rms, Impedance: 20k ohms
Power	Power Requirement	100-240V~ 50/60Hz
	Rated power consumption	100W

This manual is only for your reference.  
Specifications are subject to update without prior notice.

## TROUBLESHOOTING GUIDE

### SYMPTOM

### CAUSE (AND REMEDY )

TV

Bad Picture (snow, multiple images distortion, blurry)

- Check the location of the antenna and adjust it if necessary.
- Make sure the antenna cable is firmly connected.
- Make sure all input cables are firmly connected.

No sound.

- Increase the volume.
- Check whether the mute function has been activated on the Remote Control.

Black and White picture.

- Check the PICTURE setting within the PICTURE menu.
- Check to make sure the program you are watching is broadcast in Color and not Black & White.

No picture or sound.

- Make sure the unit is plugged in and turned on.
- Make sure that the ATV mode is selected.
- Try a new channel to check for possible station trouble.
- Make sure the antenna is connected properly.
- Increase the volume.
- Make sure the antenna or audio/video source device is working properly.
- Make sure all cables are firmly connected.
- Check for local interference.

Colored patches of picture.

- Make sure there are no unshielded electrical devices nearby that are causing interference.
- Turn the TV off for 30 minutes, then try it again.

Panel function key does not respond correctly.

- Under the influence of electrostatic phenomenon, the product may malfunction and require user power reset.
- Unplug and re-plug the AC power cord.

The display monitor's panel goes hot.

- LED TV takes inside light phosphor. It may increase the temperature of the screen in some occasions. It's not a defect.

Unusual dots

- Black dots and Bright points may appear on the LED screen. This is a structural property of the LED panel and is not a defect.

Stripes on screen

- Adjust the impulse phase may decrease stripes. RGB in

The top of the monitor gets hot.

- It may occur during long-time working. It's not a defect.

Unable to select a certain channel.

- The channel may be skipped. Choose this channel by directly selecting the buttons from the remote control.

Disorder display at power on.

- This may be caused because of a very short interval between POWER OFF and ON.
- Unplug the power and restart.

## CONTENU

1	<b>MISES EN GARDE DE SÉCURITÉ</b>		1
2	<b>CONSIGNES DE SÉCURITÉ IMPORTANTES</b>		2
3	<b>ACCESSOIRES</b>		3
4	<b>PRÉPARATIFS</b>		3
5	<b>GUIDE DE RÉFÉRENCE DES COMMANDES</b>	Télécommande	4
		Vue De Devant	5
		Vue Arriere	5
		Vue De Dessous	6
6	<b>CONNEXIONS</b>	Connexion Antenne	7
		Connexion AV	7
		Connexion Y Pb Pr	8
		Connexion HDMI	8
		Connexion VGA	9
		Connexion Headphone	9
		Branchement du cordon d'alimentation	9
		Connexion Coax(SPDIF)	10
7	<b>MONTAGE MURAL</b>		11
8	<b>INSTALLATION RAPIDE</b>	Mise De L'appareil Dans Une Place Propre	12
		Mise En Circuit Initiale De L'Appareil	12
9	<b>RÉGLAGE INITIAL DU TÉLÉVISEUR</b>	Selection De Source	13
		Menu	13
		Menu Image	15
		Menu Son	19
		Menu des Chaînes	21
		Contrôle Parental	24
		Menu de Configuration	28
Menu Autres	30		

## CONTENU

10	<b>MODE D'AFFICHAGE</b>	Formats Informatiques Formats Vidéo	31 32
15	<b>CARACTÉRISTIQUES</b>		33
16	<b>GUIDE DE D PANNAGEE</b>	Symptôme TV	34

**CLASSE DE SECURITE : C'est un produit de la classe de sécurité I CEI et il doit être mis à la terre pour la sécurité.**

# MISES EN GARDE DE SÉCURITÉ

\* LA MARQUE DE PRUDENCE A ÉTÉ LOCALISÉE A LA CLOTURE INFÉRIEURE DE L'APPAREIL .



**AVERTISSEMENT : POUR RÉDUIRE LE RISQUE D'UN CHOC ÉLECTRIQUE, NE PAS RETIRER LE COUVERCLE (NI LE DOS). AUCUNE PIÈCE NÉCESSITANT L'ENTRETIEN PAR L'UTILISATEUR À L'INTÉRIEUR. POUR RÉPARATION, S'ADRESSER À UN RÉPARATEUR QUALIFIÉ.**

 Le symbole de l'icône et d'une flèche à l'intérieur d'un triangle qui indique qu'il y a une « tension dangereuse » non isolée à l'intérieur de l'appareil, suffisamment élevée pour causer un choc électrique.

 Le point d'exclamation à l'intérieur d'un triangle qui indique qu'il y a des instructions importantes de fonctionnement et d'entretien (réparation) dans la documentation qui accompagne l'appareil.

## MISE EN GARDE

• POUR RÉDUIRE LE RISQUE DE FEU D'ORIGINE ÉLECTRIQUE, NE PAS EXPOSER CET APPAREIL À LA PLUIE OU À L'HUMIDITÉ.

• EN CAS DE PROBLÈME, DÉBRANCHEZ LE CORDON D'ALIMENTATION CA ET ADRESSEZ-VOUS À UN PERSONNEL DE RÉPARATION QUALIFIÉ.

## AVERTISSEMENT:

• POUR RÉDUIRE LE RISQUE DE FEU D'ORIGINE ÉLECTRIQUE, NE PAS EXPOSER CET APPAREIL À LA PLUIE OU À L'HUMIDITÉ.

• POUR ÉVITER LE RISQUE D'INCENDIE OU DE CHOC ÉLECTRIQUES, NE PAS EXPOSER CET APPAREIL À LA PLUIE OU À L'HUMIDITÉ. NE PAS PLACER DES OBJETS REMPLIS DE LIQUIDE SUR L'APPAREIL OU À PROXIMITÉ DE CELUI-CI.

• EN CAS DE PROBLÈME, DÉBRANCHEZ LE CORDON D'ALIMENTATION CA ET ADRESSEZ-VOUS À UN PERSONNEL DE RÉPARATION QUALIFIÉ.

## EMPLACEMENT

- N'utilisez pas l'appareil dans les endroits extrêmement chauds, froids, poussiéreux ou humides.
- Laissez l'air circuler librement autour de l'appareil. Ne le couvrez pas avec du tissu et ne le placez pas sur un tapis ou de la literie.

## SÉCURITÉ

- Lorsque vous branchez et débranchez le cordon CA, tenez la fiche et non le cordon. Le tirage du cordon peut l'endommager et créer un risque.
- Débranchez le cordon d'alimentation CA si vous n'allez pas utiliser l'appareil pendant une longue période de temps.

## ENDROIT DE PLAQUE DE MODÈLE

La plaque de modèle est située sur le dessous de l'appareil.

## RENSEIGNEMENTS FCC

**REMARQUE :** Cet appareil a été soumis à des tests et s'est révélé en conformité avec les limites pour un appareil numérique de classe B, conformément à la section 15 des règles de la FCC. Ces limites ont pour but d'assurer une protection raisonnable contre les interférences gênantes dans une installation résidentielle. Cet appareil génère, utilise et peut émettre des fréquences radioélectriques, et s'il n'est pas installé et utilisé selon les instructions, il peut causer des interférences nuisibles aux radio communications. Cependant, il n'y a pas de garantie que des interférences ne se produiront pas dans une installation donnée. Si cet appareil cause des interférences nuisibles à la réception de la radio ou de la télévision, ce qui peut être déterminé en mettant l'appareil en et hors circuit, nous conseillons l'utilisateur l'une ou plusieurs des mesures correctives suivantes :

- Réorientez ou changez l'emplacement de l'antenne de réception.

- Augmentez la séparation entre l'appareil et le récepteur.

- Branchez l'appareil dans une prise sur un circuit différent de celui sur lequel le récepteur est branché.

- Adressez-vous au distributeur ou à un technicien qualifié de radio/télévision pour obtenir de l'aide.

## AVERTISSEMENT:

Dès changements ou modifications apportés à cet appareil, non approuvés expressément par les responsables de la conformité, peuvent être l'utilisateur le droit d'utiliser cet appareil.



## CONSIGNES DE SÉCURITÉ IMPORTANTES

- 1) Lisez ces instructions.
- 2) Conservez ces instructions.
- 3) Tenez compte de tous les avertissements.
- 4) Suivez toutes les instructions.
- 5) N'utilisez pas cet appareil à proximité de l'eau.
- 6) Utilisez seulement un chiffon sec pour nettoyer l'appareil.
- 7) Ne bloquez aucun des orifices d'aération. Installez l'appareil selon les instructions du fabricant.
- 8) N'installez pas l'appareil à proximité de sources de chaleur telles que radiateurs, registres de chaleur, poêles/cuisinières ou autres appareils (y compris amplificateurs) produisant de la chaleur.
- 9) Ne neutralisez pas le dispositif de sécurité d'une fiche polarisée ou à broche de mise à terre. Une fiche polarisée comporte 2 broches dont une est plus large que l'autre. Une fiche à mise à terre comporte 2 broches plus une 3e de mise à terre. La broche large ou la broche de mise à terre sont conçues pour votre sécurité. Si la fiche ne s'adapte pas à votre prise, adressez-vous à un électricien pour faire remplacer la prise obsolète.
- 10) Protégez le cordon d'alimentation pour qu'il ne soit pas soumis au passage de personnes ou coincé, particulièrement son point de contact avec la fiche, les prises et le point de sortie de l'appareil.
- 11) Utilisez seulement les pièces/accessoires spécifiés par le fabricant.
- 12) Ne placez cet appareil que sur un chariot, un support, un trépied, une fixation ou une table recommandés par le fabricant ou vendus avec l'appareil. Manipulez avec prudence tout chariot sur lequel un appareil est placé pour éviter toute blessure. En cas de renversement.
- 13) Débranchez cet appareil durant les orages ou s'il ne va pas être utilisé pendant une longue période de temps.
- 14) Confiez toute réparation à un personnel qualifié. Une réparation s'impose si l'appareil a subi un dommage d'une façon quelconque, si le cordon d'alimentation ou la fiche sont endommagés, s'il y a eu un débordement de liquide ou d'un objet dans l'appareil, si ce dernier a été exposé à la pluie ou de l'humidité, s'il ne fonctionne pas normalement ou s'il est tombé.
- 15) Para impedir las descargas eléctricas, asegúrese de que la patilla de puesta a tierra de la clavija del cable de alimentación de CA esté firmemente conectada.



## ACCESSOIRES

**Veillez vérifier et identifier les accessoires compris.**

Télécommande.....	x 1
Piles AA .....	x 2
Gârantie Limitée.....	x 1
Manuel D'utilisation.....	x 1
Stand de base et de 5 vis .....	x 1
Tournevis .....	x 1

## PRÉPARATIFS

### UTILISATION DE LA TÉLÉCOMMANDE

Pointez la télécommande vers le CAPTEUR DE TÉLÉCOMMANDE situé sur l'appareil.

Quand il y a une source légère, ambiante et forte, l'exécution du détecteur éloigné infrarouge peut être dégradé, causant l'opération peu fiable.

La distance efficace conseillée pour le fonctionnement de la télécommande est d'environ 16 pi (5 m).

### POSE DES PILES DE LA TÉLÉCOMMANDE

1. Ouvrez le compartiment des piles.

2. Insérez deux piles AA.

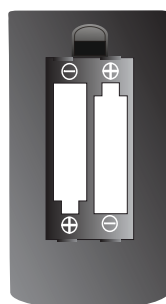

### REPLACEMENT DES PILES

Quand les piles s'affaiblissent, la distance de fonctionnement de la télécommande baisse considérablement et il faut les remplacer.



**MISE EN GARDE:** Risque d'explosion si la pile est remplacée par un modèle incorrect.

### REMARQUES:

- Si vous n'allez pas utiliser la télécommande pendant une longue période de temps, retirez les piles pour éviter le risque de corrosion en cas de fuite.
- Ne mélangez pas ensemble des piles déjà utilisées et des piles neuves. Ne mélangez pas des piles ALCALINES, standard (CARBONE-ZINC) et des piles rechargeables (NICKEL-CADMIUM).
- Retirez toujours les piles dès qu'elles commencent à s'épuiser.
- Des piles affaiblies peuvent fuir et grandement endommager la télécommande.



### AVERTISSEMENT:

- Ne vous débarrassez pas de piles en les jetant dans un feu car elles pourraient fuir et/ou exploser.
- Les piles ne seront pas exposées à la chaleur excessive comme le soleil, le feu ou l'aimé.

# RÉGLAGE INITIAL DU TÉLÉVISEUR

## TÉLÉCOMMANDE

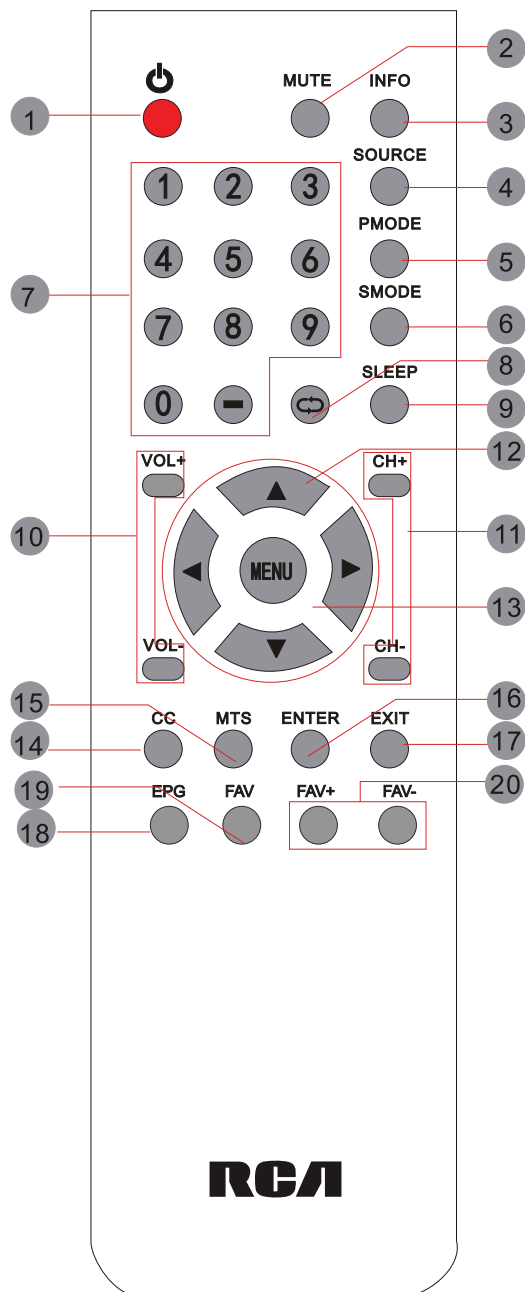

Universal Remote Code: 1218  
(Universal Remote Control n'est pas inclus.)

1. EN VEILLE  
Pour allumer la Télé ou mettre la Télé en mode veille.
2. MUTE  
Appuyez ce bouton pour rendre le son muet ou restaurer le son muet.
3. INFO  
Affiche les informations du programme que vous regardez.
4. SOURCE  
Appuyez ce bouton pour sélectionner une entrée source.
5. PMODE  
Appuyez ce bouton pour sélectionner un mode d'image pour différents qualités d'images.
6. SMODE  
Appuyez ce bouton pour sélectionner le réglage de son pour différents effets sonores.
7. 0-9  
Vous permet de changer la chaîne de la Télé.
8. ↻  
Changer entre les chaînes précédent et actuel.
9. SLEEP  
Pour configurer la durée de temps avant que la Télé s'éteigne automatiquement.
10. VOL+/VOL-  
Augmente/diminue le volume.
11. CH+/CH-  
Pour aller à la chaîne suivante/précédente en mode Télé.
12. Haut/Bas/Gauche/Droite  
Pour déplacer le curseur vers le haut/vers le bas/vers la gauche/vers la droite quand vous faites un choix.
13. MENU  
Affiche le Menu OSD de la Télé.
14. CC  
Appuyez le bouton pour entrer en mode CC.
15. MTS  
Pour changer entre STEREO, MONO et SAP. S'il n'y a aucun langage valable pour le signal réceptionné, l'audio de l'LCD Display changera en mono.
16. ENTER  
Appuyez sur pour confirmer les sélections sur un écran de menu.
17. EXIT  
Appuyez ce bouton pour quitter ce qui est affiché à l'écran.
18. EPG  
Appuyez sur ce bouton pour sélectionner le guide électronique des programmes en mode DTV.
19. FAV  
Appuyez sur ce bouton pour afficher la liste des favoris.
20. FAV+/FAV-  
Appuyez sur ce bouton pour passer par la liste de canaux FAV.

# RÉGLAGE INITIAL DU TÉLÉVISEUR

## VUE DE DEVANT

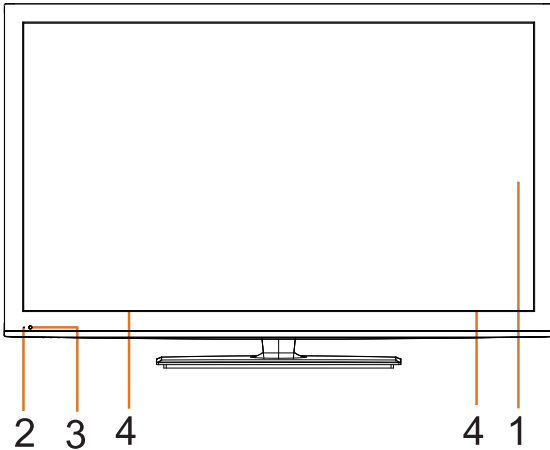

1. rân couleur à C.L.
2. Indicateur STANDBY  
Indique si l'appareil est EN CIRCUIT ou en mode de VEILLE (hors circuit).  
Voyant allumé : L'appareil est en standby.  
Voyant éteint : L'appareil est allumé.
3. Câpteur de t l c ommânde  
Ne bloquez pâs l'âcc s c e câpteur sinon lâ t l c ommânde ne fonctionne pâs.
4. Hâut-pârleurs

## VUE ARRIERE

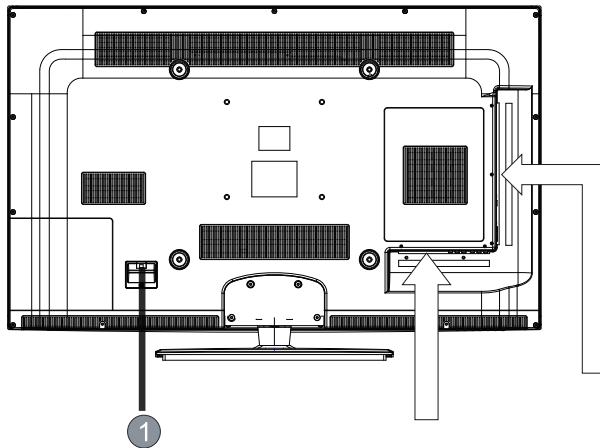

1. Le cordon d'alimentation
2. Coax OUT
3. TV ANTENNA
4. Prise d'entr e PC IN VGA
5. Prise d'entr e â udio PC
6. Prise d'entr e HDMI
7. Service Port
8. AUDIO OUT  
(Hors-connexion est cet audio pour l'envoi signal de sortie audio analogique à l'équipement 2e. Le rouge est pour le canal droit, le blanc est pour le canal gauche.)
9. Prise d'entr e AV
10. Prise d'entr e COMPONENT IN
11. Headphone

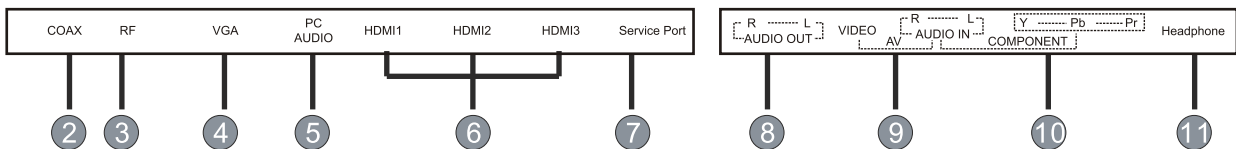

# RÉGLAGE INITIAL DU TÉLÉVISEUR

## VUE DE DESSOUS

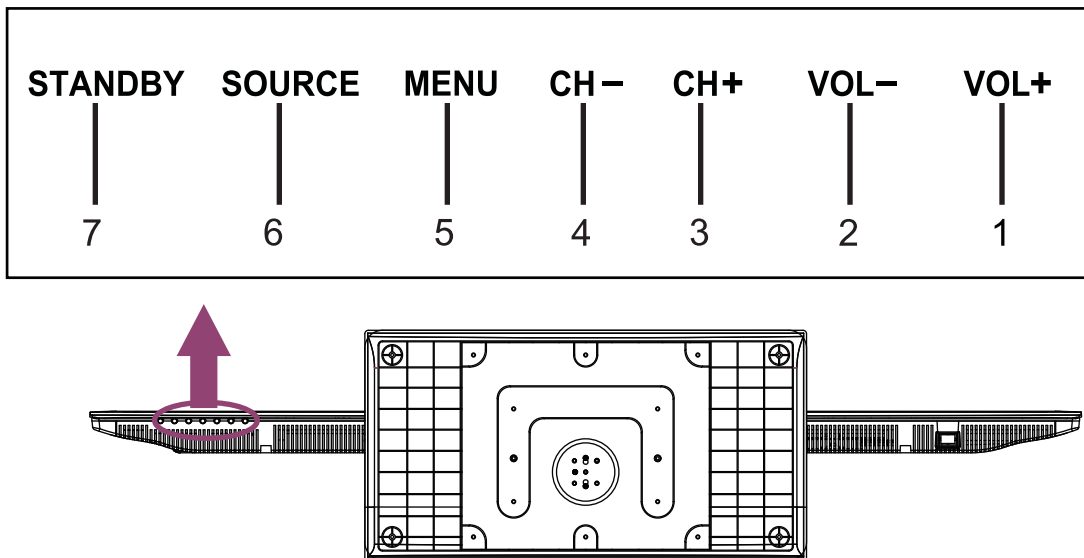

1. Touche VOL+  
Pressez pour diminuer le niveau sonore.
2. Touche VOL-  
Pressez pour augmenter le niveau sonore.
3. Touche CH+  
Appuyez pour changer les chaînes de télévision et plus  
sélections de faits saillants sur l'écran du menu.
4. Touche CH-  
Appuyez pour changer les chaînes de télévision et vers le bas  
sélections de faits saillants sur l'écran du menu.
5. Touche MENU  
Pressez pour accéder au menu TV et en sortir.
6. Touche SOURCE  
Appuyez sur pour sélectionner la source d'entrée, et puis, Appuyez sur pour reconnaître.
7. Touche STANDBY  
Appuyez pour allumer l'unité ou la placer en mode VEILLE (OFF).

# CONNEXIONS

## CONNEXION D'UNE ANTENNE TV / CABLE / SATELLITE

Pour capter les chaînes de télévision adéquates, il faut recevoir un signal provenant de l'une des sources suivantes:

- Antenne intérieure ou extérieure
- Réseau de câblodistribution
- Réseau satellitaire

### REMARQUE

Nous conseillons l'utilisation d'une antenne fixe extérieure pour la réception de missions TV provenant d'une antenne météorologique. Si vous devez utiliser une antenne temporaire, assurez-vous d'en acheter une d'une capacité suffisante pour capter les signaux faibles. Une antenne temporaire ne reproduit le signal aussi efficacement qu'une antenne fixe que lorsque l'appareil est proche d'un émetteur.

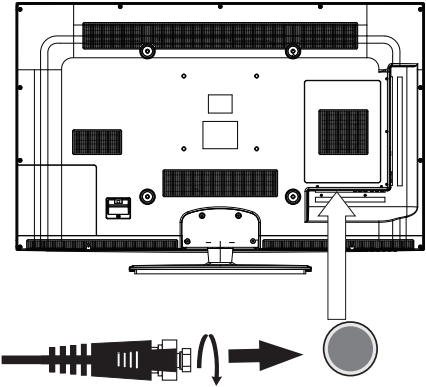

Cable de satellite, câblodistribution ou antenne de télévision dans une borne TV ANTENNA (cable non compris)

## CONNEXION D'UN COMPOSANT A/V

Raccordement d'un appareil auxiliaire tel que magnétoscope, camscope, système satellite, câblodistribution, etc.

## RACCORDEMENT D'APPAREILS SORTIE VIDEO COMPOSITE (JAUNE TYPE RCA)

Raccordement d'appareils A/V tels que magnétoscope, jeu vidéo ou camscope :

Connexion un magnétoscope / jeu vidéo / camscope

Raccordez un câble AUDIO / VIDEO (non compris) comme montré :

Assurez-vous de raccorder le câble du composant (AUDIO et VIDEO OUT) aux entrées AV IN de cet appareil.

### REMARQUE

Veuillez vous reporter au manuel d'utilisation du composant auxiliaire pour de plus amples renseignements.

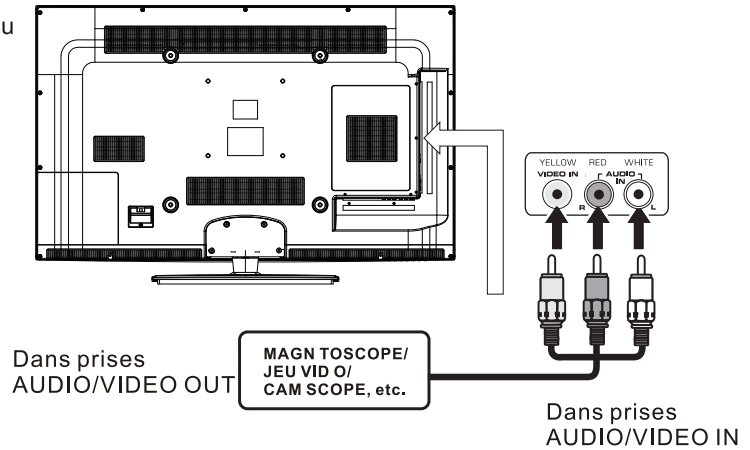

# CONNEXIONS

## RACCORDEMENT D'UNE SOURCE HAUTE DÉFINITION (HD) À L'AIDE D'UNE CONNEXION DE COMPOSANT

Les appareils haute définition (HD) sortie vidéo en composantes se raccordent l'entrée YUV :

Raccordez un câble vidéo en composantes et un câble audio (non compris) comme montré

Assurez-vous de raccorder le câble vidéo en composantes et le câble audio de l'appareil auxiliaire (Y Pb Pr OUT et AUDIO OUT) cet appareil COMPONENT.

### REMARQUE

Quand vous connectez un lecteur de DVD avec une télévision, la résolution de l'image ne dépend que de la résolution supportée par le lecteur de DVD branché. Les résolutions des lecteurs de DVD varient de 480i à 1080p, et cette télévision peut supporter des lecteurs DVD jusqu'à une résolution maximum de 1080p.

**\*Peut exiger un abonnement pour la réception de chaînes HD.**

Vérifiez auprès de votre fournisseur de câble distribution numérique/satellite pour de plus amples détails.

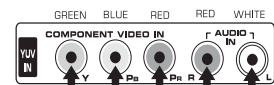
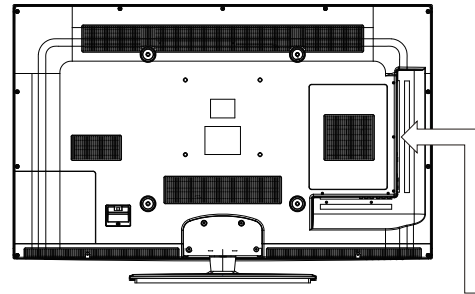

Dans prises VIDEO IN en COMPOSANTES (YPbPr IN)

Dans prises VIDEO OUT en COMPOSANTES  
Dans prises AUDIO OUT

**SOURCE HD sortie vidéo en composantes (convertisseur de câble distribution numérique\*, récepteur satellite\* ou syntoniseur HD de réception en direct auxiliaire)**

Dans prises AUDIO IN

## RACCORDEMENT D'UNE SOURCE HAUTE DÉFINITION (HD) À L'AIDE D'UNE CONNEXION HDMI

La liaison HDMI (Interface multimédia haute définition) supporte les signaux vidéo et audio grâce à une seule connexion numérique pour utilisation avec lecteurs DVD, téléviseurs numériques, boîtiers décodeurs et autres appareils AV numériques. La liaison HDMI a été mise au point pour offrir les technologies de protection de contenu numérique à bande passante élevée (HDCP) ainsi que l'interface vidéo numérique (DVI) en une spécification. Le HDCP sert à protéger le contenu numérique émis et capté par des affichages conformes à DVI ou HDMI.

La liaison HDMI permet le support de signal vidéo standard, amélioré ou haute définition plus le support de signal audio allant de standard à ambiophonique multi-canaux. La liaison HDMI procure un signal vidéo numérique non comprimé, bande passante jusqu'à 2,2 Go/s (à signaux HDTV), un connecteur (au lieu de plusieurs câbles et connecteurs), et la communication entre la source AV et les appareils AV tels que des téléviseurs numériques.

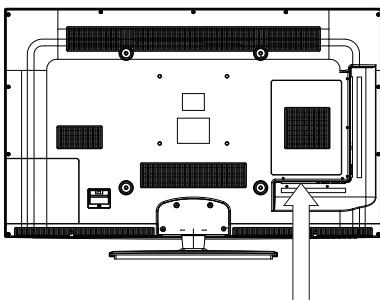

Raccordez un câble HDMI (non compris) comme montré :

Assurez-vous de raccorder le câble provenant de la source (HDMI OUT) cet appareil (HDMI IN)

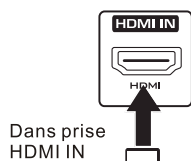

Dans prise HDMI IN

Câble HDMI (not compris)

Dans prise HDMI OUT

**SOURCE HD sortie vidéo en composantes (convertisseur de câble distribution numérique\*, récepteur satellite\* ou syntoniseur HD de réception en direct auxiliaire)**

# CONNEXIONS

## CONNEXION D'UN PC

Raccordez le connecteur D-SUB PC/VGA 15 broches de votre ordinateur l'entrée D-SUB PC/VGA 15 broches sur cet appareil l'aide d'un câble pour moniteur et d'un câble audio (non compris) comme montré. Assurez-vous de raccorder le câble de l'ordinateur (PC Connector et AUDIO-PC out) cet appareil (VGA et AUDIO - PC IN).

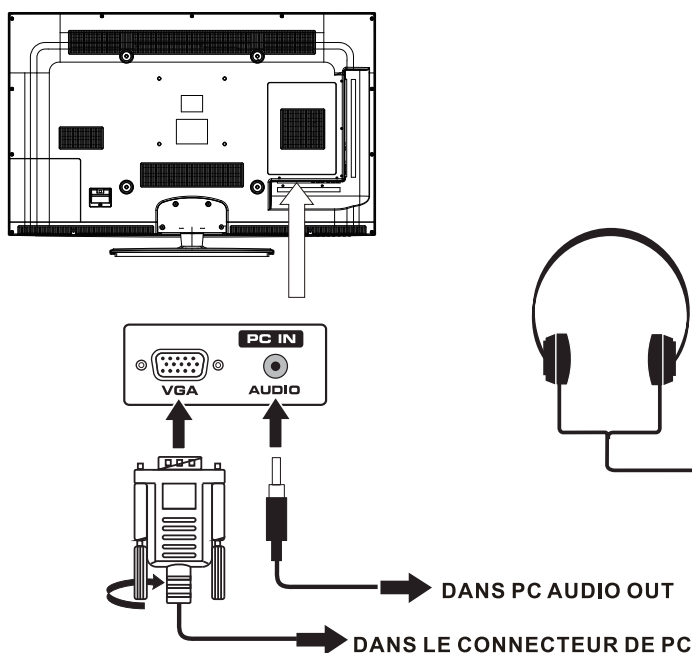

## CONNECTING HEADPHONES

- Baissez le volume avant de brancher le casque d'écoute, puis réglez le volume au niveau désiré.
- Quand un casque d'écoute est branché, aucun son ne provient des haut-parleurs avant.

### REMARQUE

Évitez d'écouter des sons à un niveau élevé pendant une longue période de temps. Ceci peut vous être nuisible et entraîner une perte d'ouïe.

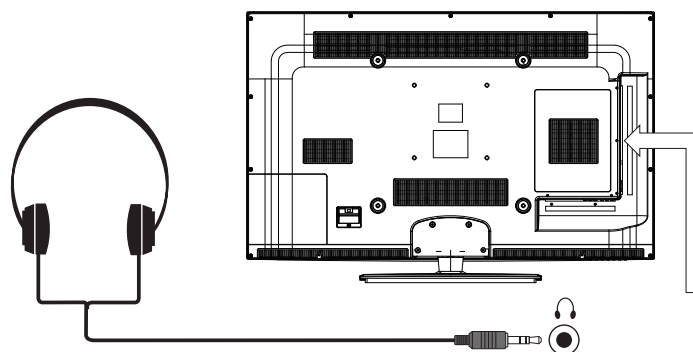

**Casque d'écoute**  
(fiche diamètre de 1/8 po [3,5 mm])  
non compris

## RACCORDEMENT DU CORDON D'ALIMENTATION

Vous pouvez allumer votre poste de télévision avant de vous assurer que le cordon d'alimentation est inséré well. At le même temps, s'il vous plaît vérifiez que la tension nominale de votre appareil corresponde à la tension locale.

### REMARQUE

- Inserte el enchufe de alimentaci n completamente en la toma de corriente Si el enchufe estuviese flojo podr a generar calor y causar un incendio.)
- Cerci rese de que el enchufe est f cilmente accesible
- Cerci rese de que el terminal de puesta a tierra del enchufe de alimentaci n est conectado con seguridad para evitar descargas el ctricas.
- Un aparato con construcci n CALSEI deber a conectarse a una toma de corriente con conexi n de protecci n a tierra.
- No toque el enchufe de alimentaci n con las manos h medas Esto podr a causar una descarga el ctrica.)
- No utilice ning n cable de alimentaci n que no sea el suministrado con este TV.  
(Esto podr a causar una descarga el ctrica.)
- No da e el cable de alimentaci n Un cable da ado podr a causar un incendio o descarga el ctrica.)
- No mueva el TV con el cable de alimentaci n enchufado en una toma de corriente.
- No coloque ning un objeto pesado sobre el cable de alimentaci n, ni coloque este cerca de un objeto de gran temperatura.
- No retuerza el cable, no lo doble excesivamente, ni lo estire.
- No tire del cable. Sujételo por el enchufe de alimentaci n cuando vaya a desconectarlo.
- No utilice un enchufe de alimentaci n ni una toma de corriente da aados.

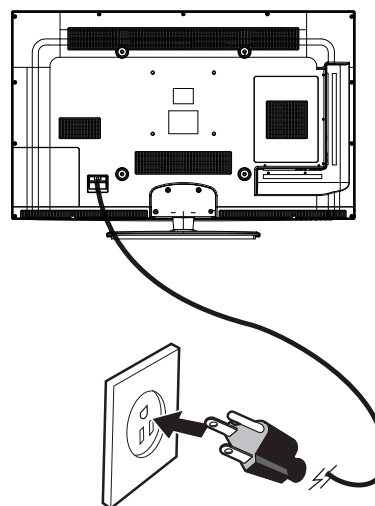

Vers une prise murale



## CONNEXIONS

### Connecter à un Système d'Audio de Théâtre Domestique

#### Pour la MEILLEURE performance d'audio

Connecter à un Système de Théâtre Domestique Le Dolby Numérique permet de délivrer la stéréo de 2 chaînes optimale ou la stéréophonie avec 5 chaînes discrètes de gamme complète plus d'une sixième chaîne pour le diffuseur subsonique. Appréciez la reproduction d'audio optimale à l'aide de votre système avec un amplificateur de Dolby Numérique en incorporant une entrée coaxiale numérique. Connectez un câble numérique optionnel directement à la sortie d'audio Coax de télévision afin d'écouter par l'intermédiaire de toutes les entrées à l'exception de VGA.

#### Comment Régler la Sortie Numérique

Appuyez sur le bouton MENU sur la télécommande.

Appuyez sur le bouton flèche droite ► pour sélectionner SON et appuyez sur ENTRER pour entrer dans le sous-menu. Appuyez sur le bouton vers le bas ▼ flèche pour mettre en évidence Sortie audio numérique et appuyez sur ◀ ► pour changer le réglage du PCM, Raw ou Off.

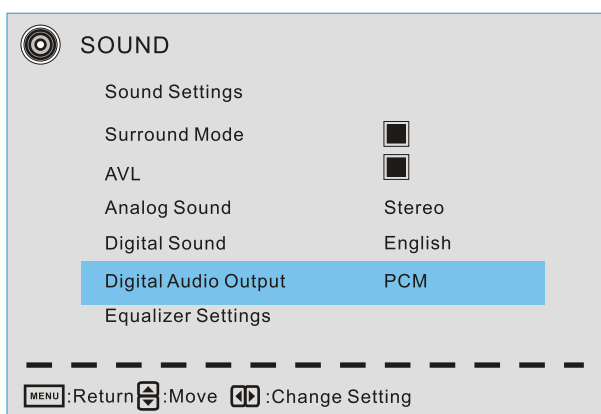
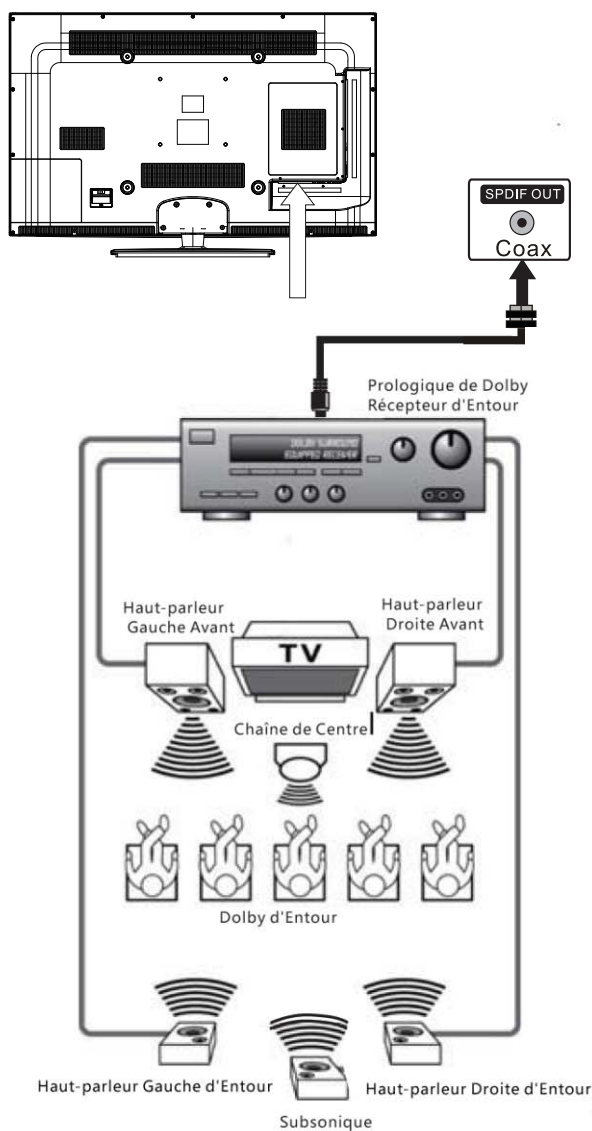

#### Câble numérique optionnel

NOTE: Référez-vous au Manuel d'Utilisateur associé à votre équipement de théâtre domestique pour les configurations d'audio recommandées.

# MONTAGE MURAL

## MONTER / DEMONTER LE STAND DE BASE

**AVERTISSEMENT:** L'écran est très fragile, et doit être protégé à tout moment lors de la dépose du support de base. Veillez à éviter tout contact entre tout objet dur, pointu ou susceptible d'égratigner ou d'endommager l'écran. N'exercez PAS de pression, à aucun moment, sur l'arrière de l'appareil car ceci pourrait fêler l'écran.

1. Débranchez tout câble ou cordon de l'appareil.
2. Posez l'appareil sur une surface plate, de façon que l'arrière soit face vers le haut, et placez un article doux et coussiné (tel une couverture ou de la mousse épaisse) sous l'écran.
3. Pour démonter le stand de base, desserrez les vis des trous et puis mettez-le au dos pour enlever le stand de base.

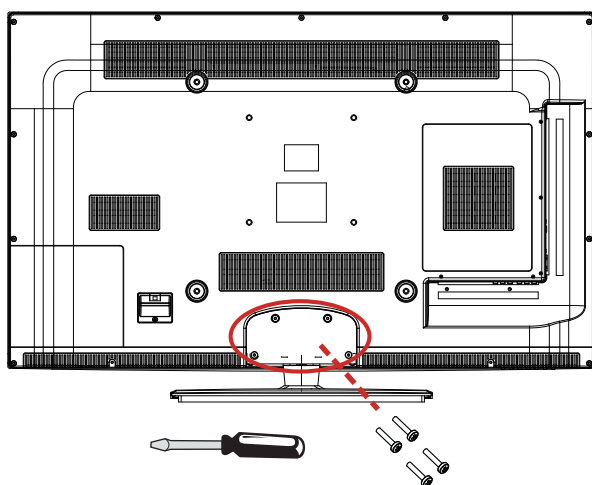

## MONTAGE SUR LE MUR

Cet appareil à conformité VESA est conçu pour se poser au mur à l'aide d'un nécessaire de pose conforme à VESA de 16" x 16" (400 mm x 400 mm) destiné aux téléviseurs à écran plat (vendu séparément). Posez cet appareil selon les instructions comprises avec le nécessaire de pose. Longueur de la vis ne doit pas dépasser 10 mm

## REMARQUE

Démontez le stand de base avant le montage mural de l'appareil.

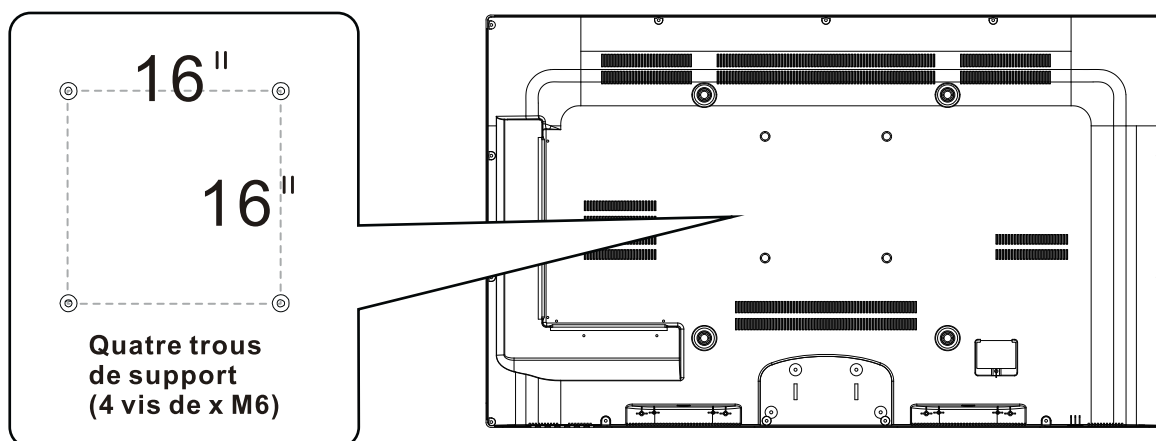

# INSTALLATION RAPIDE

## MISE DE L'APPAREIL DANS UNE PLACE PROPRE

Placez votre appareil sur une surface stable avant la mise en circuit initiale.

Pour éviter un risque de danger, n'exposez pas ce téléviseur à l'eau ni à une source de chaleur (par ex. : Lampe, bougie, radiateur).

Ne bloquez pas la grille d'aération l'arrière et laissez des espaces libres suffisants tout autour de l'appareil, comme montré ci-dessous.



## MISE EN CIRCUIT INITIALE DE L'APPAREIL

Après avoir initialement connecté votre antenne de TV ou câble (boîte de haut non établie), allumez le téléviseur.

Un écran s'affiche, vous demandant d'exécuter un menu de configuration initiale de recherche et de recevoir des chaînes numériques locales disponibles.

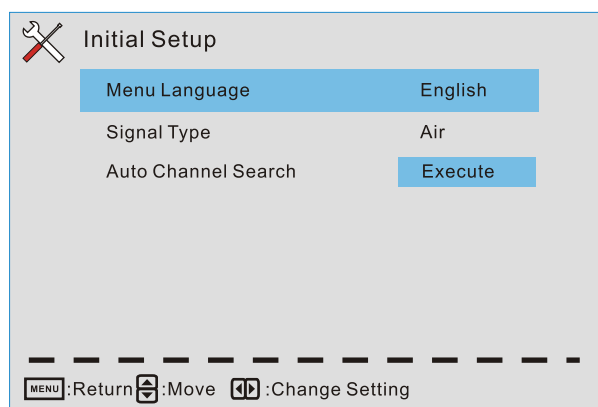

C'est là que vous allez sélectionner la langue du menu et choisissez votre type de signal entre l'air et câble.

et puis il va rechercher les chaînes analogiques d'abord, et puis il va rechercher les chaînes analogiques en premier, puis les chaînes numériques.

Avant d'exécuter la recherche automatique de canal, s'il vous plaît confirmer votre type d'antenne est Air ou Câble.

Mauvais réglage du type de signal peut-être provoquer trouver aucun canal.

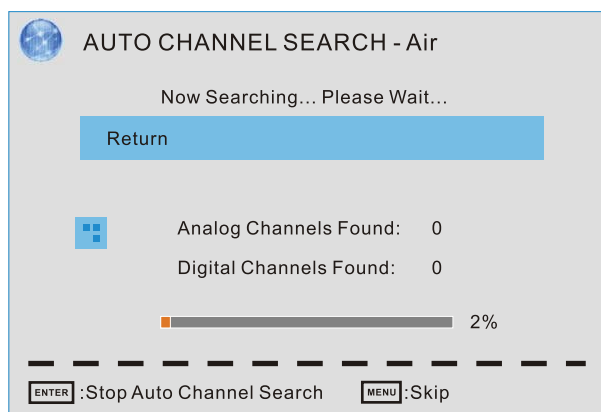

# RÉGLAGE INITIAL DU TÉLÉVISEUR

## SELECTION DE SOURCE

1. Pressez le touche SOURCE sur la télécommande.
2. Utilisez le touche ▲ ou ▼ pour sélectionner les options (TV, AV, YPbPr, HDMI1, HDMI2, HDMI3, PC) et sélectionner un des eux en utilisant le touche ► ou le touche ENTER.  
(L'écran changera à la source que vous désirez).

## REMARQUE

Avant de regarder, veuillez vous assurer que tous les câbles et tous les dispositifs nécessaires sont connectés.

Source Select
TV
AV
YPbPr
HDMI1
HDMI2
HDMI3
PC

## MENU



Appuyez sur MENU pour afficher le menu principal ou retune au menu précédent ou fermer le menu principal.

Appuyez sur ◀ / ▶ à la lumière de haute l'icône du menu désiré et appuyez sur ENTER pour sélectionner.

Si aucune touche n'est actionnée, le menu se ferme automatiquement après environ 10 secondes.

## Description du menu principal

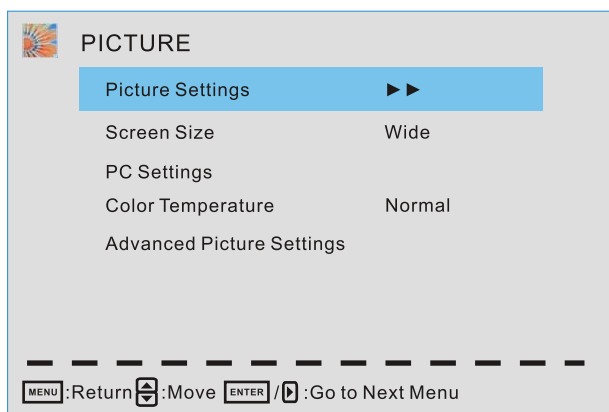

### Menu Image

Réglez vos paramètres de l'image. Les opérations sont légèrement différentes entre autre source.

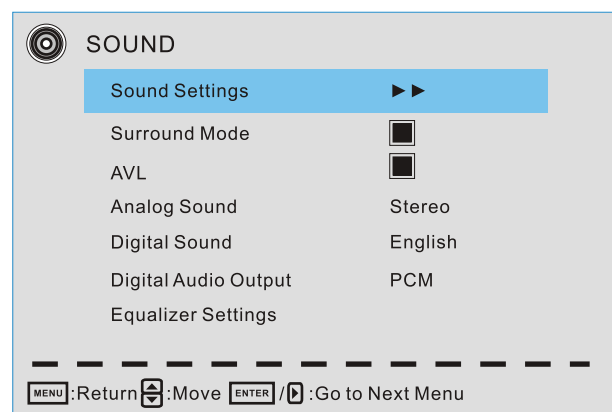

### Menu Son

Réglez les paramètres sonores.

# RÉGLAGE INITIAL DU TÉLÉVISEUR

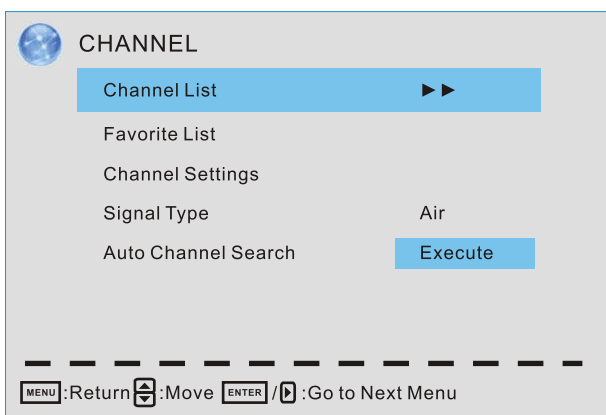

## Menu des Chaînes

Personnalisez vos réglages de canaux.

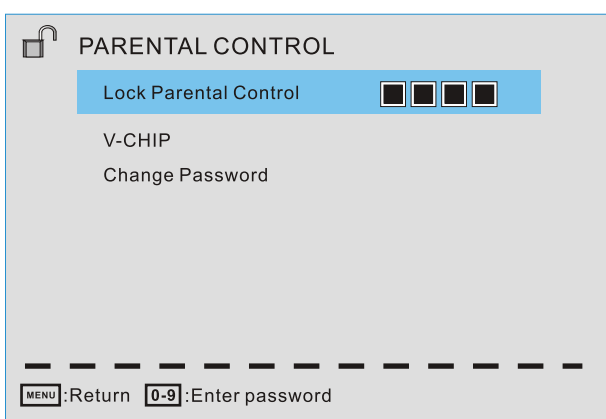

## Menu Contrôle parental

Réglez la commande Note de programme.

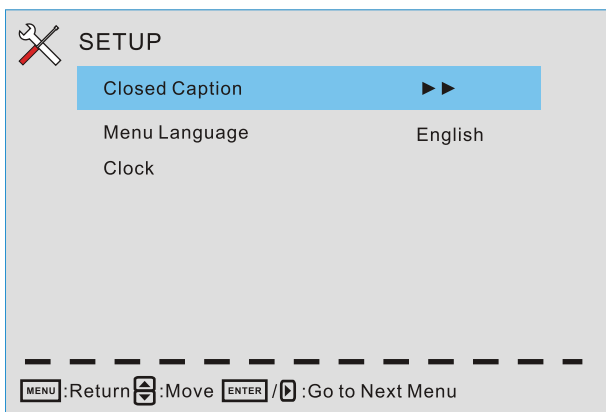

## Menu de configuration

Sélectionnez les options de sous-titrage.

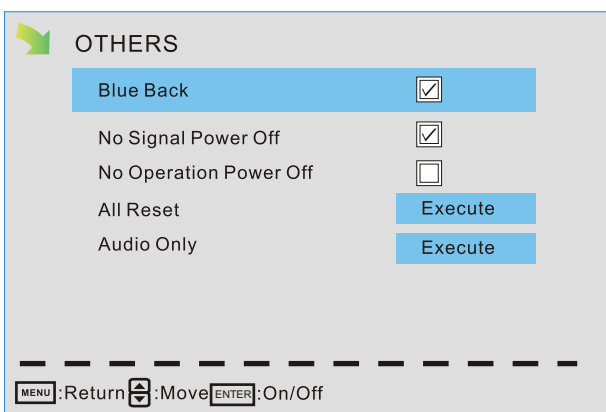

## Menu Autres

Réglez le fond d'écran OSD bleu, si mise hors tension automatique si aucun signal ou si aucune opération, effacer tous les paramètres de l'utilisateur, etc

# RÉGLAGE INITIAL DU TÉLÉVISEUR

## Menu Image

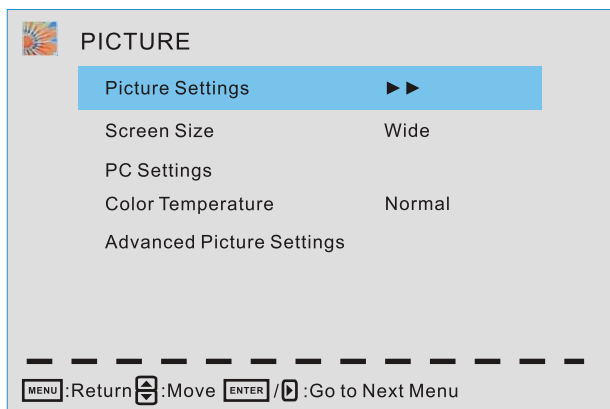

Appuyez sur ▲ / ▼ pour sélectionner l'une des options suivantes, puis appuyez sur ENTER ou ► pour entrer sous-menu suivant pour l'ajuster. Appuyez sur EXIT pour effacer l'écran menu ou revenir au menu précédent.

### Paramètres de l'image

Régler la qualité d'image, notamment la luminosité, le contraste, la couleur, la teinte, la netteté.

### Taille de l'écran

Appuyez sur ◀ / ▶ pour sélectionner le format d'affichage jusqu'à ce que la photo est apte à l'écran. Les opérations sont différentes selon la source d'entrée différente.

### Paramètres PC

L'article est disponible uniquement pour le mode d'entrée PC Db15.

### Température de couleur

Appuyez sur ◀ / ▶ pour sélectionner la température de couleur que vous sentez à l'aise.

Frais donne aux couleurs blanches une teinte bleue.

Normal donne des couleurs blanches une teinte neutre.

Chaud donne des couleurs blanches une teinte rouge.

### Réglages d'image avancés

Le Point est une caractéristique d'image spécial.

# RÉGLAGE INITIAL DU TÉLÉVISEUR

## Paramètres de l'image

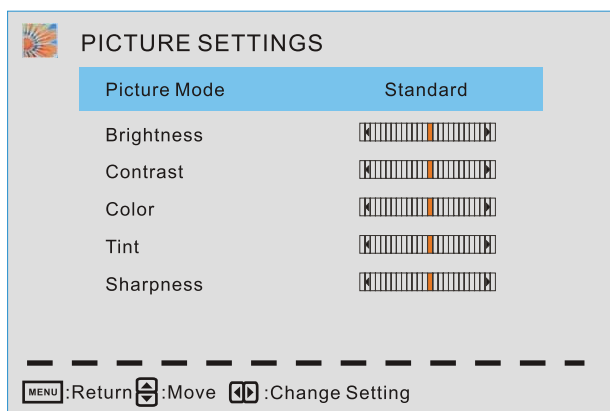

Lorsque le mode d'image est défini à l'utilisateur, le paramètre suivant peut être réglée manuellement. Appuyez sur le bouton de raccourci PMODE sur la télécommande pour sélectionner le mode image directement.

### Mode de l'image

Sélectionnez l'élément et appuyez sur ◀ / ▶ pour sélectionner Standard / Cinéma / Utilisateur / dynamique.

Norme Produit une image haute définition dans une pièce normalement éclairée.

Film Produit une image très bien définie dans la chambre éclairée douce.

Sélectionnez l'utilisateur de personnaliser réglage de l'image.

Dynamique Produit une image haute définition dans une salle lumineuse allumée.

Sélectionnez l'élément et appuyez sur ▶, et une barre de processus apparaît, puis appuyez sur ◀ / ▶ pour ajuster la valeur. Teinte est disponible lorsque TV analogique ou NTSC-système AV. Appuyez sur MENU pour sauvegarder le menu Réglages d'image.

### Luminosité

Régler l'obscurité des sections noires dans l'image.

### Contraste

Ajustez le niveau de blanc de l'image.

### Couleur

Ajuster l'intensité des couleurs de l'image.

### Teinte

Réglez la teinte (rouge, vert, bleu) de l'image.

### Acuité

Les bords des objets sont améliorées pour les détails de l'image.

# RÉGLAGE INITIAL DU TÉLÉVISEUR

## Paramètres PC

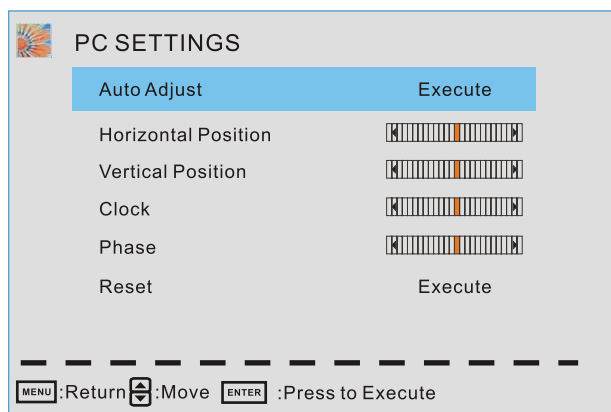

PC Menu Paramètres est available seulement dans PC DB15 mode.

Appuyez sur ▲ / ▼ pour sélectionner l'une des options suivantes, puis appuyez sur ENTER pour le sélectionner.

### Auto Adjust

Régler automatiquement l'horloge, la phase, H-Position et V-positions paramètres.

### Position horizontale

Maj l'écran légèrement vers la gauche ou la droite.

### Position verticale

Maj l'écran légèrement vers le haut ou vers le bas.

### Horloge

Réglez le DB 15 de signal d'image d'horloge d'échantillonnage taux.

### Phase

Réglez le DB 15 phase d'échantillonnage du signal d'image. Il peut influencer sur la définition. Mauvaise valeur peut-être entraîner le brouillage.

### Remettre

Réinitialiser les paramètres du menu actuel de la valeur par défaut.



# RÉGLAGE INITIAL DU TÉLÉVISEUR

## Réglages d'image avancés

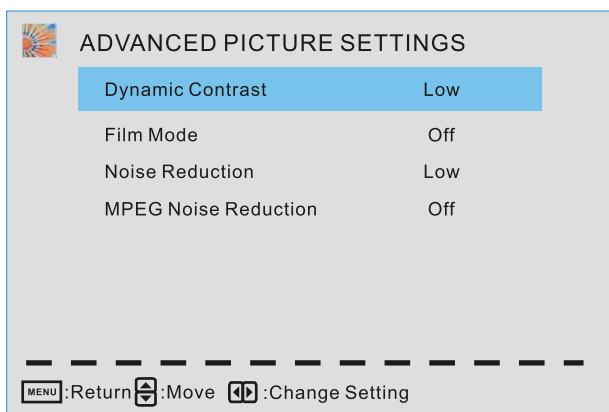

Appuyez sur ▲ / ▼ pour sélectionner l'élément et appuyez sur ENTER ou ► pour afficher le sous-menu suivant.

Contraste dynamique Arrêt / Bas / Moyen / Haut

Le système d'ajuster la courbe de luminance en analysant le contenu d'image dynamique.

Mode Film Off / On

Pour le 2:2 ou: signal de format 2 de cinéma, activer le processus de pixel particulière afin de réduire le film de se déplacer région.

Réduction du bruit Arrêt / Bas / Moyen / Haut

Vous pouvez effacer le signal TV analogique en réduisant le bruit dot. Cette fonctionnalité n'est pas disponible à la source PC.

Réduction de bruit MPEG Arrêt / Bas / Moyen / Haut

Similaire à la réduction du bruit, vous pouvez définir pour réduire le bruit de bloc.

# RÉGLAGE INITIAL DU TÉLÉVISEUR

## Menu Son

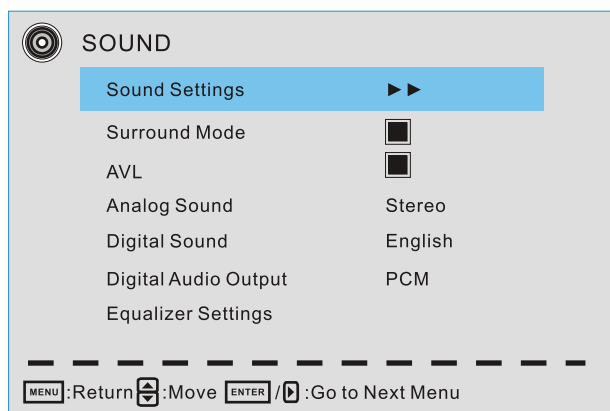

### Réglages du son

Réglez le mode sonore, et Bass / Treble / Balance.

#### mode Surround

Définissez pour profiter du son surround virtuel. Appuyez sur ENTER pour activer ou désactiver.

#### AVL

Niveau Auto Volume. Appuyez sur ENTER pour activer ou désactiver. Lorsque AVL est allumé, il limitera le bruit se faire entendre lorsque des changements soudains de volume se produisent pendant les pauses commerciales ou des changements de canaux.

Habituellement être activé dans la nuit.

#### sonore analogique

Disponible à chaînes de télévision analogiques, SAP / Mono / Stéréo

Réglez la piste sonore préféré de canaux analogiques. Stéréo et SAP ecist sur certains canaux.

Généralement SAP est un son deuxième langue ou aider les gens d'entendre nuire.

#### digital Sound

Disponible à chaînes de télévision numériques, anglais / français / espagnol

Réglez la piste sonore préféré de chaînes numériques, français et espagnol existent sur certains canaux.

#### Sortie audio numérique PCM / Raw / Off

Définissez le type de sortie audio de câble coaxial ou d'un terminal optique. De sortie des moyens Raw au format original de flux audio. PCM peut être assorti avec la plupart des amplificateurs AV.

#### Réglages d'égalisation

Ajuster la courbe du 7 égaliseur bandes.

# RÉGLAGE INITIAL DU TÉLÉVISEUR

## Réglages du son

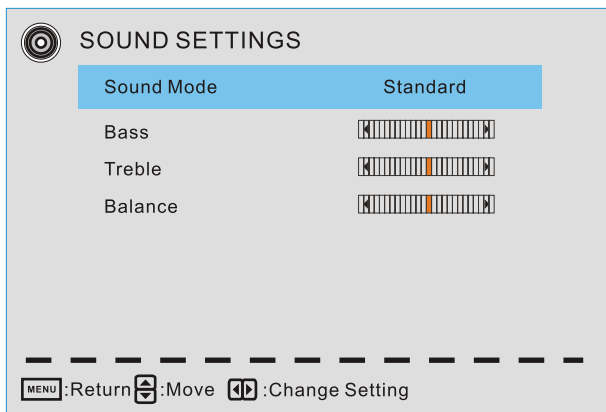

Sound Mode Standard / Dynamique / Soft / utilisateur

Seulement en mode utilisateur, les éléments suivants peuvent être ajustés.

basse

Régler la réponse basse fréquence de bande.

aigus

Régler la réponse à haute fréquence bande.

Solde

Ajustez le niveau de bruit venant de l'enceinte gauche ou droite.

Réglez le Bass / Treble / Balance

1. Réglez le mode sonore à l'utilisateur.
2. Sélectionnez l'élément et appuyez sur ► pour afficher le sous-menu, la presse ◀ / ► pour ajuster la valeur .

# RÉGLAGE INITIAL DU TÉLÉVISEUR

## Réglages d'égalisation

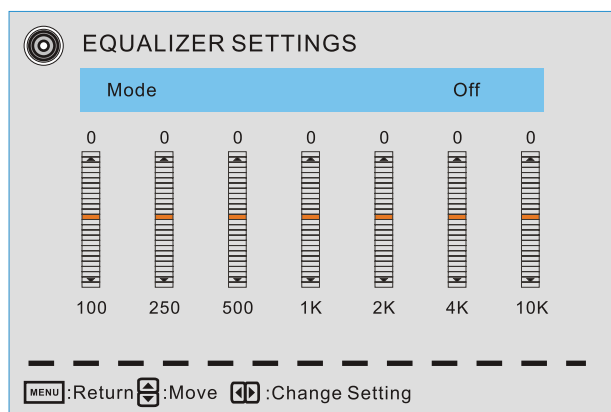

Mode d'arrêt / Rock / Pop / Jazz / Utilisateur (uniquement en mode utilisateur, ce qui suit peut être réglée manuellement.)

### Réglage des paramètres de l'égaliseur

Sur la base de vos favoris sur la bande de fréquence qui ont besoin d'être ajusté, faire petit ajustement avec certaine bande de fréquence à la fois. Proposer PAS d'apporter des modifications trop importantes.

1. Réglez le mode d'utilisateur.
2. Appuyez sur ▼ pour sélectionner le premier (100Hz) élément, puis appuyez sur ◀ / ▶ pour sélectionner la bande à être tourné.
3. Appuyez sur ▲ / ▼ pour ajuster la valeur.

## Menu des Chaînes

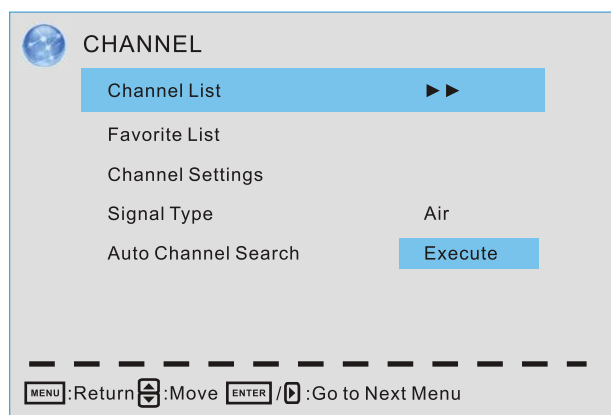

Remarque: Le menu est disponible uniquement à la source TV.

# RÉGLAGE INITIAL DU TÉLÉVISEUR

## Liste des chaînes

Vous pouvez afficher tous les canaux et en choisir un rapidement.

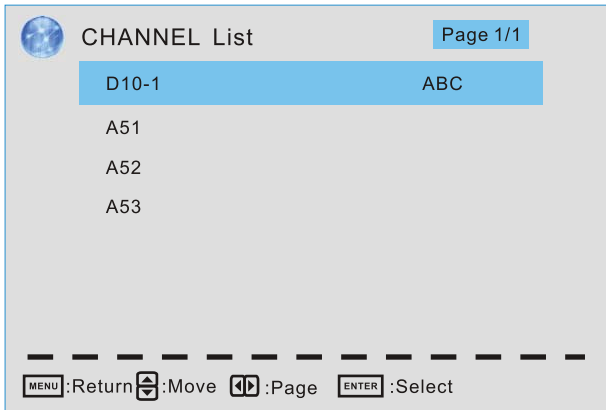

"ABC": Label de la Manche.

Appuyez sur ▲ / ▼ pour sélectionner une chaîne et appuyez sur ENTER pour le voir.

## Liste des Favoris

Tous vos chaînes préférées sont répertoriés dans ce menu, et vous pouvez les choisir rapidement.

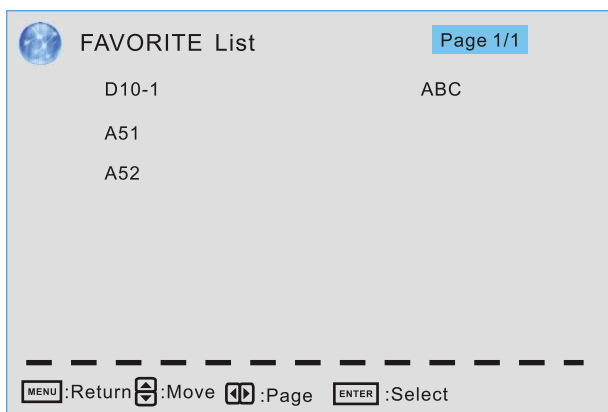

## Réglage du canal

Réglez les canaux préférés, canaux sautés, d'étiquettes de canaux.

## type de signal

Réglez Air ou Câble en fonction de votre source d'antenne.

# RÉGLAGE INITIAL DU TÉLÉVISEUR

## Recherche automatique des canaux

Mettez en surbrillance et appuyez sur ENTER pour commencer la fouille de l'automobile.

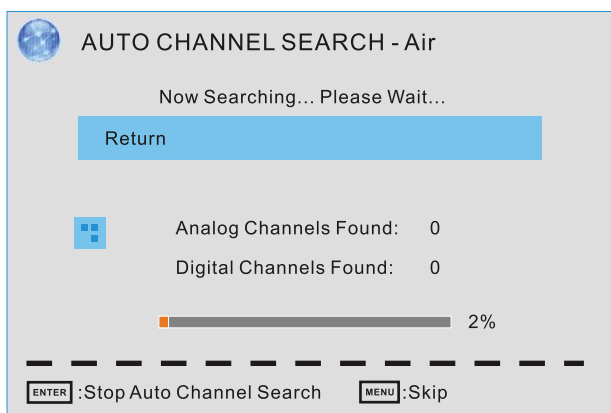

Il va chercher les chaînes analogiques en premier, puis les chaînes numériques.

Avant d'exécuter la recherche automatique de canal, s'il vous plaît confirmer votre type d'antenne est Air ou Câble.

Mauvais réglage du type de signal peut-être provoquer trouver aucun canal.

## Réglages des canaux

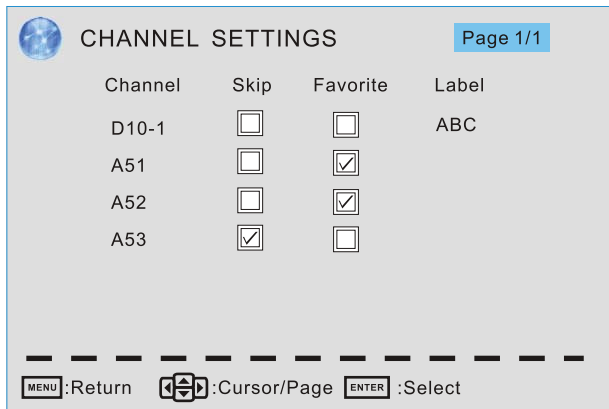

sauter

Réglez le canal est omis quand on en utilisant CH + / CH- pour voir les chaînes.

préféré

Réglez le canal de votre liste de favoris.

étiquette

Renommer étiquette de la chaîne.

## Modifiez les paramètres

### Passer & Favorite

1. Appuyez sur ▲ / ▼ pour sélectionner le canal que vous souhaitez définir.
2. Appuyez sur ◀ / ▶ pour sélectionner élément correspondant, puis appuyez sur ENTER pour activer ou désactiver.

### étiquette

1. Appuyez sur ▲ / ▼ pour sélectionner le canal et ENTER pour entrer dans l'état d'édition.
2. Appuyez sur ▲ / ▼ pour sélectionner le caractère, appuyez sur ◀ / ▶ pour déplacer le curseur. Total des sept lettres.

# RÉGLAGE INITIAL DU TÉLÉVISEUR

## Contrôle parental

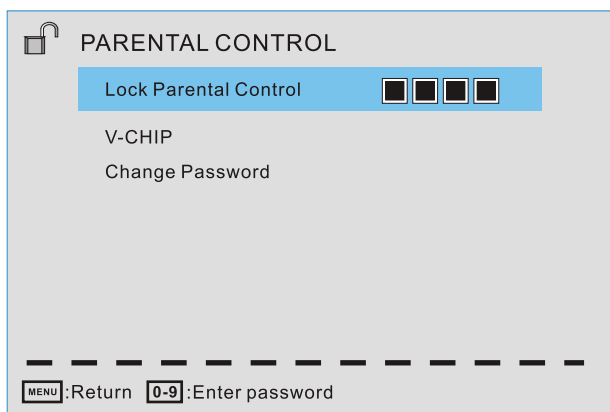

Remarque: Le mot de passe utilisateur par défaut est "0000", et si oublier ce que vous définissez, essayez "1470".

### Verrouiller le contrôle parental

Les articles suivants ne sont disponibles que si l'entrée de mot de passe est correct.

V-CHIP Inclure ci-dessous les paramètres:

Etats-Unis V-Chip

Système de notation utilisé à États-Unis.

Canada V-Chip

Système de notation utilisé sur le Canada.

Bloquer Unrated Voir

Contrôle si verrouiller le programme qui n'ont pas un drapeau Note valide.

Note téléchargeable

Contrôler la mise en RRT5 qui ne sont valables qu'à certains canaux de câble numérique.

Effacer les données téléchargeables

Sélectionnez cette option pour effacer les données précédentes de notation téléchargeables.

changer mot de passe

Entrez un numéro de 4-numérique que vous souhaitez définir.

# RÉGLAGE INITIAL DU TÉLÉVISEUR

## US PUCE-V

Pour les États-Unis, le réglage Note comprennent essentiellement les options suivantes: Note du film, la classification TV.

### Note Moive

Ce système définit le contrôle Note qui viennent de règles MPAA

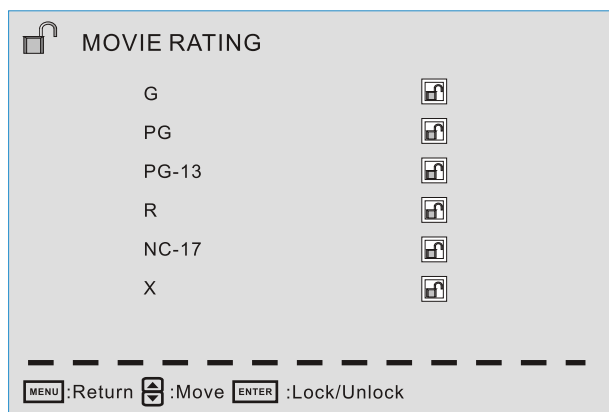

Note	Définir
G	Général public. Tous les âges.
PG	Surveillance parentale recommandée. Certaines matières peuvent ne pas convenir à des enfants ou des enfants.
PG-13	Parents fortement mis en garde. Certains documents peuvent être inappropriés pour les enfants de moins de 13.
R	Restreint. Enfants de moins de 17 exigent que parent accompagnateur ou d'un tuteur adulte.
NC-17	No moins de 17 ans admis Public adulte
X	uniquement.



# RÉGLAGE INITIAL DU TÉLÉVISEUR

## Classement de télé

La cote TV composer de deux aspects: fonction de l'âge et basée sur le contenu.

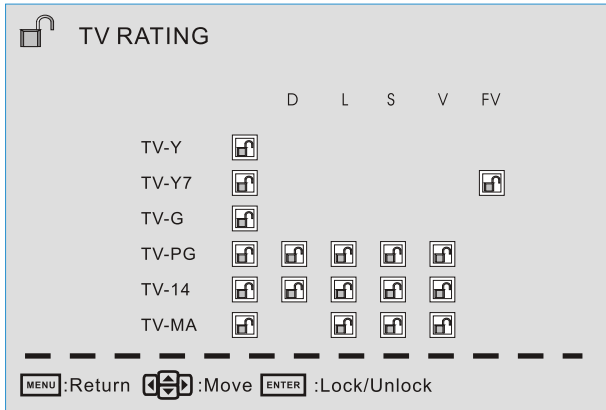

Définir	contenu
FV	Violence fictive
D	dialogue suggestif
L	langage grossier
S	Situations sexuelles
V	violence

Âge	Définir
TV-Y	auditoire général
TV-Y7	Surveillance parentale recommandée
TV-G	Parents vivement mis en garde
TV-PG	Retricted
TV-14	No moins de 17 ans admis Public adulte
TV-MA	Niquement

Remarque: Les cotes de contenu augmentent en fonction du niveau de la notation basée sur l'âge. Par exemple, un programme avec un TV-PG V (la violence) Note peut contenir la violence modérée, tandis que TV-14 V (la violence) Note peut contenir une violence intense. Donc, une option de verrouillage de niveau supérieur entraînera automatiquement verrouiller l'option qui a le niveau plus sensibles.

# RÉGLAGE INITIAL DU TÉLÉVISEUR

## Canada V-CHIP

Pour le Canada, le réglage Note comprennent les options suivantes: anglais, notation Note française.

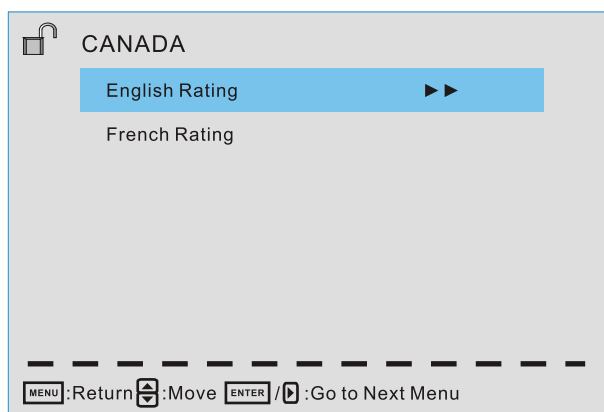

## Note en anglais

Ces cotes sont les programmes qui utilisent système de notation anglais.

Note	Défini comme
C	enfants
C8 +	Enfants 8 ans et plus
G	général de programmation
PG	Surveillance parentale
14+	Spectateurs de 14 ans et plus
18+	Programmation adultes

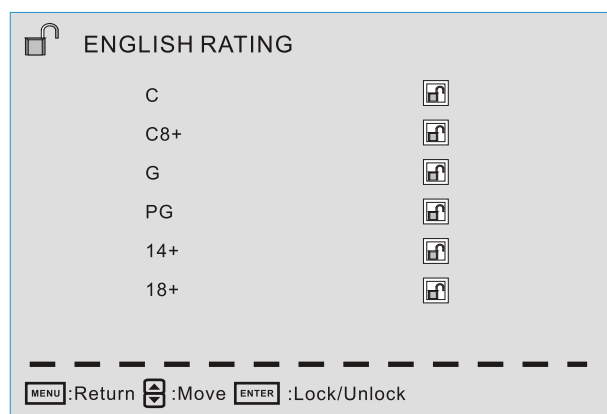

## Note française

Ces cotes sont les programmes qui utilisent système de notation français.

Note	Défini comme
G	général
8 ans +	Non recommandé pour les jeunes enfants
13 ans +	Non recommandé pour les enfants de moins de 13 ans
16 ans +	Non recommandé pour les enfants de moins de 16
18 ans +	Ce programme est réservé aux adultes

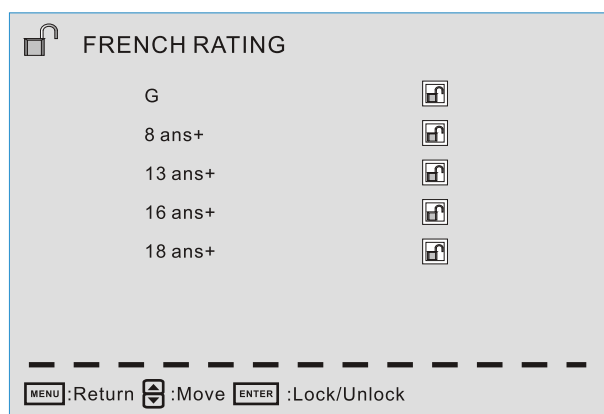

# RÉGLAGE INITIAL DU TÉLÉVISEUR

changer mot de passe

Au début, vous devez entrer le mot de passe correct, puis entrez le mot de passe ancien deux fois le nouveau

Si vous avez perdu votre mot de passe, essayez d'entrer "1470".

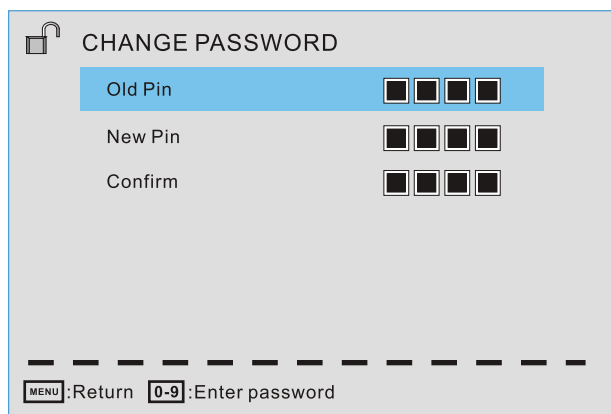

Menu de configuration

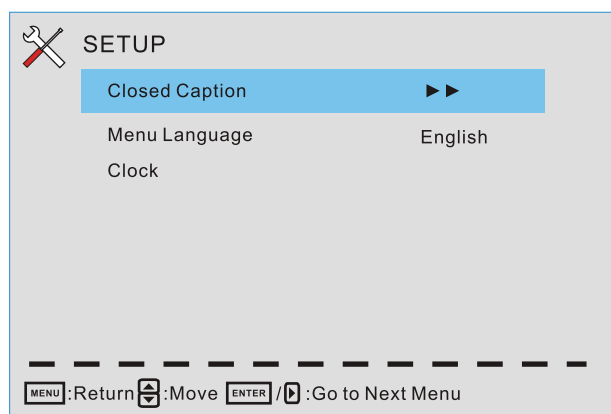

Style de CC numérique

menu

Définir la langue la langue du menu. Anglais / Français / Espagnol.

horloge

Réglez le fuseau horaire / automatique de l'horloge / Réglage de l'heure / jour de gagner du temps semaine / Lumière du jour.

Légende d'affichage

Afficher ou masquer la CC.

Type de légende analogique

Choisissez ci-dessous sous-titrage pour les modes programmes analogiques.

Numérique Type de légende

S'applique uniquement à des chaînes numériques avec sous-titrage.

CC numérique par défaut Préréglage / Custom

Si la valeur Custom, Style CC numérique est disponible.

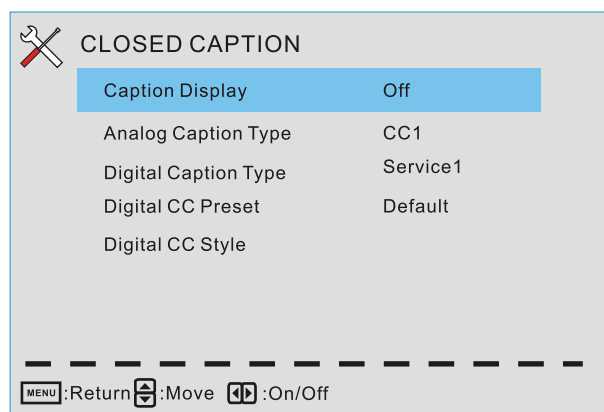

# RÉGLAGE INITIAL DU TÉLÉVISEUR

## Style de CC numérique

Ce menu n'est valable que pour sous-titrage numérique de chaînes numériques.

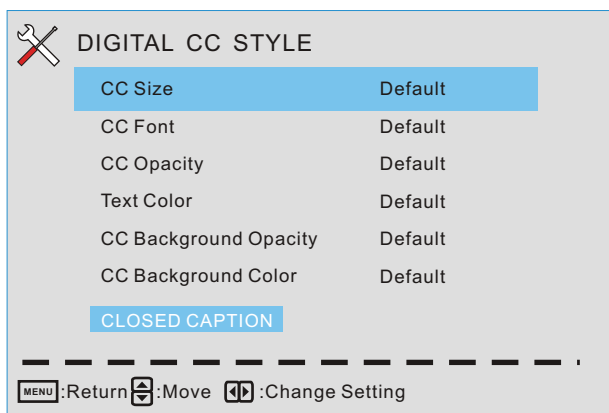

Taille CC Petit / Standard / Grand / par défaut

CC Font Style 0 ~ 7, par défaut

Opacité CC par défaut / Solide / Clignotant / translucide / transparent / Default

Texte Couleur Noir / Blanc / Rouge / Vert / Bleu / Jaune / Magenta / Cyan / Default

Opacité de fond solide CC / clignotant / translucide / transparent / Default

Couleur de fond CC Noir / Blanc / Rouge / Vert / Bleu / Jaune / Magenta / Cyan / Default

## Horloge

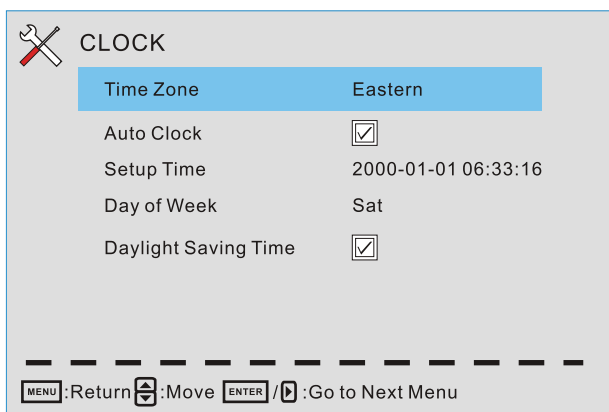

## Time Zone

Hawaii / Alaska / Pacifique / Centra /  
Montagne / Est / Samoa / Terre-Neuve /  
atlantique Réglez le fuseau horaire.

## Automatique de l'horloge

Si elle réglée sur ON, le téléviseur se synchroniser l'horloge locale en fonction du temps de diffusion numérique automatiquement. Sinon, vous pouvez régler l'heure manuellement.

temps d'installation

Régler l'horloge automatique est désactivé, vous pouvez régler l'heure manuellement.

Remarque: Dans le cas de perte de puissance, le réglage de l'horloge seront perdus

Jour de la semaine

Le téléviseur va calculer jour courant de la semaine en fonction du temps.

Daylight Saving Time

Lorsque l'horloge automatique est réglée sur ON, cet article est disponible pour activer l'option heure d'été ou non.

# RÉGLAGE INITIAL DU TÉLÉVISEUR

## Menu Auters

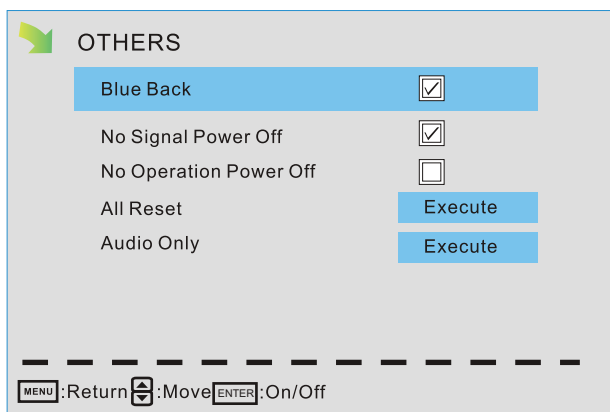

### Retour bleu

Régler la couleur bleue fond d'écran ou non quand aucun signal d'entrée valide. Lorsque l'entrée TV analogique et n'a pas de signal, bruit de la neige s'affichera si cette option est désactivée.

### Pas d'alimentation de sortie de signal

Si elle est définie, téléviseur passera automatiquement en veille après 10 minutes sans signal d'entrée.

### Pas d'alimentation de sortie de fonctionnement

Si elle est définie, téléviseur passera automatiquement en veille au bout de 3 heures, sans aucune opération.

### Réinitialisation

Lorsque vous sélectionnez l'élément, le système vous constataz que "Attention! Si [Ali Reset] a été exécuté,

Systeme de télévision est remis à zéro ", et si vous êtes sûr de réinitialiser, appuyez sur ENTRER pour réinitialiser ..

### Audio Only

Lorsque vous sélectionnez l'élément, le système vous constataz que "Attention! Maintenez sur la touche d'alimentation à 3 secondes pour rétablir la vidéo ", et si vous êtes sûr de ne pas besoin de voir (rétro-éclairage est éteint), appuyez sur ENTER pour confirmer. Comme l'attention, si vous voulez vous réveiller la vidéo, s'il vous plaît maintenez sur le bouton d'alimentation pendant 3 secondes.

## MODE D'AFFICHAGE

### FORMATS INFORMATIQUES

Mode D'entree Pour Le Support Du PC			
Résolution	Fréquence De Scan Horizontale (KHz)	Fréquence De Scan Verticale (Hz)	Format
640 x 480	31.5	60.0	DOS
800 x 600	35.1	56.2	VESA
800 x 600	37.9	60.0	VESA
1024 x 768	48.4	60.0	VESA
1920 x 1080	66.6	60.0	VESA

#### REMARQUE :

Ce produit ne supporte pas le mode d'affichage non listé ci-dessus.

Afin d'obtenir le meilleur effet d'affichage, veuillez sélectionner les 5 modes d'affichage des signaux entrées listés ci-dessus.

A cause de la différence des pilotes d'affichage des signaux sortis (en particulier les sorties de signal non standard), l'image affichée pourrait avoir un peu d'interférence qui pourrait être réglée au moyen sur le menu PC.

Pour prolonger la durée de vie de cet appareil, veuillez régler votre ordinateur au mode de gestion d'alimentation.

## MODE D'AFFICHAGE

### FORMATS VIDEO

<b>Mode D'entree Pour Le Support Du COMPOSENT / HDMI</b>			
Résolution	Fréquence De Scan Horizontale ( KHz )	Fréquence De Scan Verticale (Hz)	Format
720 x 480	31. 47	59. 94	480 i
720 x 480	15. 734	59. 94	480 p
1280 x 720	37. 5	50	720 p
1280 x 720	45	60	720 p
1920 x 1080	31. 25	50	1080 i
1920 x 1080	33. 75	60	1080 i
1920 x 1080	27	24	1080 p
1920 x 1080	56. 25	50	1080 p
1920 x 1080	67. 50	60	1080 p

#### **REMARQUE :**

Les formats listés ci-dessus dépendent aussi des dispositifs AV que vous y connectés. Avant de connecter cet appareil avec les autres dispositifs, veuillez lire soigneusement les instructions et vous assurer que tous les câbles nécessaires sont connectés.

Cet appareil pourrait ne pas être compatible avec les autres formats qui ne satisfont pas aux conditions ci-dessus.

## CARACT RISTIQUES

Modèle Description		47" LED TV
Panneau	Type panneau	LED Panel
	Taille diagonale	47 pouces
	Format écran	16:9
	Résolution	1920 x 1080
	Luminosité	360 nit
	Contraste	1400:1
	Angle de vue	178(H)/178(V)
	Temps de réponse	8 ms
	Couleur maximale	16. 7M Couleur
	Fréquence de rafraîchissement	60Hz
Systèmes	Système couleur	ATSC/QAM/NTSC
	Système son	M
	Système audio	MTS
	Sortie son	G/D Parleu : 10 W + 10 W
Crics Entrée / sortie	Entrée RF	Terminal externe 75 ohms
	Entrée HDMI	Vidéo: 480i, 480p, 720p, 1080i, 1080p. Audio: Deux chaînes linéaires PCM 32, 44.1 et 48kHz, 16, 20 et 24 bits
	Entrée PC-RGB	D-sub 15pin G: 0.7Vp-p, 75ohms B: 0.7Vp-p, 75ohms R: 0.7Vp-p, 75ohms
	Entrée Vidéo composite	1.0 Vp-p, 75ohms RCA
	Entrée composant/Y Pb Pr	RCA Y: 1.0 Vp-p, 75ohms, 0.3V synchronique négatif Pb: 0.7Vp-p, 75ohms Pr : 0.7Vp-p, 75ohms
	Entrée son	Component AUDIO: For Component Audio input AV AUDIO: For CVBS Audio input PC AUDIO: For PC RGB Audio input 500mV rms, Impedance: 20k ohms
Alimentation	Exigence alimentation	100-240V~ 50/60Hz
	Consommation d'énergie	100W

\*Ce manuel n'est que pour votre référence.  
Les spécifications sont soumises à la mise à jour sans notice préalable.



## GUIDE DE D PANNAGEE

### SYMPTÔME

### CAUSE(ET SOLUTION)

#### T L VISEUR

Image de mauvaise qualité (neige, surimpression d'images, distorsion, image floue)

- Vérifier l'emplacement de l'antenne et la régler si nécessaire.
- Câble d'antenne bien raccordé ?
- Câbles d'entrée bien raccordés ?

Pas de son.

- Augmenter le volume.
- Vérifier si la fonction de coupure du son a été mise en service avec la télécommande.

Image en noir et blanc.

- Vérifier le réglage de l'image sur le menu de réglage.
- Vérifier si l'émission regardée est transmise en couleur et pas en noir et blanc.

Ni image ni son.

- Appareil branché dans une prise CA ? Appareil mis en circuit ?
- Mode TV en service ?
- Essayer une autre chaîne pour éliminer la possibilité d'un dérangement de station.
- Vérifier si l'antenne est raccordée correctement.
- Augmenter le volume.
- Vérifier si l'antenne ou la source audio/vidéo fonctionnent correctement.
- Vérifier si tous les câbles sont raccordés correctement.
- Vérifier s'il y a des interférences locales.

Taches de couleur sur l'image

- Appareils électriques non blindés causant des parasites proximités ?
- Mettre le téléviseur hors circuit pendant 30 minutes et essayer de nouveau.

Une touche de fonction sur le panneau ne fonctionne pas.

- Un phénomène d'electrostatique peut causer un dérangement; mettre l'appareil hors circuit puis le remettre en circuit.
- Débrancher le cordon d'alimentation CA et le brancher de nouveau.

Le panneau de surveillance d'écran devient chaud

- Le téléviseur LED prend à l'intérieur la lumière phosphorique. Il pourrait augmenter la température de l'écran dans quelques cas. Ce n'est pas un défaut.

Points anormaux

- Points noirs et points lumineux pourraient apparaître à l'écran LED. C'est la propriété structurale du panneau LED et ce n'est pas un défaut.

Bandes à l'écran

- Le réglage de la phase d'impulsion pourrait réduire les bandes (RGB in).

Le haut de l'écran devient chaud.

- Il pourrait se survenir pendant un fonctionnement depuis très longtemps. Ce n'est pas un défaut.

Impossible de sélectionner une certaine chaîne

- La chaîne pourrait être sautée. Choisissez cette chaîne en sélectionnant directement les touches de la télécommande.

Affichage en désordre lors d'allumer

- Ce serait généré à cause de l'intervalle très court entre l'allumage et l'éteinte.
- Débranchez l'alimentation et redémarrez.

## Free Manuals Download Website

<http://myh66.com>

<http://usermanuals.us>

<http://www.somanuals.com>

<http://www.4manuals.cc>

<http://www.manual-lib.com>

<http://www.404manual.com>

<http://www.luxmanual.com>

<http://aubethermostatmanual.com>

Golf course search by state

<http://golfingnear.com>

Email search by domain

<http://emailbydomain.com>

Auto manuals search

<http://auto.somanuals.com>

TV manuals search

<http://tv.somanuals.com>