

RCA

24" LED TV/DVD COMBO

USER'S MANUAL



Model: RLEDV2490A

USER'S MANUAL

Safety Information

Warning

To prevent fire and/or electric shock, do not use this plug with an extension cord, receptacle or other outlet unless the blades can be fully inserted to prevent blade exposure. Do not expose this appliance to rain or moisture.



Important Safety Instructions

Read these instructions.

Keep these instructions.

Heed all warnings.

Follow all instructions.

Please, unplug the TV power cord when the following conditions occur:

-When there is a thunderstorm (Please, pull out the power cord and antenna).

-When cleaning the TV set.

-When the TV set is not used for a long time.

Do not use corrosive deparative when cleaning the TV set.

Do not put the TV set under direct sunlight or near heat.

Do not put a heat source, such as a candle or heater, on top of or near the TV set.

Leave plenty of space (at least 10cm) around the TV set for ventilation.

Place the TV set away from where it can be ruined by rain or water (such as near a window).

Don't put a container with liquid (such as a vase) on top of the TV set.

Do not move the TV set when the power is on.

Do not touch, push or scratch the surface of the TV set with hard materials or items.

When TV surfaces are dirty, please use a wet cotton cloth or soft cloth with non-corrosive cleaners to clean it carefully. Don't use acetone, toluene or alcohol to clean the TV set.

Be aware and careful of moisture, which can damage inner electronic components.

When condensed moisture is present, the TV screen may appear blurry or spotty.

It is recommended that a technician install the TV set on a wall, if such placement is desired.

An incorrect wall installation will be unsafe and hazardous.

Do not let children climb on or play around the TV set to avoid falls, collisions, damages and injuries.

Do not hit the TV panel with hard objects to prevent damages.

Do not cover the TV set with blankets or other objects when it is connected to a power source to prevent overheating and fire.

Batteries shall not be exposed to excessive heat such as sunshine, fire or the like.

Mains plug is used as disconnect device from the mains, the disconnect device shall remain readily operate.

Apparatus with class I construction shall be connected to a mains socket outlet with a protective earthing connection.

Important Safety Precautions

Safety

Please, immediately pull out the AC power plug from adapter if there is an abnormal sound or smell or the LED TV has sound but no picture, and contact after sales support.



The LED TV should be kept free from rain, moisture and dust to prevent electrical shock and short circuits. Do not cover the ventilation openings with table clothes, curtains, newspapers, etc.



The LED TV should be kept from high temperature heating sources or direct sunlight. Good ventilation is required. Allow 10 cm. between the LED TV and other appliances or built-in cabinet walls.

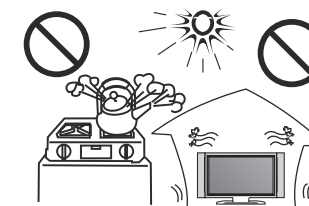

When you wipe the front cabinet, please make sure the power plug is pulled out and use a soft, dry, lint-free cloth and handle it with care. Do not repeatedly wipe the panel, nor scrape, tap or strike the panel with a hard object.

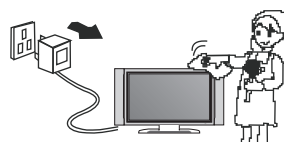

Do not wipe the LED TV with any petrol, chemical or alcohol based solvents as it will lead to product damage of the panel and cabinet.

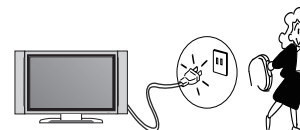

When the television receiver is not used for an extended period of time, it is advisable to disconnect the AC power cord from the AC outlet. The MAINS plug or an appliance coupler is used as the disconnect device. The disconnect device shall remain readily operable.

Important Safety Precautions

Safety

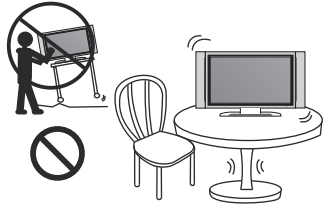

Do not place the LED TV on an unstable surface.

Do not place the power cord or other cables across a walkway in case it is trampled on. Do not overload the power cord or power socket. When the power plug is used to disconnect and connect the device, it should easily fit into the power source.

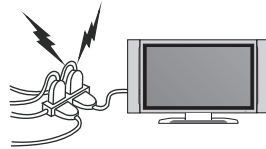

Do not disassemble the back cover, as it contains high voltages inside and will cause electric shock. Only qualified professionals should conduct internal adjustments, maintenance, and checks.

The TV set should not be subjected to water droplets, vapor, or splash. This equipment should not be placed on objects filled with liquids. Do not place flame sources, such as lit candles, on or near the LED TV. Please, pull out the power plug and contact after sales support if there are abnormal objects or water in the TV.

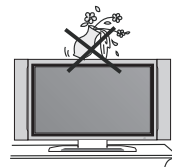

Pull out the power cord and antenna cable during electrical storms so the LED TV is not damaged by electrical surges. Keep all people away from the antenna cable during electrical storms.



This HDTV meets Canada verified Energy Performance



This HDTV meets the ENERGY STAR®

WALL MOUNT INSTALLTION

MOUNTING ON THE WALL

This unit is VESA-compliant, and is designed to be wall-mounted with a VESA-compliant 3.95" x 3.95" (100 mm x 100 mm) mounting kit designed for flat-panel TVs (not supplied). Mount this unit according to the instructions included in the mounting kit. Length of screw should not exceed 8 mm.

NOTE

Remove the base stand before mounting the unit on the wall.

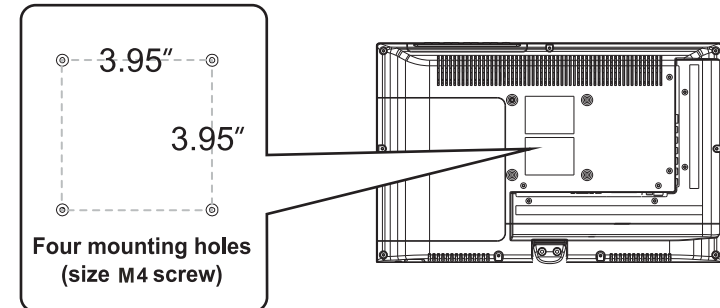

Table of Contents

Introduction	
Specifications	3
Features	3
Accessories	4
General Description	4-7
Overview of front and side panel	4
Overview of back panel	5
Overview of remote control	6
Installing Batteries in the Remote Control	7
External Connection	8
Connecting VCR	8
Connecting DVD Player/Set-Top Box	9
Connecting Digital Audio System	10
Connecting DVD Player/Set-Top Box via HDMI	11
Connecting PC	12
Supporting signals	12
OSD Menu Operations	13
BASIC OPERATION	13
Main Menu	13-15
Picture Menu	16
Picture Settings	17
PC Settings	18
Advanced Picture Settings	19
Sound Menu	20
Sound Settings	21
Equalizer Settings	22
Channel Menu	23-25
Channel Settings	26
Parental Control	27
US V-CHIP	28

Table of Contents

Main Menu	29
Canad V-CHIP	30
Change Password	31
Boot Setting	32
Setup Menu	33
Digital CC	34
Clock	35
Ohters Menu	36
DVD Setup Menu	37
DVD Operation	38
Troubleshooting	39
Picture defects and the reason	40

Introduction

Specifications

Model	RLEDV2490A
Display Size	24"
Display Screen Type	LED
Power adaptor	DC 12V 4A
The maximum resolution	1920X1080
Power Consumption(Max)	42W
Sound output(Max)	2 x 5W
Image control	Fine digital control
Display screen type	Color active matrix LED display
TV receive system	NTSC System, ATSC System
Frequency range	Antenna: 2~69; Cable: 1~135 (Analog: 1-125, Digital: 1-135)
Video IN	NTSC3.58
Antenna input impedance	75Ω (Unbalance)
Operation environment temperature	0°C-40°C

Remarks:

The above listed specifications and data are subject to change without prior notice.

Features

- TV adopts TFT LED display screen
- HDTV Compatible(480p,720p, 1080i, 1080p)
- Support American TV Standard 8VSB/Free 64/256QAM,NTSC System, ATSC System
- Connect to computer directly to realize TV/monitor combo.
- Zero X radiation complies to green environment protection requirement
- Advanced Chroma Processing
- Closed captioning/PARENTAL LOCK
- SAP/STEREO/MONO; ATSC.
- HDMI input
- SERVICE PORT

Accessories

Please make sure the following items are included with your LED TV. If any items are missing, contact your dealer.



Remote Control & Batteries (AAA x 2)

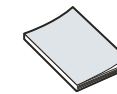

Owner's Instructions

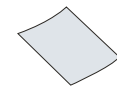

Warranty Card



Assembling Stand Process

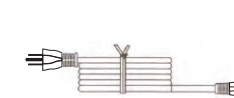

Power Cord



Adapter

General Description

Overview of front and side panel

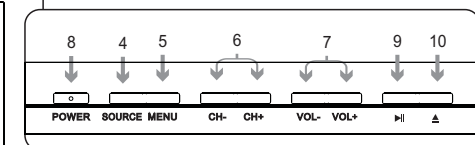
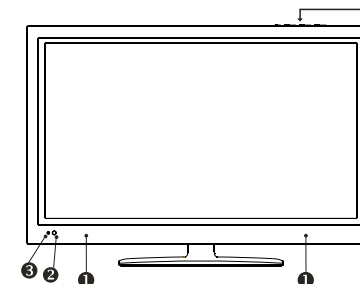

- 1** SPEAKER
- 2** REMOTE CONTROL SENSOR
Aim the remote control towards this spot on the TV.
- 3** POWER INDICATOR
Green: In power on mode.
Red: In standby mode.
- 4** SOURCE
Toggles between all the available input sources (TV, AV, YPbPr, HDMI, PC, DVD)
- 5** MENU
Press to see an on-screen menu of your TV's features.

- 6** CH+/-
Press to change channels.
In the on-screen menu, use the CH +/- buttons as up/down arrow buttons.
- 7** VOL+/-
Press to increase or decrease the volume.
In the on-screen menu, use the VOL +/- buttons as left/right arrow buttons.
- 8** POWER
Press POWER button to toggle between normal and standby mode.
- 9** After placed a disc in the disc tray, press ► button to play the disc, and press ► button twice to pause.
- 10** Press the ▲ button when the power is on the disc will eject, Press ▲ button again the disc is pulled in automatically.

General Description

Overview of back panel

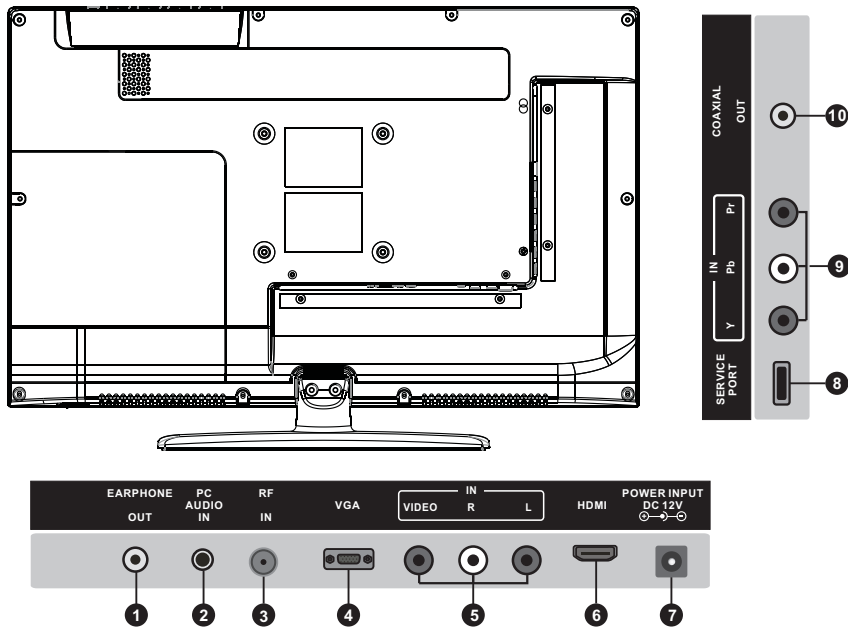

- | | |
|--------------------|------------------------|
| 1. EARPHONE output | 6. HDMI input |
| 2. PC AUDIO input | 7. POWER(DC 12V) input |
| 3. RF input | 8. SERVICE PORT |
| 4. VGA input | 9. YPbPr input |
| 5. VIDEO input | 10. COAXIAL output |

General Description

Overview of remote control

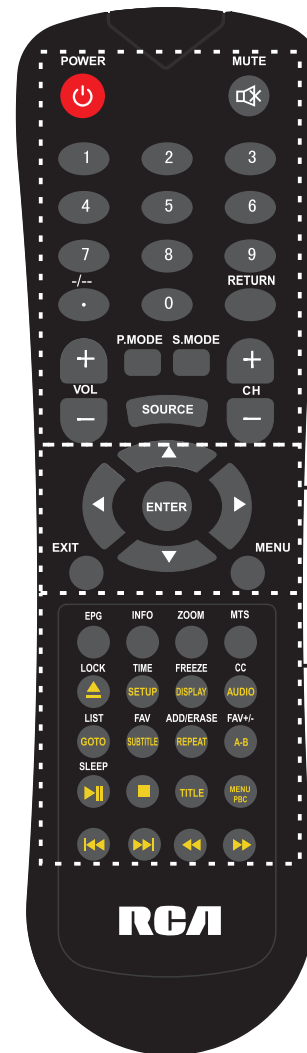

POWER: Turn the TV on or off.
MUTE: Press to mute the sound, Press again to regain the sound.
0-9: Press 0-9 to select a TV channel directly The channel will change after 2 seconds.
-/-: Press this button to enter a program number for multiple program channel such as 2-1 etc.
RETURN: Return to the previously viewed program.
P.MODE: Select the picture mode.
S.MODE: Select the sound mode.
SOURCE: Press to select signal source for TV.
VOL +/-: Press these two buttons to increase/decrease the sound volume.
CH +/-: Press these two buttons to change channels sequentially.

▲▼▶◀/enter: Allows you to navigate the on-screen menus and adjust the system settings to your preference.
EXIT: Exit from the menu or sub menu.
MENU: TV System setup.

EPG: Press to display EPG (Electronic Program Guide) in formation.
INFO: Displays the channel information.
ZOOM: Press to change the screen scale.
MTS: Press to select the audio channels.
LOCK: Press to display the parental menu.
▲: Open/close in DVD mode.
TIME: Press to display Time menu.
SETUP: DVD system setup.
FREEZE: Press to freeze the screen.
DISPLAY: Press to display the program's information.
CC: Press to display the closed caption.
AUDIO: Press to display the language of the audio in DTV or DVD mode.
LIST: Press to display the TV program list.
GOTO: Press this button to go to desired position The player provides 3 search mode.
FAV: Press to display the favorite programs.
SUBTITLE: Press to select the subtitle language.
ADD: Add this program to the favorite channel list.
ERASE: Delete this program from the favorite channels list.
REPEAT: Press to change the playing mode.
FAV +/-: Press this button +/- the favorite program list.
A-B: Repeat play the segment between A and B.
SLEEP: Set up the time how long the TV will turn off.
TIME: Press to display time menu.
TITLE: Press this button can return to the title of the disc.
MENU PBC: Press this button can return to the menu of the disc, then play the disc from the first track.
▶||: Play / Pause.
■: Stop playing.
◀◀▶▶: Play fast backward / forward.
◀◀▶▶I: Play previous / next media file.

General Description

Installing Batteries in the Remote Control

Installing Batteries

- 1 Open the battery compartment cover on the back side.

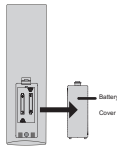

- 2 Insert two 1.5V AAA size batteries in correct polarity. Don't mix old or used batteries with new ones.

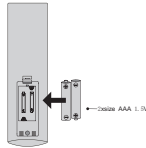

- 3 Closed the cover.

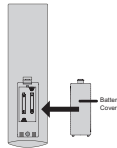

✦ Point the remote towards the remote control sensor of the wireless TV and use it within 7 meters.

✦ Put the used batteries into the recycling bin since it can negatively affect the environment.

Note:

- One loading of batteries will last for 1 year under normal use
- If you do not intend to use the remote controller for a long period of time, remove them to avoid damage due to leakage.
- Do not use old and new batteries together.
- The batteries shall not be exposed to excessive heat such as sunshine fire of the like.

External Connection

Antenna connection

Antenna input impedance of this unit is 75ohm. VHF/UHF 75ohm coaxial cable can be connected to the antenna jack directly, if the antenna cable is 300ohm parallel flat feeder cable, you need to use the 300ohm/75ohm converter to connect the antenna cable to the antenna jack. For details Please refer to the following drawing.

Antennas with 300 ohm flat twins Leads

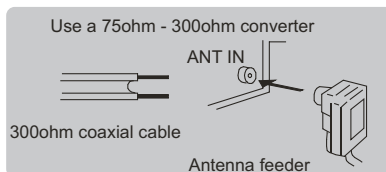

Antennas with 75 ohm Round Leads

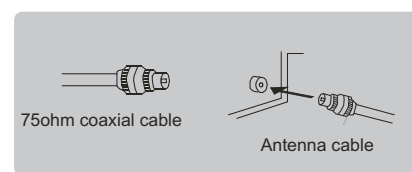

External Connection

Connecting VCR

These instructions assume that you have already connected your TV to an antenna or a cable TV system. Skip step 1 if you have not yet connected to an antenna or a cable system.

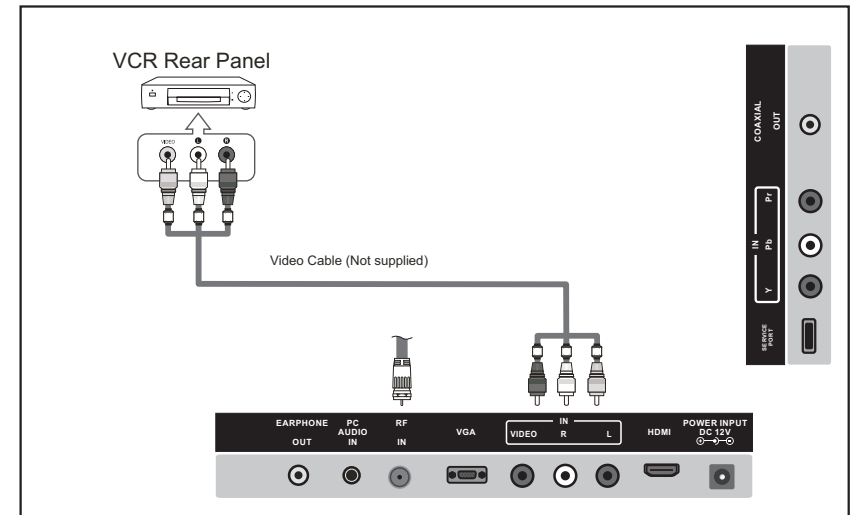

Follow the instructions in Viewing a VCR or Camcorder Tape to view your VCR tape. Each VCR has a different back panel configuration. When connecting a VCR, match the color of the connection terminal to the cable. We recommend the use of cables with a Ferrite Core.

1. Unplug the cable or antenna from the back of the TV.
2. Connect the cable or antenna to the ANT IN terminal on the back of the VCR.
3. Connect an RF Cable between the ANT OUT terminal on the VCR and the ANT IN terminal on the TV.
4. Connect a Video Cable between the VIDEO OUT jack on the VCR and the VIDEO IN jack on the TV.
5. Connect Audio Cables between the AUDIO OUT jacks on the VCR and the AUDIO L and AUDIO R jacks on the TV.
 - If you have a mono (non-stereo) VCR, use a Y-connector (not supplied) to hook up to the right and left audio input jacks of the TV. If your VCR is stereo, you must connect two cables.

External Connection

Connecting DVD Player/Set-Top Box

The rear panel jacks on your TV make it easy to connect a DVD to your TV.

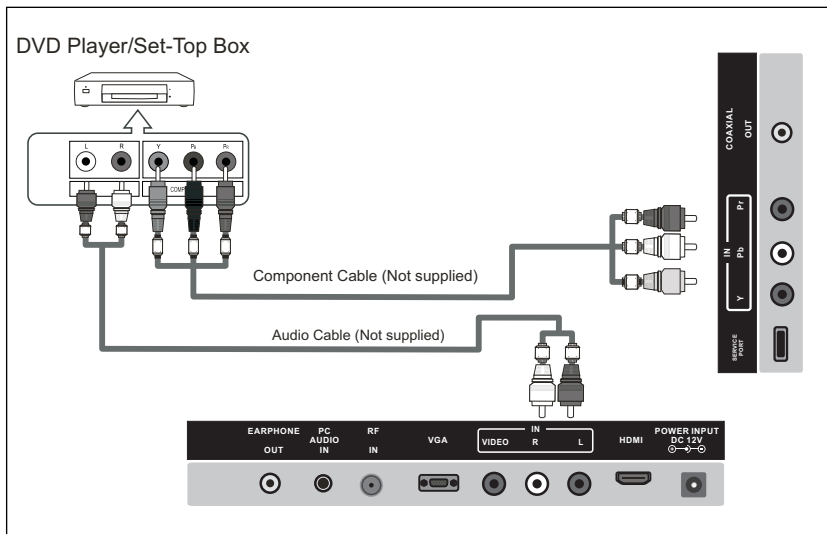

Component video separates the video into Y (Luminance (brightness)), Pb (Blue) and Pr (Red) for enhanced video quality.

Be sure to match the component video and audio connections.

For example, if connecting the video cable to COMPONENT IN, connect the audio cable to COMPONENT IN also.

Each DVD player/STB has a different back panel configuration.

When connecting a DVD player/STB, match the color of the connection terminal to the cable.

We recommend the use of cables with a Ferrite Core.

1. Connect a Component Cable between the COMPONENT IN [Y, PB, PR] jacks on the TV and the COMPONENT [Y, PB, PR] jacks on the DVD player.
2. Connect Audio Cables between the COMPONENT IN [R-AUDIO-L] jacks on the ATV and the AUDIO OUT jacks on the DVD player.

External Connection

Connecting Digital Audio System

The rear panel jacks on your TV make it easy to connect a Digital Audio System to your TV.

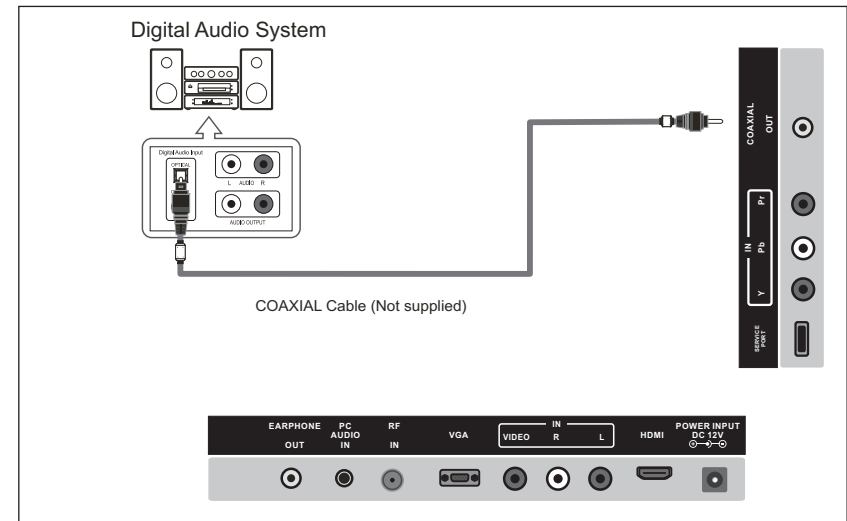

5.1 CH audio is possible when the TV is connected to an external device supporting 5.1 CH.

We recommend the use of cables with a Ferrite Core.

1. Connect an COAXIAL Cable between the SPDIF jacks on the TV and the Digital Audio Input jacks on the Digital Audio System. When a Digital Audio System is connected to the SPDIF terminal: Decrease the gain (volume) of the TV, and adjust the volume level with the system's volume control.

External Connection

Connecting DVD Player/Set-Top Box via HDMI

This connection can only be made if there is a HDMI Output connector on the external device.

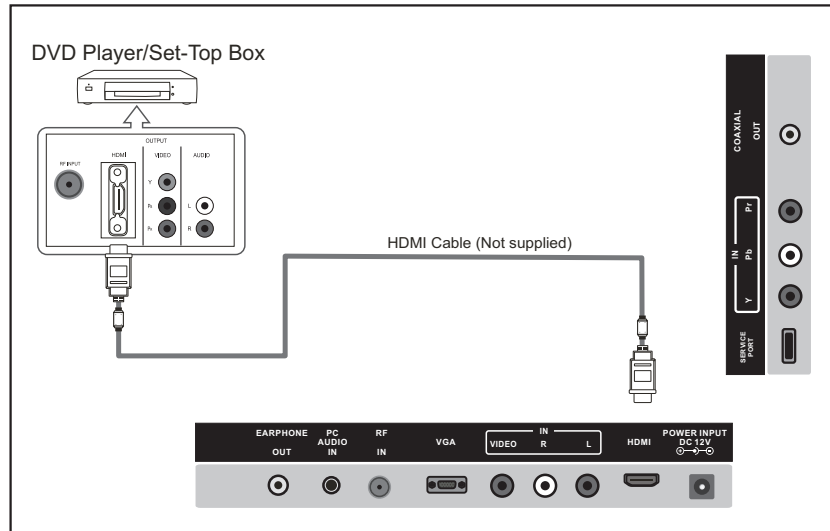

What is HDMI?

HDMI, or high-definition multimedia interface, is a next-generation interface that enables the transmission of digital audio and video signals using a single cable without compression.

Multimedia interface is a more accurate name for it especially because it allows multiple channels of digital audio (5.1 channels).

The difference between HDMI and DVI is that the HDMI device is smaller in size, has the HDCP(High Bandwidth Digital Copy Protection) coding feature installed, and supports multi-channel digital audio.

Each DVD player/STB has a different back panel configuration.

We recommend the use of cables with a Ferrite Core.

1. Connect an HDMI Cable between the HDMI connector on the TV and the HDMI connector on the DVD player/Set-Top Box.

External Connection

Connecting PC

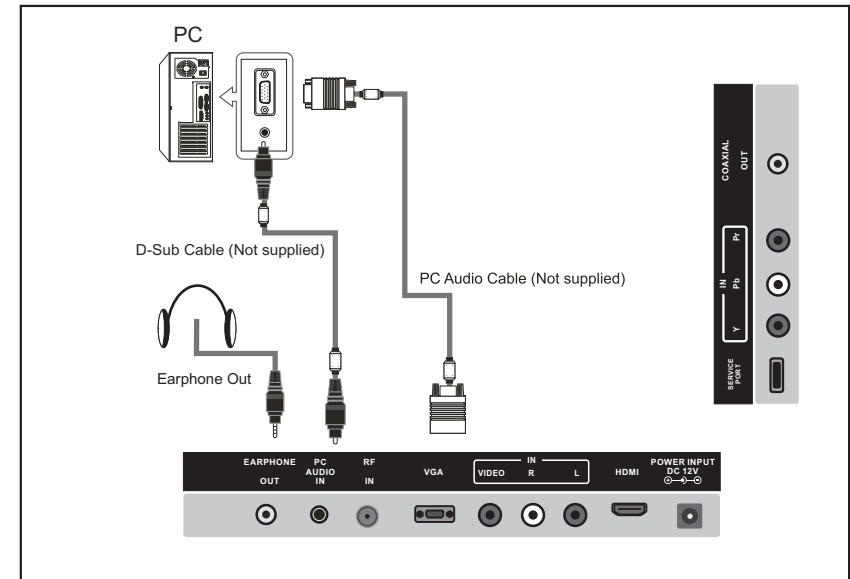

Each PC has a different back panel configuration.

The HDMI jacks do not support PC connection.

We recommend the use of cables with a Ferrite Core.

1. Connect a D-Sub Cable between RGB/PC IN connector on the TV and the PC output connector on your computer.
2. Plug PHONE out connector into PHONE out jack on the TV the TV speaker will be muted.
3. Connect the PC audio input jacks on the TV

Supporting signals

VGA/PC	Component	HDMI
640x480/60Hz	480i/60Hz	480i/60Hz
800x600/60Hz	480p/60Hz	480p/60Hz
1024x768/60Hz	720p/60Hz	720p/60Hz
1360x768/60Hz	1080i/60Hz	1080i/60Hz
1920x1080/60Hz	1080p/60Hz	1080p/60Hz

OSD Menu Operations

Adjust the OSD Screen

Source Select

Press SOURCE button to display the input source list. Press ▼/▲ button to select the input source you want to watch. Press ENTER button to enter the input source.

TV

AV

YPbPr

HDMI

PC

DVD

BASIC OPERATION

Main Menu



Press MENU to display the main menu or return to the previous menu or close the main menu.

Press ◀/▶ to highlight the desired menu icon, and press ENTER to select.

If no buttons are pressed, the menu will close automatically after about 10 seconds.

OSD Menu Operations

Adjust the OSD Screen

Main Menu

Function	Description
<p>PICTURE Picture Settings >> Screen Size Normal PC Settings Color Temperature Normal Advanced Picture Settings MENU:Return Move ENTER:Go to Next Menu</p>	Picture Menu Adjust your picture settings. The operations are slightly different among different source.
<p>SOUND Sound Settings >> Surround Mode AVL Analog Sound Digital Sound Digital Audio Output PCM Equalizer Settings MENU:Return Move ENTER:Go to Next Menu</p>	Sound Menu Adjust the sound settings.
<p>CHANNEL Channel List >> Favorite List Channel Settings Signal Type Air Auto Channel Search Execute MENU:Return Move ENTER:Go to Next Menu</p>	Channel Menu Customize your channel settings.
<p>PARENTAL CONTROL Lock Parental Control V-CHIP Change Password Keypad Lock Source Lock MENU:Return 0-9:Enter password</p>	Parental Control Menu Set program rating control and input source, keypad lock function

OSD Menu Operations

Adjust the OSD Screen

Main Menu



Setup Menu

Select closed caption options, language and time.



Other Menu

Set the OSD blue background, whether auto power off if no signal or no operation, clear all user settings, etc.

Picture Menu

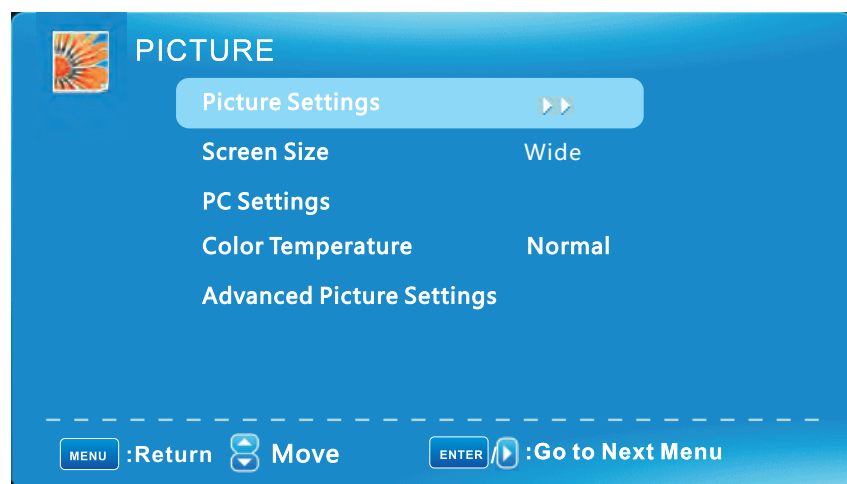

OSD Menu Operations

Adjust the OSD Screen

Picture Menu

Press ▼/▲ to highlight one of the following options, then press ENTER or ► to enter next sub-menu to adjust it. Press EXIT to clear on-screen menu or MENU back to the previous menu.

Picture Settings

Adjust the picture quality including brightness, contrast, color, tint, sharpness.

Screen Size

Press ◀/▶ to select the display aspect ratio till the picture is fit onto the screen. The options are different according to different input source.

PC Wide/Dot by Dot. Dot by Dot means NOT any scaling to original input pixels size.

AV/YPbPr/HDMI/TV Normal/Wide/Cinema/Zoom. Generally each aspect ratio is suitable for one input format.

For example Normal is suitable to watch common TV program. Wide will do horizontal scaling on the wide panel.

Cinema is for the 2.39:1 (perhaps marked as 2.40:1 on the disc) film. Zoom is suitable to view the analog TV which has wide(16:9) content on the 16:9 panel.

PC Settings

The item is available only for PC DB15 or PC DVI input mode.

Color Temperature

Press ◀/▶ to select the color temperature that you feel comfortable.

Cool Gives white colors a blue tint.

Normal Gives white colors a neutral tint.

Warm Gives white colors a red tint.

Advanced Picture Settings

The item is some special picture feature.

OSD Menu Operations

Adjust the OSD Screen

Picture Settings

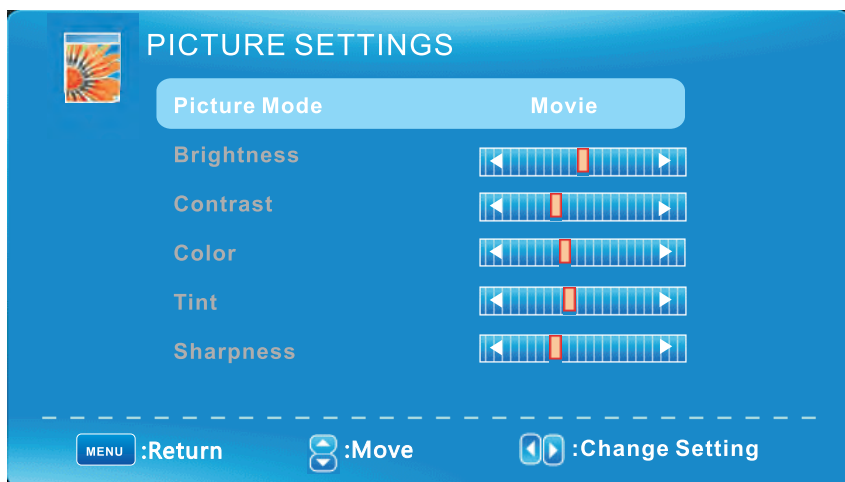

When Picture Mode is set to User, the following settings can be manually adjusted. Press PMODE shortcut button on the remote control to select picture mode directly.

Picture Mode

Highlight the item and Press ◀/▶ to select. *Movie/Dynamic/Standard/User*

Dynamic Produces a highly defined image in a bright lit room.

Standard Produces a highly defined image in a normally lit room.

Mild Produces a highly defined image in gentle lit room.

User Select to customize picture setting.

Highlight the item and press ▶, and a process bar appears, then press ◀/▶ to adjust the value. Tint is available when analog TV or NTSC-system AV or Svideo. Press MENU to back the Picture Settings menu.

Brightness

Adjust darkness of black sections in the picture.

Contrast

Adjust the white level of the picture.

Color

Adjust the color intensity of the picture.

Tint

Adjust the hue(Red,Green,Blue) of the picture.

Sharpness

Object edges are enhanced for picture detail.

OSD Menu Operations

Adjust the OSD Screen

PC Settings

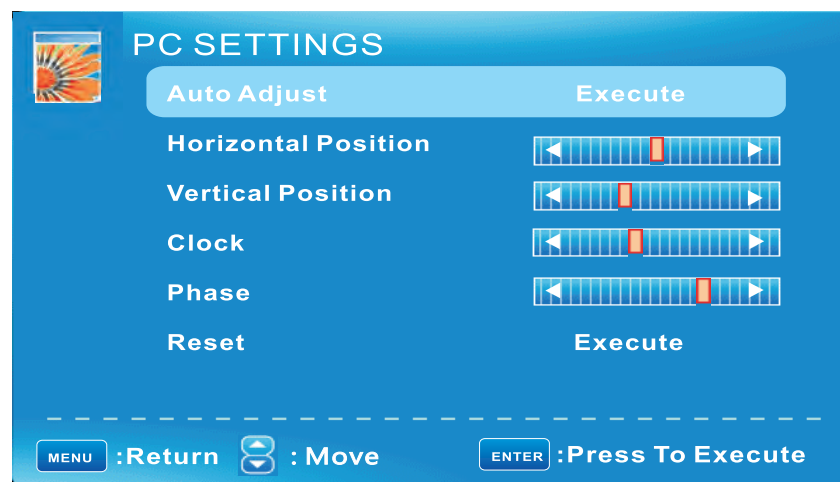

PC Settings Menu is available only in PC DB15 or DVI mode. When DVI signal input, only Horizontal Position and Vertical Position can be adjusted. Press ▼/▲ to highlight one of the following options, then press ENTER to select it.

Auto Adjust

Automatically adjust Clock, Phase, H-Position and V-Position settings.

In order to get a good result, you should open a "filling the screen" picture before executing Auto Adjust.

Horizontal Position

Shift the screen slightly to left or right.

Vertical Position

Shift the screen slightly up or down.

Clock

Adjust the DB15 picture signal sampling clock rate.

Phase

Adjust the DB15 picture signal sampling phase. It may affect the definition. Wrong value may result in interference.

Reset

Reset the parameters of current menu to default value.

OSD Menu Operations

Adjust the OSD Screen

Advanced Picture Settings

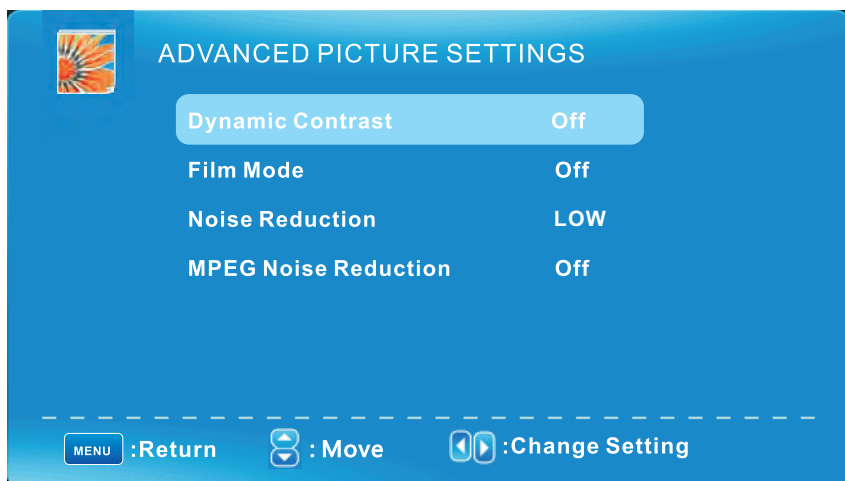

Press ◀/▶ to highlight the item and press ENTER or ▶ to display the sub-menu as following.

Dynamic Contrast Off/Low/Medium/High

The system will adjust the luminance curve by analyzing the picture content dynamically.

Film Mode Off/On

For the 2:2 or 3:2 format signal of cinema, enable special pixel process to reduce the flick of moving area.

Noise Reduction Off/Low/Medium/High

You can clear up analog TV signal by reducing the dot noise. This feature is not available at PC or Media source.

MPEG Noise Reduction Off/Low/Medium/High

Similar with the Noise Reduction, you can set to reduce the block noise.

OSD Menu Operations

Adjust the OSD Screen

Sound Menu

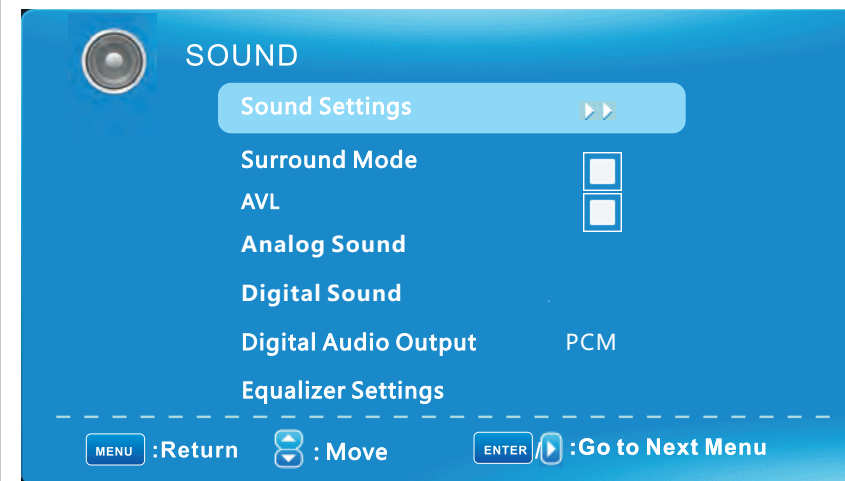

Sound Settings

Set the sound mode, and Bass /Treble/Balance.

Surround Mode

Set to enjoy the virtual surround sound. Press ENTER to set or cancel.

AVL

Auto Volume Level. Press ENTER to set or cancel. When AVL is set on, it will limit the sound being heard when sudden changes in volume occur during commercial breaks or channel changes. Usually be enabled at night.

Analog Sound Available at analog TV channels. SAP/Stereo/Mono

Set the preferred sound track of analog channels. Stereo and SAP exist on some channels.

Generally SAP is a second language sound or help the people with hearing impair.

Digital Sound

Available at digital TV channels. English/French/Spanish

Set the preferred sound track of digital channels. French and Spanish exist on some channels.

Digital Audio Output PCM/Raw/Off

Set the audio output type of coax or optical terminal. Raw means output the original format of audio stream. PCM can be matched with most AV amplifiers.

Equalizer Settings

Adjust the curve of 7 bands equalizer.

OSD Menu Operations

Adjust the OSD Screen

Sound Settings

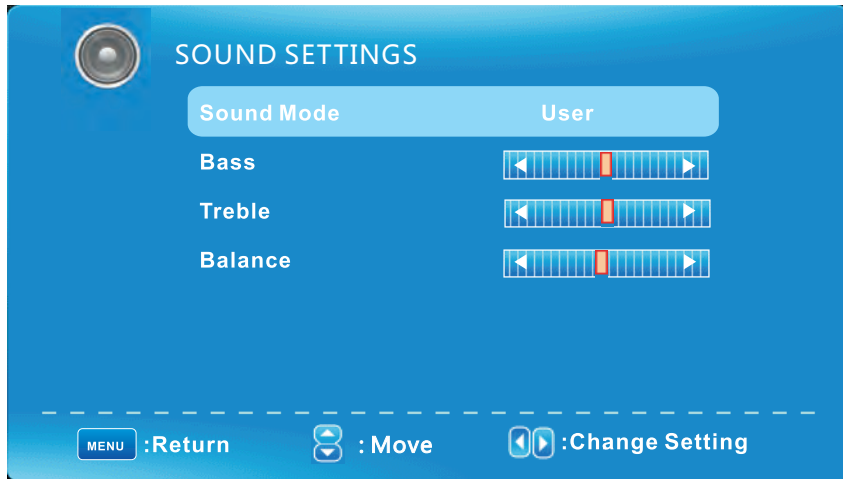

Sound Mode Standard/Dynamic/Soft/User

Only in User mode, the follow items can be adjusted.

Bass

Adjust the low frequency band response.

Treble

Adjust the high frequency band response.

Balance

Adjust the level of sound coming from the left or right speaker.

Adjust the Bass/Treble/Balance

- 1 Set Sound Mode to *User*.
- 2 Highlight the item and press ◀/▶ to display the sub-menu, then press ◀/▶ to adjust the value.

OSD Menu Operations

Adjust the OSD Screen

Equalizer Settings

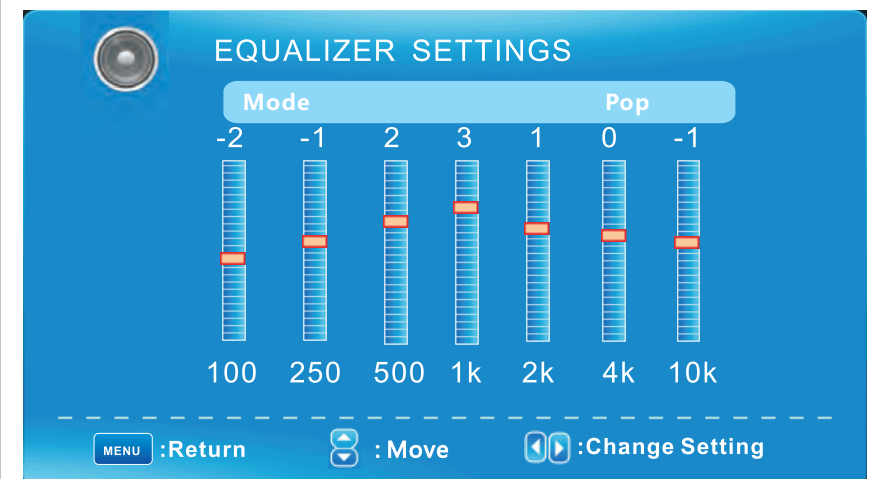

Mode Off/Rock/Pop/Jazz/User(only in User mode, the following can be manually adjusted.)

Adjust Equalizer Settings

Based on your favorites about which frequency band need to be adjusted, make small adjustment with certain frequency band at a time. Suggest NOT making too large changes.

- 1 Set Mode to *User*.
- 2 Press ▼ to select the first(100Hz) item, then press ◀/▶ to select the band to be turned.
- 3 Press ▼/▲ to adjust the value.

OSD Menu Operations

Adjust the OSD Screen

Channel Menu

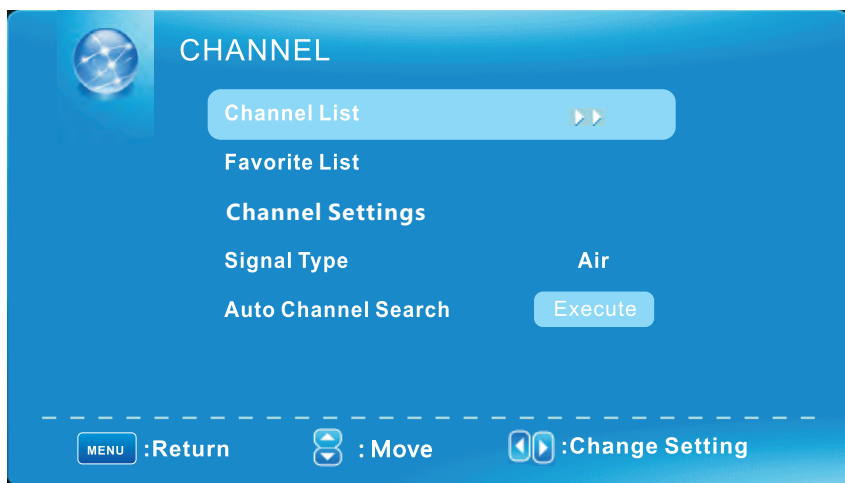

Note: The menu is available only at TV source.

Channel List

You can view all the channels and choose one quickly.



"ABC": Label of the Channel .

Press ▼/▲ to highlight a channel and press ENTER to view it.

OSD Menu Operations

Adjust the OSD Screen

Channel Menu

Favorite List

All of you favorite channels are listed in this menu, and you can choose them quickly.



Channel Setting

Set the favorite channels, skipped channels, label of channels.

Signal Type

Set to Air or Cable according to your antenna source. When set to Air, TV can catch 8VSB broadcasting signal. When set to Cable, TV can catch analog and clear 64QAM/256QAM broadcasting signal.

Auto Channel Search

Highlight and press ENTER to start the auto searching.

OSD Menu Operations

Adjust the OSD Screen

Channel Menu

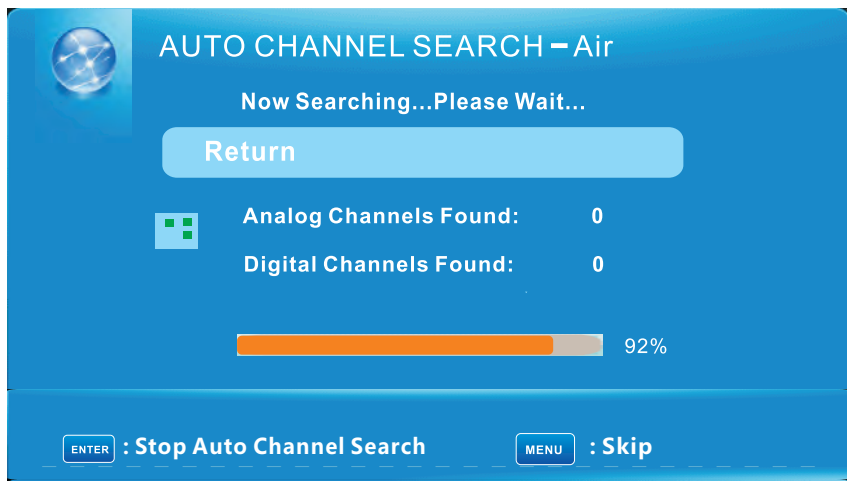

It will search analog channels first, then digital channels.

Before execute auto channel search, please confirm your antenna type is Air or Cable. Wrong setting of Signal Type maybe cause finding no channel. Found numbers do not include encryption programs.

OSD Menu Operations

Adjust the OSD Screen

Channel Settings

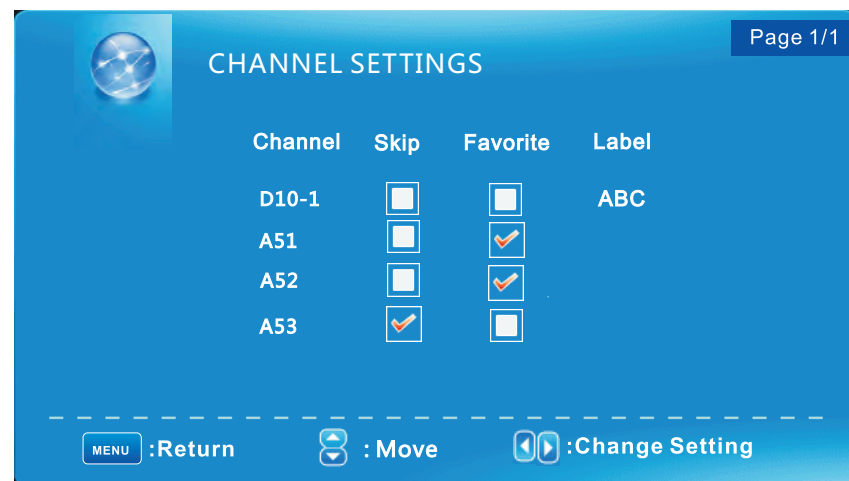

Skip

Set the channel to be skipped when using CH+/Ch- to view channels.

Favorite

Set the channel to your favorite list.

Label

Rename label of the channel.

Change the settings

Skip & Favorite

- 1 Press ▼/▲ to select the channel you want to set.
- 2 Press ◀/▶ to highlight corresponding item, and press ENTER to set or cancel.

Label

- 1 Press ▼/▲ to select the channel and ENTER to enter the edit state.
- 2 Press ▼/▲ to select the character, press ◀/▶ to move the cursor. Total seven letters.

OSD Menu Operations

Adjust the OSD Screen

Parental Control

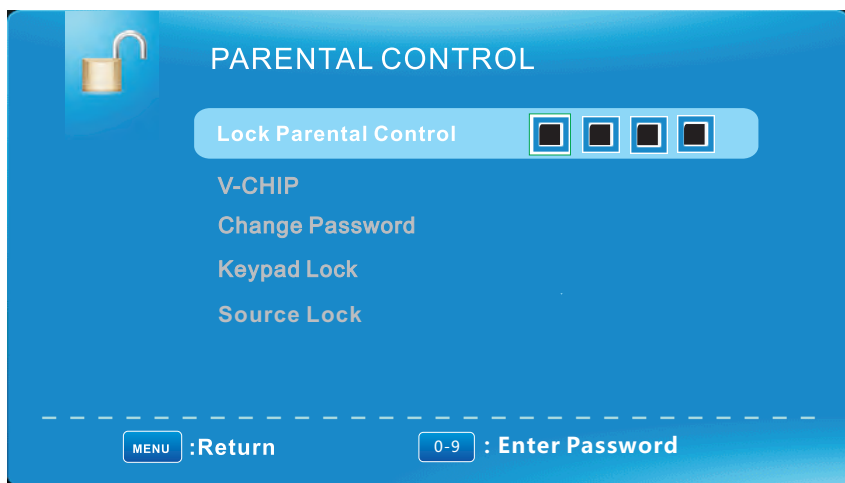

Note: The default user password is "0000", and if forget what you set, try "1470".

Lock Parental Control

The following items are only available if the password input is correct.

V-CHIP Include below settings:

US V-Chip

Rating system used at USA.

Canada V-Chip

Rating system used at Canada.

Block UnRated Show

Control whether lock the program that have not any valid rating flag.

Downloadable Rating

Control the RRT5 setting which are valid only at some digital cable channels.

Clear Downloadable Data

Select to clear the previous downloadable rating data.

Change Password

Enter a 4-digital number you want to set. For detail please see page20.

Keypad Lock

Set to prevent it from being used by young children, or other unexpected usage.

Source Lock

Set to lock the using of specified source.

OSD Menu Operations

Adjust the OSD Screen

US V-CHIP

For the United States, the rating setting basically include the following options:
Movie Rating, TV Rating.

Moive Rating

This system defines the rating control which come from MPAA rules.

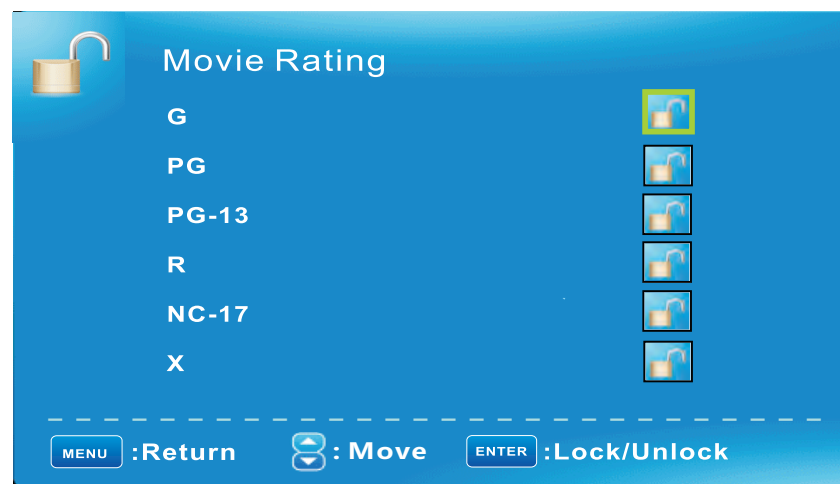

Rating	Define
G	General audience. All ages admitted.
PG	Parental guidance suggested. Some material may not be suitable for children.
PG-13	Parents strongly cautioned. Some material may be inappropriate for children under 13.
R	Restricted. Children under 17 require accompanying parent or adult guardian.
NC-17	No one 17 and under admitted.
X	Adult audience only.

OSD Menu Operations

Adjust the OSD Screen

Main Menu

TV Rating

The TV rating compose of two aspects: age-based and content-based.

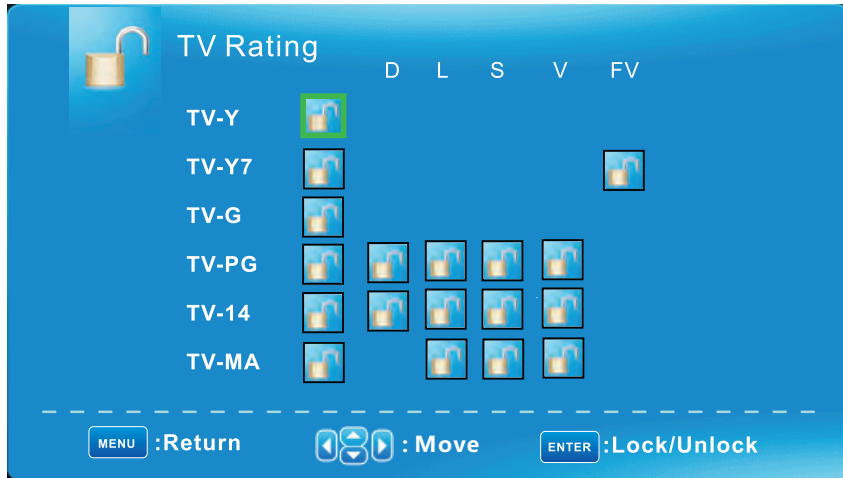

Age	Define	Content	Define
TV-Y	General audience	FV	Fantasy violence
TV-Y7	Parental guidance suggested	D	Suggestive dialogue
TV-G	Parents strongly cautioned	L	Strong language
TV-PG	Retricted	S	Sexual situations
TV-14	No one 17 and under admitted	V	Violence
TV-MA	Adult audience only		

Note: The content ratings will increase depending on the level of the age-based rating. For example, a program with a TV-PG V(violence) rating may contain moderate violence, while a TV-14 V(violence) rating may contain intense violence. So locking a higher level option will automatically cause locking the options that has more sensitive level.

OSD Menu Operations

Adjust the OSD Screen

Canada V-CHIP

For Canada, the rating setting include the following options: English Rating, French Rating.

English Rating

These ratings are for programs which are using English rating system.

Rating	Defined as
C	Children
C8+	Children 8 years and older
G	General programming
PG	Parental guidance
14+	Viewers 14 and older
18+	Adult programming



French Rating

The ratings are for programs which are using French rating system.

Rating	Defined as
G	General
8 ans+	Not recommended for younger children
13 ans+	Not recommended for children under age 13
16 ans+	Not recommended for ages under 16
18 ans+	This program is restricted to adults



OSD Menu Operations

Adjust the OSD Screen

Change Password

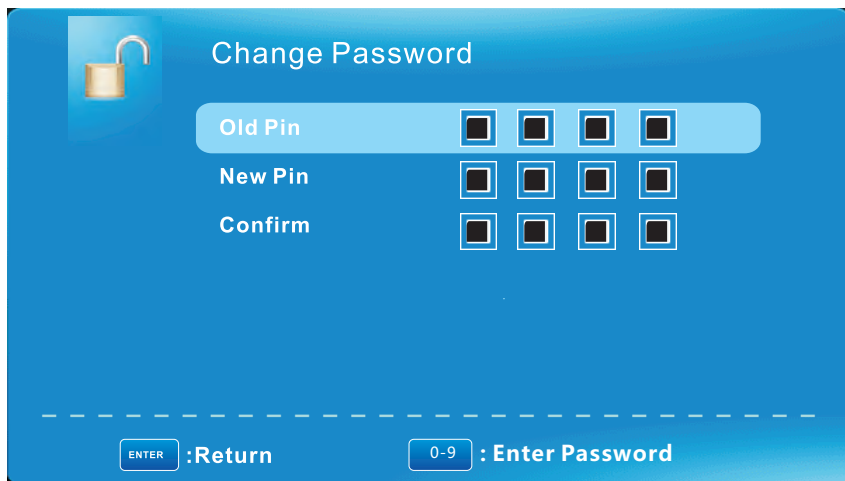

At first you should enter the correct old password then enter new password twice. If you lost your password, try to enter "1470".

Hotel Setting

Press ▼ / ▲ button to select **Hotel Menu**, then press **ENTER** or ► button to enter the sub menu when you input the password correctly.

OSD Menu Operations

Adjust the OSD Screen

Boot Setting

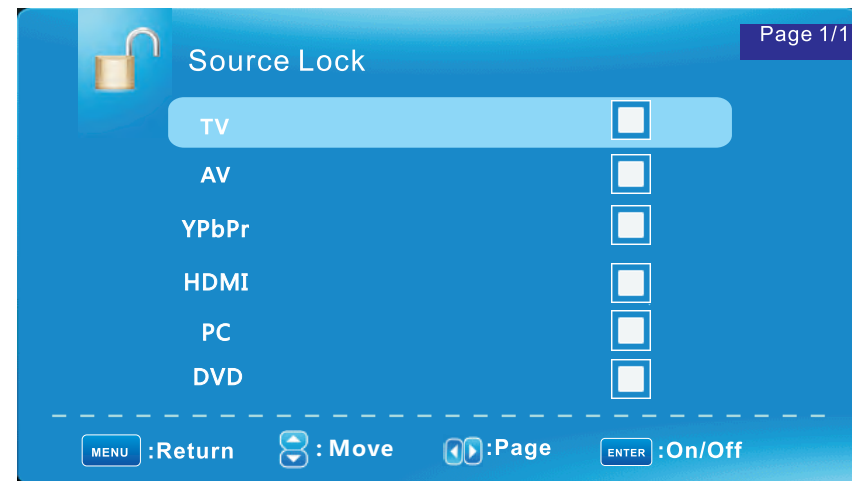

Channel Lock

Press ▼ / ▲ button to select **Channel Lock**, then press **Enter** button to set the Channel Lock.

OSD Menu Operations

Adjust the OSD Screen

Setup Menu



Closed Caption(CC) Include below options:

Caption Display

Display or hide the CC .

Analog Caption Type

Select from below closed-caption modes for analog programs.

CC1,2,3,4 Displays corresponding caption channel of a analog program.

(Usually be set to CC1 for most programs.)

Text1,2,3,4 Displays corresponding text service channel of a analog program.

Digital Caption Type

Applies only to digital channels with closed caption.

Service1,2,3,4,5,6 These are different service data channels.

Digital CC Preset Default/Custom

If set to Custom, Digital CC Style is available.

Digital CC Style

Menu Language Set the menu language. English/French/Spanish.

Clock Set the Time Zone/Auto Clock/Day of time/Daylight Saving.

OSD Menu Operations

Adjust the OSD Screen

Digital CC Style

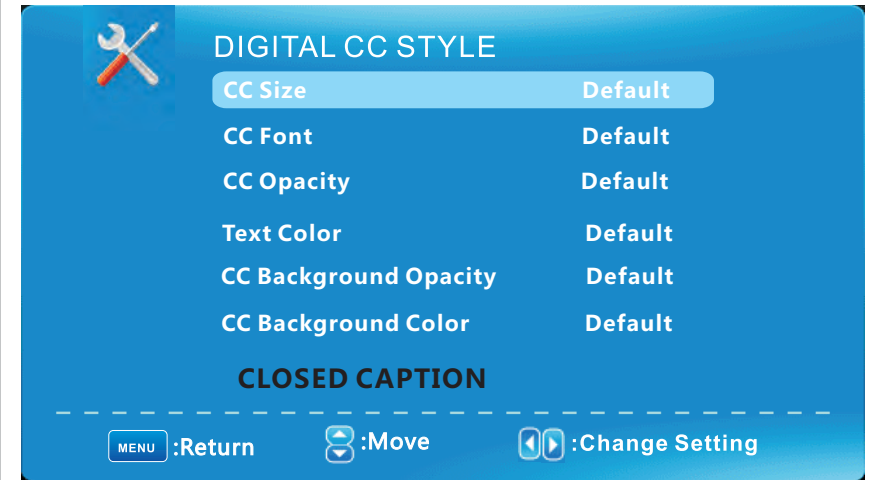

This menu is valid only for digital closed caption of digital channels.

CC Size Small/Standard/Large/Default

CC Font Style0~7,Default

CC Opacity Flashing/Default/Solid/Translucent/Transparent/Default

Text Color Blue/Yellow/Red/Black/White/Green/Magenta/Cyan/Default

CC Background Opacity Flashing/Solid/Translucent/Transparent/Default

CC Background Color Blue/Yellow/Red/Black/White/Green/Magenta/Cyan/Default

OSD Menu Operations

Adjust the OSD Screen

Clock

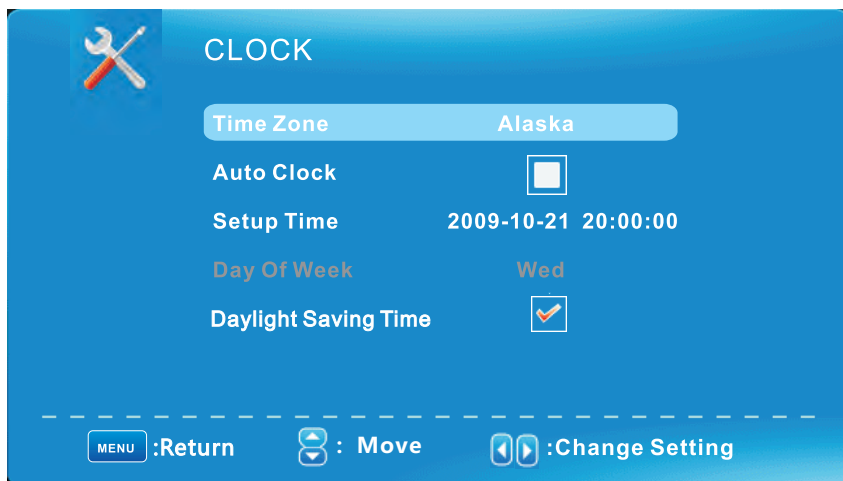

Time Zone Hawaii/Alaska/Pacific/Central/Mountain/Eastern/Samoa/Newfoundland/Altantic Set the time zone.

Auto Clock

If set it to ON , the TV will sync the local clock according to the DTV broadcasting time automatically. Otherwise you can set the time manually.

Setup Time

Set Auto Clock to Off, then you can set the time manually .
Note: In the case of loss of power, the clock setting will be lost.

Day of Week

The TV will calculate current day of week according to the time.

Daylight Saving Time

When Auto Clock set to ON, this item is available to enable daylight saving option or not.

OSD Menu Operations

Adjust the OSD Screen

Ohters Menu



Blue Back

Set the screen background color blue or not when no valid signal input. When analog TV input and has no signal, snow noise will display if this option is cleared.

No Signal Power Off

If it is set, TV will automatically enter standby after 10 minutes without signal input.

No Operation Power Off

If it is set, TV will automatically enter standby after 3 hours without any operation.

All Reset

When you highlight the item, the system will note you that "**Attention! If [All Reset] was executed, TV system is reset**", and if you are sure to reset, press ENTER to reset .

Audio Only

When you highlight the item, the system will note you that "**Attention! Hold on ower key 3 second to restore video**", and if you are sure not need to view (backlight is turned off), press ENTER to confirm. As the attention, if you want to wake up the video, please hold on the power button for 3 seconds.

DVD Setup Menu

INITIAL SETTING(DVD)

General Settings page

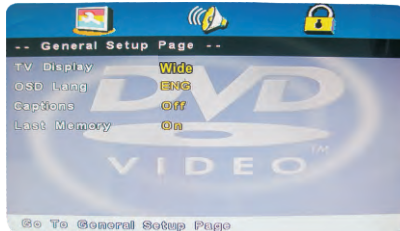

- 1. TV DISPLAY:** Set the ratio of output to the television signal options are: Normal/PS(4:3 Pan Scan), Normal/PS (4:3 Letter Box), Wide the current default settings is wide.
- 2. OSD Lang:** Set the OSD Language options.
- 3. CAPTION:** Only the enclosed captions on some DVD titles, Optional setting: ON/OFF.
- 4. LAST MEMORY:** Save the last to open with the related options are: ON/OFF.

Audio Setup Page



- 1. LT/RT:** Logic Surround stereo audio output. This matrix-based coding process enables stereo audio tracks to carry four channels(left, center, right and surround) of audio data.
- 2. Stereo:** Analog stereo audio output. The player sends the subwoofer and speech signals to your front right and front left speakers.

Preference Page



- 1. TV Type:** This product supports output of various system, including Multi, NTSC, PAL.

PAL: Choose this settings if your DVD player is connected to a PAL TV. The default setting is PAL. **NTSC:** Choose this settings if your DVD player is connected to a NTSC TV.

- MULTI:** Choose this settings if your DVD player is connected to a multi-system TV.
- 2. Audio:** DVD built-in disc dubbing language selection options.
 - 3. Subtitle:** This player provides English etc, languages as the built-in subtitle language, when playing DVD, user may hide the subtitle or choose any of them as the present subtitle language.
 - 4. Disc menu:** DVD Disc language selection options.
 - 5. PARENTAL[DVD only]:** This is to disable the playing of specified DVDs which are unsuitable for children. Some DVDs are encoded with specific rating level. If the rating level of the disc is higher than that preset in the setup operation, playback of the disc will be prohibited. After selecting one of the PARENTAL items the screen will change to the PASSWORD page, and password is 8888.
 - 6. PASSESORD[DVD only]:** Change the PASSWORD.
 - 7. Default:** This option will resume the original settings of this player.

DVD OPERATION

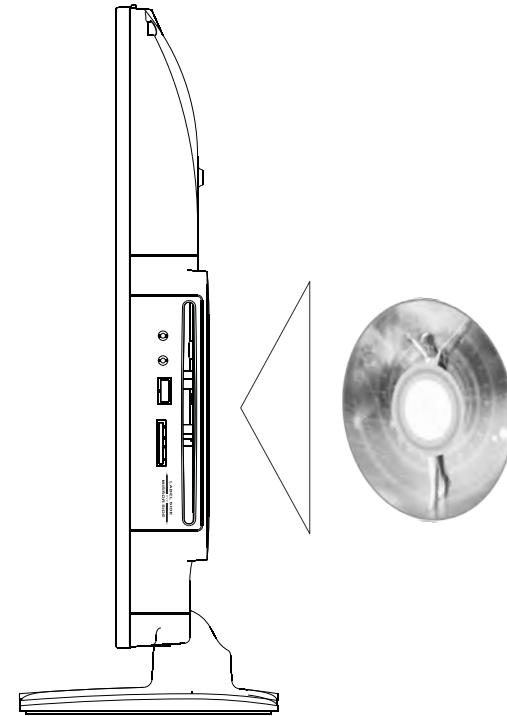

DVD Support List:

Media Type	Format	Remark
Video	*.MPG,*.DAT	MPEG-1/2
	*.VOB	MPEG-2 MP@ML
	*.AVI	Xvid

Troubleshooting

If you have any problem, check the countermeasures for each symptom listed below. The following symptoms may have caused by inappropriate adjustment rather than actual malfunction of the unit. If the trouble persists, contact the service center.

Symptoms	Possible solutions
No power	Please check the power cord is plug in. Unplug the power cord and plug it after 60 seconds and restart the TV.
No picture	Please check antenna connection. Station may experience problems, please tune to another station. Please adjust the settings of contrast and brightness.
Good picture but no sound	Please increase the volume. Please check TV is under mute mode, press MUTE button on the remote control. Please check sound settings.
Good sound but abnormal color or no picture	Please check the antenna connection.
No remote control	Batteries of remote control may have exhausted, if necessary, please change the batteries. Clean the remote control lens. The distance between LED TV and remote control should be within 8m.
Full screen flickering under VGA	V-HEIGHT value may be set too big, restart computer and enter safe mode, then set monitor parameters to correct value according to adjustment description.
Horizontal stripes under VGA	Sample phase may be deflected, adjust phase according to picture position.
Colored dots may be present on the screen	This product is the high resolution LED display device and a few cell defects can occur in the manufacture of the LED. Several colored dots visible on the screen would be acceptable. in line with other LED manufacturers and would not mean that the LED is faulty. We hope you will understand that it could not be changed or refunded.

Picture defects and the reason



Snowy Picture

Snowy picture is usually due to weak signal. Adjust antenna or install an antenna amplifier.



Double Image or Ghosts

Double images are usually caused by reflections from tall buildings. Adjust the direction of the antenna or raise it.



Radio Wave Interference

Wave patterns are moving on the screen, which are usually caused by nearby radio transmitters or short-wave receiving equipment.



High Temperature Electrothermal Interference

Diagonal or herringbone patterns appear on the screen or part of picture is missing. This is probably caused by high temperature electrothermal equipment in a nearby hospital.

RCA

24" LED TV/DVD COMBO

MANUEL D'UTILISATION



Model: RLEDV2490A

Information Sur La Sécurité

Avertissement

Pour éviter tout incendie et/ou de choc électrique, ne pas utiliser cette fiche avec une prise de rallonge, réceptacle ou autre, à moins que les lames puissent être insérées complètement pour éviter l'exposition des lames. Ne pas exposer cet appareil à la pluie ou à l'humidité.



Consignes de Sécurité Importantes

Lisez ces instructions.

Conservez ces instructions.

Respectez tous les avertissements.

Suivez toutes les instructions.

Veillez débrancher le cordon d'alimentation du téléviseur lorsque les conditions suivantes sont réunies:

- Quand il y a un orage (Veillez retirer le cordon d'alimentation et l'antenne).
- Lors du nettoyage du téléviseur.
- Lorsque le téléviseur n'est pas utilisé pendant une longue période.

Ne pas utiliser le dépuratif corrosif pour nettoyer le téléviseur.

Ne pas placer le téléviseur directement au soleil ou à la chaleur à proximité.

Ne pas mettre une source de chaleur, comme une bougie ou un radiateur sur le dessus ou près du téléviseur.

Laissez suffisamment d'espace (au moins 10cm) autour du téléviseur pour la ventilation.

Placez le téléviseur loin de l'endroit où il peut être ruiné par la pluie ou à l'eau (par exemple près d'une fenêtre).

Ne pas placer de récipient contenant du liquide (comme un vase) en dessus du téléviseur.

Ne pas déplacer le téléviseur lorsqu'il est sous tension.

Ne pas toucher, pousser ou gratter la surface du téléviseur avec des matériaux ou des articles durs.

Lorsque les surfaces du TV sont sales, veuillez utiliser un chiffon de coton humide ou doux avec un nettoyant non-corrosif pour le nettoyer soigneusement. Ne pas utiliser d'acétone, de toluène ou d'alcool pour nettoyer le téléviseur.

Soyez attentif et minutieux de l'humidité, ce qui peut endommager les composants électroniques internes.

Lorsque l'humidité condensée se présente, l'écran du téléviseur pourrait apparaître flou ou irrégulier.

Il est recommandé qu'un technicien installe le téléviseur sur un mur, si un tel placement est souhaité.

Une installation murale incorrecte peut être dangereuse et hasardeuse.

Ne pas laisser les enfants grimper sur ou jouer autour du téléviseur pour éviter les chutes, les collisions, les dommages et les blessures.

Ne pas frapper le panneau du téléviseur avec des objets durs pour éviter les dommages.

Ne pas couvrir le téléviseur avec des couvertures ou autres objets quand il est connecté à une source d'alimentation pour éviter la surchauffe et l'incendie.

Les piles ne doivent pas être exposées à une chaleur excessive comme le soleil, le feu ou similaire.

La prise secteur est utilisée comme dispositif de déconnexion du réseau électrique, le dispositif de déconnexion doit rester facilement fonctionnelle.

L'appareil de classe I doit être raccordé à une prise électrique reliée au réseau de mise à la terre.

Mesures de Sécurité Importantes

Sécurité

Veillez immédiatement débrancher la prise d'alimentation CA de l'adaptateur s'il y a un bruit ou une odeur anormale ou la TV LED a le son mais pas d'image, et contactez le support après vente.



Le téléviseur LED doit être exempt de la pluie, de l'humidité et de la poussière pour éviter les chocs électriques et les courts-circuits. Ne pas couvrir les orifices de ventilation avec des vêtements de table, rideaux, journaux, etc.



Le téléviseur LED devrait être soustrait à haute température des sources de chaleur ou des rayons directs du soleil. Une bonne ventilation est nécessaire. Laissez 10 cm. entre le téléviseur LED et d'autres appareils ou intégrés dans les murs du cabinet.

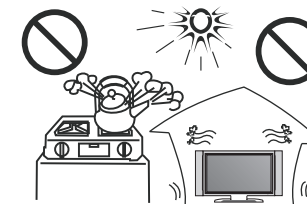

Lorsque vous essayez le boîtier avant, veuillez vous assurer que la prise d'alimentation est retirée et utiliser un chiffon doux, sec et non pelucheux et le manipuler avec soin. Ne pas essuyer l'écran à plusieurs reprises, ni gratter, tapoter ou frapper l'écran avec un objet dur.

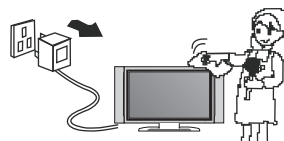

Ne pas essuyer le téléviseur LED avec des solvants quelconques à base d'essence, chimique ou d'alcool car il peut entraîner des dommages du produit de l'écran et du coffret.

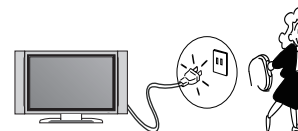

Lorsque le récepteur de télévision n'est pas utilisé pendant une période de temps prolongée, il est conseillé de débrancher le cordon d'alimentation CA de la prise secteur CA.

La prise d'alimentation ou un coupleur d'appareil est utilisé comme dispositif de déconnexion, le dispositif de déconnexion doit rester facilement accessible.

Mesures de Sécurité Importantes

Sécurité

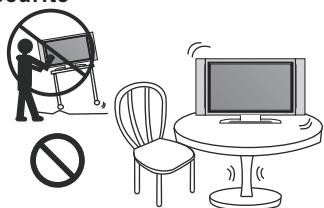

Ne pas placer le téléviseur LED sur une surface instable.

Ne pas placer le cordon d'alimentation ou d'autres câbles à travers une passerelle au cas où il est foulé aux pieds. Ne surchargez pas le cordon d'alimentation ou la prise d'alimentation. Lorsque la prise d'alimentation est utilisée pour débrancher et brancher l'appareil, il devrait facilement être dans la source d'alimentation.

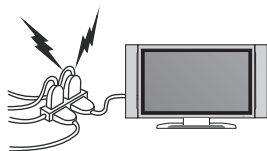

Ne pas démonter le couvercle arrière, car il contient des tensions élevées à l'intérieur et provoquera un choc électrique. Seuls des professionnels qualifiés devraient procéder à des ajustements, l'entretien et les contrôles internes.

Le téléviseur ne doit pas être soumis à des gouttelettes d'eau, de vapeur ou d'éclaboussure. Cet équipement ne doit pas être placé sur des objets remplis de liquide. Ne placez pas de sources de flammes, comme des bougies, sur ou près du téléviseur LED. Veuillez retirer la prise d'alimentation et contacter le service après-vente en charge s'il y a des objets anormaux ou de l'eau dans le téléviseur.

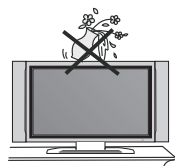

alimentation et le câble d'antenne pendant les orages électriques, le téléviseur LED n'est ainsi pas endommagé par des surtensions électriques. Conservez tous les gens loin du câble d'antenne pendant les orages électriques.



Ce HDTV conforme à la Performance d'Énergie vérifiée par Canada.



Ce HDTV conforme à ENERGY STAR®

INSTALLATION POUR LE MONTAGE MURAL

MONTAGE MURAL

Cet appareil est compatible au VESA et est conçu pour être fixé au mur avec une compatibilité VESA de 3.95" x 3.95" (100mm x 100 mm) de kit de montage conçu pour les téléviseurs à écran plat (non fourni). Montez cet appareil conformément au manuel d'instructions contenu dans le kit de montage.

La longueur de vis ne doit pas dépasser 8mm.

REMARQUE: Démontez le support de base avant de monter l'appareil sur le mur.

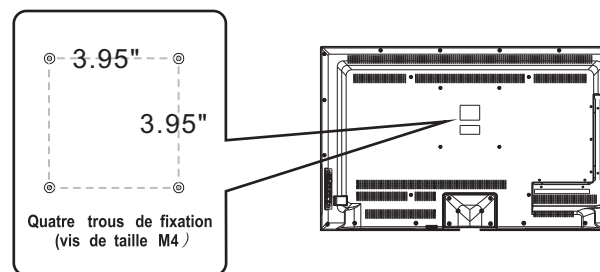

Table des Matières

Introduction	
Spécifications	49
Caractéristiques	49
Accessoires	50
Description Générale	50-53
Vue d'ensemble du panneau avant et latéral	50
Vue d'ensemble du panneau arrière	51
Vue d'ensemble de télécommande	52
Installation des Piles dans la Télécommande	53
Connexion Externe	54
Raccordement VCR	54
Raccordement lecteur DVD/Boîtier Décodeur	55
Raccordement du Système Audio Numérique	56
Raccordement lecteur DVD/ Boîtier Décodeur via HDMI	57
Raccordement PC	58
Signaux soutenus	58
Opérations Menu OSD	59
FONCTIONNEMENT DE BASE	59
Menu Principal	59-61
Menu d'Image	62
Réglage d'Image	63
Réglage PC	64
Réglage d'Image Avancé	65
Menu Son	66
Sound Settings	67
Equalizer Settings	68
Channel Menu	69-71
Channel Settings	72
Parental Control	73
US V-CHIP	74

Table des Matières

Menu Principal	75
Canal V-CHIP	76
Changer Mot de Passe	77
Réglage Boot	78
Menu de Configuration	79
CC Numérique	80
Horloge	81
Autre Menu	82
Menu de Configuration DVD	83
Fonctionnement DVD	84
Dépannage	85
Défauts d'image et la cause	86

Table des Matières

Spécifications

Modèle	RLEDV2490A
Taille de l'écran	24"
Type d'Ecran	LED
Adaptateur électrique	CC 12V $\overline{\text{---}}$ 4A
La résolution maximale	1920X1080
Consommation Electrique(Max)	42W
Sortie acoustique(Max)	2 x 5W
Contrôle d'image	Fin de contrôle numérique
Type d'écran d'affichage	Affichage LED à matrice de couleur active
Système de réception TV	Système NTSC, Système ATSC
Gamme de fréquence	Antenne: 2~69; Câble: 1~135 (Analogique: 1-125, Numérique: 1-135)
Vidéo IN	NTSC3.58
Impédance d'entrée d'antenne	75 Ω (Déséquilibre)
Température ambiante de fonctionnement	0°C-40°C

Remarques:

Les spécifications et les données énumérées ci-dessus sont sujettes à changement sans préavis.

Caractéristiques

- TV adopte l'ran d'ffichage TFT LED
- Compatible HDTV (480p,720p 1080i, 1080p)
- Cupport Amicain TV Standard 8VSB/Libre 64/256QAM. Systeme NTSC, Systeme ATSC
- Connectez-vous l'ordinateur directement rliser TV/combo moniteur.
- Zo de rayonnement X est conforme l'exigence de protection de l'environnement vert
- Taitement de Chroma Avanc
- Sous-titrage /VERROUILLAGE PARENTAL
- SAP/STEREO/MONOATSC.
- Entr HDMI
- Port de Service

Accessoires

Veillez vous assurer que les éléments suivants sont inclus avec votre TV LED. Si manqué d'un article quelconque, contactez votre revendeur.



Télécommande & Piles (AAAx 2)

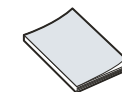

Instructions Propriétaires

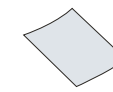

Carte de Garantie



Processus Stand d'Assemblage

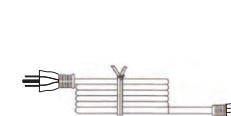

Cordon d'Alimentation



Adaptateur

Description Générale

Vue d'ensemble du panneau avant et latéral

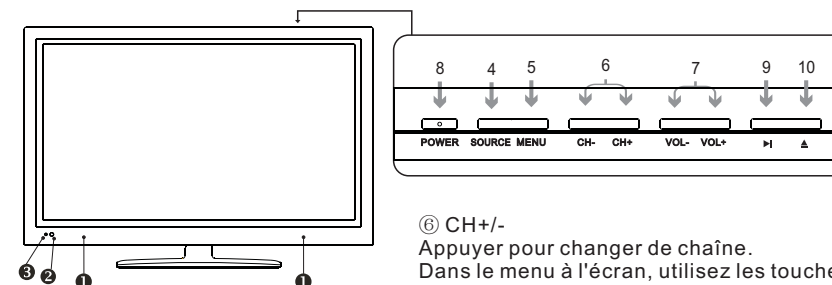

- ① HAUT PARLEUR
- ② CAPTEUR DE TELECOMMANDE
Dirrigez la télécommande vers ce point du TV.
- ③ INDICATEUR ELECTRIQUE
Vert: En mode sous tension.
Rouge: En mode veille.
- ④ SOURCE
Bascule entre toutes les sources d'entrée disponibles (TV, AV, YPbPr, HDMI, PC, DVD)
- ⑤ MENU
Appuyez sur pour voir un menu à l'écran des fonctions de votre TV.

- ⑥ CH+/-
Appuyer pour changer de chaîne. Dans le menu à l'écran, utilisez les touches CH +/- en haut/bas fléchées.
- ⑦ VOL+/-
Appuyez sur pour augmenter ou diminuer le volume du son. Dans le menu à l'écran, utilisez les touches VOL +/- en gauche/droite fléchées.
- ⑧ ENERGIE
Appuyez sur touche ENERGIE pour basculer entre mode normal et veille.
- ⑨ Après avoir place un disque sur le plateau, Appuyer sur la touche \blacktriangleright pour lire le disque, et appuyer deux fois sur la touche \blacktriangleright pour mettre en pause.
- ⑩ Appuyez sur la touche \blacktriangle lorsque l'appareil est sous tension, le disque s'éjectera, appuyez sur la touche \blacktriangle à nouveau, le disque s'entraînera automatiquement.

Description Générale

Vue d'ensemble du panneau arrière

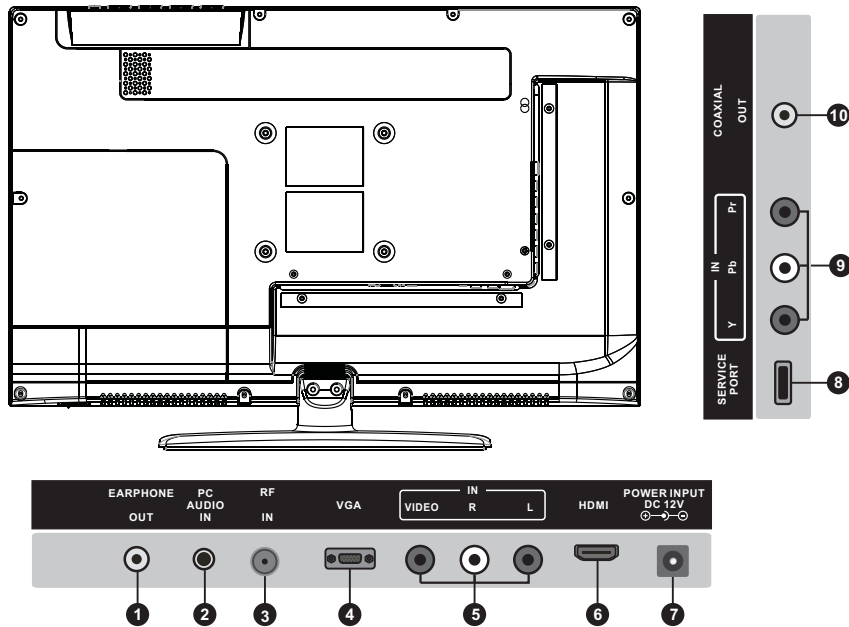

- | | |
|--------------------|---------------------------|
| 1. Sortie ECOUTEUR | 6. Entrée HDMI |
| 2. Entrée AUDIO PC | 7. Entrée ENERGIE(CC 12V) |
| 3. Entrée RF | 8. Port de Service |
| 4. Entrée VGA | 9. Entrée YPbPr |
| 5. Entrée VIDEO | 10. Sortie COAXIALE |

Description Générale

Overview of remote control

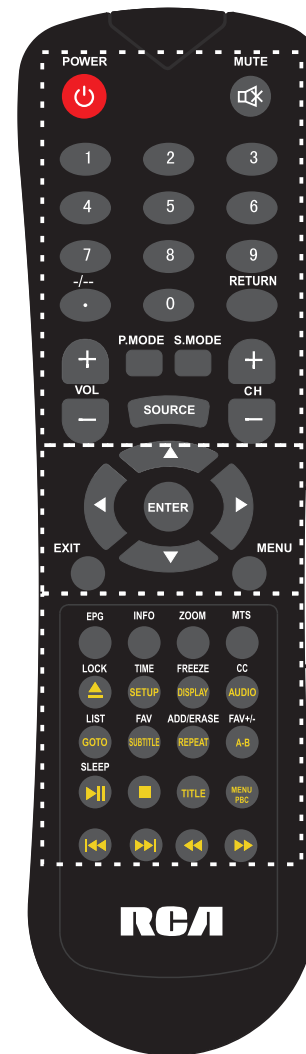

POWER: Tournez le TV sous ou hors tension.
MUTE: Appuyez sur pour couper le son, appuyez à nouveau pour retrouver le son.
0-9: Appuyez sur 0-9 pour sélectionner une chaîne de télévision directement, la chaîne se change après 2 secondes.
-/-: Appuyez sur cette touche pour entrer un numéro de programme pour la chaîne de programmes multiples comme 2-1 etc.
RETURN: Retour au dernier programme visionné.
P.MODE: Sélectionnez le mode d'image.
S.MODE: Sélectionnez le mode sonore.
SOURCE: Appuyez sur pour sélectionner la source du signal pour TV.
VOL+/-: Appuyez sur ces deux touches pour augmenter/ diminuer le volume sonore.
CH+/-: Appuyez sur ces deux touches pour changer de chaîne ultérieurement.

▲▼▶▶/ent: Vous permet de naviguer dans les menus à l'écran et de régler les paramètres du système à votre convenance.
EXIT: Quittez du menu ou sous-menu.
MENU: Configuration du Système TV.

EPG: Appuyez pour afficher les informations d'EPG(Guide du Programme Electronique) sur l'écran.
INFO: Affichez les informations des chaînes.
ZOOM: Appuyez pour changer l'échelle de l'écran.
MTS: Appuyez pour sélectionner les chaînes audio.
LOCK: Appuyez pour afficher le menu parental.
▲: Ouvrir/fermer en mode DVD.
TIME: Appuyez pour afficher le menu Heure.
SETUP: Configuration du Système DVD.
FREEZE: Appuyez pour geler l'écran.
DISPLAY: Appuyez pour afficher les informations du programme.
CC: Appuyez pour afficher le sous-titrage.
AUDIO: Appuyez pour afficher la langue de l'audio en mode DTV ou DVD.
LIST: Appuyez pour afficher la liste des programmes TV.
GOTO: Appuyez sur cette touche pour aller à la position désirée. Le lecteur offre 3 modes de recherche.
FAV: Appuyez pour afficher les programmes préférés.
SUBTITLE: Appuyez pour sélectionner la langue des sous-titres.
ADD: Ajoutez ce programme à la liste des chaînes favorites.
ERASE: Supprimez ce programme à partir de la liste de chaînes favorites.
REPEAT: Appuyez pour changer le mode de lecture.
FAV+/-: Appuyez sur cette touche +/- la liste du programme préféré.
A-B: Répétition de la lecture du segment entre A et B.
SLEEP: Mettez en place la durée pendant laquelle le TV s'éteint.
TIME: Appuyez pour afficher le menu du temps.
TITLE: Appuyez sur cette touche peut revenir au titre du disque.
MENU PBC: Appuyez sur cette touche permet de revenir au menu du disque, puis lire le disque à partir de la première piste.
▶||: Lecture / Pause.
■: Arrêt de la lecture.
◀▶▶▶: Lecture vite en arrière / avant.
◀◀▶▶▶: Lecture du fichier multimédia précédent / suivant.

Description Générale

Installation des Piles dans la Télécommande

Installation des Piles

1 Ouvrez le couvercle du compartiment à piles à l'arrière.

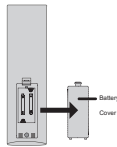

2 Insérez deux piles 1,5 V de type AAA en respectant la polarité. Ne pas mélanger des piles anciennes ou usagées avec des neuves.

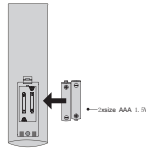

3 Fermez le couvercle.

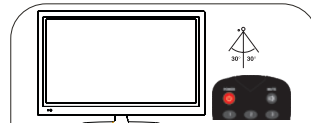
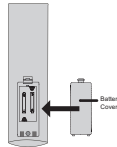

- † Pointez la télécommande vers le capteur de télécommande de la TV sans fil et l'utilisez dans les 7 mètres.
- † Mettez les piles usagées dans le bac de recyclage, car il peut nuire à l'environnement.

Note:

Un chargement de piles durera 1 an dans des conditions normales d'utilisation. Si vous n'avez pas l'intention d'utiliser la télécommande pendant une longue période de temps, retirez-les pour éviter tout dommage dû à une fuite. Ne pas utiliser de piles neuves et usagées ensemble. Les piles ne doivent pas être exposées à une chaleur excessive telle que le feu de l'ensoleillement similaire.

Connexion Externe

Connexion d'Antenne

L'impédance d'entrée d'antenne de cet appareil est de 75ohm. Le câble coaxial 75 ohms VHF / UHF peut être connecté à la prise d'antenne directement, si le câble d'antenne est un câble de 300ohm parallèle chargeur à plat, vous devez utiliser le convertisseur 300ohm/75ohm pour connecter le câble d'antenne à la prise d'antenne. Pour plus d'informations, veuillez vous référer à l'illustration ci-dessous.

Antennes avec Conduits jumeaux plats de 300 ohm

Utilisez a convertisseur 75ohm - 300ohm

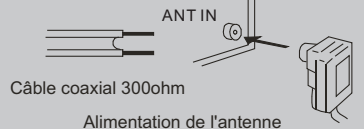

Câble coaxial 300ohm

Alimentation de l'antenne

Antennes avec Conduit Circulaire de 75 ohm

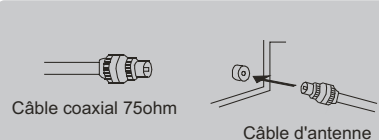

Câble coaxial 75ohm

Câble d'antenne

Connexion Externe

Raccordement VCR

Ces instructions supposent que vous aviez déjà connecté votre téléviseur à une antenne ou un système de télévision par câble. Ignorez l'étape 1 si vous n'avez pas encore connecté à une antenne ou un système de câble.

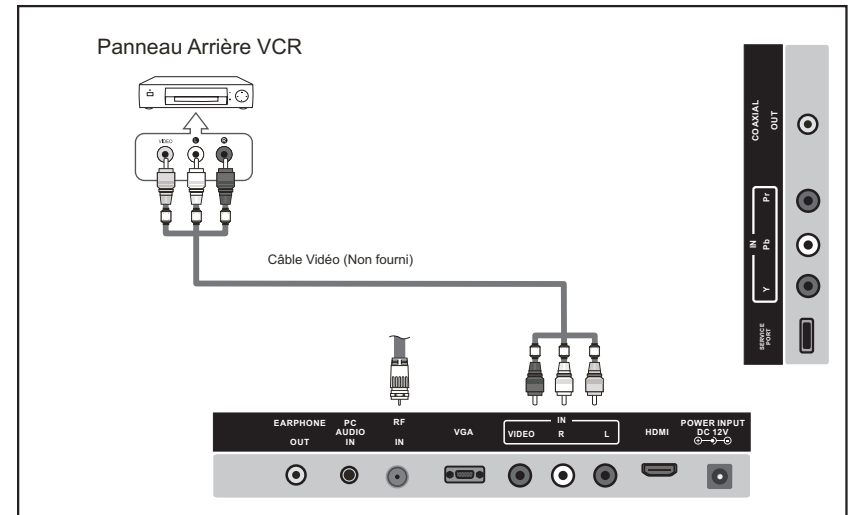

Suivez les instructions de Lecture de la Cassette Magnéscope ou un Caméscope pour voir votre Magnéscope(VCR).

Chaque magnéscope possède une configuration de panneau arrière différente. Lors de la connexion d'un VCR, harmonisez la couleur de la borne de connexion au câble.

Nous recommandons l'utilisation de câbles avec un Noyau de Ferrite.

1. Débranchez le câble ou l'antenne de l'arrière du téléviseur.
2. Branchez le câble ou l'antenne à la borne ANT IN en arrière du VCR.
3. Branchez un câble RF entre la borne ANT OUT du VCR et celle sur le TV.
4. Branchez un câble vidéo entre la prise VIDEO OUT du VCR et celle VIDEO IN sur le TV.
5. Branchez les câbles audio entre les prises AUDIO OUT du VCR et celles d'AUDIO L et AUDIO R sur le TV.

Si vous avez un mono (non stéréo) VCR, utilisez un connecteur en Y (non fourni) pour brancher les prises à droite et à gauche d'entrée audio du téléviseur. Si votre VCR est de type stéréo, vous devez brancher deux câbles.

Connection Externe

Raccordement Lecteur DVD/Boîtier Décodeur

Les prises du panneau arrière de votre TV, il est facile de connecter un lecteur DVD à votre TV.

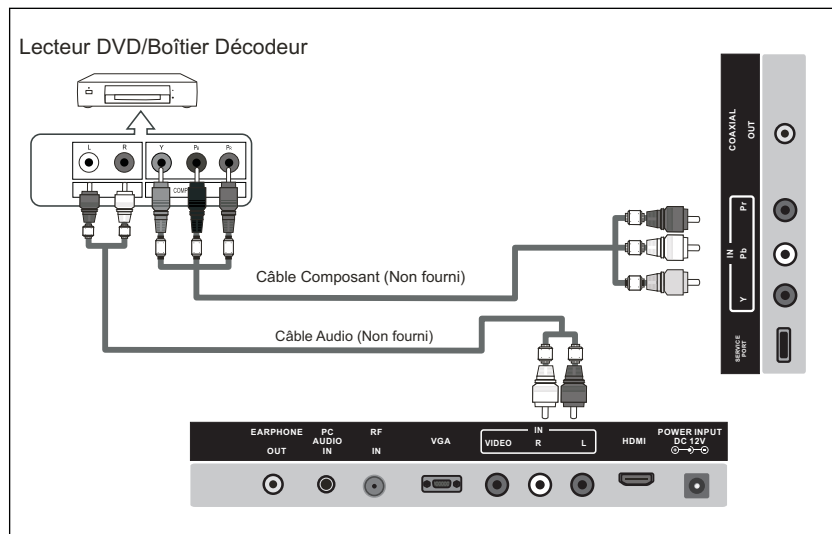

La composante vidéo sépare la vidéo entre Y (luminance (luminosité)), Pb (Bleu) et Pr (Rouge) pour une qualité vidéo améliorée.

Veuillez à faire correspondre la connexion de vidéo composante et audio.

Par exemple, si vous connectez le câble vidéo à COMPONENT IN, branchez le câble audio à COMPONENT IN aussi.

Chaque lecteur DVD/STB possède une configuration de panneau arrière différente. Lors de la connexion d'un lecteur DVD/STB, correspondez à la couleur de la borne de connexion au câble.

Nous recommandons l'utilisation de câbles avec un Noyau de Ferrite

1. Branchez un câble composant entre les prises COMPONENT IN [Y, PB, PR] du téléviseur et les prises COMPONENT [Y, PB, PR] du lecteur DVD.

2. Branchez les câbles audio entre les prises COMPONENT IN [R-AUDIO-L] situées à l'ATV et les prises AUDIO OUT du lecteur DVD.

Connection Externe

Raccordement du Système Audio Numérique

Les prises du panneau arrière de votre TV permettent de connecter facilement un Système Audio Numérique à votre TV.

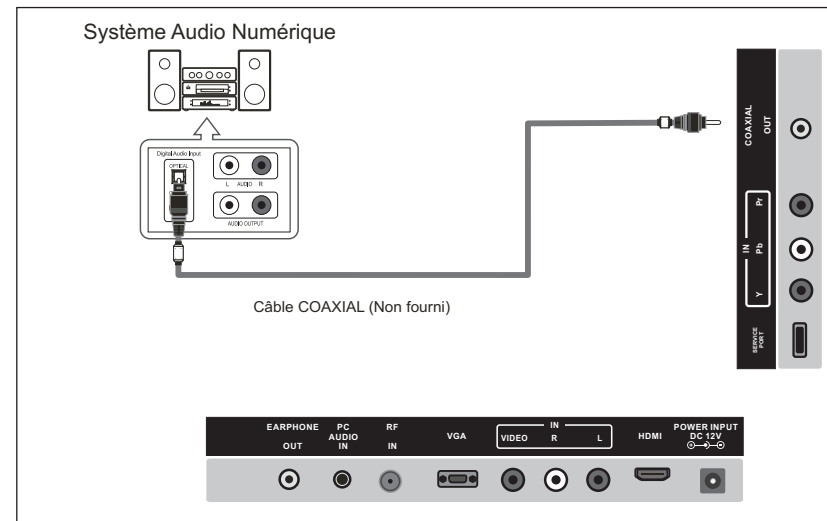

Audio 5.1 CH est possible lorsque le téléviseur est connecté à un appareil externe supportant 5.1 CH.

Nous recommandons l'utilisation de câbles avec un Noyau de Ferrite

1. Branchez un câble COAXIAL entre les prises SPDIF du téléviseur et les prises Audio Numériques sur le Système Audio Numérique. Lorsqu'un Système Audio Numérique est connecté à la borne d'entrée SPDIF: Diminuer le gain (volume) du téléviseur et réglez le niveau de volume avec la commande de volume du système.

Connection Externe

Raccordement lecteur DVD / Boîtier Décodeur via HDMI

Cette connexion ne peut être faite que s'il y a un connecteur de sortie HDMI sur l'appareil externe.

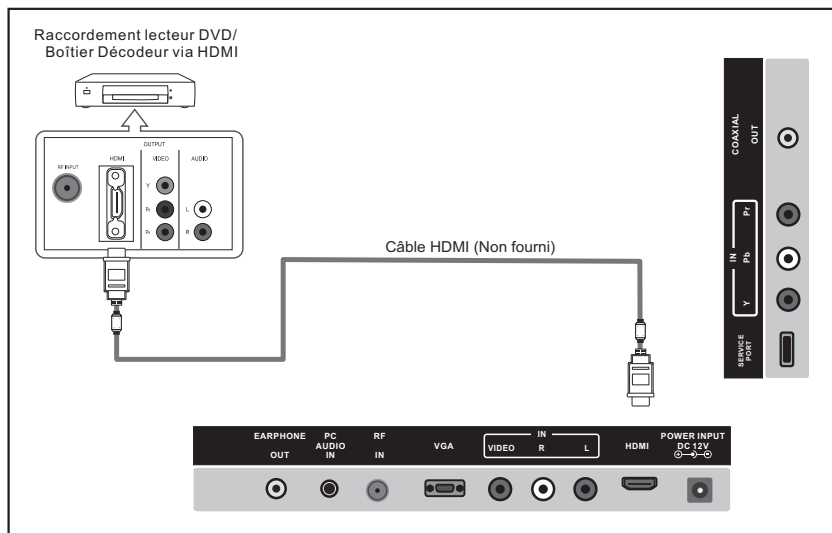

Qu'est-ce que c'est HDMI?

HDMI, ou Interface Multimédia de haute-Définition est une interface de nouvelle génération qui permet la transmission de signaux numériques audio et vidéo à l'aide d'un seul câble sans compression.

Interface Multimédia est un nom plus précis en particulier car il permet de multiples canaux d'audio numérique (5.1 canaux).

La différence entre HDMI et DVI est que le périphérique HDMI est plus petit en taille, a la fonction de codage HDCP (Protection contre la Copie Numérique sur Larges Bandes) installé, et supporte l'audio numérique de multi-canal.

Chaque lecteur DVD/STB possède une configuration de panneau arrière différente Nous recommandons l'utilisation de câbles avec un Noyau de Ferrite

1. Connectez un câble HDMI entre le connecteur HDMI du téléviseur et le connecteur HDMI du lecteur DVD / Boîtier Décodeur.

Connection Externe

Raccordement PC

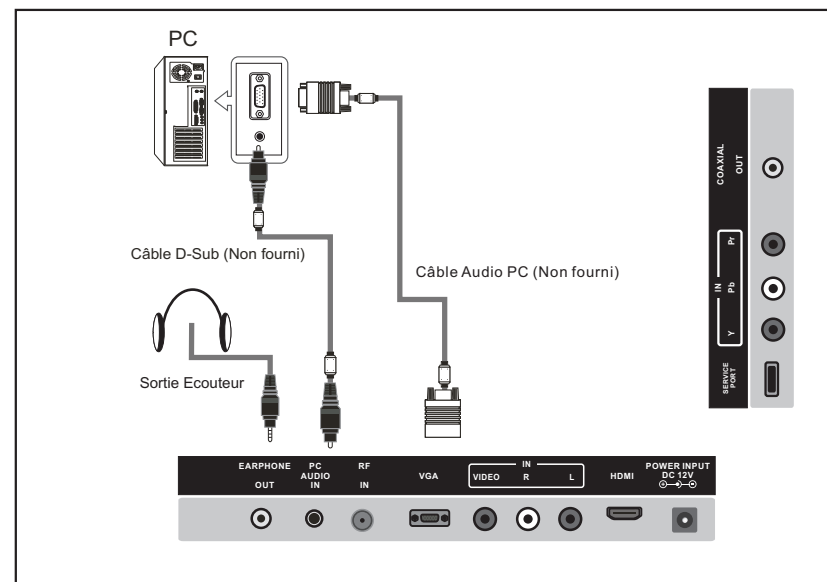

Chaque PC a une configuration de panneau arrière différente.

Les prises HDMI ne prennent pas en charge la connexion PC.

Nous recommandons l'utilisation de câbles avec un Noyau de Ferrite.

1. Branchez un câble D-Sub entre RGB/PC IN du téléviseur et le connecteur de sortie PC sur votre ordinateur.
2. Branchez le connecteur de sortie TELEPHONE dans les prises de sortie TELEPHONE sur le TV, le haut-parleur du TV sera muet.
3. Connectez les prises d'entrée audio PC sur le téléviseur

Signaux soutenus

VGA/PC	Composant	HDMI
640x480/60Hz	480i/60Hz	480i/60Hz
800x600/60Hz	480p/60Hz	480p/60Hz
1024x768/60Hz	720p/60Hz	720p/60Hz
1360x768/60Hz	1080i/60Hz	1080i/60Hz
1920x1080/60Hz	1080p/60Hz	1080p/60Hz

Opérations des Menu OSD

Ajustez l'écran OSD

Source Select

Appuyez sur la touche SOURCE pour afficher la liste des sources d'entrée.
Appuyez sur le bouton ▼/▲ pour sélectionner la source d'entrée que vous souhaitez regarder.
Appuyez sur ENTRER pour entrer dans la source d'entrée.

TV

AV

YPbPr

HDMI

PC

DVD

FONCTIONNEMENT DE BASE

Ajustez l'écran OSD



Appuyez sur MENU pour afficher le menu principal ou revenir au menu précédent ou quitter le menu principal.
Appuyez sur ◀/▶ pour souligner l'icône du menu désiré, puis appuyez sur ENTRER pour sélectionner.
Si aucune touche n'est actionnée, le menu se ferme automatiquement après environ 10 secondes.

Opérations des Menu OSD

Ajustez l'écran OSD

Menu Principal

Function	Description
	Menu d'Image Ajustez vos réglages d'image. Les opérations sont légèrement différentes entre autre sources.
	Menu Son Ajustez les réglages du son.
	Menu Chaîne Personnalisez vos paramètres de chaînes.
	Menu Contrôle Parental Réglez la commande de classification du programme et la source d'entrée, la fonction verrouillage du clavier

Opérations des Menu OSD

Ajustez l'écran OSD

Menu Principal

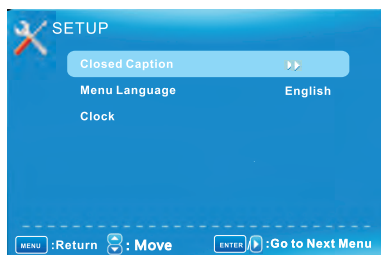

Menu de Configuration

Sélectionnez les options de sous-titrage, de la langue et du temps.



Autre Menu

Réglez le fond d'écran OSD bleu, si l'auto-énergie est hors tension ni aucun signal ou aucune opération, désactivez tous les paramètres d'utilisateur, etc.

Menu d'Image

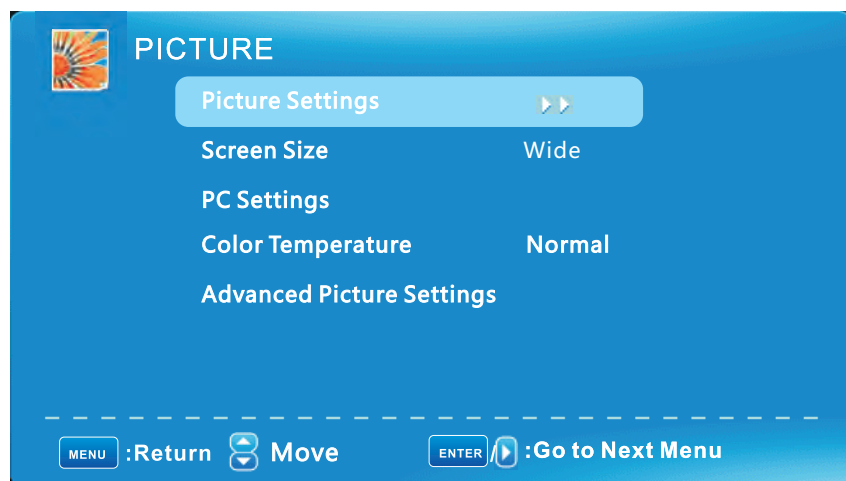

Opérations des Menu OSD

Ajustez l'écran OSD

Menu d'Image

Appuyez sur ▼/▲ pour souligner l'une des options suivantes, puis appuyez sur ENTRER ou ► pour entrer sous-menu suivant pour l'ajuster. Appuyez sur QUIT pour effacer le menu à l'écran ou sur MENU pour revenir au menu précédent.

Réglage d'Image

Réglez la qualité d'image, y compris la luminosité, le contraste, la couleur, la teinte, la netteté.

Taille d'Ecran

Appuyez sur ◀/▶ pour sélectionner le format d'affichage jusqu'à ce que l'image tienne sur l'écran.

Les options sont différentes selon la source d'entrée différente.

PC Large/Point par Point. Point par Point signifie NON toute mise à l'échelle à la taille de pixels d'entrée originale.

AV/YPbPr/HDMI/TV Normal/Large/Cinéma/Zoom. En général, chaque rapport d'aspect est conçu pour un format d'entrée.

Par exemple Normal convient de regarder un programme TV commun. Large fera l'échelle horizontale sur l'écran large.

Cinéma est pour le film 2.39:1 (peut-être marqué comme 2.40:1 sur le disque).

Zoom est adapté pour regarder la TV analogique qui est large (16:9) contenu sur le panneau de 16:9.

Réglage PC

L'article est disponible seulement pour PC DB15 ou PC DVI .

Température de Couleur

Appuyez sur ◀/▶ pour sélectionner la température de couleur que vous vous sentez à l'aise.

Frais Donnez aux couleurs blanches une teinte bleue.
Normal Donnez aux couleurs blanches une teinte neutre.
Chaud Donnez aux couleurs blanches une teinte rouge.

Réglage d'Image Avancé

L'article est une caractéristique particulière d'image.

Opérations des Menu OSD

Ajustez l'écran OSD

Réglage d'Image

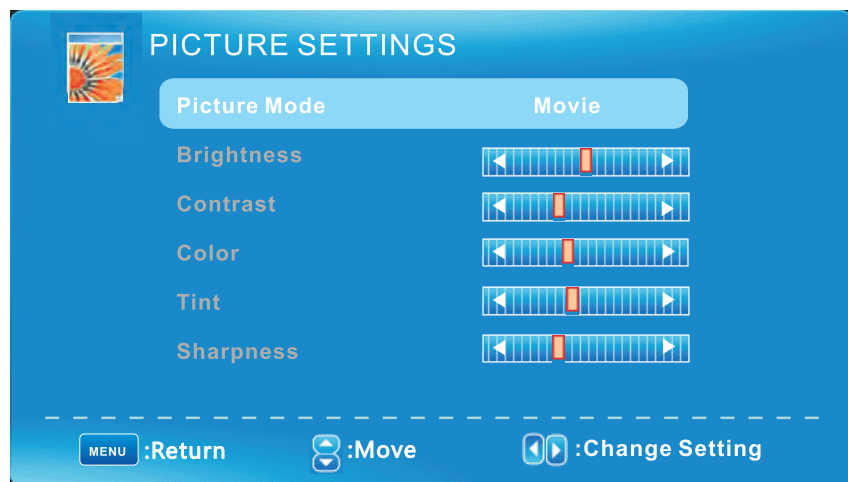

Lorsque le mode d'image est réglé à l'utilisateur, les paramètres suivants peuvent être ajustés manuellement. Appuyez sur la touche de raccourci MODE P. sur la télécommande pour sélectionner le mode d'image directement.

Mode d'Image

Surlignez l'item et Appuyez sur ◀/▶ pour sélectionner. Film/Dynamique/Standard/Utilisateur

Dynamique Produit une image haute définition dans une pièce claire éclairé.

Standard Produit une image haute définition dans une pièce normalement éclairée.

Doux Produit une image très bien définie dans la salle éclairée douce.

Utilisateur Sélectionnez cette option pour personnaliser le réglage de l'image.

Sélectionnez l'élément et appuyez sur ▶, et une barre de progression s'affiche, puis appuyez sur ◀/▶ pour ajuster la valeur. La teinte n'est disponible que lorsque TV ou NTSC -système AV ou Système vidéo sont analogiques. Appuyez sur MENU pour retourner au menu Réglages d'Image.

Luminosité

Réglez l'obscurité de parties noires de l'image.

Contraste

Ajustez le niveau de blanc de l'image

Couleur

Réglez l'intensité des couleurs de l'image.

Teinte

Réglez la teinte (rouge, vert, bleu) de l'image.

Finesse

Bords des objets sont améliorés pour les détails d'image.

Opérations des Menu OSD

Ajustez l'écran OSD

Réglage PC

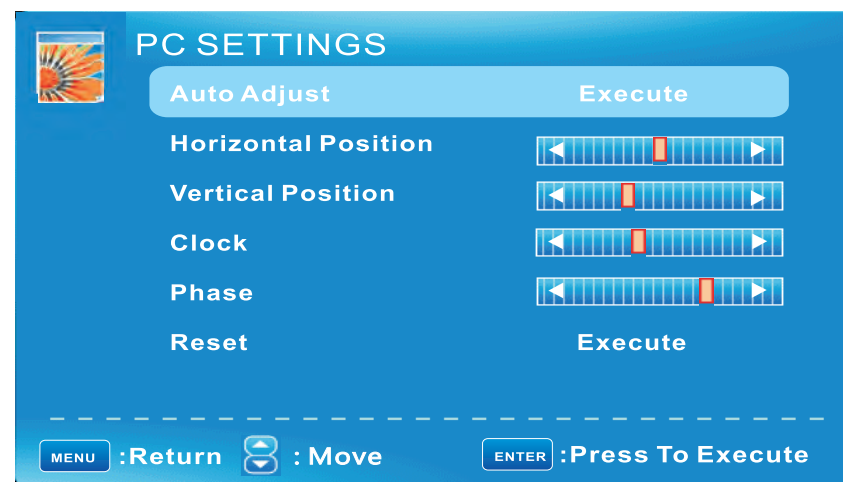

Menu Réglage PC est disponible uniquement dans PC DB15 ou en mode DVI. Lorsque le signal DVI entre, seule la position horizontale et la position verticale peuvent être réglées.

Appuyez sur ▼/▲ pour sélectionner l'une des options suivantes, puis appuyez sur ENTRER pour le sélectionner.

Auto-Réglage

Ajustez automatiquement les réglages de l'horloge, la phase, Position H et Position V. Afin d'obtenir un bon résultat, vous devez ouvrir une image "remplissant l'écran" avant d'exécuter le réglage automatique.

Position Horizontale

Déplacez légèrement l'écran vers la gauche ou la droite.

Position Verticale

Déplacez légèrement l'écran vers le haut ou le bas.

Horloge

Réglez le signal d'image DB15 et la fréquence d'horloge d'échantillonnage

Phase

Réglez la phase d'échantillonnage du signal d'image DB15. Il affecterait peut-être la définition. Mauvaise valeur pourrait entraîner l'interférence.

Réinitialiser

Réinitialisez les paramètres du menu actuel à la valeur par défaut.

Opérations des Menu OSD

Ajustez l'écran OSD

Advanced Picture Settings

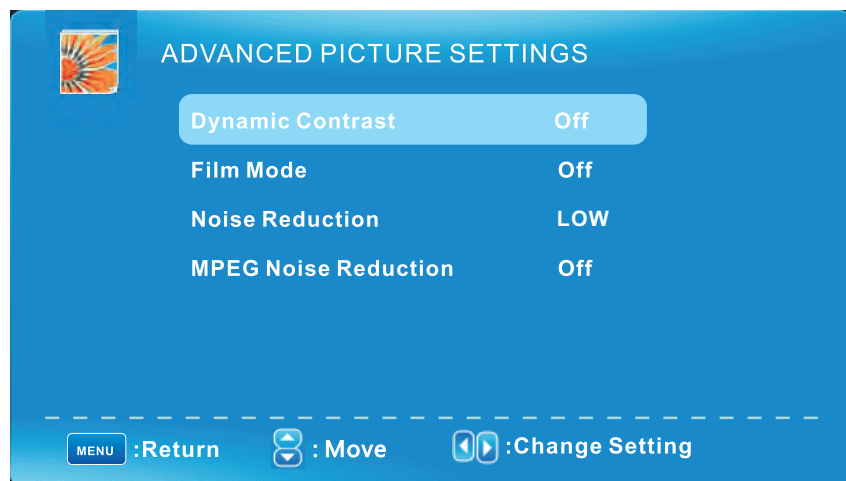

Appuyez sur ◀/▶ pour sélectionner l'élément et appuyez sur ENTRER ou ▶ pour afficher le sous-menu comme suit.

Contraste dynamique Arrêt/Bas/Moyen/Haut

Le système ajustera la courbe de luminance en analysant le contenu d'image dynamiquement.

Mode Film Off/On

Pour le signal du format 2:2 ou 3:2 du cinéma, activez le processus de pixel spécial pour réduire le coup de zone en mouvement.

Réduction de Bruit Arrêt/Bas/Moyen/Haut

Vous pouvez effacer le signal TV analogique en réduisant le bruit de point. Cette fonction n'est pas disponible à la source PC ou Média.

Réduction de Bruit MPEG Arrêt/Bas/Moyen/Haut

Similaire avec la réduction de bruit, vous pouvez définir pour réduire le bruit de bloc.

Opérations des Menu OSD

Ajustez l'écran OSD

Menu Son

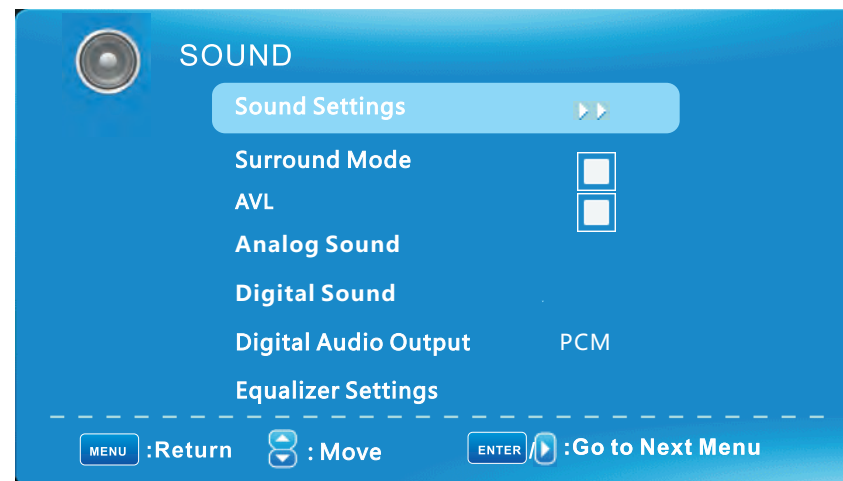

Réglaçage du Son

Réglez en mode son, et Bas /Trembié/Balance.

Mode Entoure

Réglez à se réjouir du son entouré virtuel. Appuyez sur ENTRER pour activer ou désactiver.

AVL

Niveau Automatique du Volume. Appuyez sur ENTRER pour activer ou désactiver. Lorsque AVL est activée, elle limite le bruit étant entendu lorsque des changements de volume soudains se produisent pendant les pauses commerciales ou des changements de canaux.

Généralement être activée pendant la nuit.

Son analogique Disponible sur les chaînes de télévision analogiques.

SAP/Stéréo/Mono

Réglez la piste sonore préférée des canaux analogiques. Stéréo et SAP existent sur certains canaux.

En général SAP est un son de deuxième langue ou aide les gens avec déficience auditive.

Son Numérique

Disponible sur les chaînes de télévision numériques. Anglais/Français/Espagnol Réglez la bande sonore préférée de chaînes numériques. Français et en espagnol existent sur certains canaux.

Sortie Audio Numérique PCM/Brut/Off

Définissez le type de sortie audio du câble coaxial ou d'un terminal optique. Brut signifie la sortie du format original du flux audio. PCM peut être assorti avec la plupart des amplificateurs AV.

Réglages de l'égaliseur

Réglez la courbe de l'égaliseur de 7 bandes.

Opérations des Menu OSD

Ajustez l'écran OSD

Réglage du Son

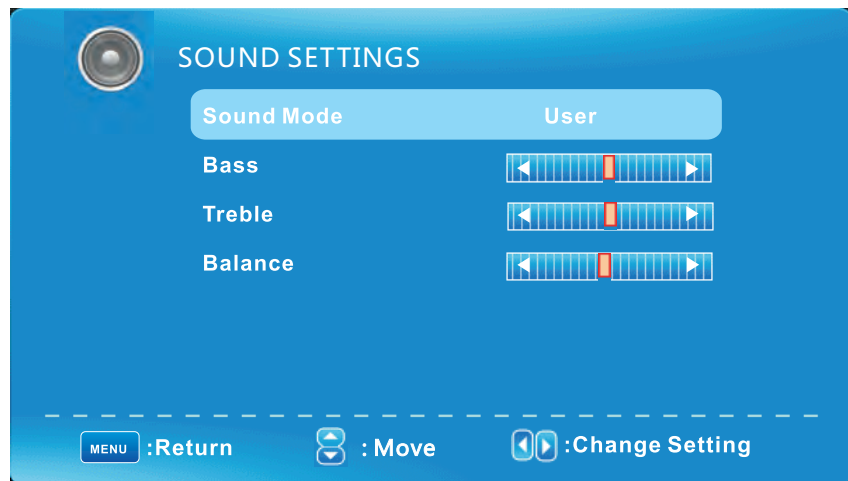

Mode du Son Standard/Dynamique/Doux/Utilisateur

Uniquement en mode utilisateur, les articles suivants peuvent être ajustés.

Bas

Ajustez la réponse de bande de basse fréquence.

Trembié

Ajustez la réponse de bande de haute fréquence.

Balance

Réglez le niveau du son provenant du haut-parleur gauche ou droite.

Ajustez Bas/Trembié/Balance

1 Réglez Mode du Son en Utilisateur.

2 Mettez en surbrillance l'élément et appuyez sur ◀/▶ pour afficher le sous-menu, puis appuyez sur ◀/▶ pour ajuster la valeur.

Opérations des Menu OSD

Ajustez l'écran OSD

Réglages de l'égaliseur

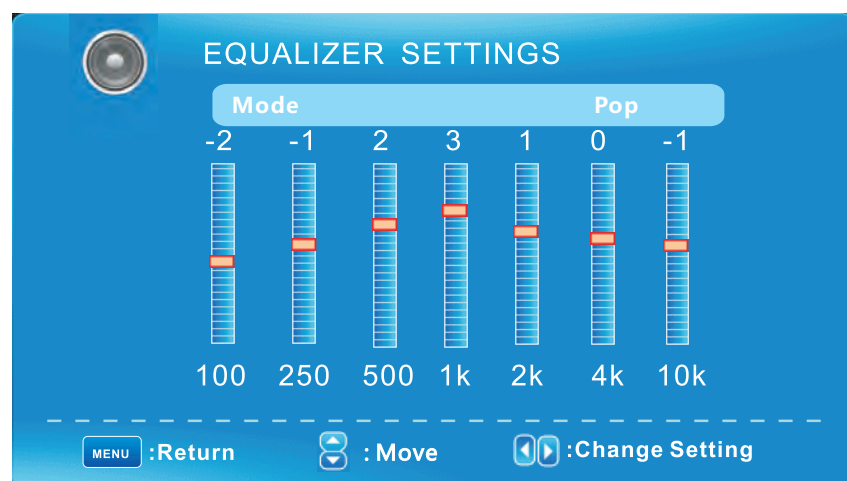

Mode Arrêt / Rock / Pop / Jazz / Utilisateur (uniquement en mode utilisateur, ce qui suit peut être réglé manuellement.)

Réglage des Paramètres de l'Égaliseur

En fonction de vos favoris sur lesquels les bandes de fréquence doivent être ajustées, faites petit ajustement avec certaine bande de fréquence à la fois. Proposer ne PAS apporter des modifications trop importantes.

- 1 Réglez Mode pour l'Utilisateur.
- 2 Appuyez sur ▼ pour sélectionner le premier (100Hz) élément, puis appuyez sur ◀ / ▶ pour sélectionner la bande à être tournée.
- 3 Appuyez sur ▼/▲ pour ajuster la valeur.

Opérations des Menu OSD

Ajustez l'écran OSD

Menu Chaîne

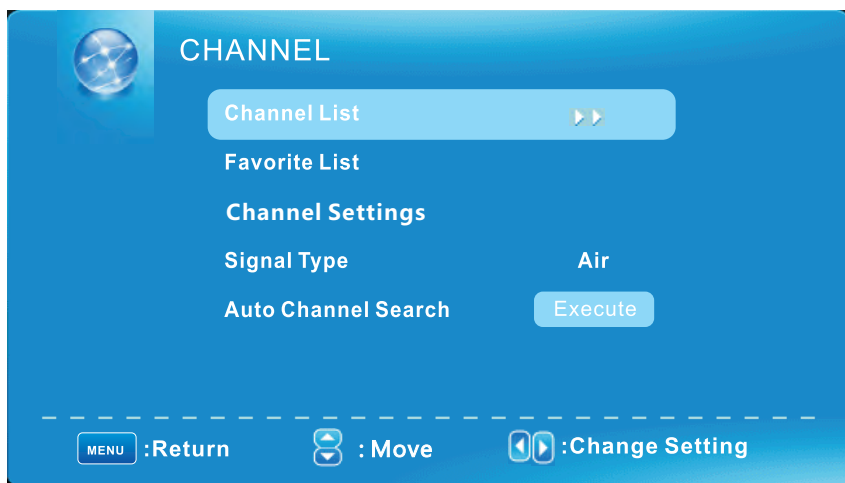

Note: Le menu est disponible uniquement à la source TV.

Liste des Chaînes

Vous pouvez voir toutes les chaînes et en choisir une rapidement.



"ABC": Etiquette de la Chaîne.

Appuyez sur ▼/▲ pour sélectionner une chaîne et appuyez sur ENTRER pour la voir.

Opérations des Menu OSD

Ajustez l'écran OSD

Menu Chaîne

Liste des Favoris

Toutes vos chaînes favorites sont répertoriées dans ce menu, et vous pouvez les choisir rapidement.



Réglage des Chaînes

Réglez les canaux préférés, des canaux sautés, des étiquettes de canaux.

Type du Signal

Réglez Air ou Câble en fonction de votre source d'antenne. Lorsqu'il est réglé sur Air, la TV peut attraper le signal de radiodiffusion 8VSB. Lorsque définie sur Câble, TV peut attraper le signal de radiodiffusion 64QAM/256QAM analogique et clair.

Recherche Automatique des Chaînes

Mettez en surbrillance et appuyez sur ENTRER pour démarrer la recherche automatique.

Opérations des Menu OSD

Ajustez l'écran OSD

Menu Chaîne

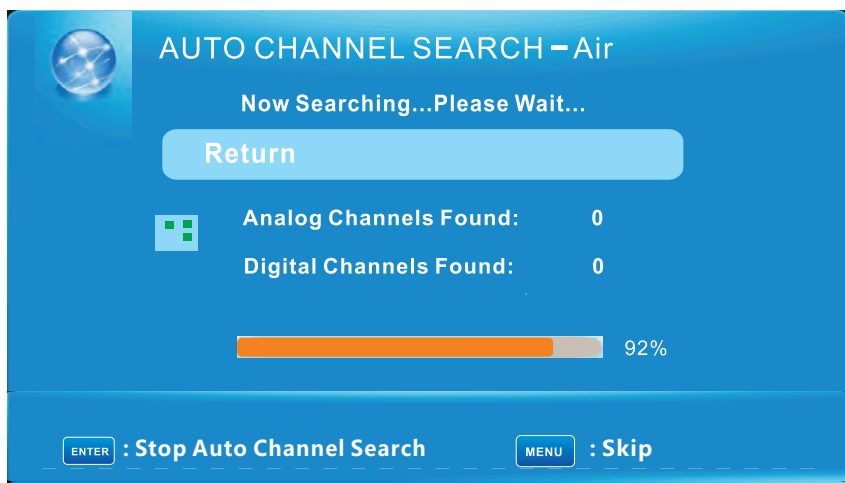

Il va rechercher les chaînes analogiques en premier, puis les chaînes numériques. Avant d'exécuter la recherche automatique des canaux, veuillez confirmer que votre type d'antenne est Air ou Câble. Mauvais réglage du type de signal pourrait provoquer à trouver aucune chaîne. Les chiffres trouvés ne comprennent pas les programmes de cryptage.

Opérations des Menu OSD

Ajustez l'écran OSD

Réglage des Chaînes

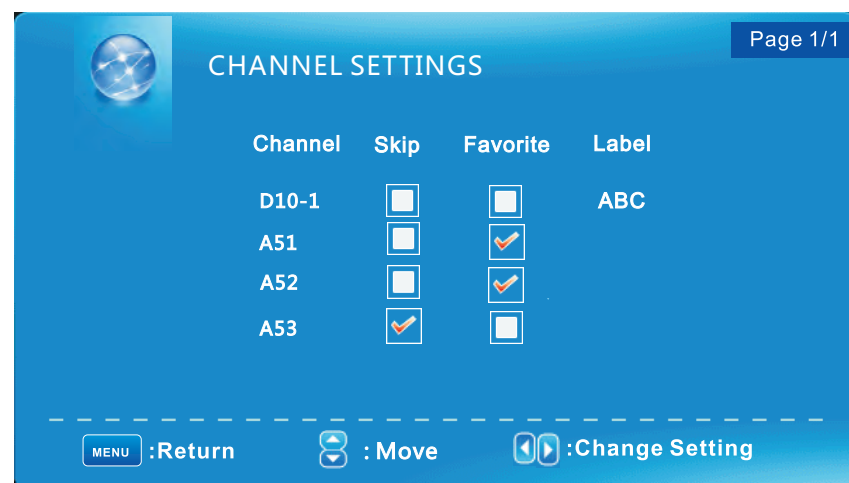

Sauter

Réglez le canal à sauter lorsque vous utilisez CH + / CH- pour visualiser les canaux.

Favori

Réglez le canal sur votre liste de favoris.

Etiquette

Renommez l'étiquette de la chaîne.

Changez les réglages

Sauter & Favori

- 1 Appuyez sur ▼/▲ pour sélectionner le canal que vous souhaitez régler.
- 2 Appuyez sur ◀/▶ pour sélectionner l'item correspondant, puis appuyez sur ENTRER pour activer ou désactiver.

Etiquette

- 1 Appuyez sur ▼/▲ pour sélectionner le canal et ENTRER pour entrer dans l'état de modification.
- 2 Appuyez sur ▼/▲ pour sélectionner le caractère, appuyez sur ◀/▶ pour déplacer le curseur. Sept lettres au total.

Opérations des Menu OSD

Ajustez l'écran OSD

Contrôle Parental

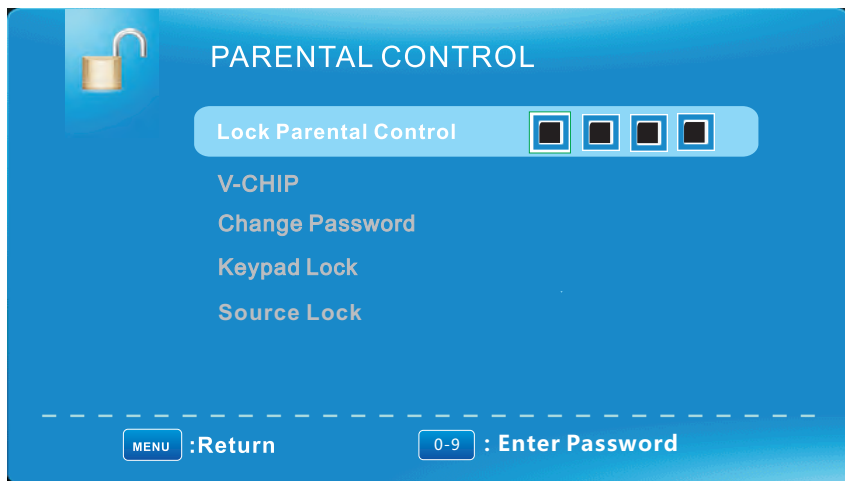

Remarque: Le mot de passe par défaut d'utilisateur est "0000", et si vous oubliez ce que vous avez défini, essayez "1470".

Verrouillage de Contrôle Parental

Les éléments suivants ne sont disponibles que si le mot de passe entré est correct.

V-CHIP Inclure les paramètres ci-dessous:

V-Chip de US

Système de notation utilisé aux Etats-Unis.

V-Chip du Canada

Système de notation utilisé au Canada.

Bloquer Démo Non-évalué

Contrôlez si verrouiller le programme qui n'a pas un drapeau de note valide.

Note téléchargeable

Contrôlez le réglage RRT5 qui sont valables à certaines chaînes numériques par câble.

Effacer les données téléchargeables

Sélectionnez cette option pour effacer les données précédentes de notation téléchargeables.

Changer Mot de Passe

Entrez un numéro de 4-chiffres que vous souhaitez définir. Pour plus de détails, veuillez voir la page 20.

Verrouillage du Clavier

Réglez pour l'empêcher d'être utilisé par de jeunes enfants, ou toute autre utilisation inattendue.

Verrouillage Source

Réglez à verrouiller l'utilisation de source spécifiée.

Opérations des Menu OSD

Ajustez l'écran OSD

V-CHIP US

Aux États-Unis, le réglage de note essentiellement comprend les options suivantes: Classement du Film, Classement du TV.

Classement du Film

Ce système définit le contrôle de notation qui vient de règles MPAA.

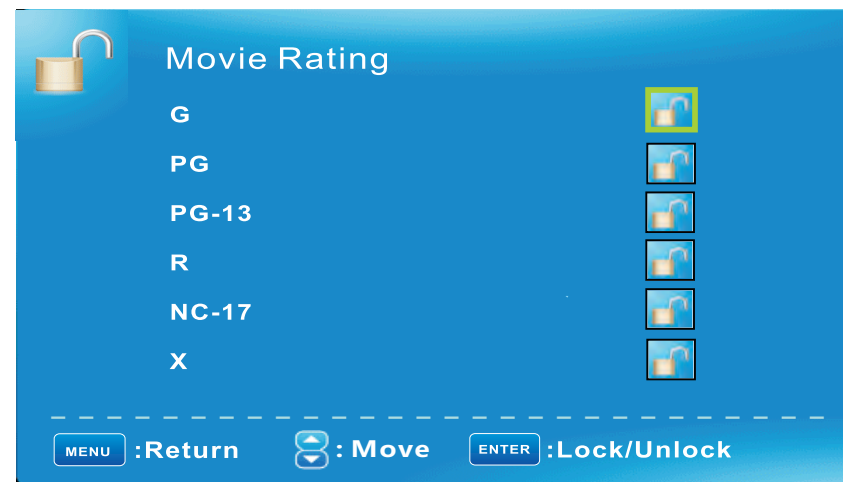

Notation	Définition
G	Tout public. Tous les âges sont admis.
PG	Surveillance parentale recommandée. Certaines scènes peuvent ne pas convenir aux enfants.
PG-13	Prudence des parents fortement. Certaines scènes peuvent être inappropriées pour les enfants de moins de 13.
R	Limitée. Enfants de moins de 17 exigent accompagnement parental ou tuteur adulte.
NC-17	Personne de 17 ans et moins sont admis.
X	Audience adulte unique.

Opérations des Menu OSD

Ajustez l'écran OSD

Menu Principal

Classement du TV

Le classement du TV compose de deux aspects: fondés sur l'âge et le contenu.

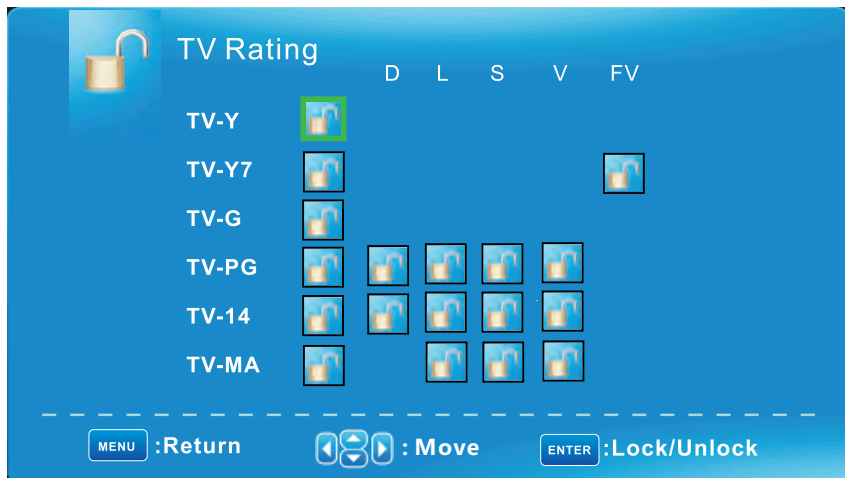

Age	Définition	Contenu	Définition
TV-Y	Tout public	FV	Violence Fictive
TV-Y7	Surveillance parentale recommandée	D	Dialogue suggestif
TV-G	Prudence des parents fortement	L	Languagefort
TV-PG	Limité	S	Situation sexuelle
TV-14	Personne de 17 ans et moins sont admis	V	Violence
TV-MA	Audience adulte unique		

Remarque: Les valeurs nominales de contenu augmenteront en fonction du niveau de la notation fondée sur l'âge. Par exemple, un programme avec une notation TV-PG V (violence) peut contenir des scènes de violence modérée, tandis qu'une TV-14 V (violence) peut contenir une violence intense. Ainsi, une option de verrouillage de niveau supérieur entraînera automatiquement le verrouillage des options à niveau plus sensible.

Opérations des Menu OSD

Ajustez l'écran OSD

V-CHIP du Canada

Pour le Canada, le paramètre de notation inclure les options suivantes: Notation Anglais, Notation Français.

Notation Anglais

Ces notations sont des programmes qui utilisent le système de notation Anglais.

Notation Défini comme

Notation	Défini comme
C	Enfants
C8+	Les enfants de 8 ans et plus
G	Programmation générale
PG	Guidance parentale
14+	Spectateurs de 14 ans et plus
18+	Programmation pour adultes



Notation Français

Ces notations sont des programmes qui utilisent le système de notation Français.

Notation Défini comme

Notation	Défini comme
G	Général
8 ans+	Non recommandé pour les jeunes enfants
13 ans+	Non recommandé pour les enfants de moins de 13 ans
16 ans+	Non recommandé pour les enfants moins de 16 ans
18 ans+	Ce programme est réservé aux adultes



Opérations des Menu OSD

Ajustez l'écran OSD

Changer Mot de Passe

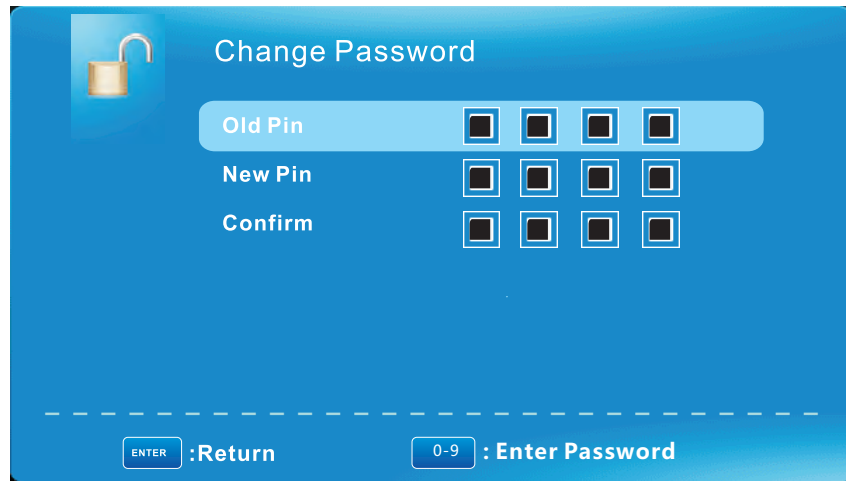

Au début, vous devez entrer l'ancien mot de passe correct puis entrez deux fois le nouveau mot de passe. Si vous avez perdu votre mot de passe, essayez d'entrer "1470".

Réglage d'Hôtel

Appuyez sur le bouton ▼/▲ pour sélectionner Menu Hôtel, puis appuyez sur ENTRER ou sur le bouton ► pour entrer dans le sous-menu lorsque vous entrez le mot de passe correctement.

Opérations des Menu OSD

Ajustez l'écran OSD

Réglage Boot

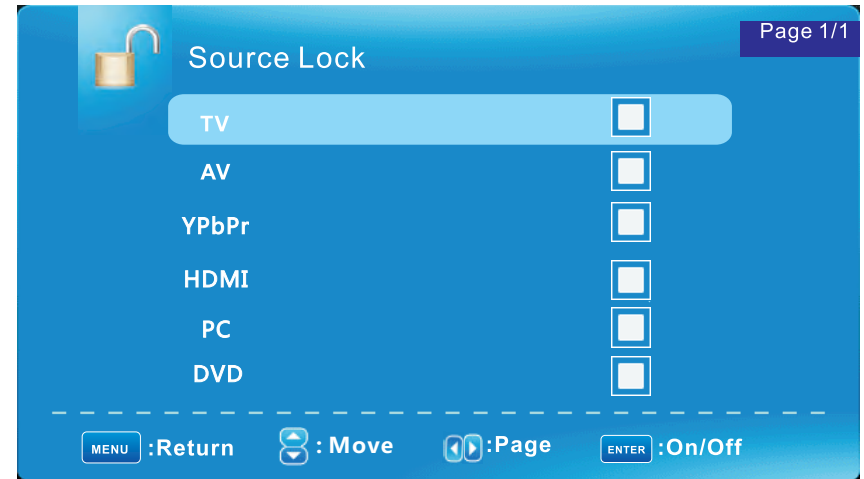

Verrouillage des Chaînes

Appuyez sur le bouton ▼/▲ pour sélectionner Verrouillage de chaînes, puis appuyez sur le bouton Entrer pour régler le Verrouillage de Chaînes.

Opérations des Menu OSD

Ajustez l'écran OSD

Menu de Configuration



Sous-titrage (CC) Inclure les options ci-dessous:

Afficher la légende

Afficher ou masquer le CC.

Type de sous-titrage analogique

Choisissez ci-dessous les modes de sous-titrage pour les programmes analogiques. CC1, 2,3,4 affiche la légende correspondante d'un programme analogique. (Habituellement, réglé sur CC1 pour la plupart des programmes.)

Texte 1, 2,3,4 affiche la chaîne du service de texte correspondant d'un programme analogique

Type de Légende Numérique

S'appliquer uniquement aux chaînes numériques avec sous-titrage. Service1, 2,3,4,5,6, Ce sont les différents canaux de données de service.

CC Numérique Pré-défini par Défaut/Personnalisé

Si réglé sur Personnalisé, Style CC Numérique est disponible.

Style CC Numérique

Menu Langage Réglez le menu langage. Anglais/Français/Espagnol.

Horloge Réglez le fuseau horaire / Auto Horloge / Jour de l'heure / Heure d'été.

Opérations des Menu OSD

Ajustez l'écran OSD

Style CC Numérique

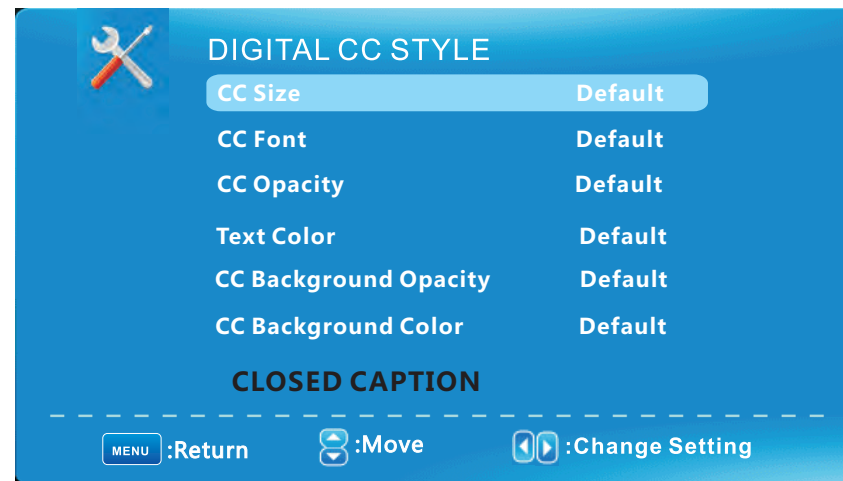

Ce menu est valable uniquement pour les sous-titres numériques des chaînes numériques.

Taille du CC Petit / Standard / Large / Défaut

CC Police Style 0~7, Défaut

Opacité CC Clignotant / Défaut / Solide / Translucide / Transparent / Défaut

Couleur du Texte Bleu / Jaune / Rouge / Noir / Blanc / Vert / Magenta / Cyan / Défaut

Opacité de fond CC Clignotant / Solide / Translucide / Transparent / Défaut

Couleur de fond CC Bleu / Jaune / Rouge / Noir / Blanc / Vert / Magenta / Cyan / Défaut

Opérations des Menu OSD

Ajustez l'écran OSD

Horloge

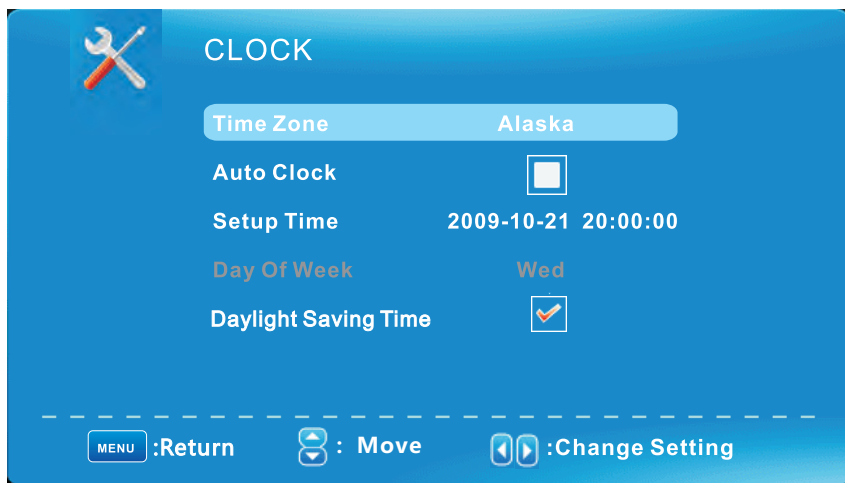

Fuseau Horaire Hawaii / Alaska / Centrale / Pacifique / Montagne / Est / Samoa / Terre-Neuve / Atlantique. Définissez le fuseau horaire.

Horloge Automatique

Si elle est activée, le téléviseur se synchronisera l'horloge locale en fonction du temps de diffusion numérique automatiquement. Sinon, vous pouvez régler l'heure manuellement.

Réglage de l'heure

Réglez l'horloge auto sur Arrêt, vous pouvez régler l'heure manuellement.

Remarque: Dans le cas de perte de puissance, le réglage de l'horloge sera perdu.

Jour de la Semaine

Le téléviseur calculera le jour courant de semaine selon le temps.

Heure d'été

Quand l'horloge auto est réglée sur ON, cet article est disponible pour activer l'option heure d'été ou pas.

Opérations des Menu OSD

Ajustez l'écran OSD

Menu d'Autres



Retour en Bleu

Réglez la couleur bleue de fond d'écran ou non lorsque aucun signal valide. Lorsque le TV analogique entre et n'a pas de signal, le bruit de la neige s'affichera si cette option est désactivée.

Hors Tension quand Aucun Signal

Si elle est définie, le téléviseur passera automatiquement en veille au bout de 10 minutes sans l'entrée du signal.

Hors Tension quand Aucune Opération

Si elle est définie, le téléviseur passera en veille après 3 heures d'inactivité. Tout Réinitialiser

Lorsque vous mettez en surbrillance l'option, le système vous rappellera que **"Attention! Si [Tout réinitialiser] a été exécuté, le système de télévision est remis à zéro "**, et si vous êtes sûr de réinitialiser, appuyez sur ENTRER.

Audio Seulement

Lorsque vous mettez en surbrillance l'option, le système vous rappelle que **«Tenez les touches pendant 3 secondes pour rétablir la vidéo»**, et si vous êtes sûr de ne pas besoin de voir (rétro-éclairage est éteint), appuyez sur ENTRER pour confirmer automatiquement la réinitialisation.

Menu de Configuration DVD

REGLAGE INITIAL(DVD)

REGLAGE INITIAL(DVD)



- 1. AFFICHAGE TV:** Réglez le rapport de la production aux options du signaux de télévision sont: Normal/PS(4:3 Pan Scan), Normal/PS (4:3 Boîte aux Lettres), Large les réglages par défaut est large.
- 2. OSD Lang:** Définir les options de langage OSD.
- 3. CAUTION:** Seules les légendes fermées sur certains titres de DVD, le réglage en option: ON/OFF.
- 4. MEMOIR DERNIERE:** Enregistrer le dernier à ouvrir avec les options correspondantes sont : ON/OFF.

Page de Réglages Audio



- 1. LT/RT:** Sortie audio stéréo entourée logique. Ce processus à base de matrice de codage permet les pistes audio stéréo pour transporter quatre canaux (gauche, centre, droit et entoure) de données audio.
- 2. Stéréo:** Sortie audio analogique stéréo. Le lecteur envoie les signaux bas et de la parole à vos enceintes droite et gauche d'avant.

Page des préférences



- 1. Type de TV:** Ce produit prend en charge la production de divers systèmes, y compris Multi, NTSC, PAL.
PAL: Choisissez ce réglage si votre lecteur DVD est connecté à un téléviseur PAL. Le réglage par défaut est PAL: NTSC: Choisissez ce réglage si votre lecteur DVD est connecté à un téléviseur NTSC.

MULTI: Choisissez ce réglage si votre lecteur DVD est connecté à un TV de multi-système

- 2. Audio:** DVD intègre les options de sélection de langage double du disque.
- 3. Sous-titre:** Ce lecteur offre anglais, langues que le langage intégré de sous-titre, lors de la lecture de DVD, l'utilisateur peut cacher les sous-titres ou choisir l'un d'eux comme la langue des sous-titres présents.
- 4. Menu du Disque:** Les options de sélection de langage du Disque DVD.
- 5. PARENTAL[DVD unique]:** C'est pour désactiver la lecture des DVD spécifiques, qui ne sont pas adaptés pour les enfants. Certains DVD sont encodés avec un niveau de notation spécifique.
Si le niveau de classement du disque est supérieur à celui prédéfini dans l'opération de réglage, la lecture du disque sera interdite. Après avoir sélectionné l'un des éléments PARENTAUX, l'écran changera à la page MOT DE PASSE et le mot de passe est 8888.
- 6. MOT DE PASSE [DVD unique]:** Changez le MOT DE PASSE.
- 7. Valeur par défaut:** Cette option permet de reprendre les paramètres d'origine de ce lecteur.

OPERATION DVD

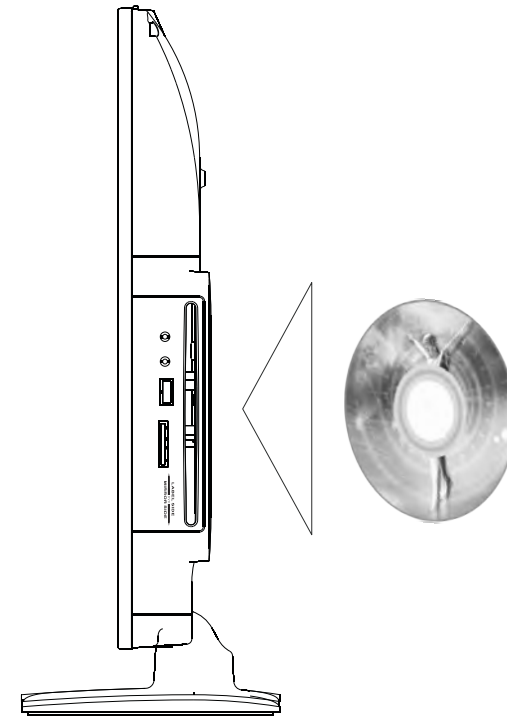

Liste du Support DVD:

Type de Média	Format	Remarque
video	JMPEG.DAT	MPEG-1/2
	VOB	MPEG-2 MP@ML
	AV1	Xvid

Dépannage

Si vous avez un problème, vérifiez les contre-mesures pour chaque symptôme ci-dessous. Les symptômes suivants peuvent avoir causé par l'ajustement inapproprié plutôt que le défaut de fonctionnement réel de l'appareil. Si le problème persiste, contactez le centre de service.

Symptômes	Solutions Possibles
Hors tension	Veillez vérifier si le cordon d'alimentation est branché. Débranchez le cordon d'alimentation et branchez-le au bout de 60 secondes, puis redémarrez le téléviseur.
Sans image	Veillez vérifier la connexion d'antenne. Station pourrait avoir des problèmes, veuillez syntoniser une autre station. Réglez les paramètres de contraste et de luminosité S'il vous plaît.
Bonne image mais pas de son	Veillez augmenter le volume. Vérifiez si le téléviseur est en mode muet, appuyez sur la touche MUET de la télécommande. Vérifiez les réglages du son.
Le son est bon mais la couleur anormale ou sans image	Veillez vérifier la connexion d'antenne.
Pas de télécommande	Les piles de la télécommande peut-être épuisés, le cas échéant, s'il vous plaît changer les piles. Nettoyez la lentille de la télécommande. La distance entre le téléviseur LED et la télécommande doit être à l'intérieur de 8m
Scintillement de l'écran complet sous VGA	La valeur V-HAUTEUR peut être trop grand, redémarrez l'ordinateur en mode sure, puis réglez les paramètres du moniteur pour corriger la valeur de réglage selon la description d'ajustement.
Des rayures horizontales en vertu VGA	Phase d'échantillonnage peut-être dévié, réglez la phase en fonction de position de l'image.
Points colorés pourraient être présents sur l'écran	Ce produit est le dispositif d'affichage LED à haute résolution et une partie de cellules avec défaut peuvent se produire dans la fabrication de LED. Plusieurs points colorés visibles sur l'écran seraient acceptables. en ligne avec d'autres fabricants de LED et ne signifie pas que le LED est défectueux Nous espérons que vous comprendrez qu'il ne puisse pas être changé ou remboursé.

Défauts d'image et la cause



Image neigeuse

Image neigeuse est généralement due à un signal faible. Ajustez l'antenne ou installez un amplificateur d'antenne.



Image double ou Fantômes

Images doubles sont généralement causées par des réflexions sur de grands bâtiments. Ajustez la direction de l'antenne ou de l'augmenter



Brouillage des Ondes Radioélectriques

Les ondes se déplacent sur l'écran, qui sont généralement causées par des émetteurs radio à proximité ou de l'équipement de réception à ondes courtes.



Interférences de haute température électrothermique

Motifs chevrons ou diagonaux apparaissent sur l'écran ou une partie de l'image est manquante. Ceci est probablement causé par un équipement à haute température électrothermique dans un hôpital voisin.

Free Manuals Download Website

<http://myh66.com>

<http://usermanuals.us>

<http://www.somanuals.com>

<http://www.4manuals.cc>

<http://www.manual-lib.com>

<http://www.404manual.com>

<http://www.luxmanual.com>

<http://aubethermostatmanual.com>

Golf course search by state

<http://golfingnear.com>

Email search by domain

<http://emailbydomain.com>

Auto manuals search

<http://auto.somanuals.com>

TV manuals search

<http://tv.somanuals.com>