

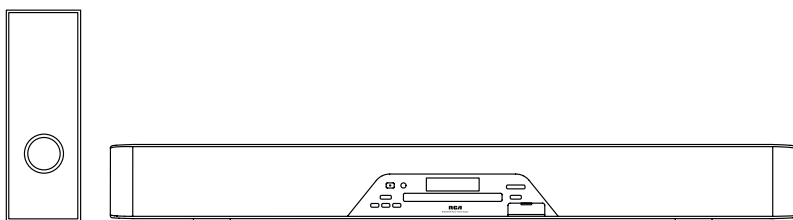

User manual
Manual de usuario

RTS202 E



It is important to read this instruction book prior to using your new product for the first time.

Es importante que lea este libro de instrucciones antes de usar su producto nuevo por primera vez.

FCC Information

This device complies with Part 15 of the FCC Rules. Operation is subject to the following two conditions: (1) This device may not cause harmful interference, and (2) this device must accept any interference received, including interference that may cause undesired operation.

This equipment has been tested and found to comply with the limits for a Class B digital device, pursuant to Part 15 of FCC Rules. These limits are designed to provide reasonable protection against harmful interference in a residential installation. This equipment generates, uses, and can radiate radio frequency energy and, if not installed and used in accordance with the instructions, may cause harmful interference to radio communications.

However, there is no guarantee that interference will not occur in a particular installation. If this equipment does cause harmful interference to radio or television reception, which can be determined by turning the equipment off and on, the user is encouraged to try to correct the interference by one or more of the following measures:

- Reorient or relocate the receiving antenna.
- Increase the separation between the equipment and receiver.
- Connect the equipment into an outlet on a circuit different from that to which the receiver is connected.

Important Information

For your safety

The AC power plug is polarized (one blade is wider than the other) and only fits into AC power outlets one way. If the plug won't go into the outlet completely, turn the plug over and try to insert it the other way. If it still won't fit, contact a qualified electrician to change the outlet, or use a different one. Do not attempt to bypass this safety feature.

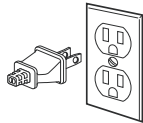

Caution:
To prevent electric shock, match wide blade

- Consult the dealer or an experienced radio/TV technician for help.

WARNING:

Changes or modifications to this unit not expressly approved by the party responsible for compliance could void the user's authority to operate the equipment.

Ventilation

You must adequately ventilate the product. Make sure there is adequate space around the unit to provide proper air flow for ventilation. See diagram.

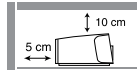
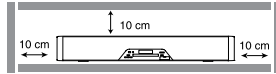

This product complies with DHHS Rules 21 CFR Subchapter J. Applicable at the date of manufacture.

WARNING

To reduce the risk of fire or electric shock, do not expose this product to rain or moisture. No objects filled with liquids, such as vases, should be placed on the apparatus.



This system has earned the ENERGY STAR.

of plug to wide slot of power outlet, then fully insert.

Removing the power plug is the only way to completely remove power from your product. Make sure the power plug remains easily accessible.

Note:

This unit is designed and manufactured to respond to the Region Management Information. If the Region number of a DVD disc does not correspond to the Region number of this DVD player, this player cannot play the disc. The Region number for this DVD player is Region 1.

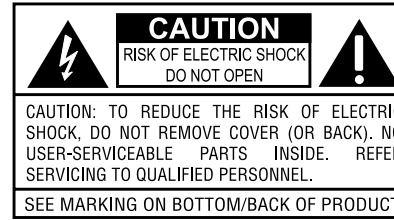

The lightning flash with an arrowhead symbol, within the equilateral triangle, is intended to alert the user to the presence of uninsulated "dangerous voltage" within the products enclosure that may be of sufficient magnitude to cause an electric shock.



The exclamation point within the equilateral triangle is intended to alert the user to the presence of important operating and maintenance (servicing) instructions in this owner's manual.

Caution

Invisible laser radiation when open. Avoid exposure to beam. Class 1 laser product. This system must be opened only by qualified technicians to prevent accidents caused by the laser beam.



Service information

This product should be serviced only by those specially trained in appropriate servicing techniques. For instructions on how to obtain service, refer to the warranty included in this Guide.

Main plug is used as the disconnect device, it shall remain operable and should not be obstructed during intended use. To be completely disconnected the apparatus from supply mains, the main plug of the apparatus shall be disconnected from the mains socket outlet completely.

DVD copy protection

In accordance with the DVD standard, your DVD player is equipped with a Copy Protection system, which can be switched on and off by the DVD disc itself, in order to make any recording of the relevant DVD disc onto a

videotape of very poor picture quality, or even impossible.

It is forbidden by law to copy, broadcast, show, broadcast on cable, play in public, or rent copyrighted material without permission.

This item incorporates copy protection technology that is protected by U.S. patents and other intellectual property rights of Rovi Corporation. Reverse engineering and disassembly are prohibited.

Important battery information

- Do not mix different types of batteries or new and old batteries. Do not use rechargeable batteries.
- In order to avoid any risk of explosion, observe the polarities indicated inside the battery compartment. Replace only with the type of batteries specified. Do not dispose of them in a fire or recharge them.
- If you are not using the remote control for a long period of time, remove the batteries.
- Battery shall not be exposed to excessive heat such as sunshine, fire or the like.

Please respect the environment and prevailing regulations. Before you dispose of batteries or accumulators, ask your dealer whether they are subject to special recycling and if they will accept them for disposal.



Illustrations contained in this document are for representation only.

Caution

- This product utilizes a laser. Use of controls or adjustments or performance of procedures other than those specified herein may result in hazardous radiation exposure. Do not open covers and do not repair yourself. Refer servicing to qualified personnel.

This Class B digital apparatus complies with Canadian ICES-003.

Cet appareil numérique de la class B est conforme à la norme du NMB-003 du Canada

Important Safety Instructions

Please read and save for future reference

Some of the following information may not apply to your particular product; however, as with any electronic product, precautions should be observed during handling and use.

- Read these instructions.
- Keep these instructions.
- Heed all warnings.
- Follow all instructions.
- Do not use this apparatus near water.
- Clean only with dry cloth.
- Do not block any ventilation openings. Install in accordance with the manufacturer's instructions.
- Do not install near any heat sources such as radiators, heat registers, stoves, or other apparatus (including amplifiers) that produce heat.
- Do not defeat the safety purpose of the polarized or grounding-type plug. A polarized plug has two blades with one wider than the other. A grounding type plug has two blades and a third grounding prong. The wide blade or the third prong is provided for your safety. If the provided plug does not fit into your outlet, consult an electrician for replacement of the obsolete outlet.
- Protect the power cord from being walked on or pinched particularly at plugs, convenience receptacles, and the point where they exit from the apparatus.
- Only use attachments/accessories specified by the manufacturer.
- Use only with the cart, stand, tripod, bracket, or table specified by the manufacturer, or sold with the apparatus. When a cart is used, use caution when moving the cart/apparatus combination to avoid injury from tip-over.

- Unplug this apparatus during lightning storms or when unused for long periods of time.
- Refer all servicing to qualified service personnel. Servicing is required when the apparatus has been damaged in any way, such as power-supply cord or plug is damaged, liquid has been spilled or objects have fallen into the apparatus, the apparatus has been exposed to rain or moisture, does not operate normally, or has been dropped.

Additional safety information

- Apparatus shall not be exposed to dripping or splashing and no objects filled with liquids, such as vases, shall be placed on the apparatus.
- Always leave sufficient space around the product for ventilation. Do not place product in or on a bed, rug, in a bookcase or cabinet that may prevent air flow through vent openings.
- Do not place lighted candles, cigarettes, cigars, etc. on the product.
- Connect power cord only to AC power source as marked on the product.
- Care should be taken so that objects do not fall into the product.
- Do not attempt to disassemble the cabinet. This product does not contain customer serviceable components.

If your product operates on batteries, adhere to the following precautions:

- A. Any battery may leak electrolyte if mixed with a different battery type, if inserted incorrectly, or if all batteries are not replaced at the same time.
- B. Any battery may leak electrolyte or explode if disposed of in fire or an attempt is made to charge a battery not intended to be recharged.
- C. Discard leaky batteries immediately. Leaking batteries can cause skin burns or other personal injury. When discarding batteries, be sure to dispose of them in the proper manner, according to your state/provincial and local regulations.

Table of Contents

Connections and Setup	2	JPEG Files	12
Connecting the antennas.....	2	Displaying JPEG files.....	12
Connecting AUDIO from external sources such as TV (Aux-In)	3	Aux-in.....	12
Connecting to your TV	4	Connecting auxiliary components.....	12
Connecting the subwoofer.....	5	Selecting Aux-In mode	12
Positioning the subwoofer	5	Sound output in Aux-In mode	12
Other connection options.....	5	Radio	13
Using of wall mount brackets.....	5	Manual tuning.....	13
Installing the Sound Bar to the wall.....	5	Storing radio stations.....	13
Overview of Controls	6	Automatic preset programming.....	13
Front panel controls.....	6	Manual preset	13
Remote control functions	7	Retrieving preset stations	13
Using remote control to navigate through the on-screen menus.....	7	The Setup Menu	13
Playing Discs -		General Setup.....	14
Basic Functions	8	Language Setup	15
Compatible discs.....	8	Audio Setup.....	16
Compatible formats	8	Video Setup	16
Regional coding	8	Surround Sound Effects	17
Operating the Sound Bar.....	8	Additional Information.....	17
Loading a disc.....	8	Troubleshooting	17
Basic playback operations.....	8	Precautions	18
Types of menus	9	Compatible Formats.....	19
The Info Menu	9	Limited Warranty	20
Using the Info menu	9		
Title/chapter (DVD)/track (audio CD).....	10		
Time display.....	10		
Audio (DVD)	10		
Subtitles (DVD)	10		
Camera angle (DVD).....	10		
Play mode (all discs except JPEG).....	10		
Creating a Program List for Program Play Mode (Audio CDs and DVD discs).....	11		
Bookmark (DVD and audio CD).....	11		
Sleep.....	11		
IntrosCAN (CD).....	11		



Portable Cart Warning

Connections and Setup

Accessories provided

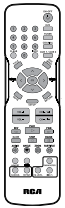

Remote control and 2xAAA batteries

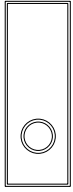

Subwoofer



External AM loop antenna



FM Pig-Tail antenna wire



Composite Video Cable

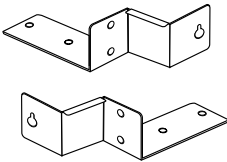

Wall Mounting Hardware

Wall-mounting hardware included to facilitate mounting of sound bar on wall. It's recommended that mounting be carried out by a professional. Additional or alternative parts may be needed for attachment to specific types of wall construction.

Things to consider before you connect

- Ensure that the mains supply in your house complies with that indicated on the identification sticker located on the back of your unit.
- Install your unit horizontally, away from any source of heat (fireplace) or appliances creating strong magnetic or electric fields. The components of this unit are sensitive to heat. The maximum ambient temperature should not exceed 35°C/95°F.

- Leave enough space around the unit to allow adequate ventilation: 10 cm/4 inches on either side and above the top, and 5 cm/2 inches at the rear.
- The humidity of the room should not exceed 75%. If you have to use the unit outdoors, do not expose it to rain or splashing water. The apparatus should not be exposed to dripping or splashing and no objects filled with liquids, such as vases, should be placed on the apparatus.
- Moving the unit from a cold place to a warm one can cause condensation on some components inside the unit. Let the condensation disappear on its own before turning the unit on again.
- Before moving the unit, make sure the disc tray is empty.
- Where the mains plug or an appliance coupler is used as a disconnect device, the disconnect device shall remain readily operable.
- Other important use and cleaning information at the end of the booklet.

Connecting the antennas

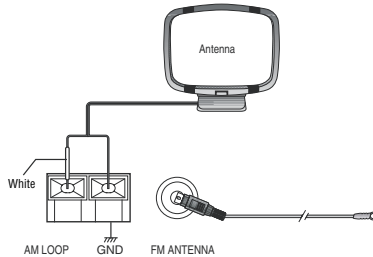

The AM and FM antennas connect to the AM and FM terminals on the system's back panel. They must be hooked up in order to receive clear reception.

AM Loop Antenna

1. Uncoil the AM Antenna wire.
2. Press down on the Antennas tab to open the terminal.
3. Make sure the white wire on the AM loop antenna is inserted into the AM loop terminal and the other wire is inserted into the ground loop terminal.

Connecting AUDIO from external sources such as TV (Aux-In)

Using AUDIO IN (AUX 1) jacks

Connect the AUDIO IN (AUX 1) jacks from the rear panel of the unit to the AUDIO OUT jacks on TV, Set Top Box, VCR or other component.

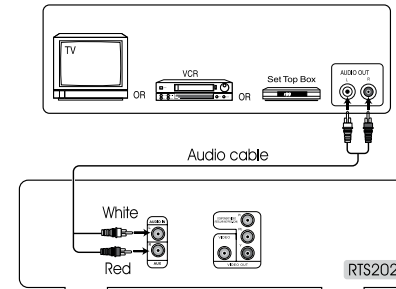

- Audio cables (color-coded in red and white) (not included) are required.
- To listen to the audio input from the connected component, press SOURCE on the main unit or AUX1/2 on the remote control to select AUX 1 or AUX 2 mode.

Using AUDIO IN (AUX 2) jacks

Connect the AUX IN (AUX 2) jacks on the front panel of the unit to the AUX OUT (AUDIO OUT) jacks on TV, Set Top Box or other component.

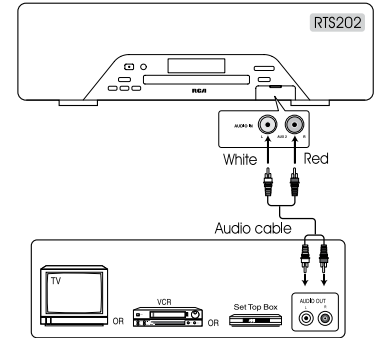

Connecting to your TV

Method 1 (best) HDMI

- Connect the HDMI OUT jack on the rear of the unit to the HDMI IN jack on your TV using a HDMI cable (not included).
- Press the HDMI button on the remote control to change output signals as follows: 480p, 720p, 1080i and 1080p.



- Refer to the owner's manual of the connected TV as well.
- When using HDMI cable, set the HDMI Audio to PCM.

HDMI, the HDMI logo and High-Definition Multimedia Interface are trademarks or registered trademarks of HDMI licensing LLC.

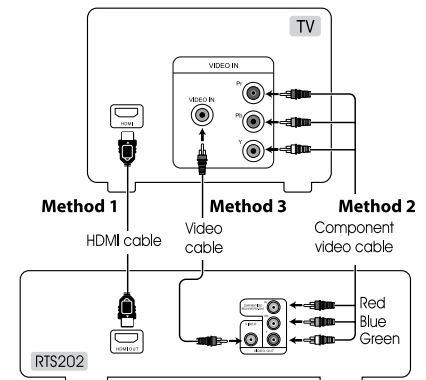



• If your television is a high definition television with an HDMI input, we highly recommend you

use the unit's HDMI output to get the highest possible video resolution.

- If your television does not have HDMI input but does support Progressive Scan, we recommend you use the unit's progressive scan output. Set the Progressive Scan option in the Video menu to On.
- If one of the devices is not working, check that all the cables have been inserted properly into the jacks.
- If your component has only one input for audio (mono), connect it to the left (white L/Mono) audio jack on the TV and don't connect the right audio part of the cable.

Method 2 (good)

Component video jacks (Pr, Pb, Y)

- The component video jacks are color-coded green, blue and red.
- Additional component video cables (not supplied) are required to provide best picture quality. They are usually color-coded green, blue and red.
- Connect the component video OUT jacks on the unit to the component video IN jacks on your TV so the video content goes from the unit to the screen.

Method 3 (basic)

Composite video jack (yellow)

- The basic video jack is color-coded yellow.
- Video cable (yellow) for the connection for good picture quality.
- Connect the video OUT jack on the unit to the IN jack on your TV so the video content goes from the unit to the screen.

Connecting the subwoofer

Press down the tab to open the terminal and insert the subwoofer speaker wire. Release the tab to lock wire in the terminal.

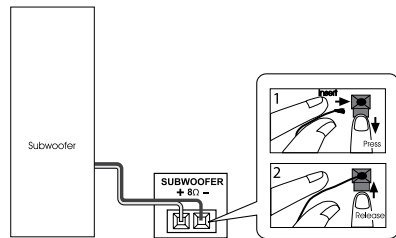

Positioning the subwoofer

A subwoofer is designed to reproduce powerful low bass effects (explosions, the rumble of spaceships, etc.).

It can be placed either vertically or horizontally. For best effects, allow at least two inches of clear space over the speaker driver and the port hole.

Use of Rubber Pads

Attach the included rubber pads to the subwoofer to avoid mechanical vibration noise, especially when placing the subwoofer on a hard surface. Attached the rubber pads to the corners of the subwoofer for maximum stability.

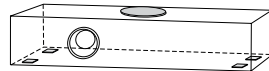
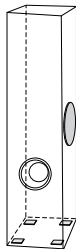

Note: It is not recommended to place the subwoofer near the TV set.

Other connection options

There are several ways in which you can incorporate your unit into an Audio-Video system. This depends on the sockets and other appliances you have. Sound and image quality depend to a large extent on the types of connections used.

1. Coaxial Digital Audio Input

The coaxial digital audio input is compatible with Dolby Digital (Surround Sound) and PCM (Digital Stereo) signals when compatible components are connected. Typical compatible devices include HDTVs, DVD players, Cable or Satellite set top boxes.

2. Subwoofer Audio Out

For your convenience, this product is equipped with a subwoofer preamp output, allowing you to connect an optional powered subwoofer

(not supplied), if you so desire. Simply use an RCA cable to connect a powered subwoofer to the SUBWOOFER AUDIO OUT jack. If you connect another powered subwoofer, you must disconnect the supplied subwoofer speaker to avoid interference.

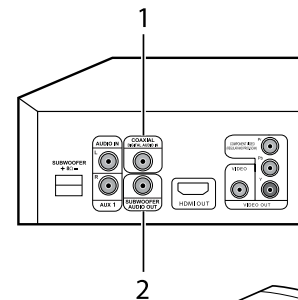

Using the wall mount bracket

Use the wall mounting hardware (supplied) to secure the brackets into your Sound Bar.

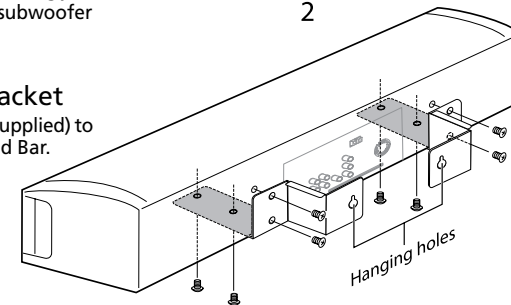

Installing the Sound Bar to the wall

Use the 1:1 Wall Mount Template (supplied) to drill holes in the wall. If attaching to a wall constructed of drywall and wooden studs, you must position the Template to ensure the drill holes align with the centers of the wooden studs in the wall.

If your wall is of drywall and stud construction, we recommend you use the following hardware (not included):

- 2 pcs. woodscrews, size #8x2"
- 2 pcs. washers, size #8



• We recommend that Wall Mounting be carried out by a professional. Additional or alternative parts may be needed for certain type of wall constructions.

- Before hanging to the wall, please make all AV connections.

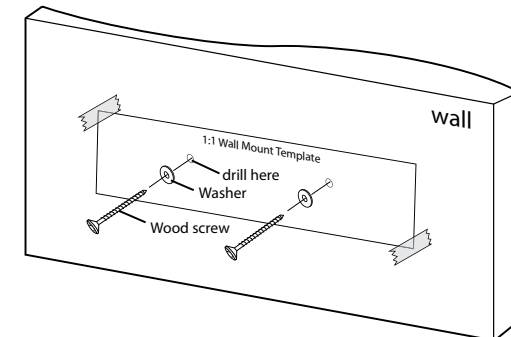

Overview of Controls

Front panel controls

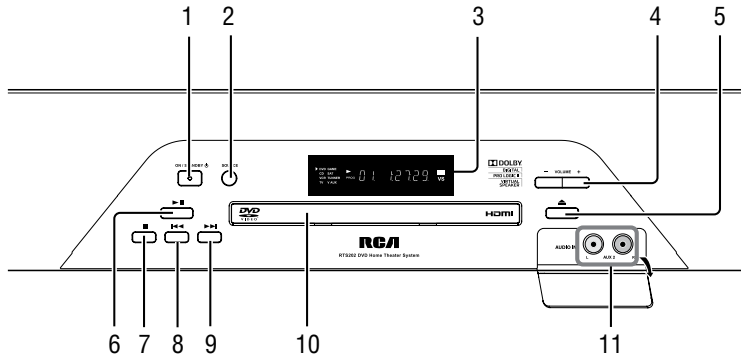

- ON / STANDBY** – Turns the unit on and puts it in standby mode.
- SOURCE** – Selects the input sources. Press repeatedly to select:
DVD – to watch DVD videos
AUX 1 or AUX 2 – to listen to the audio input from the connected TV, VCR or Set Top Box.
TUNER – to listen to the radio
COAXIAL – listen to a connected device (e.g. Set Top Box) with coaxial digital audio output to enjoy digital audio sound from the connected device.
- Display Lens** – display unit's information.
- Volume +/- button** – adjusts the volume.
- Open/close button** – open and closes the disc tray.
- Play/pause button** – starts/pause playing a disc.
- Stop button** – stops disc playback.
- REV button** – directly accesses the previous chapter (DVD) or track (CD).
- FWD button** – directly accesses the next chapter (DVD) or track (CD).
- Disc tray**
- AUDIO IN (AUX 2) jacks** – connects audio devices.

Remote control functions

ON•OFF – Turns the unit on and puts it in standby mode.

DVD – Selects the DVD mode.

TUNER – Selects the TUNER and selects between FM/AM. In FM mode, press and hold TUNER to enter into "Auto Preset Programming".

COAXIAL – Selects the coaxial mode.

AUX 1/2 – Selects the Auxiliary input (for listening to audio input from connected TV, VCR or Set Top Box) at front or rear panel.

0-9 – Number entry.

CLEAR – Quits the current setting manually from the TV screen without saving change.

INFO – Accesses the Info menu.

TITLE – Accesses the title menu of DVD discs.

DISC MENU – Accesses the disc menu during playback.

OK – Confirms your selection.

△ ▽ < > – To navigate through the menus. The left and right arrows also tune the radio frequency in the tuner mode. When viewing JPG images, use the left/right arrows to rotate the images. Up arrow rotates the image vertically and down arrow rotates the image horizontally.

MUTE – Mutes and restores the sound.

SETUP – Enters Setup menu.

RETURN – In DVD mode, returns to the previous menu.

VOL +/- – Adjusts the sound volume.

CH +/-, **CH -/|<<** – Directly accesses the next or previous chapter (DVD) or track (CD). Selects programmed stations in TUNER mode.

REV – Starts reverse accelerated play or reverse slow motion.

PLAY – Starts playing a disc.

FWD – Starts forward accelerated play or forward slow motion.

STOP – Stops playback. Press and hold to open the disc tray.

PAUSE – Freezes frame, accesses frame advance.

SLOW – Accesses slow motion function.

AUDIO – Accesses the audio function; selects between Stereo and Mono mode for Tuner (FM).

ANGLE – Accesses the camera angle function for DVD disc.

ZOOM – Accesses the Zoom function.

SUBTITLE – Selects the subtitle languages or turns subtitle off (if available).

HDMI – Toggles HDMI video output signals modes (480p, 720p, 1080i or 1080p).

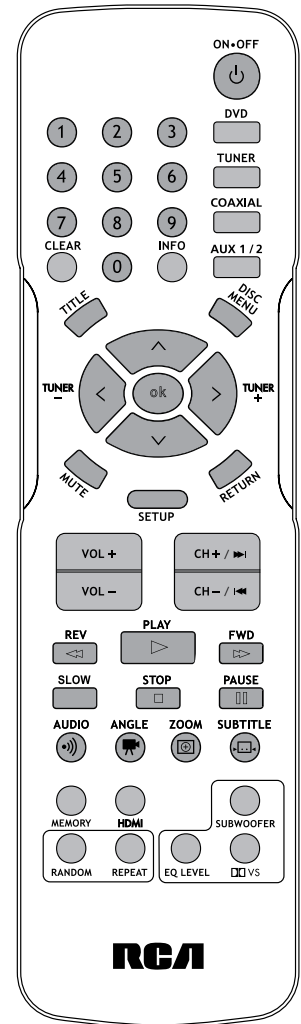

SUBWOOFER – Selects among subwoofer output levels (soft/balance/strong/powerful).

RANDOM – Turns on/off random playback on CDDA/JPEG discs.

REPEAT – Accesses the repeat function.

EQ. LEVEL – Toggles channels for different channel level settings. Adjusts the value using $\wedge \vee < >$ buttons.

DOLBY VS (DOLBY VIRTUAL SPEAKER) – Change the surround sound setting between Stereo and Dolby Virtual Speaker settings.

TUNER +/- – Tunes up and down the radio frequencies.

MEMORY – Stores a station.

Using remote control to navigate through the on-screen menus

Use $\wedge \vee < >$ and OK on the remote control to navigate through the on-screen displays (the DVD player's menu, the Info Display that appears during playback, or a disc's menu).

Use $\wedge \vee < >$ on the remote to move through on-screen menus in the direction of the arrow button (e.g., to move right, press $>$). The arrow buttons are used to highlight an option. Once highlighted, press OK to select the option that is highlighted.

Insert 2 "AAA" ("UM-4"/"R03") batteries to the remote control prior to use.



Playing Discs - Basic Functions

Compatible discs

- DVD, DVD-R, DVD-RW
- CD, CD-R, CD-RW

Compatible formats

- DVD, JPEG, CD

Regional coding

Your unit has been designed to process regional management information stored on DVD discs. The regional code for your unit is 1. Discs that have a different regional code will not be played.

Operating the Sound Bar

1. Turn on your television set.
2. Press ON•OFF on the remote or ON/STANDBY located on the unit's front panel. Press DVD on the remote control.

Loading disc

1. Press \blacktriangle on the front panel or press and hold STOP on the remote control to open the disc tray.
2. Insert a compatible disc into the disc slot.
3. Press \blacktriangle again to close the disc tray.

Basic playback operations

Playback

Switch the unit and the TV set on.

1. After loading a disc, playback starts automatically, or the disc menu appears.

If the disc menu appears, select the Play option to begin playback.

2. Press STOP to stop playback.

Accelerated play

While the disc is playing, press REVERSE or FORWARD one or more times to vary the speed and direction of the accelerated play. Press PLAY to resume normal playback.

Pause

While the disc is playing, press PAUSE once for freeze frame. Press PLAY to resume normal playback.

Frame advance

1. Press STOP twice. FRAME is displayed.
2. Press FWD to move forward one frame at a time.
3. Press PLAY to resume normal playback.

Variable slow motion

1. While the disc is playing, press PAUSE once. PAUSE is displayed.
2. Press REV or FWD a number of times to vary the speed.
3. Press PLAY to resume normal playback.

Changing chapter/track

While the disc is playing, press the CH+/- button to go immediately to the next or previous chapter, or to the next or previous track.

Zoom

1. While a disc is playing, press ZOOM until you reach the zoom size you want. The ZOOM button toggles through 2x, 3x, 4x and then zooms out to 1/2x, 1/3x and 1/4x, then returns to normal playback.
2. Move from one area to another (pan) using the arrow buttons.
3. To turn ZOOM off, press ZOOM until you get to the ZOOM OFF option.

Types of menus

- Disc menu — The appearance and contents of this menu varies according to the type of disc you have inserted. It is separate from the Setup menu.
- Info menu — The unit's Info menu appears at the top of the screen while the disc is playing. Press INFO on the remote to switch the Info menu on or off.
- Setup menu — Press SETUP to access this menu.

DVD TT 1/10 CH 1/16 00:13:07

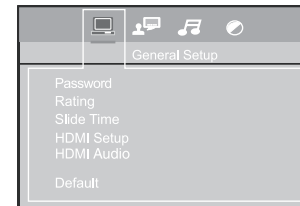

When you press STOP, the unit stores the point where playback was interrupted. If you press PLAY again, playback resumes from this point. To stop playback completely or to start again from the beginning, press STOP twice. If the unit is left in STOP mode for more than five minutes without any user interaction, a screen saver is activated. At the end of 30 minutes without any user interaction, the unit switches off automatically.

The Info Menu

Using the Info menu

1. Press INFO on the remote while a disc is playing to display the Info menu. The first banner shows title, chapter, and time display information.
2. Press INFO again for audio language, subtitles, and camera angle.
3. Press INFO a third time for play mode, bookmark and sleep timer.
4. Use the right/left arrow buttons on the remote to select an icon.
5. Use the up/down buttons to scroll through the options.



INVALID KEY will be displayed if the function you select is not available.

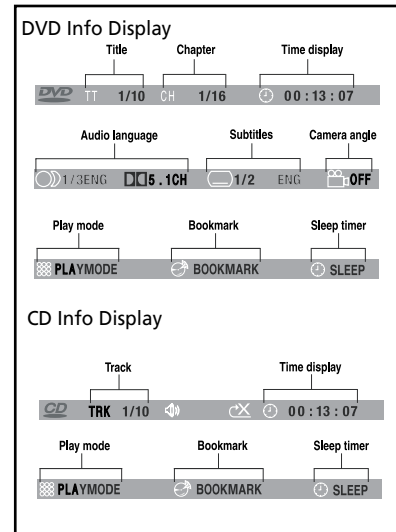

Title/chapter(DVD) /track(audio CD)

To directly access a title, chapter (DVD) or an audio CD, press INFO, press OK. Select the Title(TT), Track(TRK) or Chapter(CH) icon and enter a number directly with the numeric buttons. Press OK again to confirm.



Many discs only have one title.

Time display

To access the Time Display, press INFO on the remote. Press the up/down buttons repeatedly to display:

DVD: Chapter elapsed time, Chapter remaining time, Title elapsed time and Title remaining time.

Audio CD: Track elapsed time, track remaining time, disc elapsed time, disc remaining time.

To directly access a location on the disc which does not correspond to the start of a title or chapter, press INFO once and press OK, highlight the Time Display icon using the arrow buttons, then enter a time with the number buttons (hh:mm:ss) and press OK.



Time display function may not be available on all discs.

Audio (DVD)

Some discs have several audio tracks used for different languages or different audio formats.

To change the language or audio format during playback:

1. Press the INFO button twice.
2. Use the left/right arrow buttons to select the Audio icon, or press the AUDIO button on the remote control.
3. Choose a language or an audio format with the up/down arrow buttons.

This option is only available if the disc offers dialog languages or audio formats. When you change the dialog language using the Info menu, it only changes the dialog language of the disc being played. When you eject the disc or switch off the unit, the language will revert to the one you selected in the Language Setup menu.

Subtitles (DVD)

Subtitles are turned off by default. Turn on Subtitles as follows:

1. While the disc is playing, press INFO twice, then select the Subtitles icon using the left/right arrow buttons.
2. Select a language using the up/down arrow buttons.
3. To turn subtitles off, select the Off option or press SUBTITLE on the remote.

When you change the language of the subtitles using the Info menu, it only applies to the disc currently being played. When you eject the disc and switch off the unit, the subtitles will default to the subtitle language you selected in the Languages menu (see page 15). This function may not be available on all discs.

Camera angle (DVD)

Some discs offer different camera angles for specific scenes.

1. To change the camera angle, press the ANGLE button on the remote or press the INFO button twice and select the Camera angle icon with the left/right buttons.
2. Choose the angle with the up/down arrow buttons.

If the disc was recorded using a single camera angle, this function is not available.



Play mode (all discs except JPEG)

1. While the disc is playing, press the INFO button twice for a CD and three times for a DVD.
2. Select the Play Mode icon using the left/right arrow buttons.
3. Use the up/down arrow buttons to select an option.

- DVD play modes: standard, program, A-B repeat, title repeat, chapter repeat. Program play mode is only available if a program list has been created (see below). Repeat mode is only available with discs that display elapsed time and remaining time. To repeat a sequence between points A and B, choose the A-B repeat option, and then follow the instructions for entering the two points.

- Audio CD play modes: standard, introscan, random, program, repeat A-B, repeat disc, repeat track.
4. To stop repeat playback, select the Play Mode icon and use the up/down arrow buttons to choose the Standard option.

Creating a Program List for Program Play Mode (Audio CDs and DVD discs)

To use program play mode, you must first create a program list.

1. To create a program list, press the INFO button twice for CD and three times for DVD. Highlight the Play Mode option and press the up arrow to select the Program option.
 2. Press OK. The Program screen is displayed.
 3. The first spot in the list is highlighted. Use the number buttons on the remote to enter a track number. As for DVD discs: T stands for Title while C stands for Chapter.
 4. Use the arrow buttons to move to the next spot in the list. Enter the next track number.
 5. Continue entering tracks until you have completed your list.
 6. Highlight the Play option at the bottom of the screen and press OK or press PLAY to start playback. The program list will play in the order you programmed it.
- To stop program play, press STOP or select Standard from the Play Mode option in the INFO display.

If you want to cancel the list, repeat steps 1 and 2 to select CLEAR and press OK.

Bookmark (DVD and audio CD)

1. Press INFO twice for CD and three times for DVD. Select the Bookmark icon with the left/right buttons, and press OK. A menu is displayed with five bookmarks.
2. The first bookmark space is highlighted. Press OK to set the bookmark. The bookmark is saved and is indicated by the number 1. You can set up to five bookmarks on a disc.
3. To start playback from a bookmark, press the PLAY button on the remote.
4. To delete a bookmark, highlight it and press CLEAR.

This function is only available with discs whose elapsed time or remaining time appears in the Info menu.



Sleep

1. Press INFO twice for CD and three times for DVD. Select Sleep icon with the left/right arrow buttons.
2. Select one of the available options using the OK button: Off, 30, 60, 90 or 120 minutes.

This function is not available in AUX, TUNER and COAXIAL mode.



Introscan (CD)

This option plays the first ten seconds of each track on a CD.

1. Press the INFO button twice, then select the Playmode icon with the left/right arrow buttons.
2. Press the up/down arrow buttons to select the INTRO option and press OK to start IntroScan.
3. Press STOP to stop Introscan, and press PLAY to resume normal playback.

JPEG Files

Displaying JPEG files

1. Open the disc tray.
 2. Place the disc with the printed side facing up and close the disc tray.
The folders on the disc will be listed in numerical order on the left side of the screen. When you highlight a folder, the list of pictures in the folder are listed in numerical order on the right side of the screen.
 3. Select a folder using the up/down arrow buttons on the remote, then press the left arrow button to move to the picture icons at the bottom of the screen. Use the left/right arrow buttons to select picture mode.
 4. Press the up arrow button to move to the file list on the right side of the screen. Use the up/down arrow buttons to select a file. Press OK to open a file or press PLAY to start a slide show.
 5. The unit starts the slide show with the JPEG file you have selected, then displays all the JPEG files in the same folder, then all the JPEG files in the subfolders located in the same folder. You can set the amount of time a picture remains on the screen in the General Setup menu.
6. During the slide show you can use the left/right button to rotate the picture, the up arrow button to rotate the image vertically, the down arrow button to rotate the image horizontally. Use the ZOOM button to magnify the picture. Use the CH- button to go back to the previous picture or the CH+ button to go to the next one, and the STOP button to interrupt the slide show and display the disc's contents.
 7. Press INFO to display the Info menu during playback.
 8. When the unit has played all the files, the slide show stops and the disc's contents are displayed again.
 9. Press STOP to end playback.

- The time taken for the contents of the disc to be displayed varies according to the size and number of JPEG files on the disc. If nothing is displayed after a few minutes, the file sizes may be too large. Reduce the files resolution and write another disc.
- Before inserting a disc, make sure it is compatible with the unit.



Aux-in

TV, VCR or Set Top Box can be connected to AUX input jacks (at front panel and at the rear panel) of the unit so that sound from the auxiliary component comes into the unit and out through the speakers.

Connecting auxiliary components

Refer to "Connecting to external audio sources (Aux-In)" for details on connecting the auxiliary components to the unit.

Selecting Aux-In mode

Press either SOURCE on the main unit or AUX1/2 on the remote control to select AUX 1 or AUX 2 mode.

Sound output in Aux-In mode

- You may toggle between Dolby Virtual Speaker mode and stereo mode by pressing "DVS" button on the remote.
- Refer details on Dolby Digital and Dolby Virtual Speaker.

Radio

The unit has a built-in tuner that allows for FM radio function. The AM loop antenna allows for AM radio function.

Manual tuning

1. Connect the FM antenna and the AM loop antenna at the back of the unit. Rotate the AM loop for better reception.
2. Press TUNER.
3. Tune a station by pressing TUNER+/- repeatedly until the desired station is found. Alternatively, you can press and hold the same buttons down for about one second to activate the automatic search function. In this mode the unit will automatically tune frequencies until it finds a station.
4. Repeat step 3 to tune to another radio station.
5. Press TUNER to toggle between FM and AM.

Storing radio stations

The unit can store up to 30 radio stations in its memory. You can enter every single radio station yourself or the unit can store all available radio stations automatically in ascending order.

Automatic preset programming

1. Press TUNER to enter the Tuner mode and select FM.
2. Press and hold TUNER for a few seconds to start automatic preset programming.
3. Radio frequencies will be browsed and radio stations stored automatically. When all the available radio stations are stored or

all 30 memory locations are full, the auto preset programming function will stop.

Manual preset

1. Tune to a radio station (see "Manual tuning" for details).
2. Press MEMORY. While the Program Preset number is still flashing, input your desired preset number using the numeric buttons or press the CH+/- buttons, then press MEMORY to store it.

Retrieving preset stations

1. Press TUNER to enter the Tuner mode.
2. Press CH +/- to search up or down for the preset stations or directly press the numeric buttons.

Tips:

- When the FM station broadcasts Stereo sound is found, ST is displayed.
- When you manually tune into a weak FM station, press AUDIO on remote control to switch from Stereo to Mono mode. This will reduce the background noise.
- If there is any interference, change the antenna's position until ideal sound reception is obtained. TV and other electronic devices could be the cause of interference, so try to position the antenna away from them.
- A weak signal can affect the "Automatic preset programming" function's efficiency. Adjust the antenna for better reception and a more efficient search.



The Setup Menu

There are four options in the main setup menu: General Setup, Language Setup, Audio Setup and Video Setup.

Press SETUP to bring up the main menu. Select one of the menu icons across the top of the screen using the left/right arrow buttons. The menu's options are displayed on the left side of the screen. Press the Up, Down, Left and Right arrow button to move to the option's choices on the right. Press SETUP if you want to exit setup.

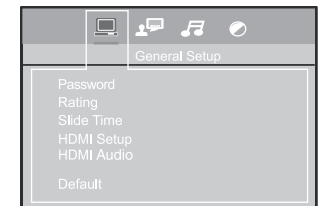

General Setup

You can control access to the unit and the type of discs your family can watch with the lock function. Locking the unit prevents playback of DVDs that may not be suitable for all audiences by using the rating level encoded on the disc (not all discs are rated). If the rating level of the disc is higher than the preset level, playback is prohibited unless a password is entered.

Password for Locking the Unit

1. To activate locking according to your preset rating limits, highlight the PASSWORD option using the up/down arrow buttons and select LOCK and press OK.
2. You are asked for a new password. Enter four digits using the number buttons.
3. You are asked for confirmation; enter the four digits again and press OK.

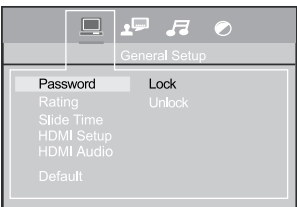
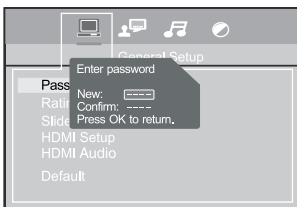

Password for Unlocking the Unit

1. To unlock the unit or set a new password, highlight the PASSWORD option using the up/down arrow buttons, select UNLOCK and press OK.
2. Enter your password and press OK.

Changing the Password

When you unlock the unit, you must assign a new password the next time you lock the unit.

To change the current password, unlock the unit as described above, and then relock it.

- Choose a password that is easy to remember, or write it down.
- Use the super password: 9688 if you have forgotten your password.

Rating Explanations

- The disc publisher is responsible for coding scenes according to the rating limits. Below is an explanation of Ratings.
 - To change the rating limit, highlight the RATING option and press the right arrow button. Select the rating limit using the up/down arrow buttons and press OK.
 - Rating limits take affect only when the unit is locked.
- 1 Kid safe – Kid safe; it is safe even for kids.
 - 2 G – General Audience; recommended as acceptable for viewers of all ages.
 - 3 PG – Parental Guidance suggested.
 - 4 PG13 – Material is unsuitable for children under age 13.
 - 5 PG-R – Parental Guidance-restricted; recommended that parents restrict children under age 17 from viewing or allow children to view only when supervised by a parent or adult guardian.
 - 6 R – Restricted, under 17 requires accompanying parent or adult guardian.
 - 7 NC-17 – NO children under age 17; not recommended viewing for children under age 17.
 - 8 Adult – Mature material; should be viewed only by adults, due to graphic sexual material, violence, or language.

Slide Time

The Slide Time option lets you select the amount of time a picture is displayed in a slide show. The choices are 3 seconds, 5 seconds, or 10 seconds.

HDMI Setup

This lets you select the resolution of the player's output according to the connected TV.

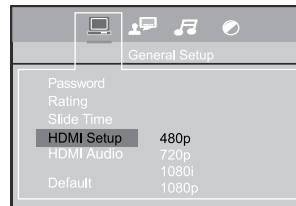

- Supported HD JPEG mode: 480p, 720p, 1080i and 1080p.

HDMI Audio

Select the output sound format corresponding to your system connection. When making connection to a TV, or Dolby Surround Pro Logic or stereo system via the analog audio jacks, select PCM or RAW.

RAW : Does not have a Dolby Digital Decode.

PCM : Select when connected to a 2 channel digital stereo amplifier.

- If apply HDMI connection to TV, make sure to select PCM, audio signal passing to TV via HDMI cable.

Default

This option allows you to return the unit's settings to the original factory settings. Any changes you have made to the unit's settings will be reverted back to the original settings, except the password.

Language Setup

With this menu, you can set the language for unit menus, dialog, subtitles and the disc menus.

If you chose "English" during initial set-up, any menus generated by the disc are in English, and so is the language of the dialogs (if this language is available on the disc).

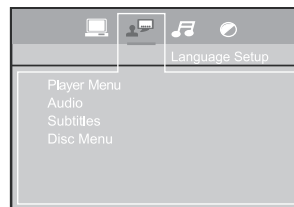

1. Select the Language Setup icon in the main menu using the left/right arrow buttons.
2. Select one of the options using the up/down arrow buttons.
3. Press the right arrow button to move to the language choices.
4. Use the up/down arrow buttons to highlight the language of your choice and press OK.

Player Menu

Select the language of player menus and press OK.

Audio

Select the dialog language using up/down arrow buttons and press OK.

To change the Audio language during playback, press INFO twice for DVD and use the left/right arrow buttons to highlight the Audio icon.

Press the up/down arrow buttons or AUDIO on the remote control to select audio language.

Subtitles

Select the subtitle language using up/down arrow buttons and press OK.

To change the language of the subtitles during playback, press INFO twice for DVD and use the left/right arrow buttons to highlight the Subtitle icon. Press the up/down arrow buttons or the SUBTITLE button on the remote to select a subtitle language.

Disc Menu

To change the language of the disc menus, select the language using the up/down arrow buttons and press OK.

The language you select will only be displayed if the disc is programmed with that language.

- If the selected language is not available on a disc, the disc's language will be used instead.
- If the language chosen is available, it is automatically selected when you display the subtitles or press SUBTITLE on the remote control. Otherwise, the subtitle language indicated on the disc is selected.

Audio Setup

You can adapt your unit to other equipment and access specific functions with the Audio Setup menu.

1. Select the Audio Setup icon in the main menu using the left/right arrow buttons.
2. Select an option using the up/down arrow buttons. Press the right arrow to move to the option's choices.

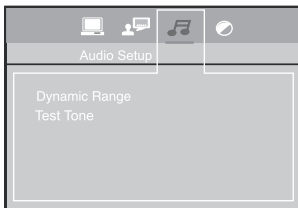

Dynamic Range

You can select the dynamic range as follow:

Full, 6/8, 4/8, 2/8 or off

- When a dynamic range is set, volume may be low.

Test Tone

This function is used to test the speakers level.

Select Test Tone, press OK to start, a short noise comes successively from each speaker (Front-Left, Center, Front-Right & Subwoofer). Press OK to exit.

Video Setup

1. Select the Video icon in the main menu using the left/right arrow buttons.
2. Select a menu option using the up/down arrow buttons and press OK.

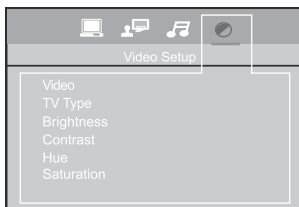

Video

Progressive Function provides high quality pictures with less flickering. Turn on Progressive Scan if you used the Component Video jacks of the unit to connect a TV or monitor compatible with a progressive scan signal.

Select P-Scan YPbPr and press OK to activate Progressive Scan.

TV Type

Depending on the format of the DVD disc, you can choose the picture format (aspect ratio) best suited to the format of your TV screen:

- 4:3 PS: reproduces a 4:3 picture without distortion.
- 4:3 LB: gives best reproduction of pictures recorded in this format (i.e. with horizontal bands at the top and bottom of the screen) or in 16:9.
- 16:9 (widescreen): reproduces 16:9 format films in full on a 16x9 screen.

Brightness

This option lets you adjust the video brightness level on a scale of 0 to 12, with 12 being the brightest.

Contrast

This option lets you to sharpen the picture quality.

Hue

This option lets you adjust the hue of the picture.

Saturation

This option lets you adjust the color saturation of the picture.

IMPORTANT!

Once Progressive Scan has been activated, an image will only be visible on a progressive scan TV or monitor. If you choose this option and you do not have a progressive scan TV or monitor, you may get a picture with incorrect color or no color.

Surround Sound Effects

Dolby Digital

Dolby Digital is a technology developed by Dolby Laboratories. Soundtracks encoded in Dolby Digital can reproduce from one to 5.1 discrete channels of excellent quality audio.

The unit automatically recognizes the Dolby Digital bitstream and provides a downmix suitable for two-channel listening.



Manufactured under license from Dolby Laboratories. Dolby, Pro Logic and the double-D symbol are trademarks of Dolby Laboratories.

Dolby Virtual Speaker

This unit is equipped with Dolby® Virtual Speaker Technology. This feature simulates a highly realistic 5.1-speaker surround sound listening environment without the need for rear surround speakers. Combined with Dolby® Pro Logic II processing and Dolby Digital technology, this unit delivers a virtual surround listening experience from any high-quality audio source.

Additional Information

Troubleshooting

The unit does not switch on.

- Make sure it is plugged in.
- Press the ON•OFF button on the remote control or the ON/STANDBY button on the front of the unit.

The device switches off spontaneously.

- The device switches off automatically when it is in STOP mode for more than 30 minutes without any user intervention. Switch it on again.
- It might be impossible to read the disc.
- Insert the disc with the printed side facing up.
- Check that the disc can actually be played by this device.
- Check that the disc's regional code matches the unit's regional code. This unit's regional code is 1.

There is no picture.

- Check you have switched on the TV set.
- Check the connections.
- Select the AV input assigned to the unit on the TV.

The picture is of poor quality (with snow or lines).

- Check the connections.
- There is no sound or the sound is of poor quality.

- Check the connections.
- Make sure the MUTE function is not on. I can't find my file in the JPEG listing.
- Make sure the filename is valid. The remote control does not work or works only intermittently.

- Check that batteries are inserted or change them.
- Aim the remote control at the unit. The infrared beam must not be blocked or interrupted.
- Check that the remote control is configured to control the device you are trying to operate with it.

The subtitles do not appear.

- Check that the DVD disc provides subtitles.
- Refer to the section on how to display subtitles.

The disc menu language is not the correct one.

- The disc menu language has not been set up.
- The language of your choice is not available on the disc.

You have forgotten your password (Parental control).

- Use the super password: 9688.

Precautions

Use

- If your unit has been stored in a cool place for any length of time, during a journey for example, wait for about 2 hours before using it.
- The openings located on the top and bottom are for ventilation and must not be obstructed.
- During thunderstorms, we recommend that you isolate the unit from the electrical supply so that it is not damaged by electrical or electromagnetic surges.
- This unit is designed for continuous use. Switching off the unit to standby mode does not disconnect it from the mains supply. To completely isolate the equipment, remove the plug from the mains jack as some components remain connected to the electrical supply.
- If you notice any burning or smoke, disconnect the unit immediately to avoid any risk of electrocution.
- Do not attempt to look inside the unit through the disk tray opening or any other opening. You may be electrocuted or exposed to laser radiation.
- This unit is for domestic use only and must not be used for industrial purposes.
- Total or partial copying of recordings protected by copyright legislation, without the explicit permission of the holder of the rights, contravenes current legislation. Copying or downloading music files for sale or any other business purpose constitutes or could constitute a violation of copyright law.

Cleaning

- Use a soft, dry, clean cloth. Regularly dust the vents at the back or sides.
- Using solvents, abrasive or alcohol-based products risks damaging the unit.
- If an object or liquid enters inside the unit, unplug it immediately and have it checked by an authorized servicer or service center.

Handling and caring for discs

- Handle your discs with care. Hold the disc with your fingers at the edges or through the hole.
- Insert the disc with the label facing up (for a single-sided disc).
- Place the disc properly into the tray in the allotted holder.
- Use a soft cloth to clean discs if necessary, always wiping from the centre to the edge.
- Always put discs back in their cases after use and store in a vertical position.
- Do not close the tray with two discs in it or with a disc not sitting correctly in the holder.
- Do not play cracked, chipped or warped discs nor try to repair them with adhesive tape or glue.
- Do not write on a disc.
- Do not move the unit when a disc is being played.
- Do not scratch discs or store them in places exposed to direct sunlight, high humidity or high temperatures.
- Do not use aerosol cleaners, benzene, anti-static liquids or any other solvent for cleaning discs. When cleaning, wipe gently with a soft damp (water only) cloth from the centre to the edge, avoiding circular motions, which could cause scratches and interference during playback.

Compatible Formats

In order to ensure playback, discs must conform with DVD and CD standards. This unit may not play some recordings or files due to differences in recording formats, software used and disc types.

DVD-Video

Digital video discs - 12 cm, single or double sided, single or dual layer. DVDs are high density optical discs on which high quality picture and audio are recorded by means of digital signals.



DVD-R, DVD-RW

Most DVD-R (one recording only) and DVD-RW discs (rewritable), depending on the DVD writer and discs used. Recordings using DVD-R and DVD-RW discs must be made in Video DVD mode.



Audio CDs

Audio CDs (12 cm).



CD-R, CD-RW

Most CD-R (one recording only) and CD-RW discs (rewritable).



CD-Rs written during a multisession recording can be played, provided that the session has ended before the disc is played (depending on the write software).

However, depending on the condition of the CD-writer, computer and the disc used, you may find that not all discs will play. When playing a CD-R disc, it is normal for the unit to take up to 20 seconds to recognize the disc before starting to play.

If the disc is not recognized after a period of 20 seconds, remove the disc, and insert it again.

- Do not use its full capacity.
- CD-Rs should be preferably used instead of CD-RWs (rewritable CDs) as, in certain cases, CD-RW playback may be faulty.
- Use reliable, good-quality CD write software.
- Close all other applications on the computer to ensure reliable CD-R disc recording.

JPEG files

CD-R and CD-RW with JPEG files. Certain JPEG files, including progressive JPEG files, cannot be read by this unit.

The total number of files and folders on the disc should be less than 650. Make sure that files have the ".jpg" extension. Files without the ".jpg" extension will not be able to be read by the unit — even though the files are shown as JPEG images on your computer.

AVC MULTIMEDIA (“AVC”) makes the following limited warranty. This limited warranty extend to the original consumer purchaser and is limited to non-commercial use of the product.

One Year Parts & Labor Warranty

AVC products purchased in the United States are warranted to be free from defects in materials or workmanship for a period of one year from the date of their original retail purchase. If the unit fails to conform to this warranty, we will service the product using new or refurbished parts and products, at **AVC's** sole discretion.

During a period of one year from the effective warranty date, **AVC** will provide, when needed, service labor to repair a manufacturing defect at its designated Service Center. To obtain warranty service in the United States, you must first call our **Customer Support Center at 1-800-506-5746 or 1-800-252-6123, during the hours listed in the box below.** The determination of service will be made by AVC Customer Support.

PLEASE DO NOT RETURN YOUR UNIT TO AVC WITHOUT PRIOR AUTHORIZATION. New or remanufactured replacements for defective parts or products will be used for repairs by AVC at its designated Service Center for one year from the effective warranty date. Such replacement parts or products are warranted for an additional one year from the date of repair or replacement. The Customer will be required to ship the unit to the Service Center indicated at the time Customer Support is contacted to make the necessary repairs. The customer is responsible for all transportation charges to the service facility.

Packaging and Shipping Instruction

When you send the product to the **AVC** service facility you must use the original carton box and packing material or an equivalent as designated by **AVC**.

LIMITED WARRANTY

Your Responsibility

- (1) You must retain the original sale receipt to provide proof of purchase.
- (2) These warranties are effective only if the product is purchased and operated in the U.S.A. or Canada.
- (3) Warranties extend only to defects in material or workmanship, and do not extend to any product or parts which have been lost or discarded, or damage to product or parts caused by misuse, accident, improper operation or maintenance, or use in violation of instructions provided with the product, or to product which has been altered or modified without authorization of **AVC**, or to products or parts thereof which have had the serial number removed or changed.

Out of Warranty

In the event your product requires repair after the limited warranty period has expired, please contact our Customer Support Center at **1-800-506-5746, 1-800-252-6123 or www.RCAav.com**
Hours: Monday-Thursday: 9am-7pm, Friday: 9am-5pm, Saturday: 9am-NOON Eastern time.
Important: You are responsible for any transportation, shipping or insurance relative to the return of product to our Product Returns Center.

All warranties implied by state law, including the implied warranties of merchantability and fitness for a particular purpose, are expressly limited to the duration of the limited warranties set forth above. With the exception of any warranties implied by state law as hereby limited, the foregoing warranty is exclusive and in lieu of all other warranties, guarantees, agreements and similar obligations of manufacturer or seller with respect to the repair or replacement of any parts. In no event shall **AVC** be liable for consequential or incidental damages.

No person, agent, distributor, dealer or company is authorized to change, modify or extend the terms of these warranties in any manner whatsoever. The time within action must be commenced to enforce any obligation of **AVC** arising under the warranty or under any statute, or law of the United States or any state thereof, is hereby limited to one year from the date of purchase. This limitation does not apply to implied warranties arising under state law.

This warranty gives you specific legal rights and you may also have other rights, which may vary, from state to state. Some states do not allow limitation on how long an implied warranty lasts, when an action may be brought, or the exclusion or limitation of incidental or consequential damages, so the above provisions may not apply to you.

For more information on other products and services, please visit our web site at **www.RCAav.com**.

Important: Also keep your “Bill of Sale” as proof of purchase.

Serial no. Invoice no.

Date purchased Dealer name

20 FOR SERVICE AND REPAIR, PLEASE VISIT **www.RCAav.com**

Información de la FCC

Este dispositivo cumple con la Parte 15 de las Regulaciones de la FCC. La operación está sujeta a las siguientes dos condiciones: (1) Este dispositivo podría no causar interferencia dañina, y (2) este dispositivo aceptará cualquier interferencia recibida, incluyendo interferencia que pueda causar una operación no deseada.

Este equipo se ha probado y se ha encontrado que cumple con los límites de un dispositivo digital Clase B, en conformidad con la Parte 15 de las Regulaciones de la FCC. Estos límites se han diseñado para suministrar protección razonable contra interferencia dañina en una instalación residencial. Este equipo genera, usa y puede irradiar energía de radiofrecuencia y, si no se instala de acuerdo a las instrucciones, podría causar interferencia dañina en la comunicaciones de radio.

Sin embargo, no se garantiza que la interferencia no ocurra en una instalación particular. Si este equipo causa interferencia dañina a la recepción de radio o televisión, lo que puede determinarse al encender y apagar el equipo, se exhorta al usuario a tratar de corregir la interferencia por medio de una o más de las siguientes medidas:

- Vuelva a orientar o a ubicar la antena receptora.
- Aumente la separación entre el equipo y el receptor.
- Conecte el equipo a un enchufe en un circuito diferente a aquel en el que el receptor está conectado.
- Consulte el distribuidor o un técnico de radio / televisión experimentado.

Información Importante

Para su seguridad

En enchufe de CA está polarizado (una cuchilla es más ancha que la otra) y sólo encaja de una manera en los tomacorrientes de CA. Si el enchufe no entra completamente en el tomacorriente, voltee el enchufe y trate de introducirlo de la otra forma. Si aún no encaja, contacte un electricista calificado para cambiar el tomacorriente, o use uno diferente. No intente pasar por alto esta característica de seguridad.

Cuidado:
Para evitar descargas eléctricas, haga corresponder la cuchilla del enchufe con la ranura ancha

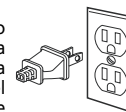

ADVERTENCIA:

Los cambios o las modificaciones a esta unidad no aprobados de manera expresa por la parte responsable del cumplimiento podrían anular la autoridad del usuario a operar el equipo.

Ventilación

Usted debe ventilar el producto adecuadamente. Asegúrese de que exista un espacio adecuado alrededor de la unidad que suministre un flujo de aire apropiado para ventilación. Ver diagrama.

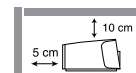
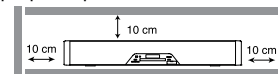

Este producto cumple con el código 21 de las Regulaciones del DHHS (Departamento de Salud y Servicios Humanos) CFR Subcapítulo J. Aplicable en la fecha de fabricación.



Este sistema ha obtenido la ENERGY STAR.

ADVERTENCIA

Para reducir el riesgo de incendio o de descarga eléctrica no exponga este producto a la lluvia o a la humedad. No se debe colocar objetos llenos de líquido, como es el caso de floreros, sobre el aparato.

del tomacorriente, después introdúzcala completamente.

Retirar el enchufe es la única forma de retirar completamente la corriente de su producto. Asegúrese de que el enchufe permanezca fácilmente accesible.

Nota:

Esta unidad se ha diseñado y fabricado para responder la Información de Manejo de la Región. Si el número de Región del disco DVD no se corresponde con el número de Región de este reproductor de DVD, este reproductor no podrá reproducir el disco. El número de región de este reproductor de DVD es Región 1.



de DVD viene equipado con un sistema de Protección contra Copias, el cual puede activarse y desactivarse por medio del disco DVD para realizar cualquier grabación del disco DVD relevante en una videocinta con una calidad de imagen muy pobre o quizás imposible.

Está prohibida por ley la copia, difusión, exhibición, distribución por cable, emisión pública o alquiler de material con Copyright sin autorización previa.

Este artículo trae incorporada tecnología de protección contra copiado que está protegida por patentes estadounidenses y por otros derechos de propiedad intelectual de Rovi Corporation. Queda prohibida la ingeniería inversa y el desensamblaje del aparato.

Información importante sobre las pilas

- No mezcle diferentes tipos de pilas o pilas nuevas y viejas. No use pilas recargables.
- Para evitar riesgo de explosión, observe las polaridades indicadas dentro del compartimiento de las pilas. Reemplace sólo con el tipo de pilas especificadas. No las deseche en el fuego ni las recargue.
- Si no va a usar el control remoto durante un tiempo prolongado, saque las pilas.
- Las pilas no deben exponerse al calor excesivo, como es el caso de la luz solar, el fuego o similares.

Por favor, respete las regulaciones ambientales y prevalientes. Antes de desechar las pilas o los acumuladores, pregunte a su distribuidor si los mismos están sujetos a reciclaje especial y si los aceptarían para desecharlos.



Las ilustraciones contenidas este documento son meramente representativas.

Cuidado

- Este producto utiliza un láser. El uso de controles o ajustes o la realización de procedimientos que no sean los especificados aquí podrían traer como consecuencia exposición peligrosa a la radiación. No abra las cubiertas ni repare usted mismo. Refiera la reparación a personal calificado.

Este aparato digital Clase B cumple con la normativa ICES-003 canadiense.

Instrucciones de Seguridad Importantes

Por favor léalo y guárdelo para referencia futura

Parte de la información presentada a continuación podría no aplicar a su producto en particular; sin embargo, como es el caso con cualquier producto electrónico, deben observarse precauciones durante el manejo y uso.

- Lea estas instrucciones.
- Guarde estas instrucciones.
- Atienda todas las advertencias.
- Siga todas las instrucciones.
- No use este aparato cerca del agua.
- Limpie usando un paño seco exclusivamente.
- No bloquee ninguna abertura de ventilación. Instale en conformidad con las instrucciones del fabricante.
- No instale cerca de fuentes de calor tales como radiadores, rejillas de calefacción, estufas, u otros aparatos (incluyendo amplificadores) que producen calor.
- No viole el dispositivo de seguridad del enchufe polarizado o para conexión a tierra. Un enchufe polarizado tiene dos cuchillas, una más ancha que la otra. Un enchufe de conexión a tierra tiene dos cuchillas y una tercera clavija para conexión a tierra. La cuchilla más ancha o la tercera clavija se suministra para su seguridad. Si el enchufe suministrado no cabe en su tomacorriente, consulte un electricista para reemplazar el tomacorriente obsoleto. Proteja el cable de alimentación de que lo pisen o de que sea pinzado especialmente en los enchufes, receptáculos, y en el punto en el que sale del aparato.
- Use sólo los aditamentos / accesorios especificados por el fabricante.
- Use sólo con el carrito, base, tripode, soporte o mesa especificada por el fabricante, o vendida con el aparato. Cuando se use un carrito, tenga cuidado cuando mueva la combinación carrito / aparato para evitar daños por la inclinación.



Advertencia de Carrito Portátil

- Desconecte este aparato durante tormentas eléctricas o cuando no se use durante un período de tiempo prolongado.
- Refiera toda a reparación a personal calificado. Se necesita reparación cuando el aparato se daña de cualquier manera, como en caso de que se dañe el cable de alimentación o el enchufe, si se derrama líquido o si caen objetos dentro del aparato, si el aparato se ha expuesto a la lluvia o a la humedad, si no opera normalmente, o si se ha dejado caer.

Información de seguridad adicional

- El aparato no debe exponerse a goteos o salpicaduras y no deben colocarse objetos llenos de líquido, tales como floreros, sobre el aparato.
- Siempre deje suficiente espacio alrededor del producto para ventilación. No coloque el producto en o sobre una cama, alfombra, en un librero o gabinete que pueda impedir el flujo de aire a través de las aberturas para ventilación.
- No coloque velas encendidas, cigarrillos, cigarros, etc. sobre el producto.
- Conecte el cable de alimentación sólo a la fuente de alimentación de CA indicada en el producto.
- Debe tener cuidado de que no caigan objetos dentro del producto.
- No intente desarmar el gabinete.

Este producto no contiene partes reparables por el cliente.

Si su producto opera con pilas, adhírase a las siguientes precauciones:

- A. Cualquier pila puede derramar electrolitos si se mezcla con un tipo de pila diferente, si se instala incorrectamente, o si todas las pilas no se reemplazan al mismo tiempo.
- B. Cualquier pila puede derramar electrolitos o explotar si se desecha en el fuego o si se intenta recargar una pila no diseñada para recargarse.
- C. Elimine las pilas con escapes inmediatamente. Las pilas con escape pueden causar quemaduras en la piel u otro daño personal. Cuando deseche las pilas, asegúrese de desearlas de la manera adecuada, de acuerdo a sus regulaciones estatales / provinciales y locales.

ES  El símbolo del relámpago terminado en flecha que se encuentra dentro de un triángulo equilátero tiene el propósito de alertar al usuario acerca de la existencia de "tensión peligrosa" no aislada dentro de la caja del producto que puede ser de suficiente magnitud como para constituir un riesgo de descarga.

 El signo de admiración dentro de un triángulo equilátero tiene como propósito alertar al usuario acerca de la presencia de instrucciones operativas y de mantenimiento (reparación) importantes en este manual de usuario.

Cuidado

Radiación láser invisible cuando se abre. Evite la exposición al rayo. Producto láser Clase 1. Este sistema debe abrirlo sólo técnicos calificados para evitar accidentes causados por el rayo láser.

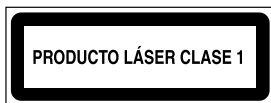

Información de Reparación

Este producto debe ser reparado exclusivamente por aquellos especialmente entrenados en técnicas de reparación adecuadas. Para instrucciones respecto a cómo obtener servicios de reparación, refiérase a la garantía incluida en esta Guía.

El enchufe se usa como dispositivo de desconexión, debe permanecer funcional y no debe obstruirse cuando se le de el uso de lugar. Para desconectar el aparato completamente de la fuente de alimentación, el enchufe del aparato debe desconectarse del tomacorriente completamente.

Protección contra copias del DVD

De acuerdo con el estándar DVD, su reproductor

Conexiones y Configuración ... 1

Cómo conectar las antenas1

Cómo conectar el AUDIO desde fuentes externas como es el caso de un televisor (Aux-In)2

Cómo conectar a su televisor2

Cómo conectar el subwoofer3

Cómo ubicar el subwoofer3

Otras opciones de conexión3

Cómo usar el soporte para instalación en la pared4

Cómo instalar la barra de sonido en la pared4

Descripción de los Controles... 5

Controles del panel frontal5

Funciones del control remoto6

Cómo usar el control remoto para navegar a través de los menús en pantalla7

Cómo Reproducir Discos – Funciones Básicas 7

Discos compatibles7

Formatos compatibles7

Codificación regional7

Cómo operar la Barra de Sonido7

Cómo introducir un disco7

Operaciones de reproducción básicas7

Tipos de menús8

El Menú de Información 8

Cómo usar el Menú de Información8

Título / capítulo (DVD) / pista (CD de audio)9

Visualización de tiempo9

Audio (DVD)9

Subtítulos (DVD)9

Ángulo de cámara (DVD)10

Modo de Reproducción (todos los discos excepto jpeg)10

Cómo Crear una Lista de Programa para el Modo de Reproducción Programada (CDs de Audio y discos DVD)10

Favoritos (DVD y CD de audio)11

Apagado automático11

Escaneo de Introducción (CD)11

Aux-in..... 11

Cómo conectar componentes auxiliares11

Cómo seleccionar el modo Aux-In11

Salida de sonido en modo Aux-In11

Archivos JPEG 12

Visualización de archivos JPEG12

Radio 13

Sintonización manual13

Cómo almacenar estaciones de radio13

Programación presintonizada programada Presintonización manual14

Cómo recuperar estaciones presintonizadas14

El Menú Configuración 14

Confi. general14

Confi. idioma15

Ajuste audio15

Video Setup16

Efectos de Sonido Envoltente 16

Información Adicional 17

Resolución de problemas17

Precauciones17

Formatos compatibles18

Garantía Limitada 19

Accesorios suministrados



Hardware para Instalación en la Pared

Las herramientas viene incluidas para facilitar el montaje en la pared de la barra de sonido. Se recomienda que una persona experta lleve a cabo el montaje. Para poder montar la barra en un tipo de construcción de pared específica, puede que se necesiten piezas adicionales o diferentes.

Puntos a considerar antes de conectar

- Asegúrese de que la fuente de alimentación de su hogar cumpla con aquella indicada en la calcomanía de identificación ubicada en la parte posterior de su unidad.
- Instale su unidad horizontalmente, lejos de cualquier fuente de calor (hoguera) o aparatos que creen campos magnéticos o eléctricos fuertes. Los componentes de esta unidad son sensibles al calor. La temperatura ambiente máxima no debe superar los 35°C / 95°F.
- Deje suficiente espacio alrededor de la unidad para permitir una ventilación

adecuada: 10 cm/4 pulgadas en cada lado y encima de la parte superior y 5 cm/2 pulgadas en la parte posterior.

- La humedad de la habitación no debe sobrepasar un 75%. Si debe usar la unidad en el exterior, no la exponga a la lluvia o a la salpicadura de agua.
- El aparato no debe exponerse a goteos o salpicaduras y no deben colocarse objetos llenos de líquido, tales como floreros, sobre el aparato.
- Mover la unidad desde un lugar frío hasta un lugar caliente puede causar condensación en algunos componentes en el interior de la unidad. Permita que la condensación desaparezca antes de encender la unidad nuevamente.
- Antes de mover la unidad, asegúrese de que la bandeja del disco esté vacía.
- Cuando se use un cable o un acoplador de dispositivos como dispositivo de desconexión, el dispositivo de desconexión deberá permanecer listo para usarse.
- Otro uso importante e información sobre limpieza al final del manual.

Cómo conectar las antenas

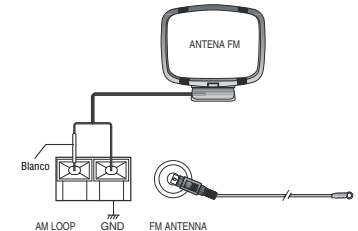

Las antenas AM y FM se conectan a los terminales AM y FM el panel posterior del sistema. Las mismas deben estar conectadas para recibir una recepción clara.

Antena de Cuadro AM

1. Desenrolle el cable de la antena AM.
2. Oprima hacia abajo la lengüeta de las antenas para abrir el terminal.
3. Asegúrese de que el cable blanco de la antena de cuadro AM esté dentro del terminal de la antena del cuadro AM y que el otro cable esté dentro del terminal del cuadro de conexión a tierra.

Cómo conectar el AUDIO desde fuentes externas como es el caso de un televisor (Aux-In)

Cómo usar las tomas AUDIO IN (AUX 1)

Conecte las tomas AUDIO IN (AUX 1) del panel posterior de la unidad a las tomas AUDIO OUT del VCR, televisor, Caja Decodificadora u otro componente.

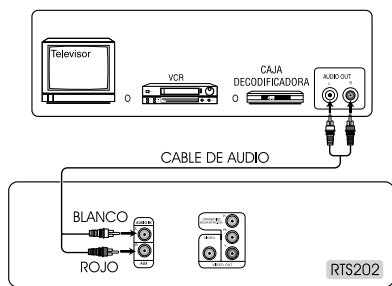

Cómo usar las tomas AUDIO IN (AUX 2)

Conecte las tomas AUDIO IN (AUX 2) del panel posterior de la unidad a las tomas AUX OUT (AUDIO OUT) del VCR, televisor, Caja Decodificadora u otro componente.

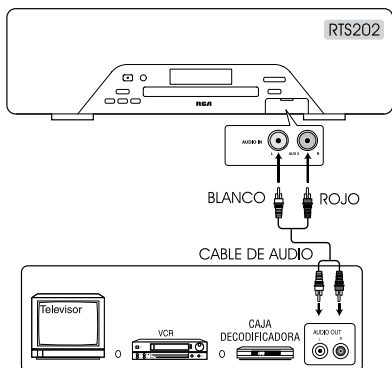

- Se necesitan cables de audio (codificados con los colores rojo y blanco) (no incluidos).
- Para escuchar la fuente de audio desde el componente conectado, oprima SOURCE en la unidad principal o AUX1/2 en el control remoto para seleccionar el modo AUX 1 o AUX 2.

Cómo conectar a su televisor

Método 1 (óptimo) HDMI

- Conecte el enchufe HDMI OUT ubicado en la parte posterior de la unidad al enchufe HDMI IN de su televisor, usando un cable para HDMI (no viene incluido).
- Oprima el botón HDMI en el control remoto para cambiar las señales de salida de la manera siguiente: 480p, 720p, 1080i y 1080p.



- Refiérase también al manual de usuario del televisor conectado.
- Cuando use un cable HDMI, configure el audio HDMI en PCM.

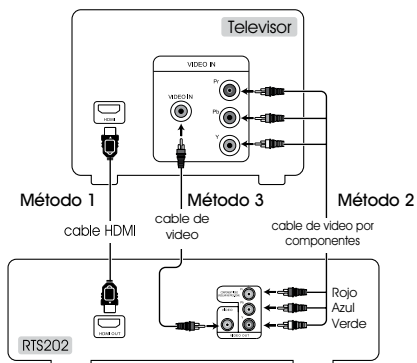

HDMI, el logo HDMI y el Interfaz de Multimedia de Alta Definición son marcas registradas de HDMI licensing LLC.



- Si su televisor es un televisor de alta definición con entrada para HDMI, le recomendamos usar el enchufe de salida de HDMI de la unidad para obtener la resolución de video más alta posible.
- Si su televisor no cuenta con un enchufe de entrada para HDMI pero cuenta con respaldo para lectura progresiva Progressive Scan, le recomendamos usar el enchufe de salida para lectura progresiva de la unidad. Configure la opción Progressive Scan del menú de video en "On" [activado].
- Si uno de los dispositivos no funciona, verifique que todos los cables se hayan introducido correctamente en las tomas.
- Si su componente tiene una sola entrada de audio (mono), conéctela a la toma de audio izquierda (blanca L/Mono) del televisor y no conecte la parte derecha del cable.

Método 2 (bueno)

Tomas de video por componentes (Pr, Pb, Y)

- Las tomas de video por componentes están codificadas con los colores verde, azul y rojo.
- Se necesitan cables para video por componentes adicionales (no incluidos) para obtener la mejor calidad de imagen. Generalmente tienen los códigos de colores verde, azul y rojo.
- Conecte las tomas OUT de video por componentes del receptor a las tomas IN del video por componentes de su televisor de modo que el contenido de video del receptor se visualice en la pantalla.

Método 3 (básico)

Toma de video compuesto (amarilla)

- La toma básica de video es de color amarillo.
- El cable de video (Amarillo) se suministra para conexión con el objetivo de obtener una buena calidad de imagen.
- Conecte la toma video OUT del receptor a la toma video IN de su televisor de modo que el contenido de video del receptor se visualice en la pantalla.

Cómo conectar el subwoofer

Oprima la lengüeta para abrir el terminal e introduzca el cable de la bocina del subwoofer (incluido). Libere la lengüeta para fijar el cable en el terminal.

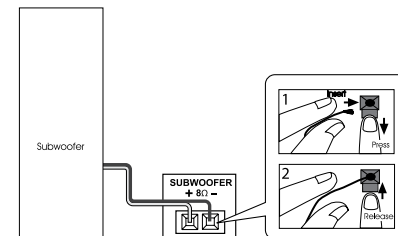

Cómo ubicar el subwoofer

Un subwoofer está diseñado para reproducir efectos potentes de sonidos graves bajos (explosiones, el estruendo de las naves espaciales, etc.)

Puede colocarse verticalmente u horizontalmente. Para los mejores efectos, permita por lo menos dos pulgadas de espacio libre encima de la unidad de la bocina y el hueco del puerto.

Pegue las almohadillas de goma al subwoofer para evitar el ruido por vibración mecánica, especialmente cuando se coloque el subwoofer sobre una superficie dura. Pegue las almohadillas de goma en las esquinas del subwoofer para obtener la estabilidad máxima.

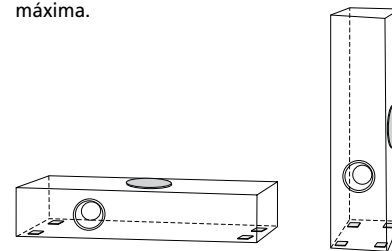

No se recomienda colocar el subwoofer cerca el



Otras opciones de conexión

Existen varias formas en las que puede incorporar su unidad a un sistema de Audio y Video. Esto dependerá de las tomas y de los otros aparatos que usted tenga. El sonido y la calidad de la imagen dependerán, en gran proporción, a los tipos de conexiones usadas.

1. Entrada de Audio Digital Coaxial

La entrada para audio digital coaxial es compatible con el sonido Dolby Digital (Sonido envolvente) y con las señales PCM (estéreo digital) cuando se conectan equipos compatibles. Entre los aparatos que son típicamente compatibles se incluyen los televisores de alta definición, los reproductores de DVD, y los decodificadores para televisión por cable o televisión satelital.

2. Enchufe Subwoofer Audio Out

Para su conveniencia, este producto viene

equipado con un enchufe de salida para un preamplificador del altavoz de graves (subwoofer), permitiéndole conectar un altavoz de graves eléctrico opcional (no viene incluido), si así lo desea. Tan sólo use un cable para RCA para conectar un altavoz eléctrico de graves al enchufe SUBWOOFER AUDIO OUT. Si conecta otro altavoz eléctrico de graves, usted debe desconectar el parlante del altavoz de graves que viene incluido para evitar interferencia.

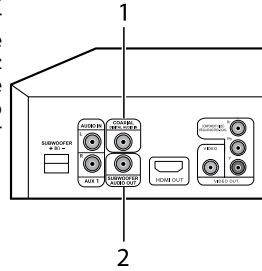

Cómo usar el soporte para instalación en la pared

Use el hardware para instalación en la pared (suministrado) para asegurar los soportes de su barra de sonido.

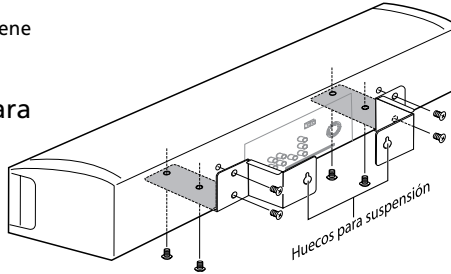

Cómo instalar la barra de sonido en la pared

Use la plantilla de 1:1 para montaje en la pared (que viene incluida) para perforar los orificios en la pared. Si el montaje se está llevando a cabo en una pared de travesaños de tabla roca y de madera, usted deberá poner la plantilla de manera de asegurarse que los orificios de perforación estén alineados con el centro de los travesaños de madera de la pared.

Si su pared está construida de tabla roca y travesaños, le recomendamos usar las herramientas siguientes (no vienen incluidas):

- 2 tornillos para madera, tamaño #8x2"
- 2 arandelas, tamaño #8

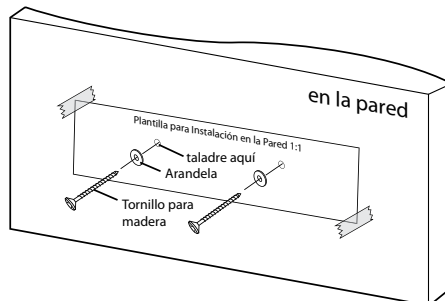

- Le recomendamos que una persona experta lleve a cabo el montaje en la pared. Para ciertos tipos de construcciones de pared, es posible que se necesiten piezas adicionales o diferentes.
- Antes de suspender en la pared, por favor realice todas las conexiones.

Descripción de los Controles

Controles del panel frontal

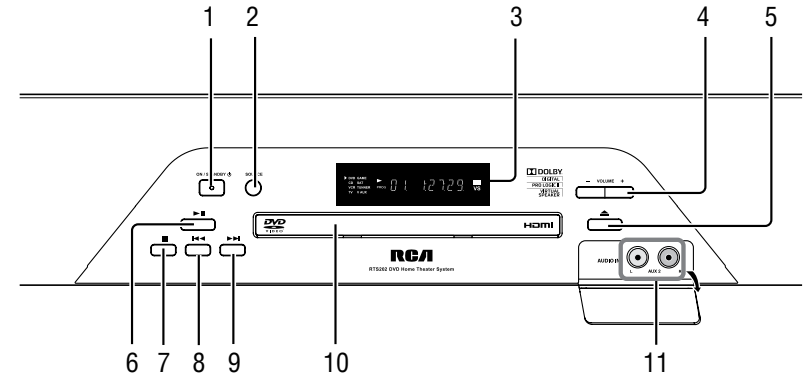

- ON / STANDBY** – Enciende la unidad y la pone en modo de espera.
- SOURCE** – Selecciona las fuentes de entrada. Oprima repetidas veces para seleccionar:
DVD – para observar videos DVD
AUX 1 o AUX 2 – para escuchar la entrada de audio desde el televisor, VCR o Caja Decodificadora conectado(a).
TUNER – para escuchar la radio
COAXIAL – escuche un dispositivo conectado (por ej. Caja Decodificadora) con una salida de audio digital coaxial para disfrutar de sonido de audio digital desde el dispositivo conectado.
- Lente de la pantalla** – muestra información de unidad.
- Botón volume +/-** – ajusta el volumen.
- Botón Abrir / Cerrar** – abre y cierra la bandeja del disco.
- Botón Reproducción / Pausa** – inicia / pausa la reproducción de un disco.
- Botón Detener** – detiene la reproducción de un disco.
- Botón REV** – accede directamente el capítulo (DVD) o pista (CD) anterior.
- Botón FWD** – accede directamente el capítulo (DVD) o pista (CD) siguiente.
- Bandeja del disco**
- Tomas AUDIO IN (AUX 2)** – conecta los dispositivos de audio.

Funciones del control remoto

ON•OFF – Enciende la unidad y la pone en modo de espera.

DVD – Selecciona el modo DVD.

TUNER – Selecciona TUNER y selecciona entre FM/AM. En modo FM, oprima y sujete TUNER para entrar a "Auto Preset Programming" (Programación Presintonizada Automáticamente).

COAXIAL – Selecciona el modo coaxial.

AUX 1/2 – Selecciona la entrada Auxiliar (para escuchar la entrada de audio desde el televisor, VCR o Caja Codificadora conectado) en el panel frontal o posterior.

0-9 – Entrada numérica.

CLEAR – Elimina la configuración manualmente desde la pantalla del televisor sin guardar los cambios.

INFO – Accede al menú de Información.

TITLE – Accede al menú de títulos de los discos DVD.

DISC MENU – Accede al menú del disco durante la reproducción.

OK – Confirma su selección.

Λ V < > – Para navegar a través de los menús. Las flechas izquierda y derecha también sintonizan la frecuencia radial en el modo sintonizador. Cuando se visualicen las imágenes JPG, use las flechas hacia la izquierda / derecha para rotar las imágenes. La flecha hacia arriba rota la imagen verticalmente, la flecha hacia abajo rota la imagen horizontalmente.

MUTE – Desactiva y restaura el sonido.

SETUP – Entra al menú de Configuración.

RETURN – En el modo DVD, regresa al menú anterior.

VOL +/- – Ajusta el volumen.

CH +/▶, CH -/◀ – Accede directamente el capítulo (DVD) o pista (CD) anterior o siguiente. Selecciona las estaciones programadas en el modo TURNER (SINTONIZADOR).

REV – Inicia la reproducción inversa acelerada o en cámara lenta.

PLAY – Inicia la reproducción de un disco.

FWD – Inicia la reproducción hacia delante acelerada o en cámara lenta.

STOP – Detiene la reproducción. Oprima y sujete para abrir la bandeja del disco.

PAUSE – Congela el cuadro, accede al avance del cuadro.

SLOW – Accede a la función en cámara lenta.

AUDIO – Accede a la función de audio; selecciona entre el modo Estéreo y Mono para el Sintonizador (FM).

ANGLE – Accede a la función de ángulo de cámara para el disco DVD.

ZOOM – Accede a la función de Acercamiento / Alejamiento.

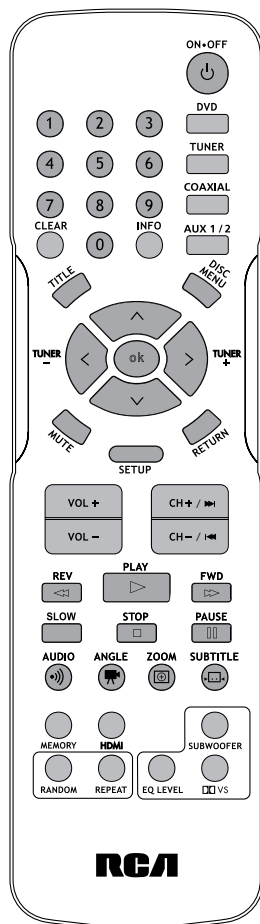

SUBTITLE – Selecciona el idioma de los subtítulos o desactiva los subtítulos (si están disponibles).

HDMI – Alterna los modos de señales de salida de video HDMI (480p, 720p, 1080i o 1080p).

SUBWOOFER – Selecciona entre los niveles de salida del subwoofer (soft [suave]/ balanced [balanceado] / strong [fuerte] /powerful [potente]).

RANDOM – Activa / desactiva la reproducción aleatoria en discos CDDA / jpeg.

REPEAT – Accede a la función repetir.

EQ. LEVEL (NIVEL EQ.) – Alterna los canales para la configuración de los niveles de canal diferentes.

Ajusta el valor usando los botones **Λ V < >**.

DOLBY VS (DOLBY VIRTUAL SPEAKER) – Cambia la configuración de sonido envolvente entre la configuración Estéreo y Dolby Virtual Speaker.

TUNER +/- – Sintoniza hacia arriba y hacia abajo las frecuencias radiales.

MEMORY – Almacena una estación.

Cómo usar el control remoto para navegar a través de los menús en pantalla

Use **Λ V < >** y **OK** en el control remoto para navegar a través de la visualización en pantalla (el menú del reproductor de DVD, la Pantalla de Información que aparece durante la reproducción, o un menú del disco).

Use **Λ V < >** en el control remoto para moverse a través de los menús en pantalla en la dirección del botón con flecha (Por ej., para moverse hacia la derecha, oprima **>**). Los botones con flechas se usan para resaltar una opción. Una vez resaltada, oprima **OK** para seleccionar la opción resaltada.

Introduzca 2 pilas "AAA" ("UM-4"/"R03") en el control remoto antes de usarlo.



Cómo Reproducir Discos – Funciones Básicas

Discos compatibles

- DVD, DVD-R, DVD-RW
- CD, CD-R, CD-RW

Formatos compatibles

- DVD, JPEG, CD

Codificación regional

Su unidad se ha diseñado para procesar información de manejo regional almacenadas en discos DVD. El código regional de su unidad es 1. Los discos que tienen un código regional diferente no se reproducirán.

Cómo operar la Barra de Sonido

1. Encienda su televisor.
2. Oprima **ON•OFF** en el control remoto u **ON / STANDBY** en el panel frontal de la unidad. Oprima **DVD** en el control remoto.

Cómo introducir un disco

1. Oprima **▶** en el panel frontal u oprima y sujete **STOP** en control remoto para abrir la bandeja del disco.
2. Introduzca un disco compatible en la ranura del disco.
3. Oprima **▶** nuevamente para cerrar la

bandeja del disco.

Operaciones de reproducción básicas

Reproducción

Encienda la unidad y el televisor.

1. Después de introducir un disco, la reproducción iniciará automáticamente o aparecerá el menú del disco. Si aparece el menú del disco, seleccione la opción de **Play** para iniciar la reproducción.
2. Oprima **STOP** para detener la reproducción.

Reproducción acelerada

Mientras el disco se esté reproduciendo, oprima **REVERSE (HACIA ATRÁS)** o **FORWARD (HACIA DELANTE)** una o más veces para variar la velocidad y la dirección de la reproducción acelerada. Oprima **PLAY** para reanudar la reproducción normal.

Pausa

Mientras el disco se esté reproduciendo, oprima **PAUSE** una vez para congelar el cuadro. Oprima **PLAY** para reanudar la reproducción normal.

Avance de cuadro

1. Oprima PAUSE dos veces. Se visualizará FRAME.
2. Oprima FWD para moverse hacia delante un cuadro a la vez.
3. Oprima PLAY para reanudar la reproducción normal.

Cámara lenta variable

1. Mientras el disco se esté reproduciendo, oprima PAUSE una vez. Se visualizará PAUSE.
2. Oprima REV o FWD unas cuantas veces para variar la velocidad.
3. Oprima PLAY para reanudar la reproducción normal.

Cómo cambiar el capítulo / pista

Mientras el disco se esté reproduciendo, oprima el botón CH +/- para ir inmediatamente al capítulo siguiente o anterior, o a la pista siguiente o anterior.

Acercamiento / Alejamiento

1. Mientras un disco se esté reproduciendo, oprima ZOOM hasta que haya obtenido el tamaño de acercamiento / alejamiento que desea. El botón ZOOM alterna entre 2x, 3x, 4x y después aleja hasta 1/2x, 1/3x y 1/4x, después regresa a la reproducción normal.
2. Muévase de una área a otra (panorámica) usando los botones con flechas.
3. Para desactivar ZOOM (Acercamiento / Alejamiento), oprima ZOOM hasta que aparezca la opción ZOOM OFF.

Tipos de menús

- Menú de disco — La apariencia y el contenido de este menú variará dependiendo del tipo de disco que ha introducido. Es aparte del menú Setup (Configuración).

- Menú de información — El menú de información de la unidad aparecerá en la parte superior de la pantalla mientras se reproduce el disco. Oprima INFO en el control remoto para activar o desactivar el Menú de información.



- Menú de configuración – Oprima SETUP para



Cuando oprima STOP, la unidad almacenará el punto en el que se interrumpió la reproducción. Si oprime PLAY nuevamente, la reproducción se reanudará a partir de este punto. Para detener la reproducción completamente o para iniciar nuevamente desde el inicio, oprima STOP dos veces. Si la unidad se deja en modo STOP durante más de cinco minutos sin ninguna interacción de parte del usuario, se activará un protector de pantalla. Al cabo de 30 minutos sin ninguna interacción de parte del usuario, la unidad se apagará automáticamente.



El Menú de Información

Cómo usar el Menú de Información

1. Oprima INFO en el control remoto mientras se esté reproduciendo un disco para visualizar el Menú Info (Información). El primer letrero mostrará información sobre el título, el capítulo y la hora.
2. Oprima INFO nuevamente para el idioma de audio, los subtítulos y el ángulo de cámara.
3. Oprima INFO una tercera vez para el modo

de reproducción, favoritos y temporizador de apagado.

4. Use los botones con las flechas hacia la izquierda / derecha del control remoto para seleccionar un icono.
5. Use los botones hacia arriba / abajo para deslizarse a través de las opciones.

Se visualizará INVALID KEY si la función que selecciona no está disponible.

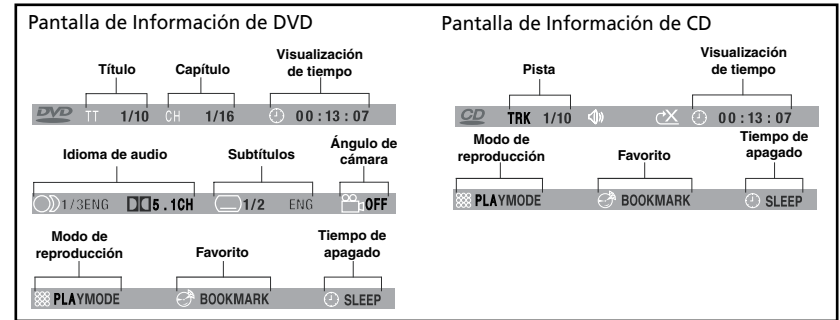

Título / capítulo (DVD) / pista (CD de audio)

Para acceder directamente a un título, capítulo (DVD) o a un CD de audio, oprima INFO, oprima OK. Seleccione el icono Título (TT), Pista (TRK) o Capítulo (CH) e introduzca un número directamente usando los botones numéricos. Oprima OK nuevamente para confirmar.



Muchos discos tendrán sólo un título.

Visualización de tiempo

Para acceder a la Visualización de Tiempo, oprima INFO en el control remoto. Oprima los botones hacia arriba / abajo repetidas veces para visualizar:

DVD: Tiempo transcurrido del capítulo, Tiempo restante del capítulo, Tiempo transcurrido del título y Tiempo restante del título.

CD de audio: Tiempo transcurrido de la pista, Tiempo restante de la pista, Tiempo restante del disco.

Para acceder directamente a una ubicación del disco que no corresponde con el inicio de un título o capítulo, oprima INFO una vez y oprima OK, resalte el icono de Time Display (Visualización de Tiempo) usando los botones con flechas, después introduzca un tiempo usando los botones numéricos (hh:mm:ss) y después oprima OK.



La función de visualización de tiempo podría no estar disponible en todos los discos.

Pantalla de Información de CD

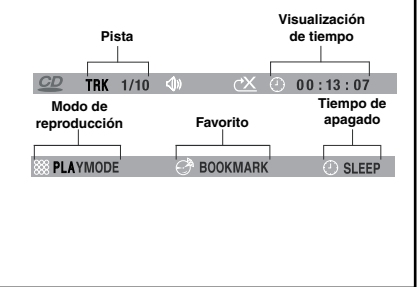

Audio (DVD)

Algunos discos tienen varias pistas de audio usadas para idiomas diferentes o diferentes formatos de audio.

Para cambiar el idioma o el formato de audio durante la reproducción:

1. Oprima el botón INFO dos veces.
2. Use los botones con flechas hacia la derecha / izquierda para seleccionar el icono de Audio, oprima el botón AUDIO en el control remoto.
3. Elija un idioma o un formato de audio con los botones con flechas hacia arriba / abajo.

La opción sólo estará disponible si el disco ofrece idiomas de diálogo o formatos de audio. Cuando cambie el idioma de diálogo usando el Menú de información, sólo cambiará el idioma de diálogo del disco que se reproduce. Cuando expulse el disco o apague la unidad, el idioma regresará al que seleccionó en el menú Language Setup (Configuración de Idioma).

Subtítulos (DVD)

Los subtítulos se desactivan de manera predeterminada. Active los Subtítulos de la siguiente manera:

1. Mientras el disco se esté reproduciendo, oprima INFO dos veces, después seleccione el icono Subtitle (Subtítulos) usando los botones con flechas hacia la izquierda / derecha.
2. Seleccione un idioma usando los botones con flechas hacia arriba / abajo.
3. Para desactivar los subtítulos, seleccione la opción Off u oprima SUBTITLE en el control remoto.

Cuando cambie el idioma de los subtítulos usando el Menú Info (Información), sólo aplicará para el disco que se reproduce actualmente.

Cuando expulse el disco o apague la unidad, los subtítulos regresarán al idioma de subtítulos que seleccionó en el Menú Language (Idiomas). Esta función podría no estar disponible en todos los discos.

ES Ángulo de cámara (DVD)

Algunos discos ofrecen diferentes ángulos de cámara para escenas específicas.

1. Para cambiar el ángulo de cámara, oprima el botón ANGLE en el control remoto u oprima el botón INFO dos veces y seleccione el icono Camera Angle (Ángulo de Cámara) usando los botones hacia la izquierda / derecha.
2. Elija el ángulo usando los botones con flechas hacia arriba / abajo.



Si el disco se grabó usando un ángulo de cámara único, esta función no estará disponible.

Modo de Reproducción (todos los discos excepto JPEG)

1. Mientras el disco se esté reproduciendo, oprima el botón INFO dos veces en el caso de un CD y tres veces en el caso de un DVD.
 2. Seleccione el icono Play Mode (Modo de Reproducción) usando los botones con flechas hacia la izquierda / derecha.
 3. Use los botones con flechas hacia arriba / abajo para seleccionar una opción.
- Modos de reproducción del DVD: standard (estándar), programa (program), A-B repeat (repetir A-B), title repeat (repetir título), chapter repeat (repetir capítulo). La reproducción programada no estará disponible si se ha creado una lista de programa (ver abajo). El modo repeat (repetir) sólo estará disponible en discos que presenten el tiempo transcurrido y restante. Para repetir una secuencia entre los puntos A y B, elija la opción A-B repeat, y después siga las instrucciones para introducir los dos puntos.

- Modos de reproducción de CD de Audio: standard (estándar), introsca (escaneo de introducción), random (aleatorio), program (programado), repeat A-B (repetir A-B), repeat disc (repetir disco), repeat track (repetir pista).
4. Para detener la reproducción repetida, seleccione el icono de Play Mode (Modo de Reproducción) y use los botones con flechas hacia arriba / abajo para elegir la opción Standard.

Cómo Crear una Lista de Programa para el Modo de Reproducción Programada (CDs de Audio y discos DVD)

Para usar el modo de reproducción programada, usted debe crear primero una lista de programa.

1. Para crear una lista de programa, oprima el botón INFO dos veces en el caso de un CD y tres veces en el caso de un DVD. Resalte la opción Play Mode (Modo de Reproducción) y oprima la flecha hacia arriba para seleccionar la opción Program (Programa).
2. Oprima OK. Se visualizará la pantalla Programa.
3. Se resaltará el primer punto de la lista. Use los botones numéricos del control remoto para introducir un número de pista. En cuanto a los discos DVD: T se refiere al Título, mientras que C se refiere al Capítulo.
4. Use los botones con flechas para moverse al siguiente punto de la lista. Introduzca el número de pista siguiente.
5. Siga introduciendo pistas hasta que haya completado su lista.
6. Resalte la opción Play (Reproducir) en la parte inferior de la pantalla y oprima OK u oprima PLAY para iniciar la reproducción. La lista de programa se reproducirá en el orden en que la programó.

Para detener la reproducción programada, oprima STOP o seleccione Standard desde la Opción Play Mode (Modo de Reproducción) en la pantalla INFO.

Si desea cancelar la lista, repita los pasos 1 y 2 para seleccionar CLEAR y oprima OK.

Favoritos (DVD y CD de audio)

1. Oprima INFO dos veces en el caso de un CD y tres veces en el caso de un DVD. Seleccione el icono Bookmark (Favoritos) con los botones hacia la izquierda / derecha, y oprima OK. Se visualizará un menú con cinco favoritos.
2. El primer espacio de favoritos estará resaltado. Oprima OK para configurar el favorito. El favorito se almacenará y se indicará por medio del número 1. Usted puede configurar hasta cinco favoritos en un disco.
3. Para iniciar la reproducción desde un favorito, oprima el botón PLAY en el control remoto.
4. Para borrar un favorito, resáltelo y oprima CLEAR.



Esta función sólo está disponible en discos cuyo tiempo transcurrido o restante aparezca en el Menú Info.

Aux-in

El televisor, VCR o Caja Decodificadora pueden conectarse a tomas de entrada AUX (en el panel frontal y en el panel posterior) de la unidad de modo que el sonido del componente auxiliar entre a la unidad y salga a través de las bocinas.

Cómo conectar componentes auxiliares

Refiérase a "Cómo conectar fuentes de audio externas (Aux-in)" para detalles acerca de cómo conectar componentes auxiliares a la unidad.

Archivos JPEG

Visualización de archivos JPEG

1. Abra la bandeja del disco.
2. Coloque el disco con el lado impreso hacia arriba y cierre la bandeja del disco. Las carpetas del disco se enumerarán en ordenadas numéricamente en el lado izquierdo de la pantalla. Cuando resalte

Apagado automático

1. Oprima INFO dos veces en el caso de un CD y tres veces en el caso de un DVD. Seleccione el icono Sleep (Apagado Automático) usando los botones con flechas hacia la izquierda / derecha
2. Seleccione una de las opciones disponibles usando el botón OK: Off (Desactivado), 30, 60, 90 o 120 minutos.

Esta función no está disponible en modo AUX, TUNER y COAXIAL.



Escaneo de Introducción (CD)

Esta opción reproduce los primeros diez segundos de cada pista de un CD.

1. Oprima el botón INFO dos veces, después seleccione el icono de Playmode (Modo de Reproducción) usando los botones con flechas hacia la derecha / izquierda.
2. Oprima los botones con flechas hacia arriba / abajo para seleccionar la opción INTRO y oprima OK para iniciar el Escaneo de Introducción.
3. Oprima STOP para detener el escaneo de introducción, y oprima PLAY para reanudar la reproducción normal.

Cómo seleccionar el modo Aux-In

Oprima ya sea SOURCE en la unidad principal o AUX1/2 en el control remoto para seleccionar el modo AUX1 o AUX2.

Salida de sonido en modo Aux-In

- Usted puede alternar entre modo Dolby Virtual Speaker y modo estéreo al oprimir el botón "DOLBY VS" en el control remoto.
- Refiérase a detalles sobre Dolby Digital y Dolby Virtual Speaker.

una carpeta, la lista de las imágenes de la carpeta estarán enumeradas en orden numérico en el lado derecho de la pantalla.

3. Seleccione una carpeta usando los botones con flechas hacia arriba / abajo en el control remoto, después oprima el botón



Consejos:

- Cuando en las transmisiones de estaciones FM se encuentre sonido estereofónico, se visualizará ST.
- Cuando sintonice manualmente una estación FM débil, oprima AUDIO en el control remoto para alternar entre modo Estéreo y Mono. Esto reducirá el ruido del fondo.
- Si hay cualquier interferencia, cambie la posición de la antena hasta que obtenga una recepción de sonido ideal. El televisor y otros dispositivos electrónicos podrían ser la causa de la interferencia, así que trate de ubicar la antena lejos de los mismos.
- Una señal débil puede afectar la eficiencia de la función de "Programación de Presintonización Automática". Ajuste la antena para obtener una mejor recepción y para que la búsqueda sea más eficiente.

ES

con la flecha hacia la izquierda para mover los iconos de imágenes en el lado inferior de la pantalla. Use los botones con flechas hacia la izquierda / derecha para seleccionar el modo imagen.

4. Oprima el botón con flechas hacia arriba para moverse hacia la lista de archivos del lado derecho de la pantalla. Use los botones con flechas hacia arriba / abajo para seleccionar un archivo. Oprima OK para abrir un archivo u oprima PLAY para iniciar una presentación de diapositivas.
5. La unidad iniciará la presentación de diapositivas con el archivo JPEG que usted ha seleccionado, después visualizará todos los archivos JPEG en las subcarpetas ubicadas dentro de la misma carpeta. Usted puede configurar la cantidad de tiempo que una imagen permanecerá en la pantalla en el Menú General Setup (Configuración General).
6. Durante la presentación de diapositivas usted puede usar el botón hacia la izquierda / derecha para rotar la imagen verticalmente, el botón con flecha hacia abajo para rotar la imagen horizontalmente.

Use el botón ZOOM para magnificar la imagen. Use el botón CH- para regresar a la imagen anterior o el botón CH+ para pasar a la imagen siguiente, y el botón STOP para interrumpir la presentación de diapositivas y visualizar el contenido del disco.

7. Oprima INFO para visualizar el menú Info durante la reproducción.
8. Cuando la unidad haya reproducido todos los archivos, la presentación de diapositivas se detendrá y el contenido del disco se visualizará nuevamente.
9. Oprima STOP para finalizar la reproducción.

- El tiempo que se toma para visualizar el contenido del disco variará de acuerdo al tamaño y la cantidad de archivos jpeg que haya en el disco. Si no se visualiza nada al cabo de unos cuantos minutos, los tamaños de los archivos podrían ser muy grandes. Disminuya la resolución de los archivos y grabe otro disco.
- Antes de introducir un disco, asegúrese de que es compatible con la unidad.



Radio

La unidad tiene un sintonizador integrado que permite la función de radio FM. La antena de cuadro AM permite la función de radio AM.

Sintonización manual

1. Conecte la antena FM y la antena de cuadro AM en la parte posterior de la unidad. Gire la antena de cuadro AM para mejorar la recepción.
2. Oprima TUNER.
3. Sintonice una estación al oprimir TUNER+/- repetidas veces hasta que encuentre la estación deseada. Alternativamente, usted puede oprimir hacia abajo y sujetar los mismos botones durante por lo menos un segundo para activar la función de búsqueda automática. En este modo la unidad sintonizará automáticamente frecuencias hasta que encuentre una estación.
4. Repita el paso 3 para sintonizar otra estación radial.
5. Oprima TUNER para alternar entre FM y AM.

Cómo almacenar estaciones de radio

Esta unidad puede almacenar hasta 30 estaciones de radio en su memoria. Usted puede introducir cada una de las estaciones de radio usted mismo o la unidad puede almacenar todas las estaciones de radio disponibles automáticamente en orden ascendente.

Programación presintonizada programada

1. Oprima TUNER para entrar al modo Tuner (Sintonizador) y seleccione FM.
2. Oprima y sujete TUNER durante algunos segundos para iniciar la programación de presintonización automática.
3. Las frecuencias radiales se visualizarán y las estaciones radiales se almacenarán automáticamente. Cuando todas las estaciones de radio se hayan almacenado o todas las 30 estaciones de ubicaciones de memoria estén llenas, la programación de

presintonización automática se detendrá.

Presintonización manual

1. Sintonice una estación de radio (ver "Sintonización manual" para más detalles).
2. Oprima MEMORY. Mientras el número de Programa Presintonizado esté parpadeando, introduzca su número presintonizado deseado usando los botones numéricos u oprimiendo los botones CH+/- después oprima MEMORY para almacenarlo.

Cómo recuperar estaciones presintonizadas

1. Oprima TUNER para entrar al modo Sintonizador.
2. Oprima CH+/- para buscar hacia arriba o hacia abajo las estaciones presintonizadas u oprima directamente los botones numéricos.

El Menú Configuración

Hay cuatro opciones en el menú de configuración principal: Confi. general, Confi. idioma, Ajuste audio y Video setup.

Oprima SETUP para invocar al menú principal. Seleccione uno de los iconos de menú a lo largo de la parte superior de la pantalla usando los botones con flechas hacia la izquierda / derecha. Las opciones del menú se visualizarán en el lado izquierdo de la pantalla. Oprima el botón con la flecha hacia Arriba, Abajo, Izquierda, Derecha para moverse hasta las opciones de elección a la derecha. Oprima SETUP si desea salir de la configuración.

Confi. general

Usted puede controlar el acceso a la unidad y el tipo de discos que su familia puede visualizar con la función de bloqueo. Bloquear la unidad evita la reproducción de DVDs que podrían no ser aptos para todas las audiencias al usar el nivel de clasificación codificado en el disco (no todos los discos están clasificados). Si el nivel de clasificación del disco es mayor que el nivel predeterminado, se prohibirá la reproducción a menos que se introduzca una contraseña.



Contraseña para Bloquear la Unidad

1. Para activar el bloqueo de acuerdo a los límites de clasificación preestablecidos, resalte la opción Contraseña usando los botones con flechas hacia arriba / abajo y seleccione Cerradura oprima OK.
2. Se le solicitará una contraseña nueva. Introduzca cuatro dígitos usando los botones numéricos.
3. Se solicitará que confirme; introduzca los cuatro dígitos nuevamente y oprima OK.



ES

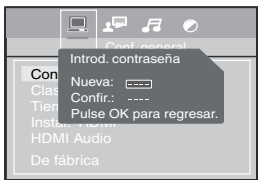

Contraseña para Desbloquear la Unidad

1. Para desbloquear la unidad o para configurar una contraseña nueva, resalte la opción Contraseña usando los botones con flechas hacia arriba / abajo, seleccione Abrir y oprima OK.

2. Introduzca su contraseña y oprima OK.

Cómo cambiar la Contraseña

Al desbloquear la unidad, deberá asignar una contraseña nueva la próxima vez que bloquee la unidad.

Para cambiar la contraseña actual, desbloquee la unidad de la manera descrita anteriormente, y después vuelva a bloquearla.



- Elija una contraseña que sea fácil de recordar, o anótelas.
- Use la súper contraseña: 9688, si olvidó su contraseña.

Explicaciones de las Clasificaciones

• El editor del disco es responsable de codificar las escenas de acuerdo a los límites de clasificación. Abajo hay una explicación de las Clasificaciones.

• Para cambiar el límite de la clasificación, resalte la opción Tiempo y oprima el botón con la flecha hacia la derecha. Seleccione el límite de clasificación usando los botones con flechas hacia arriba / abajo y oprima OK.

• Los límites de clasificación cobran efecto sólo cuando la unidad está bloqueada.

- 1 Kid safe – Seguro para niños; es seguro incluso para los niños.
- 2 G – Audiencia General; se recomienda como aceptable para espectadores de todas las edades.
- 3 PG – Se sugiere la orientación de los padres.
- 4 PG13 – El material no es adecuado para niños menores de 13 años.
- 5 PG-R – Orientación de los padres restringida; se recomienda que los padres eviten la visualización a niños menores de 17 años o que permitan a los niños visualizar sólo

bajo la supervisión de un padre o un tutor adulto.

- 6 R – Restringido, los menores de 17 años deben estar acompañados de un padre o tutor adulto.
- 7 NC-17 – No apto para niños menores de 17 años; no se recomienda la visualización a niños menores de 17 años.
- 8 Adult – Material maduro; sólo adultos deben visualizarlo debido al material sexual gráfico, a la violencia o al lenguaje.

Tiempo

La opción Slide Time le permite seleccionar la cantidad de tiempo que una imagen se visualizará en una presentación de diapositivas. Las opciones son 3 segundos, 5 segundos o 10 segundos.

Instal. HDMI

Esta le permite seleccionar la resolución de la salida del reproductor de acuerdo al televisor conectado.



- Modo HD JPEG soportado: 480p, 720p, 1080i y 1080p.

HDMI Audio

Seleccione el formato del sonido de salida correspondiente a la conexión de su sistema.

Cuando realice una conexión a un televisor o a un sistema Dolby Surround Pro Logic o sistema estéreo a través de las tomas de audio analógico, seleccione PCM o RAW.

RAW : No tiene un Decodificador Dolby Digital.

PCM : Seleccione cuando esté conectado a un amplificador estéreo digital de 2 canales.

- Si se aplica una conexión HDMI a un televisor, asegúrese de seleccionar PCM, la señal de audio se transfiere al televisor por medio del cable HDMI.

De fábrica

Esta opción le permite restablecer la

configuración de la unidad a la configuración predeterminada. Cualquier cambio que se realice a la configuración de la unidad se revertirá a la configuración original, excepto la contraseña.

Confi. idioma

Por medio de este menú usted puede configurar el idioma de los menús de la unidad, del diálogo y de los menús de los discos.

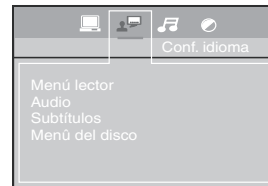

Si elige "English" durante la configuración inicial, cualquier menú generado por el disco estará en inglés, e igualmente el idioma de los diálogos (si dicho idioma está disponible en el disco).

1. Seleccione el icono Language Setup (Configuración de Idioma) en el menú principal usando los botones con flechas hacia la izquierda / derecha.
2. Seleccione una de las opciones usando los botones con flechas hacia arriba / abajo.
3. Oprima el botón con flecha hacia la derecha para moverse hasta las opciones de idioma.
4. Use los botones con flechas hacia arriba / abajo para resaltar el idioma de su elección y oprima OK.

Menú lector

Seleccione el idioma de los menús del reproductor y oprima OK.

Audio

Seleccione el idioma de diálogo usando los botones con flechas hacia arriba / abajo y oprima OK.

Para cambiar el idioma del Audio durante la reproducción, oprima INFO dos veces en el caso de un DVD y use los botones con flechas hacia la izquierda / derecha para resaltar el icono de Audio.

Oprima los botones con flechas hacia arriba / abajo o AUDIO en el control remoto para seleccionar el idioma del audio.

Subtítulos

Seleccione el idioma de los subtítulos usando los botones con flechas hacia arriba / abajo y oprima OK.

Para cambiar el idioma de los subtítulos durante la reproducción, oprima INFO dos veces en el caso de un DVD y use los botones con flechas hacia la izquierda / derecha para resaltar el icono Subtitle (Subtítulos). Oprima los botones con flechas hacia arriba / abajo o el botón SUBTITLE en el control remoto para seleccionar el idioma de los subtítulos.

Menú del disco

Para cambiar el idioma de los menús del disco, seleccione el idioma usando los botones con flechas hacia arriba / abajo y oprima OK.

El idioma que seleccione sólo se visualizará si el disco se programa con dicho idioma.

- Si el idioma seleccionado no está disponible en el disco, se usará el idioma del disco en su lugar.
- Si el idioma que se selecciona está disponible, el mismo se seleccionará automáticamente cuando visualice los subtítulos u oprima SUBTITLE en el control remoto. De otra forma, se seleccionará el idioma de subtítulos indicado en el disco.

Ajuste audio

Usted puede adaptar su unidad a otros equipos y acceder a funciones específicas por medio del menú Audio Setup (Configuración de Audio).

1. Seleccione el icono Audio Setup (Configuración de Audio) en el menú principal usando los botones con flechas hacia la izquierda / derecha.
2. Seleccione una opción usando los botones con flechas hacia arriba / abajo. Oprima el botón con flecha hacia la derecha para moverse hasta las opciones de elección.



Dynamic Range

Usted puede seleccionar el rango dinámico de la siguiente manera:

Full (Completo), 6/8, 4/8, 2/8 u off (desactivado).

- Cuando se configure el rango dinámico, puede que el volumen baje.

Tono de prueba

Esta función se usa para probar el nivel de las bocinas.

Seleccione Test Tone (Tono de Prueba), oprima OK para iniciar, un ruido corto saldrá sucesivamente desde cada bocina (Frontal-izquierda, Central, Frontal-derecha y Subwoofer).

Oprima OK para salir.

Video Setup

1. Seleccione el icono Video en el menú principal usando los botones con flechas hacia la izquierda / derecha.
2. Seleccione una opción de menú usando los botones con flechas hacia arriba / abajo u oprima OK.

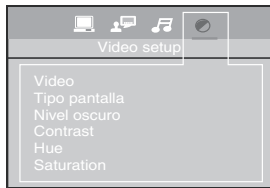

Video

La Función Progresiva suministra imágenes de alta calidad con menos parpadeo. Active el Escaneo Progresivo si usa las tomas de Video por Componentes de la unidad para conectar un televisor o monitor compatible con una

señal de escaneo progresivo.

Seleccione P-Scan YPbPr y oprima OK para activar el Escaneo Progresivo.

Tipo pantalla

Dependiendo del formato del disco DVD, usted podrá elegir el formato de la imagen (relación de aspecto) que mejor se adecue al formato de la pantalla de su televisor.

- 4:3 PS: reproduce una imagen 4:3 sin distorsión.
- 4:3 LB: otorga la mejor reproducción de imágenes grabadas en este formato (por ej. con bandas horizontales en la parte superior e inferior de la pantalla) o en 16:9.
- 16:9 (widescreen): reproduce películas con el formato 16:9 de manera completa en una pantalla 16x9.

Nivel oscuro

Esta opción le permite ajustar el nivel de brillo del video en una escala de 0 a 12, siendo 12 el más brillante.

Contraste

Esta opción le permite dar mayor nitidez a la calidad de la imagen.

¡IMPORTANTE!

Una vez se haya activado el Escaneo Progresivo, la imagen sólo estará visible en un televisor o monitor con escaneo progresivo.

Si elige esta opción y no tiene un televisor o monitor con escaneo progresivo, podría obtener una imagen con colores incorrectos o sin colores.

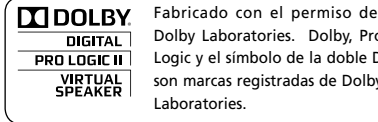

Información Adicional

Resolución de problemas

La unidad no enciende.

- Asegúrese de que está conectada.
- Oprima el botón ON•OFF en el control remoto o el botón ON/STANDBY en la parte frontal de la unidad.

El dispositivo se apagará automáticamente.

- Este dispositivo se apaga automáticamente cuando está en modo STOP durante más de 30 minutos y no hay intervención del usuario. Enciéndalo nuevamente.
- La lectura del disco podría ser imposible.
- Introduzca el disco con el lado impreso hacia arriba.
- Verifique que realmente el disco puede reproducirse en este dispositivo.
- Verifique que el código regional del disco se corresponda con el código regional de la unidad. El código regional de esta unidad es 1.
- Limpie el disco.

No hay imagen.

- Verifique que encendió el televisor.
- Verifique las conexiones.
- Seleccione la entrada AV asignada al televisor. La calidad de la imagen es pobre (con nieve o líneas).

• Verifique las conexiones.

No hay sonido o el sonido es de baja calidad.

- Verifique las conexiones.
- Asegúrese de que la función MUTE no esté activada.

No puedo encontrar mi archivo en el listado de JPEG.

- Asegúrese de que el nombre del archivo sea válido.

El control remoto no funciona o funciona sólo intermitente.

- Verifique que las pilas se hayan introducido o cámbielas.
- Dirija el control remoto hacia la unidad. El rayo infrarrojo no debe bloquearse o interrumpirse.
- Verifique que el control remoto esté configurado para controlar el dispositivo que está tratando de operar con el mismo.

Los subtítulos no aparecen.

- Verifique que el DVD incluye subtítulos.
- Refiérase a la sección respecto a cómo visualizar

los subtítulos.

El idioma del menú del disco no es el correcto.

- El idioma del menú del disco no se ha configurado.
- El idioma de su elección no está disponible en el disco.

Usted ha olvidado su contraseña (Control parental)

- Use la súper contraseña: 9688.

Precauciones

Uso

- Si su unidad se ha almacenado en un lugar frío durante cualquier período, durante un viaje por ejemplo, espere aproximadamente 2 horas de usarla.
- Las aberturas ubicadas en la parte superior e inferior son para ventilación y no deben obstruirse.
- Durante las tormentas eléctricas, recomendamos que aisle la unidad de las fuentes eléctricas para evitar que se dañe a causa de picos de tensión eléctricas o electromagnéticas.
- Esta unidad se ha diseñado para uso continuo. El apagar la unidad en modo de espera no la desconecta del tomacorriente. Para aislar el equipo completamente, retire el enchufe del tomacorriente, ya que algunos componentes permanecen conectados a la fuente de energía.
- Si nota cualquier quemadura o humo, desconecte la unidad inmediatamente para evitar el riesgo de electrocución.
- No intente buscar dentro de la unidad a través de la abertura de la bandeja del disco o cualquier otra abertura. Usted podría electrocutarse o exponerse a radiación láser.
- Esta unidad es para uso doméstico solamente y no debe usarse para fines industriales.
- La copia total o parcial de las grabaciones protegidas por la legislación de derechos de autor, sin permiso explícito del titular de los derechos, viola la legislación actual. Copiar o descargar archivos musicales para venderlos o con cualquier otra finalidad comercial constituye o podría constituir una violación a las leyes de derechos de autor.

Efectos de Sonido Envolvente

Dolby Digital

Dolby Digital es una tecnología desarrollada por Dolby Laboratories. Las pistas de audio codificadas con Dolby digital pueden reproducir desde uno hasta 5.1 canales discretos con excelente calidad de audio.

La unida reconoce automáticamente el flujo de bits Dolby Digital y suministra una mezcla apta para escucharse en dos canales.

Bocina Virtual Dolby

Esta unidad viene equipada con la tecnología Dolby® Virtual Speaker. Est característica simula un ambiente altamente realista para escuchar sonido envolvente con bocinas 5.1, sin la necesidad de bocinas envolventes posteriores. Combinado con el procesamiento Dolby® Pro Logic II y la tecnología Dolby Digital, esta unidad suministra una experiencia de sonido envolvente desde cualquier fuente de audio de alta calidad.

Limpieza

- Use un paño suave, seco y limpio. Limpie el polvo de las rejillas de ventilación de la parte posterior o de los lados.
- Usar solventes, productos abrasivos o con alcohol podría dañar la unidad.
- Si un objeto o líquido entra en el interior de la unidad, desconéctela inmediatamente y sométala a una revisión por un proveedor de servicios o un centro de servicios.

Manejo y cuidado de los discos

- Maneje sus discos con cuidado. Sujete los discos con sus dedos en los bordes o a través del hueco.
- Introduzca el disco con la etiqueta hacia arriba (en el caso de discos de un solo lado).
- Coloque el disco correctamente en la bandeja en el soporte asignado.
- Use un paño suave para limpiar los discos si es necesario, limpiando siempre desde el centro hasta el borde.
- Siempre coloque los discos nuevamente en sus estuches después de usarlos, y guárdelos en posición vertical.
- No cierre la bandeja con dos discos en la misma o con un disco colocado incorrectamente en el soporte.
- No reproduzca discos rotos, astillados o deformados ni trate de repararlos con cinta adhesiva o pegamento.
- No escriba sobre el disco.
- No mueva la unidad mientras se reproduce el disco.
- No raye los discos ni los guarde en lugares expuestos a la luz directa del sol, a humedad alta o a altas temperaturas.
- No use limpiadores en aerosol, benceno, líquidos antiestática o cualquier otro solvente para limpiar los discos. Al limpiar, limpie suavemente usando un paño húmedo (con agua solamente) desde el centro hasta el borde, evitando movimientos circulares, lo que podría causar rayones e interferencia durante la reproducción.

Formatos compatibles

Para garantizar la reproducción, los discos deben conformarse a los estándares de DVD y CD. Esta unidad podría no reproducir algunas grabaciones o archivos debido a diferencias en los formatos de grabación.

DVD-Vídeo

Discos de video digital – 12 cm, sencillo o de dos lados, de una capa o de dos capas. Los DVDs son discos ópticos de alta densidad en los que se



encuentran grabadas imágenes y audio de alta calidad por medio de señales digitales.

DVD-R, DVD-RW

La mayoría de los DVD-R (sólo una grabación) discos DVD-RW (regrabables), dependiendo del grabador de DVD y de los discos usados. Las grabaciones que usen discos DVD-R y DVD-RW deben realizarse en el modo Video DVD.



CDs de Audio

CDs de Audio (12 cm).



CD-R, CD-RW

La mayoría de los discos CD-R (sólo una grabación) y CD-RW (regrabables).



Los CD-Rs grabados durante una sesión múltiple podrán grabarse, siempre que la sesión haya finalizado antes de que el disco se reproduzca (dependerá del software de grabación).

Sin embargo, dependiendo de la condición del Grabador de CD, del computador y del CD usado, usted podría descubrir que no todos los discos se reproducen. Al reproducir discos CD-R, es normal que la unidad tarde hasta 20 segundos para reconocer el disco antes de iniciar la reproducción.

Si no se reconoce el disco transcurrido un período de 20 segundos, saque el disco y vuelva a introducirlo.

- No use su capacidad completa.
- Se prefiere el uso de CD-Rs en vez de CD-RWs (CDs regrabables) ya que, en ciertos casos, la reproducción de CD-RW podría resultar fallida.
- Use un software para grabación de CDs que sea confiable y de buena calidad.
- Cierre todas las demás aplicaciones del computador para asegurar una grabación confiable del CD-R.

Archivos JPEG

CD-R y CD-RW con archivos JPEG. Esta unidad no leerá ciertos archivos JPEG, incluyendo archivos jpeg progresivos.

La cantidad total de archivos y carpetas en el disco debe ser menor a 650. Asegúrese de que los archivos tengan la extensión ".jpg". Los archivos sin la extensión ".jpg" no serán leídos por la unidad, aunque los archivos se muestren como imágenes JPEG en su computador.

AVC MULTIMEDIA ("AVC") ofrece la siguiente garantía limitada, la cual se extiende al comprador-consumidor original y está limitada al uso no comercial del producto.

Garantía de repuestos y reparaciones por Uno Año

Los productos AVC que se hayan comprado en los Estados Unidos tienen una garantía de uno año a partir de la fecha original de compra en caso de presentar defectos en los materiales o en su fabricación. Si la unidad no se encuentra en conformidad a esta garantía, nosotros repararemos el producto usando piezas y productos nuevos y reparados, según lo estime AVC únicamente.

Durante un período de uno año a partir de la fecha efectiva de la garantía, AVC proporcionará, cuando sea necesario, mano de obra de reparación para reparar defectos de fabricación en su centro de reparaciones designado. Para obtener los servicios de la garantía en los Estados Unidos, usted deberá llamar primero a nuestro Centro de Servicio para el Cliente al 1-800-506-5746 o 1-800-252-6123 durante las horas que se indican en el recuadro más abajo. La decisión de si bien usted está facultado para recibir estos servicios la tomará la oficina de Respaldo al Cliente de AVC. **POR FAVOR NO DEVUELVA ESTA UNIDAD A AVC SIN CONTAR CON AUTORIZACIÓN PREVIA.** En los centros designados para reparaciones y por un período de uno año a contar de la fecha de efectividad de la garantía, AVC utilizará piezas o productos de recambio nuevos o refabricados al efectuar reparaciones de productos o piezas defectuosas. Dichos productos o piezas de recambio cuentan con una garantía adicional de uno año a contar de la fecha del cambio o de la reparación. Para poder hacer las reparaciones que sean necesarias, el cliente deberá enviar la unidad al centro de reparaciones que se le indique al contactarse con la oficina de respaldo al cliente. El cliente es responsable por todos los gastos de envío al centro de reparaciones.

Instrucciones para envolver la unidad y para su envío

Cuando usted envíe el producto al centro de reparaciones de AVC, usted debe utilizar la caja de cartón y el material de embalaje original o un tipo de embalaje equivalente, según lo establezca AVC.

GARANTÍA LIMITADA

Su responsabilidad

- (1) Usted debe guardar la boleta de venta original como prueba de su compra.
- (2) Estas garantías sólo son efectivas si el producto ha sido comprado y puesto a funcionar en Estados Unidos o Canadá.
- (3) Las garantías sólo se extienden en caso de materiales o de fabricación defectuosa y no se extiende a productos o piezas que se hayan perdido o tirado a la basura, ni a productos o piezas dañadas a causa del mal uso de la unidad, de accidentes, del funcionamiento o mantenimiento inapropiados del equipo, así como tampoco en caso de no haber seguido las instrucciones que acompañan este producto, o de haber modificado o alterado el producto sin la autorización de AVC, o de haber quitado o cambiado el número de serie de las piezas o del producto.

Fuera de la Garantía

En caso que su producto necesite ser reparado y que el período de garantía ya haya expirado, sírvase contactarse con el Centro de Ayuda al Cliente en el fono **1-800-506-5746, 1-800-252-6123 o www.RCAav.com**

Hora: Lunes-Jueves: 9am-7pm, Viernes: 9am-5pm, Sábado: 9am-NOON Eastern time.

Importante: Usted se hace responsable de cualesquier gastos por razones de transporte, envío o seguro relacionados con la devolución del producto al Centro de Devoluciones de Productos.

Todas las garantías implícitas según la ley de un estado, incluidas las garantías implícitas de comercialización y de aptitud para un propósito específico, están limitadas expresamente a la duración de la garantía limitada expuesta más arriba. Con la excepción de cualesquiera garantías implícitas según la ley de un estado, que por la presente quedan limitadas, la garantía precedente tiene carácter de exclusiva y predomina sobre las demás garantías, cauciones, acuerdos y obligaciones similares del vendedor o del fabricante con respecto a la reparación o al reemplazo de cualesquier partes del aparato. AVC en ningún caso se hará responsable de daños fortuitos ni de daños resultantes de cualquier otra situación que no sea la indicada en la garantía limitada de este aparato.

Ninguna persona, agente, distribuidor, comerciante ni empresa está autorizada para cambiar, modificar o extender los términos de estas garantías en ninguna manera, cualquiera que ésta fuese. El tiempo dentro del cual se debe iniciar una acción para hacer cumplir cualquier obligación de AVC que surja en virtud de la garantía o de cualquier estatuto o ley de Estados Unidos o de cualesquier de sus estados, queda aquí limitado a uno año a contar de la fecha de adquisición del producto. Esta restricción no se aplica a las garantías implícitas planteadas en virtud de la ley de un estado.

Esta garantía le brinda derechos legales específicos y puede que usted también tenga otros derechos que pueden variar, dependiendo del estado. Algunos estados no ponen límite en cuanto a la duración de una garantía implícita, a cuándo se puede tomar acción, o a la exclusión o limitación de los daños fortuitos o consiguientes, de modo que es posible que las disposiciones anteriores no sean aplicables en su caso.

Para mayor información acerca de otros productos y servicios, sírvase contactar nuestra página de internet en la siguiente dirección: **www.RCAav.com**

Importante: Guarde su "Boleta de venta" como prueba de su compra.

N° de serie..... N° de recibo.....

Fecha de compra..... Nombre del comerciante.....

PARA SERVICIO Y REPARACIÓN, POR FAVOR VISITA www.RCAav.com

Las especificaciones y la apariencia externa están sujetas a cambiar sin previo aviso.



AVC Multimedia
Markham, Ontario L3R 1E3

<http://www.RCAav.com>
Printed in China
Impreso en China
811-520291W030

Free Manuals Download Website

<http://myh66.com>

<http://usermanuals.us>

<http://www.somanuals.com>

<http://www.4manuals.cc>

<http://www.manual-lib.com>

<http://www.404manual.com>

<http://www.luxmanual.com>

<http://aubethermostatmanual.com>

Golf course search by state

<http://golfingnear.com>

Email search by domain

<http://emailbydomain.com>

Auto manuals search

<http://auto.somanuals.com>

TV manuals search

<http://tv.somanuals.com>