

UNIVERSAL



**Remote  
Télécommande  
Control Remoto**

Compatible with today's most popular brands.  
Compatible avec les marques les plus populaires actuelles.  
Compatible con las más populares marcas de la actualidad.

Universal



TV/TÉLÉ



or VCR  
ou MAGNÉSCOPE  
o VHS



SATELLITE  
or CABLE  
ou CÂBLE  
SATELLITE o CABLE

Consolidates  
up to 3 remotes

Dedicated  
MENU key for  
DVD navigation

Consolide  
jusqu'à  
3 télécommandes

Touche MENU  
dédiée pour la  
navigation DVD

Agrupar hasta 3  
controles remotos

La tecla dedicada  
del MENU soporta  
la navegación  
del DVD

remote  
télécommande  
control remoto

See back  
for most  
popular brands.  
Voir au verso les  
marques les  
plus populaires.  
Para obtener  
una lista más  
extensa, vea  
el reverso.

**Multi-Brand Use  
Utilisation multimarque  
Funciona con muchas marcas**

**RCR350**

## Table of Contents

|  |    |
|--|----|
| Product Diagram .....                            | 2  |
| Introduction .....                               | 3  |
| Battery Installation and Information .....       | 3  |
| Battery Saver .....                              | 3  |
| Programming the Remote .....                     | 4  |
| Programming Methods .....                        | 4  |
| Direct Code Entry .....                          | 4  |
| Manual Code Search and Entry .....               | 5  |
| Testing the Code for Maximum Functionality ..... | 7  |
| Using the Remote to                              |    |
| Control Your Components .....                    | 8  |
| On-screen Menus .....                            | 8  |
| Accessing and Selecting Menu Items .....         | 8  |
| Exiting a Menu Mode .....                        | 9  |
| Troubleshooting .....                            | 9  |
| Warranty .....                                   | 35 |

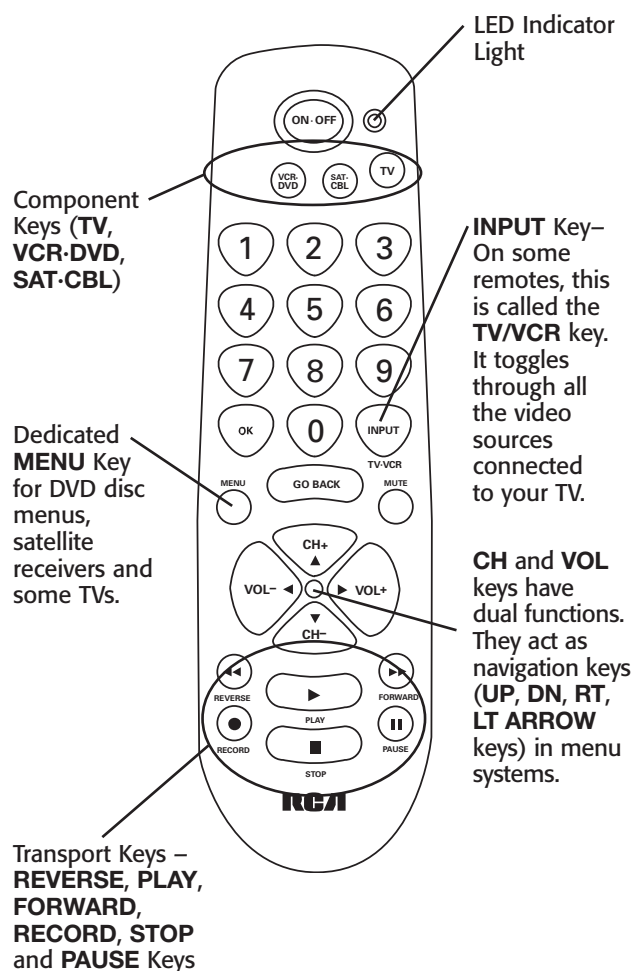

Actual model may vary from picture shown

# RCA

## Three-Component Universal Remote

Congratulations on your purchase of this three-component universal remote. Your universal remote controls up to three electronic components and makes juggling remote controls a thing of the past. You can program your RCA brand universal remote to operate most models of most brands of infrared, remote-controlled components manufactured after 1990. (See the enclosed Code Lists for a complete list of brands.) And, not only is your remote easy to program, it's easy to operate, too. **We've specially designed this remote with big buttons to give you total control... at the touch of your fingertips.**

**! TIP:** The three-component universal remote is already programmed to operate most RCA, GE and PROSCAN branded TVs, DVD players and satellite receivers. Just press the corresponding key—**VCR-DVD** for a DVD player; **TV** for a television; **SAT-CBL** for a satellite receiver or a cable box.

## Battery Installation and Information

Your universal remote requires two AAA Alkaline batteries (batteries may or may not be included, depending on model). To install the batteries:

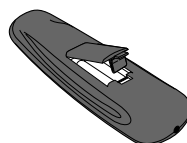

1. Remove the battery compartment cover.
2. Insert the batteries, matching the batteries to the (+) and (-) marks inside the battery compartment.
3. Press and push the battery cover back into place.

**Note:** Reprogramming may be required after batteries are replaced.

## Battery Saver

Your universal remote control saves battery power by automatically turning off if any key is pressed for more than 60 seconds. This saves your batteries should your remote get stuck in a place where the keys remain depressed, such as between sofa cushions.

## Programming the Remote

Your universal remote can operate a variety of brands of components. In order for your universal remote to control your components, you need to program the remote with the codes that match the components (See Code Lists enclosed). These codes enable the remote to communicate with your components. Each brand and each component

## Programming the Remote (continued)

has its own "language," and, by programming the correct codes into your remote, you tell the remote to "speak the same language" as your components.

There are two methods you can use to program your remote control to operate your components: Direct Code Entry and Manual Code Search and Entry. Most components can be programmed in one of these ways. Try them in the order listed.

In order to control combo TV/VCR or TV/DVD units, you must program both the **TV** key and the **VCR•DVD** key. Once programmed successfully, the **TV** key controls the TV functions on your unit, and the **VCR•DVD** key controls the VCR or DVD functions. There is a specific section in the Code Lists for combo units. The codes in this section should be tried first, using Direct Code Entry on the **TV** and **VCR•DVD** keys. If this is unsuccessful, follow the normal programming methods for both the **TV** and the **VCR•DVD** keys.

## Programming Methods

### Direct Code Entry

To program your universal remote to control your components using the Direct Code Entry Method, follow the steps below.

1. Manually turn on the component you want the remote to control (TV, VCR, DVD, satellite receiver or cable box).
2. Locate the enclosed Code Lists. Find the list for the component you wish to program. Find your component's brand. You will see a listing of four-digit codes for each brand. If your brand isn't listed, use the Manual Code Search method to program the remote control. (Refer to page 5 for Manual Code Search method.)
3. Press and hold the component key (**TV**, **VCR•DVD**, **SAT•CBL**) you wish to program. The LED indicator light turns on and remains on. If you release the component key any time during the Direct Code Entry procedure, the LED indicator light blinks four times, and the process is exited.
4. While holding down the component key, consult the Code Lists for the four-digit code that corresponds to your component's brand and use the number keys (0-9) on the keypad to enter it.



4



- While you are pressing the numbers, the LED indicator light turns off.
5. After the fourth number is entered, the LED indicator light turns on. At this time, release the component key. If the LED indicator light turns off, you have entered a valid code and have followed the correct procedure for Direct Code Entry.

If you enter a code number that is not in the Code Lists or you do not follow all of the steps for Direct Code Entry, the LED indicator light blinks four times when the component key is released. This is an indication that a programming error has occurred. In that case, repeat the Direct Code Entry process from step 3 and try the next code listed. The last programmed code under that component key is retained.

**TIP:** Throughout the programming of each key, be sure to keep the remote pointed at the IR sensor of the component you are currently programming the remote to control.

6. To confirm that the component key is programmed with the correct code for maximum functionality, test the component. Attempt to control a variety of the component's functions with the remote. If some of the features of your components do not work, try programming the remote with a different code in the list until you find the code that allows the remote to control the majority of your component's functions. Different codes can provide different levels of functionality.

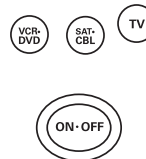

### Manual Code Search and Entry

If your component's brand isn't listed in the Code Lists, or if you have tried all of the codes for your brand and the remote does not operate your component, try the Manual Code Search. This Code Search method cycles through all of the codes in the Code Lists in the event that your component's code is listed under another brand.

The Manual Code Search method may take a long time because the remote searches through all of the codes in its memory for the code that operates your component. Therefore, if your brand is listed in the Code Lists, first try the Direct Code Entry method described on page 4.

5

## Programming Methods (continued)

GO BACK

**TIP:** To exit without saving at any point in the Manual Code Search, press and release the **GO BACK** key.

1. Manually turn on the component you want the remote to control (TV, VCR, DVD, satellite receiver or cable box).
 

**Note:** If you press an invalid key during the Manual Code Search, the remote does not respond and the LED indicator light does not blink. If you do not press a valid Manual Code Search key (**TV, VCR-DVD, SAT-CBL, ON-OFF, GO BACK**), the search times out after two minutes. When the search times out, the LED indicator light blinks four times and turns off. The last programmed code under that component key is retained.
2. If you are programming the remote to control your TV or satellite receiver, go directly to step 3. To program the remote to control a VCR or DVD follow the preprogramming method listed below.

### Preprogramming the VCR/DVD key



LED



LED



BLINK

The **VCR-DVD** key can control only one component, either your VCR or your DVD. To program your remote to control either your DVD or your VCR, you must first put the remote in the proper programming mode. Follow these directions before proceeding to step 3.

- a. Press and hold the **VCR-DVD** key. The LED indicator light turns on.
  - b. While holding down the **VCR-DVD** key, press and release the number 2 key on the keypad to control a VCR or the number 3 key to control a DVD. The LED indicator light turns off.
  - c. Release the **VCR-DVD** key. The LED indicator light blinks four times and then turns off. Your remote is now either in VCR or DVD Programming Mode, depending on which you chose. Proceed to step 3.
3. Press and hold the component key (**TV, VCR-DVD, SAT-CBL**) you wish to program. The LED indicator light turns on and remains on.



LED



LED



LED



BLINK

4. While holding the component key down, press and hold the **ON-OFF** key. The LED indicator light turns off.
5. After holding down both keys for three seconds, the LED indicator light turns back on.
6. Release both keys. The LED indicator light remains on.
 

**TIP:** Throughout the programming of each key, be sure to keep the remote pointed at the IR sensor of the component you are currently programming the remote to control.
7. Press and release the **ON-OFF** key repeatedly until your component turns off. Each time you press the **ON-OFF** key, the LED indicator light blinks, and the next code in the list is sent. This process continues until all of the codes in the Code Lists have been searched. If your component turns off, you have found the correct code. (If it cycles through and the LED indicator light blinks four times and turns off, all codes have been searched. The Manual Code Search method is exited.)

**TIP:** Because there are so many codes, you may have to press the **ON-OFF** key many times—possibly up to 200 times.

8. Once you have found the correct code, you must save the new code by pressing and releasing the **STOP** key. The LED indicator light turns off. You must press the **STOP** key to save the code or the correct code will not be stored!
9. Once you press the **STOP** key, the code is stored.

### Testing the Code for Maximum Functionality

To confirm that the component key is programmed with the correct code for maximum functionality, it is necessary to test the component. If some of the features of your component do not work, different codes in the list can be tried until you find the code that allows the remote to control the majority of your component's functions. Different codes can provide different levels of functionality. Follow these steps to test for maximum functionality, if you have programmed your remote using Manual Code Search and Entry Method.

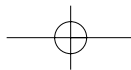

## Testing the Code for Maximum Functionality (continued)

- Once the code has been stored (see Manual Code Search and Entry Method above), use the remote to attempt to control a variety of the component's functions. If the code that has been stored controls the majority of the component's functions, programming is complete. If the code stored does not give maximum functionality, you will want to try another code.
- In that case, repeat the Manual Code Search and Entry Method from step 1. When the component turns off for the first time, do not press the **STOP** key, which would store the code. Instead, with the unit now off, continue to press the **ON-OFF** key repeatedly until the unit turns back on. Once the unit turns back on, you have found another code that operates the component. Press the **STOP** key.
- Test the functionality again by attempting to control a variety of the component's functions. If the code that has been stored controls the majority of the component's functions, programming is complete. If the code stored does not give maximum functionality, you will want to try another code.
- Repeat the Manual Code Search and Entry Method from step 1. Each time a code turns the component on or off, you have found a code that operates the remote and needs to be tested for maximum functionality. Continue through the code lists, cycling through the codes you have already tried, until you find one that offers maximum functionality.

## Using the Remote to Control Your Components

Because this remote controls more than one component, you must first "tell" the remote which component you wish to operate. That means, if you wish to operate your TV, you must first press the **TV** key to put the remote in the TV Mode. The remote stays in the chosen component mode (such as TV Mode) until you change it. If your remote is in TV Mode, you must change the mode in order to operate your DVD or VCR, satellite receiver or cable box. For example, if you are in VCR Mode, and you wish to turn off your TV, you must press the **TV** key first before pressing the **ON-OFF** key.

## On-screen Menus

### Accessing and Selecting Menu Items

Today's advanced components use on-screen menus to help you navigate through all their features and functions. While this remote cannot access every menu system of every component model, it does offer some menu functionality.

To use a component's on-screen menu system, you first have to put the remote in Menu Mode.



BLINK



- Press the component key whose menu you want to access.
- Press the **MENU** key. The LED indicator light blinks, indicating you are in the Menu Mode.
- Use the **VOL+/-** and/or **CH+/-** keys to navigate through the on-screen menu system.
- To make a selection from the on-screen menu, press the **MENU** or **OK** key to select the highlighted item.

**TIP:** If the remote doesn't respond, check to see that the LED indicator light is still blinking. Remember: the LED indicator light times out after 20 seconds. If this happens, just press the **MENU** key again, and then retry your selection.

## Exiting a Menu Mode

The remote automatically times out of Menu Mode after 20 seconds of inactivity (no keys being pressed). At that time, the remote clears the displayed menu from the TV.

If you want to exit the Menu Mode yourself, press the corresponding component key on the remote (**TV**, **VCR-DVD**, **SAT-CBL**). The LED indicator light turns off and the remote is automatically set to control the component whose key you just pressed to leave the Menu Mode. For example, if the remote is in DVD Menu Mode, press the **DVD** key to exit the Menu Mode. The remote is now out of Menu Mode and is set to control the DVD. To control another component, simply press the component key for the unit you wish to control (TV, satellite receiver or cable box).

## Troubleshooting

### Problem: The remote does not operate your component.

- You must put the remote in the correct mode by pressing the corresponding component key (**TV**, **VCR-DVD**, **SAT-CBL**) so the remote knows which component you want to operate.
- Remove any obstacles between the remote and the component. Make sure to aim the remote at the IR sensor on the component.
- Make sure the batteries are fresh and are properly installed. (See Battery Installation on page 3). Replace the batteries with two new AAA batteries, if necessary. Reprogramming may be required.

## Troubleshooting (continued)

- Reset the remote. Remove the batteries, then press and hold the number 1 key on the remote for several seconds to reset the microprocessor inside the remote. Release the number 1 key, reinstall the batteries, and press the **ON-OFF** key. If the LED indicator light turns on, reprogram the remote and try again. If it doesn't light up, replace the batteries with new ones.

### **Problem: The remote can't be programmed to operate your component.**

- If you are testing the remote after you have entered the code, you may be too far away from the component or at a wrong angle. This remote uses IR (infrared) technology to communicate with components. The remote sends the code, and the component's IR sensor reads the code. Therefore, there must be an unobstructed path between the remote and the IR sensor on the component. Move closer and make sure you point the remote at the component (VCR or DVD player when programming the **VCR•DVD** key; TV when programming the **TV** key; cable box or satellite receiver when you're programming the **SAT-CBL** key).
- If you've used the Direct Entry programming method to enter the codes for your brand and the unit is still not functioning properly, try the Code Search method. (See Code Search on page 5)
- To control combo TV/VCR or TV/DVD units, you must program both the **TV** key and the **VCR•DVD** key. Once programmed successfully, the **TV** key controls the TV functions on your unit, and the **VCR•DVD** key controls the VCR or DVD functions. There is a specific section in the Code Lists for combo units. The codes in this section should be tried first using Direct Code Entry on the **TV** and **VCR•DVD** keys. If this is unsuccessful, follow the normal programming methods for both the **TV** and the **VCR•DVD** keys.
- Make sure the batteries are fresh and are properly installed.

### **Problem: The remote is not performing commands properly.**

- You must put the remote in the correct mode by pressing the corresponding component key (**TV**, **VCR•DVD**, **SAT-CBL**) so the remote knows which component you want to operate.
- Make sure component is "ready" (e.g., DVD player has disc loaded; VCR has tape loaded, etc.)
- You may have pressed an invalid key for the mode the remote is in.
- If you're trying to turn on an RCA, GE or PROSCAN component, press the component key (**TV**, **VCR•DVD**, **SAT-CBL**) instead of the **ON-OFF** key.
- If you're trying to change channels, try pressing the **OK** key after entering the channel number as this is a requirement of certain models and brands.

- There is a possibility that a programmed code may only be able to control some of your component features (e.g., only turns a component on and off). To confirm that the component key is programmed with the correct code for maximum functionality, test the component. Attempt to control a variety of the component's functions with the remote. If some of the features of your components do not work, try programming the remote with a different code in the list (using the Direct Entry Method) until you find the code that allows the remote to control the majority of your component's functions. Different codes can provide different levels of functionality.

### **Problem: The LED indicator light does not turn on when you press a key.**

- You must put the remote in the correct mode by pressing the corresponding component key (**TV**, **VCR•DVD**, **SAT-CBL**) so the remote knows which component you want to operate.
- You may have pressed an invalid key for the mode the remote is in.
- Make sure the batteries are fresh and are properly installed. (See Battery Installation on page 3). Replace the batteries with two new AAA batteries, if necessary. Reprogramming may be required.

### **Problem: The VCR won't record.**

- Make sure the remote is in VCR Mode.
- Make sure the tape is properly loaded in the VCR.
- Make sure the tape is not write-protected. If the safety tab is removed the tape is write-protected, and you cannot record onto that tape.

### **Problem: The remote will not change channels on your component.**

- You must put the remote in the correct mode by pressing the corresponding component key (**TV**, **VCR•DVD**, **SAT-CBL**) so the remote knows which component you want to operate.
- Press the **OK** key after you enter a channel number.
- Remove any obstacles between the remote and the component. Make sure to aim the remote at the IR sensor on the component.

### **Problem: The component's menu doesn't appear on the TV screen.**

- Make sure you have connected your component to your TV properly and have selected the correct input. (See your components' Owner's Manuals for proper connection procedures.)
- You must put the remote in the correct mode by pressing the corresponding component key (**TV**, **VCR•DVD**, **SAT-CBL**) so the remote knows which component you want to operate.
- Menu access isn't supported for all brands. If that's the case, you'll need to use your original remote control to access menu functions for these components.

**For more information, please visit [www.rca.com](http://www.rca.com).**

## Table des matières

|   |     |
|---|-----|
| Schéma du produit .....                                 | 12z |
| Introduction .....                                      | 13  |
| Installation des piles et information .....             | 13  |
| Économiseur de piles .....                              | 13  |
| Programmation de la télécommande .....                  | 14  |
| Méthodes de programmation .....                         | 14  |
| Entrée directe de code .....                            | 14  |
| Recherche et entrée de code manuelles .....             | 16  |
| Essai de code pour une fonctionnalité maximale .....    | 18  |
| Utilisation de la télécommande avec vos appareils ..... | 19  |
| Menus à l'écran .....                                   | 19  |
| Accès et sélection d'éléments de menu .....             | 19  |
| Quitter un mode Menu .....                              | 20  |
| Dépannage .....   | 20  |
| Garantie .....  | 35  |

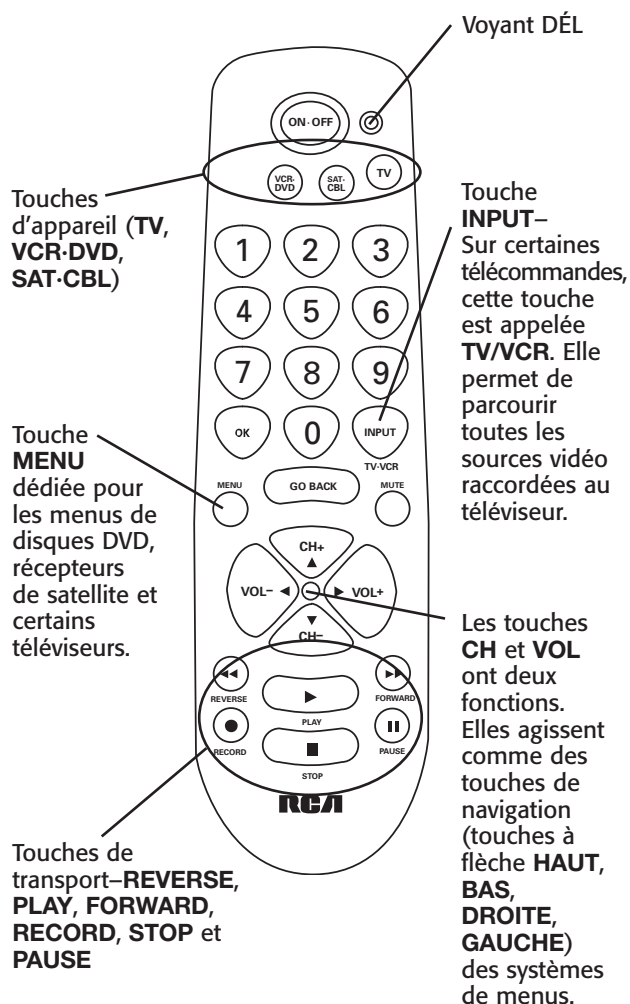

Le modèle réel peut varier par rapport à l'illustration.

# RCA

## Télécommande universelle de trois appareils

Nous vous félicitons d'avoir acheté cette télécommande universelle de trois appareils. Cette télécommande universelle commande un maximum de trois appareils électroniques et élimine les télécommandes encombrantes. Vous pouvez programmer cette télécommande universelle de marque RCA pour commander la plupart des modèles de la plupart des marques d'appareils à télécommande infrarouge fabriqués après 1990. (Voir les listes de codes jointes pour une liste complète des marques.) Votre télécommande est aussi facile à programmer, que simple à utiliser. Nous l'avons spécialement équipée de gros boutons pour vous procurer un contrôle total... au bout des doigts.

**! CONSEIL:** La télécommande universelle de trois appareils est déjà programmée pour commander la plupart des téléviseurs, lecteurs DVD et récepteurs de satellite de marques RCA, GE et PROSCAN. Il suffit d'appuyer sur la touche d'appareil correspondante—**VCR-DVD** pour un lecteur DVD; **TV** pour un téléviseur; **SAT-CBL** pour un récepteur de satellite ou un câblesélecteur.

## Installation des piles et information

Cette télécommande universelle est alimentée par deux piles alcalines AAA (comprises ou non selon le modèle). Pour installer les piles:

1. Retirez la porte du logement à piles.
2. Insérez les piles, en faisant correspondre les marques (+) et (-) à l'intérieur du logement à piles.
3. Enfoncez et glissez le couvercle du logement à piles en place.

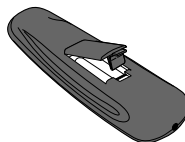

**Remarque:** Vous devrez peut-être reprogrammer la télécommande après le remplacement des piles.

## Économiseur de piles

La télécommande universelle économise l'énergie des piles en s'éteignant automatiquement si aucune touche n'est enfoncée pendant plus de 60 secondes. De cette façon, l'énergie de vos piles est sauvegardée si la télécommande est coincée dans un endroit où les touches restent enfoncées, comme entre des coussins de fauteuil.

## Programmation de la télécommande

Votre télécommande universelle peut commander diverses marques d'appareils. Pour que la télécommande universelle commande vos appareils, vous devez programmer les codes correspondant aux appareils (voir les Listes de codes ci-jointes). Ces codes permettent à la télécommande de communiquer avec vos appareils. Chaque marque et chaque appareil dispose de son propre "langage" et en programmant les codes exacts dans la télécommande, vous indiquez à celle-ci de "parler la même langue" que vos appareils.

Vous pouvez utiliser deux méthodes pour programmer la télécommande pour commander vos appareils: Entrée de code directe et Recherche et entrée manuelles de code. La plupart des appareils peuvent être programmés par l'une de ces méthodes. Essayez-les dans l'ordre indiqué.

Pour commander les appareils combinés télé/magnétoscope ou télé/lecteur DVD, vous devez programmer les touches **TV** et **VCR-DVD**. Une fois correctement programmée, la touche **TV** commande les fonctions du téléviseur à votre appareil, et la touche **VCR-DVD** commande les fonctions du magnétoscope ou lecteur DVD. Les listes de codes comprennent une section spéciale sur les appareils combinés. On recommande d'essayer d'abord les codes contenus dans cette section, à l'aide de la méthode Entrée directe de code avec les touches **TV** et **VCR-DVD**. Si cette méthode ne fonctionne pas, suivez les étapes normales de programmation pour les touches **TV** et **VCR-DVD**.

## Méthodes de programmation

### Entrée directe de code

Suivez les étapes ci-dessous pour programmer la télécommande universelle pour commander vos appareils par la méthode Entrée directe de code.

1. Allumez manuellement l'appareil à télécommander (téléviseur, magnétoscope, lecteur DVD, récepteur de satellite ou câblosélecteur).
2. Repérez les listes de codes ci-jointe. Trouvez la liste de l'appareil que vous souhaitez programmer. Trouvez la marque de votre appareil. Vous verrez une liste de codes à quatre chiffres pour chaque marque. Si votre marque ne figure pas dans la liste, utilisez la méthode Recherche manuelle de code pour programmer la télécommande. (Voir la page 18 pour la méthode Recherche manuelle de code.)

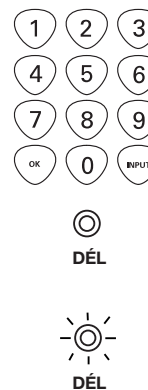

3. Maintenez enfoncée la touche d'appareil (**TV**, **VCR-DVD**, **SAT-CBL**) que vous souhaitez programmer. Le voyant DÉL s'allume et reste allumé. Si vous relâchez la touche d'appareil en tout temps durant l'Entrée directe de code, le voyant DÉL clignote quatre fois et l'entrée est annulée.
4. Maintenez la touche d'appareil enfoncée et consultez les Listes de codes pour trouver le code à quatre chiffres qui correspond à la marque de votre appareil et utilisez les touches numériques (0 à 9) du clavier pour l'entrer. Le voyant DÉL s'éteint pendant que vous appuyez sur les chiffres.
5. Le voyant DÉL s'allume quand le quatrième chiffre est entré. À ce moment, relâchez la touche d'appareil. Si le voyant DÉL s'éteint, vous avez entré un code valide et suivi la bonne procédure d'entrée directe de code.

Si vous entrez un code ne figurant pas dans les Listes de codes ou ne suivez pas toutes les étapes de la méthode Entrée directe de code, le voyant DÉL clignote quatre fois quand la touche d'appareil est relâchée. Ce clignotement indique qu'une erreur de programmation est survenue. Dans un tel cas, répétez la méthode Entrée directe de code à partir de l'étape 3 et essayez le code suivant dans la liste. Le dernier code programmé à cette touche d'appareil est conservé.

**CONSEIL:** Tout au long de la programmation de chaque touche, assurez-vous que la télécommande est pointée en direction du capteur IR de l'appareil que vous programmez.

6. Testez l'appareil pour confirmer que le bon code est programmé à la touche d'appareil pour assurer une fonctionnalité maximale. Essayez de commander diverses fonctions de l'appareil avec la télécommande. Si certaines des fonctions de vos appareils ne fonctionnent pas, essayez de programmer un autre code de la liste dans la télécommande jusqu'à ce que vous trouviez le code qui permet à la télécommande de commander la plupart des fonctions de votre appareil. Différents codes peuvent procurer différents niveaux de fonctionnalité.

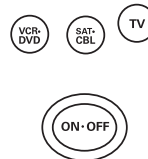



## Recherche et entrée manuelles de code

Si la marque de votre appareil ne figure pas dans la liste de codes ou si vous avez essayé tous les codes de votre marque et que la télécommande ne commande pas votre appareil, essayez la Recherche manuelle de code. Cette méthode de recherche de code parcourt tous les codes des Listes de codes pour le cas où le code de votre appareil soit inscrit sous une autre marque.

La méthode de recherche manuelle de code peut demander beaucoup de temps car la télécommande recherche tous les codes en mémoire pour trouver le code qui commande votre appareil. Par conséquent, si votre marque figure dans les Listes de codes, essayez d'abord la méthode Entrée directe de code décrite à la page 16

GO BACK

**CONSEIL:** Appuyez sur la touche **GO BACK** pour quitter sans sauvegarder à tout moment de la Recherche manuelle de code.

1. Allumez manuellement l'appareil à télécommander (téléviseur, magnétoscope, lecteur DVD, récepteur de satellite ou câblesélecteur).

**Remarque:** Si vous appuyez sur une touche invalide pendant la Recherche manuelle de code, la télécommande ne répond pas et le voyant DÉL ne clignote pas. Si vous n'appuyez pas sur une touche de Recherche manuelle de code valide (**TV, VCR-DVD, SAT-CBL, ON-OFF, GO BACK**), la recherche dépasse son temps imparti après deux minutes. À la fin du temps imparti, le voyant DÉL clignote quatre fois et s'éteint. Le dernier code programmé à cette touche d'appareil est conservé.

2. Passez directement à l'étape 3 si vous programmez la télécommande pour commander votre téléviseur ou récepteur de satellite. Pour programmer la télécommande pour commander un magnétoscope ou un lecteur DVD, suivez la méthode de préprogrammation ci-dessous.



### Préprogrammation de la touche VCR/DVD



La touche **VCR-DVD** peut commander un seul appareil, soit le magnétoscope ou le lecteur DVD. Pour programmer la télécommande pour commander le lecteur DVD ou le magnétoscope, vous devez d'abord placer la télécommande dans le mode de programmation approprié. Suivez ces instructions avant de passer à l'étape 3.

(suite)

- a. Maintenez la touche **VCR-DVD** enfoncée. Le voyant DÉL s'allume.
- b. Maintenez la touche **VCR-DVD** enfoncée et appuyez sur la touche numérique 2 au clavier pour commander un magnétoscope ou la touche numérique 3 pour commander un lecteur DVD. Le voyant DÉL s'éteint.
- c. Relâchez la touche **VCR-DVD**. Le voyant DÉL clignote quatre fois, puis s'éteint. La télécommande est désormais en mode de programmation de magnétoscope ou de lecteur DVD, selon votre choix. Passez à l'étape 3.



3. Maintenez enfoncée la touche d'appareil (**TV, VCR-DVD, SAT-CBL**) que vous souhaitez programmer. Le voyant DÉL s'allume et reste allumé.
  4. Maintenez la touche d'appareil enfoncée ainsi que la touche **ON-OFF**. Le voyant LED s'éteint.
  5. Après avoir maintenu les deux touches enfoncées pendant trois secondes, le voyant DÉL se rallume.
  6. Relâchez les deux touches. Le voyant DÉL reste allumé.
- CONSEIL:** Tout au long de la programmation de chaque touche, assurez-vous que la télécommande est pointée en direction du capteur IR de l'appareil que vous programmez.

7. Appuyez plusieurs fois sur la touche **ON-OFF** jusqu'à ce que l'appareil s'éteigne. À chaque pression de la touche **ON-OFF**, le voyant DÉL clignote et le code suivant de la liste est acheminé. Ce processus continue jusqu'à ce que tous les codes des Listes de codes aient été explorés. Si l'appareil s'éteint, vous avez trouvé le bon code. (Si un cycle est effectué et que le voyant DÉL clignote quatre fois, puis s'éteint, tous les codes ont été recherchés. Le mode Recherche de code manuelle est annulé.)

**CONSEIL:** Étant donné que la liste de codes est très longue, vous devrez peut-être appuyer plusieurs fois sur la touche **ON-OFF**—peut-être jusqu'à 200 fois.

## Méthodes de programmation (suite)



STOP



DÉL

- Une fois le bon code trouvé, vous devez le sauvegarder en appuyant sur la touche **STOP**. Le voyant LED s'éteint. Vous devez appuyer sur la touche **STOP** pour sauvegarder le code, sans quoi le code exact ne sera pas mémorisé !
- Le code est sauvegardé dès que vous appuyez sur la touche **STOP**.

## Essai de code pour une fonctionnalité maximale

Testez l'appareil pour confirmer que le bon code est programmé à la touche d'appareil pour assurer une fonctionnalité maximale. Si certaines des fonctions de votre appareil ne fonctionnent pas, essayez différents codes de la liste jusqu'à ce que vous trouviez le code permettant à la télécommande de commander la plupart des fonctions de votre appareil. Différents codes peuvent procurer différents niveaux de fonctionnalité. Suivez ces étapes pour tester la fonctionnalité maximale, si vous avez programmé votre télécommande par la méthode Recherche et entrée manuelles de code.

- Une fois le code mémorisé (voir Recherche et entrée manuelles de code ci-dessus), utilisez la télécommande pour tenter de commander diverses fonctions de l'appareil. Si le code mémorisé commande la plupart des fonctions de l'appareil, la programmation est terminée. Si le code mémorisé ne procure pas un maximum de fonctions, on recommande d'essayer un autre code.
- Dans ce cas, répétez la méthode Recherche et entrée manuelles de code à l'étape 1. Lorsque l'appareil s'éteint pour la première fois, n'appuyez pas sur la touche **STOP** car cette opération mémoriserait le code. Continuez plutôt d'appuyer sur la touche **ON-OFF** jusqu'à ce que l'appareil se rallume. Quand l'appareil se rallume, vous avez trouvé un autre code qui commande l'appareil. Appuyez sur la touche **STOP**.
- Testez de nouveau les fonctions en tentant de commander diverses fonctions de l'appareil. Si le code mémorisé commande la plupart des fonctions de l'appareil, la programmation est terminée. Si le code mémorisé ne procure pas un maximum de fonctions, on recommande d'essayer un autre code.
- Répétez la méthode Recherche et entrée manuelles de code à l'étape 1. À chaque fois qu'un code allume ou éteint l'appareil, vous avez trouvé un code qui commande la télécommande et doit être testé pour en déterminer la fonctionnalité. Continuez de parcourir les listes de codes, parmi les codes que vous avez déjà essayés, jusqu'à ce que vous trouviez celui qui procure la plus grande fonctionnalité.

## Utilisation de la télécommande avec vos appareils

Étant donné que cette télécommande commande plus d'un appareil, vous devez d'abord lui "dire" quel appareil vous souhaitez commander. Ainsi, si vous souhaitez commander votre téléviseur, vous devez d'abord appuyer sur la touche **TV** pour mettre la télécommande en mode téléviseur.

La télécommande reste dans le mode choisi (comme le mode téléviseur) jusqu'à ce que vous le changiez. Si la télécommande est en mode téléviseur, vous devez changer de mode pour commander votre lecteur DVD, votre magnétoscope, votre récepteur de satellite ou votre câblesélecteur. Par exemple, si la télécommande est en mode magnétoscope, et que vous souhaitez éteindre le téléviseur, vous devez appuyer sur la touche **TV** avant d'appuyer sur la touche **ON-OFF**.

## Menus à l'écran

### Accès et sélection d'éléments de menu

Les appareils avancés modernes utilisent des menus à l'écran pour aider à naviguer dans toutes les caractéristiques et fonctions. Cette télécommande ne peut accéder à tous les systèmes de menus de tous les modèles d'appareil, mais elle comporte certaines fonctions de menu.

Pour utiliser le système de menus à l'écran d'un appareil, vous devez d'abord mettre la télécommande en mode Menu.

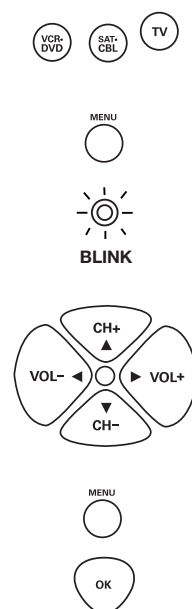

- Appuyez sur la touche d'appareil duquel vous souhaitez accéder au menu.
- Appuyez sur la touche **MENU**. Le voyant DÉL clignote pour indiquer que vous êtes en mode Menu.
- Utilisez les touches **VOL+/-** et/ou **CH+/-** pour naviguer dans le système de menus à l'écran.
- Pour choisir un élément en surbrillance dans le menu à l'écran, appuyez sur la touche **MENU** ou **OK**.

**CONSEIL:** Si la télécommande ne répond pas, vérifiez si le voyant DÉL clignote toujours. Rappelez-vous: le voyant DÉL dépasse son temps imparti après 20 secondes. Si ce délai est dépassé, appuyez simplement de nouveau sur la touche **MENU**, puis ressaisissez votre choix.

## Menus à l'écran (suite)

### Quitter un mode Menu

La télécommande quitte automatiquement le mode Menu après 20 secondes d'inactivité (aucune touche enfoncée). À ce moment, la télécommande efface le menu affiché de l'écran du téléviseur.

Pour quitter le mode Menu vous-même, appuyez sur la touche d'appareil correspondante de la télécommande (**TV**, **VCR-DVD**, **SAT-CBL**). Le voyant DÉL s'éteint et la télécommande est automatiquement réglée pour commander l'appareil dont la touche a été enfoncée pour quitter le mode Menu. Par exemple, si la télécommande est en mode Menu de lecteur DVD, appuyez sur la touche **DVD** pour quitter le mode Menu. La télécommande quitte le mode Menu et est réglée pour commander le lecteur DVD. Pour commander un autre appareil, appuyez simplement sur la touche de l'appareil que vous souhaitez commander (téléviseur, récepteur de satellite ou câblosélecteur).

## Dépannage

### Problème: La télécommande ne commande pas votre appareil.

- Vous devez mettre la télécommande dans le bon mode en appuyant sur la touche d'appareil correspondante (**TV**, **VCR-DVD**, **SAT-CBL**) pour que la télécommande sache quel appareil commander.
- Éliminez les obstacles entre la télécommande et l'appareil. Pointez bien la télécommande en direction du capteur IR de l'appareil.
- Assurez-vous que les piles sont neuves et correctement installées. (Voir Installation des piles à la page 15). Remplacez les piles par deux piles AAA neuves au besoin. Il peut être nécessaire de reprogrammer la télécommande.
- Rétablissez la télécommande. Retirez les piles, puis maintenez la touche numérique 1 de la télécommande enfoncée pendant plusieurs secondes pour rétablir le microprocesseur à l'intérieur de la télécommande. Relâchez la touche numérique 1, réinstallez les piles et appuyez sur la touche **ON-OFF**. Si le voyant DÉL s'allume, reprogrammez la télécommande et ressayer. S'il ne s'allume pas, remplacez les piles par des piles neuves.

### Problème: Impossible de programmer la télécommande pour commander votre appareil.

- Si vous testez la télécommande après avoir entré le code, il se peut que vous soyez trop éloigné de l'appareil ou que l'angle soit mauvais. Cette télécommande utilise la technologie IR (infrarouge) pour communiquer avec les appareils. La télécommande envoie le code et le capteur IR de l'appareil lit le code. Par conséquent, la voie entre la télécommande et le capteur IR de l'appareil doit être

libre. Rapprochez-vous et pointez bien la télécommande en direction de l'appareil (magnétoscope ou lecteur DVD quand vous programmez la touche **VCR-DVD**; TV quand vous programmez la touche **TV**; câblosélecteur ou récepteur de satellite quand vous programmez la touche **SAT-CBL**).

- Si vous avez utilisé la méthode de programmation Entrée directe pour entrer les codes de votre marque et que l'appareil ne fonctionne toujours pas correctement, essayez la méthode Recherche de code. (Voir Recherche de code à la page 18)
- Pour commander les appareils combinés télé/magnétoscope ou télé/lecteur DVD, vous devez programmer les touches **TV** et **VCR-DVD**. Une fois correctement programmée, la touche **TV** commande les fonctions du téléviseur à votre appareil, et la touche **VCR-DVD** commande les fonctions du magnétoscope ou lecteur DVD. Les listes de codes comprennent une section spéciale sur les appareils combinés. On recommande d'essayer d'abord les codes contenus dans cette section, à l'aide de la méthode Entrée directe de code avec les touches **TV** et **VCR-DVD**. Si cette méthode ne fonctionne pas, suivez les étapes normales de programmation pour les touches **TV** et **VCR-DVD**.
- Assurez-vous que les piles sont neuves et correctement installées.

### Problème: La télécommande n'exécute pas correctement les commandes.

- Vous devez mettre la télécommande dans le bon mode en appuyant sur la touche d'appareil correspondante (**TV**, **VCR-DVD**, **SAT-CBL**) pour que la télécommande sache quel appareil commander.
- Assurez-vous que l'appareil est "prêt" (c.-à-d. qu'il y a un disque dans le lecteur DVD, une cassette dans le magnétoscope, etc.)
- Vous avez peut-être appuyé sur une touche invalide pour le mode de la télécommande.
- Si vous tentez d'allumer un appareil RCA, GE ou PROSCAN, appuyez sur la touche d'appareil (**TV**, **VCR-DVD**, **SAT-CBL**) au lieu de la touche **ON-OFF**.
- Si vous tentez de changer les canaux, appuyez sur la touche **OK** après avoir entré le numéro de canal, car certains modèles et marques exigent cette façon de procéder.
- Il peut arriver qu'un code programmé ne permette pas de commander certaines fonctions d'un appareil (ex.: seulement allumer et éteindre un appareil). Testez l'appareil pour confirmer que le bon code est programmé à la touche d'appareil pour assurer une fonctionnalité maximale. Essayez de commander diverses fonctions de l'appareil avec la télécommande. Si certaines des fonctions de vos appareils ne fonctionnent pas, essayez de programmer un autre code de la liste dans la télécommande (avec la méthode

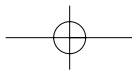

## Dépannage (suite)

d'entrée directe) jusqu'à ce que vous trouviez le code qui permet à la télécommande de commander la plupart des fonctions de votre appareil. Différents codes peuvent procurer différents niveaux de fonctionnalité.

**Problème: Le voyant DÉL ne s'allume pas quand vous appuyez sur une touche.**

- Vous devez mettre la télécommande dans le bon mode en appuyant sur la touche d'appareil correspondante (**TV, VCR-DVD, SAT-CBL**) pour que la télécommande sache quel appareil commander.
- Vous avez peut-être appuyé sur une touche invalide pour le mode de la télécommande.
- Assurez-vous que les piles sont neuves et correctement installées. (Voir Installation des piles à la page 15). Remplacez les piles par deux piles AAA neuves au besoin. Il peut être nécessaire de reprogrammer la télécommande.

**Problème: Le magnétoscope n'enregistre pas.**

- Assurez-vous que l'appareil est en mode magnétoscope.
- Assurez-vous qu'il y a une cassette dans le magnétoscope.
- Assurez-vous que la cassette n'est pas protégée contre l'écriture. Si la languette de sécurité est brisée, la cassette est protégée contre l'écriture et vous ne pouvez enregistrer sur cette cassette.

**Problème: La télécommande ne change pas les canaux de votre appareil.**

- Vous devez mettre la télécommande dans le bon mode en appuyant sur la touche d'appareil correspondante (**TV, VCR-DVD, SAT-CBL**) pour que la télécommande sache quel appareil commander.
- Appuyez sur la touche **OK** après avoir entré un numéro du canal.
- Éliminez les obstacles entre la télécommande et l'appareil. Pointez bien la télécommande en direction du capteur IR de l'appareil.

**Problème: Le menu de l'appareil n'apparaît pas à l'écran du téléviseur.**

- Assurez-vous que votre appareil est correctement raccordé au téléviseur et que vous avez choisi l'entrée appropriée. (Voir les Guides de l'utilisateur de vos appareils pour connaître les méthodes de raccordement appropriées.)
- Vous devez mettre la télécommande dans le bon mode en appuyant sur la touche d'appareil correspondante (**TV, VCR-DVD, SAT-CBL**) pour que la télécommande sache quel appareil commander.
- Toutes les marques ne permettent pas l'accès aux menus. Dans un tel cas, vous devez utiliser la télécommande originale pour accéder aux fonctions de menu de ces appareils.

**Pour en savoir plus, visitez le site [www.rca.com](http://www.rca.com)**



## Índice

|   |    |
|---|----|
| Diagrama del producto .....   | 24 |
| Introducción .....  | 25 |
| Instalación de las pilas e información .....                        | 25 |
| Interruptor economizador de pilas .....                             | 25 |
| Cómo programar el control remoto .....                              | 26 |
| Métodos de programación .....                                       | 26 |
| Registro directo de códigos .....                                   | 26 |
| Método manual de búsqueda y registro de códigos .....               | 28 |
| Prueba de desempeño máximo del código .....                         | 30 |
| Cómo usar el control remoto para hacer funcionar sus aparatos ..... | 31 |
| Menús en pantalla .....   | 31 |
| Cómo tener acceso al menú y seleccionar las categorías .....        | 31 |
| Cómo salir del menú .....   | 32 |
| Detección y solución de problemas .....                             | 32 |
| Garantía .....  | 35 |

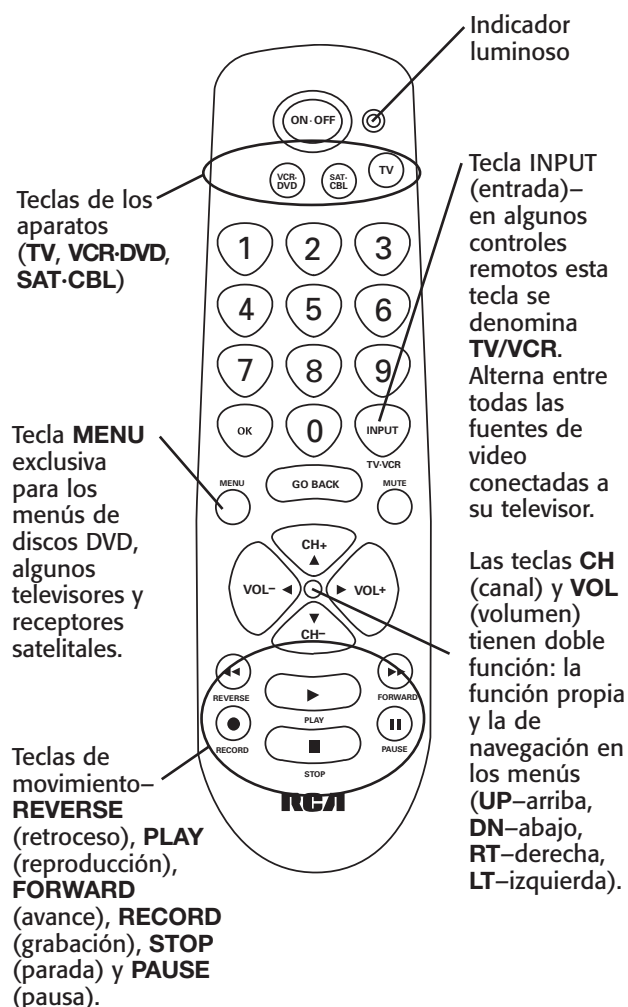

El aparato real puede ser diferente del ilustrado.

# RCA

## Control remoto universal para 3 aparatos

Felicitaciones por haber comprado el control remoto universal para 3 aparatos, con el cual puede controlar hasta tres aparatos electrónicos y eliminar los malabarismos del pasado. Usted puede programar su control remoto RCA para que funcione con la mayoría de los modelos de las marcas cuyos aparatos funcionan con sistemas de infrarrojo, fabricados después de 1990. (Para una lista completa de marcas, vea las listas de códigos adjuntas.) El control remoto universal para 4 aparatos no sólo es fácil de programar sino que también es fácil de usar, gracias a su diseño especial con botones grandes que permiten un control completo... con sólo un toque del dedo.

**NOTA:** El control remoto universal para 3 aparatos ya viene programado para funcionar con la mayoría de los televisores, VCR, lectores de DVD y receptores satelitales de marca RCA, GE y PROSCAN. Simplemente pulse la tecla del aparato correspondiente: **VCR-DVD** para un lector de de DVD; **TV** para un televisor; **SAT-CBL** para un receptor satelital o de cable.

## Instalación de las pilas e información

Su control remoto universal requiere dos pilas alcalinas AAA (las pilas pueden estar incluidas o no, dependiendo de modelo). Para instalar las pilas:

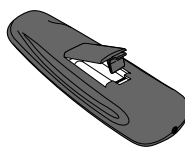

1. Quite la tapa del compartimiento de las pilas.
2. Coloque las pilas, haciendo coincidir los signos (+) y (-) de las pilas con los del compartimiento.
3. Presione y empuje la tapa de las pilas hasta que quede en su lugar.

**Nota:** es posible que sea necesario reprogramar el aparato después de cambiar las pilas.

## Interruptor economizador de pilas

Para economizar la carga de las pilas, su control remoto se apagará automáticamente cuando se oprime una tecla durante más de 60 segundos, por ejemplo si el control remoto queda atascado entre los almohadones de un sofá con las teclas oprimidas.

## Cómo programar el control remoto

Su control remoto universal puede controlar varias marcas de aparatos. Para que pueda controlar sus aparatos, debe programarlo con los códigos que corresponden a sus aparatos (vea las listas de códigos adjuntas). Dichos códigos permiten la comunicación entre control remoto y sus aparatos. Cada marca y cada aparato tiene su propio "idioma"; al programar su control remoto con los códigos correctos, lo habilita a "hablar el mismo idioma" que sus aparatos.

Usted puede seleccionar uno de los dos métodos siguientes para programar su control remoto para que funcione con sus aparatos: registro directo de códigos, y método manual de búsqueda y registro de códigos. La mayoría de los aparatos se pueden programar con uno de estos métodos. Pruébelos en el orden indicado.

Para controlar aparatos combinados, TV/VCR o TV/DVD, es necesario programar tanto la tecla **TV** como la tecla **VCR-DVD**. Una vez programada como corresponde, la tecla **TV** controla las funciones del televisor y la tecla **VCR-DVD** controla las funciones de la videocasetera o del lector de DVD de su aparato combinado. Las listas de códigos tienen una sección específica para los aparatos combinados. Usted deberá probar primero los códigos de esta sección, utilizando el método de registro directo de códigos en las teclas **TV** y **VCR-DVD**. Si no da resultado, siga los métodos de programación corrientes para las teclas **TV** y **VCR-DVD**.

## Métodos de programación

### Registro directo de códigos

Para programar su control remoto universal con el método de registro directo de códigos, siga las instrucciones indicadas a continuación.

1. Encienda manualmente el aparato que desea controlar con el control remoto (televisor, VCR, lector de DVD, receptor satelital o de cable).
2. Busque las listas adjuntas de códigos. Encuentre la lista para el aparato que desea programar. Encuentre la marca de su aparato. En la lista aparecen códigos de cuatro dígitos para cada marca. Si su marca no está en la lista, use el método manual de búsqueda de códigos para programar el control remoto (vea la sección sobre método manual de búsqueda y registro de códigos, en la página 30).
3. Oprima y mantenga oprimida la tecla correspondiente al aparato (**TV**, **VCR-DVD**, **SAT-CBL**) que desea programar. El indicador luminoso se enciende y permanece encendido. Si suelta la tecla de



aparato en cualquier momento durante el procedimiento de registro directo de códigos, el indicador luminoso parpadea cuatro veces y el procedimiento de registro queda anulado.

4. Con la tecla de aparato oprimida, consulte las listas de códigos y encuentre el código que corresponde a la marca de su aparato. Regístrelo utilizando las teclas numéricas (números 0 a 9) en el teclado. El indicador luminoso se apaga mientras está oprimiendo las teclas numéricas.
5. Después de haber introducido el cuarto dígito, el indicador luminoso se vuelve a encender y en ese momento debe soltar la tecla de aparato. Si el indicador luminoso se apaga, esto significa que registró un código válido y que siguió el procedimiento correcto de registro directo de códigos.

Si registra un número de código que no está en la lista o si no sigue todos los pasos para el registro directo de códigos, el indicador luminoso parpadeará cuatro veces cuando suelte la tecla de aparato, para indicar que hubo un error de programación. En tal caso, repita el procedimiento de registro directo de códigos a partir del paso 3 y pruebe con el próximo código de la lista. El último código programado bajo el cual queda la tecla del componente.

**NOTA:** Durante la programación de cada tecla, apunte siempre el control remoto al sensor de infrarrojo del aparato que está programando en su control remoto.

6. Para comprobar si la tecla de aparato está programada con el código correcto para lograr el desempeño máximo, haga una prueba del aparato tratando de controlar una serie de funciones con el control remoto. Si algunas de ellas no funcionan, intente programar el control remoto con un código diferente de la lista, hasta que encuentre el código que permite controlar la mayoría de las funciones del aparato. Puede haber diferencias en los niveles de desempeño proporcionados por los diferentes códigos.

## Métodos de programación (continúa)

### Método manual de búsqueda y registro de códigos

Si la marca de su aparato no aparece en las listas de códigos o si probó todos los códigos indicados para su aparato y ninguno funciona, use el método manual de búsqueda de códigos. Este método pasa por todos los códigos de las listas ya que existe la posibilidad de que el código de su aparato aparezca en las listas bajo otra marca. El procedimiento de búsqueda manual de códigos puede tomar bastante tiempo ya que el control remoto busca en todos los códigos en su memoria para encontrar el código que hará funcionar su aparato. Por lo tanto, si su marca aparece en las listas de códigos, pruebe primero el método de registro directo de códigos descrito en la página 28.

GO BACK

**! NOTA:** Para salir en cualquier momento de la búsqueda manual de códigos, sin registrar, oprima y suelte la tecla **GO BACK** (volver atrás).

1. Encienda manualmente el aparato que desea controlar con el control remoto (televisor, VCR, lector de DVD, receptor satelital o de cable).

**Nota:** Si oprime una tecla inválida durante la búsqueda manual de códigos, el control remoto no responde y el indicador luminoso no parpadea. Si durante dos minutos no oprime ninguna tecla válida de búsqueda manual de códigos (**TV, VCR-DVD, SAT-CBL, ON-OFF, GO BACK**), la búsqueda se anula y el indicador luminoso parpadea cuatro veces y se apaga. El último código que estaba programado para esta tecla de aparato queda en la memoria.

2. Si está programando el control remoto para hacer funcionar su televisor o receptor satelital, vaya directamente al paso 3. Para programar el control remoto para que controle una videocasetera o DVD, siga el método que se da a continuación.

### Programación previa de la tecla VCR/DVD



LED



LED

La tecla **VCR-DVD** puede controlar sólo un aparato, su VCR o su lector de DVD. Para programar el control remoto para uno u otro de los dos aparatos, primero debe poner el control remoto en el modo de programación correcto. Siga las instrucciones indicadas a continuación, antes de continuar con el paso 3.

(continúa)

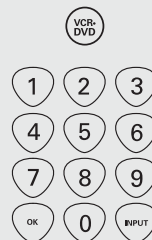

BLINK

- a. Oprima y mantenga oprimida la tecla **VCR-DVD**. El indicador luminoso se enciende.
- b. Con la tecla **VCR-DVD** oprimida, apriete y suelte la tecla numérica 2 en el teclado para controlar un VCR, o la tecla numérica 3 para controlar un lector de DVD. El indicador luminoso se apaga.
- c. Suelte la tecla **VCR-DVD**. El indicador luminoso parpadea cuatro veces y luego se apaga. Ahora su control remoto está en el modo de programación de VCR o lector de DVD, según lo que haya elegido. Continúe con el paso 3.



LED



LED



LED



BLINK

3. Oprima y mantenga oprimida la tecla correspondiente al aparato (**TV, VCR-DVD, SAT-CBL**) que desea programar. El indicador luminoso se enciende y queda encendida.
4. Con la tecla de aparato oprimida, apriete y mantenga apretada la tecla **ON-OFF**. El indicador luminoso se apaga.
5. Después de mantener las dos teclas oprimidas durante tres segundos, el indicador luminoso se vuelve a encender.
6. Suelte las dos teclas. El indicador luminoso queda encendido.

**! NOTA:** Durante la programación de cada tecla, apunte siempre el control remoto al sensor de infrarrojo del aparato que está programando en su control remoto.

7. Oprima y suelte repetidamente la tecla **ON-OFF** hasta que su aparato se apague. Cada vez que oprime la tecla **ON-OFF**, el indicador luminoso parpadea y se envía el próximo código de la lista, pasando así por todos los códigos en todas las listas de códigos. Si su aparato se apaga, esto significa que encontró el código correcto. (Si pasa por todos los códigos y el indicador luminoso parpadea cuatro veces y se apaga, la búsqueda de todos los códigos se terminó sin dar resultado y el control remoto se sale del modo de búsqueda manual de códigos.)

## Métodos de programación (continúa)

**NOTA:** Dado el gran número de códigos, es posible que tenga que oprimir la tecla **ON-OFF** muchas veces—posiblemente hasta 200 veces.

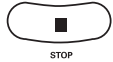

8. Una vez encontrado el código correcto, debe registrarlo oprimiendo y soltando la tecla **STOP**. El indicador luminoso se apaga.

¡Para que el código correcto quede programado, debe oprimir la tecla **STOP**!

9. Una vez oprimida la tecla **STOP**, el código queda programado.

## Prueba de desempeño máximo del código

Para comprobar que la tecla de aparato está programada con el código correcto para lograr el desempeño máximo, debe hacer una prueba de las funciones del aparato. Si algunas de ellas no funcionan, intente programar el control remoto con códigos diferentes de la lista, hasta que encuentre el código que permita controlar la mayoría de las funciones del aparato. Puede haber diferencias en los niveles de desempeño proporcionados por los diferentes códigos. Si programó el control remoto usando el método manual de búsqueda y registro de códigos, siga el procedimiento indicado a continuación para comprobar si logra el desempeño máximo.

- Una vez programado el código (vea la sección sobre el método manual de búsqueda y registro de códigos, más arriba), trate de controlar una serie de funciones del aparato con el control remoto. Si con el código programado logra controlar la mayoría de las funciones del aparato, la programación está terminada. Si algunas de ellas no funcionan, será conveniente que programe el control remoto con un código diferente.
- Para programar un código diferente, repita el procedimiento de búsqueda y registro manual de códigos, empezando con el paso 1. Cuando el aparato se apague por primera vez, **NO** oprima la tecla **STOP** que registraría el código, sino haga lo siguiente: con el aparato apagado, oprima repetidamente la tecla **ON-OFF** hasta que el aparato vuelva a encenderse, lo cual le indica que encontró otro código que puede hacer funcionar su aparato. Oprima la tecla **STOP**.
- Compruebe nuevamente el desempeño, tratando de controlar una serie de funciones del aparato con el control remoto. Si con el código programado logra controlar la mayoría de las funciones del aparato, la programación está terminada. Si algunas de ellas no funcionan, será conveniente que programe el control remoto con un código diferente.

- Repita el procedimiento de búsqueda y registro manual de códigos, empezando con el paso 1. Cada vez que un código enciende o apaga el aparato, esto significa que encontró un código que puede hacer funcionar el aparato y con el cual debe hacer una prueba de desempeño máximo. Pase por los códigos en las listas y por los códigos ya probados, hasta que encuentre el código que le permita controlar la mayoría de las funciones del aparato.

## Cómo usar el control remoto para hacer funcionar sus aparatos

Dado que su control remoto hace funcionar más de un aparato, primero debe "decirle" cual de los aparatos desea hacer funcionar. Por lo tanto, si desea ver televisión, debe apretar la tecla **TV** para poner el control remoto en el modo de televisor.

El control remoto permanece en el modo seleccionado (por ej. modo de televisor) hasta que usted lo cambie. Si su control remoto está en el modo de televisor, debe cambiar el modo para hacer funcionar su lector de DVD o su VCR, receptor satelital o de cable. Por ejemplo, si está en el modo de VCR y desea apagar su televisor, primero debe oprimir la tecla **TV** y luego la tecla **ON-OFF**.

## Menús en pantalla

### Cómo tener acceso al menú y seleccionar las categorías

Los aparatos actuales de avanzada tecnología utilizan menús en pantalla para ayudarle a navegar por todas las características y funciones. Este control remoto no puede tener acceso a todos los sistemas de menú de todos los modelos de aparatos electrónicos. Sin embargo, puede tener acceso a algunos.

Para tener acceso al sistema de menú de un aparato, primero debe poner el control remoto en el modo de menú.

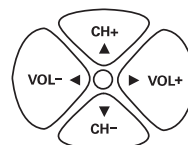

- Oprima la tecla correspondiente al aparato a cuyo menú desea tener acceso.
- Oprima la tecla **MENU**. El indicador luminoso parpadea para indicar que el control remoto está en el modo de menú.
- Utilice las teclas **VOL+/-** y/o **CH+/-** para moverse por el sistema de menú en pantalla.
- Para seleccionar una categoría destacada del menú en pantalla, oprima la tecla **MENU** u **OK**.



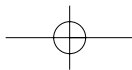

## Menús en pantalla (continua)

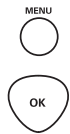

**NOTA:** Si el control remoto no responde, verifique si el indicador luminoso parpadea todavía. Recuerde que el intervalo de retardo es de 20 segundos. Una vez transcurrido dicho intervalo, deberá oprimir nuevamente la tecla **MENU** para volver al modo de menú y seleccionar la categoría deseada.

### Cómo salir del menú

El control remoto cerrará automáticamente el modo de menú después de unos 20 segundos de inactividad (es decir, en que no se haya oprimido ninguna tecla). En ese momento el control remoto también borrará el menú de la pantalla del televisor.

Para salir del modo de menú, oprima la tecla del control remoto que corresponde al aparato (**TV**, **VCR-DVD**, **SAT-CBL**). El indicador luminoso se apaga y el control remoto vuelve automáticamente a controlar el aparato correspondiente a la tecla que oprimió para salir del modo de menú. Por ejemplo, si el control remoto está en el modo de menú de DVD, oprima la tecla **DVD** para salir de ese modo. Ahora el control remoto ya no está en el modo de menú sino que hace funcionar el lector de DVD. Para hacer funcionar un aparato diferente, simplemente oprima la tecla correspondiente al aparato deseado (televisor, receptor satelital o de cable).

## Detección y solución de problemas

### Problema: el control remoto no hace funcionar el aparato.

- Debe poner el control remoto en el modo correcto, oprimiendo la tecla del aparato correspondiente (**TV**, **VCR-DVD**, **SAT-CABLE**) para que el control remoto sepa qué aparato usted quiere hacer funcionar.
- Saque cualquier obstáculo que se encuentre entre el control remoto y el aparato y apunte el control remoto al sensor de infrarrojo del aparato.
- Asegúrese de que las pilas del control remoto están cargadas y bien instaladas (vea la sección Instalación de las pilas e información, en la página 27). De ser necesario, reemplace las pilas con dos pilas AAA nuevas. Es posible que tenga que volver a programar el control remoto.
- Reposicione el control remoto. Saque las pilas y luego oprima y mantenga oprimida la tecla numérica 1 del control remoto durante varios segundos para reposicionar el microprocesador dentro del mismo. Suelte la tecla numérica 1, vuelva a instalar las pilas y oprima la tecla **ON-OFF**. Si el indicador luminoso se enciende, vuelva a programar el control remoto y pruebe nuevamente. Si el indicador luminoso sigue sin encenderse, instale pilas nuevas.

### Problema: El control remoto no se puede programar para hacer funcionar el aparato.

- Si está probando el control remoto después de haber registrado el código, es posible que esté demasiado lejos del aparato o en un mal ángulo. Este control remoto se vale de la tecnología de rayos infrarrojos para comunicarse con los aparatos. El control remoto envía el código y el sensor de infrarrojo del aparato lee el código. Por consiguiente, el camino del código, que va del control remoto al sensor, no puede tener obstáculos. Acérquese más y asegúrese de que el control remoto apunta al aparato (videocasetera o lector de DVD, al programar la tecla **VCR-DVD**; televisor, al programar la tecla **TV**; receptor satelital o de cable, cuando está programando la tecla **SAT-CBL**).
- Si utilizó el método de registro directo para programar los códigos para su marca de aparato y éste sigue funcionando mal, pruebe con el método manual de búsqueda y registro de códigos (vea la sección sobre método manual de búsqueda y registro de códigos en la página 30).
- Para programar el control remoto universal de forma que funcione con un aparato combinado TV/VCR o TV/DVD, debe programar tanto la tecla **TV** como la tecla **VCR-DVD**. Una vez programada como corresponde, la tecla **TV** controla las funciones del televisor y la tecla **VCR-DVD** controla las funciones de la videocasetera o del lector de DVD de su aparato combinado. Las listas de códigos tienen una sección específica para los aparatos combinados. Usted deberá probar primero los códigos de esta sección, utilizando el método de registro directo de códigos en las teclas **TV** y **VCR-DVD**. Si no da resultado, siga los métodos de programación corrientes para las teclas **TV** y **VCR-DVD**.
- Asegúrese de que las pilas están cargadas y bien instaladas.

### Problema: El control remoto no ejecuta los mandos como corresponde.

- Debe poner el control remoto en el modo correcto, oprimiendo la tecla del aparato correspondiente (**TV**, **VCR-DVD**, **SAT-CBL**) para que el control remoto sepa qué aparato usted quiere hacer funcionar.
- Asegúrese de que el aparato seleccionado esté "listo" para funcionar (por ej., que el lector de DVD tiene un disco puesto, que hay una cinta de video en el VCR, etc.).
- Puede haber apretado una tecla no válida para el modo en que se encuentra el control remoto.
- Si está tratando de encender un aparato de marca RCA, GE o PROSCAN, oprima la tecla correspondiente al aparato (**TV**, **VCR-DVD**, **SAT-CBL**) en lugar de la tecla **ON-OFF**.
- Si está tratando de cambiar de canal, oprima la tecla **OK** después de teclear el número del canal, porque así lo requieren ciertos modelos y marcas.
- Es posible que un código programado sea capaz de controlar sólo algunas de las funciones de su aparato (por ej., encenderlo y apagarlo). Para comprobar si la tecla de aparato está programada con el código correcto para lograr el desempeño máximo, haga una prueba del aparato tratando de controlar una serie de funciones con el control remoto. Si algunas de ellas no funcionan,

## DetECCIÓN Y SOLUCIÓN DE PROBLEMAS (CONTINUA)

intente programar el control remoto con un código diferente de la lista (usando el método de registro directo), hasta que encuentre el código que permita controlar la mayoría de las funciones del aparato. Puede haber diferencias en los niveles de desempeño proporcionados por los diferentes códigos.

### Problema: el indicador luminoso no se enciende cuando se aprieta otra tecla.

- Debe poner el control remoto en el modo correcto, oprimiendo la tecla del aparato correspondiente (**TV, VCR-DVD, SAT-CBL**) para que el control remoto sepa qué aparato usted quiere hacer funcionar.
- Puede haber apretado una tecla no válida para el modo en que se encuentra el control remoto.
- Asegúrese de que las pilas están cargadas y bien instaladas (vea la sección Instalación de las pilas e información, en la página 27). De ser necesario, reemplace las pilas con dos pilas AAA nuevas. Es posible que tenga que volver a programar el control remoto.

### Problema: el VCR no graba.

- Asegúrese de que el control remoto está en el modo de VCR.
- Asegúrese de que hay una cinta de video en el VCR.
- Asegúrese de que la cinta cargada no está protegida contra grabación. Si no tiene la lengüeta de seguridad, la cinta está protegida contra grabación y no puede grabarla.

### Problema: el control remoto no cambia los canales del aparato.

- Debe poner el control remoto en el modo correcto, oprimiendo la tecla del aparato correspondiente (**TV, VCR-DVD, SAT-CBL**) para que el control remoto sepa qué aparato usted quiere hacer funcionar.
- Oprima la tecla **OK** después de teclear el número del canal.
- Saque cualquier obstáculo que se encuentre entre el control remoto y el aparato y apunte el control remoto al sensor de infrarrojo del aparato

### Problema: el menú del aparato no aparece en la pantalla del televisor.

- Asegúrese de que conectó correctamente su componente al televisor y seleccionó la entrada correspondiente. (vea los procedimientos de conexión correctos en los manuales del usuario que vienen con los aparatos).
- Debe poner el control remoto en el modo correcto, apretando la tecla del aparato correspondiente (**TV, VCR-DVD, SAT-CBL**) para que el control remoto sepa qué aparato usted quiere hacer funcionar.
- El acceso al menú no funciona para todas las marcas. Si ése es el caso, será necesario que use el control remoto original para tener acceso a las funciones del menú de estos aparatos.

Si tiene otras preguntas, consulte el sitio [www.rca.com](http://www.rca.com).

34

## Warranty/Garantie/Garantía

### Limited Lifetime Warranty

Our company (in the U.S., THOMSON INC. / In Canada, Thomson multimedia Ltd.) will replace this product, regardless of how long you, the original purchaser, own it if found to be defective in materials or workmanship. For a prompt, no charge replacement of equivalent product, return the defective product postage prepaid to the appropriate address.

In the US:  
Product Exchange Center  
11721 Alameda Avenue  
Socorro, TX 79927

In Canada:  
Thomson multimedia Ltd.  
6200 Edwards Boulevard  
Mississauga, Ontario  
Canada L5T 2V7

This replacement is the company's sole obligation under this warranty. THOMSON INC. / Thomson multimedia Ltd. will not be responsible for any incidental or consequential damages or for any loss arising in connection with the use or inability to use this product. Some states/provinces do not allow the exclusion or limitation of incidental or consequential damages, so the above limitation or exclusion may not apply to you. This warranty excludes defects or damage due to misuse, abuse, or neglect. This warranty gives you specific legal rights, and you may also have other rights, which vary from state to state/province to province.

### Garantie limitée à vie

Notre compagnie (aux États-Unis, THOMSON INC. / au Canada, Thomson multimédia Ltée) remplacera ce produit, peu importe depuis quand le propriétaire original le possède, s'il est jugé défectueux en termes de matériaux ou de main-d'œuvre. Pour obtenir rapidement un produit de remplacement équivalent, sans frais, retourner le produit défectueux port payé à l'adresse appropriée.

Aux États-Unis :  
Product Exchange Center  
11721 Alameda Avenue  
Socorro, TX 79927

Au Canada :  
Thomson multimedia Ltd.  
6200 Edwards Boulevard  
Mississauga, Ontario  
Canada L5T 2V7

Ce remplacement constitue la seule obligation de la compagnie en vertu de cette garantie. THOMSON INC. / Thomson multimédia Ltée ne sera pas tenue responsable des dommages accidentels ou accessoires ni des pertes attribuables à l'utilisation ou à l'incapacité d'utiliser ce produit. Certains états / certaines provinces ne permettent pas d'exclure ou de restreindre les dommages accidentels ou accessoires, par conséquent, les restrictions ou exclusions ci-dessus peuvent ne pas s'appliquer à vous. Cette garantie exclut les défauts ou dommages attribuables à la mauvaise utilisation, à l'abus ou à la négligence. Cette garantie vous confère des droits légaux spécifiques et vous pouvez avoir d'autres droits qui peuvent varier d'un état / une province à l'autre.

### Garantía limitada de por vida

Nuestra compañía (THOMSON INC., en EE.UU. / Thomson multimedia Ltd., en Canadá) repondrá este producto, sin importar el tiempo que usted, el comprador original, lo posea si se encuentra con defectos en el material o la fabricación. Para obtener una rápida restitución sin cargos de un producto equivalente, devuelva el producto defectuoso con el importe postal prepagado a la dirección correspondiente.

En EE.UU.:  
Product Exchange Center  
11721 Alameda Avenue  
Socorro, TX 79927

En Canadá:  
Thomson multimedia Ltd.  
6200 Edwards Boulevard  
Mississauga, Ontario  
Canada L5T 2V7

El cambio del producto es la única obligación de la empresa bajo esta garantía. THOMSON INC./Thomson multimedia Ltd. no será responsable de ningún daño fortuito o emergente ni de ninguna pérdida que sea consecuencia del uso o de la incapacidad de usar este producto. Algunos estados/provincias no permiten excluir ni limitar los daños fortuitos o emergentes, por lo tanto la limitación o exclusión antedicha puede no aplicarse a su caso. Esta garantía excluye los defectos o daños producidos por una mala utilización, abuso o negligencia. Esta garantía le da derechos específicos, además de los cuales usted puede tener otros que varían de un estado al otro.

**Consolidate three remote controls into one!****Operates up to three components:**

• TV • DVD or VCR • Satellite Receiver or Cable Box

**Dedicated MENU key****Compatible with today's most popular brands!**

Your RCA universal remote control is compatible with most brands of infrared remote-controlled components manufactured after 1990. Complete Code Lists included. **Operates most RCA, GE and PROSCAN branded products without any programming!**

**Consolide trois télécommandes en une seule!****Commande jusqu'à trois appareils:**

• Télé • DVD ou magnétoscope • Récepteur de Satellite ou Câblodélecteur

**Touche MENU dédiée****Compatible avec les marques les plus populaires actuelles!**

Cette télécommande universelle RCA est compatible avec la plupart des marques d'appareils à télécommande infrarouge fabriqués après 1990. Listes de code complètes incluses. **Commande la plupart des produits de marques RCA, GE et PROSCAN sans aucune programmation !**

**¡Agrupa hasta tres controles remoto en uno!****Opera hasta tres componente:**

• TV • DVD o VHS • Receptor de Satélite o Caja para el Cable

**Tecla dedicada del MENU****¡Compatible con las más populares marcas de la actualidad!**

Su remoto control universal RCA es compatible con la mayoría de las marcas de componentes de control remoto infrarrojo fabricados después de 1990. Se incluyen listas completas de códigos. **¡Hace funcionar la mayoría de los productos de marca RCA, GE y PROSCAN sin necesidad de programarlo!**

| TV/TÉLÉ        | DVD   | VCR/MAGNÉSCOPE  | CABLE/CABLOSELECTEUR | SATELLITE SATELLITE |
|----------------|---|-----------------|----------------------|---------------------|
| Apex           | Aiwa  | Canon           | ABC                  | Alphastar           |
| Advent         | Apex  | Curtis Mathes   | Archer               | Dish Network        |
| Audiovox       | Broksonic   | Daewoo          | Cableview            | Echostar            |
| Broksonic      | Cyberhome   | Emerson         | Citizen              | Express Vu          |
| Citizen        | Daewoo  | <b>GE</b>       | Garrard              | GE                  |
| Curtis Mathes  | Emerson   | Go-Video        | GC Electronics       | Hitachi             |
| Daewoo         | Funai   | Hitachi         | GE                   | Hughes              |
| Emerson        | <b>GE</b>   | JC Penney       | General Instruments  | JVC                 |
| <b>GE</b>      | Go-Video  | JVC             | Jenrol               | Magnavox            |
| Hisense        | Hitachi   | Kenwood         | Motorola             | Motorola            |
| Hitachi        | JVC   | LG (Goldstar)   | Philips              | Panasonic           |
| JC Penney      | Kenwood   | LXI             | Pioneer              | Philips             |
| JVC            | Konka   | Magnavox        | <b>RCA</b>           | Primestar           |
| Kenwood        | Koss  | Matsushita      | Scientific Atlanta   | <b>PROSCAN</b>      |
| LG (Goldstar)  | Lasonic   | Mitsubishi      | United Cable         | <b>RCA</b>          |
| LXI            | Magnavox  | Montgomery Ward | Universal            | Sony                |
| Magnavox       | Memorex   | NEC             | View Star            | Star Choice         |
| Mitsubishi     | Mintek  | Panasonic       | Zenith               | Toshiba             |
| Montgomery     | Mitsubishi  | NAD             |                      | Uniden              |
| Ward           | NAD   | Onkyo           |                      |                     |
| NEC            | Onkyo   | Orition         |                      |                     |
| Orion          | Philco  | Pioneer         |                      |                     |
| Panasonic      | Philips   | <b>PROSCAN</b>  |                      |                     |
| Philco         | Pioneer   | Quasar          |                      |                     |
| Philips        | <b>PROSCAN</b>  | RadioShack/     |                      |                     |
| Pioneer        | Polaroid  | Realistic       |                      |                     |
| Prima          | Qwestar   | <b>RCA</b>      |                      |                     |
| <b>PROSCAN</b> | <b>RCA</b>  | Samsung         |                      |                     |
| Quasar         | Samsung   | Sanyo           |                      |                     |
| RadioShack/    | Sansui  | Sears           |                      |                     |
| Realistic      | Sanyo   | Sharp           |                      |                     |
| <b>RCA</b>     | Sharp   | Sony            |                      |                     |
| Samsung        | Sony  | Sylvania        |                      |                     |
| Sanyo          | Sylvania  | Tandy           |                      |                     |
| Sears          | Toshiba   | Teknika         |                      |                     |
| Sharp          | Zenith  | Toshiba         |                      |                     |
| Sony           |   | Victor          |                      |                     |
| Sylvania       |   | Wards           |                      |                     |
| Tandy          |   | Yamaha          |                      |                     |
| Teknika        |   | Zenith          |                      |                     |
| Toshiba        |   |                 |                      |                     |
| Victor         |   |                 |                      |                     |
| Wards          |   |                 |                      |                     |
| Yamaha         |   |                 |                      |                     |
| Zenith         |   |                 |                      |                     |
|                | <b>DVD/VCR COMBOS COMBINÉS LECTEUR DVD/MAGNÉSCOPE COMBOS DE DVD/VCR</b> |                 |                      |                     |
|                | Go Video  |                 |                      |                     |
|                | JVC   |                 |                      |                     |
|                | Philips   |                 |                      |                     |
|                | RCA   |                 |                      |                     |
|                | Samsung   |                 |                      |                     |
|                | Sanyo   |                 |                      |                     |
|                | Zenith  |                 |                      |                     |



Requires 2 AAA batteries (sold separately).  
2 piles AAA requises (vendues séparément).  
Necesita 2 baterías AAA (se venden por separado).

©2004 THOMSON INC.  
10330 N. Meridian Street  
Indianapolis, IN 46290  
Made in China.  
Fabriqué en Chine.  
Hecho en China.

RCR350 NA CAW/IB REV B

Trademark(s) ® Registered.  
Marque(s) déposée(s).  
Marca(s) registrada(s).

[www.rca.com](http://www.rca.com)

See inside for details.  
Détails à l'intérieur.

Para mayor información, vea adentro.



# Code Lists

Brand Codes are used for programming using the Brand Code Search and Entry method outlined in the User's Guide.

## Listes de Codes

Les codes de marque sont utilisés pour programmer par la fonction Recherche et entrée de code de marque décrite dans le Guide de l'utilisateur.

## Lista de Códigos

Los códigos de las marcas son utilizados para programar utilizando los métodos de búsqueda y entrada de códigos de marcas, resaltado en la guía del usuario.

### Brand Code List/Liste de Codes de Marque/ Lista de Códigos de Marcas

#### TV/TÉLÉVISEUR



| RCA<br>GE<br>PROSCAN | Apex | JVC | Magnavox<br>Philips | Panasonic | Sansui | Sharp | Sony | Symphonic | Toshiba |
|----------------------|------|-----|---------------------|-----------|--------|-------|------|-----------|---------|
| 0                    | 1    | 2   | 3                   | 4         | 5      | 6     | 7    | 8         | 9       |

#### VCR/MAGNÉSCOPE



| RCA<br>GE<br>PROSCAN | JVC | Magnavox<br>Philips | Mitsubishi | Orion | Panasonic | Sharp | Sony | Symphonic | Toshiba |
|----------------------|-----|---------------------|------------|-------|-----------|-------|------|-----------|---------|
| 0                    | 1   | 2                   | 3          | 4     | 5         | 6     | 7    | 8         | 9       |

#### DVD



| RCA<br>GE<br>PROSCAN | Apex | JVC | Magnavox<br>Philips | Panasonic | Pioneer | Samsung | Sharp | Sony | Toshiba |
|----------------------|------|-----|---------------------|-----------|---------|---------|-------|------|---------|
| 0                    | 1    | 2   | 3                   | 4         | 5       | 6       | 7     | 8    | 9       |

#### SAT/CABLE/CÂBLE



| RCA<br>GE<br>PROSCAN | ABC | Dish | General<br>Instruments | Hamlin | Hughes | Jerrold | Magnavox<br>Philips | Panasonic | Scientific<br>Atlanta |
|----------------------|-----|------|------------------------|--------|--------|---------|---------------------|-----------|-----------------------|
| 0                    | 1   | 2    | 3                      | 4      | 5      | 6       | 7                   | 8         | 9                     |

# TV Codes/Codes de Téléviseur/ Códigos de TV

|                      |  |
|----------------------|--|
| Abex.....            | 1172   |
| Admiral.....         | 1001, 1046, 1047, 1083, 1095, 1173, 1191   |
| Advent.....          | 1005, 1062, 1219, 1238   |
| Advertura.....       | 1174   |
| Aiko.....            | 1016   |
| Akai.....            | 1002   |
| Alleron.....         | 1046, 1047   |
| Amtron.....          | 1038   |
| Anam National.....   | 1003, 1038   |
| AOC.....             | 1004, 1005, 1006, 1082   |
| Apex.....            | 1236, 1243, 1244   |
| Audiovox.....        | 1038   |
| Belcor.....          | 1004   |
| Bell & Howell.....   | 1001, 1048, 1049, 1073, 1083, 1162   |
| Bradford.....        | 1038   |
| Broksonic.....       | 1000, 1004, 1239, 1246   |
| Brokwood.....        | 1004   |
| Candle.....          | 1004, 1006, 1008, 1174   |
| Celebrity.....       | 1002   |
| Citizen.....         | 1004, 1006, 1008, 1016, 1038, 1105,<br>1132, 1171, 1174, 1177, 1191  |
| Colortyme.....       | 1004, 1006   |
| Concerto.....        | 1004, 1006   |
| Contec/Cony.....     | 1012, 1013, 1038, 1063   |
| Craig.....           | 1038   |
| Crosley.....         | 1000, 1062   |
| Crown.....           | 1038, 1062, 1130, 1171   |
| Curtis Mathes.....   | 1000, 1004, 1006, 1015, 1048, 1049,<br>1073, 1105, 1162, 1171, 1212  |
| CXC.....             | 1038   |
| Daewoo.....          | 1004, 1005, 1006, 1016, 1017, 1082, 1171, 1190   |
| Daytron.....         | 1004, 1006, 1171   |
| Dimensia.....        | 1000, 1212   |
| Dumont.....          | 1004, 1151, 1217   |
| Dynatech.....        | 1004   |
| Electroband.....     | 1002   |
| Electrohome.....     | 1000, 1002, 1003, 1004, 1006, 1019, 1022, 1064   |
| Emerson.....         | 1004, 1006, 1012, 1026, 1029, 1030, 1033, 1035, 1038,<br>1046, 1047, 1048, 1049, 1073, 1123, 1162, 1171, 1177, 1179, 1191  |
| Envision.....        | 1004, 1006   |
| Fisher.....          | 1048, 1049, 1051, 1073, 1162, 1180   |
| Fujitsu.....         | 1046, 1047   |
| Funai.....           | 1038, 1046, 1047, 1189   |
| Futuretec.....       | 1038   |
| GE.....              | 1000, 1003, 1004, 1006, 1022, 1052, 1054, 1055, 1087, 1100, 1165, 1203   |
| Gibraltar.....       | 1004, 1151   |
| Goldstar.....        | 1004, 1005, 1006, 1012, 1019, 1056, 1082, 1155, 1156, 1171, 1172   |
| Grundy.....          | 1038, 1046, 1047, 1171   |
| Hallmark.....        | 1004, 1006   |
| Harvard.....         | 1038   |
| Hisense.....         | 1237   |
| Hitachi.....         | 1004, 1006, 1012, 1013, 1059, 1060, 1063,<br>1135, 1136, 1145, 1148, 1179, 1185  |
| IMA.....             | 1038   |
| Infinity.....        | 1062, 1130   |
| Janeil.....          | 1174   |
| JBL.....             | 1062, 1130   |
| JCB.....             | 1002   |
| JC Penney.....       | 1000, 1004, 1005, 1006, 1008, 1013, 1022, 1052,<br>1054, 1055, 1063, 1064, 1072, 1082, 1087, 1100, 1104,<br>1105, 1109, 1132, 1166, 1167, 1171, 1172, 1181, 1203, 1212, 1233 |
| Jensen.....          | 1004, 1006   |
| JVC.....             | 1012, 1013, 1054, 1060, 1065, 1066, 1123, 1159, 1242   |
| Kawasho.....         | 1002, 1004, 1006   |
| Kenwood.....         | 1004, 1006, 1019   |
| Kloss Novabeam.....  | 1038, 1068, 1069, 1174, 1183   |
| KTV.....             | 1038, 1171, 1177   |
| LG.....              | 1005, 1082   |
| Loewe.....           | 1062, 1130   |
| Logik.....           | 1001, 1083   |
| Luxman.....          | 1004, 1006   |
| LXI.....             | 1000, 1006, 1048, 1049, 1062, 1072, 1073, 1100,<br>1109, 1130, 1162, 1181, 1203, 1212, 1233  |
| Magnavox.....        | 1000, 1004, 1006, 1008, 1019, 1062, 1068,<br>1069, 1075, 1076, 1133, 1219  |
| Majestic.....        | 1001, 1083   |
| Marantz.....         | 1004, 1006, 1059, 1062, 1130   |
| Megatron.....        | 1006, 1059   |
| Memorex.....         | 1001, 1005, 1006, 1046, 1047, 1048, 1049,<br>1073, 1082, 1083, 1162, 1191  |
| MGA.....             | 1004, 1005, 1006, 1019, 1022, 1051, 1064, 1079, 1080, 1082   |
| Midland.....         | 1054, 1055, 1151, 1171, 1172, 1181   |
| Minutz.....          | 1052   |
| Mitsubishi.....      | 1004, 1005, 1006, 1019, 1022, 1051, 1064,<br>1079, 1080, 1082, 1125, 1135  |
| Montgomery Ward..... | 1001, 1083   |
| Motorola.....        | 1003, 1173   |
| MTC.....             | 1004, 1005, 1006, 1082, 1105   |
| Multitech.....       | 1038   |
| NAD.....             | 1006, 1072, 1109, 1136, 1185   |
| NEC.....             | 1003, 1004, 1005, 1006, 1082   |
| Nikko.....           | 1006, 1016   |
| NTC.....             | 1016   |
| Onwa.....            | 1038   |
| Optimus.....         | 1136, 1185   |
| Optonica.....        | 1095, 1173   |
| Orion.....           | 1030, 1035, 1191   |
| Panasonic.....       | 1003, 1054, 1062, 1109, 1170, 1248   |
| Philco.....          | 1003, 1004, 1005, 1006, 1008, 1012, 1019,<br>1062, 1068, 1069, 1075, 1082, 1088, 1130, 1132, 1134  |

|                           |  |
|---------------------------|--|
| Philips.....              | 1002, 1003, 1004, 1008, 1012, 1019, 1062,<br>1068, 1069, 1075, 1076, 1087, 1219, 1238  |
| Pilot.....                | 1004, 1171   |
| Pioneer.....              | 1004, 1006, 1136, 1179, 1185   |
| Portland.....             | 1004, 1005, 1006, 1016, 1082, 1171   |
| Price Club.....           | 1105   |
| Prima.....                | 1238   |
| Prism.....                | 1054, 1055   |
| PROSCAN.....              | 1000, 1100, 1203   |
| Proton.....               | 1004, 1006, 1012   |
| Pulsar.....               | 1151   |
| Pulser.....               | 1004   |
| Quasar.....               | 1003, 1054, 1055, 1109, 1170   |
| RadioShack.....           | 1000, 1048, 1049, 1073, 1162, 1212   |
| RadioShack/Realistic..... | 1004, 1006, 1012, 1038, 1048, 1049,<br>1073, 1095, 1162, 1171, 1172  |
| RCA.....                  | 1000, 1003, 1005, 1006, 1019, 1054,<br>1096, 1098, 1099, 1100, 1101, 1102, 1103, 1129, 1179,<br>1188, 1190, 1203, 1240, 1252   |
| Runco.....                | 1151, 1217   |
| Sampo.....                | 1004, 1006, 1171, 1172, 1245   |
| Samsung.....              | 1004, 1005, 1006, 1012, 1013, 1015, 1017, 1019,<br>1082, 1104, 1105, 1106, 1171, 1172  |
| Sansui.....               | 1191, 1247   |
| Sanyo.....                | 1004, 1048, 1049, 1073, 1080, 1162, 1169, 1180   |
| Scotch.....               | 1006   |
| Scott.....                | 1004, 1006, 1012, 1035, 1038, 1046, 1047   |
| Sears.....                | 1000, 1004, 1006, 1013, 1019, 1046, 1047, 1048, 1049,<br>1051, 1063, 1066, 1072, 1073, 1100, 1109, 1110, 1162, 1180,<br>1181, 1189, 1203, 1212, 1233                   |
| Sharp.....                | 1006, 1012, 1026, 1095, 1111, 1112, 1171, 1173   |
| Shogun.....               | 1004   |
| Signature.....            | 1001, 1083, 1173   |
| Simpson.....              | 1008   |
| Sony.....                 | 1002, 1218   |
| Soundesign.....           | 1004, 1006, 1008, 1038, 1046, 1047, 1132   |
| Squareview.....           | 1189   |
| SSS.....                  | 1004, 1038   |
| Starlite.....             | 1038   |
| Supre-Macy.....           | 1174   |
| Supreme.....              | 1002   |
| Sylvania.....             | 1004, 1006, 1008, 1019, 1062, 1068, 1069,<br>1075, 1076, 1088, 1130, 1132, 1134, 1183, 1189, 1251  |
| Symphonic.....            | 1026, 1033, 1038, 1046, 1155, 1189   |
| Tandy.....                | 1173   |
| Tashiko.....              | 1072   |
| Tatung.....               | 1003   |
| Technics.....             | 1054, 1055   |
| Techwood.....             | 1004, 1006, 1054, 1055   |
| Teknika.....              | 1001, 1004, 1005, 1006, 1008, 1012, 1013, 1016, 1038,<br>1046, 1047, 1063, 1076, 1082, 1083, 1105, 1132, 1170, 1171  |
| Tera.....                 | 1004, 1012   |
| TMK.....                  | 1004, 1006   |
| Toshiba.....              | 1000, 1048, 1072, 1105, 1109, 1118, 1160, 1190, 1241   |
| Totevision.....           | 1171   |
| Universal.....            | 1052, 1087, 1166, 1167   |
| Victor.....               | 1066   |
| Vidtech.....              | 1004, 1005, 1006   |
| Viking.....               | 1174   |
| Wards.....                | 1000, 1001, 1004, 1005, 1006, 1019, 1033, 1046, 1047,<br>1052, 1062, 1068, 1069, 1075, 1076, 1082, 1083, 1087, 1088, 1095,<br>1130, 1134, 1166, 1167, 1173, 1183, 1212 |
| White Westinghouse.....   | 1000, 1001, 1190, 1191   |
| Yamaha.....               | 1004, 1005, 1006, 1019, 1082   |
| Zenith.....               | 1000, 1001, 1004, 1051, 1083, 1151, 1152, 1154, 1217   |

## VCR/DVR Codes Codes de Magnétoscope/DVR Códigos de VCR/DVR

For a three-component remote control, program the DVR Codes on the **VCR•DVD** key. For a four-component remote control, program the DVR Codes on the **VCR•AUX** keys.

Pour une télécommande de trois appareils, programmez les codes de DVR à la touche **VCR•DVD**. Pour une télécommande de quatre appareils, programmez les codes de DVR aux touches **VCR•AUX**.

En los controles remotos para tres aparatos, programe los códigos DVR en la tecla **VCR•DVD**. En los controles remotos para cuatro aparatos, programe los códigos DVR en las teclas **VCR•AUX**.

|                     |                              |
|---------------------|------------------------------|
| Admiral.....        | 2001                         |
| Adventura.....      | 2026                         |
| Aiko.....           | 2027                         |
| Aiwa.....           | 2026                         |
| Akai.....           | 2003, 2007, 2111, 2112, 2119 |
| American High.....  | 2021                         |
| Asha.....           | 2013                         |
| Audio Dynamics..... | 2009, 2010                   |
| Audiovox.....       | 2014, 2054                   |
| Beaumarck.....      | 2013                         |

# VCR/DVR Codes (continued)

## Codes de Magnétoscope/DVR (suite)

### Códigos de VCR/DVR (continúa)

|                      |  |
|----------------------|--|
| Bell & Howell        | 2011   |
| Broksonic            | 2012, 2025, 2031, 2146, 2147   |
| Calix                | 2014   |
| Candle               | 2013, 2014, 2015, 2016, 2017, 2018   |
| Canon                | 2021, 2022   |
| Capehart             | 2110   |
| Carver               | 2062   |
| CCE                  | 2027, 2061   |
| Citizen              | 2013, 2014, 2015, 2016, 2017, 2018, 2019, 2027, 2054   |
| Colortyme            | 2009   |
| Colt                 | 2061   |
| Craig                | 2013, 2014, 2023, 2054, 2061   |
| Curtis Mathes        | 2000, 2009, 2013, 2016, 2018, 2021, 2022, 2024, 2087, 2091, 2115   |
| Cybernex             | 2013   |
| Daewoo               | 2015, 2017, 2019, 2025, 2026, 2027, 2110, 2141   |
| Daytron              | 2061, 2110   |
| DBX                  | 2009, 2010   |
| Dimensia             | 2000   |
| Dynatech             | 2026   |
| Electrohome          | 2014, 2029, 2054   |
| Electroponic         | 2014   |
| Emerson              | 2003, 2007, 2012, 2014, 2015, 2021, 2024, 2025, 2026, 2029, 2031, 2032, 2033, 2038, 2041, 2054, 2065, 2116, 2130, 2142, 2148 |
| Fisher               | 2011, 2023, 2049, 2051, 2118   |
| Fuji                 | 2021, 2119   |
| Funai                | 2026   |
| Garrard              | 2026   |
| GE                   | 2000, 2013, 2021, 2022, 2053, 2087, 2089, 2091, 2115, 2120   |
| Go Video             | 2131, 2138   |
| Goldstar             | 2009, 2014, 2018, 2054, 2057   |
| Gradiente            | 2026   |
| Harley Davidson      | 2026   |
| Harman Kardon        | 2009   |
| Harwood              | 2061   |
| Headquarter          | 2011   |
| Hitachi              | 2026, 2055, 2056, 2057, 2084, 2107, 2111, 2120   |
| Hi-Q                 | 2023   |
| Instant Replay       | 2021   |
| JCL                  | 2021   |
| JC Penney            | 2009, 2010, 2011, 2012, 2013, 2014, 2021, 2022, 2051, 2054, 2055, 2056, 2061, 2062, 2084, 2107, 2118                         |
| Jensen               | 2055, 2056, 2084, 2111   |
| JVC                  | 2009, 2010, 2011, 2018, 2111, 2123, 2132   |
| Kenwood              | 2009, 2010, 2011, 2016, 2018, 2111, 2123   |
| KLH                  | 2061   |
| Kodak                | 2014, 2021, 2054   |
| LG                   | 2014, 2054   |
| Lloyd                | 2026   |
| Logik                | 2061   |
| LXI                  | 2014, 2054   |
| Magnavox             | 2021, 2022, 2062, 2063, 2104, 2124   |
| Magnin               | 2013   |
| Marantz              | 2009, 2010, 2011, 2016, 2018, 2021, 2022, 2062   |
| Marta                | 2014   |
| Matsushita           | 2021   |
| MEI                  | 2021   |
| Memorex              | 2001, 2011, 2013, 2014, 2021, 2022, 2023, 2026, 2031, 2054, 2104, 2130   |
| MGA                  | 2029, 2065   |
| MGN Tech             | 2013   |
| Midland              | 2053   |
| Minolta              | 2055, 2056, 2084, 2107   |
| Mitsubishi           | 2029, 2055, 2056, 2065, 2066, 2123   |
| Montgomery Ward      | 2001   |
| Motorola             | 2001, 2021   |
| MTC                  | 2013, 2026   |
| Multitech            | 2013, 2016, 2026, 2053, 2061   |
| NEC                  | 2009, 2010, 2011, 2018, 2111, 2123   |
| Nikko                | 2014, 2054   |
| Noblex               | 2013   |
| Olympus              | 2021   |
| Optimus              | 2001, 2014, 2054   |
| Optonica             | 2096   |
| Orion                | 2000, 2031, 2130   |
| Panasonic            | 2021, 2022, 2109, 2125, 2127, 2143, 2152   |
| Pentax               | 2016, 2055, 2056, 2084, 2107, 2120   |
| Pentax Research      | 2018   |
| Philco               | 2021, 2022, 2062, 2063   |
| Philips              | 2021, 2022, 2062, 2096, 2124, 2136   |
| Pilot                | 2014   |
| Pioneer              | 2010, 2055, 2123   |
| Polaroid             | 2144   |
| Portland             | 2016, 2017, 2019, 2110   |
| PROSCAN              | 2000   |
| Protec               | 2061   |
| Pulsar               | 2104   |
| Quarter              | 2011   |
| Quartz               | 2011   |
| Quasar               | 2021, 2022, 2109, 2125   |
| RadioShack           | 2001, 2014, 2054, 2096   |
| RadioShack/Realistic | 2011, 2013, 2014, 2021, 2022, 2023, 2026, 2029, 2049, 2054, 2096   |
| Radix                | 2014, 2054   |
| Randex               | 2014   |

|                       |  |
|-----------------------|--|
| RCA .....             | 2000, 2003, 2013, 2021, 2022, 2055, 2056, 2082,<br>2083, 2085, 2086, 2087, 2088, 2089, 2090, 2091,<br>2100, 2107, 2120, 2125, 2133 |
| Realistic .....       | 2001, 2011, 2013, 2014, 2015, 2021, 2022, 2023,<br>2026, 2029, 2049, 2054, 2096  |
| Ricoh .....           | 2128   |
| Runco .....           | 2104   |
| Samsung .....         | 2013, 2015, 2033, 2053, 2055, 2112, 2134, 2149, 2156   |
| Sanky .....           | 2001, 2104   |
| Sansui .....          | 2010, 2031, 2111, 2123, 2130   |
| Sanyo .....           | 2011, 2013, 2023, 2135   |
| Scott .....           | 2012, 2015, 2025, 2032, 2038, 2065, 2116   |
| Sears .....           | 2000, 2011, 2014, 2021, 2023, 2026, 2049, 2051, 2054,<br>2055, 2056, 2084, 2107, 2118  |
| Sharp .....           | 2001, 2017, 2029, 2096   |
| Shintom .....         | 2056, 2061, 2084, 2098, 2119   |
| Shogun .....          | 2013   |
| Signature .....       | 2001   |
| Singer .....          | 2021, 2061, 2128   |
| Sony .....            | 2098, 2099, 2119, 2150   |
| STS .....             | 2021, 2107   |
| Sylvania .....        | 2021, 2022, 2026, 2062, 2063, 2065, 2124, 2142, 2154   |
| Symphonic .....       | 2026   |
| Tandy .....           | 2011   |
| Tashiko .....         | 2014, 2054   |
| Tatung .....          | 2111   |
| Teac .....            | 2026, 2085, 2111   |
| Technics .....        | 2021   |
| Teknika .....         | 2014, 2021, 2022, 2026, 2054, 2100   |
| Toshiba .....         | 2015, 2049, 2051, 2055, 2065, 2116   |
| Totevision .....      | 2013, 2014, 2054   |
| TMK .....             | 2013, 2024   |
| Unitech .....         | 2013   |
| Vector Research ..... | 2009, 2010, 2015, 2016   |
| Victor .....          | 2010   |
| Video Concepts .....  | 2009, 2010, 2015, 2016   |
| Videosonic .....      | 2013   |
| Wards .....           | 2001, 2013, 2014, 2015, 2021, 2022, 2023, 2026,<br>2029, 2054, 2055, 2056, 2061, 2084, 2088, 2090, 2096, 2107, 2116                |
| XR-1000 .....         | 2021, 2026, 2061   |
| Yamaha .....          | 2009, 2010, 2011, 2018, 2111   |
| Zenith .....          | 2026, 2098, 2104, 2119, 2128, 2130, 2137, 2145   |
| <b>DVR</b>            |  |
| RePlay .....          | 2140   |
| Tivo .....            | 2139   |

## DVD Codes/Codes de DVD/Códigos de DVD

|                  |  |
|------------------|--|
| Aiwa .....       | 3350                                     |
| Apex .....       | 3383, 3384, 3389                         |
| Broksonic .....  | 3379, 3402                               |
| Cyberhome .....  | 3414                                     |
| Daewoo .....     | 3385, 3390                               |
| Emerson .....    | 3386, 3387, 3391, 3392, 3403             |
| Funai .....      | 3387                                     |
| GE .....         | 3410                                     |
| Go Video .....   | 3372                                     |
| Hitachi .....    | 3141, 3351                               |
| JVC .....        | 3146, 3161, 3352, 3373                   |
| Kenwood .....    | 3142                                     |
| Konka .....      | 3353, 3354                               |
| Koss .....       | 3411                                     |
| Lasonic .....    | 3412                                     |
| Magnavox .....   | 3143, 3162, 3357, 3393                   |
| Memorex .....    | 3144                                     |
| Mintek .....     | 3145                                     |
| Mitsubishi ..... | 3163                                     |
| NAD .....        | 3386                                     |
| Onkyo .....      | 3147                                     |
| Oritron .....    | 3152                                     |
| Panasonic .....  | 3355, 3394, 3395, 3406, 3407             |
| Philips .....    | 3162, 3356, 3357                         |
| Pioneer .....    | 3149, 3150, 3165, 3397                   |
| Polaroid .....   | 3398                                     |
| PROSCAN .....    | 3160                                     |
| Qwestar .....    | 3152                                     |
| RCA .....        | 3153, 3160, 3374, 3382, 3408, 3415       |
| Samsung .....    | 3154, 3375, 3399, 3404                   |
| Sansui .....     | 3168, 3401                               |
| Sanyo .....      | 3359, 3376                               |
| Sharp .....      | 3156, 3158, 3369, 3413                   |
| Sony .....       | 3157, 3159, 3164, 3166, 3360, 3361, 3405 |
| Sylvania .....   | 3387, 3391, 3409                         |
| Toshiba .....    | 3162, 3167, 3169, 3362, 3363, 3381       |
| Zenith .....     | 3364, 3367, 3378, 3400                   |



# TV/VCR/DVD Combos Combinés Téléviseur/Magnétoscope/DVD Combos de TV/VCR/DVD

A three-component remote control will operate your TV/VCR or a TV/DVD combo unit. However, to operate a TV/DVD/VCR combo unit, at least a four-component remote control is required.

Une télécommande de trois appareils permet de commander votre appareil combiné télé/magnétoscope ou téléviseur/lecteur DVD. Toutefois, pour commander un appareil combiné télé/lecteur DVD/magnétoscope, il faut utiliser une télécommande d'au moins quatre appareils.

Un control remoto para tres aparatos hará funcionar un aparato combinado TV/VCR o TV/DVD. Sin embargo, para hacer funcionar un aparato combinado TV/DVD/VCR, se requiere un control remoto para cuatro aparatos como mínimo.

## TV/VCR Combo/Combinés Téléviseur/Magnétoscope/Combos de TV/VCR

|                 | TV/TÉLÉ | VCR/MAGN. |
|-----------------|---------|-----------|
| Broksonic ..... | 1246    | 2146      |
| Daewoo.....     | 1190    | 2027      |
| RCA.....        | 1000    | 2000      |
| Samsung .....   | -       | 2156      |

## TV/DVD Combo/Combinés Téléviseur/DVD/Combos de TV/DVD

|                | TV/TÉLÉ | DVD  |
|----------------|---------|------|
| Broksonic..... | 1239    | 3379 |
| RCA .....      | 1000    | 3160 |
| .....          | 1252    | 3415 |
| Sansui.....    | 1247    | 3401 |
| Toshiba .....  | 1241    | 3381 |

## TV/VCR/DVD Combo/TV/VCR/DVD Combo/TV/VCR/DVD Combo

|                | TV/TÉLÉ | VCR/MAGN. | DVD  |
|----------------|---------|-----------|------|
| Panasonic..... | 1248    | 2152      | 3406 |
| .....          | 1248    | 2152      | 3407 |
| RCA.....       | 1000    | 2000      | 3160 |
| .....          | 1000    | 2000      | 3408 |
| Sylvania.....  | 1251    | 2154      | 3409 |

## VCR/DVD Combo/Combinés Téléviseur/Magnétoscope/DVD/ Combos de TV/VCR/DVD

|                 | VCR/MAGN. | DVD  |
|-----------------|-----------|------|
| Broksonic.....  | 2147      | 3402 |
| Daewoo .....    | 2141      | 3390 |
| Emerson.....    | 2142      | 3391 |
| .....           | 2148      | 3403 |
| Go Video .....  | 2131      | 3372 |
| JVC .....       | 2132      | 3373 |
| Panasonic ..... | 2143      | 3395 |
| Philips.....    | 2136      | 3357 |
| Polaroid .....  | 2144      | 3398 |
| RCA .....       | 2133      | 3374 |
| Samsung .....   | 2134      | 3375 |
| .....           | 2149      | 3404 |
| Sanyo .....     | 2135      | 3376 |
| Sony.....       | 2150      | 3405 |
| Sylvania .....  | 2142      | 3391 |
| Zenith .....    | 2137      | 3378 |
| .....           | 2145      | 3400 |

## Portable DVD/Lecteur DVD portable/Lector de DVD portátil

|            |      |
|------------|------|
| RCA .....  | 3382 |
| Sharp..... | 3413 |

## Satellite/Satélite

|                             |                  |
|-----------------------------|------------------|
| Alphastar .....             | 5079             |
| Bell ExpressVu .....        | 5078, 5091       |
| Dish Network.....           | 5078, 5089, 5091 |
| Echostar.....               | 5089             |
| GE.....                     | 5071             |
| Hitachi.....                | 5083, 5084       |
| Hughes Network Systems..... | 5077, 5083, 5090 |
| JVC.....                    | 5082             |
| Magnavox .....              | 5085             |
| Motorola.....               | 5071             |
| Panasonic.....              | 5075             |
| Philips.....                | 5085             |
| Primestar.....              | 5076             |
| PROSCAN.....                | 5071             |
| RCA.....                    | 5071, 5093       |
| Sony.....                   | 5072             |
| Star Choice.....            | 5076, 5092       |
| Toshiba.....                | 5073             |
| Uniden.....                 | 5086             |

## Cable/Câblesélecteur

|                          |  |
|--------------------------|--|
| ABC.....                 | 5001, 5003, 5004, 5005, 5006                   |
| Antronix.....            | 5008, 5009                                     |
| Archer.....              | 5008, 5009, 5011                               |
| Cabletenna.....          | 5008   |
| Cableview.....           | 5008   |
| Century.....             | 5011   |
| Citizen.....             | 5011   |
| Colour Voice.....        | 5012   |
| Eastern.....             | 5017   |
| Garrard.....             | 5011   |
| GC Electronics.....      | 5009   |
| GE.....                  | 5000, 5003                                     |
| Gemini.....              | 5018   |
| General Instruments..... | 5000, 5001, 5003, 5046, 5049                   |
| Hamlin.....              | 5020, 5021, 5022, 5035                         |
| Hitachi.....             | 5003   |
| Jasco.....               | 5011   |
| Jerrold.....             | 5000, 5001, 5003, 5005, 5018, 5023, 5046, 5049 |
| Magnavox.....            | 5025   |
| Motorola.....            | 5000, 5003, 5046, 5047, 5052                   |
| Movie Time.....          | 5027   |
| NEC.....                 | 5005   |
| NSC.....                 | 5027   |
| Panasonic.....           | 5000, 5048                                     |
| Philips.....             | 5011, 5012, 5025                               |
| Pioneer.....             | 5033, 5034                                     |
| PROSCAN.....             | 5003   |
| RCA.....                 | 5000, 5049                                     |
| Realistic.....           | 5009   |
| Regal.....               | 5022, 5035                                     |
| Regency.....             | 5017   |
| Rembrandt.....           | 5003   |
| Samsung.....             | 5034   |
| Scientific Atlanta.....  | 5006, 5036, 5037, 5038                         |
| Signal.....              | 5018   |
| Signature.....           | 5003   |
| Sprucer.....             | 5000   |
| Starcom.....             | 5001, 5018                                     |
| Stargate.....            | 5018   |
| Starquest.....           | 5018   |
| Tocom.....               | 5004, 5023                                     |
| Tusa.....                | 5018   |
| TV86.....                | 5027   |
| Unika.....               | 5008, 5009, 5011                               |
| United Cable.....        | 5001   |
| Universal.....           | 5008, 5009, 5011                               |
| View Star.....           | 5025, 5027                                     |
| Zenith.....              | 5000, 5050, 5051                               |

©2004 THOMSON INC.  
10330 N. Meridian Street  
Indianapolis, IN 46290  
**R53M1 NA IB/CODES REVD**

Trademark(s) ®Registered  
Marque(s) déposée(s)  
Marca(s) Registrada(s)  
**www.rca.com**

## Free Manuals Download Website

<http://myh66.com>

<http://usermanuals.us>

<http://www.somanuals.com>

<http://www.4manuals.cc>

<http://www.manual-lib.com>

<http://www.404manual.com>

<http://www.luxmanual.com>

<http://aubethermostatmanual.com>

Golf course search by state

<http://golfingnear.com>

Email search by domain

<http://emailbydomain.com>

Auto manuals search

<http://auto.somanuals.com>

TV manuals search

<http://tv.somanuals.com>