

Roland®

CUBE Street

Owner's Manual Bedienungsanleitung Guide d'utilisation Manuale dell'utente Manual del usuario Manual do proprietário Gebruikershandleiding

Thank you, and congratulations on your choice of the Roland **CUBE STREET** battery-powered stereo amp.

Before using this unit, carefully read the sections entitled

- **IMPORTANT SAFETY INSTRUCTIONS** (page 2)
- **USING THE UNIT SAFELY** (page 2–3)
- **IMPORTANT NOTES** (page 4)

Additionally, in order to feel assured that you have gained a good grasp of every feature provided by your new unit, Owner's manual should be read in its entirety.

The manual should be saved and kept on hand as a convenient reference.

Main Features

- **Compact and lightweight stereo amp**

This is a 5 W (2.5 W + 2.5 W) stereo amp with two newly developed high-efficiency 16 cm (6.5 inch) speakers.

- **Dual power operation with batteries or AC**

Dual power operation makes it easy to take this amp anywhere.

Six AA alkaline batteries allow approximately 15 hours of operation. (Battery life will depend on the conditions of use.)

- **Two channel independent preamplifier**

< Mic/line channel >

- The mic/line channel provides a dedicated two-band equalizer as well as delay/reverb.
- A footswitch (sold separately) can be used to turn mute or delay/reverb on and off.

< Guitar/instrument channel >

In addition to accepting input from a guitar or electronic musical instrument, this channel accommodates microphone input as well.

- **Eight types of COSM amp**

For use when connecting an electric guitar, a variety of famous guitar amp models, including "JC," are provided. There's also an "instrument amp" that's ideal when connecting an acoustic guitar or an electronic instrument such as a keyboard, as well as a dedicated mic amp.

COSM (Composite Object Sound Modeling) is proprietary Roland modeling technology, which analyzes the way in which sound is affected by elements such as electronic circuitry, structure, and materials, and combines these elements to reconstruct the desired sound.

- **Six types of digital effects**
In addition to four types of EFX (chorus, flanger, phaser, tremolo), delay and reverb are also provided.
A footswitch (sold separately) can be used as an on/off switch for EFX or delay/reverb.
- **Tuner**
You can tune your instrument while leaving its guitar connected.
- **Stereo AUX input**
A convenient mini-stereo jack for connecting your MP3 player or CD player is provided, allowing stereo playback together with the mic/line input and guitar/instrument input.
- **Headphones**
A headphones jack is provided for practicing at night.

Copyright © 2007 ROLAND CORPORATION

All rights reserved. No part of this publication may be reproduced in any form without the written permission of ROLAND CORPORATION.

IMPORTANT: THE WIRES IN THIS MAINS LEAD ARE COLOURED IN ACCORDANCE WITH THE FOLLOWING CODE.



BLUE: NEUTRAL
BROWN: LIVE



As the colours of the wires in the mains lead of this apparatus may not correspond with the coloured markings identifying the terminals in your plug, proceed as follows:

The wire which is coloured BLUE must be connected to the terminal which is marked with the letter N or coloured BLACK.
The wire which is coloured BROWN must be connected to the terminal which is marked with the letter L or coloured RED.
Under no circumstances must either of the above wires be connected to the earth terminal of a three pin plug.







USING THE UNIT SAFELY

INSTRUCTIONS FOR THE PREVENTION OF FIRE, ELECTRIC SHOCK, OR INJURY TO PERSONS

About  WARNING and  CAUTION Notices







 WARNING	Used for instructions intended to alert the user to the risk of death or severe injury should the unit be used improperly.
 CAUTION	Used for instructions intended to alert the user to the risk of injury or material damage should the unit be used improperly. * Material damage refers to damage or other adverse effects caused with respect to the home and all its furnishings, as well to domestic animals or pets.

About the Symbols





	The  symbol alerts the user to important instructions or warnings. The specific meaning of the symbol is determined by the design contained within the triangle. In the case of the symbol at left, it is used for general cautions, warnings, or alerts to danger.
	The  symbol alerts the user to items that must never be carried out (are forbidden). The specific thing that must not be done is indicated by the design contained within the circle. In the case of the symbol at left, it means that the unit must never be disassembled.
	The  symbol alerts the user to things that must be carried out. The specific thing that must be done is indicated by the design contained within the circle. In the case of the symbol at left, it means that the power-cord plug must be unplugged from the outlet.

ALWAYS OBSERVE THE FOLLOWING

WARNING

- Before using this unit, make sure to read the instructions below, and the Owner's Manual. 
- Do not open (or modify in any way) the unit or its AC adaptor. 
- Do not attempt to repair the unit, or replace parts within it (except when this manual provides specific instructions directing you to do so). Refer all servicing to your retailer, the nearest Roland Service Center, or an authorized Roland distributor, as listed on the "Information" page. 
- Never use or store the unit in places that are:
 - Subject to temperature extremes (e.g., direct sunlight in an enclosed vehicle, near a heating duct, on top of heat-generating equipment); or are 
 - Damp (e.g., baths, washrooms, on wet floors); or are 
 - Humid; or are
 - Exposed to rain; or are
 - Dusty; or are
 - Subject to high levels of vibration.
- Make sure you always have the unit placed so it is level and sure to remain stable. Never place it on stands that could wobble, or on inclined surfaces. 

WARNING

- Be sure to use only the AC adaptor supplied with the unit. Also, make sure the line voltage at the installation matches the input voltage specified on the AC adaptor's body. Other AC adaptors may use a different polarity, or be designed for a different voltage, so their use could result in damage, malfunction, or electric shock. 
- Use only the attached power-supply cord. Also, the supplied power cord must not be used with any other device. 
- Do not excessively twist or bend the power cord, nor place heavy objects on it. Doing so can damage the cord, producing severed elements and short circuits. Damaged cords are fire and shock hazards! 
- This unit, either alone or in combination with an amplifier and headphones or speakers, may be capable of producing sound levels that could cause permanent hearing loss. Do not operate for a long period of time at a high volume level, or at a level that is uncomfortable. If you experience any hearing loss or ringing in the ears, you should immediately stop using the unit, and consult an audiologist. 

WARNING

- Do not allow any objects (e.g., flammable material, coins, pins); or liquids of any kind (water, soft drinks, etc.) to penetrate the unit.



- Immediately turn the power off, remove the AC adaptor from the outlet, and request servicing by your retailer, the nearest Roland Service Center, or an authorized Roland distributor, as listed on the "Information" page when:
 - The AC adaptor, the power-supply cord, or the plug has been damaged; or
 - If smoke or unusual odor occurs
 - Objects have fallen into, or liquid has been spilled onto the unit; or
 - The unit has been exposed to rain (or otherwise has become wet); or
 - The unit does not appear to operate normally or exhibits a marked change in performance.



- In households with small children, an adult should provide supervision until the child is capable of following all the rules essential for the safe operation of the unit.



- Protect the unit from strong impact. (Do not drop it!)



- Do not force the unit's power-supply cord to share an outlet with an unreasonable number of other devices. Be especially careful when using extension cords—the total power used by all devices you have connected to the extension cord's outlet must never exceed the power rating (watts/amperes) for the extension cord. Excessive loads can cause the insulation on the cord to heat up and eventually melt through.



- Before using the unit in a foreign country, consult with your retailer, the nearest Roland Service Center, or an authorized Roland distributor, as listed on the "Information" page.



- Batteries must never be recharged, heated, taken apart, or thrown into fire or water.



CAUTION

- The unit and the AC adaptor should be located so their location or position does not interfere with their proper ventilation.



- Always grasp only the plug on the AC adaptor cord when plugging into, or unplugging from, an outlet or this unit.



- At regular intervals, you should unplug the AC adaptor and clean it by using a dry cloth to wipe all dust and other accumulations away from its prongs. Also, disconnect the power plug from the power outlet whenever the unit is to remain unused for an extended period of time. Any accumulation of dust between the power plug and the power outlet can result in poor insulation and lead to fire.



CAUTION

- Try to prevent cords and cables from becoming entangled. Also, all cords and cables should be placed so they are out of the reach of children.



- Never climb on top of, nor place heavy objects on the unit.



- Never handle the AC adaptor or its plugs with wet hands when plugging into, or unplugging from, an outlet or this unit.



- Before moving the unit, disconnect the AC adaptor and all cords coming from external devices.



- Before cleaning the unit, turn off the power and unplug the AC adaptor from the outlet (p. 10).



- Whenever you suspect the possibility of lightning in your area, disconnect the AC adaptor from the outlet.



- If used improperly, batteries may explode or leak and cause damage or injury. In the interest of safety, please read and observe the following precautions (p. 9).



- Carefully follow the installation instructions for batteries, and make sure you observe the correct polarity.



- Avoid using new batteries together with used ones. In addition, avoid mixing different types of batteries.



- Remove the batteries whenever the unit is to remain unused for an extended period of time.

- If a battery has leaked, use a soft piece of cloth or paper towel to wipe all remnants of the discharge from the battery compartment. Then install new batteries. To avoid inflammation of the skin, make sure that none of the battery discharge gets onto your hands or skin. Exercise the utmost caution so that none of the discharge gets near your eyes. Immediately rinse the affected area with running water if any of the discharge has entered the eyes.

- Never keep batteries together with metallic objects such as ballpoint pens, necklaces, hairpins, etc.

- Used batteries must be disposed of in compliance with whatever regulations for their safe disposal that may be observed in the region in which you live.



- Should you remove screws, keep them in a safe place out of children's reach, so there is no chance of them being swallowed accidentally.



- Do not remove the speaker grille and speaker by any means. Speaker not user replaceable. Shock hazardous voltages and currents are present inside the enclosure.



IMPORTANT NOTES

In addition to the items listed under “USING THE UNIT SAFELY” on page 2, please read and observe the following:

Power Supply: Use of Batteries

- Do not connect this unit to same electrical outlet that is being used by an electrical appliance that is controlled by an inverter (such as a refrigerator, washing machine, microwave oven, or air conditioner), or that contains a motor. Depending on the way in which the electrical appliance is used, power supply noise may cause this unit to malfunction or may produce audible noise. If it is not practical to use a separate electrical outlet, connect a power supply noise filter between this unit and the electrical outlet.
- The AC adaptor will begin to generate heat after long hours of consecutive use. This is normal, and is not a cause for concern.
- The use of an AC adaptor is recommended as the unit's power consumption is relatively high. Should you prefer to use batteries, please use the alkaline type.
- When installing or replacing batteries, always turn off the power on this unit and disconnect any other devices you may have connected. This way, you can prevent malfunction and/or damage to speakers or other devices.
- Before connecting this unit to other devices, turn off the power to all units. This will help prevent malfunctions and/or damage to speakers or other devices.

Placement

- Using the unit near power amplifiers (or other equipment containing large power transformers) may induce hum. To alleviate the problem, change the orientation of this unit; or move it farther away from the source of interference.
- This device may interfere with radio and television reception. Do not use this device in the vicinity of such receivers.
- Noise may be produced if wireless communications devices, such as cell phones, are operated in the vicinity of this unit. Such noise could occur when receiving or initiating a call, or while conversing. Should you experience such problems, you should relocate such wireless devices so they are at a greater distance from this unit, or switch them off.
- Do not expose the unit to direct sunlight, place it near devices that radiate heat, leave it inside an enclosed vehicle, or otherwise subject it to temperature extremes. Also, do not allow lighting devices that normally are used while their light source is very close to the unit (such as a piano light), or powerful spotlights to shine upon the same area of the unit for extended periods of time. Excessive heat can deform or discolor the unit.
- When moved from one location to another where the temperature and/or humidity is very different, water droplets (condensation) may form inside the unit. Damage or malfunction may result if you attempt to use the unit in this condition. Therefore, before using the unit, you must allow it to stand for several hours, until the condensation has completely evaporated.
- Do not allow rubber, vinyl, or similar materials to remain on the unit for long periods of time. Such objects can discolor or otherwise harmfully affect the finish.

- Do not paste stickers, decals, or the like to this instrument. Peeling such matter off the instrument may damage the exterior finish.
- Depending on the material and temperature of the surface on which you place the unit, its rubber feet may discolor or mar the surface. You can place a piece of felt or cloth under the rubber feet to prevent this from happening. If you do so, please make sure that the unit will not slip or move accidentally.

Maintenance

- For everyday cleaning wipe the unit with a soft, dry cloth or one that has been slightly dampened with water. To remove stubborn dirt, use a cloth impregnated with a mild, non-abrasive detergent. Afterwards, be sure to wipe the unit thoroughly with a soft, dry cloth.
- Never use benzine, thinners, alcohol or solvents of any kind, to avoid the possibility of discoloration and/or deformation.

Additional Precautions

- Use a reasonable amount of care when using the unit's buttons, sliders, or other controls; and when using its jacks and connectors. Rough handling can lead to malfunctions.
- When connecting / disconnecting all cables, grasp the connector itself—never pull on the cable. This way you will avoid causing shorts, or damage to the cable's internal elements.
- To avoid disturbing your neighbors, try to keep the unit's volume at reasonable levels. You may prefer to use headphones, so you do not need to be concerned about those around you (especially when it is late at night).
- When you need to transport the unit, package it in the box (including padding) that it came in, if possible. Otherwise, you will need to use equivalent packaging materials.
- Some connection cables contain resistors. Do not use cables that incorporate resistors for connecting to this unit. The use of such cables can cause the sound level to be extremely low, or impossible to hear. For information on cable specifications, contact the manufacturer of the cable.
- * When turning the unit upside-down, get a bunch of newspapers or magazines, and place them under the four corners or at both ends to prevent damage to the buttons and controls. Also, you should try to orient the unit so no buttons or controls get damaged.
- * When turning the unit upside-down, handle with care to avoid dropping it, or allowing it to fall or tip over.

Contents

IMPORTANT SAFETY INSTRUCTIONS.....	2
USING THE UNIT SAFELY	2
IMPORTANT NOTES	4
Contents.....	5

English

Panel descriptions	6
Control Panel.....	6
Connecting the AC adaptor	9
A Note About Batteries.....	9
TUNING	9
Connections	10
Switching the Power On and Off	10

Deutsch

Beschreibungen zum Bedienfeld	11
Bedienfeld	11
Anschließen des Netzadapters	14
Hinweise zu Batterien.....	14
TUNING (Stimmgerätfunktion).....	14
Anschlüsse	15
Ein- und Ausschalten.....	15

Français

Description du panneau	16
Panneau de commande	16
Connexion de l'adaptateur secteur	19
Remarque concernant les piles	19
RÉGLAGE.....	19
Connexions	20
Mise sous/hors tension	20

Italiano

Descrizioni del pannello.....	21
Pannello di controllo	21
Collegamento dell'adattatore CA.....	24
Nota sulle batterie	24
ACCORDATURA.....	24
Collegamenti	25
Accensione e spegnimento.....	25

Español

Descripciones de los paneles.....	26
Panel de control	26
Conectar el adaptador de CA	29
Nota sobre las pilas	29
AFINACIÓN	29
Conexiones.....	30
Apagar y encender el aparato.....	30

Português

Descrições do painel	31
Panel de controle	31
Conectando o adaptador CA	34
Observação sobre as pilhas	34
AFINAÇÃO.....	34
Conexões	35
Ligando e desligando a energia.....	35

Nederlands

Paneelbeschrijvingen	36
Voorpaneel	36
De netstroomadapter aansluiten	39
Opmerking over batterijen	39
STEMMEN.....	39
Aansluitingen	40
De voeding in- en uitschakelen	40

BLOCK DIAGRAM	41
----------------------------	-----------

MAIN SPECIFICATIONS	41
----------------------------------	-----------

Panel descriptions

Control Panel

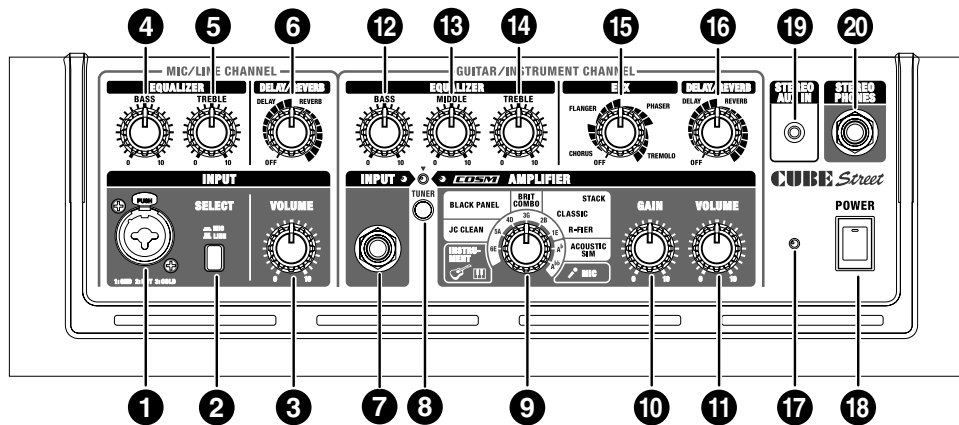

MIC/LINE CHANNEL

1. INPUT Connector

Connect your mic or line instrument (e.g., acoustic guitar or keyboard) here.

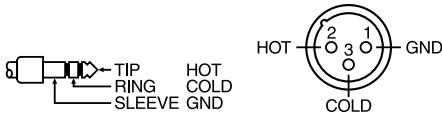

2. SELECT Switch

Push this to choose the input level that's appropriate for the device you've connected (mic/line). When this is in the Line position, you'll be able to use an acoustic guitar or keyboard.

3. VOLUME Knob

Adjusts channel volume.

EQUALIZER

4. BASS Knob

Adjusts the tone quality of the lower range.

5. TREBLE Knob

Adjusts the tone quality of the upper range.

DELAY/REVERB

6. DELAY/REVERB Knob

Turn this knob to DELAY or REVERB to switch to that effect. Turn the knob to adjust the amount of effect applied.

* Graduations for DELAY, REVERB on a panel are for reference. Be sure to check the sound as you adjust the effects.

DELAY

Turn the knob to change the time and amount of delay effects.

REVERB

Spacious-sounding stereo reverb is provided. Turn the knob to adjust the reverb level.

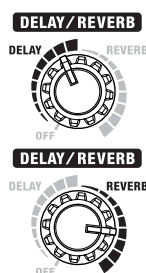

GUITAR/INSTRUMENT CHANNEL

7. INPUT Jack

Here you can connect your electric guitar, acoustic guitar, electronic instrument such as a keyboard, or mic.

8. TUNER Switch

The switch lights in red when the tuner function is on; the switch is unlit when the tuner is off.

For more detailed information, refer to p. 9.

9. Type Switch

You can select from the following eight types.

When the tuner function is on, you can use this to select the name of the string to be tuned (p. 9).

INSTRUMENT

Select this if you've connected an acoustic guitar or an electronic instrument such as a keyboard.

JC CLEAN

This is a model of Roland's famous JC-120 Jazz Chorus guitar amplifier. The ultra-clean, ultra-flat sound offers a smooth.

This becomes more effective when used in combination with an external effector.

BLACK PANEL

This is modeled on the classic Fender Twin Reverb amplifier, used in a wide variety of musical styles, from country to blues, jazz and rock. Exhibiting rich lows and a bright high end.

BRIT COMBO

This is modeled on the Vox AC-30TB, the rock amplifier that created the Liverpool sound of the '60s. It can produce a broad range of sounds, from clean to overdrive, with increased distortion and greater power in the low-midrange when the amplifier's gain is boosted.

CLASSIC STACK

This is modeled on the sound and response of a Marshall JMP1987. The legendary JMP1987 is renowned for its smooth tone and presence-perfect for classic and hard rock.

R-FIER STACK

This is modeled on the MESA/Boogie Rectifier. This super high gain amp is capable of producing slash metal, grunge, and a wide range of other lead sounds.

ACOUSTIC SIM

By combining acoustic guitar simulation with COSM amplifier modeling technology, this original amplifier model gives you a dynamic acoustic guitar sound using a standard electric guitar.

MIC

Select this position when microphone is connected.

- * *Howling could be produced depending on the location of microphones relative to speakers. This can be remedied by:*
 1. *Changing the orientation of the microphone(s).*
 2. *Relocating microphone(s) at a greater distance from speakers.*
 3. *Lowering volume levels.*
- * *All product names mentioned in this document are trademarks or registered trademarks of their respective owners, and are not related to Roland Corporation. In this manual, these names are used as appropriate ways to indicate sounds that are simulated using COSM technology.*

10. GAIN Knob

Adjusts distortion level.

11. VOLUME Knob

Adjusts channel volume.

EQUALIZER

12. BASS Knob

Adjusts the tone quality of the lower range.

13. MIDDLE Knob

Adjusts the tone quality of the midrange.

14. TREBLE Knob

Adjusts the tone quality of the upper range.

- * *Because COSM faithfully models the special features and characteristics of a variety of amplifiers; no sound will be produced when BASS, MIDDLE, and TREBLE knob are all set to 0 while the Type switch is set to BLACK PANEL.*

EFX (Effects)

15. EFX (Effects) Knob

Turn this knob to chorus, flanger, phaser, or tremolo to select the corresponding effect. Turn the knob to adjust the amount of effect applied. You can also turn EFX on and off using optional footswitches (BOSS FS-5U or FS-6).

- * *Graduations for CHORUS, FLANGER, PHASER, TREMOLO on a panel are for reference. Be sure to check the sound as you adjust the effects.*

CHORUS

This is a specially synthesized chorus. With specially synthesized chorus, a method available only in stereo, the chorus effect is created by taking the sound from the right speaker (from which the effect sound is output), and the sound from the left speaker (which outputs the direct sound), and then mixing them in the actual space. This creates a greater lateral spread than that produced when the sounds are mixed electronically, providing a more natural sense of breadth.

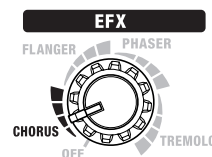

FLANGER

This creates a flanging effect that creates a sort of spinning sensation with the sound.

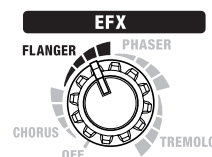

PHASER

This effect adds a variable phaseshifted signal to the direct sound, giving the sound a swirling character.

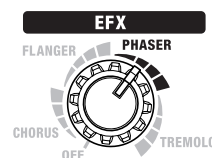

TREMOLO

Tremolo is an effect that creates a cyclic change in volume.

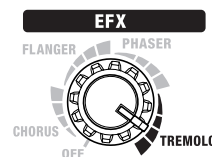

DELAY/REVERB

16. DELAY/REVERB Knob

Turn this knob to DELAY or REVERB to switch to that effect. Turn the knob to adjust the amount of effect applied.

DELAY

Turn the knob to change the time and amount of delay effects.

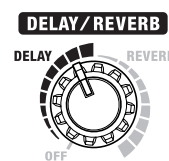

REVERB

Spacious-sounding stereo reverb is provided. Turn the knob to adjust the reverb level.

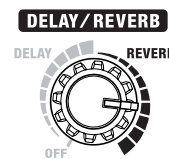

17. Power Indicator

This indicator lights when the unit is turned on.

- * *When operating on battery power only, the unit's indicator will become dim during play when battery power gets too low.*
- * *Sounds may distort easily or may cut off when played at high volume as the battery power begins to fade, but this is normal and does not indicate a malfunction. In such instances, either replace the batteries or use the AC adaptor included with the unit.*

Panel descriptions

18. POWER Switch

This switches the power on and off.

- * This unit is equipped with a protection circuit. A brief interval (a few seconds) after power up is required before the unit will operate normally.
- * If you need to turn off the power completely, first turn off the POWER switch, then unplug the power cord from the power outlet. Refer to "Power Supply: Use of Batteries" (p. 4).

19. AUX IN Jack

You can connect a CD player, MP3 player or other kind of device and have it play along with your guitar or other kind of devices. This accepts a stereo miniature phone plug.

- * Determine the volume level by adjusting the volume control of the connected device.

20. STEREO PHONES Jack

Connect headphones to this jack.

- * No sound is played through the unit's speaker while the STEREO PHONES jack is in use.



If you use a PCS-31 connection cable, you'll also be able to use this as a stereo recording output.

- * If you're using a monaural cable, the effect might be difficult to discern.

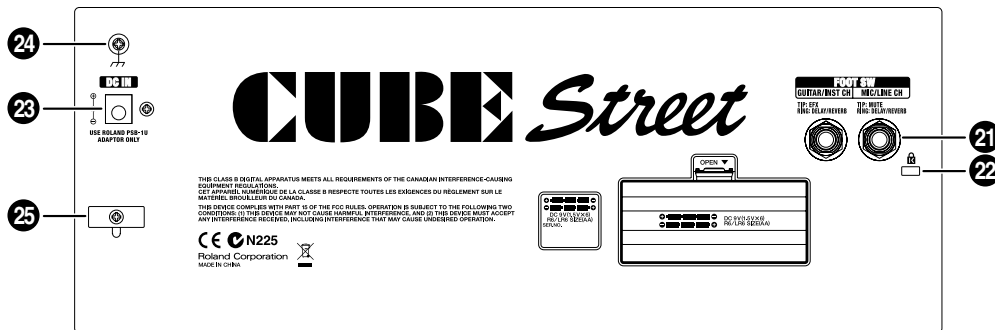
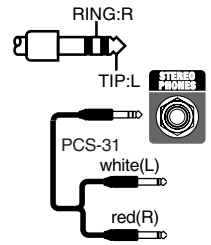

21. FOOT SW (Footswitch) Jack

A footswitch (BOSS FS-5U or FS-6; sold separately) connected here can be used to switch on/off MUTE and DELAY/REVERB for the MIC/LINE CH, and EFX and DELAY/REVERB for the GUITAR/INST CH.

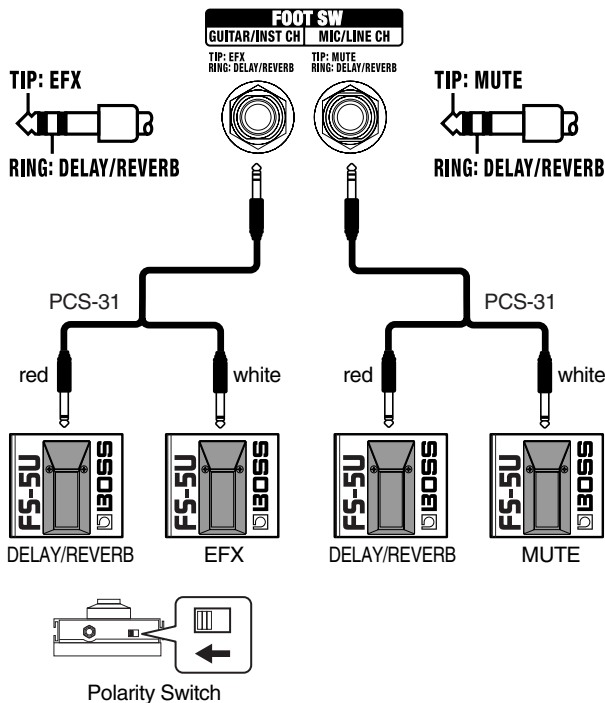

- * If you use a monaural cable to connect just one footswitch, you'll only be able to control MUTE for the MIC/LINE CH, and EFX for the GUITAR/INST CH.

22. Security Slot (K)

<http://www.kensington.com/>

23. AC Adaptor Jack

Connect the included AC adaptor to this jack.

- * Use only the AC adaptor included with the CUBE STREET.

24. Grounding terminal

Depending on the circumstances of a particular setup, you may experience a discomforting sensation, or perceive that the surface feels gritty to the touch when you touch this device, microphones connected to it, or the metal portions of other objects, such as guitars. This is due to an infinitesimal electrical charge, which is absolutely harmless. However, if you are concerned about this, connect the ground terminal with an external ground. When the unit is grounded, a slight hum may occur, depending on the particulars of your installation. If you are unsure of the connection method, contact the nearest Roland Service Center, or an authorized Roland distributor, as listed on the "Information" page.

Unsuitable places for connection

- Water pipes (may result in shock or electrocution)
- Gas pipes (may result in fire or explosion)
- Telephone-line ground or lightning rod (may be dangerous in the event of lightning)

25. Cord Hook

Hook the AC adaptor cord here (p. 9).

Connecting the AC adaptor

NOTE

Use only the AC adaptor included with the CUBE STREET. Use of other AC adaptors may damage the amp or result in other problems.

To prevent the inadvertent disruption of power to your unit (should the plug be pulled out accidentally), and to avoid applying undue stress to the AC adaptor jack, anchor the power cord using the cord hook, as shown in the illustration.

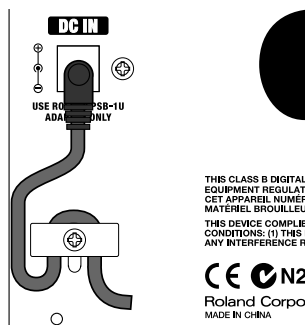

NOTE

Place the AC adaptor so the side with the indicator (see illustration) faces upwards and the side with textual information faces downwards. The indicator will light when you plug the AC adaptor into an AC outlet.

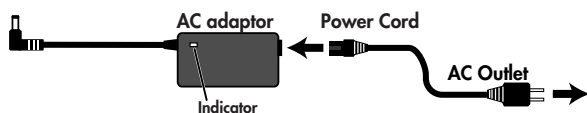

A Note About Batteries

In addition to the AC adaptor, the CUBE STREET can also be powered with six AA batteries (optional). Insert the batteries as shown in the figure, making sure that the batteries are oriented correctly.

If there are batteries in the unit while an AC adaptor is being used, normal operation will continue should the line voltage be interrupted (power blackout or power cord disconnection).

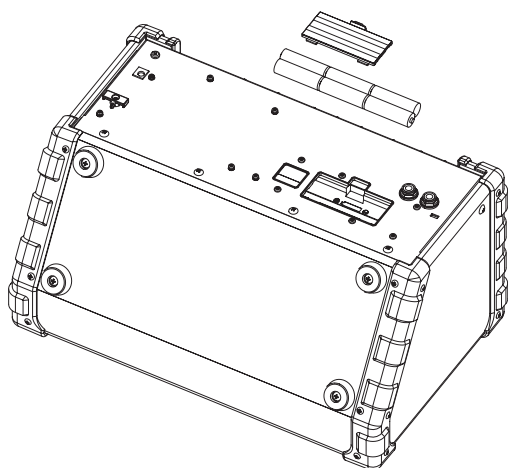

* When installing or replacing batteries, always turn off the power on this unit and disconnect any other devices you may have connected. This way, you can prevent malfunction and/or damage to speakers or other devices.

* Expected battery life under continuous use:
Alkaline: approx. 15 hours
This figure will vary depending on the actual conditions of use.

TUNING

You can use “manual tuning,” whereby you switch to each individual string to tune it separately, and “chromatic tuning,” which automatically determines the closest pitch to that played by the string.

Tuning in “Manual Mode”

1. Press the TUNER switch.
2. Use the Type switch to select the name of the string you want to tune, then play a single note on the open string.
 - * The sound of the guitar/instrument channel will not be heard from the unit’s speakers while you’re using the tuner function.

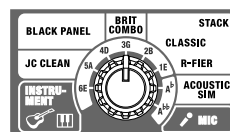

Type Switch Position	String Name
6E	Open sixth string
5A	Open fifth string
4D	Open fourth string
3G	Open third string
2B	Open second string
1E	Open first string
A ^b	Open fifth string (half step (semitone) down)
A ^{bb}	Open fifth string (whole step (whole tone) down)

* Reference Pitch: A4=440 Hz

3. Tune the string until the green indicator lights.

<The Pitch is flat>

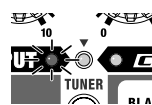

<The Pitch is flat, but almost in tune>

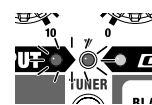

* When the pitch is even lower, the indicator flashes.

<The Pitch is correct>

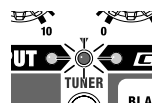

<The Pitch is sharp, but almost in tune>

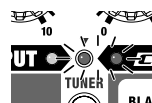

<The Pitch is sharp>

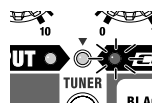

* When the pitch is even higher, the indicator flashes.

Tuning in “Chromatic Mode”

1. Hold down the TUNER switch for at least one second so that the red indicator flashes.
2. Play a single note on the open string you want to tune.
3. Tune the string until the green indicator lights.

Connections

Refer to the figure shown below to connect the CUBE STREET to other equipment.

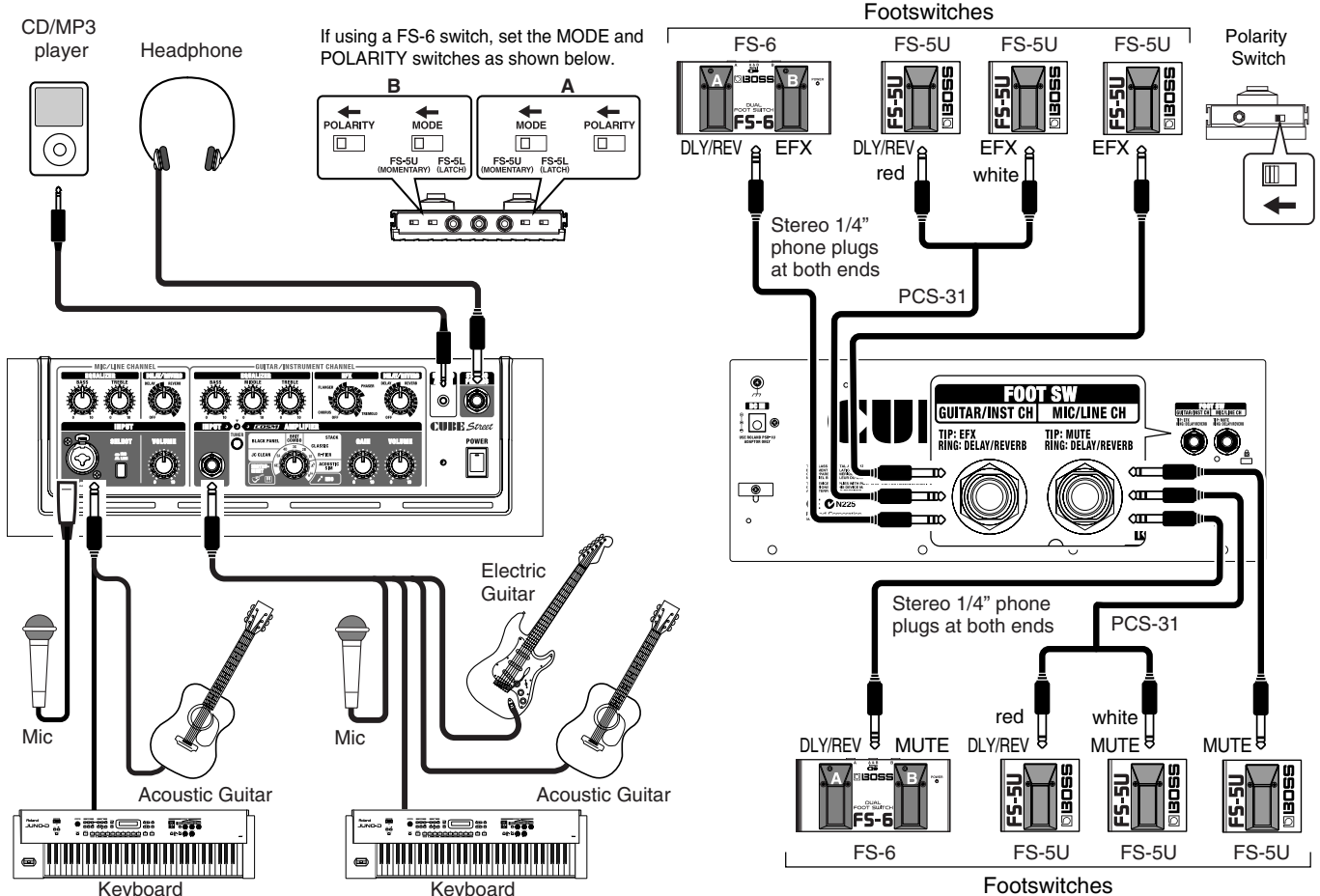

Switching the Power On and Off

Once the connections have been completed, turn on power to your various devices in the order specified. By turning on devices in the wrong order, you risk causing malfunction and/or damage to speakers and other devices.

1. Make sure that all volume controls on the CUBE STREET and connected devices are set to 0.
2. Turn on all the devices connected to the CUBE STREET's input jacks (INPUT jack and AUX IN jack).
3. Turn on the CUBE STREET.
4. Adjust the volume levels for the devices.
5. Before switching off the power, lower the volume on each of the devices in your system and then TURN OFF the devices in the reverse order to which they were switched on.

* This instrument is equipped with balanced XLR/TRS type jacks for microphones. Wiring diagrams for these jacks are shown below. Make connections after first checking the wiring diagrams of other equipment you intend to connect.

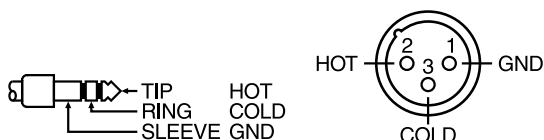

* If there are batteries in the unit while an AC adaptor is being used, normal operation will continue should the line voltage be interrupted (power blackout or power cord disconnection).

- * When operating on battery power only, the unit's indicator will become dim when battery power gets too low. Replace the battery as soon as possible.
- * Howling could be produced depending on the location of microphones relative to speakers. This can be remedied by:
 1. Changing the orientation of the microphone(s).
 2. Relocating microphone(s) at a greater distance from speakers.
 3. Lowering volume levels.
- * This unit is equipped with a protection circuit. A brief interval (a few seconds) after power up is required before the unit will operate normally. For protection from sudden big sound, always make sure to have the volume level turned down before switching on power. Even with the volume all the way down, you may still hear some sound when the power is switched on and off, but this is normal, and does not indicate a malfunction.
- * If you need to turn off the power completely, first turn off the POWER switch, then unplug the power cord from the power outlet. Refer to "Power Supply: Use of Batteries" (p. 4).
- * To prevent malfunction and/or damage to speakers or other devices, always turn down the volume, and turn off the power on all devices before making any connections.
- * Before making the connections, be sure that the volume setting of the **VOLUME** knob for both amplifiers is set to "0."
- * When connection cables with resistors are used, the volume level of equipment connected to the inputs may be low. If this happens, use connection cables that do not contain resistors, such as those from the Roland PCS series.

Beschreibungen zum Bedienfeld

Bedienfeld

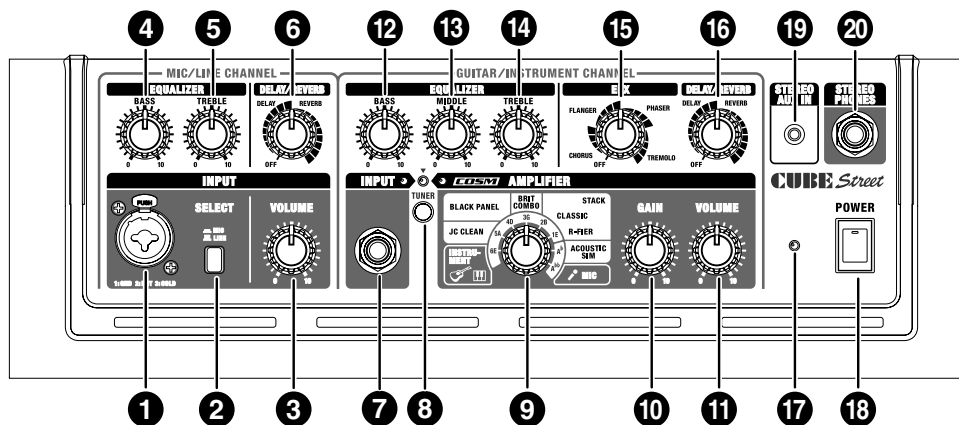

MIC/LINE CHANNEL

1. Buchse INPUT

Schließen Sie Ihr Mikrofon oder Ihr Instrument (z. B. akustische Gitarre oder Keyboard) hier an.

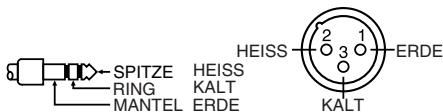

2. Schalter SELECT (Auswahl)

Betätigen Sie diesen Schalter, um den für das angeschlossene Gerät zu erwartenden Eingangspegel einzustellen (Mikrofon- oder Leitungspegel). Wenn dieser in der Stellung Line (Leitung) steht, können Sie eine akustische Gitarre oder ein Keyboard anschließen.

3. Regler VOLUME (Lautstärke)

Stellt die Lautstärke des Kanals ein.

EQUALIZER (Klangregelung)

4. Regler BASS (Bässe)

Regelt den Pegel des unteren Frequenzbereichs.

5. Regler TREBLE (Höhen)

Regelt den Pegel des oberen Frequenzbereichs.

DELAY/REVERB (Echo/Hall)

6. Regler DELAY/REVERB (Echo/Hall)

Bewegen Sie diesen Drehregler auf DELAY oder REVERB, um auf diesen Effekt zu schalten. Drehen Sie am Regler, um den Effektanteil einzustellen.

* Die Einteilungen auf dem Bedienfeld für DELAY und REVERB dienen zum Ablesen. Hören Sie beim Einstellen der Effekte vor Allem auf den Klang.

DELAY (Echo)

Betätigen Sie diesen Regler, um die Verzögerungszeit und den Anteil des Delay-Effekts einzustellen.

REVERB (Hall)

Es ist ein räumlich klingender Stereohall vorgesehen. Drehen Sie den Regler, um den Hallanteil einzustellen.



GUITAR/INSTRUMENT CHANNEL

7. Buchse INPUT

Hier können Sie Ihre E-Gitarre, akustische Gitarre, Ihr elektronisches Instrument (z. B. ein Keyboard) oder ein Mikrofon anschließen.

8. Schalter TUNER (Stimmgerät)

Der Schalter leuchtet rot bei eingeschalteter Stimmgerät-Funktion; der Schalter erlischt, wenn das Stimmgerät ausgeschaltet ist. Für nähere Informationen lesen Sie bitte weiter auf S. 14.

9. Typ-Schalter

Sie können aus folgenden acht Verstärkertypen auswählen. Wenn die Stimmgerätfunktion eingeschaltet ist, können Sie hier die Bezeichnung der zu stimmenden Saite auswählen (S. 14).

INSTRUMENT

Wählen Sie dies, wenn Sie eine akustische Gitarre oder ein elektronisches Instrument wie ein Keyboard angeschlossen haben.

JC CLEAN

Dies ist ein Modell des berühmten Gitarrenverstärkers Jazz Chorus JC-120 von Roland. Der ultra-clean, ebene Sound bietet einen weichen Klang. Dies wird um so deutlicher, wenn er in Kombination mit einem externen Effektgerät eingesetzt wird.

BLACK PANEL

Dies ist ein Modell des klassischen Verstärkers Fender Twin Reverb, der in vielen verschiedenen Musikstilrichtungen verwendet wird, von Country und Blues bis Jazz und Rock. Er bietet voll klingende Bässe und klare Höhen.

BRIT COMBO

Dies ist ein Modell eines Vox AC-30TB, dem Rockmusik-Amp, der den Liverpool-Sound der 60er mitgestaltet hat. Er kann viele verschiedene Sounds hervorbringen, von Clean bis Overdrive, bei stärkerer Verzerrung und höherer Leistung in den unteren Mitten, wenn der Gain des Verstärkers höher eingestellt wird.

CLASSIC STACK

Dies ist ein Modell auf Grundlage des Sounds und des Verhaltens eines Marshall JMP1987. Der legendäre JMP1987 ist bekannt für seinen weichen Klang und seine Präsenz – perfekt für klassische Rockmusik und Hardrock.

R-FIER STACK

Dies ist ein Modell des MESA/Boogie Rectifier. Dieser Amp mit äußerst hohem Gain kann Slash-Metal-, Grunge- und viele andere Lead-Sounds erzeugen.

ACOUSTIC SIM

Durch Kombination einer Simulation einer akustischen Gitarre mit der COSM-Amp-Modeling-Technologie erhalten Sie mit diesem Verstärkermodell beim Spiel auf einer normalen E-Gitarre den dynamischen Sound einer Akustikgitarre.

MIC

Wählen Sie diese Stellung, wenn ein Mikrofon angeschlossen wurde.

- * Je nach dem Aufstellort von Mikrofonen im Verhältnis zu den Lautsprechern können Rückkopplungen entstehen. Dies lässt sich lösen durch:
 1. Ändern der Ausrichtung des Mikrofons bzw. der Mikrofone.
 2. Aufstellung des Mikrofons bzw. der Mikrofone weiter weg von den Lautsprechern.
 3. Verringern der Lautstärke(n).
- * Alle in diesem Dokument erwähnten Produktbezeichnungen sind Warenzeichen oder eingetragene Warenzeichen der jeweiligen Eigentümer und haben nichts mit der Roland Corporation zu tun. In dieser Anleitung werden diese Bezeichnungen in einer Weise verwendet, die geeignet ist, die mit der COSM-Technologie simulierten Sounds zu beschreiben.

10. Regler GAIN (Verstärkung)

Stellt den Anteil der Verzerrung ein.

11. Regler VOLUME (Lautstärke)

Stellt die Lautstärke des Kanals ein.

EQUALIZER

12. Regler BASS (Bässe)

Regelt den Pegel des unteren Frequenzbereichs.

13. Regler MIDDLE (Mitten)

Regelt den Pegel des mittleren Frequenzbereichs.

14. Regler TREBLE (Höhen)

Regelt den Pegel des oberen Frequenzbereichs.

- * Da COSM die besonderen Funktionen und Eigenschaften vieler verschiedener Verstärker simuliert, wird kein Sound ausgegeben, wenn die Regler BASS, MIDDLE und TREBLE alle auf 0 eingestellt ist, während der Typ-Schalter auf BLACK PANEL steht.

EFX (Effekte)

15. Regler EFX (Effekte)

Drehen Sie diesen Regler auf Chorus, Flanger, Phaser oder Tremolo, um den entsprechenden Effekt auszuwählen. Drehen Sie den Regler, um den Effektanteil einzustellen. Sie können EFX auch mit optional erhältlichen Fußschaltern (BOSS FS-5U oder FS-6) ein- und ausschalten.

- * Die Einteilungen auf dem Bedienfeld für CHORUS, FLANGER, PHASER und TREMOLO dienen zum Ablesen. Hören Sie beim Einstellen der Effekte vor Allem auf den Klang.

CHORUS

Dies ist ein räumlich synthetisierter Chorus-Effekt. Beim räumlich synthetisierten Chorus-Effekt, einer nur in Stereo verfügbaren Methode, wird der Chorus-Effekt erzeugt, indem der Klang vom rechten Lautsprecher (von dem der Effektklang ausgegeben wird) und der Klang vom linken Lautsprecher (der den direkten Klang ausgibt) im tatsächlichen Raum gemischt werden. Dadurch entsteht eine größere seitliche Streuung, als wenn die Klänge elektronisch gemischt werden, was einen natürlicheren Eindruck von Breite hervorruft.

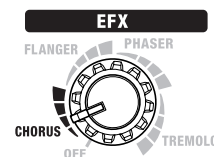

FLANGER

Dies erzeugt den Flanging-Effekt, der den Eindruck eines sich drehenden Klangs bewirkt.

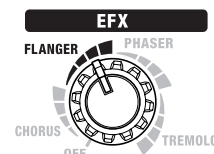

PHASER

Dieser Effekt fügt dem direkten Klang ein variabel phasenverschobenes Signal hinzu, wodurch der Sound einen wirbelnden Charakter erhält.

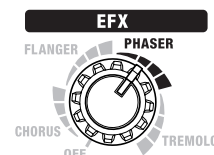

TREMOLO

Tremolo ist ein Effekt, der eine wiederkehrende, zyklische Lautstärkeänderung erzeugt.

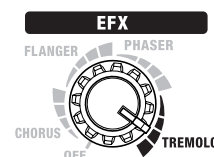

DELAY/REVERB

16. Regler REVERB/DELAY (Hall/Echo)

Bewegen Sie diesen Drehregler auf DELAY oder REVERB, um auf diesen Effekt zu schalten. Drehen Sie am Regler, um den Effektanteil einzustellen.

DELAY

Betätigen Sie diesen Regler, um die Verzögerungszeit und den Anteil des Delay-Effekts einzustellen.



REVERB

Es ist ein räumlich klingender Stereohall vorgesehen. Drehen Sie den Regler, um den Hallanteil einzustellen.

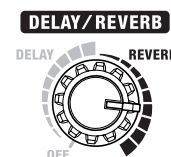

17. Netzanzeige

Diese Anzeige leuchtet, wenn das Gerät eingeschaltet ist.

- * Bei ausschließlichem Batteriebetrieb wird die Anzeige zunehmend dunkler, sobald die Batteriespannung zu sehr absinkt.
- * Die Sounds verzerrten früher oder werden abgeschnitten, wenn Sie bei abnehmender Batteriespannung mit hoher Lautstärke spielen, dies ist jedoch normal und nicht als Fehlfunktion zu werten. Ersetzen Sie in diesen Fällen die Batterien, oder verwenden Sie den mitgelieferten Netzadapter.

18. Netzschalter POWER

Dieser schaltet das Gerät ein und aus.

- * Dieses Gerät ist mit einer Schutzschaltung versehen. Es entsteht eine kurze Pause (einige Sekunden) nach dem Einschalten, bevor das Gerät in den normalen Betrieb schaltet.
- * Wenn Sie die Stromversorgung vollständig unterbrechen müssen, schalten Sie erst den POWER-Schalter aus und ziehen Sie dann das Netzkabel aus der Steckdose. Siehe "Power Supply: Use of Batteries" (S. 4).

19. Buchse AUX IN

Sie können einen CD-/MP3-Player oder andere Audiogeräte anschließen und mit Ihrer Gitarre oder anderen Instrumenten dazu spielen. Die Buchse nimmt einen Stereo-Miniklinkenstecker auf.

- * Stellen Sie die Lautstärke am Lautstärkereglern des angeschlossenen Audiogerätes ein.

20. Buchse STEREO PHONES

Schließen Sie an dieser Buchse Kopfhörer an.

- * Es erfolgt keine Tonausgabe aus dem Lautsprecher des Gerätes, so lange die Buchse STEREO PHONES belegt ist.

TIPP

Wenn Sie das Anschlusskabel PCS-31 verwenden, können Sie dies auch als Ausgangsbuchse für Stereoaufnahmen verwenden.

- * Wenn Sie ein monaurales Kabel verwenden, sind u. U. die Effekte schlechter zu hören.

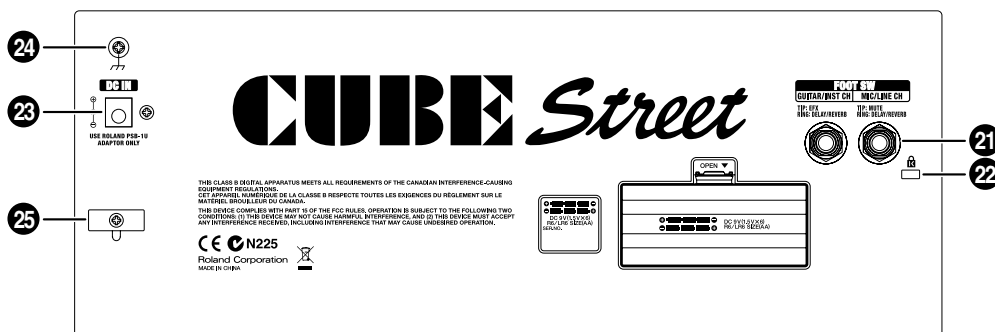
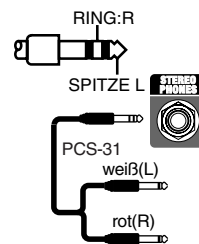

21. Buchse FOOT SW (Fußschalter)

Ein hier angeschlossener Fußschalter (BOSS FS-5U oder FS-6; gesondert erhältlich) kann auch verwendet werden, um MUTE und DELAY/REVERB für den MIC/LINE-Kanal sowie EFX und DELAY/REVERB für den GUITAR/INST-Kanal ein- und auszuschalten.

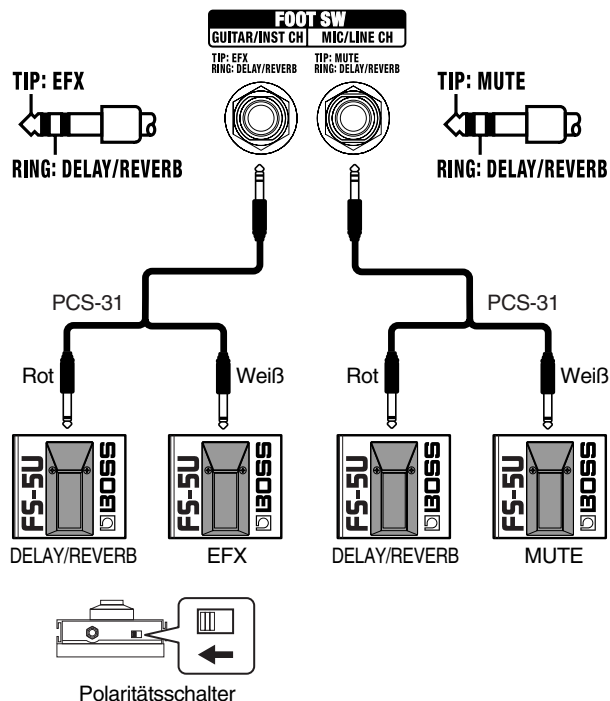

- * Wenn Sie ein monaurales Kabel verwenden und nur einen Fußschalter anschließen, steuern Sie hiermit MUTE für den MIC/LINE-Kanal sowie EFX für den GUITAR/INST-Kanal.

22. Security-Slot (🔒)

<http://www.kensington.com/>

23. Buchse für Netzadapter

Schließen Sie hier den mitgelieferten Netzadapter an.

- * Verwenden Sie ausschließlich den mit dem CUBE STREET gelieferten Adapter.

24. Erdungsanschluss

Je nach den Umständen von Aufstellung und Anschluss kann es vorkommen, dass Sie beim Berühren von Metalloberflächen dieses Gerätes oder angeschlossener Mikrofone oder Gitarren ein leicht unangenehmes „Stromgefühl“ wahrnehmen. Dies entsteht durch eine infinitesimale elektrische Ladung, die absolut harmlos ist. Wenn Sie das trotzdem beunruhigt, verbinden Sie den Erdungsanschluss mit einer externen Masse. Wenn das Gerät geerdet ist, kann je nach den Umständen von Aufstellung und Anschluss ein geringes Brummen auftreten. Wenn Sie sich bezüglich der Anschlussmethode nicht sicher sind, wenden Sie sich an ein Roland Service Center in Ihrer Nähe, oder an einen der autorisierten Roland-Vertriebspartner, die auf der Seite „Information“ aufgelistet sind.

Nicht für den Anschluss geeignete Stellen

- Wasserleitungen (kann einen tödlichen elektrischen Schlag zur Folge haben)
- Gasleitungen (kann zu Bränden oder Explosion führen)
- Masseleiter von Telefonleitungen oder Blitzableiter (kann bei Blitzschlag eine Gefahr darstellen)

25. Kabelklemme

Haken Sie hier das Netzkabel ein (S. 14).

English

Deutsch

Français

Italiano

Español

Portugués

Nederlands

Anschließen des Netzadapters

HINWEIS

Verwenden Sie ausschließlich den mit dem CUBE STREET gelieferten Netzadapter. Die Verwendung anderer Netzadapter kann den Verstärker beschädigen oder andere Probleme verursachen.

Um ein versehentliches Abtrennen der Stromversorgung Ihres Gerätes (durch Herausziehen des Steckers) sowie übermäßige Belastungen der Netzadapter-Buchse zu vermeiden, sichern Sie das Netzkabel mithilfe der Kabelklemme, wie in der Abbildung gezeigt.

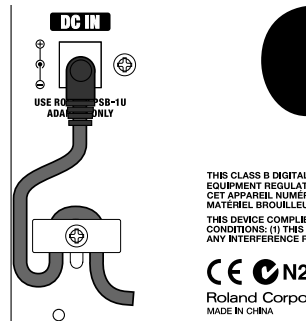

HINWEIS

Platzieren Sie den Netzadapter so, dass die Seite mit der Anzeige (siehe Abbildung) nach oben und die mit Text bedruckte Seite nach unten weist. Die Anzeige leuchtet, sobald Sie den Netzadapter in eine funktionierende Netzsteckdose einstecken.

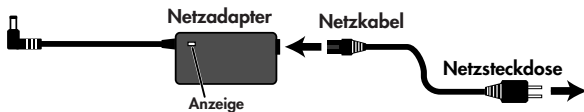

Hinweise zu Batterien

Neben dem Betrieb über Netzadapter kann der CUBE STREET auch mit sechs Batterien der Größe AA (gesondert erhältlich) betrieben werden. Setzen Sie die Batterien ein, wie in der Abbildung gezeigt, und achten Sie unbedingt auf die richtige Ausrichtung der Pole.

Wenn im Gerät Batterien eingesetzt sind, während der Netzadapter angeschlossen ist, wird der normale Betrieb fortgesetzt in dem Fall, dass die Stromversorgung ausfällt (durch Stromausfall oder Abziehen des Netzkabels).

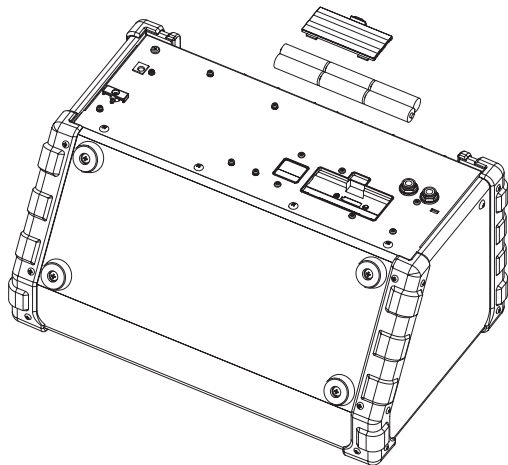

- * Bevor Sie Batterien einsetzen oder austauschen, sollten Sie dieses Gerät immer ausschalten und andere evtl. angeschlossene Geräte abziehen. Auf diese Weise können Sie Fehlfunktion und/oder Schäden an Lautsprechern oder anderen Geräten vermeiden.
- * Die zu erwartende Batterielebensdauer im Dauerbetrieb ist: Alkali-Batterien: etwa 15 Stunden
Dieser Wert variiert mit den tatsächlichen Einsatzbedingungen.

TUNING (Stimmgerätfunktion)

Sie können im „manuellen“ Modus stimmen, indem Sie auf die Note jeder einzelne Saite umschalten und diese stimmen, und im „chromatischen“ Modus, der automatisch die nächstliegende Tonhöhe einer angeschlagenen Saite zu erkennen versucht.

Stimmen im „manuellen“ Modus

1. Drücken Sie die TUNER-Taste.
 2. Verwenden Sie den Type-Schalter, um die Bezeichnung der Saite auszuwählen, die Sie stimmen möchten, und schlagen Sie die entsprechende Saite offen an.
- * Der Sound der Gitarren-/Instrumentenkanals wird nicht am Lautsprecher des Gerätes ausgegeben, während Sie die Tuner-Funktion benutzen.

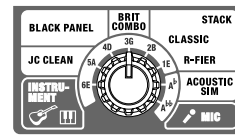

Type-Schalterstellung	Saitenbezeichnung
6E	Offene sechste Saite
5A	Offene fünfte Saite
4D	Offene vierte Saite
3G	Offene dritte Saite
2B	Offene zweite Saite (H)
1E	Offene erste Saite
A ^b	Offene fünfte Saite (ein Halbton tiefer)
A ^b	Offene fünfte Saite (ein Ganzton tiefer)

* Bezugstonhöhe: A4 = 440 Hz

3. Stimmen Sie die Saite, bis die grüne Anzeige aufleuchtet.

<Die Tonhöhe ist zu niedrig>

<Die Tonhöhe ist zu niedrig, aber fast richtig gestimmt>

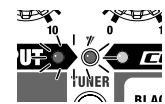
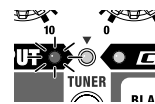

* Wenn die Tonhöhe noch niedriger ist, blinkt die Anzeige.

<Die Tonhöhe ist genau richtig>

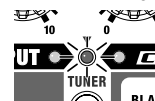

<Die Tonhöhe ist zu hoch, aber fast richtig gestimmt>

<Die Tonhöhe ist zu hoch>

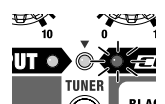
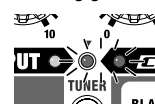

* Wenn die Tonhöhe noch höher ist, blinkt die Anzeige.

Stimmen im „chromatischen“ Modus

1. Halten Sie die Taste TUNER mindestens eine Sekunde lang gedrückt, bis die rote Anzeige blinkt.
2. Spielen Sie eine einzelne Note auf der offenen Saite, die Sie stimmen möchten.
3. Stimmen Sie die Saite, bis die grüne Anzeige aufleuchtet.

Anschlüsse

Beachten Sie die Abbildung unten, wenn Sie den CUBE STREET mit anderen Geräten verbinden möchten.

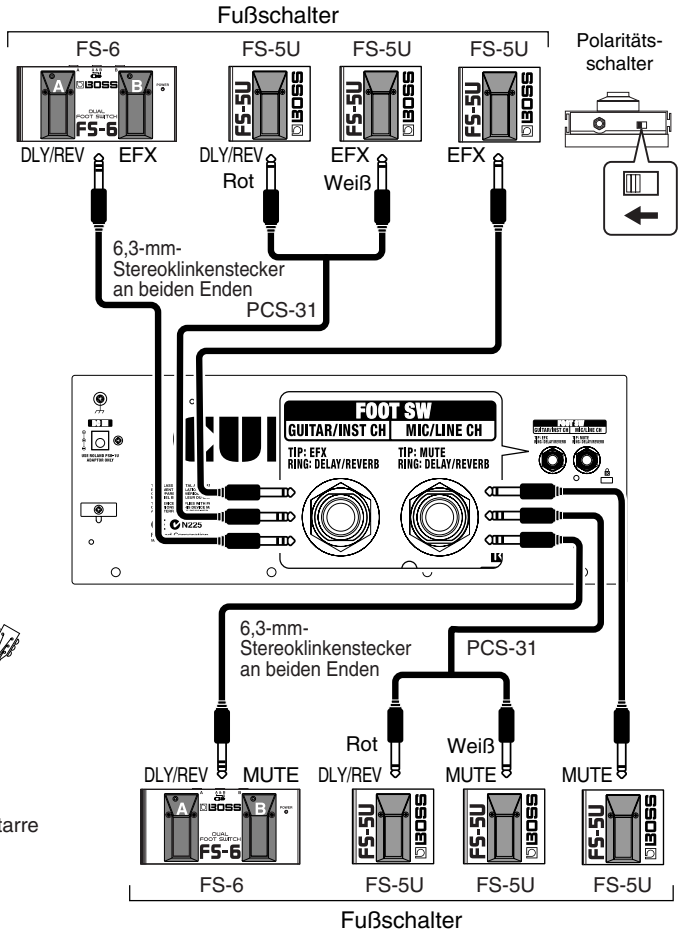
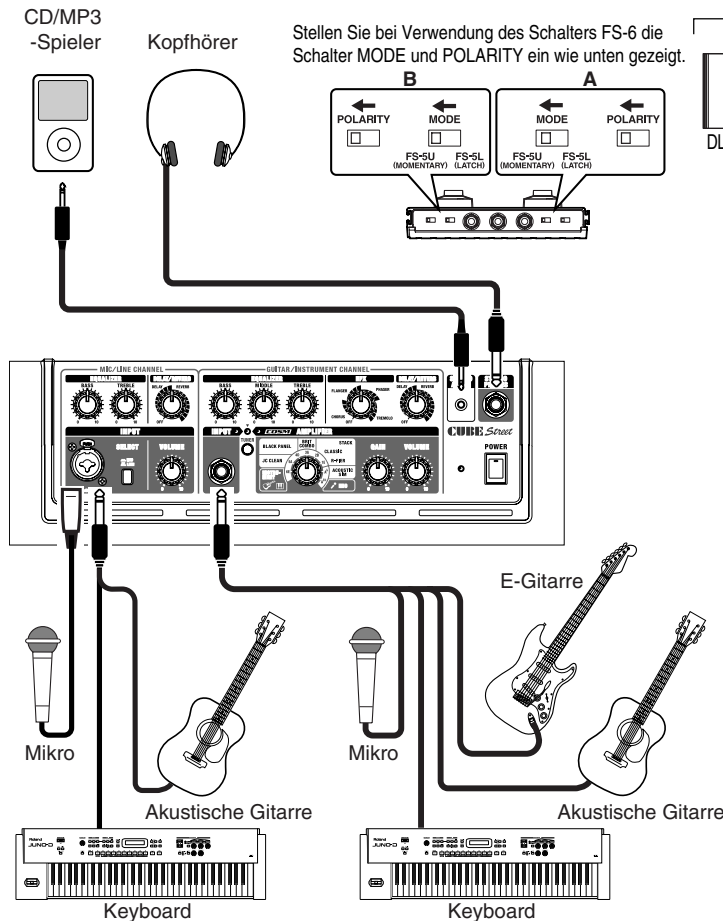

Ein- und Ausschalten

Sobald Sie alle Anschlüsse vorgenommen haben, schalten Sie alle beteiligten Geräte in der angegebenen Reihenfolge ein. Wenn Sie die Geräte in der falschen Reihenfolge einschalten, kann es zu Fehlfunktionen und/oder Schäden an Lautsprechern oder anderen Geräten kommen.

1. Achten Sie darauf, dass alle Lautstärkereger am CUBE STREET und an angeschlossenen Geräten auf 0 eingestellt sind.
2. Schalten Sie alle Geräte ein, die an den Eingangsbuchsen des CUBE STREET angeschlossen sind (Buchsen INPUT und AUX IN).
3. Schalten Sie den CUBE STREET ein.
4. Stellen Sie die Lautstärken der Geräte ein.
5. Regeln Sie vor dem Ausschalten die Lautstärken aller Geräte in Ihrem System herunter, und schalten Sie dann die Geräte in umgekehrter Reihenfolge AUS.

* Dieses Instrument besitzt symmetrische XLR/TRS-Buchsen für Mikrofone. Anschlussdiagramme für diese Buchsen sind unten abgebildet. Nehmen Sie die Anschlüsse erst vor, nachdem Sie auch die Anschlussdiagramme der anderen anzuschließenden Geräte studiert haben.



* Wenn im Gerät Batterien eingesetzt sind, während der Netzadapter angeschlossen ist, wird der normale Betrieb fortgesetzt in dem Fall, dass die Stromversorgung ausfällt (durch Stromausfall oder Abziehen des Netzkabels).

- * Bei ausschließlichem Batteriebetrieb wird die Anzeige während des Spielens zunehmend dunkler, sobald die Batteriespannung zu sehr absinkt. Ersetzen Sie die Batterien sobald wie möglich.
- * Je nach der Aufstellung von Mikrofonen im Verhältnis zu den Lautsprechern könnten Rückkopplungen entstehen. Dies können Sie beheben, indem Sie:
 1. Die Ausrichtung des Mikrofons/der Mikrofone ändern.
 2. Das Mikrofon/die Mikrofone in größerer Entfernung von den Lautsprechern aufstellen.
 3. Die Lautstärkepegel herunterregeln.
- * Dieses Gerät ist mit einer Schutzschaltung versehen. Es entsteht eine kurze Pause (einige Sekunden) nach dem Einschalten, bevor das Gerät in den normalen Betrieb schaltet. Zum Schutz vor plötzlichen, lauten Impulsen achten Sie immer darauf, die Lautstärke herunterzuregulieren, bevor Sie das Gerät einschalten. Auch bei vollständig heruntergeregelter Lautstärke hören Sie beim Ein- und Ausschalten möglicherweise einen Klang, aber das ist normal und stellt keine Fehlfunktion dar.
- * Wenn Sie die Stromversorgung vollständig unterbrechen müssen, schalten Sie erst den POWER-Schalter aus und ziehen Sie dann das Netzkabel aus der Steckdose. Siehe "Power Supply: Use of Batteries" (S. 4).
- * Um Fehlfunktion und/oder Schäden an Lautsprechern oder anderen Geräten zu vermeiden, regeln Sie immer die Lautstärke herunter, und schalten Sie alle beteiligten Geräte aus, bevor Sie Verbindungen lösen oder herstellen.
- * Achten Sie vor dem Anschließen darauf, dass der Regler **VOLUME** beider Verstärkerkanäle auf „0“ steht.
- * Wenn Verbindungskabel mit Widerständen verwendet werden, kann es sein, dass der Lautstärkepegel der an die Eingänge angeschlossenen Geräte niedrig ist. Sollte dies eintreten, verwenden Sie Verbindungskabel, die keine Widerstände enthalten, wie die der Roland-PCS-Serie.

English

Deutsch

Français

Italiano

Español

Português

Nederlands

Description du panneau

Panneau de commande

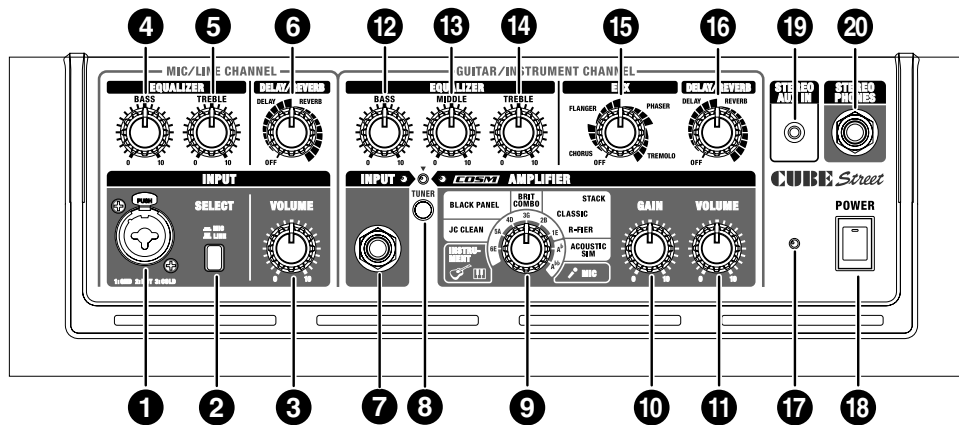

MIC/LINE CHANNEL

1. Connecteur d'entrée

Permet de connecter votre microphone ou votre instrument en ligne (par exemple, une guitare acoustique ou un clavier).

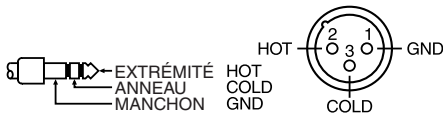

2. Interrupteur SELECT

Appuyez sur cet interrupteur pour sélectionner le niveau d'entrée en fonction de l'appareil connecté (MIC ou LINE). En position LINE, cet interrupteur permet d'utiliser une guitare acoustique ou un clavier.

3. Bouton VOLUME

Permet de régler le volume du canal.

EQUALIZER

4. Bouton BASS

Permet de régler la qualité sonore de la bande de basses fréquences.

5. Bouton TREBLE

Permet de régler la qualité sonore de la bande de hautes fréquences.

DELAY/REVERB

6. Bouton DELAY/REVERB

Tournez ce bouton sur la position DELAY ou REVERB pour activer l'effet correspondant. Tournez le bouton pour régler la quantité d'effet souhaitée.

* Les repères des effets DELAY et REVERB figurent sur le panneau pour référence uniquement. Vérifiez vos réglages au niveau sonore.

DELAY

Tournez le bouton pour régler la durée et la quantité des effets.



REVERB

Permet d'obtenir une réverbération stéréophonique avec effet d'espace. Tournez le bouton pour régler le niveau de réverbération.



GUITAR/INSTRUMENT CHANNEL

7. Prise d'entrée

Permet de connecter une guitare électrique, une guitare acoustique, un instrument électronique tel qu'un clavier, ou un microphone.

8. Interrupteur TUNER

Le voyant de cet interrupteur s'allume en rouge lorsque la fonction tuner est activée. Il est éteint lorsque cette fonction est désactivée.

Pour plus de détails, voir p. 19.

9. Sélecteur de type

Vous avez le choix entre les huit types suivants.

Lorsque la fonction tuner est activée, vous pouvez utiliser ce sélecteur pour choisir le nom de la corde à régler (p. 19).

INSTRUMENT

Sélectionnez ce type si vous avez connecté une guitare acoustique ou un instrument électronique tel qu'un clavier.

JC CLEAN

Il s'agit d'un modèle d'amplificateur pour guitare Roland JC-120 Jazz Chorus. Offre un son clair et lisse.

Le résultat est amélioré par l'utilisation conjointe d'un effecteur.

BLACK PANEL

Conçu sur le modèle de l'amplificateur classique Fender Twin Reverb, utilisé dans de nombreux styles musicaux (country, blues, jazz, rock). Offre une richesse de graves et une clarté des aigus.

BRIT COMBO

Conçu sur le modèle de l'amplificateur rock Vox AC-30TB qui est à l'origine du son de Liverpool des années 60.

Permet de produire une grande variété de sons, du plus clair au plus chargé, avec plus de distorsion et de puissance dans les fréquences basses à moyennes lorsque le gain de l'amplificateur est augmenté.

CLASSIC STACK

Conçu en fonction du son et de la réponse d'un Marshall JMP1987. Le légendaire JMP1987 est réputé pour le son lisse qu'il produit et pour sa présence, que ce soit en environnement classique ou hard rock.

R-FIER STACK

Conçu sur le modèle du MESA/Boogie Rectifier. Cet amplificateur à très haut gain est capable de produire une multitude de sons (slash metal, grunge, lead, etc.).

ACOUSTIC SIM

En associant une simulation de guitare acoustique à la technologie de modélisation COSM, cet amplificateur original permet d'obtenir un son de guitare acoustique dynamique avec une guitare électrique standard.

MIC

Sélectionnez cette position lorsque le microphone est connecté.

- * Selon l'emplacement des microphones par rapport aux haut-parleurs, il peut se produire un effet de feedback. Il est possible de remédier à cela en :

1. Changeant l'orientation du microphone.
2. Éloignant le microphone des haut-parleurs.
3. Diminuant le volume.

- * Tous les noms de produits mentionnés dans ce document sont des marques ou des marques déposées de leurs propriétaires respectifs et ne sont pas liés à Roland Corporation. Dans ce manuel, ces noms sont utilisés de manière appropriée pour indiquer des sons simulés à l'aide de la technologie COSM.

10. Bouton GAIN

Permet de régler le niveau de distorsion.

11. Bouton VOLUME

Permet de régler le volume du canal.

EQUALIZER**12. Bouton BASS**

Permet de régler la qualité sonore de la bande de basses fréquences.

13. Bouton MIDDLE

Permet de régler la qualité sonore de la bande de moyennes fréquences.

14. Bouton TREBLE

Permet de régler la qualité sonore de la bande de hautes fréquences.

- * La technologie COSM modélise fidèlement les fonctionnalités et caractéristiques spéciales d'une variété d'amplificateurs. Par conséquent, aucun son ne sera produit si les boutons BASS, MIDDLE et TREBLE sont sur la position 0 et que le sélecteur de type est sur la position BLACK PANEL.

EFX (Effets)**15. Bouton EFX (Effets)**

Tournez ce bouton sur la position CHORUS, FLANGER, PHASER ou TREMOLO pour sélectionner l'effet correspondant. Tournez le bouton pour régler la quantité d'effet souhaitée. Vous pouvez également activer ou désactiver les effets EFX à l'aide d'une pédale disponible en option (BOSS FS-5U ou FS-6).

- * Les repères des effets CHORUS, FLANGER, PHASER et TREMOLO figurent sur le panneau pour référence uniquement. Vérifiez vos réglages au niveau sonore.

CHORUS

Chorus synthétisé dans l'espace. Grâce à cette méthode disponible en stéréo uniquement, l'effet de chorus est créé en prenant le son provenant du haut-parleur droit et le son provenant du haut-parleur gauche, puis en les mélangeant dans l'espace. On obtient un son plus large et plus naturel que celui produit en mélangeant les sons électroniquement.

FLANGER

Effet produisant une sensation de rotation du son.

PHASER

Effet ajoutant au son direct un signal déphasé variable, produisant une sensation de tourbillon dans le son.

TREMOLO

Effet qui crée un mouvement cyclique dans le volume.

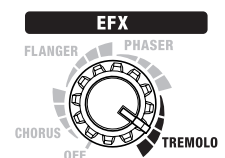
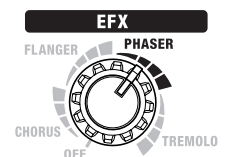
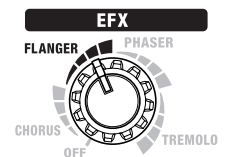
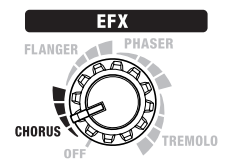
**DELAY/REVERB****16. Bouton DELAY/REVERB**

Tournez ce bouton sur la position DELAY ou REVERB pour activer l'effet correspondant. Tournez le bouton pour régler la quantité d'effet souhaitée.

DELAY

Tournez le bouton pour régler la durée et la quantité des effets.

**REVERB**

Permet d'obtenir une réverbération stéréophonique avec effet d'espace. Tournez le bouton pour régler le niveau de réverbération.

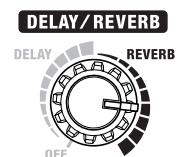
**17. Voyant d'alimentation**

Le voyant d'alimentation s'allume lorsque l'amplificateur est sous tension.

- * Lorsque l'amplificateur fonctionne sur piles uniquement, l'intensité lumineuse du voyant diminue lorsque le niveau de charge des piles devient insuffisant.
- * Les sons peuvent facilement être déformés ou coupés à volume élevé lorsque le niveau de charge des piles diminue. Ce phénomène est normal et n'indique pas de dysfonctionnement particulier. Dans ce cas, vous pouvez remplacer les piles ou utiliser l'adaptateur secteur fourni avec l'amplificateur.

18. Interrupteur POWER

Active ou désactive l'alimentation.

- * Cet amplificateur est équipé d'un circuit de protection. Un court délai de quelques secondes est nécessaire après la mise sous tension pour que l'appareil fonctionne.
- * Si vous devez mettre l'appareil hors tension, appuyez d'abord sur l'interrupteur POWER, puis débranchez le cordon d'alimentation de la prise de courant. Voir "Power Supply: Use of Batteries" (p. 4).

19. Prise AUX IN

Vous pouvez connecter un lecteur CD, un lecteur MP3 ou tout autre type d'appareil et l'utiliser conjointement à votre guitare ou tout autre dispositif. Une prise téléphonique stéréo miniature peut être branchée.

- * Pour régler le niveau du volume, utilisez le bouton de commande du volume de l'appareil connecté.

20. Prise STEREO PHONES

Connectez le casque à cette prise.

- * Aucun son n'est émis via le haut-parleur de l'amplificateur lorsque la prise STEREO PHONES est utilisée.

ASTUCE

Si vous utilisez un cordon de connexion PCS-31, vous pourrez également utiliser cette prise comme sortie d'enregistrement stéréo.

- * Si vous utilisez un cordon monaural, il peut être difficile de percevoir l'effet produit.

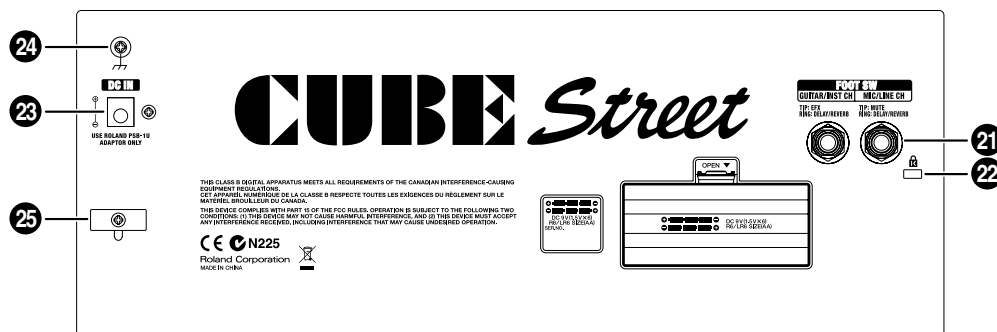
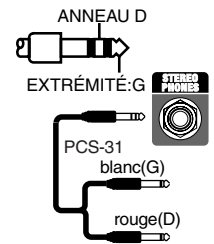

21. Prise FOOT SW (pédale)

Vous pouvez connecter ici une pédale (BOSS FS-5U ou FS-6, vendues séparément) pour activer ou désactiver les fonctions MUTE et DELAY/REVERB pour le canal MIC/LINE, et les fonctions EFX et DELAY/REVERB pour le canal GUITAR/INSTRUMENT.

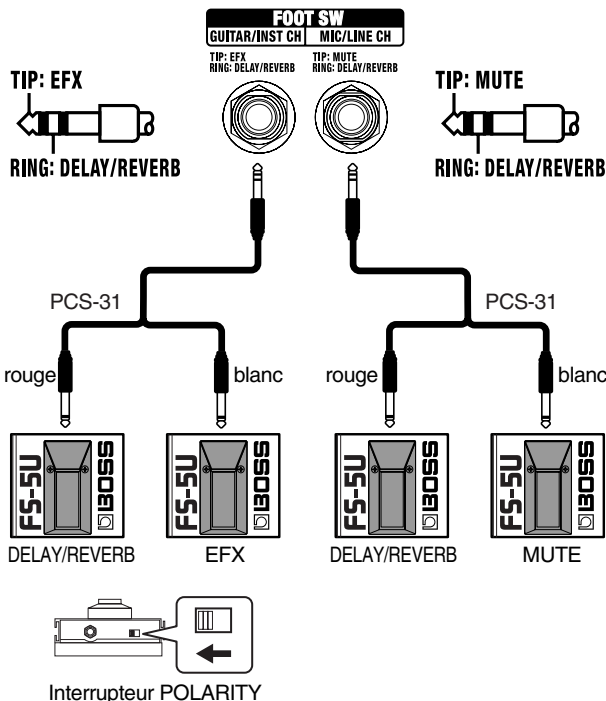

- * Si vous utilisez un cordon monaural pour connecter une seule pédale, vous ne pourrez contrôler que la fonction MUTE pour le canal MIC/LINE et la fonction EFX pour le canal GUITAR/INSTRUMENT.

22. Emplacement Sécurité (🔒)

<http://www.kensington.com/>

23. Prise de l'adaptateur secteur

Connectez l'adaptateur secteur fourni à cette prise.

- * Utilisez exclusivement l'adaptateur fourni avec l'amplificateur CUBE STREET.

24. Prise de terre

En fonction de votre installation, il est possible que vous éprouviez un certain inconfort ou que vous perceviez une rugosité en touchant la surface de l'amplificateur, des microphones connectés ou des parties métalliques d'autres objets, tels que les guitares, par exemple. Ce phénomène est dû à une très petite décharge électrique, absolument sans danger. Toutefois, si cela vous préoccupe, vous pouvez relier la prise de terre à une prise de terre extérieure. Lorsque l'appareil est ainsi connecté, un léger bourdonnement peut se faire entendre, en fonction de l'installation. Si vous n'êtes pas certain du mode de connexion à établir, prenez contact avec le centre de maintenance Roland le plus proche, ou avec un distributeur Roland agréé (voir la page Information).

Endroits non adaptés pour une connexion

- Canalisations d'eau (risque de choc ou d'électrocution)
- Conduites de gaz (risque d'incendie ou d'explosion)
- Masse de ligne téléphonique ou paratonnerre (risque en cas de foudre)

25. Crochet pour cordon

Accrochez le cordon de l'adaptateur secteur ici (p. 19).

Connexion de l'adaptateur secteur

REMARQUE

Utilisez exclusivement l'adaptateur fourni avec l'amplificateur CUBE STREET. L'utilisation d'un autre adaptateur secteur risque d'endommager l'amplificateur ou de générer d'autres problèmes.

Afin d'éviter toute coupure d'alimentation de l'appareil (par exemple, si la prise est débranchée de manière accidentelle) et de protéger la prise de l'adaptateur secteur contre toute tension excessive, fixez le cordon d'alimentation à l'aide du crochet, comme illustré ci-contre.

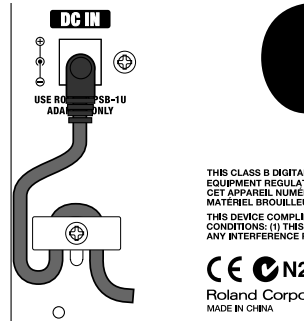

REMARQUE

Placez l'adaptateur secteur de sorte que le côté pourvu du voyant (voir illustration) soit dirigé vers le haut et celui portant du texte soit dirigé vers le bas. Le voyant s'allume lorsque vous branchez l'adaptateur secteur à une prise de courant.

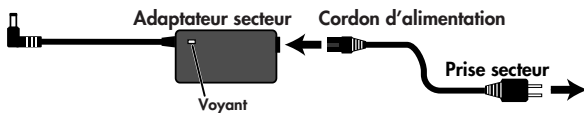

Remarque concernant les piles

Outre l'adaptateur secteur, l'amplificateur CUBE STREET peut également fonctionner à l'aide de six piles AA (fournies en option). Insérez les piles comme illustré sur la figure, en veillant à les orienter correctement.

Si des piles se trouvent dans l'appareil alors que l'adaptateur secteur est utilisé, l'appareil continuera de fonctionner normalement en cas de coupure de la tension de secteur (panne électrique ou déconnexion du cordon d'alimentation).

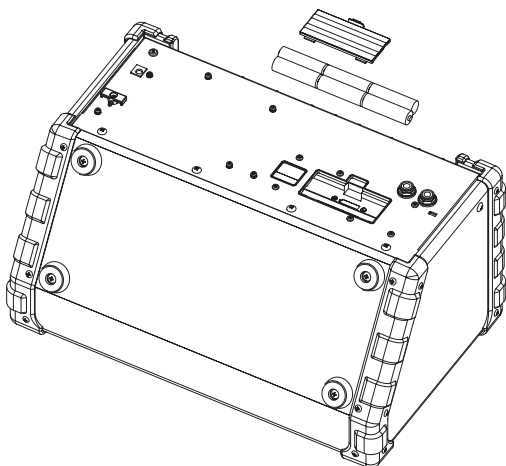

- * Lors de l'installation ou du retrait des piles, mettez toujours l'amplificateur hors tension et déconnectez tout autre appareil éventuellement relié à ce dernier. Vous empêcherez ainsi tout dysfonctionnement et/ou dommages au niveau des haut-parleurs ou des autres dispositifs.
- * Durée de vie attendue des piles en cas d'utilisation continue : Alcaline : environ 15 heures
Cette durée peut varier en fonction des conditions réelles d'utilisation.

RÉGLAGE

Vous avez la possibilité d'effectuer un réglage manuel, c'est-à-dire que vous passez d'une corde à l'autre pour les régler séparément, et un réglage chromatique, qui détermine automatiquement le ton le plus proche de celui produit par la corde.

Réglage manuel

1. Appuyez sur l'interrupteur TUNER.
2. À l'aide du sélecteur de type, choisissez le nom de la corde à régler, puis jouez une note sur la corde à vide.
 - * Le son du canal GUITAR/INSTRUMENT n'est pas audible via les haut-parleurs de l'amplificateur pendant que vous utilisez la fonction de réglage.

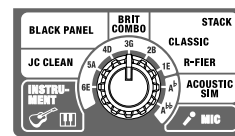

Position du sélecteur de type	Nom de la corde
6E	Sixième corde à vide
5A	Cinquième corde à vide
4D	Quatrième corde à vide
3G	Troisième corde à vide
2B	Deuxième corde à vide
1E	Première corde à vide
A ^b	Cinquième corde à vide (un demi-ton plus bas)
A ^b	Cinquième corde à vide (un ton plus bas)

* Ton de référence : A4=440 Hz

3. Réglez la corde jusqu'à ce que le voyant vert s'allume.
 - <Le ton est trop bas>
 - <Le ton est trop bas mais presque juste>



* Lorsque le ton est inférieur, le voyant clignote.

<Le ton est correct>

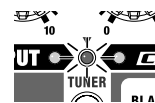

<Le ton est trop haut mais presque juste>

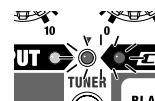

<Le ton est trop haut>

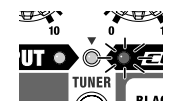

* Lorsque le ton est supérieur, le voyant clignote.

Réglage chromatique

1. Maintenez l'interrupteur TUNER enfoncé pendant au moins une seconde jusqu'à ce que le voyant rouge clignote.
2. Jouez une note sur la corde à vide que vous souhaitez régler.
3. Réglez la corde jusqu'à ce que le voyant vert s'allume.

Connexions

Reportez-vous à la figure ci-dessous pour connecter l'amplificateur CUBE STREET à d'autres appareils.

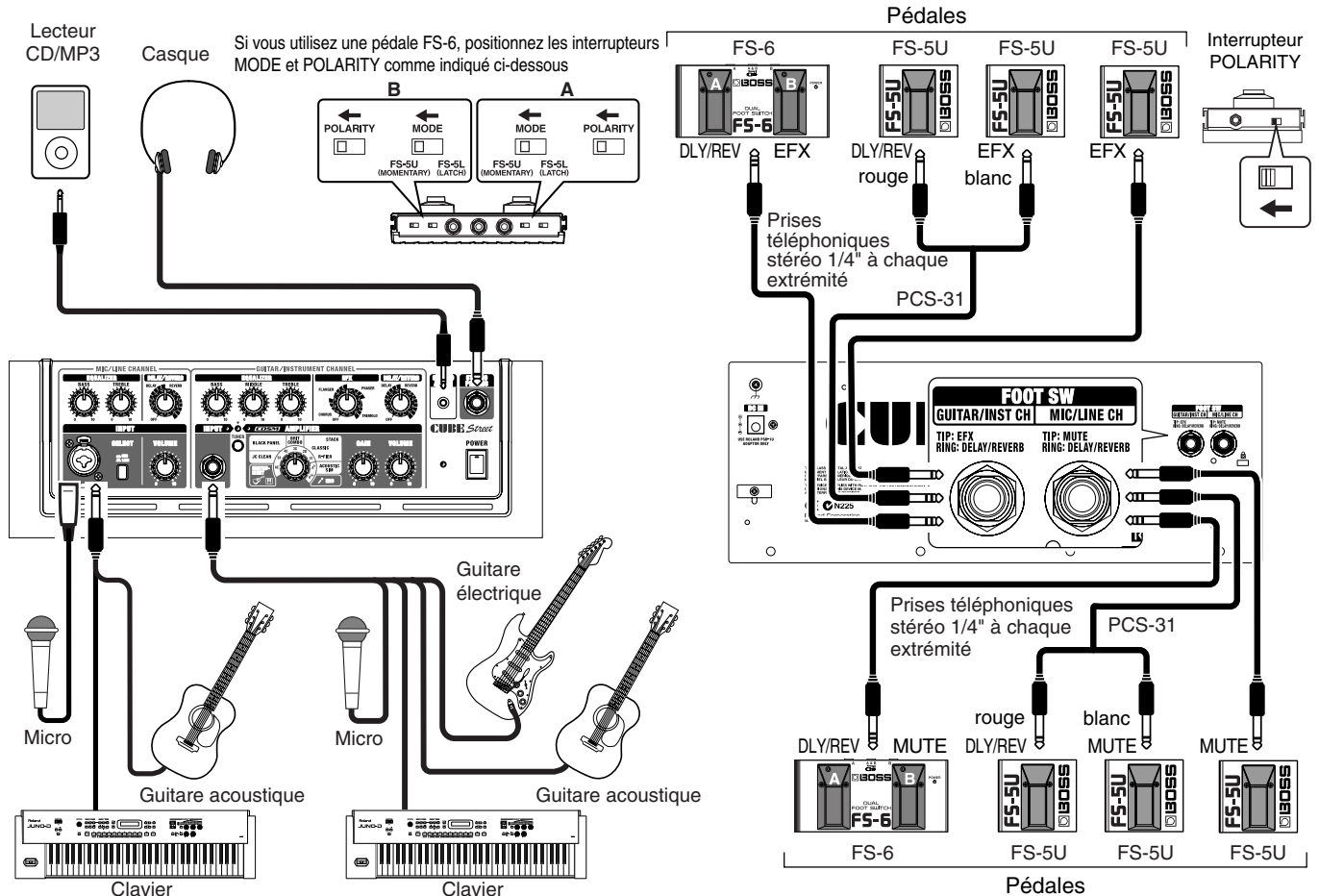

Mise sous/hors tension

Une fois les connexions établies, mettez les divers appareils sous tension en suivant l'ordre indiqué. Si vous ne respectez pas l'ordre de mise sous tension des appareils, vous risquez de provoquer un dysfonctionnement et/ou d'endommager les haut-parleurs ou d'autres dispositifs.

1. Assurez-vous que les boutons de commande du volume du CUBE STREET et des appareils qui y sont reliés sont sur la position 0.
2. Mettez sous tension tous les appareils connectés aux prises d'entrée du CUBE STREET (prises INPUT et AUX IN).
3. Mettez sous tension le CUBE STREET.
4. Réglez le volume des appareils.
5. Avant de couper l'alimentation, baissez le volume de chaque appareil sur le système, puis **METTEZ HORS TENSION** les appareils en procédant dans l'ordre inverse de la mise sous tension.

* Cet instrument est équipé de prises XLR/TRS symétriques pour microphones. Les schémas de câblage de ces prises sont illustrés ci-dessous. Effectuez les connexions après avoir vérifié les schémas de câblage des autres appareils que vous envisagez de connecter.

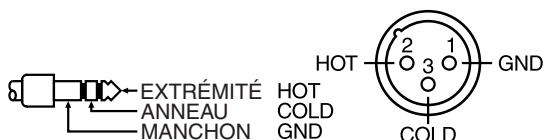

* Si des piles se trouvent dans l'appareil alors que l'adaptateur secteur est utilisé, l'appareil continuera de fonctionner

- normalement en cas de coupure de la tension de secteur (panne électrique ou déconnexion du cordon d'alimentation).
- * Lorsque l'amplificateur fonctionne sur piles uniquement, l'intensité lumineuse du voyant diminue lorsque le niveau de charge des piles devient insuffisant. Remplacez les piles dès que possible.
 - * Selon l'emplacement des microphones par rapport aux haut-parleurs, il peut se produire un effet de feedback. Pour y remédier :
 1. Changez l'orientation des microphones.
 2. Éloignez les microphones des haut-parleurs.
 3. Baissez le volume.
 - * Cet amplificateur est équipé d'un circuit de protection. Un court délai de quelques secondes est nécessaire après la mise sous tension pour que l'appareil fonctionne. Pour éviter l'émission soudaine d'un bruit fort, assurez-vous toujours que le volume est réglé au minimum avant de mettre l'amplificateur sous tension. Même si le volume est réglé au minimum, il est possible que vous entendiez un son lors de la mise sous/hors tension de l'appareil. C'est normal et cela n'indique pas de dysfonctionnement.
 - * Si vous devez mettre l'appareil hors tension, appuyez d'abord sur l'interrupteur POWER, puis débranchez le cordon d'alimentation de la prise de courant. Voir "Power Supply: Use of Batteries" (p. 4).
 - * Pour prévenir tout dysfonctionnement et/ou dommages au niveau des haut-parleurs ou d'autres appareils, commencez toujours par diminuer le volume, puis mettez hors tension tous les autres appareils avant d'établir les connexions.
 - * Avant de procéder aux connexions, assurez-vous que le bouton **VOLUME** des amplificateurs est sur la position 0.
 - * L'utilisation de câbles de connexion avec résistances peut diminuer le volume des appareils connectés. Dans ce cas, utilisez des câbles de connexion sans résistance, tels que ceux de la série Roland PCS.

Descrizioni del pannello

Pannello di controllo

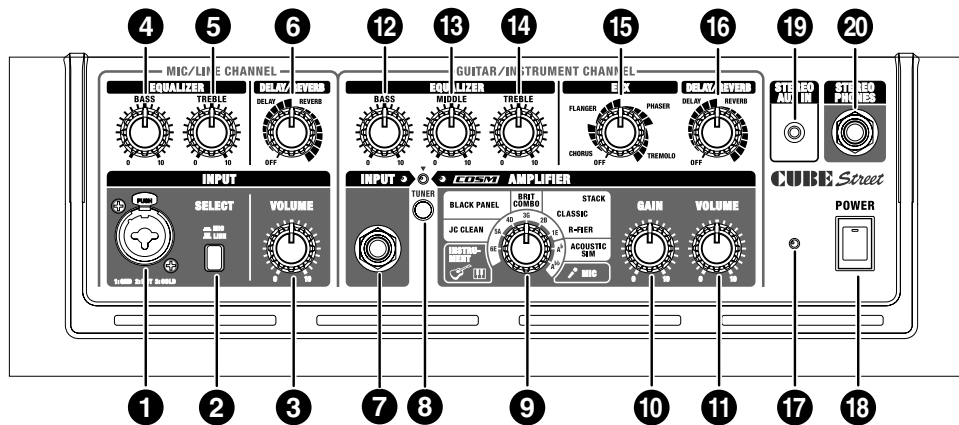

MIC/LINE CHANNEL

1. Connettore INPUT

Collegare il microfono o lo strumento di linea (ad esempio, la chitarra acustica o la tastiera) in questo punto.

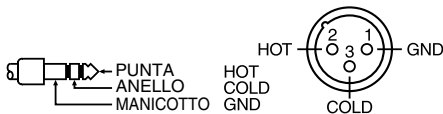

2. Interruttore SELECT

Premere questo interruttore per scegliere il livello di ingresso appropriato al dispositivo collegato (mic/line). Quando l'interruttore è in posizione Line, è possibile utilizzare una chitarra acustica o una tastiera.

3. Manopola VOLUME

Consente di regolare il volume del canale.

EQUALIZER

4. Manopola BASS

Consente di regolare la qualità di tono dell'intervallo di bassa frequenza.

5. Manopola TREBLE

Consente di regolare la qualità di tono dell'intervallo di alta frequenza.

DELAY/REVERB

6. Manopola DELAY/REVERB

Ruotare la manopola su DELAY o su REVERB per passare all'effetto desiderato, quindi regolare la quantità di effetto applicato.

* Le indicazioni di intensità per le funzioni DELAY e REVERB sul pannello servono da riferimento. Assicurarsi di controllare il suono durante la regolazione degli effetti.

DELAY

Ruotare la manopola per cambiare il tempo e la quantità degli effetti di ritardo.

REVERB

Viene fornito un effetto reverb stereo dalla sonorità ampia. Ruotare la manopola per regolare il livello dell'effetto reverb.

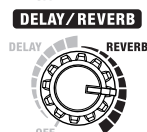

GUITAR/INSTRUMENT CHANNEL

7. Jack INPUT

In questo punto è possibile collegare la chitarra elettrica, la chitarra acustica, lo strumento elettronico (ad esempio una tastiera) oppure un microfono.

8. Interruttore TUNER

Quando la funzione tuner è attiva l'interruttore è di colore rosso; quando è disattivata, l'interruttore non è illuminato. Per informazioni dettagliate, consultare p. 24.

9. Interruttore dei tipi

È possibile scegliere tra gli otto tipi indicati di seguito. Quando la funzione tuner è attiva, è possibile utilizzare questo interruttore per selezionare il nome della corda da accordare (p. 24).

INSTRUMENT

Selezionare questo tipo se è stata collegata una chitarra acustica oppure uno strumento elettronico, ad esempio una tastiera.

JC CLEAN

Si tratta di una riproduzione del famoso amplificatore per chitarra Roland JC-120 Jazz Chorus. Le notevoli caratteristiche di pulizia e uniformità del suono offrono un effetto morbido che diventa ancora più efficace se utilizzato in combinazione con uno strumento per la produzione di effetti sonori esterno.

BLACK PANEL

Basato sul modello di amplificatore Fender Twin Reverb classico, utilizzato in un'ampia varietà di stili musicali, dal country al blues, al jazz e al rock. Offre una grande varietà di bassi e un high end intenso.

BRIT COMBO

Basato sul modello Vox AC-30TB, l'amplificatore rock che creò il "Liverpool sound" degli anni 60. È in grado di produrre un'ampia gamma di sonorità, dal clean all'overdrive, con maggiore distorsione e potenza alle frequenze basse e medie, quando il guadagno dell'amplificatore aumenta.

CLASSIC STACK

Modellato sulla sonorità e sulla risposta di un amplificatore Marshall JMP1987. Il leggendario JMP1987 è rinomato per il tono morbido e particolarmente indicato per il rock classico e l'hard rock.

R-FIER STACK

Modellato sull'amplificatore a valvole MESA/Boogie. Questo amplificatore dal guadagno estremamente elevato è in grado di produrre suoni metallici, grunge e un'ampia varietà di altri suoni di base.

ACOUSTIC SIM

Combinando la simulazione della chitarra acustica e la tecnologia COSM, che consente di riprodurre le caratteristiche dei diversi amplificatori, questo originale modello di amplificatore offre la sonorità dinamica di una chitarra acustica utilizzando una normale chitarra elettrica.

MIC

Scegliere questa posizione quando è collegato un microfono.

- * A seconda della posizione dei microfoni in relazione alle casse, è possibile che venga generato un rumore stridulo. Per porre rimedio a questa eventualità, effettuare una delle seguenti operazioni:
 1. Cambiare l'orientamento dei microfoni.
 2. Riposizionare il microfono a una distanza maggiore dalle casse.
 3. Ridurre i livelli di volume.
- * Tutti i nomi di prodotto citati nel presente documento sono marchi o marchi registrati dei rispettivi proprietari e non si riferiscono a Roland Corporation. Nel presente manuale, tali nomi sono utilizzati per indicare i suoni che vengono simulati mediante la tecnologia COSM.

10. Manopola GAIN

Consente di regolare il livello di distorsione.

11. Manopola VOLUME

Consente di regolare il volume del canale.

EQUALIZER

12. Manopola BASS

Consente di regolare la qualità di tono dell'intervallo di bassa frequenza.

13. Manopola MIDDLE

Consente di regolare la qualità di tono dell'intervallo di media frequenza.

14. Manopola TREBLE

Consente di regolare la qualità di tono dell'intervallo di alta frequenza.

- * La tecnologia COSM è in grado di riprodurre fedelmente le funzionalità e le caratteristiche di una grande varietà di amplificatori; quando le manopole BASS, MIDDLE e TREBLE sono regolate sullo 0 e l'interruttore dei tipi è posizionato su BLACK PANEL non sarà prodotto alcun suono.

EFX (effetti)

15. Manopola EFX (effetti)

Ruotare questa manopola su chorus, flanger, phaser o tremolo per selezionare l'effetto corrispondente, quindi regolare la quantità di effetto applicato. È inoltre possibile attivare o disattivare la funzione EFX mediante gli interruttori a pedale opzionali (BOSS FS-5U o FS-6).

- * Le indicazioni di intensità degli effetti CHORUS, FLANGER, PHASER, TREMOLO sul pannello servono da riferimento. Assicurarsi di controllare il suono durante la regolazione degli effetti.

CHORUS

Si tratta di un effetto coro sintetizzato a livello spaziale. L'effetto coro sintetizzato a livello spaziale, un metodo disponibile solo in stereo, viene creato mixando nello spazio effettivo il suono proveniente dalla cassa destra (da cui viene emesso il suono dell'effetto) e quello proveniente dalla cassa sinistra (che emette il suono diretto). In tal modo si crea una diffusione laterale maggiore rispetto a quella prodotta quando i suoni vengono mixati elettronicamente, fornendo una sensazione di ampiezza più naturale.

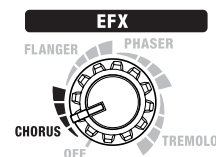

FLANGER

Crea un effetto flange che genera una sorta di sensazione di rotazione del suono.

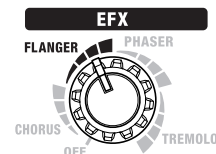

PHASER

Questo effetto aggiunge un segnale variabile con cambio di fase al suono diretto e fornisce al suono un carattere vorticoso.

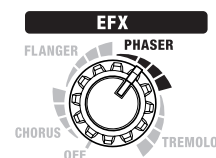

TREMOLO

L'effetto Tremolo genera un cambiamento ciclico del volume.

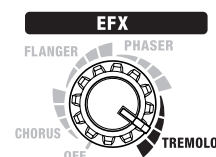

DELAY/REVERB

16. Manopola DELAY/REVERB

Ruotare la manopola su DELAY o su REVERB per passare all'effetto desiderato, quindi regolare la quantità di effetto applicato.

DELAY

Ruotare la manopola per cambiare il tempo e la quantità degli effetti di ritardo.

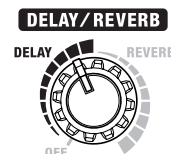

REVERB

Viene fornito un effetto reverb stereo dalla sonorità ampia. Ruotare la manopola per regolare il livello dell'effetto reverb.

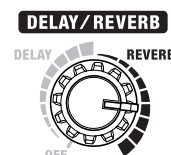

17. Indicatore di alimentazione

Questo indicatore si illumina quando l'unità è accesa.

- * Quando l'unità funziona esclusivamente con le batterie e il livello di carica di queste si riduce eccessivamente, l'intensità luminosa dell'indicatore diminuisce durante l'esecuzione.
- * Se si suona utilizzando un volume elevato mentre il livello delle batterie comincia a diminuire, è possibile che i suoni vengano distorti o tagliati. Si tratta di una conseguenza normale che non indica un malfunzionamento. In tali circostanze, sostituire le batterie o utilizzare l'adattatore CA fornito con l'unità.

18. Interruttore POWER

Si tratta dell'interruttore di accensione e spegnimento.

- * L'unità è dotata di un circuito di protezione. Prima che l'unità cominci a funzionare normalmente, dopo l'accensione è necessario un breve intervallo (alcuni secondi).
- * Per spegnere completamente l'impianto, spegnere prima l'interruttore POWER, quindi scollegare il cavo dell'alimentazione dalla presa di corrente. Consultare "Power Supply: Use of Batteries" (p. 4).

19. Jack AUX IN

Non è possibile collegare e utilizzare un lettore CD o MP3, né un altro tipo di dispositivo insieme alla chitarra o ad altri tipi di dispositivo. È possibile collegare una presa phone di dimensioni ridotte.

- * Stabilire il livello del volume regolando il controllo volume del dispositivo collegato.

20. Jack STEREO PHONES

Collegare le cuffie a questo jack.

- * Se il jack STEREO PHONES è in uso, la cassa dell'unità non riproduce alcun suono.

SUGGERIMENTO

Se si utilizza un cavo di collegamento PCS-31, questo jack può essere utilizzato anche come uscita di registrazione stereo.

- * Se si sta utilizzando un cavo mono, l'effetto potrebbe essere difficile da distinguere.

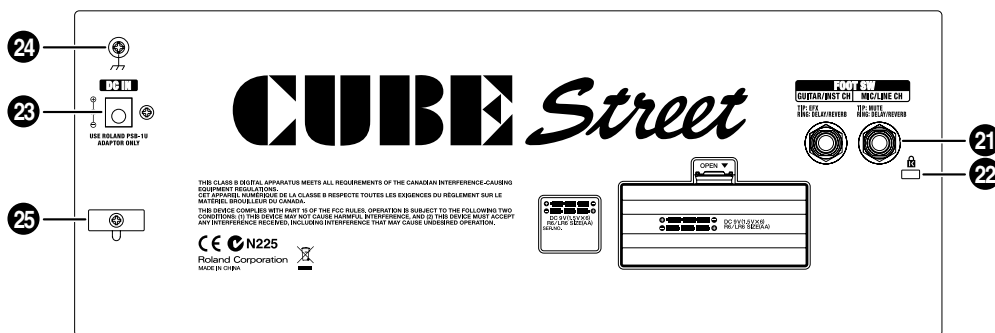
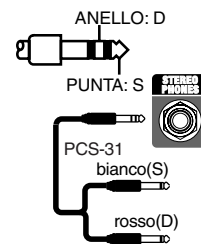

21. Jack FOOT SW (interruttore a pedale)

Per attivare o disattivare le funzioni MUTE e DELAY/REVERB per il canale MIC/LINE e le funzioni EFX e DELAY/REVERB per il canale GUITAR/INST è possibile utilizzare un interruttore a pedale collegato in questo punto.

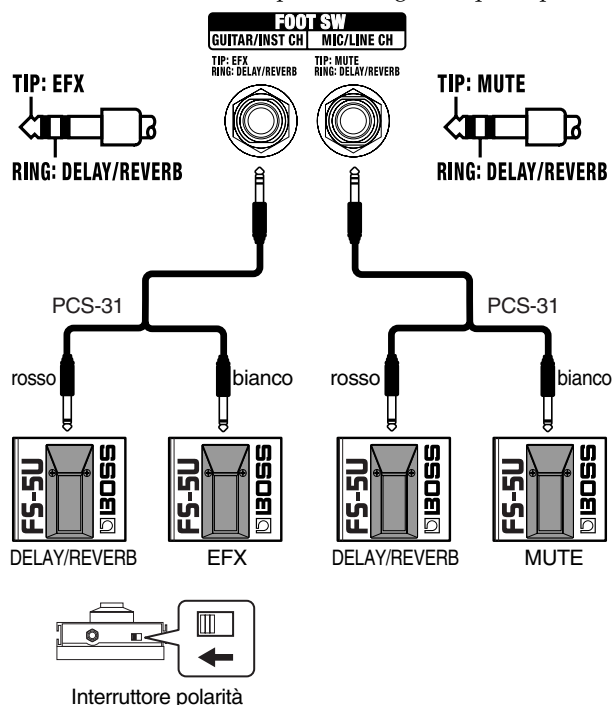

- * Se si utilizza un cavo mono per collegare solo un interruttore a pedale, sarà possibile controllare solo l'effetto MUTE del canale MIC/LINE e solo l'effetto EFX del canale GUITAR/INST.

22. Slot di protezione (K)

<http://www.kensington.com/>

23. Jack adattatore CA

Collegare a questo jack l'adattatore CA fornito.

- * Utilizzare esclusivamente l'adattatore CA incluso con l'amplificatore CUBE STREET.

24. Morsetto di terra

In caso di configurazioni particolari, è possibile che toccando la superficie del dispositivo, i microfoni a esso collegati o le parti metalliche di altri oggetti, ad esempio le chitarre, si avverta una sensazione sgradevole. Ciò è dovuto a una piccolissima carica elettrica, assolutamente innocua. Se tuttavia tale carica dovesse generare preoccupazione, collegare il morsetto di terra a una messa a terra esterna. Quando l'unità è collegata a massa, è possibile che venga generato un leggero ronzio, a seconda dell'installazione. Se non si è sicuri del metodo di collegamento, contattare il Centro di assistenza Roland più vicino oppure un distributore Roland autorizzato, come indicato nella pagina delle informazioni.

Punti non indicati per il collegamento

- Tubi dell'acqua (potrebbero causare folgorazioni o scosse)
- Tubi del gas (potrebbero causare incendi o esplosioni)
- Massa della linea telefonica o parafulmine (potrebbe essere pericoloso in caso di fulmini)

25. Gancio per cavo

Agganciare il cavo dell'adattatore CA in questo punto (p. 24).

English

Deutsch

Français

Italiano

Español

Português

Nederlands

Collegamento dell'adattatore CA

NOTA

Utilizzare esclusivamente l'adattatore CA incluso con l'amplificatore CUBE STREET. L'utilizzo di altri adattatori CA potrebbe danneggiare l'amplificatore o causare altri problemi.

Per evitare l'interruzione accidentale dell'alimentazione all'unità (nel caso in cui la spina si stacchi inavvertitamente) e per impedire una tensione eccessiva del jack dell'adattatore CA, ancorare il cavo di alimentazione utilizzando l'apposito gancio, come mostrato nella figura.

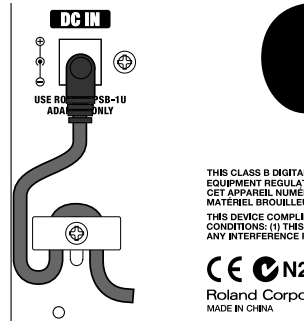

NOTA

Posizionare l'adattatore CA in modo che il lato con l'indicatore (vedere la figura) sia rivolto verso l'alto e quello con le informazioni sia rivolto verso il basso. Collegando l'adattatore CA alla relativa presa, l'indicatore si illumina.

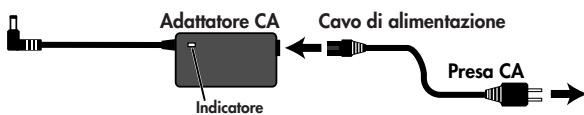

Nota sulle batterie

Oltre all'adattatore CA, l'amplificatore CUBE STREET può essere alimentato con sei batterie AA (opzionali). Inserire le batterie come mostrato nella figura, assicurandosi che siano orientate correttamente.

Se mentre si utilizza l'adattatore CA nell'unità sono presenti le batterie, l'unità continuerà a funzionare normalmente nel caso in cui la tensione di linea venga interrotta (interruzione di corrente o distacco del cavo di alimentazione).

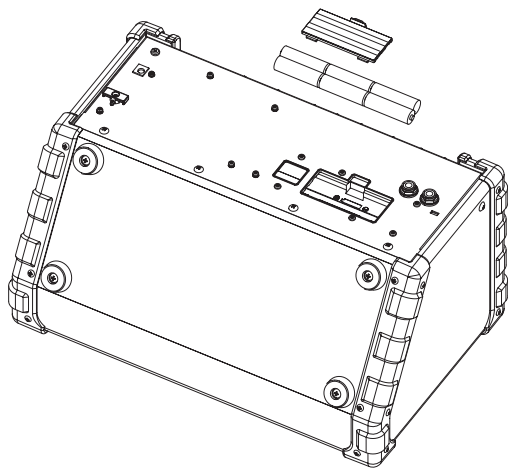

* Al momento dell'installazione o della sostituzione delle batterie, spegnere sempre l'unità e scollegare tutti i dispositivi eventualmente collegati. In tal modo, è possibile impedire il malfunzionamento e/o eventuali danni alle casse o ad altri dispositivi.

* Durata prevista delle batterie in condizioni di utilizzo continuo:
Alcaline: circa 15 ore
La durata varia a seconda delle condizioni effettive di utilizzo.

ACCORDATURA

È possibile utilizzare l'accordatura manuale, nel caso in cui si passi da una corda all'altra per accordarle singolarmente e l'accordatura cromatica, che determina in modo automatico il tono più vicino a quello prodotto dalla corda.

Accordatura in modalità manuale

1. Premere l'interruttore TUNER.
 2. Utilizzare l'interruttore dei tipi per scegliere il nome della corda che si desidera accordare, quindi suonare una sola nota sulla corda aperta.
- * Il suono del canale della chitarra o dello strumento non sarà udibile dalle casse dell'unità mentre si utilizza la funzione tuner.

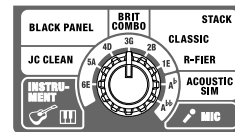

Posizione interruttore	Nome corda
6E	Aprire la sesta corda
5A	Aprire la quinta corda
4D	Aprire la quarta corda
3G	Aprire la terza corda
2B	Aprire la seconda corda
1E	Aprire la prima corda
A ^b	Aprire la quinta corda (mezzo passo (semitono) verso il basso)
A ^{b♭}	Aprire la quinta corda (un passo intero (tonalità intera) verso il basso)

* Tono di riferimento: A4=440 Hz

3. Accordare la corda fino a quando non si accende l'indicatore verde.

<Tono basso>

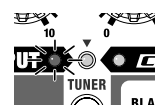

<Tono basso ma quasi accordato>

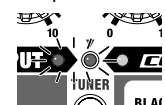

* Se il tono è più basso, l'indicatore lampeggia.

<Tono corretto>

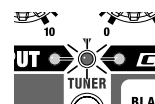

<Tono alto, ma quasi accordato>

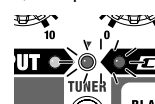

<Tono alto>

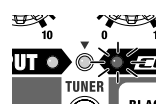

* Se il tono è più alto, l'indicatore lampeggia.

Accordatura in modalità cromatica

1. Tenere premuto l'interruttore TUNER per almeno un secondo, in modo che l'indicatore rosso lampeggi.
2. Suonare una sola nota sulla corda aperta che si desidera accordare.
3. Accordare la corda fino a quando non si accende l'indicatore verde.

Collegamenti

Per collegare l'amplificatore CUBE STREET ad altre apparecchiature, vedere la figura mostrata di seguito.

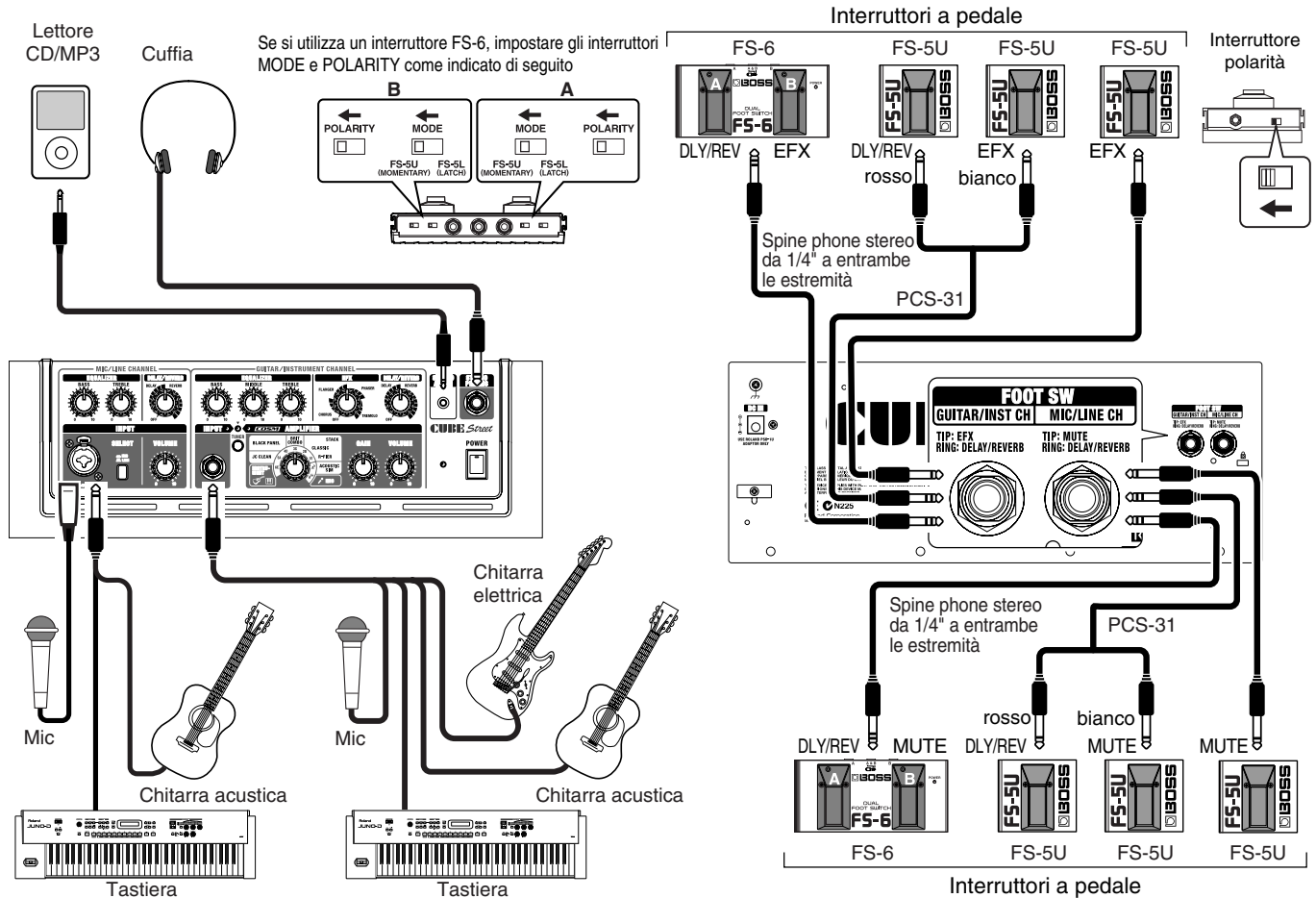

Accensione e spegnimento

Una volta completate le connessioni, accendere i vari dispositivi nell'ordine specificato. Se i dispositivi vengono accesi nell'ordine errato, è possibile che si verifichi un malfunzionamento e/o danni alle casse e agli altri dispositivi.

1. Assicurarsi che tutti i controlli volume dell'amplificatore CUBE STREET e dei dispositivi collegati siano regolati su 0.
2. Accendere tutti i dispositivi collegati ai jack di ingresso dell'amplificatore CUBE STREET (jack INPUT e jack AUX IN).
3. Accendere l'amplificatore CUBE STREET.
4. Regolare i livelli di volume dei dispositivi.
5. Prima di spegnere, abbassare il volume di ciascuno dei dispositivi del sistema, quindi SPEGNERE i dispositivi nell'ordine inverso a quello di accensione.

* Questo strumento è dotato di jack bilanciati di tipo XLR/TRS per microfoni. Di seguito sono illustrati gli schemi elettrici di questi jack. Effettuare i collegamenti solo dopo aver controllato gli schemi elettrici delle altre apparecchiature che si intende collegare.

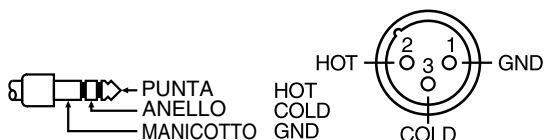

* Se mentre si utilizza l'adattatore CA nell'unità sono presenti le batterie, l'unità continuerà a funzionare normalmente nel caso in cui la tensione di linea venga interrotta (interruzione di corrente o distacco del cavo di alimentazione).

- * Quando l'unità funziona esclusivamente con le batterie e il livello di carica di queste si riduce eccessivamente, l'intensità luminosa dell'indicatore diminuisce. Sostituire le batterie prima possibile.
- * A seconda della posizione dei microfoni in relazione alle casse, è possibile che venga generato un rumore stridulo. Per porre rimedio a questa eventualità, effettuare una delle seguenti operazioni:
 1. Cambiare l'orientamento dei microfoni.
 2. Riposizionare i microfoni a una distanza maggiore dalle casse.
 3. Ridurre i livelli di volume.
- * L'unità è dotata di un circuito di protezione. Prima che l'unità cominci a funzionare normalmente, dopo l'accensione è necessario un breve intervallo (alcuni secondi). Per evitare suoni ad alto volume improvvisi, assicurarsi sempre che il livello del volume sia abbassato prima di accendere l'unità. Anche con il volume al minimo è possibile che al momento dell'accensione e dello spegnimento si sentano dei suoni; si tratta di una situazione normale, che non indica un malfunzionamento.
- * Per spegnere completamente l'impianto, spegnere prima l'interruttore POWER, quindi scollegare il cavo dell'alimentazione dalla presa di corrente. Consultare "Power Supply: Use of Batteries" (p. 4).
- * Per evitare malfunzionamenti e/o danni alle casse o agli altri dispositivi, abbassare sempre il volume e spegnere tutti i dispositivi prima di eseguire qualsiasi collegamento.
- * Prima di qualsiasi collegamento, accertarsi che la manopola **VOLUME** di entrambi gli amplificatori sia regolata su "0".
- * Quando si utilizzano cavi di collegamento con resistenze, il livello del volume dell'apparecchiatura collegata agli ingressi potrebbe essere basso. In tal caso, utilizzare cavi di connessione che non contengono resistenze, ad esempio quelli della serie Roland PCS.

English

Deutsch

Français

Italiano

Español

Português

Nederlands

Descripciones de los paneles

Panel de control

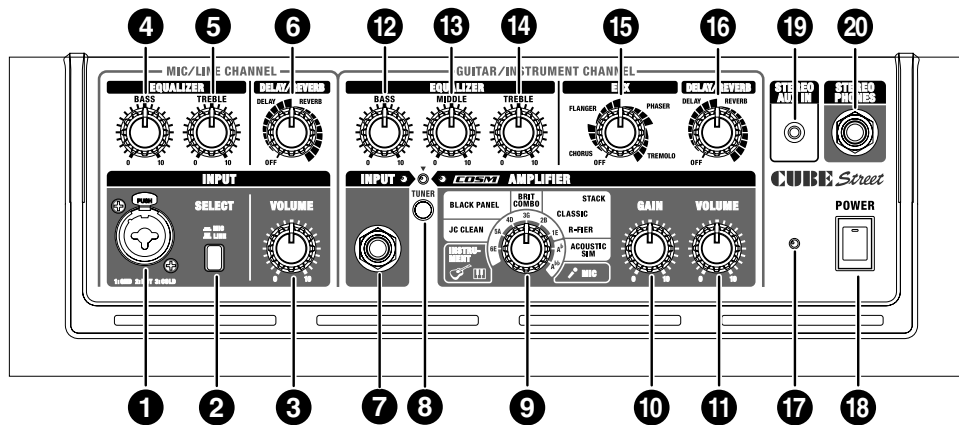

MIC/LINE CHANNEL

1. Conector INPUT

Conecte aquí el micrófono o el instrumento (por ejemplo, una guitarra acústica o un teclado).

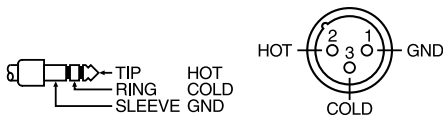

2. Interruptor SELECT

Pulse este interruptor para seleccionar el nivel de entrada correcto para el dispositivo que ha conectado (micrófono/línea). Con el interruptor en la posición Line, podrá conectar una guitarra acústica o un teclado.

3. Mando VOLUME

Ajusta el volumen del canal.

EQUALIZER

4. Mando BASS

Ajusta la calidad de tono de la gama baja.

5. Mando TREBLE

Ajusta la calidad de tono de la gama alta.

DELAY/REVERB

6. Mando DELAY/REVERB

Ponga este mando en la posición DELAY o REVERB para activar dicho efecto. Para ajustar la magnitud del efecto, gire el mando.

* Las graduaciones de DELAY y REVERB en el panel son aproximativas. Al ajustar los efectos, recuerde graduar también el volumen.

DELAY

Gire el mando para cambiar el tiempo y la magnitud de los efectos de retardo.

REVERB

Se incluye reverberación estereofónica de sonido espacioso. Gire el mando para ajustar el nivel de reverberación.

DELAY/REVERB



DELAY/REVERB



GUITAR/INSTRUMENT CHANNEL

7. Conector INPUT

Aquí puede conectar una guitarra eléctrica, una guitarra acústica, un instrumento electrónico como por ejemplo un teclado, o un micrófono.

8. Interruptor TUNER

Cuando la función afinador está activada, el interruptor se ilumina en color rojo; cuando está desactivada, la luz del interruptor está apagada.

Consulte información más detallada en la p. 29.

9. Interruptor TYPE

Puede escoger entre los ocho tipos siguientes.

Si está activada la función afinador, puede usar este interruptor para seleccionar el nombre de la cuerda que desea afinar (p. 29).

INSTRUMENT

Seleccione esta opción si ha conectado una guitarra acústica o un instrumento electrónico como por ejemplo un teclado.

JC CLEAN

Se trata de un modelo del famoso amplificador de guitarra JC-120 Jazz Chorus de Roland. Con esta función puede conseguir una gran suavidad de tono gracias a su sonido ultralimpio y ultraplano.

El resultado es aún mejor si se usa en combinación con un módulo de efectos externo.

BLACK PANEL

Está basado en el clásico amplificador Fender Twin Reverb, usado en una gran variedad de estilos musicales, como el country, el blues, el jazz y el rock. Ofrece una gran riqueza de gamas bajas y unas excelentes frecuencias altas.

BRIT COMBO

Está basado en el Vox AC-30TB, el amplificador para rock que creó el sonido Liverpool de la década de 1960. Puede producir una amplia variedad de sonidos, desde la limpieza a la saturación, con un mayor grado de distorsión y mayor potencia en la franja baja/media cuando se maximiza la ganancia del amplificador.

CLASSIC STACK

Está basado en el sonido y la respuesta de un amplificador Marshall JMP1987. El legendario JMP1987 es famoso por su tono suave y tiene la presencia idónea para el rock clásico y el rock duro.

R-FIER STACK

Está basado en el MESA/Boogie Rectifier. Este amplificador de muy alta ganancia permite generar los sonidos típicos del slash metal, el grunge y otros muchos sonidos de base.

ACOUSTIC SIM

Combinando una simulación de guitarra acústica con la tecnología de modelado de amplificador COSM, este amplificador original permite obtener un sonido de guitarra acústica muy dinámico utilizando una guitarra eléctrica convencional.

MIC

Seleccione esta posición si ha conectado un micrófono.

- * Pueden producirse acoples en función de la ubicación de los micrófonos con respecto a los altavoces. Posibles soluciones:
 1. Cambiar la orientación de los micrófonos.
 2. Colocar los micrófonos a mayor distancia de los altavoces.
 3. Bajar los niveles de volumen.
- * Todos los nombres de productos mencionados en este documento son marcas comerciales o marcas registradas de sus respectivos propietarios, y no pertenecen a Roland Corporation. En el presente manual, estos nombres se utilizan a fin de hacer referencia a sonidos que se simulan por medio de la tecnología COSM.

10.Mando GAIN

Ajusta el nivel de distorsión.

11.Mando VOLUME

Ajusta el volumen del canal.

EQUALIZER

12.Mando BASS

Ajusta la calidad de tono de la gama baja.

13.Mando MIDDLE

Ajusta la calidad de tono de la gama media.

14.Mando TREBLE

Ajusta la calidad de tono de la gama alta.

- * Dado que COSM modela fielmente los rasgos y características propios de una serie de amplificadores, no se generará ningún sonido cuando los mandos BASS, MIDDLE y TREBLE estén en la posición 0 y el interruptor TYPE esté en la posición BLACK PANEL.

EFX (Efectos)

15.Mando EFX (Efectos)

Use este mando para seleccionar los efectos chorus, flanger, phaser o tremolo. Gire el mando para ajustar la magnitud del efecto que se aplicará. También puede activar o desactivar la función EFX usando pedales opcionales (BOSS FS-5U o FS-6).

- * Las graduaciones de CHORUS, FLANGER, PHASER y TREMOLO en el panel son aproximativas. Al ajustar los efectos, recuerde graduar también el volumen.

CHORUS

Es un efecto coral espacialmente sintetizado. En este efecto, un método disponible solamente en estéreo, se crea un efecto coral tomando el sonido del altavoz derecho (desde el cual sale el sonido del mismo) y del altavoz izquierdo (desde el cual sale el sonido directo), y se los mezcla en el espacio. Así se obtiene una mayor distribución lateral que la producida cuando los sonidos se mezclan electrónicamente, que se caracteriza por una mayor naturalidad.

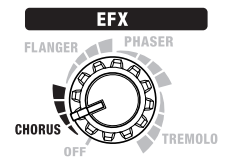

FLANGER

Crea un efecto de pestañeo que produce una especie de efecto de rotación del sonido.

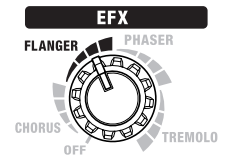

PHASER

Este efecto añade una señal desfasada variable, lo que imprime al sonido un carácter de remolino.

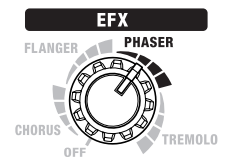

TREMOLO

El trémolo es un efecto que crea un cambio cíclico del volumen.

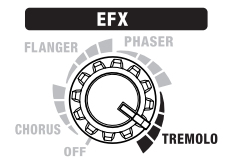

DELAY/REVERB

16.Mando DELAY/REVERB

Ponga este mando en la posición DELAY o REVERB para activar dicho efecto. Para ajustar la magnitud del efecto, gire el mando.

DELAY

Gire el mando para cambiar el tiempo y la magnitud de los efectos de retardo.



REVERB

Se incluye reverberación estereofónica de sonido espacioso. Gire el mando para ajustar el nivel de reverberación.

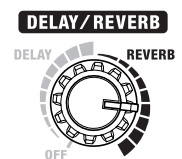

17.Indicador POWER

Este indicador se enciende cuando la unidad está en funcionamiento.

- * Cuando la unidad funciona sólo con pilas, la luz del indicador se atenúa durante la reproducción en el momento en que la carga de las baterías empieza a ser demasiado baja.
- * Cuando la carga de las baterías empieza a ser demasiado baja, el sonido puede distorsionarse o incluso cesar cuando se interpreta a alto volumen, pero esto es normal y no indica ninguna deficiencia de funcionamiento. En este caso deben sustituirse las baterías o utilizar el adaptador de CA incluido con la unidad.

English

Deutsch

Français

Italiano

Español

Português

Nederlands

18. Interruptor POWER

Apaga y enciende el aparato.

- * La unidad está provista de un circuito de protección. Tras la puesta en marcha deben transcurrir unos pocos segundos antes de que la unidad funcione con normalidad.
- * Si necesita apagar el equipo completamente, primero sitúe en OFF el interruptor POWER y, a continuación, desenchufe el cable de la toma de corriente. Consulte "Power Supply: Use of Batteries" (p. 4).

19. Conector AUX IN

Puede conectar un reproductor de CD, MP3 u otros tipos de reproductores y hacerlos sonar en paralelo con la guitarra u otros dispositivos. Puede usarse un minienchufe monoaural.

- * Para establecer el nivel de volumen, ajuste el control de volumen del dispositivo conectado.

20. Conector STEREO PHONES

Conecte los auriculares a este conector.

- * Mientras está en uso el conector STEREO PHONES, no se emite ningún sonido a través del altavoz de la unidad.

SUGERENCIA

Utilizando un cable de conexión PCS-31 puede usarse este conector como salida de grabación estereofónica.

- * Si utiliza un cable monoaural, el efecto puede resultar difícil de distinguir.

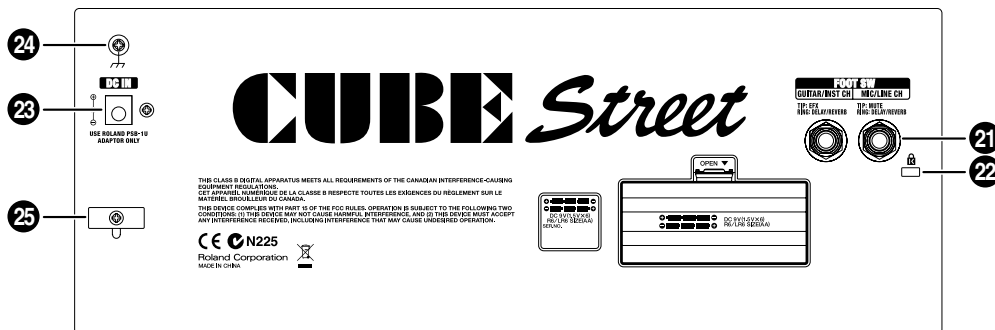
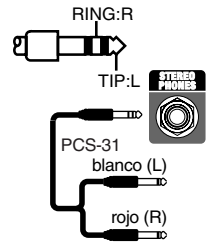

21. Conector FOOT SW (Pedal)

Aquí puede conectarse un pedal (BOSS FS-5U o FS-6; se vende separadamente) que permitirá activar/desactivar las funciones MUTE y DELAY/REVERB del canal MIC/LINE CH y la función EFX y DELAY/REVERB del canal GUITAR/INST CH.

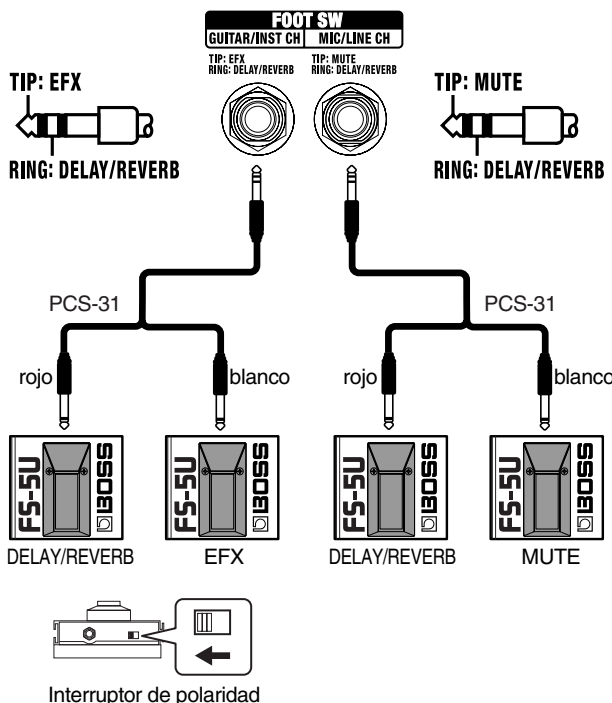

- * Si se utiliza un cable monoaural para conectar un solo pedal, únicamente se podrá controlar la función MUTE del canal MIC/LINE CH y la función EFX del canal GUITAR/INST CH.

22. Protección antirrobo (K)

<http://www.kensington.com/>

23. Conector del adaptador de CA

Conecte aquí el adaptador de CA que se incluye con la unidad.

- * Utilice únicamente el adaptador de CA incluido con CUBE STREET.

24. Terminal de toma de tierra

En algunas circunstancias, es posible que al tocar este dispositivo se experimente una sensación desagradable o se perciba una sensación rasposa al rozar la superficie del aparato, de los micrófonos conectados a él o de las partes metálicas de otros objetos, como por ejemplo las guitarras. Esto se debe a una carga eléctrica infinitesimal completamente inofensiva. Sin embargo, si se prefiere evitar este fenómeno basta con conectar la terminal de toma de tierra a una toma de tierra externa. Una vez puesta a tierra la unidad, puede producirse un leve zumbido, dependiendo de las peculiaridades de la instalación. Si tiene dudas respecto al método de conexión, póngase en contacto con el centro de servicio Roland más cercano o con un distribuidor autorizado Roland de los que se indican en la página "Información".

Lugares inadecuados para la conexión

- Cañerías de agua (riesgo de descarga eléctrica o electrocución)
- Tuberías de gas (riesgo de incendio o explosión)
- Toma de tierra de línea telefónica o pararrayos (riesgo en caso de tormenta eléctrica)

25. Anclaje para el cable

Úselo para sujetar el cable del adaptador de CA (p. 29).

Conectar el adaptador de CA

NOTA

Utilice únicamente el adaptador de CA incluido con CUBE STREET. El uso de otros adaptadores de CA puede causar daños en el amplificador u otros problemas.

Para evitar cortes de suministro inesperados (en caso de que alguien desenchufe el cable accidentalmente), así como un exceso de presión sobre el conector del adaptador, puede sujetarse el cable usando el anclaje tal como se muestra en la ilustración.

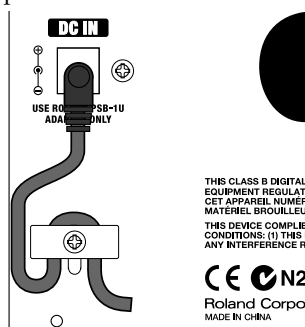

NOTA

Coloque el adaptador de CA de manera que el lado en el que se encuentra el indicador (ver ilustración) mire hacia arriba y el lado que contiene el texto informativo mire hacia abajo. El indicador se iluminará cuando se conecte el adaptador a un enchufe de CA.

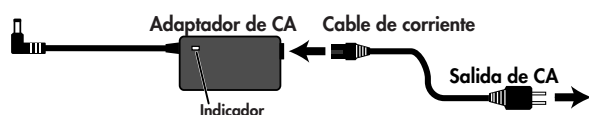

Nota sobre las pilas

Además del adaptador de CA, el CUBE STREET puede usarse también con seis pilas AA (opcional). Introduzca las pilas como se indica en la ilustración y asegúrese de que estén correctamente orientadas.

Si las pilas están puestas mientras se utiliza el adaptador de CA, el aparato seguirá funcionando aunque se interrumpa la tensión de alimentación (debido a un apagón o a un desenchufado).

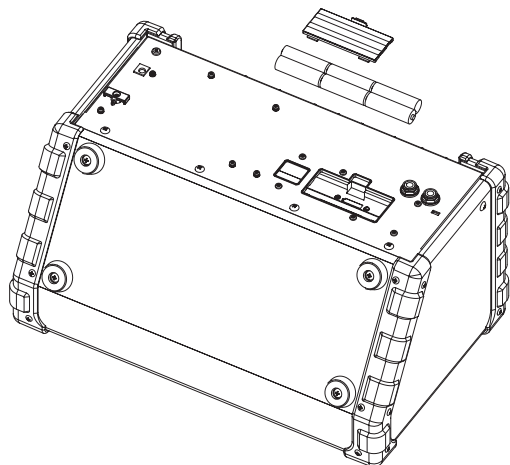

* Antes de instalar o sustituir las pilas, desenchufe el aparato de la corriente y desconecte todos los dispositivos que estén conectados. Así evitará posibles deficiencias de funcionamiento y/o daños de los altavoces u otros dispositivos.

* Duración aproximada de las pilas en utilización continua:
Alcalinas: aprox. 15 horas
Esta cifra puede variar en función de las condiciones concretas de uso.

AFINACIÓN

Puede usarse la "afinación manual", en la que se van seleccionando las cuerdas una a una para afinarlas separadamente, y la "afinación cromática", que determina automáticamente el tono más próximo al que emite una cuerda determinada.

Afinación en "modo manual"

1. Pulse el interruptor TUNER.
 2. Utilice el interruptor TYPE para seleccionar el nombre de la cuerda que desea afinar y luego toque una sola nota con la cuerda abierta.
- * El sonido del canal de la guitarra o instrumento no se oirá por los altavoces de la unidad mientras se usa la función de afinación.

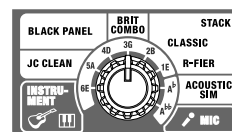

Posición del interruptor TYPE	Nombre de la cuerda
6E	Cuerda sexta abierta
5A	Cuerda quinta abierta
4D	Cuerda cuarta abierta
3G	Cuerda tercera abierta
2B	Cuerda segunda abierta
1E	Cuerda primera abierta
A ^b	Cuerda quinta abierta (semitono abajo)
A ^{bb}	Cuerda quinta abierta (tono entero abajo)

* Tono de referencia: A4=440 Hz

3. Afine la cuerda hasta que se encienda el indicador verde.
<Desafinado (tono demasiado bajo)> <Desafinado (tono demasiado bajo), pero por muy poco>

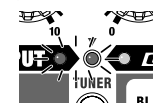
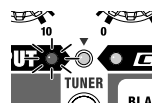

* Si el tono es aun más bajo, el indicador parpadea.

<Afinado>

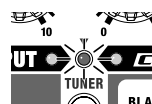

- <Desafinado (tono demasiado alto), pero por muy poco> <Desafinado (tono demasiado alto)>

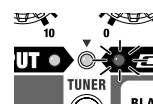
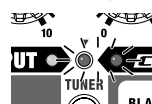

* Si el tono es aun más alto, el indicador parpadea.

Afinación en "modo cromático"

1. Mantenga pulsado el interruptor TUNER durante al menos un segundo hasta que el indicador rojo parpadee.
2. Pulse una sola nota en la cuerda abierta que desee afinar.
3. Afine la cuerda hasta que se encienda el indicador verde.

English

Deutsch

Français

Italiano

Español

Português

Nederlands

Conexiones

Para conectar el CUBE STREET a otros equipos, consulte la ilustración que se muestra abajo.

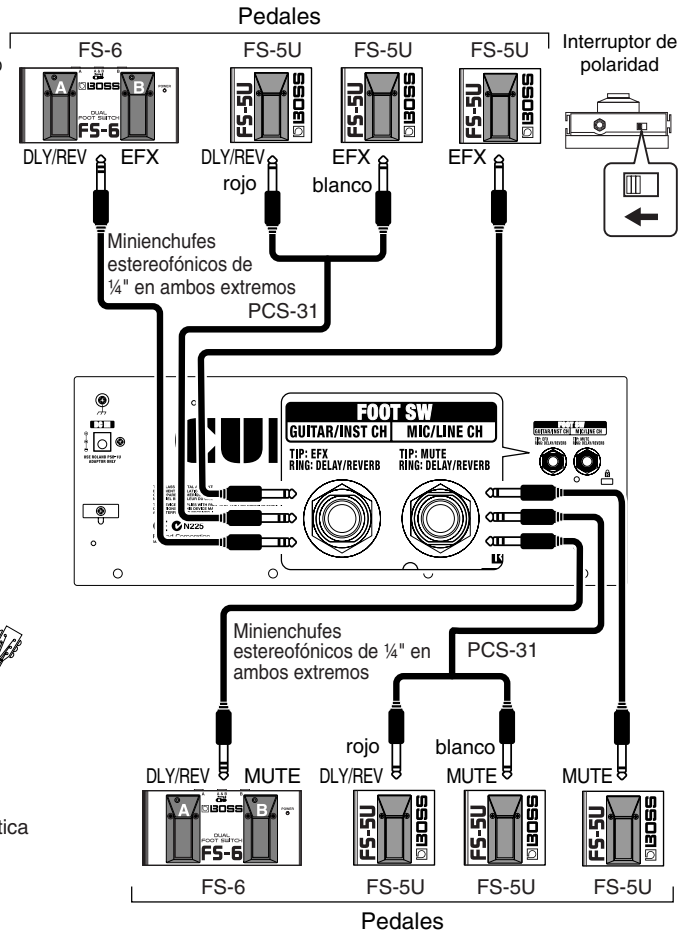
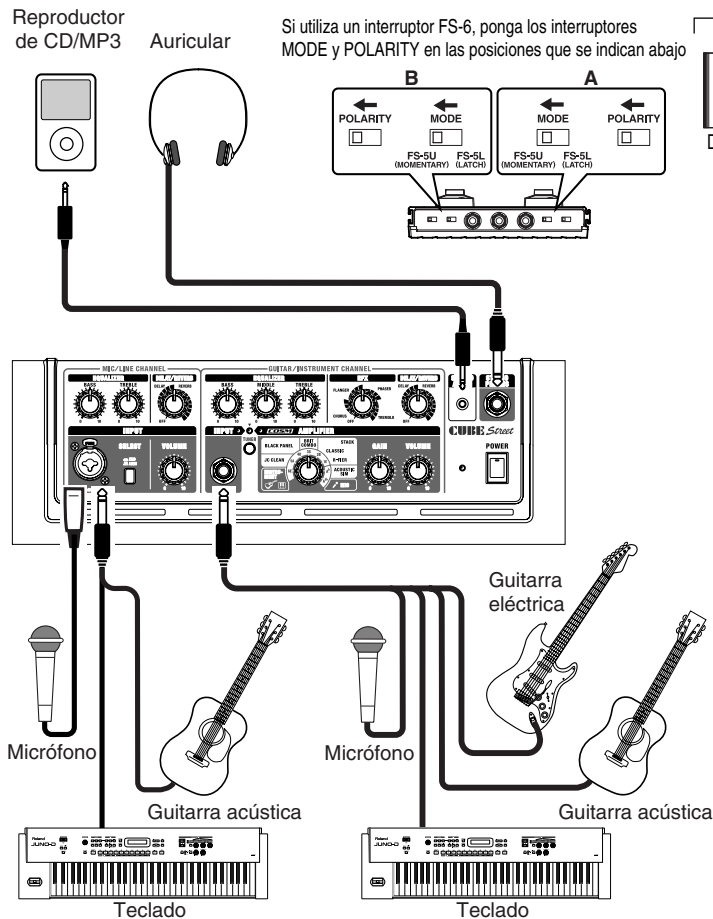

Apagar y encender el aparato

Una vez realizadas las conexiones, ponga en marcha los diferentes dispositivos en el orden indicado. Si se ponen en marcha los dispositivos en el orden equivocado, puede causarse funcionamiento deficiente y/o daños de los altavoces y otros dispositivos.

1. Compruebe que todos los mandos de volumen del CUBE STREET y los dispositivos conectados estén en la posición 0.
2. Ponga en marcha todos los dispositivos conectados a los conectores de entrada del CUBE STREET (conector INPUT y conector AUX IN).
3. Ponga en marcha el CUBE STREET.
4. Ajuste el nivel de volumen de los dispositivos.
5. Antes de apagar, baje el volumen de cada uno de los dispositivos del sistema y luego APAGUE los dispositivos en el orden inverso al orden en que los puso en marcha.

* Este instrumento está equipado con jacks balanceados de tipo XLR/TRS para micrófonos. Más abajo se muestran los esquemas de cableado de esos conectores. Realice las conexiones después de comprobar los esquemas de cableado de los otros dispositivos que pretenda conectar.



* Si las pilas están puestas mientras se utiliza el adaptador de CA,

el aparato seguirá funcionando aunque se interrumpa la tensión de alimentación (debido a un apagón o a un desenchufado accidental).

- * Cuando la unidad funciona sólo con pilas, la luz del indicador se atenúa en el momento en que la carga de las pilas empieza a ser demasiado baja. Sustituya las pilas lo antes posible.
- * Pueden producirse acoples en función de la ubicación de los micrófonos con respecto a los altavoces. Esto puede remediarse:
 1. Cambiando la orientación de los micrófonos.
 2. Cambiando la posición de los micrófonos y situándolos a mayor distancia de los altavoces.
 3. Bajando los niveles de volumen.
- * La unidad está provista de un circuito de protección. Tras la puesta en marcha deben transcurrir unos pocos segundos antes de que la unidad funcione con normalidad. Para evitar que se produzcan sonidos de volumen excesivo, asegúrese siempre de bajar el nivel del volumen antes de apagar el equipo. Incluso con el volumen totalmente bajado oírá algún sonido al apagar y encender el equipo, aunque se trata de algo normal y no de un desperfecto.
- * Si necesita apagar el equipo completamente, primero sitúe en OFF el interruptor POWER y, a continuación, desenchufe el cable de la toma de corriente. Consulte "Power Supply: Use of Batteries" (p. 4).
- * Para evitar el funcionamiento deficiente y/o daños de los altavoces u otros dispositivos, baje siempre el volumen y apague todos los dispositivos antes de realizar cualquier conexión.
- * Antes de realizar las conexiones, compruebe que el mando **VOLUME** de ambos amplificadores esté en la posición "0."
- * Si se utilizan cables de conexión con resistencias, el nivel del volumen del equipo conectado a las entradas puede ser bajo. En tal caso, utilice cables de conexión sin resistencias, como por ejemplo los de la serie Roland PCS.

Descrições do painel

Painel de controle

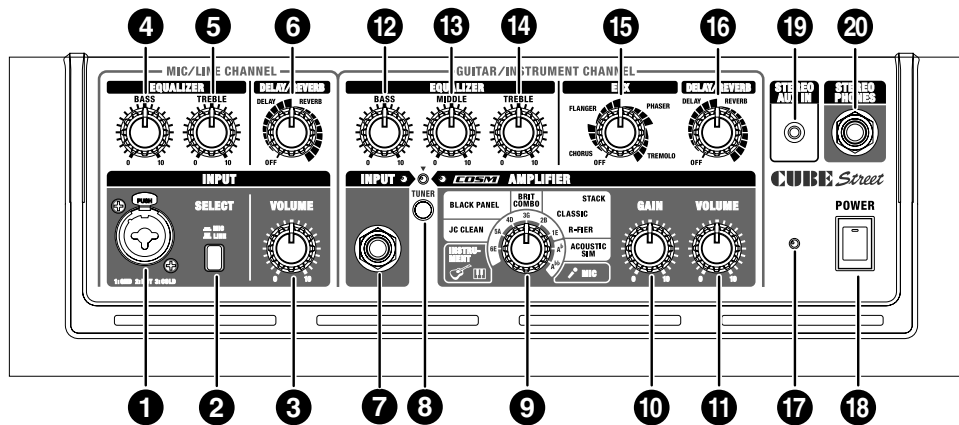

MIC/LINE CHANNEL

1. Conector INPUT

Conecte o microfone ou o instrumento em linha (por exemplo, violão acústico ou teclado) aqui.

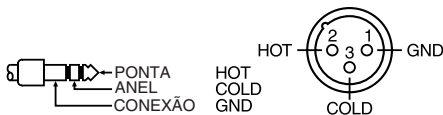

2. Chave SELECT

Aperte-a para escolher o nível de entrada apropriado ao aparelho conectado (mic/line). Quando ela estiver na posição Line, você poderá usar um violão acústico ou um teclado.

3. Botão VOLUME

Ajusta o volume do canal.

EQUALIZER

4. Botão BASS

Ajusta a qualidade de tonalidade da faixa menor.

5. Botão TREBLE

Ajusta a qualidade de tonalidade da faixa maior.

DELAY/REVERB

6. Botão DELAY/REVERB

Ajuste o botão para DELAY ou REVERB a fim de alternar entre os efeitos. Gire o botão para ajustar a intensidade do efeito aplicado.

* As graduações de DELAY, REVERB no painel servem de referência. Não se esqueça de passar o som ao ajustar os efeitos.

DELAY

Ajuste o botão para alterar a duração e a intensidade dos efeitos de delay.

REVERB

É produzido um som de reverb estéreo espacial. Gire o botão para ajustar o nível de reverb.

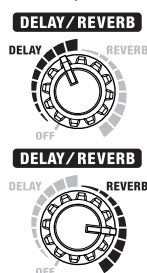

GUITAR/INSTRUMENT CHANNEL

7. Plugue INPUT

Aqui é possível conectar a guitarra, o violão acústico, o instrumento eletrônico como um teclado ou o microfone.

8. Chave TUNER

A chave acende em vermelho quando a função afinador está ligada; ela permanece apagada quando o afinador está desligado.

Para obter mais informações detalhadas, consulte p. 34.

9. Chave de tipo

É possível selecionar um dos oito tipos a seguir. Quando a função afinador está ligada, você pode usá-la para selecionar o nome da corda a ser afinada (p. 34).

INSTRUMENT

Selecione-o caso tenha conectado um violão acústico ou um instrumento eletrônico como um teclado.

JC CLEAN

Trata-se de um modelo do famoso amplificador para guitarras JC-120 Jazz Chorus da Roland. É produzido um som extremamente limpo, nítido e agradável.

Ele fica mais evidente quando usado com um gerador de efeitos externo.

BLACK PANEL

Trata-se de um modelo elaborado a partir do amplificador Fender Twin Reverb, usado em vários estilos musicais, desde o country, passando pelo blues, jazz e rock. Ele produz graves muito bonitos e agudos excelentes.

BRIT COMBO

Este é um modelo do Vox AC-30TB, o amplificador usado no rock e que criou o som vindo de Liverpool nos anos 60. Ele é capaz de produzir uma ampla faixa de sons, desde o limpo até o overdrive, com ainda mais distorção e potência entre as faixas menor e média quando o ganho do amplificador é maior.

CLASSIC STACK

O modelo deste é o som e a resposta de um Marshall JMP1987. O lendário JMP1987 é conhecido por sua tonalidade agradável e pela perfeição na presença entre o clássico e o hard rock.

Descrições do painel

R-FIER STACK

Trata-se do modelo elaborado a partir do MESA/Boogie Rectifier. Esse super amplificador de alta potência é capaz de produzir sons de slash metal, grunge e muitos outros sons iniciais.

ACOUSTIC SIM

Ao combinar a simulação do violão acústico com a tecnologia de modelagem do amplificador COSM, esse modelo de amplificador original produz um som de violão acústico dinâmico usando uma guitarra convencional.

MIC

Selecione essa posição quando o microfone estiver conectado.

- * Dependendo da posição dos microfones em relação aos alto-falantes, poderá haver microfonia. Isso pode ser resolvido com:
 1. A mudança de sentido do(s) microfone(s).
 2. Uma nova disposição do(s) microfone(s) a uma distância maior dos alto-falantes.
 3. A redução dos níveis de volume.
- * Todos os nomes de produto mencionados neste documento são marcas comerciais ou marcas registradas de seus respectivos proprietários e não estão relacionados à Roland Corporation. Neste manual, esses nomes são usados como uma forma apropriada de indicar os sons simulados com a tecnologia COSM.

10. Botão GAIN

Ajusta o nível de distorção.

11. Botão VOLUME

Ajusta o volume do canal.

EQUALIZER

12. Botão BASS

Ajusta a qualidade de tonalidade da faixa menor.

13. Botão MIDDLE

Ajusta a qualidade de tonalidade da faixa média.

14. Botão TREBLE

Ajusta a qualidade de tonalidade da faixa maior.

- * Como a COSM modela fielmente os recursos especiais e as características de vários amplificadores, não será produzido nenhum som quando os botões BASS, MIDDLE e TREBLE estiverem todos ajustados para 0 com a Chave de tipo ajustada em BLACK PANEL.

EFX (Efeitos)

15. Botão EFX (Efeitos)

Ajuste o botão em chorus, flanger, phaser ou tremolo para selecionar o efeito correspondente. Gire o botão para ajustar a intensidade do efeito aplicado. Também é possível ligar e desligar EFX usando pedais opcionais (BOSS FS-5U ou FS-6).

- * As graduações de CHORUS, FLANGER, PHASER, TREMOLO no painel servem de referência. Não se esqueça de passar o som ao ajustar os efeitos.

CHORUS

Refere-se a um tipo de chorus com sintetização espacial. No modelo com sintetização espacial, um método disponível apenas em estéreo, o efeito de chorus é criado juntando-se o som do alto-falante direito (a partir do qual o efeito de som é emitido) e do alto-falante esquerdo (que emite o som direto) e misturando-os no espaço real. Isso gera uma projeção lateral muito maior do que aquela produzida quando os sons são misturados eletronicamente, proporcionando, assim, uma sensação de amplidão muito mais natural.

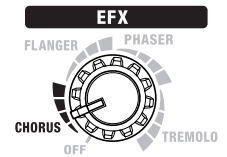

FLANGER

Isso gera um efeito flanging que cria um tipo de sensação giratória com o som.

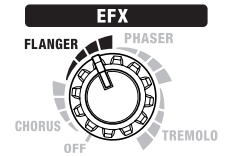

PHASER

Esse efeito agrega um sinal de mudança de fase ao som direto, dando a ele um aspecto em espiral.

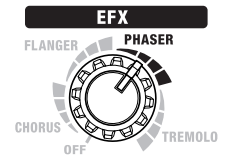

TREMOLO

Tremolo é um efeito que cria uma mudança cíclica no volume.

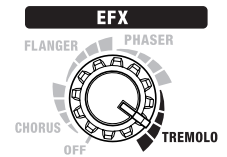

DELAY/REVERB

16. Botão DELAY/REVERB

Ajuste o botão para DELAY ou REVERB a fim de alternar entre os efeitos. Gire o botão para ajustar a intensidade do efeito aplicado.

DELAY

Ajuste o botão para alterar a duração e a intensidade dos efeitos de delay.

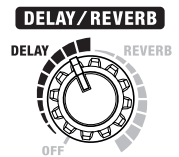

REVERB

É produzido um som de reverb estéreo espacial. Gire o botão para ajustar o nível de reverb.

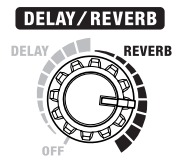

17. Indicador Power

Esse indicador acende quando a unidade está ligada.

- * Quando estiver funcionando apenas com a energia das pilhas, o indicador da unidade permanecerá apagado, enquanto você toca, para sinalizar que elas estão fracas.
- * Os sons podem ser facilmente distorcidos ou sumirem quando tocados em alto volume com a energia das pilhas começando a acabar, mas isso é normal e não indica um mau funcionamento. Nesses casos, troque as pilhas ou use o adaptador CA que acompanha a unidade.

18. Chave POWER

Liga e desliga a energia.

- * Essa unidade está equipada com um circuito de proteção. Para que a unidade funcione normalmente, é preciso aguardar um breve intervalo (alguns segundos) depois que ela é ligada.
- * Se você precisar desligar a energia completamente, primeiro desligue a chave POWER e, em seguida, desconecte o cabo da tomada. Consulte "Power Supply: Use of Batteries" (p. 4).

19. Plugue AUX IN

É possível conectar um CD player, MP3 player ou outro tipo de aparelho e fazer o acompanhamento da guitarra ou de outros tipos de aparelho. Ele aceita um plugue estéreo em miniatura.

- * Determine o nível do volume, ajustando o controle do aparelho conectado.

20. Plugue STEREO PHONES

Conecte os fones de ouvido ao plugue.

- * Não é reproduzido nenhum som pelos alto-falantes da unidade enquanto o plugue STEREO PHONES estiver sendo usado.

DICA

Se tiver um cabo de conexão PCS-31, você poderá usá-lo como sendo uma saída de gravação estéreo.

- * Caso você esteja usando um cabo monaural, talvez seja difícil perceber o efeito.

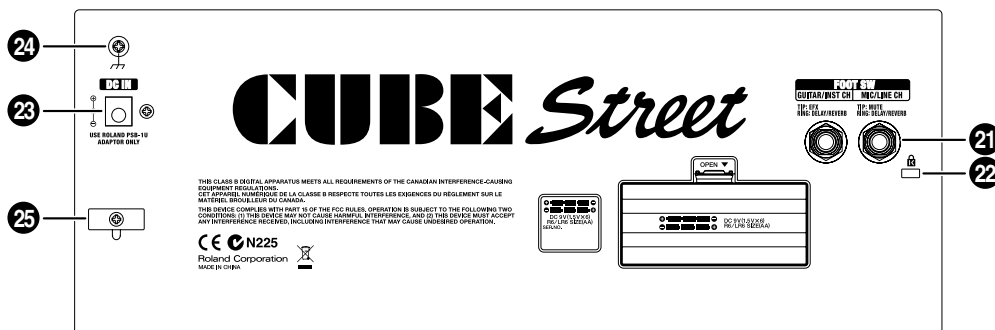
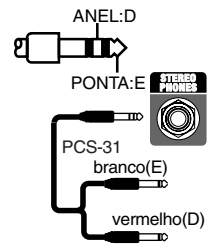

21. Plugue FOOT SW (Pedal)

Um pedal (BOSS FS-5U ou FS-6; vendido separadamente) conectado aqui pode ser usado para ligar/desligar MUTE e DELAY/REVERB de MIC/LINE CH e EFX e DELAY/REVERB de GUITAR/INST CH.

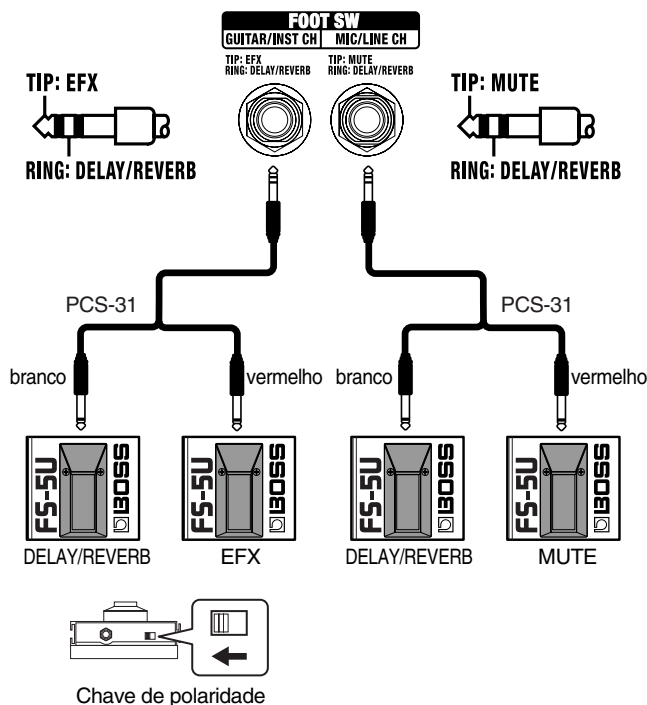

- * Se usar um cabo monaural na conexão de apenas um pedal, você só poderá controlar MUTE de MIC/LINE CH e EFX de GUITAR/INST CH.

22. Abertura de segurança ()

<http://www.kensington.com/>

23. Plugue do Adaptador CA

Conecte o adaptador CA que acompanha a unidade ao plugue.

- * Use apenas o adaptador CA que acompanha o CUBE STREET.

24. Terminal de aterramento

Dependendo das circunstâncias de um determinado ajuste, você talvez sinta uma sensação desconfortável ou perceba que a superfície fica áspera ao tocar o aparelho, os microfones conectados a ele ou as partes metálicas dos demais objetos como as guitarras. Isso acontece por conta de uma carga elétrica muito pequena, absolutamente inofensiva. No entanto, caso você esteja preocupado com isso, conecte o terminal de aterramento usando um fio terra externo. Quando a unidade está aterrada, pode haver um zumbido mínimo, dependendo dos detalhes da instalação. Caso você não conheça o método de conexão, entre em contato com o Centro de Serviço da Roland ou com um distribuidor autorizado pela Roland, conforme indicado na página "Information".

Locais inadequados para conexão

- Tubulações de água (podem resultar em choque ou eletrocussão)
- Tubulações de gás (podem resultar em incêndio ou em explosão)
- Aterramento de linha telefônica ou haste de pára-raios (pode ser perigoso em caso de raios)

25. Gancho do cabo

Ligue o cabo do adaptador CA aqui (p. 34).

Conectando o adaptador CA

OBSERVAÇÃO

Use apenas o adaptador CA que acompanha o CUBE STREET. O uso de outros adaptadores CA pode danificar o amplificador ou acarretar outros problemas.

Para impedir a interrupção inadvertida da energia para a unidade (caso o plugue seja retirado acidentalmente) e evitar a aplicação de esforço excessivo no plugue do adaptador CA, prenda o cabo de força usando o gancho conforme mostra a ilustração.

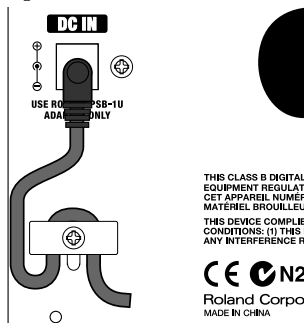

OBSERVAÇÃO

Coloque o adaptador CA de forma que o lado com o indicador (veja a ilustração) fique voltado para cima e o lado com o texto informativo, para baixo. O indicador se acenderá quando você conectar o adaptador à tomada CA.

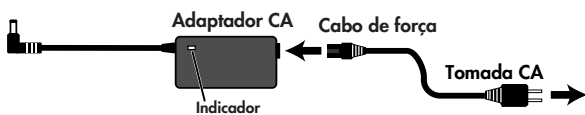

Observação sobre as pilhas

Além do adaptador CA, o CUBE STREET também pode usar seis pilhas AA (opcionais). Coloque-as conforme mostra a figura, verificando se elas estão no sentido correto. Se houver pilhas na unidade enquanto for usado um adaptador CA, o funcionamento continuará em caso de interrupção na tensão da linha (blecaute ou desconexão do cabo de força).

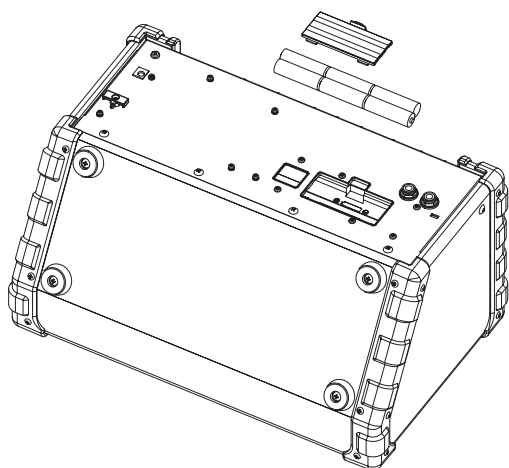

* Ao colocar ou trocar pilhas, sempre desligue a energia na unidade e desconecte todos os demais aparelhos conectados por você. Dessa forma, é possível impedir o mau funcionamento e/ou danos em alto-falantes ou outros aparelhos.

* Vida útil esperada da pilha em uso contínuo:
Alcalina: aproximadamente 15 horas
Esta figura irá variar de acordo com as condições reais de uso.

AFINAÇÃO

É possível usar a “afinação manual”, em que você alterna para cada corda individual para afiná-la separadamente e a “afinação cromática”, que determina automaticamente a altura mais próxima à reverberada pela corda.

Afinando no “Modo Manual”

1. Pressione a chave TUNER.
2. Use a Chave de tipo para selecionar o nome da corda que você deseja afinar e, em seguida, toque uma única nota na corda solta.

* O som do canal da guitarra/instrumento não será ouvido nos alto-falantes da unidade enquanto você estiver usando a função Tuner.

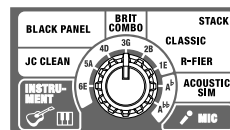

Posição da chave de tipo	Nome da corda
6E	Sexta corda solta
5A	Quinta corda solta
4D	Quarta corda solta
3G	Terceira corda solta
2B	Segunda corda solta
1E	Primeira corda solta
A ^b	Quinta corda solta (meio tom (semitom) abaixo)
A ^b ^b	Quinta corda solta (um tom (tom inteiro) abaixo)

* Altura de referência: A4=440 Hz

3. Afine a corda até que o indicador verde se acenda.
<A Altura é bemol> <Embora seja bemol, a Altura está quase afinada>

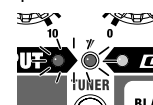
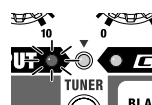

* Quando a altura for ainda menor, o indicador piscará.

<A Altura está correta>

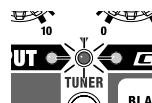

<Embora seja sustenido, a Altura está quase afinada>

<A Altura é sustenido>

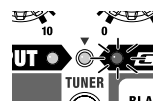
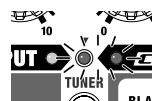

* Quando a altura for ainda maior, o indicador piscará.

Afinando no “Modo Cromático”

1. Mantenha a chave TUNER pressionada por pelo menos um segundo até o indicador vermelho piscar.
2. Toque uma única nota na corda solta que você deseja afinar.
3. Afine a corda até que o indicador verde se acenda.

Conexões

Consulte a figura mostrada abaixo para conectar o CUBE STREET a outros equipamentos.

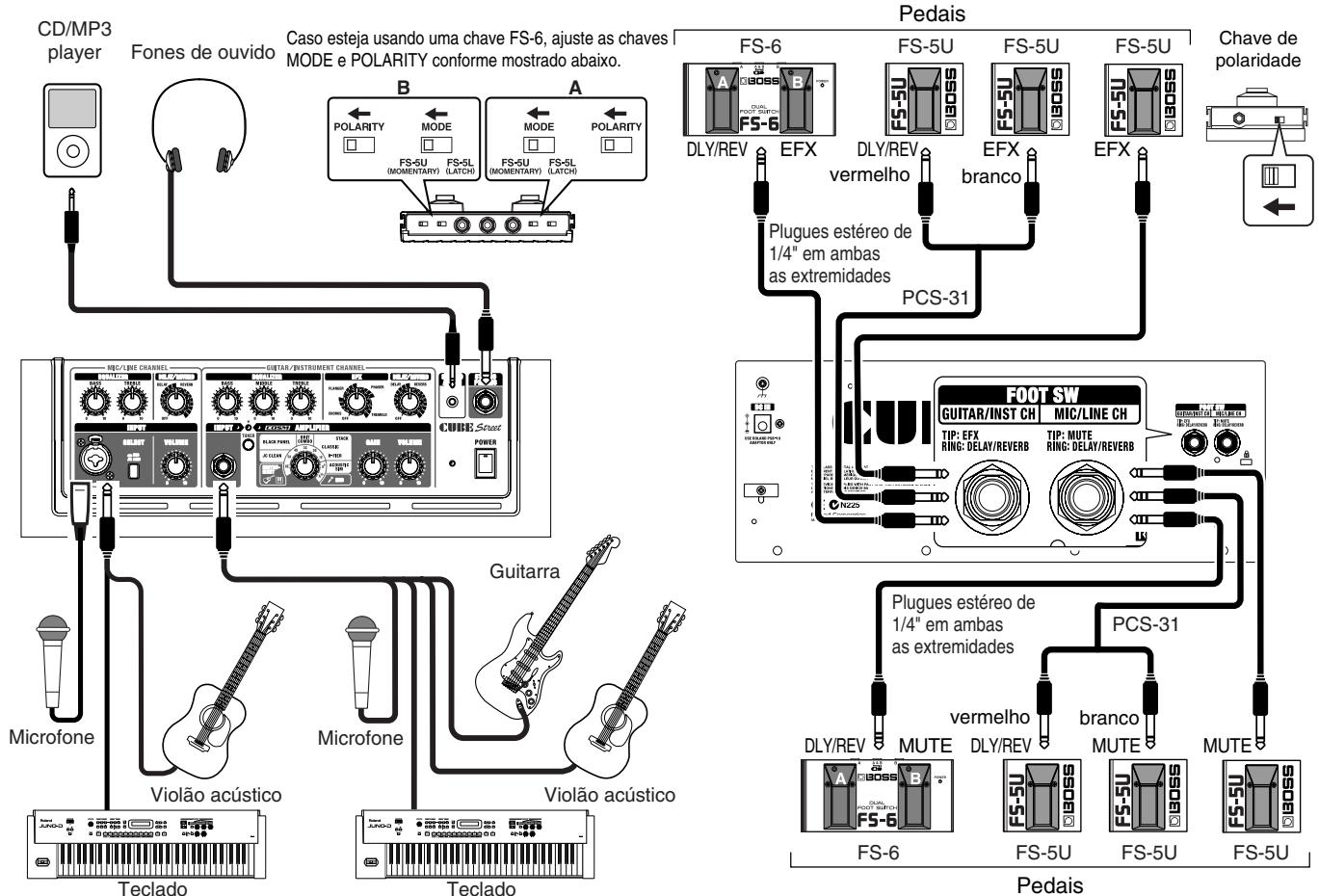

Ligando e desligando a energia

Assim que as conexões forem feitas, ligue a energia dos vários aparelhos na ordem especificada. Ao ligá-los na ordem errada, você corre o risco de mau funcionamento e/ou danos em alto-falantes e em outros aparelhos.

1. Verifique se todos os controles de volume no CUBE STREET e nos aparelhos conectados estão ajustados para 0.
2. Ligue todos os aparelhos conectados aos plugues de entrada do CUBE STREET (plugues INPUT e AUX IN).
3. Ligue o CUBE STREET.
4. Ajuste os níveis de volume dos aparelhos.
5. Antes de desligar a energia, diminua o volume de todos os aparelhos no sistema e, em seguida, ajuste para TURN OFF os aparelhos na ordem inversa em que eles foram ligados.

* O instrumento está equipado com plugues do tipo XLR/TRS equilibrado para microfones. Os esquemas elétricos desses plugues são mostrados abaixo. Só estabeleça as conexões depois de verificar os esquemas elétricos dos demais equipamentos que você pretende conectar.

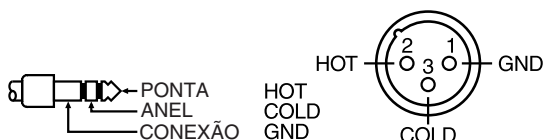

* Se houver pilhas na unidade enquanto for usado um adaptador CA, o funcionamento continuará em caso de interrupção na

tensão da linha (blecaute ou desconexão do cabo de força).

- * Quando estiver funcionando apenas com a energia das pilhas, o indicador da unidade permanecerá apagado para sinalizar que elas estão fracas. Troque as pilhas assim que possível.
- * Dependendo da posição dos microfones em relação aos alto-falantes, poderá haver microfonia. Isso pode ser solucionado:
 1. Alterando-se a direção do(s) microfone(s).
 2. Reposicionando o(s) microfone(s) para uma distância maior em relação aos alto-falantes.
 3. Diminuindo os níveis de volume.
- * Essa unidade está equipada com um circuito de proteção. Para que a unidade funcione normalmente, é preciso aguardar um breve intervalo (alguns segundos) depois que ela é ligada. Para evitar um som repentino muito alto, sempre verifique se o nível de volume está baixo antes de ligar a energia. Mesmo quando o volume for totalmente diminuído, você poderá ouvir ainda algum som ao ligar e desligar a força, porém isso é normal e não indica mau funcionamento.
- * Se você precisar desligar a energia completamente, primeiro desligue a chave POWER e, em seguida, desconecte o cabo da tomada. Consulte "Power Supply: Use of Batteries" (p. 4).
- * Para impedir o mau funcionamento e/ou danos em alto-falantes ou em outros aparelhos, sempre diminua o volume e desligue a energia em todos os aparelhos antes de estabelecer qualquer conexão.
- * Antes de estabelecê-las, verifique se o ajuste de volume do botão **VOLUME** de ambos os amplificadores está em "0".
- * Quando forem usados cabos de conexão com resistores, o nível de volume do equipamento conectado às entradas deverá ser baixo. Caso isso aconteça, use cabos de conexão que não contenham resistores como os da série Roland PCS.

English

Deutsch

Français

Italiano

Español

Português

Nederlands

Paneelbeschrijvingen

Voorpaneel

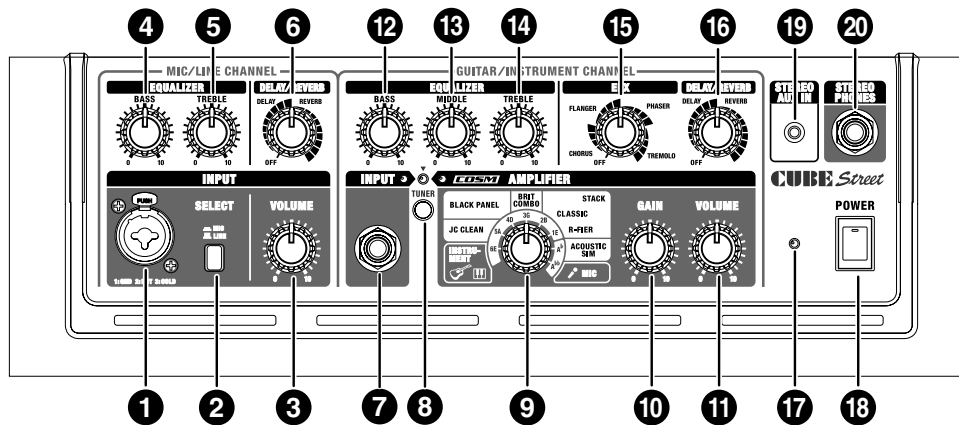

MIC/LINE CHANNEL

1. INPUT-aansluiting

Sluit hier uw microfoon of lijnniveau-instrumenten (bv. akoestische gitaar of keyboard) aan.

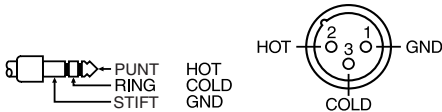

2. SELECT-schakelaar

Druk op deze schakelaar om het invoerniveau te kiezen dat geschikt is voor het aangesloten toestel (mic of line). In de line-stand kunt u een akoestische gitaar of keyboard gebruiken.

3. VOLUME-regelaar

Regelt het kanaalvolume.

EQUALIZER

4. BASS-regelaar

Wijzigt de tooneigenschappen van de lagere frequenties.

5. TREBLE-regelaar

Wijzigt de tooneigenschappen van de hogere frequenties.

DELAY/REVERB

6. DELAY/REVERB-regelaar

Draai deze regelaar naar DELAY of REVERB om naar dat effect over te schakelen. Draai aan de regelaar om de hoeveelheid van het effect te bepalen.

* De maatstrepen voor DELAY, REVERB op het paneel zijn indicatief. Denk eraan uw geluid te controleren bij het wijzigen van de effecten.

DELAY

Draai met de regelaar om de tijd en de hoeveelheid van de vertragingseffecten te wijzigen.

REVERB

Er is ruim klinkende stereo-weergalm voorzien. Draai met de regelaar om het weergalmniveau te wijzigen.

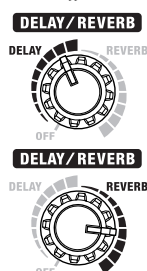

GUITAR/INSTRUMENT CHANNEL

7. INPUT-aansluiting

Hier kunt u uw elektrische gitaar, akoestische gitaar en elektronische instrumenten zoals een keyboard of microfoon aansluiten.

8. TUNER-schakelaar

De schakelaar brandt rood als de stemfunctie is ingeschakeld en brandt niet als de stemfunctie is uitgeschakeld.

Raadpleeg p. 39 voor meer informatie.

9. Type-schakelaar

U kunt kiezen uit de volgende acht types.

Als de stemfunctie is ingeschakeld, kunt u hiermee de naam van de snaar die u wilt stemmen selecteren (p. 39).

INSTRUMENT

Selecteer dit als u een akoestische gitaar of een elektronisch instrument zoals een keyboard hebt aangesloten.

JC CLEAN

Dit is een model van de beroemde Roland JC-120 Jazz Chorus gitaarversterker. De uiterst gepolijste, uiterst vlakke sound geeft een zacht geluid.

Dit krijgt nog meer effect in combinatie met een externe effector.

BLACK PANEL

Dit model is gebaseerd op de klassieke Fender Twin Reverb versterker, die in uiteenlopende muziekstijlen wordt gebruikt, van country tot blues, jazz en rock. Geeft rijke lage en heldere hoge tonen weer.

BRIT COMBO

Dit is een model van de Vox AC-30TB, de rockversterker die de Liverpool-sound van de jaren zestig creëerde. Het kan een breed scala van klanken produceren, van clean tot overdrive, met extra distortion en krachtigere lage middentonen als de gain van de versterker extra wordt versterkt.

CLASSIC STACK

Dit model is gebaseerd op de sound en respons van een Marshall JMP1987. De legendarische JMP1987 staat bekend om zijn gelijkmatige toon en presentie, ideaal voor klassieke en harde rock.

R-FIER STACK

Dit model is gebaseerd op de MESA/Boogie Rectifier. Deze 'super high gain' versterker kan slash metal, grunge en allerlei andere lead klanken produceren.

ACOUSTIC SIM

Door akoestische gitaarsimulatie met COSM-versterkermodellerings technologie te combineren, geeft dit origineel versterkermodel u het dynamische geluid van een akoestische gitaar, met een standaard elektrische gitaar.

MIC

Kies deze positie als er een microfoon is aangesloten.

- * Er kan feedback optreden, afhankelijk van de plaats van de microfoons in verhouding tot de luidsprekers. Dit kan worden opgelost door:
 1. De richting van de microfoon(s) te wijzigen.
 2. De microfoon(s) op een grotere afstand van de luidsprekers te plaatsen.
 3. De volumenniveaus te verlagen.
- * Alle productnamen die in dit document worden genoemd, zijn handelsmerken of gedeponeerde handelsmerken van hun respectieve eigenaars en hebben geen verband met Roland Corporation. Deze namen worden in deze handleiding gebruikt om klanken te benoemen die met behulp van COSM-technologie worden gesimuleerd.

10. GAIN-regelaar

Regelt het distortion-niveau.

11. VOLUME-regelaar

Regelt het kanaalvolume.

EQUALIZER

12. BASS-regelaar

Wijzigt de tooneigenschappen van de lagere frequenties.

13. MIDDLE-regelaar

Wijzigt de tooneigenschappen van de middenfrequenties.

14. TREBLE-regelaar

Wijzigt de tooneigenschappen van de hogere frequenties.

- * Omdat COSM getrouw de specifieke functies en eigenschappen van een reeks versterkers modelleert, wordt er geen geluid weergegeven als de regelaars BASS, MIDDLE en TREBLE op 0 zijn ingesteld, terwijl de Type-schakelaar op BLACK PANEL is ingesteld.

EFX (Effecten)

15. EFX-regelaar (effecten)

Zet deze regelaar op chorus, flanger, phaser of tremolo om het overeenkomstige effect te selecteren. Draai aan de regelaar om de sterkte van het effect te regelen.

U kunt EFX ook in- en uitschakelen met een optionele voetschakelaar (BOSS-FS-5U of FS-6).

- * De maatstrepen voor CHORUS, FLANGER, PHASER, TREMOLO op het paneel zijn indicatief. Denk eraan uw geluid te controleren bij het wijzigen van de effecten.

CHORUS

Deze chorus is ruimtelijk samengesteld. Bij een ruimtelijk samengestelde chorus, een methode die alleen in stereo kan worden gebruikt, wordt het choruseffect gecreëerd door het geluid van de rechterluidspreker (waarmee het effectgeluid wordt weergegeven) en het geluid van de linkerluidspreker (die het rechtstreekse geluid weergeeft) ruimtelijk te mixen. Dit zorgt voor een grotere spreiding dan wanneer de geluiden elektronisch worden gemixt, wat een meer natuurlijk gevoel van breedte geeft.

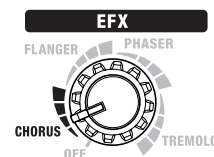

FLANGER

Dit flanger-effect geeft een soort van wervelend gevoel aan het geluid.

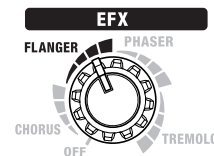

PHASER

Dit effect voegt een variabel gefaseerd signaal aan het directe geluid toe, wat het geluid een ronddraaiend karakter geeft.

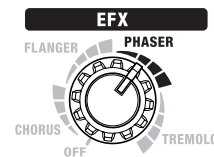

TREMOLO

Tremolo is een effect dat een cyclische volumewijziging creëert.

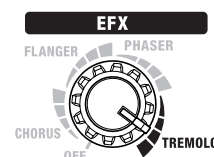

DELAY/REVERB

16. DELAY/REVERB-regelaar

Draai deze regelaar naar DELAY of REVERB om naar dat effect over te schakelen. Draai aan de regelaar om de hoeveelheid van het effect te bepalen.

DELAY

Draai met de regelaar om de tijd en de hoeveelheid van de vertragingseffecten te wijzigen.

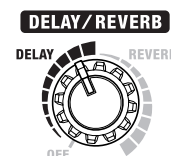

REVERB

Er is ruim klinkende stereo-weergalm voorzien. Draai met de regelaar om het weergalmniveau te wijzigen.



17. Stroomlampje

Dit lampje licht op wanneer het toestel is ingeschakeld.

- * Als de stroomvoorziening alleen met behulp van batterijen gebeurt, zwakt het lampje tijdens het spelen af als de batterij leeg raakt.
- * Geluiden worden gemakkelijk verstoord of onderbroken als er aan hoog volume wordt gespeeld terwijl de batterij leeg begint te lopen. Dit is normaal en duidt niet op een defect. Vervang in dergelijke gevallen de batterijen of gebruik de netstroomadapter die bij het apparaat werd geleverd.

18. POWER-schakelaar

Deze schakelt de voeding in en uit.

- * Dit toestel is met een beveiligingscircuit uitgerust. Na het inschakelen duurt het eventjes (enkele seconden) voor het toestel in werking treedt.
- * Als u het toestel volledig wilt uitschakelen, dient u eerst de POWER-schakelaar uit te zetten en vervolgens het netsnoer uit het stopcontact te trekken. Raadpleeg "Power Supply: Use of Batteries" (p. 4).

19. AUX IN-aansluiting

U kunt een cd-speler, mp3-speler of een ander apparaat aansluiten en laten meespelen met uw gitaar of andere soorten apparaten. Gebruik een stereo-miniplug voor deze aansluiting.

- * Bepaal het volumeniveau met behulp van de volumeregeling op het aangesloten apparaat.

20. STEREO PHONES-aansluiting

Gebruik deze aansluiting voor een hoofdtelefoon.

- * Er wordt geen geluid door de luidspreker van het toestel weergegeven zolang de aansluiting STEREO PHONES in gebruik is.

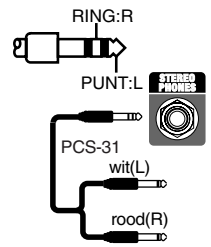

PUNT

Als u een PCS-31-kabel gebruikt, kunt u dit als stereo-opnameuitgang gebruiken.

- * Als u een monokabel gebruikt, valt het effect mogelijk niet goed op.

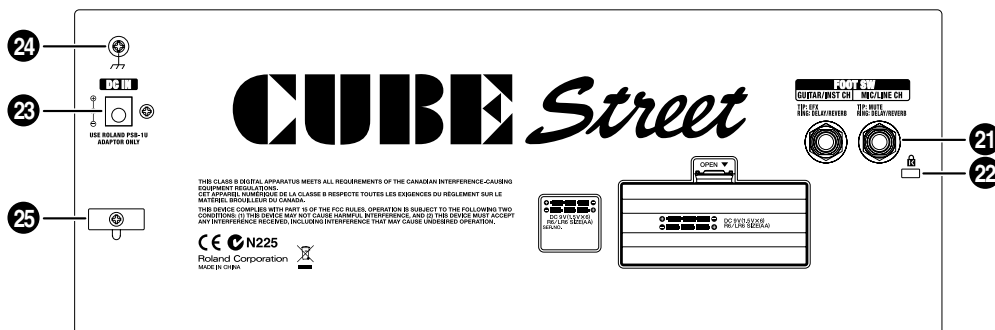

21. FOOT SW-aansluiting (Voetschakelaar)

Hierop kunt u een voetschakelaar (BOSS FS-5U of FD-6, apart verkrijgbaar) aansluiten om MUTE en DELAY/REVERB voor het MIC/LINE-kanaal, en EFX en DELAY/REVERB voor het GUITAR/INST-kanaal in/uit te schakelen.

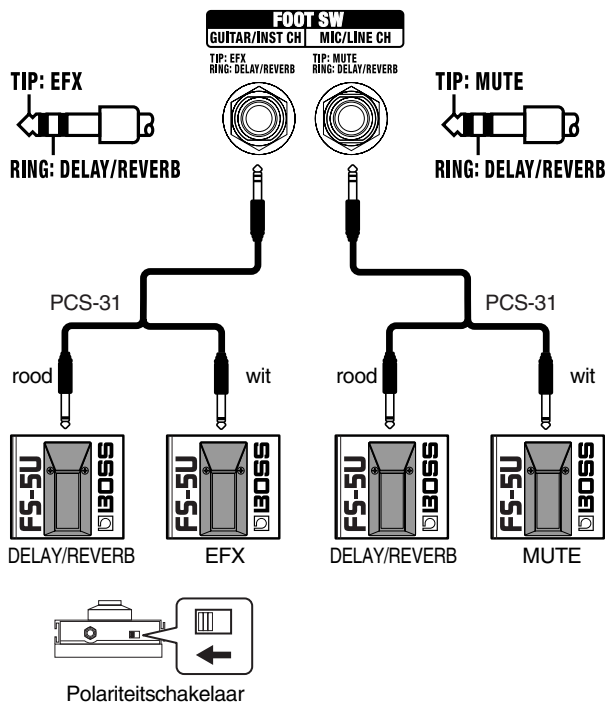

- * Als u een monokabel gebruikt om slechts één voetschakelaar aan te sluiten, kunt u alleen MUTE voor het MIC/LINE-kanaal en EFX voor het GUITAR/INST-kanaal regelen.

22. Aansluiting voor veiligheids slot (K)

<http://www.kensington.com/>

23. Aansluiting voor netstroomadapter

Sluit de bijgeleverde netstroomadapter aan op deze aansluiting.

- * Gebruik alleen de netstroomadapter die bij de CUBE STREET wordt geleverd.

24. Aardingsklem

Afhankelijk van de omstandigheden van een bepaalde opstelling ervaart u mogelijk een ongemakkelijk gevoel of lijkt het oppervlak korrelig als u het apparaat, microfoons die erop aangesloten zijn of metalen delen van andere objecten, zoals gitaren, aanraakt. Dit is te wijten aan een heel erg kleine elektrische lading, die volledig ongevaarlijk is. Als u zich hier echter zorgen over maakt, verbindt u best de aardingsklem met een externe aarding. Als het apparaat geaard is, kan er mogelijk een licht gebrom voorkomen, afhankelijk van uw specifieke opstelling. Als u onzeker bent over de aansluitingsmethode, neem dan contact op met de dichtstbijzijnde Roland Service Center of een erkende Roland-verdeler, zoals opgesomd op de pagina "Informatie".

Ongeschikte plaatsen voor een aansluiting

- Waterleidingen (kan een schok of elektrocutie veroorzaken)
- Gasleidingen (kan brand of een ontploffing veroorzaken)
- De aarding van een telefoonlijn of bliksemafleider (kan gevaarlijk zijn in geval van bliksem)

25. Snoerhaak

Haak het netsnoer hier vast (p. 39).

De netstroomadapter aansluiten

OPMERKING

Gebruik alleen de netstroomadapter die bij de CUBE STREET wordt geleverd. Als u andere netstroomadapters gebruikt, kunt u de versterker beschadigen of andere problemen veroorzaken.

Haak het netsnoer met de snoerhaak vast zoals in de afbeelding om te voorkomen dat de stroomtoevoer naar uw toestel per ongeluk wordt onderbroken (als de stekker per ongeluk zou worden uitgetrokken) en om te vermijden dat er overmatige druk op de netstroomaansluiting wordt uitgeoefend.

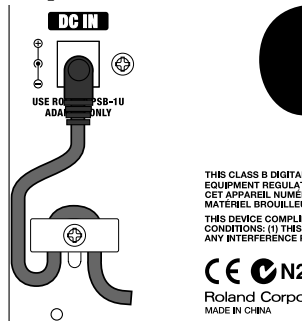

OPMERKING

Plaats de netstroomadapter met de zijde met het lampje (zie afbeelding) naar boven en de zijde met de tekstinformatie naar beneden. Het lampje licht op als u de netstroomadapter in een stopcontact steekt.

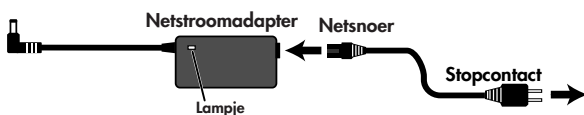

Opmerking over batterijen

Naast de netstroomadapter kan de CUBE STREET ook met zes AA-batterijen (optioneel) van stroom worden voorzien. Plaats de batterijen zoals getoond in de afbeelding en zorg ervoor dat de batterijen in de juiste richting worden geplaatst. Als er batterijen in het toestel zijn geplaatst terwijl de netstroomadapter wordt gebruikt, kan het toestel verder worden gebruikt als het lijnvoltage onderbroken wordt (stroompanne of loskoppeling van netsnoer).

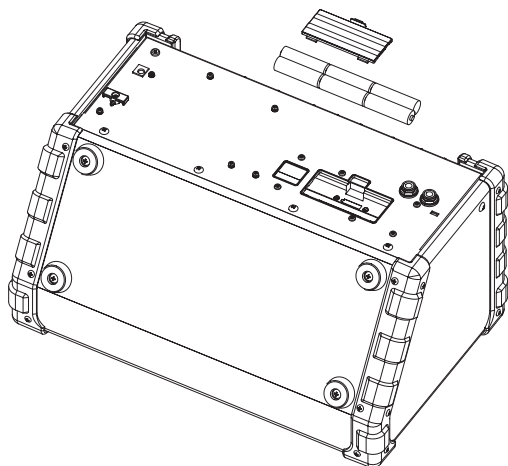

* Schakel steeds het toestel uit en koppel eventuele andere apparaten die u hebt aangesloten los als u batterijen plaatst of vervangt. Op deze manier voorkomt u defecten en/of schade aan luidsprekers of andere apparaten.

* De verwachte batterijduur bij voortdurend gebruik:
Alkaline: ongeveer 15 uur
Dit cijfer verschilt afhankelijk van de feitelijke gebruiksomstandigheden.

STEMMEN

U kunt "handmatig stemmen", waarbij u naar elke individuele snaar overschakelt om ze apart te stemmen, en "chromatisch stemmen", waarbij automatisch de toonhoogte wordt bepaald die het dichtst ligt bij de snaar die u bespeelt.

Stemmen in "Handmatige stand"

1. Druk op de TUNER-schakelaar.
2. Gebruik de Type-schakelaar om de naam van de snaar te selecteren die u wilt stemmen en speel vervolgens een enkele noot op de open snaar.

* Het geluid van het gitaar/instrument-kanaal wordt niet via de luidsprekers van het apparaat weergegeven terwijl u de stemfunctie gebruikt.

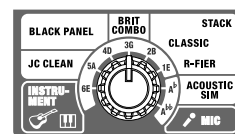

Positie van de Type-schakelaar	Naam van de snaar
6E	Open zesde snaar
5A	Open vijfde snaar
4D	Open vierde snaar
3G	Open derde snaar
2B	Open tweede snaar
1E	Open eerste snaar
A ^b	Open vijfde snaar (halve toon lager)
A ^{bb}	Open vijfde snaar (hele toon lager)

* Referentietoonhoogte: A4=440 Hz

3. Stem de snaar totdat het groene lampje brandt.

<De toonhoogte is te laag>

<De toonhoogte is te laag maar bijna juist>

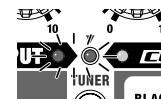
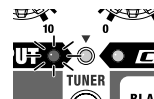

* Als de toonhoogte nog lager is, knippert het lampje.

<De toonhoogte is juist>

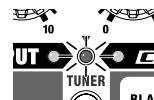

<De toonhoogte is te hoog, maar bijna juist>

<De toonhoogte is te hoog>

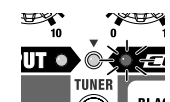
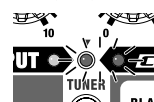

* Als de toonhoogte nog hoger is, knippert het lampje.

Stemmen in "Chromatische stand"

1. Houd de TUNER-schakelaar gedurende minstens één seconde in zodat het rode lampje knippert.
2. Speel een enkele noot op de open snaar die u wilt stemmen.
3. Stem de snaar totdat het groene lampje brandt.

English

Deutsch

Français

Italiano

Español

Português

Nederlands

Aansluitingen

Raadpleeg onderstaande afbeelding om de CUBE STREET op andere apparaten aan te sluiten.

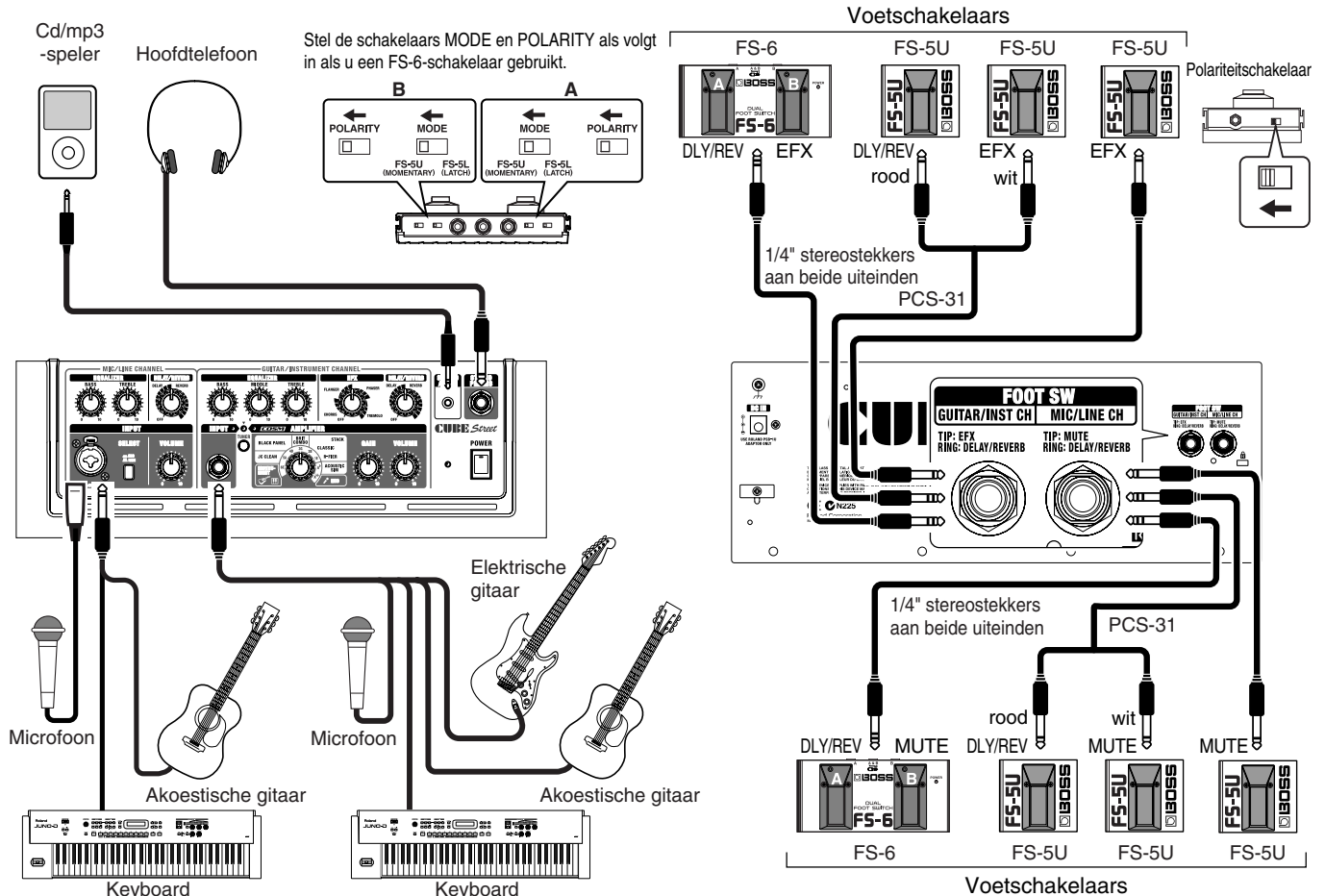

De voeding in- en uitschakelen

Schakel de voeding naar uw verschillende apparaten in de aangegeven volgorde in zodra de aansluitingen voltooid zijn. Als u de apparaten in de verkeerde volgorde inschakelt, kunnen er defecten optreden en/of kan er schade aan de luidsprekers en andere apparaten ontstaan.

1. Zorg ervoor dat alle volumeregelaars op de CUBE STREET en de aangesloten apparaten op 0 zijn ingesteld.
2. Schakel alle apparaten in die op de ingangen van de CUBE STREET zijn aangesloten (INPUT-aansluiting en AUX IN-aansluiting).
3. Zet de CUBE STREET aan.
4. Wijzig het volume van de apparaten.
5. Verlaag, voordat u het toestel uitschakelt, het volume van alle apparaten in uw systeem en schakel de apparaten in de omgekeerde volgorde uit dan de volgorde waarin u ze hebt ingeschakeld.

* Dit instrument is uitgerust met gebalanceerde XLR/TRS-aansluitingen voor microfoons. Bedradingsschema's voor deze aansluitingen vindt u hieronder. Maak de aansluitingen nadat u eerst de bedradingsschema's van andere apparaten die u wenst aan te sluiten, hebt gecontroleerd.

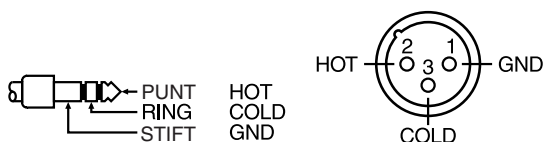

* Als er batterijen in het toestel zijn geplaatst terwijl de netstroomadapter wordt gebruikt, kan het toestel verder

worden gebruikt als het lijnvoltagte onderbroken wordt (stroompanne of loskoppeling van netsnoer).

- * Als de stroomvoorziening alleen met behulp van batterijen gebeurt, zwakt het lampje af als de batterij leeg raakt. Vervang de batterij zo snel mogelijk.
- * Er kan feedback optreden, afhankelijk van de plaats van de microfoons in verhouding tot de luidsprekers. Dit kan als volgt worden opgelost:
 1. Wijzig de richting van de microfoon(s).
 2. Plaats de microfoon(s) op een grotere afstand van de luidsprekers.
 3. Verlaag het volume.
- * Dit toestel is met een beveiligingscircuit uitgerust. Na het inschakelen duurt het eventjes (enkele seconden) voor het toestel in werking treedt. Zorg er altijd voor dat het volume lager is gezet voordat u het toestel inschakelt, als bescherming tegen een plots luid volume. Zelfs als het volume volledig op nul staat, kunt u nog geluid horen wanneer u het toestel in- en uitschakelt. Dit is normaal en wijst niet op een defect.
- * Als u het toestel volledig wilt uitschakelen, dient u eerst de POWER-schakelaar uit te zetten en vervolgens het netsnoer uit het stopcontact te trekken. Raadpleeg "Power Supply: Use of Batteries" (p. 4).
- * Zet het volume steeds stil en schakel alle apparaten uit voordat u aansluitingen maakt om storingen en/of schade aan luidsprekers of andere apparaten te voorkomen.
- * Zorg ervoor dat de volume-instelling van de **VOLUME**-regelaar voor beide versterkers op "0" staat voordat u aansluitingen maakt.
- * Als u verbindingskabels met weerstanden gebruikt, kan het volumeniveau van de apparaten die op de ingangen zijn aangesloten laag zijn. Gebruik in dit geval verbindingskabels zonder weerstanden, zoals de kabels uit de Roland PCS-reeks.

Block Diagram

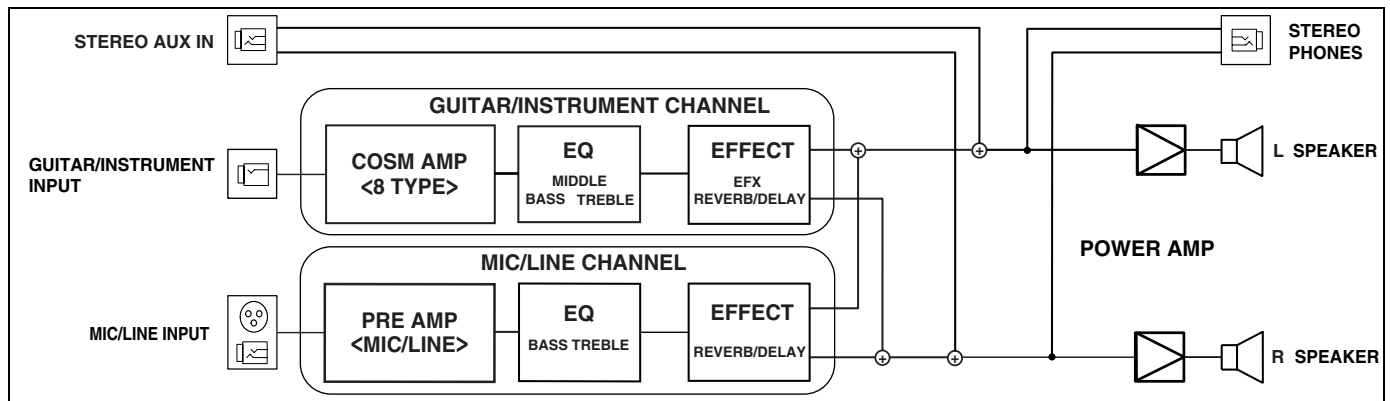

Main Specifications

CUBE STREET

Rated Power Output

STEREO 5 W (2.5 W + 2.5 W)

Nominal Input Level (1 kHz)

MIC/LINE Channel: -50 / -10 dBu

GUITAR/INSTRUMENT Channel: -10 dBu

STEREO AUX IN: -10 dBu

* 0 dBu = 0.775 Vrms

Speakers

16 cm (6.5 inches) x 2

Controls

POWER Switch

(MIC/LINE Channel)

SELECT Switch (MIC/LINE)

VOLUME Knob

EQUALIZER Knobs (BASS, TREBLE)

DELAY/REVERB Knob

(GUITAR/INSTRUMENT Channel)

TUNER Switch

TYPE Switch

GAIN Knob

VOLUME Knob

EQUALIZER Knobs (BASS, MIDDLE, TREBLE)

EFX Knob

DELAY/REVERB Knob

Indicators

TUNER

POWER

Connectors

(MIC/LINE Channel)

Input Jacks (XLR type, 1/4" phone type)

Foot Switch Jack (1/4" TRS phone type, TIR: mute, RING: DELAY/REVERB)

(GUITAR/INSTRUMENT Channel)

Input Jack (1/4" phone type)

Foot Switch Jack (1/4" TRS phone type, TIR: EFX, RING: DELAY/REVERB)

AUX IN Jack (Stereo miniature phone type)

PHONES Jack (Stereo 1/4" phone type)

AC Adaptor Jack

Power Supply

DC 9 V: AC Adaptor or

Dry Battery (LR6 (AA) type) (optional) x 6

Current Draw

235 mA

Dimensions

415 (W) x 295 (D) x 250 (H) mm

16-3/8 (W) x 11-5/8 (D) x 9-7/8 (H) inches

Weight

5.2 kg

11 lbs 8 oz

(including Battery)

Accessories

AC Cord

AC Adaptor

Owner's Manual

Options

Carrying Case

Foot Switch: FS-5U (BOSS), FS-6(BOSS)

Connection Cable: PCS-31

* In the interest of product improvement, the specifications and/or appearance of this unit are subject to change without prior notice.

For EU Countries



- UK** This symbol indicates that in EU countries, this product must be collected separately from household waste, as defined in each region. Products bearing this symbol must not be discarded together with household waste.
- DE** Dieses Symbol bedeutet, dass dieses Produkt in EU-Ländern getrennt vom Hausmüll gesammelt werden muss gemäß den regionalen Bestimmungen. Mit diesem Symbol gekennzeichnete Produkte dürfen nicht zusammen mit den Hausmüll entsorgt werden.
- FR** Ce symbole indique que dans les pays de l'Union européenne, ce produit doit être collecté séparément des ordures ménagères selon les directives en vigueur dans chacun de ces pays. Les produits portant ce symbole ne doivent pas être mis au rebut avec les ordures ménagères.
- IT** Questo simbolo indica che nei paesi della Comunità europea questo prodotto deve essere smaltito separatamente dai normali rifiuti domestici, secondo la legislazione in vigore in ciascun paese. I prodotti che riportano questo simbolo non devono essere smaltiti insieme ai rifiuti domestici. Ai sensi dell'art. 13 del D.Lgs. 25 luglio 2005 n. 151.
- ES** Este símbolo indica que en los países de la Unión Europea este producto debe recogerse aparte de los residuos domésticos, tal como está regulado en cada zona. Los productos con este símbolo no se deben depositar con los residuos domésticos.
- PT** Este símbolo indica que nos países da UE, a recolha deste produto deverá ser feita separadamente do lixo doméstico, de acordo com os regulamentos de cada região. Os produtos que apresentem este símbolo não deverão ser eliminados juntamente com o lixo doméstico.
- NL** Dit symbool geeft aan dat in landen van de EU dit product gescheiden van huishoudelijk afval moet worden aangeboden, zoals bepaald per gemeente of regio. Producten die van dit symbool zijn voorzien, mogen niet samen met huishoudelijk afval worden verwijderd.
- DK** Dette symbol angiver, at i EU-lande skal dette produkt opsamles adskilt fra husholdningsaffald, som defineret i hver enkelt region. Produkter med dette symbol må ikke smides ud sammen med husholdningsaffald.
- NO** Dette symbolet indikerer at produktet må behandles som spesialavfall i EU-land, iht. til retningslinjer for den enkelte regionen, og ikke kastes sammen med vanlig husholdningsavfall. Produkter som er merket med dette symbolet, må ikke kastes sammen med vanlig husholdningsavfall.

- SE** Symbolen anger att i EU-länder måste den här produkten kasseras separat från hushållsavfall, i enlighet med varje regions bestämmelser. Produkter med den här symbolen får inte kasseras tillsammans med hushållsavfall.
- FI** Tämä merkintä ilmaisee, että tuote on EU-maissa kerättävä erillään kotitalousjätteistä kunkin alueen voimassa olevien määräysten mukaisesti. Tällä merkinnällä varustettuja tuotteita ei saa hävittää kotitalousjätteiden mukana.
- HU** Ez a szimbólum azt jelenti, hogy az Európai Unióban ezt a terméket a háztartási hulladéktól elkülönítve, az adott régióban érvényes szabályozás szerint kell gyűjteni. Az ezzel a szimbólummal ellátott termékeket nem szabad a háztartási hulladék közé dobni.
- PL** Symbol oznacza, że zgodnie z regulacjami w odpowiednim regionie, w krajach UE produktu nie należy wyrzucać z odpadami domowymi. Produktów opatrzonych tym symbolem nie można utylizować razem z odpadami domowymi.
- CZ** Tento symbol udává, že v zemích EU musí být tento výrobek sbírán odděleně od domácího odpadu, jak je určeno pro každý region. Výrobky nesoucí tento symbol se nesmí vyhazovat spolu s domácím odpadem.
- SK** Tento symbol vyjadruje, že v krajinách EÚ sa musí zber tohto produktu vykonávať oddelene od domového odpadu, podľa nariadení platných v konkrétnej krajine. Produkty s týmto symbolom sa nesmú vyhazovať spolu s domovým odpadom.
- EE** See sümbol näitab, et EL-i maades tuleb see toode olemprügist eraldi koguda, nii nagu on igas piirkonnas määratletud. Selle sümboliga märgitud tooteid ei tohi ära visata koos olmeprügiga.
- LT** Šis simbolis rodo, kad ES šalyse šis produktas turi būti surenkamas atskirai nuo buitinių atliekų, kaip nustatyta kiekviename regione. Šiuo simboliu paženklinoti produktai neturi būti išmetami kartu su buitinėmis atliekomis.
- LV** Šis simbols norāda, ka ES valstīs šo produktu jāievāc atsevišķi no mājsaimniecības atkritumiem, kā noteikts katrā reģionā. Produktus ar šo simbolu nedrīkst izmest kopā ar mājsaimniecības atkritumiem.
- SI** Ta simbol označuje, da je treba proizvod v državah EU zbirati ločeno od gospodinjjskih odpadkov, tako kot je določeno v vsaki regiji. Proizvoda s tem znakom ni dovoljeno odlagati skupaj z gospodinjjskimi odpadki.
- GR** Το σύμβολο αυτό υποδηλώνει ότι στις χώρες της Ε.Ε. το συγκεκριμένο προϊόν πρέπει να συλλέγεται χωριστά από τα υπόλοιπα οικιακά απορρίμματα, σύμφωνα με όσα προβλέπονται σε κάθε περιοχή. Τα προϊόντα που φέρουν το συγκεκριμένο σύμβολο δεν πρέπει να απορρίπτονται μαζί με τα οικιακά απορρίμματα.

For China

有关产品中所含有害物质的说明

本资料就本公司产品中所含的特定有害物质及其安全性予以说明。

本资料适用于 2007 年 3 月 1 日以后本公司所制造的产品。

环保使用期限



此标志适用于在中国国内销售的电子信息产品，表示环保使用期限的年数。所谓环保使用期限是指在自制造日起的规定的期限内，产品中所含的有害物质不致引起环境污染，不会对人身、财产造成严重的不良影响。环保使用期限仅在遵照产品使用说明书，正确使用产品的条件下才有效。不当的使用，将会导致有害物质泄漏的危险。

产品中有毒有害物质或元素的名称及含量

部件名称	有毒有害物质或元素					
	铅(Pb)	汞(Hg)	镉(Cd)	六价铬(Cr(VI))	多溴联苯(PBB)	多溴二苯醚(PBDE)
外壳(壳体)	×	○	○	○	○	○
电子部件(印刷电路板等)	×	○	×	○	○	○
附件(电源线、交流适配器等)	×	○	○	○	○	○

○：表示该有毒有害物质在该部件所有均质材料中的含量均在 SJ/T11363-2006 标准规定的限量要求以下。
 ×：表示该有毒有害物质至少在该部件的某一均质材料中的含量超出 SJ/T11363-2006 标准规定的限量要求。
 因根据现有的技术水平，还没有什么物质能够代替它。



This product complies with the requirements of European Directive 89/336/EEC.

For EU Countries

FEDERAL COMMUNICATIONS COMMISSION RADIO FREQUENCY INTERFERENCE STATEMENT

For the USA

This equipment has been tested and found to comply with the limits for a Class B digital device, pursuant to Part 15 of the FCC Rules. These limits are designed to provide reasonable protection against harmful interference in a residential installation. This equipment generates, uses, and can radiate radio frequency energy and, if not installed and used in accordance with the instructions, may cause harmful interference to radio communications. However, there is no guarantee that interference will not occur in a particular installation. If this equipment does cause harmful interference to radio or television reception, which can be determined by turning the equipment off and on, the user is encouraged to try to correct the interference by one or more of the following measures:

- Reorient or relocate the receiving antenna.
- Increase the separation between the equipment and receiver.
- Connect the equipment into an outlet on a circuit different from that to which the receiver is connected.
- Consult the dealer or an experienced radio/TV technician for help.

This device complies with Part 15 of the FCC Rules. Operation is subject to the following two conditions:

- (1) this device may not cause harmful interference, and
- (2) this device must accept any interference received, including interference that may cause undesired operation.

Unauthorized changes or modification to this system can void the users authority to operate this equipment.
This equipment requires shielded interface cables in order to meet FCC class B Limit.

For Canada

NOTICE

This Class B digital apparatus meets all requirements of the Canadian Interference-Causing Equipment Regulations.

AVIS

Cet appareil numérique de la classe B respecte toutes les exigences du Règlement sur le matériel brouilleur du Canada.

Free Manuals Download Website

<http://myh66.com>

<http://usermanuals.us>

<http://www.somanuals.com>

<http://www.4manuals.cc>

<http://www.manual-lib.com>

<http://www.404manual.com>

<http://www.luxmanual.com>

<http://aubethermostatmanual.com>

Golf course search by state

<http://golfingnear.com>

Email search by domain

<http://emailbydomain.com>

Auto manuals search

<http://auto.somanuals.com>

TV manuals search

<http://tv.somanuals.com>