

ROTEL

**Owner's Manual
Manuel de l'utilisateur
Bedienungsanleitung
Manuale di Istruzioni
Manual de Instrucciones
Gebruiksaanwijzing
Bruksanvisning**

RCD-02

Stereo Compact Disc Player

Lecteur de disque compact

Stereo-CD-Player

Lettore CD

Reproductor de Discos Compactos

CD-Speler

CD-spelare





APPLICABLE FOR USA, CANADA OR WHERE APPROVED FOR THE USAGE

CAUTION: TO PREVENT ELECTRIC SHOCK, MATCH WIDE BLADE OF PLUG TO WIDE SLOT. INSERT FULLY.

ATTENTION: POUR EVITER LES CHOCS ELECTRIQUES, INTRODUIRE LA LAME LA PLUS LARGE DE LA FICHE DANS LA BORNE CORRESPONDANTE DE LA PRISE ET POUSSER JUSQU'AU FOND.

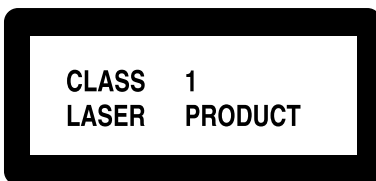
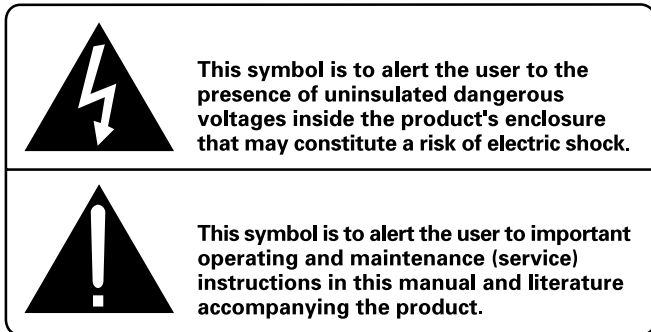

IMPORTANT FOR LASER PRODUCTS

1. CLASS 1 LASER PRODUCT
2. **DANGER:** Visible laser radiation when open and interlock failed or bypassed. Avoid direct exposure to beam.
3. **CAUTION:** Do not open the top cover. There are no user serviceable parts inside the player; leave all servicing to qualified service personnel.

WARNING!

To reduce the risk of electrical shock, fires, etc.:

1. Do not remove screws, covers or cabinet.
2. Do not expose the unit to rain or moisture.
3. Do not touch the power cord or plug with wet hands.

Important Safety Instructions

WARNING: There are no user serviceable parts inside. Refer all servicing to qualified service personnel.

WARNING: To reduce the risk of fire or electric shock, do not expose the unit to moisture or water. Do not allow foreign objects to get into the enclosure. If the unit is exposed to moisture, or a foreign object gets into the enclosure, immediately disconnect the power cord from the wall. Take the unit to a qualified service person for inspection and necessary repairs.

Read all the instructions before connecting or operating the component. Keep this manual so you can refer to these safety instructions.

Heed all warnings and safety information in these instructions and on the product itself. Follow all operating instructions.

Clean the enclosure only with a dry cloth or a vacuum cleaner.

You must allow 10 cm or 4 inches of unobstructed clearance around the unit. Do not place the unit on a bed, sofa, rug, or similar surface that could block the ventilation slots. If the component is placed in a bookcase or cabinet, there must be ventilation of the cabinet to allow proper cooling.

Keep the component away from radiators, heat registers, stoves, or any other appliance that produces heat.

The unit must be connected to a power supply only of the type and voltage specified on the rear panel of the unit.

Connect the component to the power outlet only with the supplied power supply cable or an exact equivalent. Do not modify the supplied cable in any way. Do not attempt to defeat grounding and/or polarization provisions. Do not use extension cords.

Do not route the power cord where it will be crushed, pinched, bent at severe angles, exposed to heat, or damaged in any way. Pay particular attention to the power cord at the plug and where it exits the back of the unit.

The power cord should be unplugged from the wall outlet if the unit is to be left unused for a long period of time.

Immediately stop using the component and have it inspected and/or serviced by a qualified service agency if:

- The power supply cord or plug has been damaged.
- Objects have fallen or liquid has been spilled into the unit.
- The unit has been exposed to rain.
- The unit shows signs of improper operation
- The unit has been dropped or damaged in any way

Place the unit on a fixed, level surface strong enough to support its weight. Do not place it on a moveable cart that could tip over.



| | |
|-----------|---|
| CAUTION | -LASER RADIATION WHEN OPEN. DO NOT STARE INTO BEAM. |
| ATTENTION | -RAYONNEMENT LASER EN CAS D'OUVERTURE. NE PAS REGARDER DANS LE FAISCEAU. |
| VORSICHT | -LASERSTRAHLUNG, WEENN ABDECKUNG GEÖFFNET. NICHT IN DEN STRAHL BLICKEN. |
| ADVARSEL | -LASERSTRÅLING VED ÅBNING. SE IKKE INN I STRÅLEN. |
| ADVARSEL | -LASERSTRÅLING NÅR DEKSEL ÅPNES. STIRR IKKE INN I STRÅLEN. |
| VARNING | -LASERSTRÅLING NÅR DENNA DEL ÄR ÖPPNAD. STRÅR EJ IN I STRÅLEN. |
| VARO! | AVATTAESSA OLET ALTIHINA LASERSÄTEILYLLE. ÄLÄ TUJOTA SÄTEESEEN. |
| 注意 | - 当打开这里会出现激光， 请不要直视激光。 |
| 注意 | - ここを開くとレーザー光が出ます。 レーザー光をのぞき込まないでください。 |

Figure 1: Controls and Connections
Commandes et branchements
Bedienelemente und Anschlüsse
Comandi E Collegamenti
Controles y Conexiones
Bedieningsorganen en aansluitingen
Funktioner och anslutningar

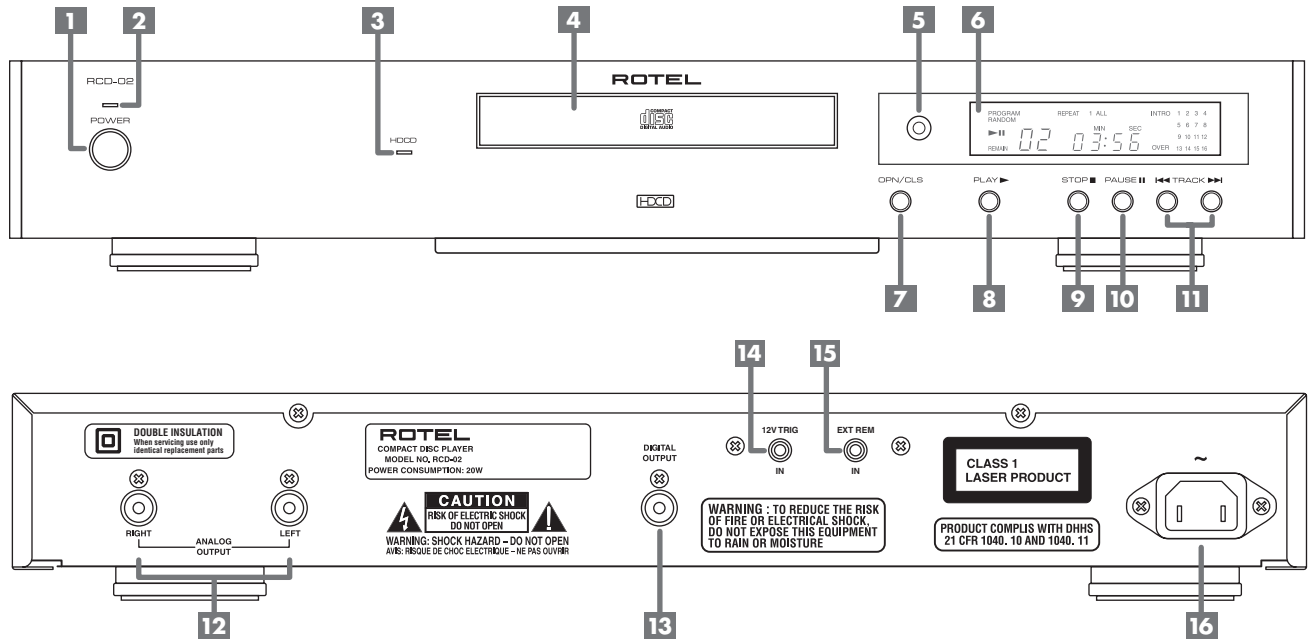

Figure 2: RR-D94 Remote Control
Télécommande RR-D94
Fernbedienung RR-D94
Comando A Distanza RR-D94
Mando a Distancia RR-D94
De RR-D94 afstandsbediening
RR-D94 Fjärrkontroll

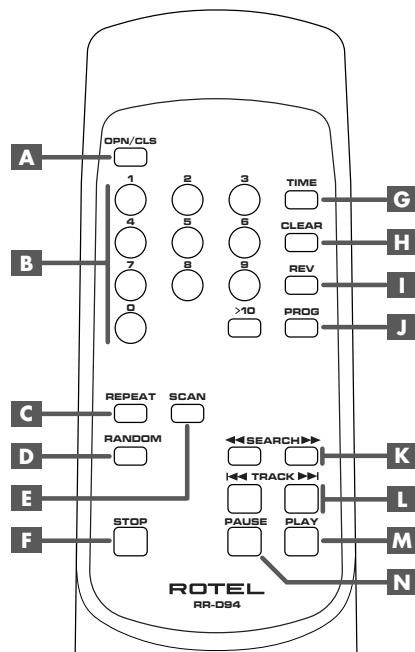

Figure 3: Analog Outputs
Sorties analogiques
Analoge Ausgänge
Uscite Analogiche
Salidas Analógicas
De analoge uitgangen
Analoga utgångar

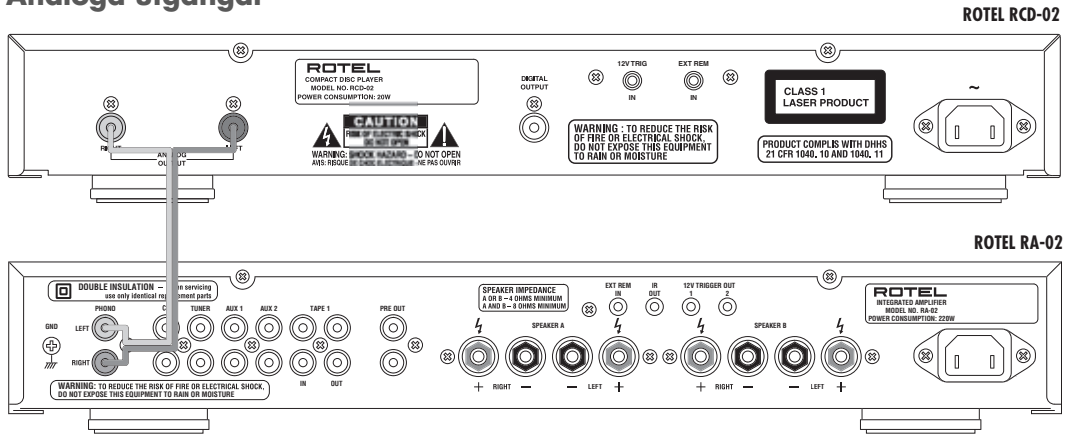
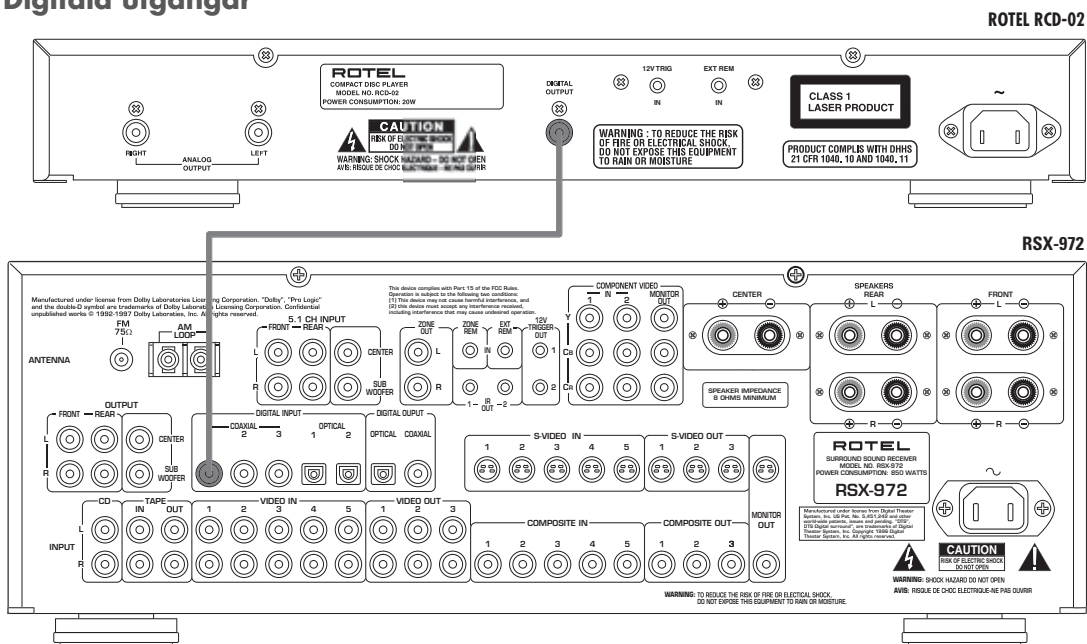

Figure 4: Digital Outputs
Sorties numériques
Digitalausgang
Uscite Digitali
Salidas Digitales
De digitale uitgangen
Digitala utgångar



VIKTIGA SÄKERHETSINSTRUKTIONER

WARNING! Gör ej egen service på apparaten. Anlita alltid behörig servicetekniker för service.

WARNING! Utsätt aldrig apparaten för fukt, väta eller i övrigt kladdiga vätskor. Tillåt ej främmande föremål i apparaten. Om apparaten utsätts för fukt, väta eller att främmande föremål kommer in, dra omedelbart ut nätsladden ur vägguttaget. Ta apparaten till behörig servicetekniker för översyn och nödvändig reparation.

Läs alla instruktioner före du ansluter eller använder apparaten. Behåll denna bruksanvisning så att du alltid kan återkomma till dessa säkerhetsföreskrifter.

Beakta alla varningar och säkerhetsföreskrifter i bruksanvisningen och på själva apparaten. Följ alla användarinstruktioner.

Använd endast torrt tygstycke för rengöring av utsidan av apparaten.

Använd 10 cm fritt utrymme runt om apparaten. Placera ej apparaten på en säng, soffa, filt, matta eller liknande material som kan blockera ventilationshålen. Om apparaten placeras i en bokhylla eller skåp skall det finnas utrymme för god ventilation.

Placera ej apparaten nära ett element eller liknande enheter som utvecklar värme.

Apparaten måste vara ansluten till ett vägguttag endast med det voltal som finns beskrivet på apparatens baksida (230V-240V, 50Hz).

Anslut apparaten till vägguttaget endast med medskickad strömkabel eller exakt motsvarande. Modifiera ej medskickad strömkabel. Ändra ej jord eller polaritet. Använd ej förlängningskabel.

Placera ej strömkabeln så att den kan bli utsatt för överkan, extrem värme eller i övrigt kan skadas. Lägg speciellt märke till var strömkabeln ansluts på baksidan av apparaten.

Strömkabeln skall vara urkopplad från vägguttaget om apparaten ej används under en längre tid.

Avsluta omedelbart användandet av apparaten och låt behörig servicetekniker kontrollera den om:

- Strömkabelns kontakt eller kabel har skadats.
- Främmande föremål eller vätska kommit in i apparaten.
- Apparaten blivit utsatt för regn.
- Apparaten visar tecken på felaktig funktion.
- Apparaten har tappats eller i övrigt skadats.

Placera apparaten på en stabil yta som kan bära apparatens vikt. Placera ej apparaten på ett rörligt föremål som kan välta.



WARNING ! Aktiv laserstråle när apparatens kabinett öppnas. Titta Ej i strålen.

VIKTIGT FÖR LASERPRODUKTER

1. **KLASS 1 LASERPRODUKT**
2. **FARA:** Vid synlig laserstråle. Undvik direktkontakt med strålen.
3. **WARNING!** Öppna ej kabinettet på apparaten. Anlita alltid behörig servicetekniker för underhåll av apparaten.

WARNING!

För att undvika elektriska stötar, brand m.m.

1. Skruva ej ur skruvarna ur kabinettet.
2. Utsätt ej apparaten för väta eller fukt.
3. Ta aldrig i strömkabeln eller kontakten med blöta eller fuktiga händer.

Innehåll

| | |
|--|-----------|
| Figure 1: Funktioner och anslutningar | 3 |
| Figure 2: RR-D94 Fjärrkontroll | 3 |
| Figure 3: Analog utgångar | 4 |
| Figure 4: Digitala utgångar | 4 |
| Om Rotel | 41 |
| Introduktion | 41 |
| Försiktighetsåtgärder | 41 |
| Placering | 41 |
| Funktionsbeskrivning | 41 |
| Ström och strömfunktioner | 41 |
| Strömringång 16 | 41 |
| Strömbrytare 1 och strömindikator 2 | 41 |
| Anslutningar för ut signaler | 42 |
| Analog utgång 12 | 42 |
| Digital utgång 13 | 42 |
| Komma igång | 42 |
| Fjärrkontrollen 5 | 42 |
| Displayen 6 | 42 |
| CD-slåden 4 | 42 |
| Funktionsknappar | 42 |
| OPEN/CLOSE-knappen 7 A | 42 |
| PLAY-knappen 8 M | 42 |
| STOP-knappen 9 F | 42 |
| PAUSE-knappen 10 N | 42 |
| TRACK-knapparna 11 L | 42 |
| DIRECT ACCESS-knapparna B | 43 |
| SEARCH-knapparna K | 43 |
| Övriga egenskaper | 43 |
| HDCD® 3 | 43 |
| PROGRAM-knappen J | 43 |
| REVIEW-knappen I | 43 |
| CLEAR-knappen H | 43 |
| RANDOM-knappen D | 44 |
| REPEAT-knappen C | 44 |
| SCAN-knappen E | 44 |
| TIME-knappen G | 44 |
| Ingång för extern fjärrstyrning 15 | 44 |
| 12V Trigger ingång 14 | 44 |
| Felsökning | 44 |
| Strömindikatorn lyser ej | 44 |
| Byte av säkring | 44 |
| Inget ljud | 44 |
| Specifikationer | 45 |

Om Rotel

En familj med ett passionerat intresse för musik grundade Rotel för över 40 år sedan. Det utmynnade i egen tillverkning av HiFi-produkter med en kvalitet utan kompromisser. Genom alla år har denna passion för musik varit oförändrad och målet har alltid varit att producera prisvärda produkter för både audiofiler och musikälskare. Detta är också Rotels hela personal delaktiga i.

Rotels ingenjörer arbetar i team och har ett nära samarbete, de lyssnar på och finslipar varje ny produkt tills den når upp till deras krav på musikaliska kvalitet. De är fria att välja komponenter från hela världen i syfte att göra produkten så bra som möjligt. Kondensatorer från Storbritannien och Tyskland, halv-ledare från Japan och USA, medans nätttransformatorerna tillverkas i Rotels egna fabriker.

Rotels goda rykte för kvalitet har förtjänats genom hundratals tester och erkännanden från HiFi-industrins seriösaste recensenter som lyssnar på musik varje dag. Deras erkännande håller företaget Rotel troget sitt mål att ta fram produkter som är musikaliska, pålitliga och prisvärda.

Alla vi på Rotel är glada för att du valde Rotels produkt och hoppas att den kommer att ge dig många år av njutning och glädje.

Introduktion

Tack för att du valde Rotel RCD-02 CD-spelare. Apparaten precisionsmekanik förenas med en 18-bitars Delta-Sigma D/A-omvandlare med 8x översampling och HDCD®. Dessa egenskaper i kombination med Rotels Balanced Design, garanterar att RCD-02 återger musik med högsta kvalitet. Med RCD-02 i ett kvalitetssystem kommer den att ge många års njutning.

Försiktighetsåtgärder

Läs denna bruksanvisning noga. Tillsammans med inkopplings- och användarinstruktionerna kommer denna bruksanvisning att ge dig värdefull information om RCD-02. Detta gäller både systemkonfiguration, allmän information och som hjälp för dig att få ut det

bästa ur ditt system. Kontakta din Rotel-återförsäljare om du har några frågor. Dina frågor och kommentarer är alltid välkomna.

Spara kartong och emballage till RCD-02 för framtida bruk. Vid frakt eller flytt av RCD-02 i annan förpackning än originalkartongen kan ge upphov till skador som ej täcks av garantin.

Spara alltid ditt inköpskvitto. Det är ditt bästa underlag för ditt inköpstillfälle som du kan behöva vid händelse av garantiservice.

Placering

Använd sunt förnuft när du placerar RCD-02 i ett skåp eller i en HiFi-stapel. Se till att hyllan eller HiFi-skåpet klarar vikten. Stapla ej tunga komponenter ovanpå RCD-02. Undvik att placera RCD-02 på komponenter som utvecklar extrem värme t.ex. ett stort slutsteg eller nära ett värmeelement. Undvik att placera RCD-02 i närheten av produkter som skapar vibrationer t.ex. intill en högtalare.

Funktionsbeskrivning

Omslaget i denna bruksanvisning kan vikas ut med en skiss på frontpanel och baksida på RCD-02 och RR-D94 fjärrkontroll. Varje punkt är hänvisar till en gråmarkerad bokstav eller siffra. Hänvisning på frontpanel eller baksidan på RCD-02 markeras med en siffra t.ex. **1**. Hänvisningar på RR-D94 fjärrkontroll markeras med en bokstav t.ex. **A**.

(HDCD)®, **HDCD®**, **High Definition Compatible Digital®** och **Pacific Microsonics™** är antingen registrerat varumärke eller varumärken från Pacific Microsonics, Inc. I USA och/eller i andra länder. **HDCD system tillverkat under licens från Pacific Microsonics, Inc.** Denna produkt gäller under ett eller flera av följande nummer. I USA: 5,479,168, 5,638,074, 5,640,161, 5,808,574, 5,838,274, 5,854,600, 5,872,531 och i Australien: 669114. Övriga patent söks.

Ström och strömfunktioner

Strömingång **16**

Din RCD-02 är fabriksinställd på rätt voltall för vad som gäller på den marknad som den är inköpt på (Europa 230/240 volt, 50Hz). Det finns en dekal på apparatens baksida som informerar om detta.

OBS! Om du flyttar din RCD-02 till ett annat land, kan man konfigurera apparaten för ett annat voltall. Gör ej detta själv.

Genom att öppna höljet på RCD-02 utsätter du dig för farlig spänning. Ta kontakt med kvalificerad serviceverkstad för mer information.

RCD-02 skall vara ansluten direkt i vägguttaget eller i ett uttag med strömswitch, (ström av/på), på en annan produkt i ditt HiFi-system. Använd ej förlängningskabel.

Var noga med att strömbrytaren på RCD-02s frontpanel är avstängd (i "ute" läget). Anslut sedan medföljande strömkabel till strömingången på baksidan av apparaten och till vägguttaget.

Om du inte kommer att använda din CD-spelare på en månad eller längre, dra ut strömkabeln ur vägguttaget. Det är en bra säkerhetsåtgärd att ha din CD-spelare urkopplad (även dina övriga audio/video apparater) när du är bortrest.

Strömbrytare **1** och strömindikator **2**

Strömbrytaren är placerad på frontpanelen av din CD-spelare. Tryck in strömbrytaren för att aktivera din CD-spelare. Lysdioden ovanför knappen tänds och den indikerar att CD-spelaren är på. För att stänga av CD-spelaren tryck på knappen igen så att den är i "ute" läget.

OBS! Om du använder ett uttag med automatisk strömswitch (ström av/på) på en annan apparat för att aktivera din CD-spelare skall du lämna strömbrytaren i intryckt läge (på). När ström ansluts, aktiveras CD-spelaren automatiskt.

Anslutningar för ut signaler

RCD-02 har två olika utgångar. En analog utgång med signal från den inbyggda D/A-omvandlaren för koppling till vanliga analoga audiokomponenter och en koaxial digital utgång som ger en obehandlad digital signal till en extern D/A-omvandlare eller en digital processor.

OBS! För att förhindra höga ljudsmällor som varken du eller dina högtalare uppskattar, stäng alltid av systemet innan du gör nya anslutningar.

Analog utgång 12

[Se Figure 3 för kopplingsbeskrivning]

Ett par med utgångar enligt RCA-standarder ger en analog utsignal från RCD-02 till en motsvarande ingång i t.ex. ett försteg, en integrerad förstärkare eller en reciever.

Välj en audiokabel av hög kvalitet. Anslut vänster respektive höger kanalutgång på RCD-02 till motsvarande ingångar i ett försteg eller annan komponent.

Digital utgång 13

[Se Figure 4 för kopplingsbeskrivning]

Om du använder en extern D/A-omvandlare eller en annan digital processor krävs en obehandlad digital signal från RCD-02. Denna signal tas ut från RCD-02s digitala utgång på baksidan av apparaten. Använd en 75 ohms koaxialkabel och anslut den till den externa D/A-omvandlarens digitala ingång.

Komma igång

Funktionerna på RCD-02 kan styras via frontpanelens knappar eller med motsvarande knappar på fjärrkontrollen. Grundläggande beskrivning på varje funktion förklaras längre ner i denna bruksanvisning. Knapparna på frontpanelen och på fjärrkontrollen är dubletter av varandra förutom ett par undantag som finns på den ena eller den andra. Dessa undantag finns noterade i beskrivningen.

Fjärrkontrollen 5

användning av fjärrkontrollen måste man installera två "UM-4/AAA" batterier (medskickade). Öppna batterilocket på baksidan av fjärrkontrollen, stoppa in batterierna (observera + och - polariteten) och sätt på locket igen.

För att använda fjärrkontrollen, rikta den mot "mottagarögat" för fjärrsignalen 5 som finns placerad i displayen på RCD-02s frontpanel.

Displayen 6

En tänd display (teckenruta) på RCD-02s frontpanel ger information om statusen på CD-spelaren, aktiveringen av specialfunktionerna och spår/tidupplösning när en CD-skiva spelas. Alla dessa indikatorer finns beskrivna nedan.



CD-släden 4

Den motordrivna CD-släden som är placerad i mitten på RCD-02s frontpanel förs ut med OPN/CLS-knappen för att ta emot en CD-skiva och förs in för att spela den. Placera CD-skivan med den blanka sidan ner (etikettsidan upp). Se till att skivan placerats i mitten av CD-släden. CD-släden kan stängas på två sätt: tryck på OPN/CLS-knappen eller tryck på PLAY-knappen.

Funktionsknappar

Följande knappar styr basfunktionerna för CD-mekanismen. De flesta funktionerna finns både på RCD-02s frontpanel och på fjärrkontrollen förutom de undantag som kommer att beskrivas.

OPEN/CLOSE-knappen 7 A

När CD-släden är stängd, tryck på denna knapp för att få ut den. För att stänga den, tryck på knappen igen. CD-släden kan också stängas med PLAY-knappen.

När CD-släden är ute visar displayen "OPEN". När CD-släden är stängd och ingen skiva ligger i visar displayen "NO DISC". När det finns en skiva i CD-släden, visar displayen antalet låtar och den totala speltiden på skivan i minuter och sekunder.

PLAY-knappen 8 M

Tryck på PLAY-knappen för att starta spelning av skivan. Om CD-släden är öppen kommer den att stängas. Antalet låtar som spelats och den spelade tiden visas i displayen tillsammans med texten "PLAY". Normalt startar en spelning med första låten. Du kan också välja vilken låt den skall börja spela med TRACK-knapparna eller DIRECT ACCESS-knapparna, (se nedan), före du trycker på PLAY-knappen.

STOP-knappen 9 F

Denna knapp stoppar en spelning och nollställer CD-spelaren. Trycker du på PLAY-knappen igen startar CD-spelaren från första låten. Vid tryckning på STOP-knappen två gånger i snabb följd avbryts alla programval (se nedan).

PAUSE-knappen 10 N

Denna knapp används för att tillfälligt pausa en spelning. CD-skivan fortsätter att snurra och fortsatt spelning börjar på samma ställe. I displayen visas texten "PAUSE". För att fortsätta en spelning, tryck på PAUSE-knappen igen eller på PLAY-knappen.

TRACK-knapparna 11 L

Dessa knappar används för att välja låt på skivan. När en skiva spelas och man trycker på den högra TRACK-knappen matar man fram till nästa låt. Trycker man på den vänstra TRACK-knappen hoppar man till början av den låt man spelar. Vid två tryckningar i snabb följd, på den vänstra TRACK-knappen, hoppar man tillbaka till början av tidigare låtar. Den nya låtens nummer visas i displayen.

Dessa knappar används också för att välja låt innan man tryckt på PLAY-knappen eller för att välja låtar för memorering i PROGRAMMERINGS-läget (se nedan). Dessa val görs genom att upprepa tryckningarna på TRACK-knapparna tills önskad låt är vald.

I PROGRAMMERINGS-läget matar TRACK-knapparna framåt eller bakåt till nästa låt för urval till minneslistan.

DIRECT ACCESS-knapparna **B**

Endast via fjärrkontrollen

Dessa elva numeriska knappar (1-10 och >10) används för direkt åtkomst till en låt från fjärrkontrollen istället för upprepande tryckningar på TRACK-knapparna.

De första tio låtarna kan väljas genom att trycka på motsvarande knappnummer. För att spela t.ex. tredje låten, tryck på 3-knappen på fjärrkontrollen.

För att komma åt låtnummer högre än 10, tryck på >10-knappen följt av låtnumret. T.ex. för att välja låt nummer 12, tryck på >10-knappen följt av 1-knappen och 2-knappen.

Låtnumret som är vald visas i mitten av displayen.

Det finns också ett kvadratisk rutmönster med 4 x 4 rutor i den högra delen av displayen med låtnummer (1-16). Denna del visar alla låtnummer som finns på skivan. Om det finns mer än 16 låtar på skivan lyser alla siffrorna och texten "OVER" visas i displayen oavsett vilken låt som spelas. Detta rutmönster är oberoende av numret som visas i mitten av displayen. Mittendelen visar alltid det låtnummer som spelas för tillfället även låtnumret är över 16.

De numeriska knapparna, (DIRECT ACCESS-knapparna), används också för att memorera låtar i PROGRAMMERINGS-läget (se nedan).

SEARCH-knapparna **K**

Endast via fjärrkontrollen

Dessa sök-knappar, söker snabbt framåt eller snabbt bakåt på skivan som spelas så länge knappen är nedtryckt. Då knappen hålls nedtryckt hörs låtarna snabbspelandes. Släpp knappen för att återgå till PLAY-läget.

Övriga egenskaper

Dessa egenskaper ger RCD-02 utökad funktionalitet. De ger möjlighet att spela HDCD-skivor, memorera en grupp av låtar för uppspelning, repetera en skiva, programmerad avspelning eller upprepning av en låt om och om igen. Dessutom kan man spela låtar slumpmässigt, automatiskt spela de 10 första sekunderna på varje låt och välja bland flera olika visningar av tiden.

HDCD® **3**

HDCD® är en kodningsteknik som möjliggör att en CD-skiva innehåller ett större dynamikomfång, minskad distortion och ökad detaljrikedom. Vid spelning av HDCD-skivor kan RCD-02 återge upp till 18-bitars dynamikomfång. HDCD-skivor har en HDCD-logotype på förpackningen eller på skivan.

Det krävs inget extra av användaren för att spela HDCD-skivor. CD-spelaren känner automatiskt av när en HDCD-kodad skiva spelas och aktiverar kretsen för avkodning. Lysdioden på frontpanelen som indikerar när en HDCD-skiva spelas tänds automatiskt.

OBS! Det finns CD-skivor som innehåller låtar med både HDCD-kodning och låtar utan kodning. Då tänds och släcks lysdioden beroende på om låten är HDCD-kodad eller ej.

PROGRAM-knappen **J**

Endast via fjärrkontrollen

Denna knapp, benämnd PROG, ger dig möjlighet att memorera upp till 20 låtar från samma skiva för spelning i önskad ordning. Du kan t.ex. låta RCD-02 spela låt 5 följt av låt 3 och låt 8. För att börja programmera, gör så här:

1. Stoppa in en skiva och tryck på OPEN/CLOSE-knappen för att stänga CD-slåden. RCD-02 läser innehållet på skivan.
2. Tryck på PROGRAM-knappen på fjärrkontrollen. Texten PROGRAM visas i displayen tillsammans med "P:00" som indikerar att RCD-02 väntar på att den första låten skall memoreras.
3. För att programmera låtar med fjärrkontrollen så mata in första låtens nummer med hjälp av de numeriska knapparna, (DIRECT ACCESS-knapparna). Ditt val memoreras automatiskt och texten i displayen ändras till "P:01" som visar att en låt har sparats i minnet. Fortsätt att mata in resten av dina låtval med de numeriska knapparna. Notera att du inte behöver trycka på PROGRAM-knappen då varje val av låt sparas direkt när det är inmatat.

När du har memorerat en grupp med låtar är RCD-02 i PROGRAM-läge tills du öppnar CD-slåden eller trycker på STOP-knappen två gånger i tät följd. Om du trycker på PLAY-knappen kommer det sparade programmet att spelas med start på den första låten i programmet istället för att spela hela skivan.

När ett program är sparad har funktioner som normalt fungerar på hela CD-skivan nu anpassats till det sparade programmet. T.ex. TRACK-knapparna matar fram till nästa låt i det sparade programmet istället för nästa låt på skivan. Likaså REPEAT-knappen (se nedan) upprepar spelning av låtarna i programmet istället för hela skivan.

REVIEW-knappen **I**

Endast via fjärrkontrollen

Denna knapp används för att visa vilka val av låtar som finns sparade i ett program. Tryck på knappen för att visa första låtens nummer i programmet. Det blinkar i ca. 5 sekunder. Tryck på REVIEW-knappen igen när displayen blinkar så visas nästa låtnummer i programmet. Fortsätt att trycka på knappen för att visa hela listan av låtnummer i programmet.

Om du inte trycker på REVIEW-knappen under tiden då displayen blinkar återgår apparaten till det läge som den hade innan du tryckte på REVIEW-knappen, förutom att den sista visade låtens nummer ligger kvar i displayen.

Notera att du kan ta bort ett visat låtnummer i programmet med CLEAR-knappen som beskrivs nedan.

CLEAR-knappen **H**

Endast via fjärrkontrollen

Denna knapp gör att du kan ta bort en inprogrammerad låt i ett program när du använder REVIEW-funktionen som är beskriven enligt ovan. Följ REVIEW-proceduren tills önskat låtnummer blinkar. Istället för att trycka på REVIEW-knappen igen tryck på CLEAR-knappen medans siffran blinkar för att ta bort den. Du kan därefter fortsätta med REVIEW-funktionen.

RANDOM-knappen **D**

Endast via fjärrkontrollen

Denna knapp styr CD-spelaren att spela låtarna från hela CD-skivan i slumpmässig ordning. Då alla låtarna har spelats en gång stoppar spelningen, såvida inte REPEAT-knappen (se nedan) har aktiverats, då fortsätter i så fall den slumpmässiga spelningen tills STOP-knappen trycks in. När RANDOM-knappen är aktiverad visas texten "RANDOM" i displayen.

REPEAT-knappen **C**

Endast via fjärrkontrollen

Denna knapp benämnd "REPT", gör att du kan upprepa kontinuerlig spelning av en enskild låt eller en hel skiva tills REPEAT-funktionen avaktiveras eller ett tryck på STOP-knappen. REPEAT-knappen används stegvis genom de inställningar man kan aktivera. Tryck på knappen en gång och RCD-02 repeterar den låt som för tillfället spelas och texten "REPEAT 1" visas i displayen. Tryck på knappen en andra gång och RCD-02 repeterar spelning av hela skivan och texten "REPEAT ALL" visas i displayen. Tryck på knappen en tredje gång för att avbryta REPEAT-funktionen.

Som beskrivits ovan kan REPEAT-knappen användas tillsammans med RANDOM-funktionen.

OBS! REPEAT-funktionen avbryts när CD-slåden öppnas.

SCAN-knappen **E**

Endast via fjärrkontrollen

Denna funktion spelar automatiskt de första 10 sekunderna av varje låt på hela skivan (eller i det memorerade programmet). För att aktivera funktionen tryck på SCAN-knappen. Texten "INTRO" visas i displayen. För att avbryta SCAN-funktionen och återgå till normalläget på aktuell låt tryck på SCAN-knappen igen eller på PLAY-knappen.

TIME-knappen **G**

Endast via fjärrkontrollen

Normalt visar RCD-02 den spelade tiden på gällande låt. TIME-funktionen ger dig möjlighet att välja två alternativa tidvisningar. Vid ett tryck på TIME-knappen visas den kvarvarande speltiden på den låt som spelas och tiden räknas ner så länge som låten spelas. Vid tryckning på knappen en andra gång visas tiden som är kvar på hela skivan (eller på det memorerade programmet). Vid tryck på TIME-knappen en tredje gång återgår den till standardvisning av spelad tid i displayen. När TIME-funktionen är aktiverad visas texten "REMAIN" i displayen.

Ingång för extern fjärrstyrning **15**

Denna ingång för extern fjärrstyrning (benämnd EXT REM IN), är en 3.5mm minipluggs-ingång som tar emot fjärrsignaler via en ansluten kabel med ett fjärröga i andra änden, (t.ex Xantech m.fl.). Detta gör det möjligt att fjärrstyra ett system som är placerat i ett skåp där den vanliga fjärrsignalen ej kan komma igenom. Fråga din återförsäljare för Rotel för mer information om vilka kablar och tillbehör som behövs.

12V Trigger ingång **14**

RCD-02 kan aktiveras med en 12 volt triggersignal (aktiveringssignal) från t.ex. ett Rotel försteg.

Triggerringången accepterar alla typer av signaler (växelström eller likström) mellan 3-30 volt. När en kabel är ansluten till 12 volts ingången och en aktiveringssignal skickas aktiveras RCD-02. När aktiveringssignalen stängs av sätts CD-spelaren i standby-läge. Frontpanelens indikeringslampa är fortfarande tänd, men displayen släcks och CD-spelaren är ej aktiv längre.

OBS! Vid användning av 12V triggersignal ska strömbrytaren vara i ON-läge (på).

Felsökning

De flesta problemen i ett audiosystem beror ofta på att anslutningar är felaktigt gjorda eller felaktig funktionsinställning. Om du stöter på problem, försök att lokalisera felet och kontrollera inställningar. Försök att hitta orsaken till felet och vidta nödvändiga förändringar. Om du inte kan få fram något ljud ur RCD-02, läs följande råd nedan på tänkta situationer:

Strömindikatorn lyser ej

Strömindikatorn och bas funktionerna i displayen skall lysa när RCD-02 är ansluten till ett strömförande vägguttag och strömbrytaren är intryckt. Om de inte lyser kontrollera vägguttaget med en annan elektrisk produkt t.ex. en lampa. Var säker på att det uttag som används ej är styrt av en switch som inte är aktiverad.

Byte av säkring

Pröva först om en annan elektrisk produkt fungerar i det aktuella strömuttaget. Om så är fallet men strömindikatorn och displayen fortfarande är släckta när RCD-02 är ansluten, indikerar detta att den interna säkringen är bränd. Om du tror att detta är fallet kontakta en auktoriserad Rotel återförsäljare för att få säkringen utbytt.

Inget ljud

Kontrollera kablarna mellan RCD-02 och förstärkarens ingångar och försäkra dig om att de är korrekt anslutna. Kontrollera att rätt ingång i förstärkaren är vald på förstärkarens ingångsväljare. Kontrollera att Tape-Monitor funktionen på förstärkaren inte är aktiverad. Kontrollera kablarna mellan förstärkaren och högtalarna.

Specifikationer

| | |
|--|--|
| Harmonisk Distortion + Brus | 0,0045% vid 1kHz |
| Intermodulations Distortion | 0.0045% vid 1kHz |
| Frekvensåtergivning (\pm 0.5 dB) | 20-20,000Hz |
| Kanal Balans | \pm 0.5dB |
| Faslinjäritet | \pm 0.5° |
| Kanalseparation | > 98dB vid 1kHz |
| Signal/Brus förhållande | > 100dB |
| Dynamikomfång | > 96dB |
| Digital till Analog omvandling | upp till 18 bits, multi-nivå Delta-Sigma DAC med 8x översampling, digitalt filter och HDCD |
| Hastigetsprecision, Svaj och vibrationer | Kvartskristall precision |
| Utgångsimpedans | 100 Ohm |
| Digital utgångssignal | 0.5V i topparna |
| Belastningsimpedans | 75 Ohm |
| Strömförsörjning i USA versionen i Europa | 115V, 60Hz 230V, 50Hz |
| Strömförbrukning | 20 Watt |
| Dimensioner (B, H, D) | 435 x 72 x 316 mm |
| Frontpanelens höjd (för rackmontering) | 60 mm |
| Vikt (netto) | 5.0 kg |

Alla specificationer är korrekta vid tidpunkten för tryckning av denna bruksanvisning. Rotel reserverar sig rättigheten att ändra utan förvarning.

Rotel och Rotel HiFi logo är registrerade varumärken av Rotel Co, Ltd., Tokyo, Japan.

HDCD ® High Definition Compatible Digital ® och Pacific Microsonics™ är antingen registrerade varumärken eller varumärken av Pacific Microsonics, Inc, i USA och/eller i andra länder.

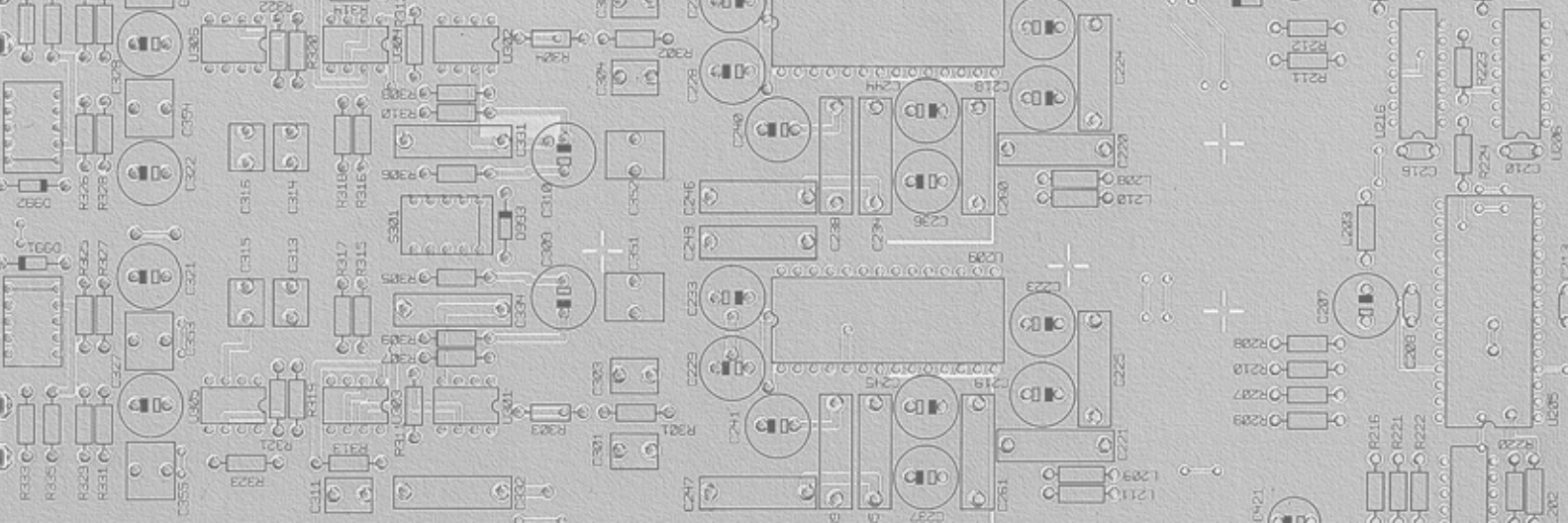

ROTEL

The Rotel Co. Ltd.
10-10 Shinsen-Cho
Shibuya-Ku
Tokyo 150-0045
Japan

Phone: +81 3-5458-5325
Fax: +81 3-5458-5310

Rotel of America
54 Concord Street
North Reading, MA 01864-2699
USA

Phone: +1 978-664-3820
Fax: +1 978-664-4109

Rotel Europe
Dale Road
Worthing, West Sussex BN11 2BH
England

Phone: +44 (0)1903 221 600
Fax: +44 (0)1903 221 525

Rotel Deutschland
Kleine Heide 12
D-33790 Halle/Westf.
Germany
Phone: +49 05201-87170
Fax: +49 05201-73370

www.rotel.com

082 OMRC02 032102

English • Français • Deutsch • Italiano • Español • Nederlands • Svenska

Free Manuals Download Website

<http://myh66.com>

<http://usermanuals.us>

<http://www.somanuals.com>

<http://www.4manuals.cc>

<http://www.manual-lib.com>

<http://www.404manual.com>

<http://www.luxmanual.com>

<http://aubethermostatmanual.com>

Golf course search by state

<http://golfingnear.com>

Email search by domain

<http://emailbydomain.com>

Auto manuals search

<http://auto.somanuals.com>

TV manuals search

<http://tv.somanuals.com>