

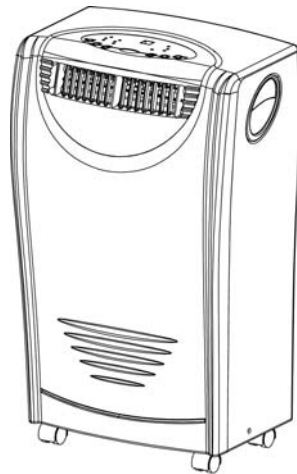

# OWNER'S MANUAL

ARP- 1003E



## **PORTABLE AIR CONDITIONER ACONDICIONADOR DE AIRE PORTÁTIL**

*Read and retain these instructions for future reference*

*For any Customer Support needs please  
choose the Customer Support tab on  
[www.royalsovereign.com](http://www.royalsovereign.com)*

Royal Centurian Inc.

# PORTABLE AIR CONDITIONER

Model ARP-1003E

## INTRODUCTION

Thank you for choosing this air conditioner to provide you and your family with all of the "Home Comfort" requirements for your home, apartment, or office. This appliance can be moved from room to room and set-up in just minutes.

It is a multi-functional room air conditioner that offers you Cool, Dehumidify, and Independent Fan modes.

This manual will provide you with valuable information necessary for the proper care and maintenance for you new appliance.









Please take a few moments and read the instructions thoroughly. If properly maintained, your appliance will give you many years of trouble free operation.

## Electrical Specifications

1. All wiring must comply with local and national electrical codes and be installed by a qualified electrician. If you have any questions regarding the following instructions, contact a qualified electrician.
2. Check available power supply and resolve any wiring problems before installation and operation of this unit.
3. For your safety and protection, this unit is grounded through the power cord plug when plugged into a matching wall outlet. If you are not sure whether the wall outlets in your home are properly grounded, please consult a electrician. Do not use plug adapters or extension cords with this unit.

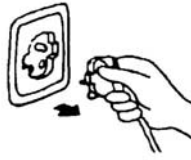
**WARNING**

Improper handling can cause serious damage to the appliance. Read this manual carefully before operating the unit.

	Do not wet the housing or control panel.		Do not cover the air outlet while in use.		Do not allow children to play with the controls or drop any objects into the outlet.
	Do not place objects or let any person sit on top of the unit.		Always turn the unit off and remove the power plug from the socket when cleaning.		Do not attempt to remove any part of the casing unless by an authorized technician.
	Remove the plug from the socket if the unit is not being used for long period.		Use only the correct power supply AC 115V/60Hz.		Do not operate the unit with damaged plug or loose socket point.

Make sure that the back of the unit is at least 4" or more from a wall. Do not place the unit in front of curtains or drapes.

**WARNING**

-If the power cord on this unit is damaged, it must be replaced by the manufacturer service agent or qualified electrician.

-This appliance is not intended for use by children or other persons without assistance or supervision.

## DESCRIPTION OF COMPONENTS

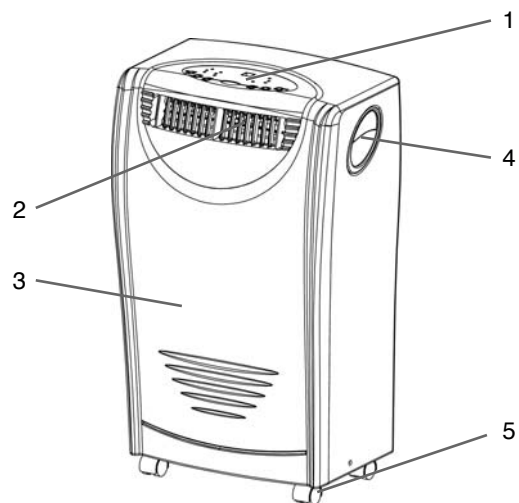

1. Control panel
2. Air outlet (Up-Down and Left-Right)
3. Front panel
4. Handle
5. Casters

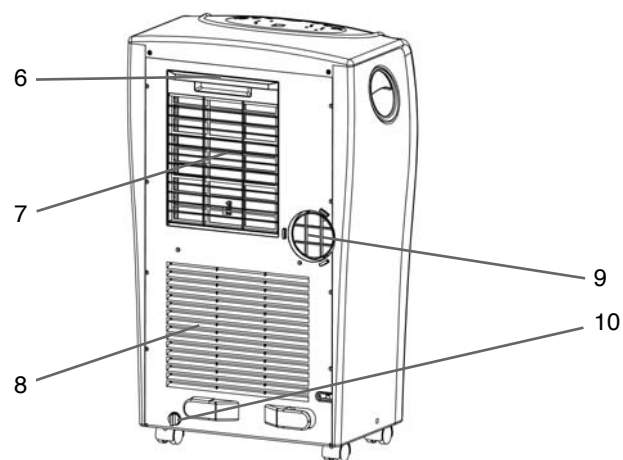

6. Screen filter
7. Air intake (Evaporator)
8. Air intake (Condenser)
9. Air outlet (Heat exchange)
10. Water drain with plug

## INSTALLATION INSTRUCTIONS

Connect exhaust hose assembly to the back of the unit. Extend hose to desired length and locate the exhaust nozzle through a window or wall for ventilation.

### EXHAUST ASSEMBLY AND INSTALLATION

Window spacer Exhaust nozzle Exhaust nozzle connector Exhaust hose Exhaust hose connector



1. Insert ends of exhaust hose into exhaust nozzle connector and exhaust hose connector by twisting clockwise until it stops.
2. Attach the exhaust hose connector onto the rear outlet of the unit and turn to the right.
3. Attach the exhaust nozzle to the window spacer with the 4 screws provided.
4. Connect the exhaust nozzle connector to the exhaust nozzle.
5. Extend the exhaust hose and close the window as far as possible trapping the exhaust nozzle as shown below .

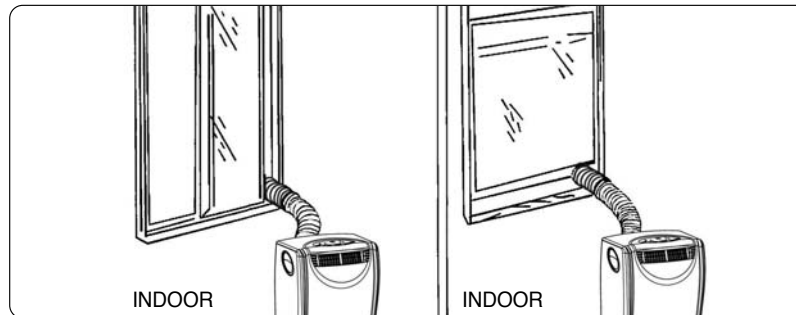

### Exhaust nozzle connection

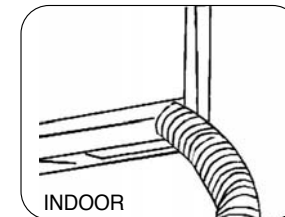
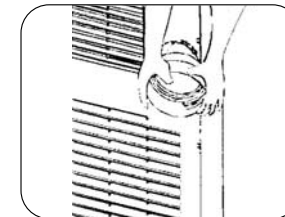
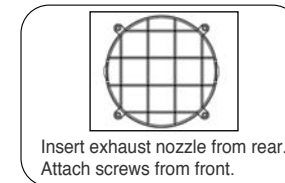

## OPERATION

### Control panel



### POWER CONTROL

The power control turns the unit on and off.

### WARNING CONTROL

Condensed water may accumulate in the unit . If the internal tank becomes full, the Warning Light will shine and the unit will not operate until the unit has been drained.

### FAN MODE

When fan mode is selected the indicator light will shine green. Air is circulated throughout the room with no cooling.

**NOTE:** Unit does not need to be vented in fan mode.

### MODE CONTROL

The Mode Control has three settings:

**Cool Dehumidify Fan**

The settings are adjusted with the Mode Control button. A light will indicate which setting is currently being used.

### FAN SPEED CONTROL

The Fan Speed Control has 3 settings: High, Medium, and Low.

**DEHUMIDIFY MODE**

When dehumidify mode is selected, the indicator light will shine green. Air is dehumidified as it passes through the unit, without being in full Cooling mode. The fan will operate in Medium speed. Fan speed is not adjustable in Dehumidify mode.

**NOTE:** The air exchange hoses must vent inside the room when using Dehumidify mode.

**COOL MODE**

When Cool mode is selected, the indicator light will shine green. During the Cool mode the air is cooled and hot air is exhausted to the outside through the exhaust tube.

**NOTE:** The air exchange hoses must vent outside the room when using Cool mode.

**TIMER / TEMP SET CONTROLS**

Used for adjusting the timer and thermostat.

The default display is the room temperature.

In Cool mode, when "+" or "-" button is pressed, the set temperature is displayed and may be adjusted. After 15 seconds the display will revert back to room temperature. Temperature is only adjustable in Cool mode. The time is adjustable between 1~12 hours.

**NOTE:** By pressing both Timer /Temp set buttons at the same time, the display will toggle between Celsius and Fahrenheit.

**TIMER****Auto turn off:**

With machine in Fan mode, press timer button to select number of hours you would like the unit to run in Cool mode until it automatically shuts off.

**Auto turn on:**

With machine powered off, press timer button to select number of hours until you would like the unit to automatically start running in Cool mode.

**After switching the air conditioner off, you must wait 3 minutes before switching it back on again.**



## OPERATION

### Air Conditioner Remote Control

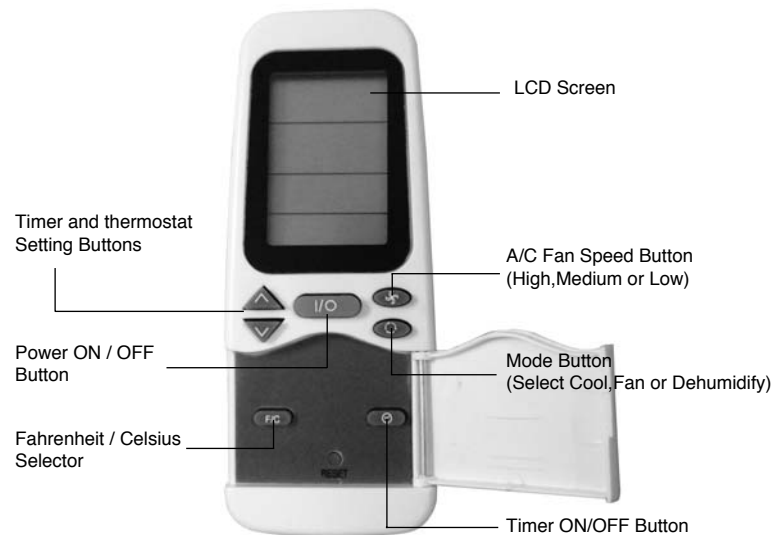
The functions work the same as your air conditioner's touch controls.



### TIMER PROGRAMMING

1. Press the  button on the remote or the "Timer Setting" button on the control panel to turn on the Timer Function.
2. Press the  or  buttons on the remote or the + or - buttons on the control panel to set the desired shut-off period.
3. The unit will shut off when the set time elapses.

### DEHUMIDIFICATION OPERATION

Press the  button on the remote or the "MODE" button on the control panel to select the Dehumidify mode. When the Dehumidify mode is on, the temperature buttons and the fan speed buttons do not function and the fan will operate on low speed. The Dehumidify indicator light will illuminate and stay solid while the unit is dehumidifying. When the humidity in the room is 50% or lower, the compressor will not run, the unit will not dehumidify, and the Dehumidify light will blink. Remember, the exhaust hose does not need to be used in Dehumidify mode.



## TROUBLESHOOTING

The following cases may not always be a malfunction. Please check it before asking for service.

Trouble	Analysis
Does not run	<p>If the protector strip or fuse is blown: Please wait for 3 minutes and start again, protector device may be preventing unit from working.</p> <p>If batteries in the remote controller need replacement.</p> <p>If the plug is not properly plugged in.</p>
Operates for short time only	<p>If the set temperature is close to room temperature, you should lower the set temperature.</p> <p>Air outlet may be blocked by obstacle. Take the obstacle away.</p>
Runs but not cooling	<p>If the door or window is open.</p> <p>If there is other appliance heating room, such as heater or lamp, etc...</p> <p>Check air filter, clean if necessary.</p> <p>If the air outlet or intake is blocked.</p> <p>If the set temperature is too high.</p>
Does not run and water full indicator lights	<p>Drain the water into a prepared container by the drainage pipe on the rear panel of the unit.</p> <p>If still doesn't work, please consult a qualified technician.</p>

## TROUBLESHOOTING

### Appliance maintenance

**1. Cut off the power supply**

Turn off the appliance first before disconnecting from power supply



**2. Wipe with a soft and dry cloth**

Use lukewarm water to clean the appliance.



**3. Never use volatile substance such as gasoline or polishing powder to clean the appliance.**



**4. Never sprinkle water onto the main unit.**

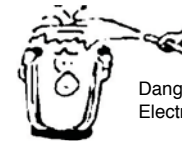

Dangerous!  
Electric shock!

### Air filter maintenance

It is necessary to clean the air filter after using it for about 100 hours. Clean it as follows:

**1. Stop the appliance and remove the air filter**

Stop the appliance first, then pull back the air filter.

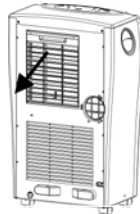

**2. Clean and reinstall the air filter**

Wash it with a solution of detergent in lukewarm water. After cleaning, dry it, then reinstall it...



**3. Clean the air filter every two weeks if the air conditioner operates in an extremely dusty environment.**

### Maintenance after using

1. If the appliance will not be used for a long time, be sure to pull out the rubber plug of the drain port in order to drain the water.
2. Keep the appliance running with fan only for a half day to dry the appliance inside and prevent mold.
3. Stop the appliance and pull out the power supply plug, then take out the batteries of remote controller.
4. Clean the air filter and reinstall it.
5. Remove the air hoses.

## SPECIFICATIONS

Figures noted are for reference only; variation may result due to application in different countries or regions, and shall be based on the best of practical operation.

Description of product	Air Conditioner
Model	ARP-1003E
Voltage / Frequency	115A / 60Hz
Input power	1300W
Operating cycle	12 A
Cooling capacity	10000 B.T.U.
Dehumidifying capacity	3.3pints/1.6L/Hour
Coolant	R-22
Timer	12 hour
Dimensions (W) x (H) x (D)	20.3 x 34.5 x 14.6 " 51.7cm x 87.6cm x 37.2cm
Weight (N.W.)	77lbs/35kg

Electrical waste products should not be disposed of with household waste.  
Please recycle where facilities exist. Check with your local authority or retailer for recycling advice.





## FULL ONE YEAR WARRANTY

Royal Sovereign warrants each Portable Air Conditioner to be free from defects in material and workmanship. Our obligation under this warranty is limited to the repair or replacement, free of charge, when delivered to an authorized Royal Sovereign service center, of any defective part(s) thereof, other than parts damaged in transit. This warranty is in effect to the original purchaser, for a period of one year from the date of purchase and is not transferable. This warranty shall apply only if the air conditioner is used on Alternating Current (AC) circuit, in accordance with the factory provided instructions which accompany it.

## LIMITED FIVE YEAR WARRANTY (COMPRESSOR)

For a period of five years from the date of purchase, when this Royal Sovereign Portable Air Conditioner is operated and maintained according to the instruction manual provided with the product, Royal Sovereign will supply a replacement compressor (part only), free of charge, if the original compressor is determined to be defective in workmanship or material. If repair becomes necessary, please contact our customer service center. You will be responsible for all freight, insurance, and any other transportation charges to get the unit to our factory or service center. If shipping is required, be sure to pack the unit properly to avoid shipping damages, as we will not be responsible for such damages.

**THIS WARRANTY IS VALID THROUGHOUT THE UNITED STATES AND PUERTO RICO ONLY**

## EXCLUSIONS

This warranty excludes and does not cover defects, malfunctions or failures of your Royal Sovereign Portable Air Conditioner, caused by repairs by unauthorized persons or service centers, mishandling, improper installation, modification or unreasonable use including incorrect voltage, acts of god, or failure to provide reasonable and necessary maintenance.

This warranty is in lieu of any and all expressed warranties. In no event shall Royal Sovereign be liable for consequential or incidental damages. Some states do not allow the exclusion or limitation of incidental or consequential damages, so the above limitation or exclusion may not apply to you. This warranty gives you specific legal rights and you may also have other rights which vary from state to state.

### **ROYAL SOVEREIGN INTERNATIONAL, INC.**

#### **Royal Centurian Inc.**

2 Volvo Drive Rockleigh, NJ 07647 USA

TEL : +1) 201-750-1020, +1) 800-397-1025 FAX : +1) 201-750-1022

### **RS International Australia PTY. LTD.**

30 Prime Drive, Seven Hills, NSW 2147, AUSTRALIA

TEL : +61) 2-9674-2127 FAX : +61) 2-9674-2027

[www.royalsovereign.com](http://www.royalsovereign.com) / [info@royalsovereign.com](mailto:info@royalsovereign.com)

### **Royal Sovereign Canada**

164 Oakdale Road, Toronto, Ontario M3N 2S5 CANADA

TEL: +1) 416-741-8400 FAX: +1) 416-741-8185



# MANUAL DEL PROPIETARIO

ARP- 1003E

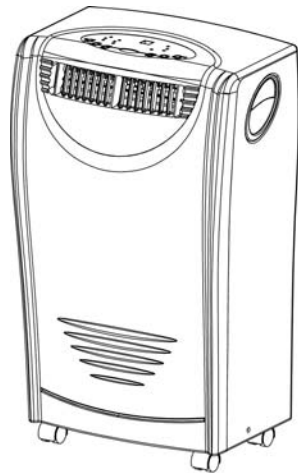

## **PORTABLE AIR CONDITIONER ACONDICIONADOR DE AIRE PORTÁTIL**

*Lea y conserve estas instrucciones para referencia futura*

*Si necesita ayuda, escoja la pestaña Customer Support en  
[www.royalsovereign.com](http://www.royalsovereign.com)*

Royal Centurian Inc.

# ACONDICIONADOR DE AIRE PORTÁTIL

## Modelo ARP-1 003E

### INTRODUCCIÓN

Gracias por elegir este acondicionador de aire portátil para proporcionarle a usted y a su familia todos los requisitos de “comodidad hogareña” para su casa, departamento u oficina. Este dispositivo se puede mover de una habitación a otra y configurar en pocos minutos.

Es el acondicionador de aire para habitaciones multifuncional que le ofrece los modos independientes de enfriamiento, deshumidificación y ventilación.

Este manual le proporcionará valiosa información, necesaria para el cuidado y el mantenimiento adecuados de su nuevo dispositivo.

Tómese algunos momentos y lea completamente las instrucciones. Si se le da un mantenimiento adecuado, su dispositivo funcionará muchos años sin problemas.

### Especificaciones eléctricas

1. Todo el cableado debe cumplir con los códigos eléctricos locales y nacionales, y lo debe instalar un electricista autorizado. Si tiene alguna pregunta con respecto a las siguientes instrucciones, comuníquese con un electricista calificado.
2. Inspeccione el suministro eléctrico disponible y resuelva cualquier problema con el cableado antes de instalar y operar esta unidad.
3. Para su seguridad y protección, esta unidad se conecta a tierra mediante el enchufe del cable de alimentación cuando se conecta al tomacorriente de pared correspondiente. Si no está seguro respecto de si el tomacorriente de pared de su casa está debidamente puesto a tierra, consulte a un electricista. No use adaptadores de enchufe ni cables de extensión con esta unidad.

## ADVERTENCIA

El manejo inadecuado puede provocar daños graves al dispositivo. Lea detenidamente este manual antes de poner en funcionamiento la unidad.



No moje la cubierta ni el panel de control.



No cubra la salida de aire mientras esté en uso.



No permita que los niños jueguen con los controles ni deje caer objetos en la salida de aire.



No coloque objetos ni deje que ninguna persona se sienta en la unidad.

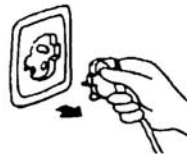

Siempre apague y desenchufe la unidad del tomacorriente cuando la limpie.



No intente retirar ninguna parte de la carcasa a menos que lo realice un técnico autorizado.



Retire el enchufe del tomacorriente si la unidad no se usará por un período prolongado.



Use sólo el suministro eléctrico correcto de CA 115V/60Hz.



No haga funcionar la unidad con un enchufe dañado o un terminal del tomacorriente suelto

Compruebe que la parte posterior de la unidad esté por lo menos a 4 pulg. o más de la pared. No coloque la unidad en frente de cortinas.

## ADVERTENCIA

- Si se daña el cable de alimentación de esta unidad, debe cambiarlo un agente de servicio del fabricante o un electricista autorizado.
- Este dispositivo no está diseñado para su uso por parte de niños u otras personas sin asistencia o supervisión.

## DESCRIPCIÓN DE LOS COMPONENTES

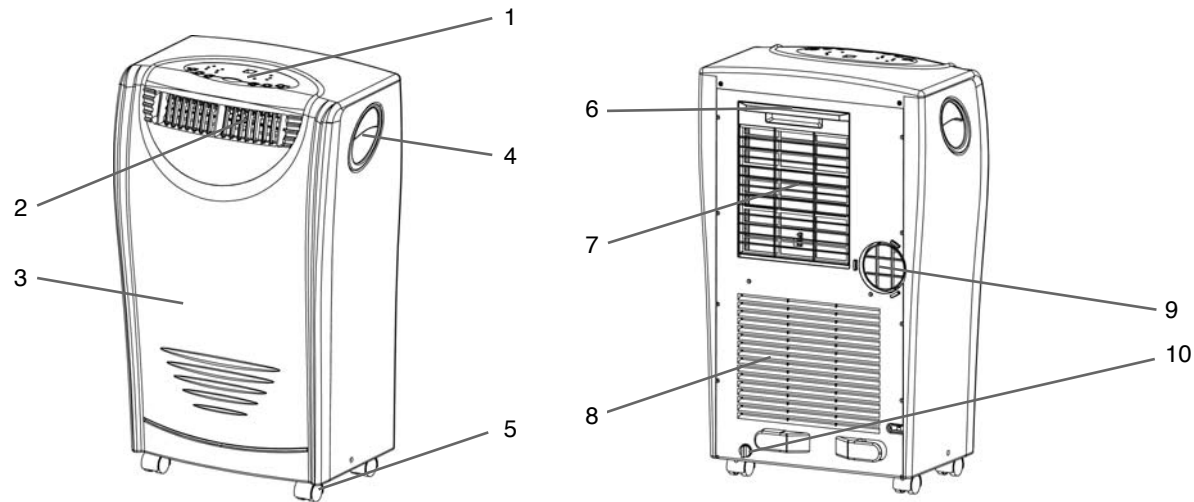

- 1. Panel de control
- 2. Salida de aire (de arriba abajo y de izquierda a derecha)
- 3. Panel frontal
- 4. Manilla
- 5. Ruedas giratorias

- 6. Filtro de malla
- 7. Entrada de aire (evaporador)
- 8. Entrada de aire (condensador)
- 9. Salida de aire (intercambio térmico)
- 10. Desagüe



## INSTRUCCIONES DE INSTALACIÓN

Conecte el conjunto de manguera de escape a la parte posterior de la unidad. Extienda la manguera a la longitud que desee y pase la tobera de escape a través de una ventana o pared para su ventilación.

### MONTAJE E INSTALACIÓN DEL ESCAPE



1. Inserte los extremos de la manguera de escape en los conectores de la tobera y de la manguera de escape girándolos en el sentido de las agujas del reloj hasta que se detengan.
2. Conecte el conector de la manguera de escape en la salida posterior de la unidad y gírelo hacia la derecha.
3. Conecte la tobera de escape al separador de la ventana con los 4 tornillos que se proporcionan.
4. Conecte el conector de la tobera de escape a la tobera de escape.
5. Extienda la manguera de escape y cierre la ventana lo más posible a fin de atrapar la tobera de escape, como se muestra a continuación.

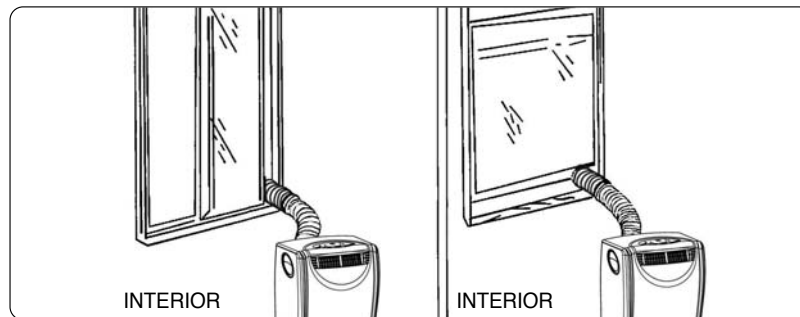

### Exhaust nozzle connection

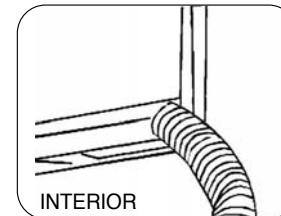
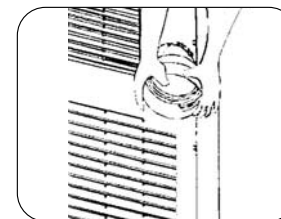

## OPERATION

### Panel de control



### CONTROL DE ENCENDIDO

El control de encendido enciende y apaga la unidad.

### CONTROL DE ADVERTENCIA

Es posible que se acumule agua condensada en la unidad. Si se llena el tanque interno, se encenderá la luz de advertencia y la unidad no funcionará hasta que ésta se haya desaguado.

### MODO DE VENTILACIÓN

Cuando se selecciona este modo, la luz indicadora se enciende de color verde. El aire circula a través de la habitación sin enfriarla.

**NOTA:** No es necesario ventilar la unidad en este modo.

### CONTROL DE MODO

El control de modo tiene tres ajustes:

**Cool (Enfriamiento)**    **Dehumidify (Deshumidificación)**    **Fan (Ventilador)**

Estos ajustes se controlan con el botón de control de modo. Una luz indicará qué ajuste está en uso actualmente.

### CONTROL DE VELOCIDAD DEL VENTILADOR

El control de velocidad del ventilador cuenta con 3 ajustes: High (Alta), Medium (Media) y Low (Baja).

**MODO DE DESHUMIDIFICACIÓN**

Cuando se selecciona este modo, la luz indicadora se enciende de color verde. El aire se deshumidifica a medida que pasa a través de la unidad, sin estar por completo en el modo de enfriamiento. El ventilador funcionará a velocidad media. La velocidad del ventilador no se puede ajustar en el modo de deshumidificación.

**NOTA:** Las mangueras de intercambio de aire deben ventilar el interior de la habitación cuando se usa el modo de deshumidificación.

**MODO DE ENFRIAMIENTO**

Cuando se selecciona este modo, la luz indicadora se enciende de color verde. Durante el modo de enfriamiento, el aire se enfría y el aire caliente se elimina hacia el exterior a través del tubo de escape.

**NOTA:** Las mangueras de intercambio de aire deben ventilar el exterior de la habitación cuando se usa el modo de enfriamiento.

**CONTROLES DE AJUSTE DE TEMPORIZADOR / TEMPERATURA**

Se usan para ajustar el temporizador y el termostato. La pantalla predeterminada muestra la temperatura ambiente.

En el modo de enfriamiento, cuando se presiona el botón "+" o "-", aparece la temperatura de ajuste, la cual se puede ajustar. Luego de 15 segundos, la pantalla volverá a mostrar la temperatura ambiente. La temperatura sólo se puede ajustar en el modo de enfriamiento. El tiempo se puede ajustar entre 1 a 12 horas.

**NOTA:** Al presionar los botones de ajuste Timer/Temp (Temporizador/Temperatura) al mismo tiempo, la pantalla alternará entre grados Celsius y Fahrenheit.

**TEMPORIZADOR****Apagado automático:**

Con la máquina en el modo de ventilación, presione el botón del temporizador para seleccionar la cantidad de horas que desea que funcione la unidad en el modo de enfriamiento hasta que se apague automáticamente.

**Encendido automático:**

Con la máquina apagada, presione el botón del temporizador para seleccionar la cantidad de horas que desea hasta que la unidad se encienda automáticamente funcionando en el modo de enfriamiento.

**Después de apagar el acondicionador de aire, debe esperar 3 minutos antes de encenderlo nuevamente.**

## OPERATION

### Control remoto del acondicionador de aire

Las funciones operan igual que los controles táctiles de su acondicionador de aire.



### PROGRAMACIÓN DEL TEMPORIZADOR

1. Presione el botón del control remoto o el botón de ajuste del temporizador del panel de control para activar la función de temporizador.
2. Presione el botón o buttons on the remote or the + or - buttons on the control panel to set the desired shut-off period.
3. The unit will shut off when the set time elapses.

### OPERACIÓN DE DESHUMIDIFICACIÓN

Presione el botón del control remoto o el botón "MODE" del panel de control para seleccionar el modo de deshumidificación. Cuando se activa el modo de deshumidificación, los botones de temperatura y los botones de velocidad del ventilador no funcionan y el ventilador opera a baja velocidad. Se encenderá la luz indicadora de deshumidificación y permanecerá encendida mientras la unidad esté en el proceso de deshumidificación. Cuando la humedad de la habitación sea de 50% o menos, no funcionará el compresor, la unidad no deshumidificará y parpadeará la luz de deshumidificación. Recuerde que no es necesario usar la manguera de escape en el modo de deshumidificación.

## SOLUCIÓN DE PROBLEMAS

Es posible que los siguientes casos no siempre signifiquen averías. Compruébelos antes de solicitar servicio.

Problema	Análisis
No funciona	<p>Si el desenganche o fusible protector está quemado: Espere 3 minutos y enciéndalo nuevamente, es posible que el dispositivo protector impida que funcione la unidad. Si se deben reemplazar las baterías del control remoto. Si el enchufe no está bien enchufado.</p>
Funciona sólo durante un período breve	<p>Si la temperatura de ajuste es similar a la temperatura ambiente, debe reducir la temperatura de ajuste. Es posible que la salida de aire esté bloqueada por un obstáculo. Retire el obstáculo.</p>
Funciona, pero no enfría	<p>Si la puerta o la ventana está abierta. Si existe otro dispositivo que calienta la habitación, como un calefactor, una lámpara, etc... Revise el filtro de aire y límpielo si fuese necesario. Si la salida o la entrada de aire está bloqueada. Si la temperatura de ajuste es demasiado alta.</p>
No funciona y se enciende el indicador de máxima capacidad de agua	<p>Desagüe la unidad en un recipiente preparado por el tubo de drenaje que se encuentra en el panel posterior de la unidad. Si aún no funciona, consulte a un técnico calificado.</p>

## Mantenimiento del dispositivo

### Mantenimiento del filtro de aire

Se debe limpiar el filtro de aire después de usarlo durante 100 horas aproximadamente. Límpielo como se indica a continuación:

**1. Corte el suministro eléctrico**

Primero apague el dispositivo antes de desconectarlo del suministro eléctrico



**2. Límpielo con un paño seco y suave.**

Use agua tibia para limpiar el dispositivo.



**3. Nunca use polvos volátiles como gasolina o polvos para pulir para limpiar el dispositivo.**



**4. Nunca rocíe agua sobre la unidad principal**

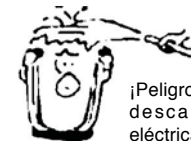

¡Peligro de descarga eléctrica!

### Mantenimiento del filtro de aire

Se debe limpiar el filtro de aire después de usarlo durante 100 horas aproximadamente. Límpielo como se indica a continuación:

**1. Detenga el dispositivo y retire el filtro de aire**

Primero detenga el dispositivo y luego retire el filtro de aire hacia atrás.

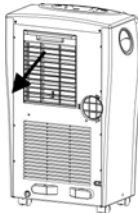

**2. Limpie el filtro de aire y vuelva a instalarlo.**

Lávelo con una solución de detergente en agua tibia. Luego de limpiarlo, séquelo,



**3. Limpie el filtro de aire cada dos semanas si el acondicionador de aire funciona en un ambiente con demasiado polvo.**

### Mantenimiento después del uso

1. Si no se usará el dispositivo durante un período prolongado, asegúrese de retirar el tapón de goma del orificio de desagüe para desaguar la unidad.
2. Mantenga funcionando el dispositivo con el ventilador solamente durante medio día para secarlo por dentro e impedir la formación de moho.
3. Detenga el dispositivo y desconecte el enchufe de suministro eléctrico; luego retire las baterías del control remoto.
4. Limpie el filtro de aire y vuelva a instalarlo.
5. Retire las mangueras de aire.

## ESPECIFICACIONES

Las cifras que se indican son sólo de referencia; pueden existir variaciones debido a su aplicación en países o regiones diferentes, y se deben basar en la mejor operación práctica.

Descripción del producto	Acondicionador de aire
Modelo	ARP-1003E
Voltaje/Frecuencia	115A / 60Hz
Potencia de entrada	1300W
Ciclo de trabajo	12 A
Capacidad de enfriamiento	10000 unidades térmicas
Capacidad de deshumidificación	3.3 pintas/1 .6L/hora
Enfriador	R-22
Temporizador	12 horas
Dimensiones (A) x (A) x (P)	20.3 x 34.5 x 14.6 " 51.7cm x 87.6cm x 37.2cm
Peso (neto)	77lbs/35kg

Los productos de desecho eléctricos no se deben eliminar junto con los desechos domésticos. Recicle en donde existan instalaciones para ello. Solicite consejos sobre reciclaje a su autoridad o distribuidor local.





## GARANTÍA DE UN AÑO COMPLETO

Royal Sovereign garantiza que los acondicionadores de aire portátiles no presentan defectos en material ni mano de obra. Nuestra obligación, según lo establecido en esta garantía, se limita a la reparación o al reemplazo, sin cargo, de cualquier pieza defectuosa que no sea una pieza dañada durante su traslado, cuando sea entregada a un centro de servicios autorizado de Royal Sovereign. Esta garantía tiene vigencia para el comprador original durante un período de un año a partir de la fecha de compra y no es transferible. Esta garantía se aplicará sólo si el acondicionador de aire se usa en un circuito de corriente alterna (CA) de acuerdo con las instrucciones que acompañan la unidad, proporcionadas por el fabricante.

## GARANTÍA LIMITADA DE CINCO AÑOS (COMPRESOR)

Durante un período de cinco años a partir de la fecha de compra, siempre y cuando se opere y mantenga este acondicionador de aire portátil Royal Sovereign de acuerdo con el manual de instrucciones proporcionado junto con el producto, Royal Sovereign proveerá un compresor (pieza sola) de reemplazo, sin cargo, si se determina que el compresor original tiene un defecto de material o mano de obra. Si es necesario repararlo, comuníquese con nuestro centro de servicio al cliente. Usted será responsable de todos los gastos de flete, seguro y cualquier otro gasto de transporte para llevar la unidad a nuestra fábrica o centro de servicio. Si es necesario enviar la unidad, asegúrese de embalarla adecuadamente para evitar daños de envío ya que no nos haremos responsables de tales daños.

**ESTA GARANTÍA SÓLO ES VÁLIDA EN LOS ESTADOS UNIDOS Y PUERTO RICO**

## EXCLUSIONES

Esta garantía excluye y no cubre defectos, mal funcionamiento o fallas de su acondicionador de aire portátil Royal Sovereign causados por reparaciones realizadas por personas o centros de servicio no autorizados, uso indebido, instalación inadecuada, modificación o uso irrazonable, incluso voltaje incorrecto, daños fortuitos o falta de mantenimiento necesario y razonable.

Esta garantía reemplaza cualquier garantía expresa. En ningún caso, Royal Sovereign será responsable de cualquier daño incidental o consiguiente. Algunos estados no permiten la exclusión o limitación de daños incidentales o indirectos. Por lo tanto, la exclusión o limitación anterior no se aplicará en su caso. Esta garantía le otorga derechos legales específicos y usted también puede gozar de otros derechos que varían según el estado.

### **ROYAL SOVEREIGN INTERNATIONAL, INC.**

#### **Royal Centurian Inc.**

2 Volvo Drive Rockleigh, NJ 07647 USA

TEL: +1) 201-750-1020, +1) 800-397-1025 FAX : +1) 201-750-1022

### **RS International Australia PTY. LTD.**

30 Prime Drive, Seven Hills, NSW 2147, AUSTRALIA

TEL: +61) 2-9674-2127 FAX: +61) 2-9674-2027

### **Royal Sovereign Canada**

164 Oakdale Road, Toronto, Ontario M3N 2S5 CANADA

TEL: +1) 416-741-8400 FAX: +1) 416-741-8185

[www.royalsovereign.com](http://www.royalsovereign.com) / [info@royalsovereign.com](mailto:info@royalsovereign.com)



## Free Manuals Download Website

<http://myh66.com>

<http://usermanuals.us>

<http://www.somanuals.com>

<http://www.4manuals.cc>

<http://www.manual-lib.com>

<http://www.404manual.com>

<http://www.luxmanual.com>

<http://aubethermostatmanual.com>

Golf course search by state

<http://golfingnear.com>

Email search by domain

<http://emailbydomain.com>

Auto manuals search

<http://auto.somanuals.com>

TV manuals search

<http://tv.somanuals.com>