



OWNER'S MANUAL

**ARP-1400BLS, 1400WW
PORTABLE AIR CONDITIONER**

ARP- 1400BLS, 1400WW



***PORTABLE AIR CONDITIONER
ACONDICIONADOR DE AIRE PORTÁTIL***

*Página en Español 17
Page en Français 33*

Read and retain these instructions for future reference

**For any Customer Support needs, please choose
the Support tab on www.royalsovereign.com**

Royal Centurian Inc.

PORTABLE AIR CONDITIONER

Model ARP-1400BLS, 1400WW

INTRODUCTION

Thank you for choosing Royal Sovereign to provide you and your family with all of the "Home Comfort" requirements for your home, apartment, or office. This Portable Air Conditioner can be set-up in just minutes and can be easily moved from room to room. It is a multi-functional room air comfort system that offers you Air Conditioning, Dehumidification and Air Circulation modes. This manual will provide you with valuable information necessary for the proper care and maintenance for your new appliance. Please take a few moments and read the instructions thoroughly. If properly maintained, your appliance will give you many years of troublefree operation.

CONTENTS

	Page
Precautions for use	4
Notes on operation and identification of parts.....	5
Installation instructions.....	6~7
Operation	8~9
Remote control	10~11
Maintenance	12
Troubleshooting	13
Specifications.....	14
Warranty.....	15
Contact information	16
Página en Español	17
Page en Français	33

PRECAUTIONS FOR USE

Electrical Specifications and Power Cord

Check to ensure that the electrical service being used is adequate for the model you've chosen. The electrical rating of your new air conditioner is defined on the serial plate of the unit. Please refer to the rating when checking electrical requirements to ensure they meet the electrical codes of your location.

- Install the air conditioner according to the installation instructions supplied.
- Do not modify any part of this product.
- Do not insert any objects into the product or block the airflow in any way.
- Ensure that the power supply you use has an appropriate voltage rating.
- Only use a properly installed 3 pin, grounded AC socket that is rated 115V, 60Hz, 15 amps or more.
- If the electrical outlet you intend to use is not adequately grounded or protected by a time delay fuse or circuit breaker, you should have a qualified electrician install the proper outlet.
- This unit uses a plug with a built-in fuse. Conduct a Power Plug Check (see page 9) before use to confirm normal operation.
- **Do not use this unit with any extension cords or adapter plugs.**
- If the cord or plug is damaged in any way, please call the Royal Sovereign Service Department (see page 16.)
- Do not plug this cord into a loose electrical outlet.
- Turn the unit off and unplug, when cleaning the air conditioner, removing the filter or when the air conditioner will not be used for an extended time period.

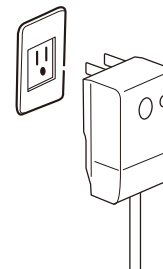

General Use

- Do not block air outlets or intake with obstacles.
- Do not insert any objects into the air conditioner.
- Do not splash or pour water on the housing or control panel.
- Do not place heavy items or sit on unit.
- Make sure the drainage plug is installed on bottom of machine.
- Drain the unit when moving the air conditioner or when storing the unit.

NOTES ON OPERATION

If you turn the air conditioner off and immediately restart it, allow 3 minutes for the compressor to restart cooling. In the event of a power failure, wait 3 minutes before restarting unit.

IDENTIFICATION OF PARTS

1. Air outlet
2. Display panel
3. Air intake (evaporator)
4. Air inlet hose
5. Air filter
6. Air outlet hose(heat exchange)
7. Water outlet drain
8. Caster
9. Power supply cord

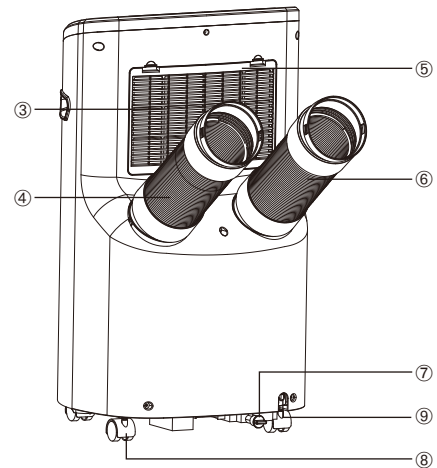
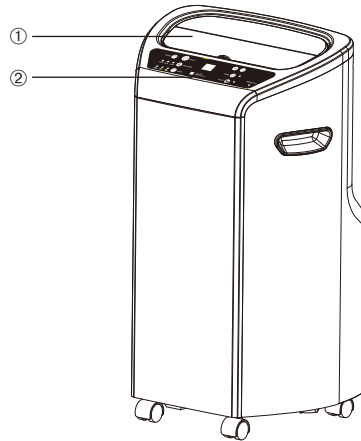

INSTALLATION

Unpack your New Portable Air Conditioner and let the machine stand upright for 2 hours before starting.
 Unpack all parts listed below. If any parts are missing do not return this product to the place of purchase.
 Please visit our website www.royalsovereign.com and click on the "Support" tab .

Accessories Include

- 1. Window slider kit..... 3 Set
- 2. Fixture..... 2 Piece
- 3. Screws..... 8 Pieces
- 4. Exhaust hose connector 4 Pieces
- 5. Exhaust hose 2 Piece
- 6. Cover..... 2 Piece

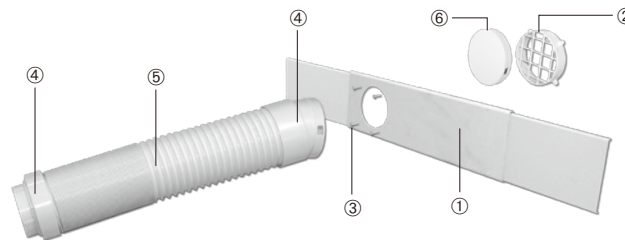

A. Exhaust Hose and Connector : Fig 1.

1. Attach the threaded nozzles of exhaust hose connector to the end of the exhaust hose by turning clockwise.
2. Repeat for other end.

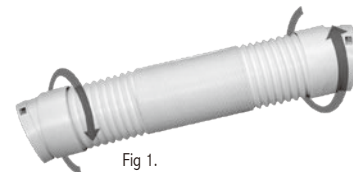

Fig 1.

B. Attach Hose Fixture : Fig 2.

1. Line up the screw holes on the hose fixture to the front of the window slider kit.
2. Using the 8 screws provided, attach the hose fixtures to the window panel of the slider kit.

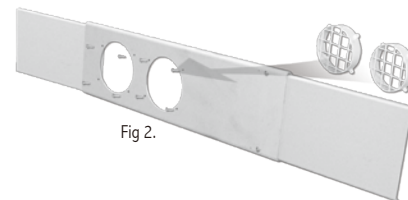

Fig 2.

C. Install the Window Slider Kit : Fig 3.

1. Open the window and place the window slider kit on the inside edge of the window.
2. Adjust the window slider by adjusting it to the width of the window.
3. Close the window to secure.
4. Tighten the four screws to lock the window slider in place.

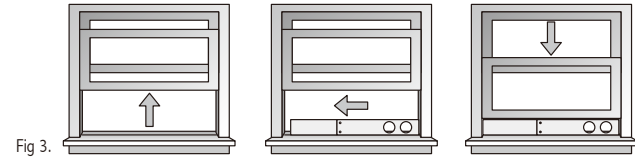

Fig 3.

D. Connecting the Exhaust Hose to the PAC : Fig 4.

1. Connect the hose connector to the air outlet by aligning the tabs on the hose to the PAC and snap it into place.
2. Repeat for other hose.

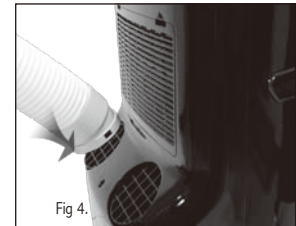

Fig 4.

E. Connect the Exhaust Hose to Window Slider Kit : Fig 5.

1. Move the Portable Air Conditioner within 4 feet of the window.
2. Extend hose to desired length by pulling open.
3. Align the tabs on the hose and the window panel fixture and snap them into place.

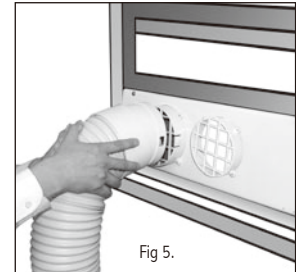
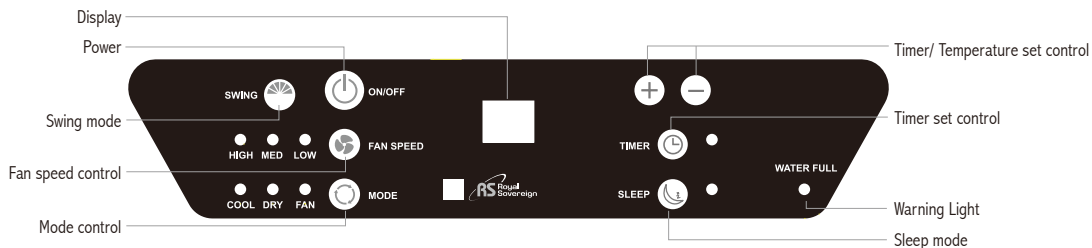

Fig 5.

- **Do not use this unit with any extension cords or adapter plugs.**

Operation

Control Panel



Power Control

The power control turns the unit on and off. When you press the control, the unit begins to operate.

Warning Light

Condensed water may accumulate in the unit. If the internal tank fills, the Warning Light will shine and the unit will not operate until the unit has been drained.

Mode Control

The Mode Control has 3 settings: 

The settings are adjusted with the Mode Control button. The green light will indicate which setting is currently being used.

Fan Mode

When the fan mode is selected, the indicator light will shine green. The Air is circulated throughout the room with no cooling.

Swing Mode

The oscillation feature moves the air louvers from left to right to allow the air to reach more areas in the room. Press the SWING button to start this feature.

Sleep Mode

By pressing sleep button, the set temperature will increase 2°F/1°C in the first hour, another 2°F/1°C in the second hour and then remains at that temperature.

Dehumidify / Dry Mode

Press the Mode button to select dehumidify mode. When the dehumidify mode is on, the temperature buttons and fan speed buttons do not function and the fan will operate on medium speed. The dehumidify indicator light will illuminate and stay solid while unit is dehumidifying.

Cool Mode

When in Cool mode the indicator light will shine green.

1. During operating, the unit displays "present room temperature."
2. When setting the temperature, the unit will display the temperature set. Temperature range is 61°F to 89°F
3. In Cool mode, use the "+" or "-" button to adjust and set the desired temperature for the room. After 5 seconds the display will revert back to the current room temperature. Temperature can only be adjusted in Cool mode. The time is adjustable between 1~24 hours.

Fan Speed Control

The Fan speed has 3 settings: High, Medium, and Low

Changing Temperature Reading from Celsius to Fahrenheit

Press the Timer and Temperature set buttons at the same time to display the temperature reading you would like to use.

Timer

There are 2 different timer programs. You can set the number of hours before the air conditioner automatically turns OFF or you can set the number of hours that will elapse before the unit turns ON.

When the air conditioner is turned off, you can choose to turn it on in one hour intervals.

1. Press the  button on the remote to turn on the timer function
2. Press the + or - button on the remote to set the desired hour.
3. The unit will turn on when the set time elapses.

When the air conditioner is turned on, you can choose to turn it off in one hour intervals.

1. Press the  button on the remote to turn on the timer function
2. Press the + or - button on the remote to set the desired hour.
3. The unit will turn off when the set time elapses.

Automatic Restart:

In the event of a power failure: The settings will return to the previously set operating modes once the power is restored.

Power Plug Check

1. Press the RESET button.
2. Insert the power plug into the electrical outlet.
3. Press the TEST button. If the circuit breaker is working you'll hear a click.
4. Press the RESET button until you hear another click. The circuit breaker in the plug is now activated.
5. Do not use the air conditioner if the above procedure cannot be successfully performed.

After switching the air conditioner off, wait 3 minutes before switching it back on again.

Remote Control



The functions of the remote work the same as your air conditioner's touch controls.





Timer Program

There are 2 different timer programs. You can set the number of hours before the air conditioner automatically turns OFF or you can set the number of hours that will elapse before the unit turns ON.

When the air conditioner is turned off, you can choose to turn it on in one hour intervals.

1. Press the  button on the remote to turn on the timer function.
2. Press the  or  button on the remote to set the desired hour.
3. The unit will turn on when the set time elapses.

When the air conditioner is turned on, you can choose to turn it off in one hour intervals.

1. Press the  button on the remote to turn on the timer function.
2. Press the  or  button on the remote to set the desired hour.
3. The unit will turn off when the set time elapses.

Oscillating Mode

Press the (SWING) button on the remote control to oscillate air movement from left to right and right to left.

Dehumidification Mode

Press the Mode button to select dehumidify mode. When the dehumidify mode is on, the temperature buttons and fan speed buttons do not function and the fan will operate on medium speed. The dehumidify indicator light will illuminate and stay solid while unit is dehumidifying.

Fahrenheit/ Celsius selector

Press the Fahrenheit/ Celsius selector button to display temperature reading you would like to use.

Remote Control Operation

- The remote control uses two AAA (IEC RO# 1.5V) batteries which have been included for your convenience.
- Remove the battery cover on back of the remote.
- Insert the batteries, making sure the (+) and (-) polarity is aligned correctly.
- Replace the battery cover.

Notes:

- When replacing batteries, always change both batteries at the same time.
- Remove the batteries if the remote control is not used for a month or longer.
- Do not dispose of batteries in a fire.

Battery replacement

Remove the cover on the back of the remote control and insert the batteries with (+) and (-) poles pointing in the proper direction.

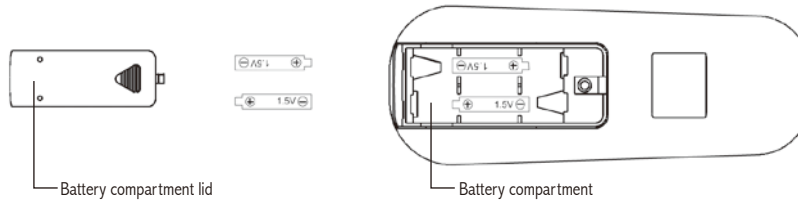

MAINTENANCE

Drainage

Occasionally, you may need to drain the unit.

1. Drain the unit if the Warning Light on the display panel of the air conditioner is on.
2. Turn off the power to the unit and unplug.
3. Place a shallow dish under the drainage plug to collect water.
4. Remove the drainage plug.
5. Replace the plug, when drainage water stops flowing.

Cleaning the filter

The filter should be cleaned every 2 weeks or 100 hours of use in order to maintain proper airflow.

1. Remove the filter. Gently pull the filter assembly from the back of the unit and then remove the filter from the assembly.
2. Clean the filter by vacuuming or a soft cloth. If the filter is very dirty, it can be easily washed with a mild detergent and rinsed thoroughly with clean water. Dry the filter before replacement.
3. Reinstall the filter in the filter assembly.
4. Replace the filter assembly on the back of the machine.

Note : Never operate the air conditioner without the filter in place. This may damage the unit.

Cleaning and maintaining the air conditioner

Turn the air conditioner off and remove the electrical plug. Wipe with a soft, dry, or damp cloth. A mild detergent can be used. Be sure to remove any residue and dry completely. Do not use harsh chemicals, abrasive cleaners or volatile substance (such as gasoline). Avoid splashing water on the air conditioner as this can seriously damage the unit.

Storing the air conditioner

If the unit will not be used for a long time, be sure to drain the air conditioner, clean the air filter, pull out the power supply plug, and remove the batteries from the remote control before storage. After draining, keep the air conditioner running on FAN mode for at least 8 hours to dry the unit completely to prevent mold.

TROUBLESHOOTING

Problem	Possible Reasons
Air Conditioner does not operate	<ul style="list-style-type: none"> - Check and reset the power plug. Wait 3 minutes and try to run the unit again. - The batteries in the remote may need to be replaced. Replace the batteries and try to run the unit again. - Make sure the plug is properly plugged into the outlet. - The set temperature may be too close to room temperature. Lower the set temperature. - The air outlet may be blocked. Check the air outlet and remove any items that may be found.
Air Conditioner runs but does not cool	<ul style="list-style-type: none"> - Check the room for open doors or windows and close them. - There may be another appliance in the room giving off heat. Check the room and turn off the appliance. - The air filter may be dirty. Check the filter and clean if necessary. - The air exhaust or intake may be blocked. - The set temperature may be too high. Check the set temperature and reduce it if necessary.
Air Conditioner does not run and water full indicator is lit	<ul style="list-style-type: none"> - There may be excess water in the unit. Drain the unit.

SPECIFICATIONS

- Figures noted in the contents are for reference only; variation may result due to the application in different countries or regions, and shall be based on practical operation.

Description of product	Air Conditioner
Model	ARP-1400BLS, 1400WW
Voltage/Frequency	AC 115V~60Hz
Input power	1700W
Current	15A
Cooling Capacity	13,500BTU/hr
Dehumidifying Capacity	100.8 pints/day
Coolant	R-22
Timer	24 hour
Dimension (w) X (h) x (d)	18.8 x 33.4 x 17.1 inches
Weight	77lbs

"Electrical waste products should not be disposed of with household waste.
Please recycle where facilities exist. Check with your local authority or retailer for recycling advice."



FULL ONE YEAR WARRANTY

Royal Sovereign warrants each Portable Air Conditioner to be free from defects in material and workmanship. Our obligation under this warranty is limited to the repair or replacement, free of charge, when delivered to an authorized Royal Sovereign service center, of any defective part(s) thereof, other than parts damaged in transit. This warranty is in effect to the original purchaser, for a period of one year from the date of purchase and is not transferable. This warranty shall apply only if the air conditioner is used on Alternating Current (AC) circuit, in accordance with the factory provided instructions which accompany it.

LIMITED FIVE YEAR WARRANTY (COMPRESSOR)

For a period of five years from the date of purchase, when this Royal Sovereign Portable Air Conditioner is operated and maintained according to the instruction manual provided with the product, Royal Sovereign will supply a replacement compressor (parts only), free of charge, if the original compressor is determined to be defective in workmanship or material. If repair becomes necessary, please contact our customer service center. You will be responsible for all freight, insurance, and any other transportation charges to get the unit to our factory or service center. If shipping is required, be sure to pack the unit properly to avoid shipping damages, as we will not be responsible for such damages.

EXCLUSIONS

This warranty excludes and does not cover defects, malfunctions or failures of your Royal Sovereign Portable Air Conditioner, caused by repairs by unauthorized persons or service centers, mishandling, improper installation, modification or unreasonable use including incorrect voltage, acts of God, or failure to provide reasonable and necessary maintenance. This warranty is in lieu of any and all expressed warranties. In no event shall Royal Sovereign be liable for consequential or incidental damages. This limitation would not apply if you live in a location that does not permit the exclusion of limitation of incidental or consequential damages. This warranty gives you specific legal rights and you may also have other rights which vary from state to state.



ROYAL SOVEREIGN INTERNATIONAL, INC.

2 Volvo Drive Rockleigh, NJ 07647 USA
TEL : +1) 800-397-1025 FAX : +1) 201-750-1022

ROYAL SOVEREIGN INC.

1001, World Meridian II, 426-5, Gasan-dong, Geumcheon-gu, Seoul, 153-759, KOREA
TEL : +82)2-2025-8800 FAX : +82)2-2025-8830

RS INTERNATIONAL AUSTRALIA PTY. LTD.

30 Prime Drive, Seven Hills, NSW 2147, AUSTRALIA
TEL : +61) 2-9674-2127 FAX : +61) 2-9674-2027

RS CANADA INC.

1025 Wesport Cresc. Mississauga ON L5T 1E8
TEL : +1) 905-461-1095 FAX : +1) 905-461-1096

RS Holland B.V.

Industrieweg 6K, 4104AR, Culemborg, The Netherlands
Tel : +31 (0)345 473 097 Fax : 31 (0)345 519 811

Royal Sovereign Mexico, S.A. de C.V.

24 de Abril de 1860 No. 8 Col. Leyes de Reforma Mexico D.F. C.P. 09310
Tel. : +52) 55-5600-0757, 55-5600-7848 Fax : +52) 55-5600-0748

Español

MANUAL DEL PROPIETARIO

ARP-1400BLS, 1400WW
ACONDICIONADOR DE AIRE PORTÁTIL

ARP- 1400BLS, 1400WW

ACONDICIONADOR DE AIRE PORTÁTIL

Lea y guarde estas instrucciones para referencia en el futuro.

***Para Servicio al Cliente por favor dirijase a nuestra página web
www.royalsovereign.com y seleccione "Support Tab"***

Royal Centurian Inc.

ACONDICIONADOR DE AIRE PORTÁTIL

Modelo ARP-1400BLS, 1400WW

INTRODUCCIÓN

Gracias por escoger Royal Sovereign para proveerle a usted y a su familia lo requerido para tener esa “Comodidad de Hogar” en su casa, departamento u oficina. Este acondicionador de aire portátil puede ser instalado en sólo minutos y fácilmente transportado de habitación a habitación. Es un sistema de cómoda ventilación multi-funcional que le ofrece modos de Aire Acondicionado, Deshumedecedor y Circulación de Aire. Este manual le proveerá con la información valuable y necesaria para el cuidado apropiado y mantenimiento de su nuevo electrodoméstico. Por favor, tome un momento y lea las instrucciones por completo. Si se mantiene apropiadamente, su electrodoméstico le dará muchos años de operación libre de problemas.

CONTENIDO

	Página
Precauciones de Uso	20
Notas Sobre el Funcionamiento e Identificación de las Partes	21
Instrucciones para la Instalación	22~23
Funcionamiento	24~25
Control Remoto	26~27
Mantenimiento	28
Identificación y Solución de Problemas	29
Especificaciones	30
Garantía	31
Contactos	32

PRECAUCIONES DE USO

Especificaciones Eléctricas y Cable de Electricidad

Verifique que el servicio eléctrico en uso es el adecuado para el modelo que ha elegido. El voltaje eléctrico de su nuevo acondicionador de aire está descrito en la placa de serie de la unidad. Por favor, revise el voltaje eléctrico cuando verifique los requerimientos eléctricos para asegurarse de que correspondan a los códigos de electricidad de su localidad.

- Instale el acondicionador de aire de acuerdo a las instrucciones de instalación provistas.
- No modifique ninguna parte de este producto.
- No inserte ningún objeto dentro del producto o bloquee el flujo de aire de ninguna manera.
- Asegúrese de que el tomacorriente en uso tiene el voltaje correcto.
- Use solamente un tomacorriente de 3 tomas con conexión a tierra, de 115 voltios, 60Hz con índice de 15 amperios o más.
- Si el tomacorriente que va a usar no tiene conexión a tierra o está protegido por un circuito de fusibles con tiempo retardado, usted debe contactar a un electricista calificado para instalar el tomacorriente correcto.
- Esta unidad usa un enchufe con fusible incluido. Compruebe el enchufe (ver Pág. 9) antes de usar para confirmar el funcionamiento normal.
- **No use esta unidad con ningún cable de extensión o enchufes adaptadores.**
- Si el cable o el enchufe están dañados de cualquier forma, por favor llame al Departamento de Servicio de Royal Sovereign (ver Pág. 16).
- No enchufe este producto en un tomacorriente que esté suelto.
- Cuando vaya a limpiar el acondicionador de aire, remover el filtro o el acondicionador de aire no vaya a ser usado por un largo tiempo, apague la unidad y desenchúfela.

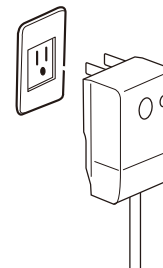

Uso General

- No bloquee la entrada o salida de aire.
- No inserte objetos dentro del acondicionador de aire.
- No derrame o salpique agua en el panel de control o el exterior de la unidad.
- No ponga objetos pesados ni se siente en la unidad.
- Asegúrese de que el tapón de drenaje esté instalado debajo de la máquina.
- Drene la unidad antes de transportar o guardar el acondicionador de aire.

NOTAS SOBRE EL FUNCIONAMIENTO

Si usted apaga el acondicionador de aire y lo enciende de nuevo de inmediato, deje pasar 3 minutos para que el compresor reinicie el enfriado. En la eventualidad de que haya un corte de energía eléctrica, espere tres minutos antes de reiniciar la unidad.

IDENTIFICACIÓN DE LAS PARTES

1. Salida de Aire
2. Pantalla
3. Entrada de Aire (Evaporador)
4. Manguera de Entrada de Aire
5. Filtro de Aire
6. Manguera de Salida de Aire (Intercambio de Calor)
7. Salida Para el Drenaje de Agua
8. Ruedas
9. Cable de Electricidad

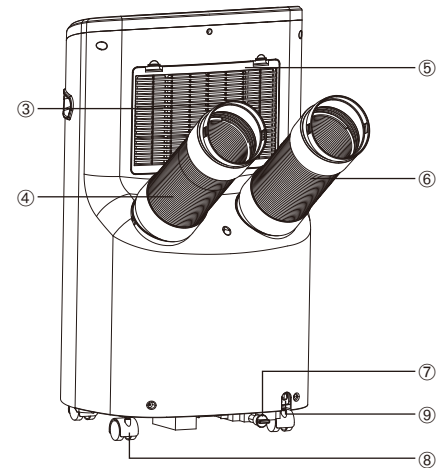
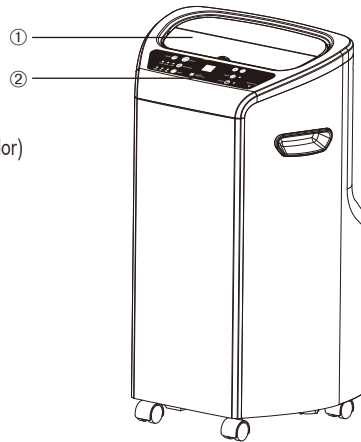

INSTALACIÓN

Desempaque su nuevo Acondicionador de Aire Portátil y deje que la máquina descansa en posición vertical por dos horas antes de prenderla. Desempaque todas las partes que se muestran en la lista a continuación. Si faltara alguna parte, no devuelva este producto al lugar de compra.

Por favor, visite nuestra página web www.royalsovereign.com y seleccione "Support".

Accesorios Incluidos

- 1. Juego Corredizo para Ventana 3 juegos
- 2. Accesorio para Manguera 2 piezas
- 3. Tornillos 8 piezas
- 4. Conector de Manguera de Escape 4 piezas
- 5. Manguera de Escape 2 piezas
- 6. Cubierta 2 piezas

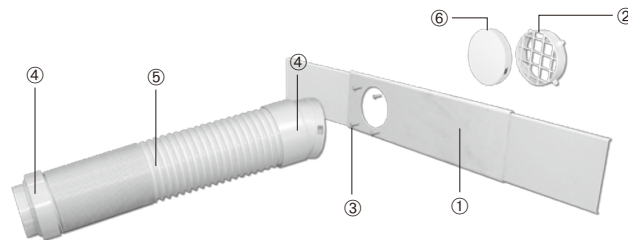

A. Manguera de Escape y Conector: Fig. 1.

1. Adjuntar la parte roscada de uno de los Conectores de Manguera (4) a uno de los extremos de la Manguera de Escape (5), girándolo hacia la derecha.
2. Repetir en el otro extremo.

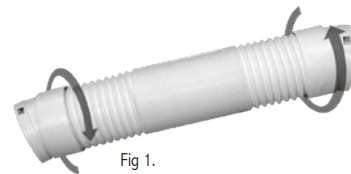

Fig 1.

B. Adjuntar el Accesorio para Manguera: Fig. 2.

1. Alinee los orificios de los tornillos del Accesorio para Manguera (2) con el frente del Juego Corredizo para Ventana (1).
2. Usando los 4 tornillos provistos, adjunte el Accesorio Para Manguera (2) al Juego Corredizo para Ventana (1).

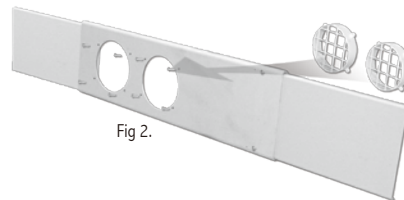
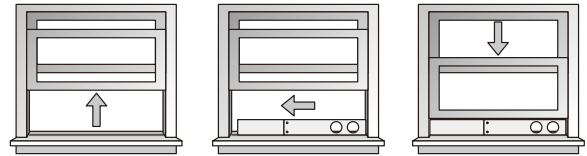

Fig 2.

C. Instalar el Juego Corredizo para ventana: Fig. 3.

1. Abra la ventana y ponga el Juego Corredizo para Ventana (1) dentro de la orilla de la ventana.
2. Ajuste el Juego Corredizo ajustándolo al ancho de la ventana.
3. Cierre la ventana para asegurarlo.
4. Ajuste los dos tornillos para asegurar el Juego Corredizo en su lugar.

Fig 3.



D. Conectando la Manguera de Escape al Acondicionador de Aire Portátil (AAP): Fig. 4.

1. Conecte el conector de la manguera alineando las uñetas de la manguera al AAP y presione hasta que quede en su lugar.

Fig 4.

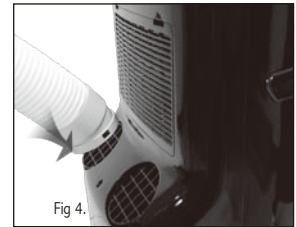

E. Conectar la Manguera de Escape al Juego Corredizo para Ventana: Fig. 5.

1. Acerque el Acondicionador de Aire Portátil a 4 pies de la ventana o menos.
2. Abra la manguera y estírela hasta la longitud necesaria.
3. Alinee las uñetas de la manguera con las del panel de ventana y presione hasta que quede en su lugar.

Fig 5.

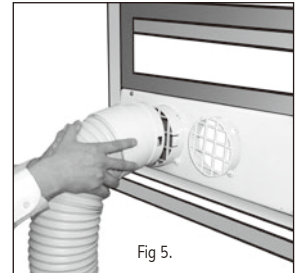

- **No use esta unidad con ningún cable de extensión o enchufes adaptadores.**

Funcionamiento

Panel de Control

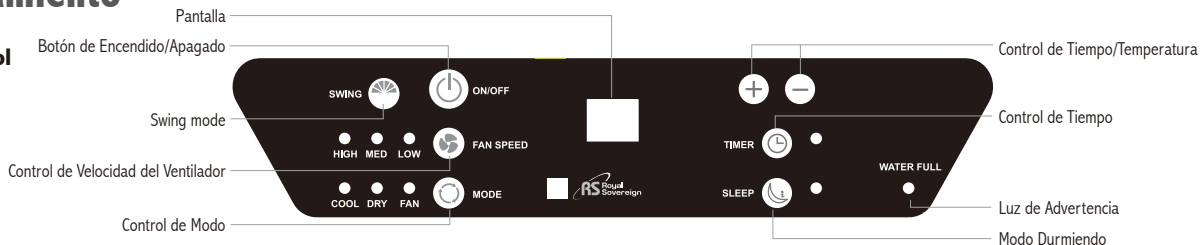

Botón de Encendido/Apagado

Este botón enciende y apaga la unidad. Cuando usted presiona este botón la unidad comienza a funcionar.

Luz de Advertencia

Puede acumularse agua en la unidad debido a condensación. Si el tanque interno se llena, la luz de advertencia se prenderá y la unidad no funcionará hasta que el tanque haya sido vaciado.

Control de Modo

El control de modo tiene 3 funciones:

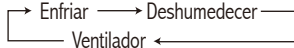

La función se determina presionando el botón de Control de Modo. La luz verde indicará qué función esta en uso.

Modo de Ventilador (“Fan”)

Cuando el modo de ventilador es seleccionado, la luz indicará “Fan” en color verde. El aire de la habitación es circulado sin enfriarse.

Modo Oscilador

El modo oscilador mueve las persianas de aire de izquierda a derecha para permitir que el aire alcance más área en la habitación. Presione el botón SWING para iniciar el oscilador.

Modo Durmiendo

El modo Durmiendo (Sleep) es usado para mantener la habitación a una temperatura cómoda y a la vez ahorrar energía. Cuando el botón del modo Durmiendo (Sleep) es presionado, la temperatura subirá 2 °F en la primera hora y subirá otros 2 °F en la segunda hora. La habitación se mantendrá a esta temperatura por el resto de la noche.

Deshumerdecer/Modo Seco (“Dry”)

Presione el botón de control de modo para seleccionar el modo Deshumerdecer (“Dry”). Cuando el modo deshumerdecedor está operando, los botones de temperatura y los botones de velocidad del ventilador dejan de funcionar y el ventilador funciona a velocidad media. La luz indicadora se iluminará en “Dry” y se mantendrá prendida mientras la unidad está deshumerdeciendo.

Modo Enfriar (“Cool”)

Cuando la unidad esta en modo Enfriar la luz indicadora estará verde indicando “Cool”.

1. Mientras la unidad está en funcionamiento, la pantalla mostrará la temperatura actual de la habitación.
2. Mientras usted esté ajustando la temperatura, la unidad muestra la temperatura siendo establecida. El rango de la temperatura es de 61 °F a 89 °F.
3. En modo Enfriar (“Cool”), use los botones “+” o “-” para establecer la temperatura deseada en la habitación. 5 segundos después el indicador regresará a mostrar la temperatura actual de la habitación. La temperatura solamente puede ser ajustada en modo Enfriar. El tiempo es ajustable entre 1 y 24 horas.

Control de Velocidad del Ventilador

El ventilador tiene 3 velocidades: Alta, Media y Baja.

Cambiar la Lectura de la Temperatura de Celsius a Fahrenheit

Presione el los botones de “Timer” (Sincronizador) y “Temperature” (Temperatura) al mismo tiempo para mostrar y cambiar la clase de lectura.

Sincronizador

Hay dos formas de programar el sincronizador. Usted puede programar el número de horas hasta que el acondicionador de aire se apague automáticamente o el número de horas hasta que el acondicionador de aire se prenda automáticamente.

Cuando el acondicionador de aire está apagado, usted puede programarlo para que se prenda en intervalos de 1 hora.

1. Presione el botón  en el control remoto para activar la función de sincronizador.
2. Presione los botones de + o - hasta que se muestre el número de horas deseado.
3. El acondicionador de aire se prenderá cuando el número de horas indicado haya transcurrido.

Cuando el acondicionador de aire está prendido, usted puede programarlo para que se apague en intervalos de 1 hora.

1. Presione el botón  en el control remoto para activar la función de sincronizador.
2. Presione los botones de + o - hasta que se muestre el número de horas deseado.
3. El acondicionador de aire se apagará cuando el número de horas indicado haya transcurrido.

Encendido Automático

En la eventualidad de un corte de energía eléctrica: la programación regresará a los modos establecidos previamente cuando la energía sea reestablecida.

Comprobación del Enchufe

1. Presione el botón “RESET”
2. Inserte el enchufe en el tomacorriente.
3. Presione el botón “TEST”. Si el circuito está funcionando usted oír un sonido de “clic.”
4. Presione el botón de “RESET” hasta que escuche otro “clic”. El circuito del enchufe ha sido activado.
5. No use el acondicionador de aire si este proceso no puede ser llevado a cabo.

Después de apagar el acondicionador de aire, espere 3 minutos para encenderlo de nuevo.

Control Remoto



Las funciones en el control remoto funcionan igual que las de los controles del acondicionador de aire.





Programación del Sincronizador

Hay dos formas de programar el sincronizador. Usted puede programar el número de horas hasta que el acondicionador de aire se apague automáticamente o el número de horas hasta que el acondicionador de aire se prenda automáticamente.

Quando el acondicionador de aire está apagado, usted puede programarlo para que se prenda en intervalos de 1 hora.

1. Presione el botón  en el control remoto para activar la función de sincronizador.
2. Presione los botones de  o  hasta que se muestre el número de horas deseado.
3. El acondicionador de aire se prenderá cuando el número de horas indicado haya transcurrido.

Quando el acondicionador de aire está prendido, usted puede programarlo para que se apague en intervalos de 1 hora.

1. Presione el botón  en el control remoto para activar la función de sincronizador.
2. Presione los botones de  o  hasta que se muestre el número de horas deseado.
3. El acondicionador de aire se apagará cuando el número de horas indicado haya transcurrido.

Oscilador

Presione el botón "Swing" en el control remoto para hacer que el flujo de aire oscile de izquierda a derecha y de derecha a izquierda.

Modo Deshumedecedor ("Dry")

Presione el botón de Modo "Mode" para seleccionar el modo deshumecedor ("Dry"). Cuando el modo deshumecedor está operando, los botones de temperatura y los botones de velocidad del ventilador dejan de funcionar y el ventilador funcionará a velocidad media. La luz indicadora de modo deshumecedor ("Dry") se mantendrá iluminada mientras la unidad está deshumeciendo.

Funcionamiento del Control Remoto

- El control remoto usa dos baterías tipo AAA (IEC RO# 1.5V) las cuales están incluidas para su conveniencia.
- Saque la tapa de las baterías en la parte de atrás del control remoto.
- Inserte las baterías asegurándose de que los polos (+) y (-) están alineados debidamente.
- Reponga la tapa.

Notas:

- Cuando reemplace las baterías, siempre cambie ambas baterías al mismo tiempo.
- Saque las baterías del Control Remoto si no lo va a usar por un mes o más.
- No bote las baterías usadas en el fuego.

Reemplazo de Baterías

Saque la tapa que cubre las baterías en la parte de atrás del control remoto e inserte las nuevas baterías asegurándose de mantener los polos (+) y (-) en la dirección correcta.

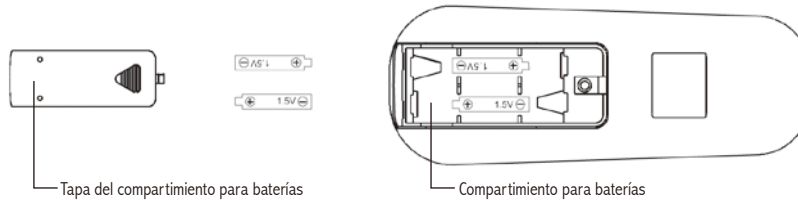

MANTENIMIENTO

Drenaje

Ocasionalmente, usted puede necesitar drenar la unidad.

1. Drene la unidad si la luz de advertencia de la pantalla del acondicionador de aire está prendida.
2. Apague la unidad y desenchúfela.
3. Ponga una bandeja debajo de la tapa de drenaje para recibir el agua.
4. Remueva la tapa de drenaje.
5. Cuando el agua drenada pare de fluir, reponga la tapa de drenaje.

Limpieza del Filtro

El filtro debe limpiarse cada dos semanas o 100 horas para mantener el flujo de aire apropiado.

1. Remueva el filtro. Cuidadosamente jale el ensamblaje del filtro desde la parte posterior de la unidad, y luego remueva el filtro del ensamblaje.
2. Limpie el filtro con una aspiradora o con un trapo suave. Si el filtro esta muy sucio, puede lavarlos fácilmente con detergente y enjuagarlo completamente con agua. Déjelo secar antes de reponerlo.
3. Reinstale el filtro en el ensamblaje.
4. Reponga el ensamblaje del filtro en la parte posterior de la maquina.

NOTA: Nunca haga funcionar el acondicionador de aire sin el filtro en su lugar. Podría dañarlo.

Limpiando y Manteniendo el Acondicionador de Aire

Apague el acondicionador de aire y desenchúfelo. Límpielo con un trapo suave, seco o mojado. Puede usar un detergente ligero. Asegúrese de limpiar cualquier residuo y secar la unidad completamente. No use químicos fuertes, limpiadores abrasivos o sustancias volátiles (como gasolina). Evite salpicar agua en el acondicionador de aire porque esto puede dañar la unidad seriamente.

Guardando el Acondicionador de Aire

Si no va a usar la unidad por un largo periodo de tiempo, asegúrese de drenarla, limpiar el filtro, desenchufarla y sacarle las baterías al control remoto antes de guardar el acondicionador de aire. Después de drenar, haga funcionar el acondicionador de aire en modo Ventilador por lo menos por 8 horas para secar la unidad completamente y prevenir la formación de moho.

IDENTIFICACIÓN Y SOLUCIÓN DE PROBLEMAS

Problema	Posible Solución
El acondicionador de aire no funciona	<ul style="list-style-type: none"> - Chequee y presione el botón "RESET" del enchufe. Espere 3 minutos y trate de encender la unidad nuevamente. - Las baterías del control remoto pueden necesitar ser reemplazadas. Reemplace las baterías e intente encender la unidad de nuevo. - Asegúrese de que el enchufe está conectado debidamente al tomacorriente. - La temperatura establecida puede estar casi a la misma temperatura de la habitación. Baje la temperatura establecida. - La salida de aire puede estar bloqueada. Chequee la salida de aire y remueva cualquier objeto.
El acondicionador de aire prende pero no enfría	<ul style="list-style-type: none"> - Verifique que todas las ventanas y puertas de la habitación estén cerradas. - Puede haber otro electrodoméstico en la habitación que está produciendo calor. Chequee la habitación y apague el otro electrodoméstico. - El filtro de aire puede estar sucio. Chequee el filtro y límpielo si es necesario. - La entrada o salida de aire puede estar bloqueada. - La temperatura establecida puede ser muy alta. Verifique la temperatura establecida y redúzcala si es necesario.
El acondicionador de aire no funciona y la luz indica que el tanque de agua está lleno.	<p>Puede haber demasiada agua en la unidad. Drene la unidad.</p>

ESPECIFICACIONES

- Las medidas que aparecen son solo para referencia, pueden haber variaciones debido a las diferencias entre países y regiones, y deben ser basadas en funcionamiento práctico.

Descripción del Producto	Acondicionador de Aire
Modelo	ARP-1400BLS, 1400WW
Voltaje/Frecuencia	AC 115V~60Hz
Entrada de Electricidad	1700W
Corriente	15A
Capacidad de Enfriamiento	13,500BTU/hr
Capacidad de Deshumedecimiento	100.8 pints/día
Enfriador	R-22
Control de Tiempo	24 horas
Dimensiones (ancho) x (altura) x (profundidad)	17.1 × 18.8 × 33.4 pulgadas
Peso	77libras

“Los desperdicios eléctricos no deben botarse juntamente con la basura doméstica.
Por favor, recicle cuando sea posible. Contacte a las autoridades locales por consejos referentes al reciclaje.”



GARANTÍA COMPLETA POR DOS AÑOS

Royal Sovereign garantiza que cada Acondicionador de Aire Portátil está libre de defectos en cuanto a materiales y fabricación. Nuestra obligación bajo esta garantía está limitada a la reparación o sustitución, sin costo, de cualquier parte(s) defectuosa(s) que no se haya dañado en el transporte, cuando el producto sea entregado a un Centro de Servicio de Royal Sovereign. Esta garantía cubre al comprador original por dos años desde la fecha de compra y no es transferible. Esta garantía se aplica solo si el acondicionador de aire se usa en un circuito de Corriente Alterna, de acuerdo a las instrucciones de fábrica que acompañan al producto.

GARANTÍA LIMITADA POR CINCO AÑOS (COMPRESOR)

Por un periodo de cinco años desde la fecha de compra, siempre y cuando este Acondicionador de Aire Portátil Royal Sovereign sea operado y mantenido de acuerdo al manual de instrucciones provisto con el producto, Royal Sovereign suplirá un compresor de reemplazo (solamente la parte), sin costo, si se determina que el compresor original tiene una falla en cuanto a mano de obra o materiales. Si es necesaria la reparación, por favor contacte a nuestro centro de servicio al cliente. Usted será responsable por el envío, seguro y cualquier otro gasto de transporte para hacer llegar la unidad a nuestra fabrica o centro de servicio. Si es necesario el envío, asegúrese de empacar la unidad correctamente para evitar daños en el transporte, pues nosotros no seremos responsables por aquellos daños.

EXCLUSIONES

Esta garantía excluye y no cubre defectos, malfuncionamiento o fallas de su Acondicionador de Aire Portátil Royal Sovereign causadas por reparaciones hechas por personas o centros de servicio desautorizados, manejo inadecuado, instalación inapropiada, modificación o uso irrazonable de voltaje incorrecto, fuerzas de la naturaleza, o dejar de hacer el mantenimiento razonable y necesario. Esta garantía es en lugar de todas y cada una de las garantías expresas. En ninguna eventualidad Royal Sovereign será responsable por daños incidentales o consecuentes. Esta limitación no se aplica si usted vive en un lugar en donde no es permitida la limitación de daños incidentales o consecuentes. Esta garantía le da derechos legales específicos y usted puede tener otros derechos los cuales varían de estado a estado.



ROYAL SOVEREIGN INTERNATIONAL, INC.

2 Volvo Drive Rockleigh, NJ 07647 USA
TEL : +1) 800-397-1025 FAX : +1) 201-750-1022

ROYAL SOVEREIGN INC.

1001, World Meridian II, 426-5, Gasan-dong, Geumcheon-gu, Seoul, 153-759, KOREA
TEL : +82)2-2025-8800 FAX : +82)2-2025-8830

RS INTERNATIONAL AUSTRALIA PTY. LTD.

30 Prime Drive, Seven Hills, NSW 2147, AUSTRALIA
TEL : +61) 2-9674-2127 FAX : +61) 2-9674-2027

RS CANADA INC.

1025 Wesport Cresc. Mississauga ON L5T 1E8
TEL : +1) 905-461-1095 Fax : +1) 905-461-1096

RS Holland B.V.

Industrieweg 6K, 4104AR, Culemborg, The Netherlands
Tel : +31 (0)345 473 097 Fax : 31 (0)345 519 811

Royal Sovereign Mexico, S.A. de C.V.

24 de Abril de 1860 No. 8 Col. Leyes de Reforma Mexico D.F. C.P. 09310
Tel : +52) 55-5600-0757, 55-5600-7848 Fax : +52) 55-5600-0748

Français



GUIDE DE L'UTILISATEUR

**ARP-1400BLS, 1400WW
CONDITIONNEUR D'AIR PORTABLE**

ARP- 1400BLS, 1400WW



CONDITIONNEUR D'AIR PORTABLE

Veillez lire et conserver ces instructions pour référence future.

Pour toute question liée au service à la clientèle, veuillez choisir l'onglet « support » (soutien) sur le site www.royalsovereign.com

Royal Centurian Inc.

CONDITIONNEUR D'AIR PORTABLE

Modèle ARP-1400BLS, 1400WW

INTRODUCTION

Merci de faire confiance à Royal Sovereign afin de vous procurer, à vous et votre famille, tout le « confort au foyer » dont vous avez besoin dans votre maison, votre appartement ou votre bureau. Vous pouvez installer ce conditionneur d'air portable en quelques minutes et également le déplacer d'une pièce à l'autre. Il s'agit d'un appareil multifonctionnel pouvant fonctionner en mode conditionneur d'air, déshumidificateur et ventilateur. Le présent manuel vous fournira des renseignements utiles et nécessaires au bon entretien de votre nouvel appareil. Veuillez prendre un moment pour le lire entièrement. Un appareil bien entretenu vous procurera des années de fonctionnement sans soucis.

TABLE DES MATIÈRES

	Page
Précautions à prendre lors de l'utilisation	36
Remarques sur le fonctionnement et l'identification des pièces	37
Instructions d'installation	38~39
Fonctionnement	40~41
Télécommande	42~43
Entretien	44
Dépannage	45
Caractéristiques	46
Garantie	47
Coordonnées	48

PRÉCAUTIONS À PRENDRE LORS DE L'UTILISATION

Caractéristiques électriques et cordon d'alimentation

Assurez-vous que l'alimentation électrique utilisée convient au modèle choisi. Les caractéristiques électriques de votre nouvel appareil sont indiquées sur la plaque signalétique de l'appareil. Veuillez vous assurer que l'alimentation nominale de l'appareil respecte le code de l'électricité de votre région.

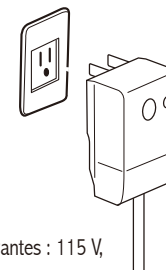

- Installez votre conditionneur d'air selon les instructions fournies dans ce guide.
- Ne modifiez aucune pièce de cet appareil.
- N'insérez pas d'objets dans le produit et n'obstruez pas les prises d'air.
- Assurez-vous que l'alimentation électrique utilisée respecte la capacité en voltage indiquée.
- Utilisez seulement une prise électrique à trois branches installée de manière appropriée, munie d'un mise à terre CA et dont les caractéristiques sont les suivantes : 115 V, 60 Hz, 15 A ou plus.
- Si la prise électrique que vous prévoyez utiliser ne possède pas de mise à terre ou n'est pas protégée par un fusible à fusion temporisé ou un disjoncteur, vous devriez faire installer votre appareil par un maître électricien reconnu.
- Cet appareil est muni d'une prise avec un fusible intégré. Effectuez un test de vérification de la prise électrique (reportez-vous à la page 9) avant l'utilisation afin de vous assurer que tout fonctionne normalement.
- **N'utilisez pas cet appareil avec une rallonge ou une prise électrique munie d'une fiche de raccord.**
- Si le cordon d'alimentation ou la prise électrique est endommagé d'une quelconque manière, veuillez communiquer avec un représentant du service à la clientèle de Royal Sovereign (reportez-vous à la page 16).
- Ne branchez pas le cordon d'alimentation de cet appareil dans une prise électrique qui ne serait pas assez serrée.
- Fermez l'appareil et débranchez-le avant de le nettoyer ou lorsque vous prévoyez que l'appareil ne sera pas utilisé pendant une période prolongée.

Utilisation générale

- N'obstruez pas les prises d'air de l'appareil avec quelque objet que ce soit.
- N'insérez pas d'objets dans le conditionneur d'air.
- Ne versez pas d'eau sur le boîtier extérieur ou sur le panneau de commande de l'appareil.
- Ne placez pas d'objets lourds sur l'appareil et ne vous assoyez pas sur celui-ci.
- Vérifiez si le bouchon de drainage est installé sous l'appareil.
- Drainez l'appareil lorsque vous le déplacez ou avant de le ranger.

REMARQUES SUR L'UTILISATION

Si vous éteignez le conditionneur d'air et le redémarrez immédiatement, il s'écoulera environ trois minutes avant que la fonction de refroidissement soit de nouveau activée. Advenant une panne de courant, attendez trois minutes avant de redémarrer l'appareil.

IDENTIFICATION DES PIÈCES

1. Sortie d'air
2. Panneau de commande
3. Prise d'air (évacuateur)
4. Tuyau d'entrée d'air
5. Filtre à air
6. Tuyau de sortie d'air (échange calorifique)
7. Ouverture de drainage
8. Roulettes
9. Cordon d'alimentation

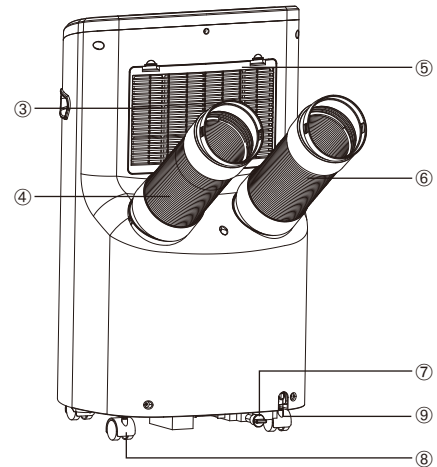
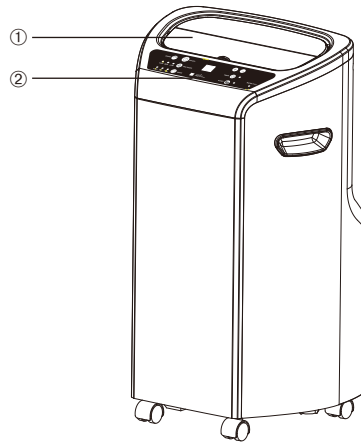

INSTALLATION

Déballer votre nouveau conditionneur d'air portable et laissez-le reposer à la verticale pendant deux heures avant de l'utiliser.
 Déballer toutes les pièces indiquées ci-dessous. S'il manque des pièces, ne retournez pas l'appareil au détaillant.
 Visitez plutôt notre site Web à l'adresse : www.royalsovereign.com et cliquez sur l'onglet « Support » (Service à la clientèle).

Accessoires inclus :

- 1. Ensemble de glissières pour fenêtre..... 3 ensembles
- 2. Accessoire fixe 2 pièces
- 3. Vis 8 pièces
- 4. Connecteur du tuyau de sortie 4 pièces
- 5. Tuyau de sortie 2 pièces
- 6. Couvreclé 2 pièces

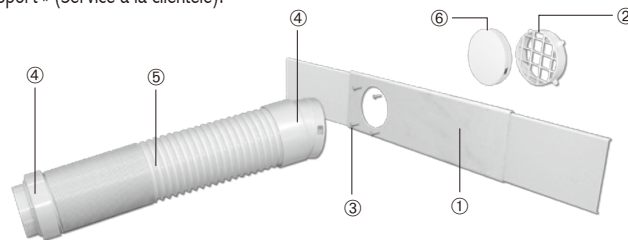

A. Tuyau de sortie et connecteur : Fig. 1.

1. Fixez les buses filetées du connecteur du tuyau de sortie à l'extrémité du tuyau de sortie en tournant dans le sens horaire.
2. Répétez l'exercice à l'autre extrémité du tuyau.

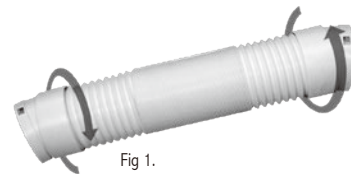

Fig 1.

B. Fixez le support du tuyau : Fig. 2

1. Alignez les orifices des vis sur le support du tuyau à l'avant de l'ensemble de glissières pour fenêtre.
2. À l'aide des 8 vis comprises, fixez les supports du tuyau au panneau de la fenêtre de l'ensemble de glissières.

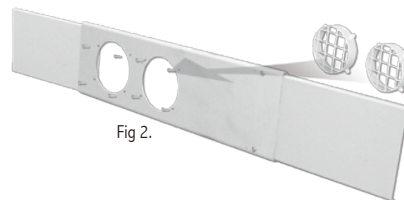

Fig 2.

C. Installez l'ensemble de glissières pour fenêtre : Fig. 3.

1. Ouvrez la fenêtre et placez la glissière pour fenêtre sur le rebord intérieur de la fenêtre.
2. Réglez la glissière pour fenêtre pour qu'elle couvre toute la largeur de la fenêtre.
3. Fermez la fenêtre sur la glissière.
4. Serrez les quatre vis pour maintenir la glissière dans sa position.

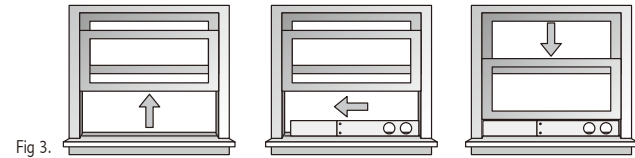

Fig 3.

D. Raccordez le tuyau de sortie au conditionneur d'air : Fig. 4.

1. Branchez le tuyau de sortie dans la sortie d'air en alignant les languettes du tuyau sur les ouvertures du conditionneur d'air et en encliquetant le tuyau.
2. Répétez l'exercice avec l'autre tuyau.

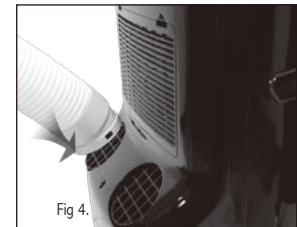

Fig 4.

E. Raccordez le tuyau de sortie à la glissière de fenêtre : Fig. 5.

1. Placez le conditionneur d'air portable à moins de 1,3 m (4 pi) de la fenêtre.
2. Dépliez le tuyau à la longueur voulue.
3. Alignez les onglets sur le tuyau et les accessoires du panneau fenêtre, puis insérez-les d'un coup sec.

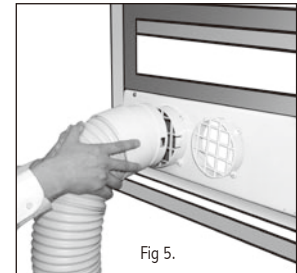

Fig 5.

- **N'utilisez pas cet appareil avec une rallonge ou une prise électrique munie d'une fiche de raccord.**

Mode refroidissement

En mode refroidissement, le voyant indicateur est vert.

1. Durant son fonctionnement, l'appareil affiche le message « present room temperature » (température ambiante actuelle).
2. Au moment du réglage de la température, l'appareil affiche celle-ci. La plage de température se situe de 16 °C à 31 °C (61 °F à 89 °F)
3. Lorsque l'appareil est en mode refroidissement, appuyez sur le bouton « + » ou « - » pour régler et entrer la température ambiante désirée. Après cinq secondes, l'écran affiche de nouveau la température ambiante actuelle. La température se règle uniquement en mode refroidissement. La période est réglable entre 1 et 24 heures.

Commande de la vitesse du ventilateur

La vitesse du ventilateur comporte trois réglages : élevée, moyenne et basse

Modification de la lecture de température en degrés Celsius à Fahrenheit

Appuyez sur les boutons de réglage de la minuterie et de la température simultanément pour afficher la lecture de température que vous souhaitez utiliser.

Minuterie

L'appareil comporte deux programmes de minuterie. Vous pouvez régler le nombre d'heures avant que l'appareil S'ÉTEIGNE ou vous pouvez régler le nombre d'heures avant que l'appareil SE METTE EN MARCHÉ.

Lorsque le conditionneur d'air est éteint, vous pouvez indiquer, en intervalles d'une heure, l'heure à laquelle il doit se mettre en marche.

1. Appuyez sur le bouton  de la télécommande pour activer la fonction Timer (minuterie).
2. Appuyez sur le bouton + ou - de la télécommande pour régler le délai désiré.
3. Lorsque le temps est écoulé, l'appareil se met en marche.

Lorsque le conditionneur d'air est en marche, vous pouvez indiquer, en intervalles d'une heure, l'heure à laquelle il doit s'éteindre.

1. Appuyez sur le bouton  de la télécommande pour activer la fonction Timer (minuterie).
2. Appuyez sur le bouton + ou - de la télécommande pour régler le délai désiré.
3. Lorsque le temps sera écoulé, l'appareil s'éteindra.

Redémarrage automatique :

Advenant une panne de courant : lorsque le courant est restauré, l'appareil redémarrera en conservant les réglages utilisés avant la panne.

Vérification de la fiche du cordon d'alimentation

1. Appuyez sur le bouton RESET (réinitialisation).
2. Insérez la fiche dans une prise murale.
3. Appuyez sur le bouton TEST (vérification). Si le disjoncteur fonctionne, vous entendez un clic.
4. Appuyez sur le bouton RESET (réinitialisation) jusqu'à ce que vous entendiez un autre clic. Le disjoncteur de la fiche est alors activé.
5. Si vous ne réussissez pas à effectuer cette procédure correctement, n'utilisez pas l'appareil.

Après avoir éteint le conditionneur d'air, attendez trois minutes avant de le remettre en marche.

Télécommande



Les fonctions de la télécommande sont les mêmes que les commandes tactiles du conditionneur d'air.





Programme Timer (minuterie)

L'appareil comporte deux programmes de minuterie. Vous pouvez régler le nombre d'heures avant que l'appareil S'ÉTEIGNE ou vous pouvez régler le nombre d'heures avant que l'appareil SE METTE EN MARCHÉ.

Lorsque le conditionneur d'air est éteint, vous pouvez indiquer, en intervalles d'une heure, l'heure à laquelle il doit se mettre en marche.

1. Appuyez sur le bouton  de la télécommande pour activer la fonction Timer (minuterie).
2. Appuyez sur le bouton  ou  de la télécommande pour régler le délai désiré.
3. Lorsque le temps est écoulé, l'appareil se met en marche.

Lorsque le conditionneur d'air est en marche, vous pouvez indiquer, en intervalles d'une heure, l'heure à laquelle il doit s'éteindre.

1. Appuyez sur le bouton  de la télécommande pour activer la fonction Timer (minuterie).
2. Appuyez sur le bouton  ou  de la télécommande pour régler le délai désiré.
3. Lorsque le temps sera écoulé, l'appareil s'éteindra.

Mode oscillation

Appuyez sur le bouton (SWING) (oscillation) de la télécommande pour faire osciller le mouvement de l'air de gauche à droite et de droite à gauche.

Mode déshumidification

Appuyez sur le bouton de sélection du mode pour sélectionner le mode déshumidification. Lorsque le mode déshumidification est activé, les boutons de températures et les boutons de vitesse du ventilateur sont désactivés, le ventilateur fonctionne à une vitesse moyenne. Le voyant indicateur de déshumidification s'allume et reste d'une seule couleur pendant que l'appareil déshumidifie la pièce.

Sélection de l'affichage en degrés Fahrenheit ou Celsius

Appuyez sur le bouton de sélection Fahrenheit ou Celsius pour afficher la température voulue.

Utilisation de la télécommande

- La télécommande fonctionne avec deux piles AAA (IEC RO# 1,5 V) comprises dans l'emballage pour plus de commodité.
- Enlevez le couvercle du compartiment des piles, à l'arrière de la télécommande.
- Insérez les piles en vous assurant que les symboles (+) et (-) sont alignés correctement.
- Remplacez le couvercle du compartiment des piles.

Remarques :

- Remplacez toujours les deux piles à la fois.
- Si vous n'utilisez pas l'appareil pendant un mois ou plus, retirez les piles de la télécommande.
- Ne jetez pas les piles dans le feu.

Remplacement des piles

Retirez le couvercle du compartiment des piles situé à l'arrière de la télécommande et insérez les nouvelles piles en vous assurant que les symboles (+) et (-) sont alignés correctement.

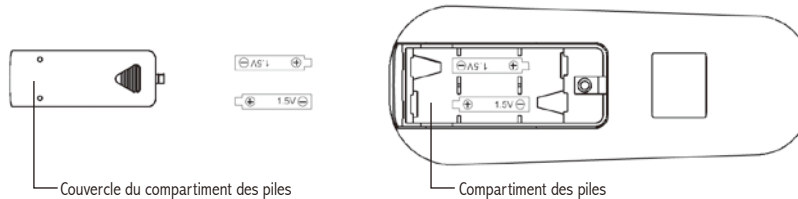

ENTRETIEN

Drainage

Il peut arriver à l'occasion que vous deviez drainer l'appareil.

1. Si le voyant d'avertissement sur le panneau d'affichage s'allume, il faut drainer l'appareil.
2. Éteignez l'appareil et débranchez le cordon d'alimentation.
3. Placez un contenant peu profond sous le bouchon de drainage pour recueillir l'eau.
4. Retirez le bouchon de drainage.
5. Lorsque l'eau ne coule plus, remplacez le bouchon.

Nettoyage du filtre

Il faut nettoyer le filtre toutes les deux semaines ou aux 100 heures d'utilisation afin de maintenir une bonne circulation d'air dans l'appareil.

1. Enlevez le filtre. Retirez doucement l'assemblage du filtre de l'arrière de l'appareil, puis retirez le filtre de l'assemblage.
2. Utilisez un aspirateur ou un linge doux pour nettoyer le filtre. Si le filtre est très sale, vous pouvez le nettoyer avec un détergent doux, puis bien le rincer avec de l'eau propre. Séchez le filtre avant de le remettre en place.
3. Remplacez le filtre dans l'assemblage.
4. Remplacez l'assemblage du filtre à l'arrière de l'appareil.

Remarque : le conditionneur d'air ne doit jamais fonctionner si le filtre n'est pas en place, car cela peut endommager l'appareil.

Nettoyage et entretien du conditionneur d'air

Éteignez le conditionneur d'air et débranchez le cordon d'alimentation. Essuyez l'appareil avec un linge doux, sec ou humide. Vous pouvez utiliser un détergent doux. Assurez-vous de bien enlever tout résidu et de sécher l'appareil entièrement. N'utilisez pas de produits chimiques forts, de nettoyants abrasifs ni de substance volatile (comme du gaz). Évitez de pulvériser de l'eau sur le conditionneur d'air, car cela pourrait endommager gravement l'appareil.

Entreposage du conditionneur d'air

Si l'appareil demeure inutilisé pendant une longue période, assurez-vous de bien le drainer, de nettoyer le filtre, de débrancher le cordon d'alimentation et de retirer les piles de la télécommande avant de l'entreposer. Après avoir drainé l'appareil, faites-le fonctionner en mode VENTILATEUR pendant au moins huit heures afin de bien le sécher et d'empêcher la formation de moisissure.

DÉPANNAGE

Problème	Causes possibles
Le conditionneur d'air ne fonctionne pas	<ul style="list-style-type: none"> - Vérifiez la fiche du cordon d'alimentation et réinitialisez-la. Attendez trois minutes, puis remettez l'appareil en marche. - Les piles de la télécommande peuvent être épuisées. Remplacez les piles puis essayez de nouveau de faire fonctionner l'appareil. - Assurez-vous que le cordon d'alimentation est bien branché dans la prise murale. - La température de réglage peut être trop près de la température ambiante. Abaissez la température de réglage. - La sortie d'air peut être bloquée. Vérifiez la sortie d'air et enlevez toute obstruction.
Le conditionneur d'air fonctionne, mais ne refroidit pas l'air.	<ul style="list-style-type: none"> - Vérifiez si des fenêtres ou des portes sont ouvertes dans la pièce. Le cas échéant, fermez-les. - Un autre appareil dans la pièce peut émettre de la chaleur. Vérifiez dans la pièce et éteignez cet appareil, le cas échéant. - Le filtre à air peut être bloqué. Vérifiez le filtre et nettoyez-le au besoin. - L'évacuation ou la prise d'air peut être bloquée. - La température de réglage peut être trop élevée. Vérifiez la température de réglage et abaissez-la au besoin.
Le conditionneur d'air ne fonctionne pas et le voyant de drainage est allumé	<ul style="list-style-type: none"> - Il peut y avoir trop d'eau dans l'appareil. Drainez-le.

CARACTÉRISTIQUES

- Les chiffres mentionnés dans le texte sont fournis à titre de référence uniquement; ceux-ci peuvent varier selon la conformité aux lois de chaque pays ou région. Ils sont fondés sur une utilisation standard.

Description du produit	Portable
Modèle	ARP-1400BLS, 1400WW
Tension électrique /fréquence	CA 115 V~60 Hz
Puissance d'entrée	1 700 W
Courant électrique	15 A
Capacité de refroidissement	13 500 BTU/heure
Capacité de déshumidification	48 litres/jour (100,8 pintes/jour)
Fluide de refroidissement	R-22
Minuterie	24 heures
Dimension (l) X (h) x (p)	47,8 x 84,8 x 43,4 cm) (18,8 x 33,4 x 17,1 po)
Poids	34,92 kg (77 lb)

« Il ne faut pas éliminer les déchets électriques avec les déchets domestiques.
Veuillez recycler là où des installations existent. Renseignez-vous auprès de l'administration locale ou de votre détaillant pour des conseils de recyclage. »



GARANTIE COMPLÈTE D'UN AN

Royal Sovereign garantit que ses conditionneurs d'air portables sont exempts de tout défaut de matériau ou de main-d'œuvre. En vertu de la présente garantie, nous avons l'obligation de réparer ou de remplacer gratuitement toute pièce défectueuse d'un appareil livré à un centre de service agréé de Royal Sovereign, sauf les pièces endommagées durant le transport. Cette garantie est offerte à l'acheteur d'origine pour une période d'un an à compter la date d'achat; la garantie n'est pas transférables. La présente garantie est en vigueur uniquement si l'appareil a été alimenté par un circuit électrique c.a., conformément aux instructions du fabricant, fournies avec l'appareil.

GARANTIE LIMITÉE DE CINQ ANS (COMPRESSEUR)

Pendant une période de cinq et à compter de la date d'achat, Royal Sovereign s'engage à fournir gratuitement un compresseur de remplacement (la pièce uniquement) si la pièce d'origine présente un défaut de matériau ou de main-d'œuvre et si le conditionneur d'air a été utilisé et entretenu de la façon indiquée dans le manuel d'instructions fourni avec l'appareil. S'il s'avère nécessaire de réparer l'appareil, veuillez communiquer avec le centre de service à la clientèle. L'acheteur est responsable des frais d'expédition, d'assurance et des autres frais de transport pour acheminer l'appareil à notre usine ou centre de service. S'il est nécessaire d'expédier l'appareil, il faut l'emballer adéquatement de façon à éviter tout dommage causé par le transport. Nous ne serons pas tenus responsables de tels dommages.

EXCLUSIONS

La présente garantie exclut et ne couvre pas les défaillances et les pannes de votre conditionneur d'air Royal Sovereign qui ont été causées par des réparations effectuées par une personne ou un centre de service non autorisé, une mauvaise manipulation de l'appareil, une mauvaise installation, des modifications ou une utilisation abusive, y compris l'utilisation d'une tension d'alimentation inadéquate, des catastrophes naturelles ou le défaut de bien entretenir l'appareil. Cette garantie remplace toute autre garantie expresse. Royal Sovereign n'accepte aucune responsabilité pour les dommages consécutifs ou indirects. Cette restriction ne s'applique pas si vous résidez dans un endroit qui ne permet pas l'exclusion d'une restriction de dommages consécutifs ou indirects. La présente garantie vous accorde des droits légaux précis et il est possible que vous puissiez bénéficier d'autres droits qui varient selon les juridictions.



ROYAL SOVEREIGN INTERNATIONAL, INC.

2 Volvo Drive Rockleigh, NJ 07647 USA
TEL : +1) 800-397-1025 FAX : +1) 201-750-1022

ROYAL SOVEREIGN INC.

1001, World Meridian II, 426-5, Gasan-dong, Geumcheon-gu, Seoul, 153-759, KOREA
TEL : +82)2-2025-8800 FAX : +82)2-2025-8830

RS INTERNATIONAL AUSTRALIA PTY. LTD.

30 Prime Drive, Seven Hills, NSW 2147, AUSTRALIA
TEL : +61) 2-9674-2127 FAX : +61) 2-9674-2027

RS CANADA INC.

1025 Wesport Cresc. Mississauga ON L5T 1E8
TEL : +1) 905-461-1095 FAX : +1) 905-461-1096

RS Holland B.V.

Industrieweg 6K, 4104AR, Culemborg, The Netherlands
Tel : +31 (0)345 473 097 Fax : 31 (0)345 519 811

Royal Sovereign Mexico, S.A. de C.V.

24 de Abril de 1860 No. 8 Col. Leyes de Reforma Mexico D.F. C.P. 09310
Tel. : +52) 55-5600-0757, 55-5600-7848 Fax : +52) 55-5600-0748

Free Manuals Download Website

<http://myh66.com>

<http://usermanuals.us>

<http://www.somanuals.com>

<http://www.4manuals.cc>

<http://www.manual-lib.com>

<http://www.404manual.com>

<http://www.luxmanual.com>

<http://aubethermostatmanual.com>

Golf course search by state

<http://golfingnear.com>

Email search by domain

<http://emailbydomain.com>

Auto manuals search

<http://auto.somanuals.com>

TV manuals search

<http://tv.somanuals.com>