

# OWNER'S MANUAL

ARP-9409, ARP-9411



ARP-9409 / ARP-9411

## **PORTABLE AIR CONDITIONER ACONDICIONADOR DE AIRE PORTÁTIL CONDITIONNEUR D' AIRE PORTABLE**

*Página en Español* 17

*Page en Français* 33

Read and retain these instructions for future reference.

**For any Customer Support needs, please choose the Support tab on  
[www.royalsovereign.com](http://www.royalsovereign.com)**

# PORTABLE AIR CONDITIONER

ARP-9409, ARP-9411

## INTRODUCTION

Thank you for choosing Royal Sovereign to provide you and your family with all of the "Home Comfort" requirements for your home, apartment, or office. This Portable Air Conditioner can be set-up in just minutes and can be easily moved from room to room. It is a multi-functional room air comfort system that offers you Air Conditioning, Dehumidification and Air Circulation modes. This manual will provide you with valuable information necessary for the proper care and maintenance for your new appliance. Please take a few moments and read the instructions thoroughly. If properly maintained, your appliance will give you many years of troublefree operation.

# CONTENTS

---

	Page
Precautions for use .....	4
Identification of parts .....	5
Installation instructions .....	6~7
Operation .....	8~11
Maintenance .....	12
Troubleshooting .....	13
Specifications .....	14
Warranty .....	15
Contact information .....	16
Página en Español .....	17

## PRECAUTIONS FOR USE

### Electrical Specifications and Power Cord

Check to ensure that the electrical service being used is adequate for the model you've chosen. The electrical rating of your new air conditioner is defined on the serial plate of the unit. Please refer to the rating when checking electrical requirements to ensure they meet the electrical codes of your location.

- Install the air conditioner according to the installation instructions supplied.
- Do not modify any part of this product.
- Do not insert any objects into the product or block the airflow in any way.
- Ensure that the power supply you use has an appropriate voltage rating.
- Only use a properly installed 3 pin, grounded AC socket that is rated 115V, 60Hz, 15 amps or more.
- If the electrical outlet you intend to use is not adequately grounded or protected by a time delay fuse or circuit breaker, you should have a qualified electrician install the proper outlet.
- This unit uses a plug with a built-in fuse. Conduct a Power Plug Check (see page 9) before use to confirm normal operation.
- **Do not use this unit with any extension cords or adapter plugs.**
- If the cord or plug is damaged in any way, please call the Royal Sovereign Service Department ( see page 16.)
- Do not plug this cord into a loose electrical outlet.
- Turn the unit off and unplug, when cleaning the air conditioner, removing the filter or when the air conditioner will not be used for an extended time period.

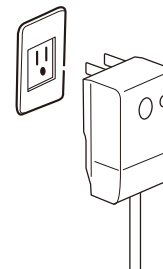

### General Use

- Do not block air outlets or intake with obstacles.
- Do not insert any objects into the air conditioner.
- Do not splash or pour water on the housing or control panel.
- Do not place heavy items or sit on unit.
- Make sure the drainage plug is installed on bottom of machine.
- Drain the unit when moving the air conditioner or when storing the unit.

## IDENTIFICATION OF PARTS

1. Control panel
2. Air outlet
3. Remote control
4. Handle
5. Exhaust hose
6. Air intake
7. Exhaust outlet
8. Filter
9. Drain port
10. Power cord
11. Power cord hooks
12. Secondary drain port
13. Caster wheel

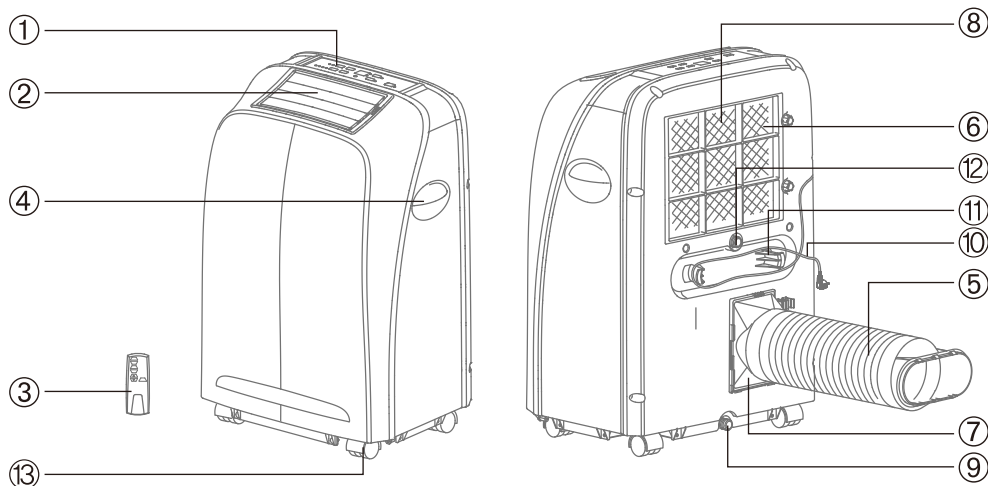

## INSTALLATION

Unpack your New Portable Air Conditioner and let the machine stand upright for 2 hours before starting. Unpack all parts listed below. If any parts are missing do not return this product to the place of purchase. Please visit our website [www.royalsovereign.com](http://www.royalsovereign.com) and click on the "Support" tab .

### Accessories Include

1. Exhaust hose
2. Hose connector
3. Hose adapter
4. Remote control
5. Water tray
6. Drainage hose
7. Window slider

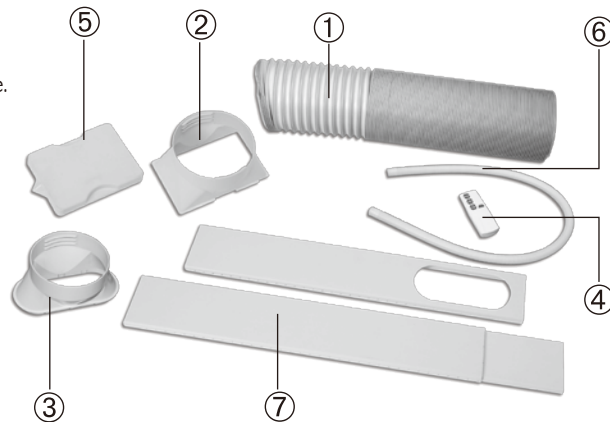

### Part 1: Exhaust hose, connector and adapter

1. Extend one end of the exhaust hose.
2. Take the hose connector and twist it counterclockwise onto one end of the exhaust hose.
3. Extend the opposite end of the exhaust hose.
4. Take the hose adapter and twist it counterclockwise onto the unused end of the exhaust hose.

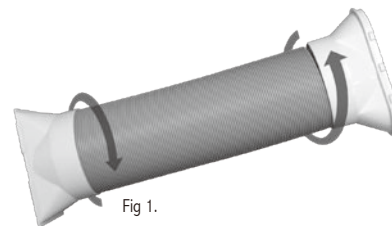

Fig 1.

**Part 2: Attaching exhaust hose**

1. Hold the exhaust hose parallel to the floor with the hose connector positioned up and down
2. Line up the hose connector above the tabs on the exhaust outlet. Slide connector down into the tabs locking the connector in place.



Fig 2.

**Part 3: Installing window slider kit**

1. Open the window and place the window slider on the inside edge of the window.
2. Adjust the window slider to the width of the window.
3. Insert a screw into the top of the window slider to secure it at the correct length.
4. Take window slider out and attach to exhaust hose by snapping the hose adapter into the hole on the window slider. Make sure that the tabs on the window slider are facing outside.
5. Extend exhaust hose to desired length.
6. Place window slider and hose into the edge of the window.
7. Close window to secure slider.

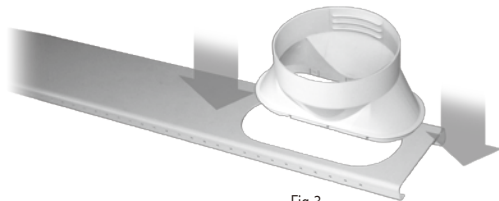

Fig 3.

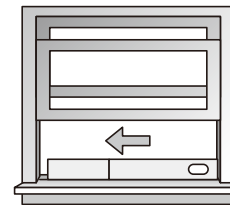
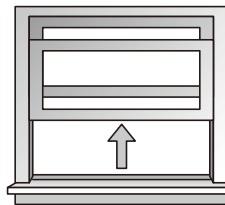
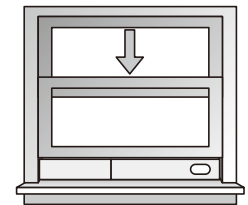

Fig 4.



## OPERATION

### Before Use

- Check to make sure rubber drain plugs are securely plugged into the drain ports on the back of the unit to prevent water leaks
- Check to make sure that air conditioner has been properly vented out the window ( See Installation pg 7.)
- Check to make sure air conditioner is on a flat surface
- Conduct a Power Plug Check:
  1. Press the RESET button on the power cord.
  2. Plug cord into an electrical outlet.
  3. Press the TEST button on the power cord. The RESET button should pop up.
  4. Press the RESET button for use.
  5. Do not use the air conditioner if the test fails. The green light on the power cord will turn on if the plug is working properly.

**Note:** If you turn the air conditioner off and immediately restart it, allow 3 minutes for the compressor to restart cooling.  
In the event of a power failure, wait 3 minutes before restarting unit.

### Control Panel

#### Buttons

- |                                    |                                 |
|------------------------------------|---------------------------------|
| ⏻ Power button                     | ⌚ Timer button                  |
| 🌙 Sleep mode button                | 🌀 Fan speed button              |
| ⬆️ Mode button                     | + Temperature / Timer up button |
| ⬇️ Temperature / Timer down button |                                 |

#### Indicator Lights

- |                   |                  |
|-------------------|------------------|
| 🌀 Low fan speed   | 🌀 High fan speed |
| ⬆️ Automatic mode | ❄️ Cool mode     |
| 💧 Dehumidify mode | 🌀 Fan only mode  |

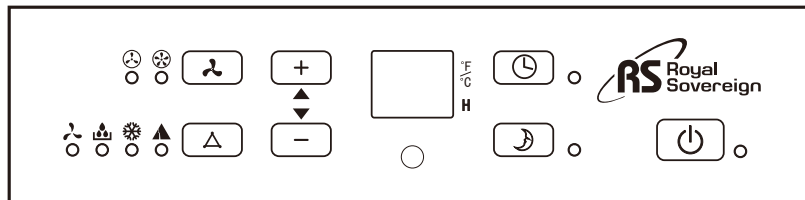



## Control Panel Operation

Automatic, Cool, Dehumidify, Fan Only Mode Operation

### 1. Turn the unit on

Press the Power button to turn the unit on. The red light next to the power button and the Mode, Fan speed, and temperature indicators will light up.

### 2. Select operating mode

Press the  $\Delta$  button to select desired operating mode:

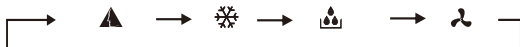

### 3. Adjust temperature

The temperature can be set within a range of 59°F to 87°F by 1 °F intervals.

Press  $+$ ,  $-$  to increase or decrease the temperature. The LED display will flash the desired temperature for 5 seconds then display the current room temperature.

### 4. Adjust fan speed

Press the  $\text{fan}$  button to select desired fan speed.

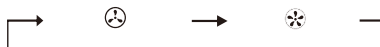

### 5. Power down

Press the power button again to turn the unit off.

## Mode Descriptions

### Automatic mode

When  $\Delta$  is selected the unit will automatically select the operation mode with  $\text{snowflake}$  or  $\text{fan}$ .

When room temperature is greater than 75 °F the unit will automatically select  $\text{snowflake}$  mode.

When room temperature is less than 75 °F the unit will automatically select  $\text{fan}$  mode.

### Cool mode

When  mode is chosen the air conditioner will run when the room temperature is higher than the set temperature.

When the room temperature is lower than the set temperature only the fan will run.

### Dehumidify mode

When in  mode then fan will run at low speed and cannot be adjusted.

Temperature cannot be adjusted during dehumidify mode.

The compressor will stop running after 8 minutes and will turn back on after 6 minutes and will continue to cycle on and off.



### Fan mode



When  is selected the unit will only run the fan at low or high speed.

Temperature cannot be adjusted during fan mode.

## Timer Operation

The timer can be used to turn the unit off after a set amount of time, or to turn the unit on after a set amount of time.

**To use the timer to turn the unit on:** While air conditioner is off press the  button. The light next to the timer button will blink and 0 will show on the LED display. Press the ,  buttons to adjust the time up to 24 hours. You can also pre-select Mode and Fan speed while timer light is blinking. The light next to the timer will stay lit up to show that timer is set. The unit will turn on after the set time has passed.

**To use the timer to turn the unit off:** Press the  button. The light next to the timer button will blink and 0 will show on the LED display. Press the ,  buttons to adjust the time up to 24 hours. The unit will shut down after the set time has passed.

## Sleep Mode Operation

Sleep mode can only be operated when the unit is in Cool mode. When in Sleep mode the set temperature will 1 °F after one hour and 2 °F after two hours. After six hours have passed the unit will stop running.

**To use sleep mode:** Make sure the unit is in Cool mode. Press the  button. The light next to the sleep button will turn on.

**NOTE:** The unit has a memory function, when the unit is turned off and back on the previous setting should remain intact. This function does not work when unit is left in Automatic mode.

### Remote Control

To use: aim remote control at the sensor on the control panel.

- ⏻ Power button : Press to turn the unit on or off
- ⏮ Mode button : Press to choose operation mode: Automatic, Cool, Dehumidify, Fan
- ↺ Fan button : Press to choose between High and Low fan speed
- ▲ / ▼ Temperature / Timer button : Press up or down to control room temperature or timer hours
- 🌙 Sleep mode button : Press to set or cancel sleep mode operation
- ⌚ Timer button : Press to set unit to automatically turn off or on with a timer

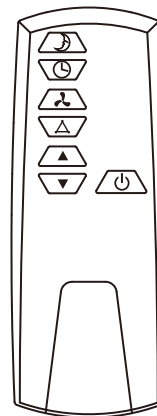

### Remote Control Battery Installation

- The remote control uses two AAA batteries which have been included for your convenience.
- Remove the battery cover on back of the remote.
- Insert the batteries, making sure the (+) and (-) polarity is aligned correctly.
- Replace the battery cover.

#### NOTES:

- When replacing batteries, always change both batteries at the same time.
- Remove the batteries if the remote control is not used for a month or longer.
- Do not dispose of batteries in a fire.

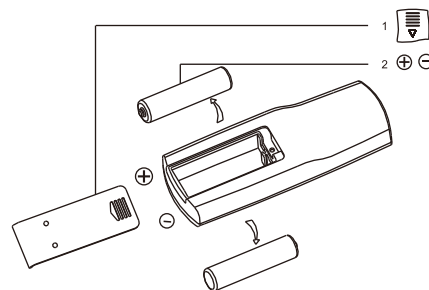

## MAINTENANCE

### Drainage

Occasionally, you may need to drain the unit. The LED display will show E4 when draining is necessary.

#### To drain:

1. Turn off the power to the unit and unplug.
2. Place the water tray under the drainage port to collect water.
3. Remove the rubber drainage plug.
4. Replace the plug, when drainage water stops flowing.

#### For continuous drainage into a floor drain:

1. Turn off the power to the unit and unplug.
2. Remove the rubber drainage plug from the secondary drainage port.
3. Attach the drainage hose to the secondary port.
4. Place other end of drainage hose into a floor drain.
5. Replace the rubber drainage plug after operation to prevent leaks.

### Cleaning the filter

The filter should be cleaned about every 2 weeks to maintain proper airflow.

1. Turn off the power to the unit.
2. Locate the 2 filter knobs on the back of the unit.
3. Twist both knobs counter clockwise to unlock the filter and remove the knobs.
4. Remove the filter.
5. Filter can be cleaned by a vacuum or soft cloth. If the filter is very dirty it can be washed with a mild detergent and rinsed with water. Make sure filter is dry before replacement.
6. Replace filter and knobs and turn knobs clockwise to the lock position.

**NOTE:** Never run the unit without the filter in. This could damage the unit.

### Cleaning the unit

1. Turn off the power to the unit and unplug.
2. Wipe down unit with a soft, dry, or damp cloth. A mild detergent can be used.



3. Never use a volatile substance such as gasoline or abrasive cleaners.
4. Do not splash water onto the unit.

**Storing the air conditioner**

If the unit will not be used for a long time, be sure to drain the air conditioner, clean the air filter, pull out the power supply plug and wrap around power cord hooks, and remove the batteries from the remote control before storage. After draining, keep the air conditioner running on FAN mode for at least 8 hours to dry the unit completely to prevent mold.

**TROUBLESHOOTING**

Problem	Possible Reasons
Air Conditioner does not operate	<ul style="list-style-type: none"> <li>- Check and reset the power plug. Wait 3 minutes and try to run the unit again.</li> <li>- The batteries in the remote may need to be replaced. Replace the batteries and try to run the unit again.</li> <li>- Make sure the plug is properly plugged into the outlet.</li> <li>- The set temperature may be too close to room temperature. Lower the set temperature.</li> <li>- The air outlet may be blocked. Check the air outlet and remove any items that may be found.</li> </ul>
Air Conditioner runs but does not cool	<ul style="list-style-type: none"> <li>- Check the room for open doors or windows and close them.</li> <li>- There may be another appliance in the room giving off heat. Check the room and turn off the appliance.</li> <li>- The air filter may be dirty. Check the filter and clean if necessary.</li> <li>- The air exhaust or intake may be blocked.</li> <li>- The set temperature may be too high. Check the set temperature and reduce it if necessary.</li> </ul>
Air Conditioner does not run and LED shows E4	<ul style="list-style-type: none"> <li>- There may be excess water in the unit. Drain the unit.</li> </ul>
Water is leaking from the unit	<ul style="list-style-type: none"> <li>- Make sure unit is on a flat surface</li> <li>- Drain the unit.</li> </ul>
Machine automatically turns off	<ul style="list-style-type: none"> <li>- Timer may have been set to shut off. Turn power back on.</li> </ul>
LED display shows E4	<ul style="list-style-type: none"> <li>- Water full. Drain the unit.</li> </ul>
LED display shows E2	<ul style="list-style-type: none"> <li>- Temperature sensor error</li> </ul>
LED display shows E3	<ul style="list-style-type: none"> <li>- Evaporator error</li> </ul>

## SPECIFICATIONS

- Figures noted in the contents are for reference only; variation may result due to the application in different countries or regions, and shall be based on practical operation.

Model	ARP-9409	ARP-9411
Cooling Capacity	9,000 BTU / 2600W	11,000 BTU/ 3200W
Dehumidifying Capacity	1.9 pints / h / .9L/h	2.3 pints/ h / 1.1 L/h
Standard Cooling Input Power / Current	860 W / 7.7 A	1130 W / 10 A
Air Flow Volume	340 m <sup>2</sup> /h	340 m <sup>2</sup> /h
Voltage / Frequency	AC115V / 60 Hz	AC115V / 60 Hz
Sound Pressure Level	≤ 54dB	≤ 54dB
Net Weight	53 lbs / 24 kg	59.5 / 27 kg
Unit Dimensions	16.5 x 12 x 25 in / 420 x 305 x 636 mm	16.5 x 12 x 25 in / 420 x 305 x 636 mm
Packaging Dimensions	18.9 x 14.6 x 32.3 in / 480 x 370 x 820 mm	18.9 x 14.6 x 32.3 in / 480 x 370 x 820 mm
Refrigerant	R410A	R410A

"Electrical waste products should not be disposed of with household waste.  
Please recycle where facilities exist. Check with your local authority or retailer for recycling advice."



## FULL ONE YEAR WARRANTY

Royal Sovereign warrants each Portable Air Conditioner to be free from defects in material and workmanship. Our obligation under this warranty is limited to the repair or replacement, free of charge, when delivered to an authorized Royal Sovereign service center, of any defective part(s) thereof, other than parts damaged in transit. This warranty is in effect to the original purchaser, for a period of one year from the date of purchase and is not transferable. This warranty shall apply only if the air conditioner is used on Alternating Current (AC) circuit, in accordance with the factory provided instructions which accompany it.

## LIMITED FIVE YEAR WARRANTY (COMPRESSOR)

For a period of five years from the date of purchase, when this Royal Sovereign Portable Air Conditioner is operated and maintained according to the instruction manual provided with the product, Royal Sovereign will supply a replacement compressor (parts only), free of charge, if the original compressor is determined to be defective in workmanship or material. If repair becomes necessary, please contact our customer service center. You will be responsible for all freight, insurance, and any other transportation charges to get the unit to our factory or service center. If shipping is required, be sure to pack the unit properly to avoid shipping damages, as we will not be responsible for such damages.

## EXCLUSIONS

This warranty excludes and does not cover defects, malfunctions or failures of your Royal Sovereign Portable Air Conditioner, caused by repairs by unauthorized persons or service centers, mishandling, improper installation, modification or unreasonable use including incorrect voltage, acts of God, or failure to provide reasonable and necessary maintenance. This warranty is in lieu of any and all expressed warranties. In no event shall Royal Sovereign be liable for consequential or incidental damages. This limitation would not apply if you live in a location that does not permit the exclusion of limitation of incidental or consequential damages. This warranty gives you specific legal rights and you may also have other rights which vary from state to state.



**ROYAL SOVEREIGN INTERNATIONAL, INC.**

2 Volvo Drive Rockleigh, NJ 07647 USA  
TEL : +1) 800-397-1025 FAX : +1) 201-750-1022

**ROYAL SOVEREIGN INC.**

1001, World Meridian II, 426-5, Gasan-dong, Geumcheon-gu, Seoul, 153-759, KOREA  
TEL : +82)2-2025-8800 FAX : +82)2-2025-8830

**RS INTERNATIONAL AUSTRALIA PTY. LTD.**

30 Prime Drive, Seven Hills, NSW 2147, AUSTRALIA  
TEL : +61) 2-9674-2127 FAX : +61) 2-9674-2027

**RS CANADA INC.**

1025 Westport Crescent, Mississauga On L5T 1E8 CANADA  
TEL : +1) 905-461-1095 TF: +1) 866 961-6673  
Fax : +1) 905-461-1096

**RS Holland B.V.**

Industrieweg 6K, 4104AR, Culemborg, The Netherlands  
Tel: +31 (0)345 473 097 Fax: 31 (0)345 519 811



SPANISH



# MANUAL DEL USUARIO

ARP-9409, ARP-9411



ARP-9409 / ARP-9411

## ***PORTÁTIL DE AIRE ACONDICIONADO***

Lea y conserve estas instrucciones para referencia futura.

***Para cualquier asistencia al cliente las necesidades,  
por favor, seleccione la pestaña de soporte en [www.royalsovereign.com](http://www.royalsovereign.com)***

**Royal Sovereign International, Inc**

# PORTÁTIL DE AIRE ACONDICIONADO

ARP-9409, ARP-9411

## INTRODUCCIÓN

Gracias por elegir Royal Sovereign para brindarle a usted ya su familia con todas las de la "Casa Confort" los requisitos para su casa, apartamento u oficina. Este acondicionador de aire portátil puede ser puesta en marcha en cuestión de minutos y se pueden mover fácilmente de una habitación a otra. Es un aire multi-funcional sala de sistema de confort que le ofrece aire acondicionado, deshumidificación y los modos de circulación de aire. Este manual le proporcionará valiosa información necesaria para el cuidado y mantenimiento para su nuevo aparato. Por favor, tómese unos minutos y lea las instrucciones cuidadosamente. Si el mantenimiento adecuado, el aparato le dará muchos años de operación libre de problemas.

# ÍNDICE

---

	Page
Precauciones para el uso .....	20
Identificación de las partes .....	21
Las instrucciones de instalación .....	22~23
Operación .....	24~27
Mantenimiento .....	28
Solución de problemas .....	29
Especificaciones .....	30
Garantía .....	31
Información de contacto .....	32

## PRECAUCIONES PARA EL USO

### Especificaciones eléctricas y cable de alimentación

Compruebe que el servicio eléctrico que se utiliza es adecuado para el modelo que ha elegido. La potencia eléctrica de su acondicionador de aire nuevo se define en la placa de serie de la unidad. Por favor refiérase a la calificación al comprobar los requisitos eléctricos para garantizar que cumplen los códigos eléctricos de su ubicación.

- Instale el acondicionador de aire de acuerdo con las instrucciones de instalación suministrado.
- No modifique ninguna parte de este producto.
- No introduzca ningún objeto en el producto o bloquear el flujo de aire de ninguna manera.
- Asegúrese de que la fuente de alimentación que utiliza tiene un voltaje adecuado.
- Utilice sólo un equipo instalado de 3 pines, conector a tierra de CA que está clasificado 115V, 60Hz, 15 amperios o más.
- Si la toma de corriente que vaya a utilizar no está adecuadamente conectada a tierra o protegido por un fusible de retardo o un interruptor de circuito, usted debe tener un electricista calificado instale un tomacorriente adecuado.
- Esta unidad utiliza un enchufe con un fusible incorporado. Llevar a cabo un enchufe de retención (ver página 25) antes de su uso para confirmar la operación normal.
- **No utilice esta unidad con todos los cables de extensión o adaptador de enchufe.**
- Si el cable o el enchufe está dañado de alguna manera, por favor llame al Departamento de Servicio Royal Sovereign (ver página 32.)
- No conecte este cable a una toma de corriente floja.
- Al limpiar el acondicionador de aire, retire el filtro, o cuando el acondicionador de aire no se utiliza durante un período de tiempo prolongado, apague la unidad y desenchufe.

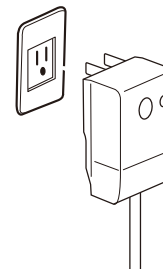

### Uso General

- No obstruya las salidas de aire o la ingesta de obstáculos.
- No introduzca ningún objeto en el aire acondicionado.
- No rocíe o vierta agua en el panel de la vivienda o el control.
- No coloque objetos pesados o sentarse en la unidad.
- Asegúrese de que el tapón de drenaje está instalado en la parte inferior de la máquina.
- drenaje de la unidad cuando se mueve el aire acondicionado o al guardar la unidad.

## IDENTIFICACIÓN DE LAS PARTES

1. Panel de control
2. Salida de aire
3. Mando a distancia
4. Manejar
5. Tubo de escape
6. Toma de aire
7. Salida de escape
8. Filtro
9. Drenaje del puerto
10. Cable de alimentación
11. Cable de alimentación ganchos
12. Orificio de drenaje secundario
13. Rueda del echador

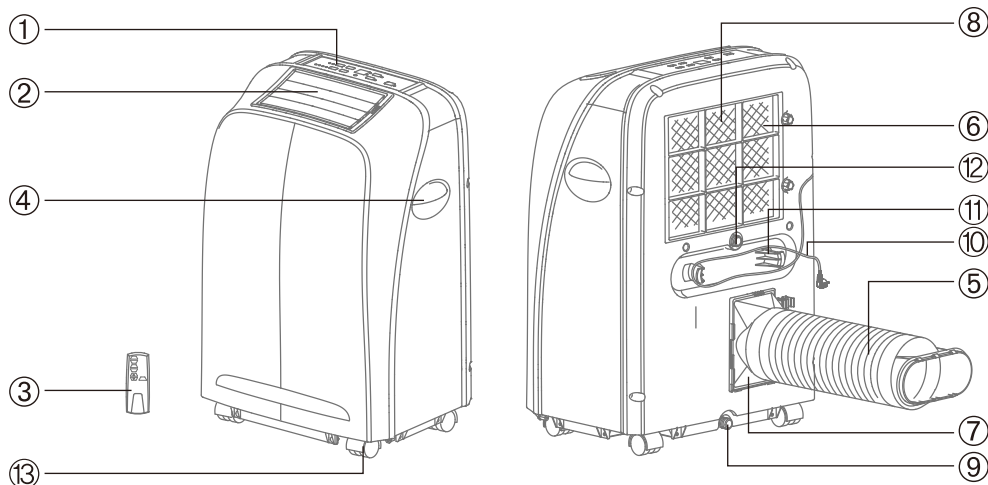

## INSTALACIÓN

Desempaque su nuevo acondicionador de aire portátil y dejar la máquina en posición vertical durante 2 horas antes de comenzar.

Desembale todas las piezas del kit de instalación de la ventana antes mencionados. Si falta alguna pieza no devuelva este producto al lugar de compra. Por favor visite nuestra página web [www.royalsovereign.com](http://www.royalsovereign.com) y haga clic en "Ayuda" ficha.

### Accessories Include

1. Tubo de escape
2. Conector de la manguera
3. Adaptador de manguera
4. Mando a distancia
5. Bandeja para el agua
6. Manguera de drenaje
7. Ventana deslizante
6. Manguera de drenaje
7. Ventana deslizante

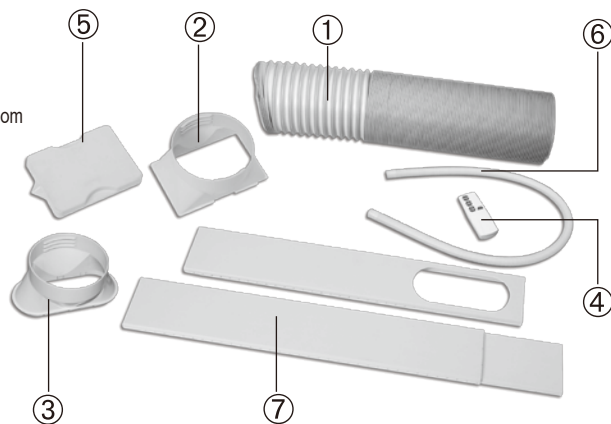

### Parte 1: la manguera de escape, conector y adaptador

1. Extender un extremo de la manguera de escape.
2. Tome el conector de la manguera y gire hacia la izquierda en un extremo de la manguera de escape.
3. Extienda el extremo opuesto de la manguera de escape.
4. Tome el adaptador de la manguera y el giro hacia la izquierda en el extremo no utilizado de la manguera de escape.

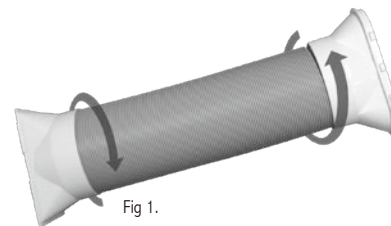

Fig 1.

### Parte 2: Colocación de tubo de escape

1. Sostenga el tubo de escape paralelo al piso con el conector de la manguera colocada arriba y abajo
2. Alinee el conector de la manguera por encima de las pestañas en la salida de escape.  
Deslice el conector hacia abajo en las lengüetas de fijación del conector en su lugar.



Fig 2.

### Parte 3: Instalación de ventana deslizante kit

1. Abra la ventana y coloque el control deslizante de la ventana en el borde interior de la ventana.
2. Ajuste el deslizador de ventana a la anchura de la ventana.
3. Inserte un tornillo en la parte superior de la corredera ventana para asegurarlo en la longitud correcta.
4. Tome control deslizante de la ventana y se adhieren al tubo de escape por romperse el adaptador de la manguera en el orificio de la ventana deslizante.  
Asegúrese de que las pestañas de la ventana deslizante se enfrentan afuera.
5. Extienda la manguera de escape a la longitud deseada.
6. Lugar regulador y la manguera de la ventana en el borde de la ventana.
7. Cerrar la ventana para asegurar control deslizante.

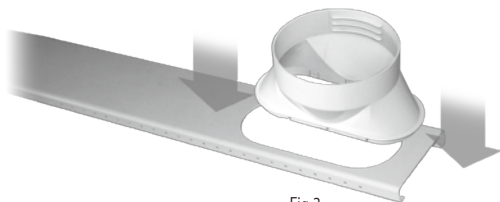

Fig 3.

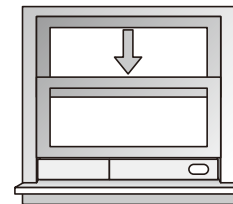
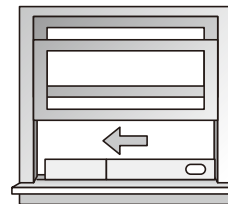
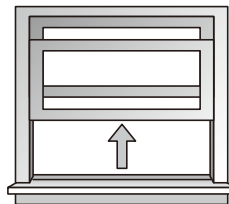

Fig 4.

## OPERACIÓN







### Antes del uso

- Asegúrese de que los tapones de drenaje de goma estén bien conectados a los puertos de drenaje en la parte posterior de la unidad para evitar fugas de agua
- Asegúrese de que el acondicionador de aire ha sido una ventilación adecuada por la ventana (ver página 23 de instalación.)
- Verifique que el aire acondicionado esté en una superficie plana
- Llevar a cabo una verificación de Plug Power:
  1. Pulse el botón RESET en el cable de alimentación.
  2. Conecte el cable a una toma de corriente.
  3. Pulse el botón TEST en el cable de alimentación. El botón RESET debe saltar.
  4. Pulse el botón RESET para su uso.
  5. No utilice el acondicionador de aire si la prueba falla. La luz verde en el cable de alimentación se enciende si el enchufe funciona correctamente.

**NOTA:** Si usted apaga el acondicionador de aire y de inmediato lo reinicie, espere 3 minutos para que el compresor reanude el enfriamiento. En el caso de un fallo de alimentación, espere 3 minutos antes de reiniciar la unidad.

### Panel de control

#### Botones

- |   |  |
|---|--|
|  Botón de encendido                          |  El botón del temporizador            |
|  Botón de modo de sueño                      |  Botón de la velocidad del ventilador |
|  Botón de modo                               |  |
|  Temperatura / Temporizador hasta el botón   |  |
|  Temperatura / Temporizador pulsado el botón |  |

#### Luces indicadoras

- |  |   |
|--|---|
|  Baja la velocidad del ventilador |  Alta velocidad del ventilador |
|  Modo automático                  |  Modo de refrigeración         |
|  El modo de deshumidificación    |  Ventilador sólo en modo      |

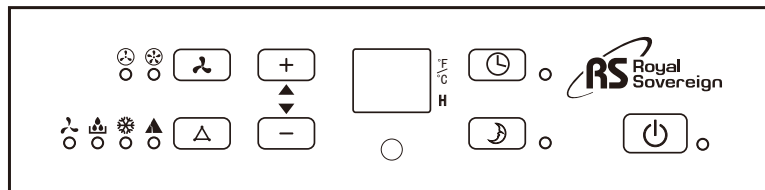



## Operación del Control Panel

Automática, fresco, deshumidificación, la Operación de los admiradores Sólo en el modo

### 1. Encienda la unidad

Pulse el botón de encendido para encender la unidad. La luz roja al lado del botón de encendido y el modo, la velocidad del ventilador, y los indicadores de temperatura se encenderá.

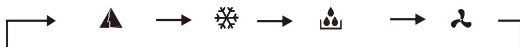

### 2. Seleccione el modo de funcionamiento

Pulse el botón  el botón para seleccionar el modo de funcionamiento:



### 3. Ajuste la temperatura

La temperatura se puede ajustar dentro de un rango de 59 °F a 87 °F por intervalos de 1 °F.

Pulse ,  para aumentar o disminuir la temperatura. La pantalla LED mostrará la temperatura deseada durante 5 segundos y luego mostrar la temperatura ambiente actual.

### 4. Ajuste la velocidad del ventilador

Presione el botón  para seleccionar la velocidad deseada del ventilador.

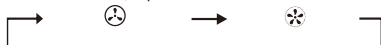

### 5. Apague

Pulse el botón otra vez para apagar la unidad.

## Modo Descripciones

### Modo automático

Cuando  se selecciona la unidad seleccionará automáticamente el modo de operación con  o .

Cuando la temperatura ambiente es superior a 75 °F la unidad seleccionará automáticamente  de modo.

Cuando la temperatura ambiente sea inferior a 75 °F de la unidad seleccionará automáticamente  de modo.

### Modo de refrigeración

Cuando  se elige el modo de aire acondicionado se ejecutará cuando la temperatura ambiente es superior a la temperatura programada. Cuando la temperatura ambiente es inferior a la temperatura programada sólo el ventilador funcionará.

### El modo de deshumidificación

En caso de  el modo de continuación, ventilador funciona a baja velocidad y no se pueden ajustar.

La temperatura no puede ajustarse durante el modo de deshumidificación.

El compresor deja de funcionar después de 8 minutos y se volverá a encender al cabo de 6 minutos y seguirá ciclo de encendido y apagado.



### Ventilador de modo



Cuando  se selecciona la unidad sólo se ejecutará el ventilador a velocidad baja o alta.

La temperatura no puede ajustarse durante el modo de ventilador.

### Funcionamiento del temporizador

El temporizador se puede utilizar para apagar la unidad después de un periodo de tiempo, o para encender la unidad después de un periodo de tiempo.

Para utilizar el temporizador para encender la unidad: Si bien el aire acondicionado está apagado, pulse el botón . La luz al lado del botón del temporizador parpadeará y 0 se mostrará en la pantalla LED. Presione el botón  ,  para ajustar el tiempo hasta 24 horas. También puede pre-seleccionar el modo y la velocidad del ventilador mientras que la luz del temporizador parpadea. La luz al lado del temporizador permanece encendido para indicar que el temporizador está programado. La unidad se enciende después de la hora fijada ya ha pasado.

Para utilizar el temporizador para apagar la unidad: Presione el botón . La luz al lado del botón del temporizador parpadeará y 0 se mostrará en la pantalla LED. Presione el botón  ,  para ajustar el tiempo hasta 24 horas. La unidad se apagará después de la hora fijada ya ha pasado.

### El sueño del modo de funcionamiento

Modo de suspensión sólo puede funcionar cuando la unidad está en modo frío. Cuando está en modo de reposo la temperatura programada una F después de una hora y 2 °F después de dos horas. Después de seis horas han pasado la unidad dejará de funcionar.

Para utilizar el modo de suspensión: Asegúrese de que la unidad está en modo frío. Pulse el botón . La luz al lado del botón de reposo se enciende.

**NOTA:** La unidad tiene una función de memoria, cuando la unidad esté apagada y volver a la configuración anterior debe permanecer intacto. Esta función no funciona cuando la unidad se deja en el modo automático.

### Control Remoto

Modo de empleo: el control objetivo de distancia hacia el sensor en el panel de control.

- ⏻ Botón de encendido : Pulse para encender la unidad o fuera de
- ⏮ Botón de modo : Pulse para seleccionar el modo de funcionamiento: automático, fresco, deshumidificación, Ventilador
- ↺ Botón de ventilador : Pulse para elegir entre alta y baja velocidad del ventilador
- ▲ / ▼ Temperatura / el botón del temporizador :  
Presione hacia arriba o hacia abajo para el control de horas la temperatura ambiente o el temporizador
- 🌙 Botón de modo de sueño : Pulse para ajustar o cancelar la operación en modo del sueño
- ⌚ El botón del temporizador : Pulse para configurar la unidad para apagar automáticamente o con un temporizador

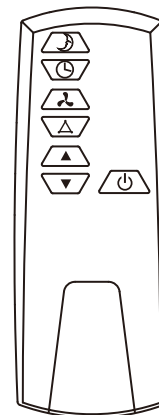

### Mando a distancia Instalación de las pilas

- El control remoto utiliza dos baterías AAA que se han incluido para su conveniencia.
- Retire la tapa de la batería en la parte posterior del mando a distancia.
- Coloque las pilas, asegurándose de que el (+) y (-) polaridad está alineado correctamente.
- Vuelva a colocar la tapa de la batería.

#### NOTAS:

- Al cambiar las pilas, siempre cambie ambas baterías al mismo tiempo.
- Quite las pilas si el control remoto no se utiliza durante un mes o más.
- No arroje las baterías al fuego.

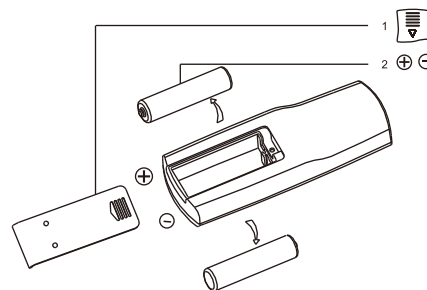

## MANTENIMIENTO

### Drenaje

#### Para drenar:

1. Apague la alimentación de la unidad y desenchufe.
2. Coloque la bandeja de agua en el puerto de drenaje para recoger el agua.
3. Retire el tapón de drenaje de goma.
4. Vuelva a colocar el tapón, cuando el agua deja de fluir de drenaje.

#### Para el drenaje continuo en un desagüe de piso:

1. Apague la alimentación de la unidad y desenchufe.
2. Retire el tapón de drenaje de goma de la conexión de drenaje secundario.
3. Conecte la manguera de drenaje para el puerto secundario.
4. Coloque el otro extremo de la manguera de drenaje en un desagüe de piso.
5. Vuelva a colocar el tapón de drenaje de goma después de la operación para evitar fugas.

### Limpeza del filtro

El filtro debe ser limpiado cada 2 semanas para mantener el flujo de aire apropiado.

1. Apague la alimentación de la unidad.
2. Localice los 2 botones de filtro en la parte posterior de la unidad.
3. Gire ambas perillas en sentido antihorario para desbloquear el filtro y quitar las perillas.
4. Quite el filtro.
5. Filtro puede ser limpiado por un vacío o un paño suave. Si el filtro está muy sucio se puede lavar con un detergente suave y enjuagar con agua. Asegúrese de que el filtro esté seco antes de la sustitución.
6. Reemplace el filtro y las perillas y botones a la derecha para la posición de bloqueo.

**NOTA:** Nunca haga funcionar la unidad sin el filtro in El podría dañar la unidad.

### Limpeza de la unidad

1. Apague la alimentación de la unidad y desenchufe.
2. Limpie la unidad con un paño suave y seco o húmedo. Un detergente puede ser utilizado.



3. Nunca use una sustancia volátil como la gasolina o productos de limpieza abrasivos.
4. No salpique agua sobre la unidad.

### Almacenar el acondicionador de aire

Si la unidad no será utilizada durante mucho tiempo, asegúrese de drenar el acondicionador de aire, limpiar el filtro de aire, saque el enchufe de alimentación y envolver cable de alimentación de los ganchos, y retire las pilas del mando a distancia antes de su almacenamiento. Después de drenar, mantener el aire acondicionado funcionando en modo FAN durante al menos 8 horas para secar completamente la unidad para evitar el moho.

## SOLUCIÓN DE PROBLEMAS

Problema	Posible Solución
Aire acondicionado no funciona	<ul style="list-style-type: none"> <li>- Verificar y restablecer el cable de alimentación. Espere 3 minutos e intente ejecutar de nuevo la unidad.</li> <li>- Las pilas del mando a distancia puede necesitar ser reemplazada. Cambie las pilas e intente ejecutar de nuevo la unidad.</li> <li>- Asegúrese que el enchufe esté bien conectado en el tomacorriente.</li> <li>- La temperatura puede estar demasiado cerca de la temperatura ambiente. Baje la temperatura del sistema.</li> <li>- La salida de aire puede estar bloqueada. Compruebe la salida de aire y quite todos los elementos que se pueden encontrar.</li> </ul>
Acondicionador de aire funciona pero no enfría	<ul style="list-style-type: none"> <li>- Controlar el espacio para puertas o ventanas abiertas y cerrarlas.</li> <li>- Es posible que haya otro aparato en la sala de un desprendimiento de calor. Compruebe la habitación y apagar el aparato.</li> <li>- El filtro de aire puede estar sucio. Revise el filtro y límpielo si es necesario.</li> <li>- El aire de escape o la ingesta puede ser bloqueada.</li> <li>- La temperatura puede ser muy alto. Compruebe la temperatura del sistema y reducir, si es necesario.</li> </ul>
Aire acondicionado no funciona y el LED muestra E4	<ul style="list-style-type: none"> <li>- Puede haber exceso de agua en la unidad. Drenaje de la unidad.</li> </ul>
Hay fugas de agua de la unidad	<ul style="list-style-type: none"> <li>- Asegúrese que la unidad esté en una superficie plana</li> <li>- Drenaje de la unidad.</li> </ul>
La máquina se apaga automáticamente	<ul style="list-style-type: none"> <li>- Contador de tiempo puede haber sido programado para apagar el. Vuelva a encender.</li> </ul>
Pantalla LED muestra E4	<ul style="list-style-type: none"> <li>- El agua lleno. Drenaje de la unidad.</li> </ul>
Pantalla LED muestra E2	<ul style="list-style-type: none"> <li>- Error en el sensor de temperatura</li> </ul>
Pantalla LED muestra E3	<ul style="list-style-type: none"> <li>- Error del evaporador</li> </ul>

## ESPECIFICACIONES

- Las medidas que aparecen son solo para referencia, pueden haber variaciones debido a las diferencias entre países y regiones, y deben ser basadas en funcionamiento práctico.

Modelo	ARP-9409	ARP-9411
Capacidad de enfriamiento	9,000 BTU / 2600W	11,000 BTU/ 3200W
Capacidad de deshumidificación	1.9 pints / h / .9L/h	2.3 pints/ h / 1.1 L/h
Estándar de entrada de energía de refrigeración / actual	860 W / 7.7 A	1130 W / 10 A
De volumen de aire de flujo	340 m <sup>2</sup> /h	340 m <sup>2</sup> /h
Tensión / frecuencia	AC115V / 60 Hz	AC115V / 60 Hz
Nivel de presión sonora	≤ 54dB	≤ 54dB
Peso neto	53 lbs / 24 kg	59.5 / 27 kg
Unidad Dimensiones	16.5 x 12 x 25 in / 420 x 305 x 636 mm	16.5 x 12 x 25 in / 420 x 305 x 636 mm
Embalaje Dimensiones	18.9 x 14.6 x 32.3 in / 480 x 370 x 820 mm	18.9 x 14.6 x 32.3 in / 480 x 370 x 820 mm
Refrigerante	R410A	R410A

“Los desperdicios eléctricos no deben botarse juntamente con la basura doméstica.  
Por favor, recicle cuando sea posible. Contacte a las autoridades locales por consejos referentes al reciclaje.”



## GARANTÍA COMPLETA POR UN AÑO

Royal Sovereign garantiza que cada Acondicionador de Aire Portátil está libre de defectos en cuanto a materiales y fabricación. Nuestra obligación bajo esta garantía está limitada a la reparación o sustitución, sin costo, de cualquier parte(s) defectuosa(s) que no se haya dañado en el transporte, cuando el producto sea entregado a un Centro de Servicio de Royal Sovereign. Esta garantía cubre al comprador original por un desde la fecha de compra y no es transferible. Esta garantía se aplica solo si el acondicionador de aire se usa en un circuito de Corriente Alterna, de acuerdo a las instrucciones de fábrica que acompañan al producto.

## GARANTÍA LIMITADA POR CINCO AÑOS (COMPRESOR)

Por un periodo de cinco años desde la fecha de compra, siempre y cuando este Acondicionador de Aire Portátil Royal Sovereign sea operado y mantenido de acuerdo al manual de instrucciones provisto con el producto, Royal Sovereign suplirá un compresor de reemplazo (solamente la parte), sin costo, si se determina que el compresor original tiene una falla en cuanto a mano de obra o materiales. Si es necesaria la reparación, por favor contacte a nuestro centro de servicio al cliente. Usted será responsable por el envío, seguro y cualquier otro gasto de transporte para hacer llegar la unidad a nuestra fabrica o centro de servicio. Si es necesario el envío, asegúrese de empaçar la unidad correctamente para evitar daños en el transporte, pues nosotros no seremos responsables por aquellos daños.

## EXCLUSIONES

Esta garantía excluye y no cubre defectos, malfuncionamiento o fallas de su Acondicionador de Aire Portátil Royal Sovereign causadas por reparaciones hechas por personas o centros de servicio desautorizados, manejo inadecuado, instalación inapropiada, modificación o uso irrazonable de voltaje incorrecto, fuerzas de la naturaleza, o dejar de hacer el mantenimiento razonable y necesario. Esta garantía es en lugar de todas y cada una de las garantías expresas. En ninguna eventualidad Royal Sovereign será responsable por daños incidentales o consecuentes. Esta limitación no se aplica si usted vive en un lugar en donde no es permitida la limitación de daños incidentales o consecuentes. Esta garantía le da derechos legales específicos y usted puede tener otros derechos los cuales varían de estado a estado.



**ROYAL SOVEREIGN INTERNATIONAL, INC.**

2 Volvo Drive Rockleigh, NJ 07647 USA  
TEL : +1) 800-397-1025 FAX : +1) 201-750-1022

**ROYAL SOVEREIGN INC.**

1001, World Meridian II, 426-5, Gasan-dong, Geumcheon-gu, Seoul, 153-759, KOREA  
TEL : +82)2-2025-8800 FAX : +82)2-2025-8830

**RS INTERNATIONAL AUSTRALIA PTY. LTD.**

30 Prime Drive, Seven Hills, NSW 2147, AUSTRALIA  
TEL : +61) 2-9674-2127 FAX : +61) 2-9674-2027

**RS CANADA INC.**

1025 Westport Crescent, Mississauga On L5T 1E8 CANADA  
TEL : +1) 905-461-1095 TF: +1) 866 961-6673  
Fax : +1) 905-461-1096

**RS Holland B.V.**

Industrieweg 6K, 4104AR, Culemborg, The Netherlands  
Tel: +31 (0)345 473 097 Fax: 31 (0)345 519 811



## Free Manuals Download Website

<http://myh66.com>

<http://usermanuals.us>

<http://www.somanuals.com>

<http://www.4manuals.cc>

<http://www.manual-lib.com>

<http://www.404manual.com>

<http://www.luxmanual.com>

<http://aubethermostatmanual.com>

Golf course search by state

<http://golfingnear.com>

Email search by domain

<http://emailbydomain.com>

Auto manuals search

<http://auto.somanuals.com>

TV manuals search

<http://tv.somanuals.com>