

Safety **1st**®

3-Ease Stroller/ Carriola "3-Ease"

CV204

User Guide / Guía del Usuario

Weight: up to 50 lbs (22.7-kg)

Peso: hasta 50 libras (22.7-kg)



©2011 Dorel Juvenile Group.

All Rights Reserved.

Todos derechos reservados.

www.djgusa.com (800) 544-1108 www.safety1st.com

Made in CHINA. Hecho en CHINA.

Styles and colors may vary.

Los estilos y los colores pueden variar.

Distributed by (distribuido por) Dorel Juvenile Group, Inc.,

2525 State St. Columbus, IN 47201-7494

Dorel Distribution Canada, 873 Hodge, St. Laurent, QC H4N 2B1

10/19/11 4358-5705A

⚠ WARNING: For the safety of your child, please read the following warnings and assembly instructions and keep for future reference.

- Adult assembly required.
- **CAUTION:** Keep small parts away from children during assembly.
- **NEVER LEAVE CHILD UNATTENDED. ALWAYS** keep child in view when in stroller.
- **AVOID SERIOUS INJURY** from falling or sliding out. **ALWAYS** use seat belt. Check frequently to make sure it is secure.
- **ALWAYS** keep fingers away from moving parts when folding, unfolding or adjusting stroller to prevent finger entrapment.
- **ALWAYS** make sure stroller is **FULLY OPEN AND LOCKED** before using.
- **ALWAYS** use the brakes when stroller is stopped.
- **ALWAYS** remove protective material and poly bags and dispose before assembly.
- **NEVER** put hot liquids in the cup holder.
- **NEVER** use stroller on stairs or escalators.
- **NEVER** rollerblade with stroller.
- **NEVER** allow children to play with or hang onto the stroller.
- **NEVER** allow children to climb into the stroller unassisted. Stroller may tip over and injure child.
- **NEVER** place or hang parcels, bags or accessories on the handle or canopy. The stroller may tip over or the canopy may collapse.
- This product will become unstable if a parcel bag or rack is used when there is no provision for one.
- This product may become unstable if a parcel bag, other than the one recommended by the manufacturer is used.
- This product will become unstable if the manufacturer's recommended load is exceeded.
- **DO NOT** carry additional children, goods or accessories in or on this product except as recommended in the manufacturer's instructions.
- **NEVER** place more than 2-lbs. (0.91-kg) in parent's tray to prevent tipping.
- **NEVER** place more than 10-lbs. (4.5-kg) in the storage basket. If weight is exceeded, hazardous unstable conditions may exist.
- **STROLLER** is only for use with children up to 50-lbs. (22.7-kg), and **WHEN SEATED**, the midpoint of the child's head is at or below the top of the stroller seat.
- **ONLY** use this stroller with **ONE** child at a time.
- **STROLLER** is for use with children who can sit up unassisted, and is **NOT** recommended for newborns.



ADVERTENCIA: Por la seguridad de su hijo, por favor lea las siguientes advertencias e instrucciones de ensamble, y guárdelas para consulta futura.

- El montaje debe realizarlo un adulto.
- **PRECAUCIÓN:** Durante el armado, mantenga las piezas pequeñas fuera del alcance de los niños.
- **NUNCA DEJE AL NIÑO SIN SUPERVISIÓN. SIEMPRE** mantenga al niño a la vista cuando esté en la carriola.
- **EVITE UNA LESIÓN GRAVE** por caída o resbalamiento. **SIEMPRE** use el cinturón de seguridad. Revise con frecuencia para asegurarse que esté asegurado.
- **SIEMPRE** mantenga los dedos alejados de las partes móviles cuando pliegue, despliegue o ajuste la carriola, para evitar atrapárselos.
- **SIEMPRE** asegúrese de que la carriola esté **COMPLETAMENTE ABIERTA Y BLOQUEADA** antes de usarla.
- **SIEMPRE** use los frenos cuando la carriola esté parada.
- **SIEMPRE** quite el material de protección y las bolsas de plástico y deséchelos antes de ensamblar.
- **NUNCA** ponga líquidos calientes en el apoyavasos.
- **NUNCA** use la carriola en escaleras ni escaleras eléctricas.
- **NUNCA** patine junto con la carriola.
- **NUNCA** deje que los niños jueguen con ni se cuelguen de la carriola.
- **NUNCA** deje que los niños se suban a la carriola sin ayuda. La carriola podría volcarse y lesionar al niño.
- **NUNCA** coloque ni cuelgue paquetes, bolsas ni accesorios en el asa ni en la capota. La carriola podría volcarse o la capota podría colapsarse.
- Este producto se volverá inestable si se usa una bolsa de paquetes o una rejilla cuando no hay provisión para ello.
- Este producto puede volverse inestable si se usa una bolsa de paquetes diferente a la recomendada por el fabricante.
- Este producto se volverá inestable si se excede la carga recomendada por el fabricante.
- **NO** cargue a otros niños, artículos ni accesorios dentro o sobre este producto excepto lo recomendado en las instrucciones del fabricante.
- **NUNCA** lleve más de 0.91-kg (2 libras) en la charola para los padres, para impedir que se vuelque la carriola.
- **NUNCA** lleve más de 4.5-kg (10 libras) en la cesta de carga. Pueden crearse problemas peligrosos de inestabilidad si se excede ese límite de carga.
- La **CARRIOLA** es sólo para niños que pesen hasta 50 libras (22.7-kg), y que **AL ESTAR SENTADOS**, el punto medio de la cabeza del niño está al nivel o más abajo que el borde superior del asiento de la carriola.
- **NUNCA** debe llevar más de **UN** niño en esta carriola.
- La **CARRIOLA** debe utilizarse con niños que puedan sentarse por sí solos y **NO** se recomienda para llevar a niños recién nacidos.

parent tray

charola para los padres



child tray

charola para el niño



1 rear axle

1 eje trasero

2 rear wheels

2 ruedas traseras

2 cotter pins

2 pasadores de
chaveta

2 hubcap

2 tapas de cubos

4 washers

4 arandelas

dual front wheel

rueda doble delantera

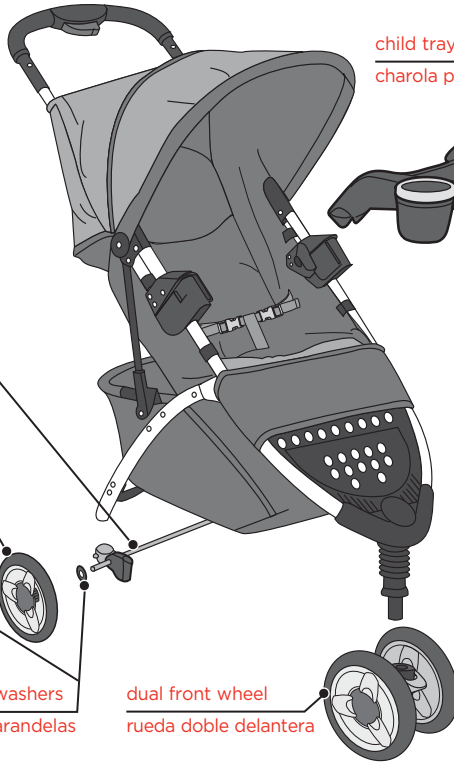

Keep These Instructions For Future Use

- Hardware for rear wheel assembly is located on the axle.
- Read all instructions before assembly and use.
- Do not return this product to the place of purchase. If any parts are missing, please contact Consumer Relations by telephone at (800) 544-1108, e-mail at consumer@djgusa.com, or fax at (800) 207-8182. You can also visit our web site at www.safety1st.com. Have the model number (CV204) and date code (manufacture date) located on the back of stroller.

Guarde estas instrucciones para su uso futuro

- Los elementos de ferretería para el armado de las ruedas se encuentran en el eje.
- Antes de armar y usar la puerta, lea detenidamente todas las instrucciones.
- No devuelva este producto al lugar donde lo compró. Si falta alguna pieza, por favor comuníquese por teléfono con Relaciones con el Consumidor al (800) 544-1108, envíe un mensaje de correo electrónico a consumer@djgusa.com, o envíe un fax al (800) 207-8182. También puede visitar nuestro sitio web en www.safety1st.com. Tenga a mano el número de modelo (CV204) y el código de fecha (fecha de fabricación), ubicado en la parte posterior de la carriola.

1 Release Tab

Release tab on side of stroller

Suelte el gancho

Suelte el gancho en el costado de la carriola.

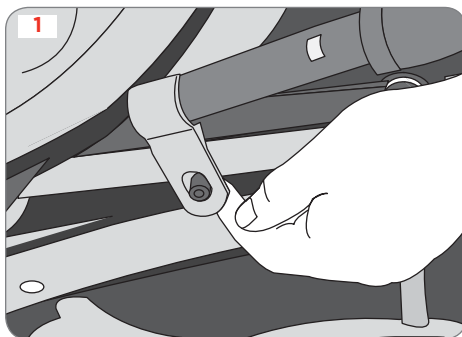

2 Unfold Stroller

Hold and lift the handlebar (Figure 2). Stroller will click when completely open and locked (Figure 2a).

Slide lower braces into fittings on rear legs until they click. Pull on each brace to make sure the braces are securely snapped into fittings (Figure 2b).

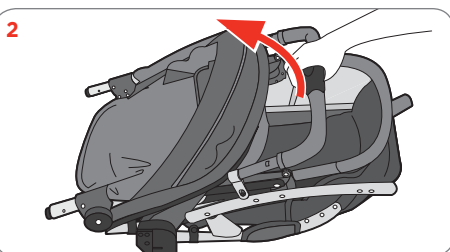

Abra la carriola

Agarre y suba el asa del manubrio (Figura 2). La carriola hará clic cuando esté completamente abierta y bloqueada (Figura 2a).

Deslice los soportes inferiores en los acoples de las patas traseras hasta que encajen con un clic. Jale cada soporte para asegurarse de que los soportes hayan encajado firmemente en los acoples (Figura 2b).

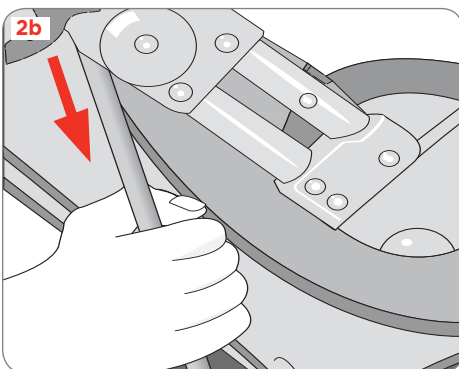
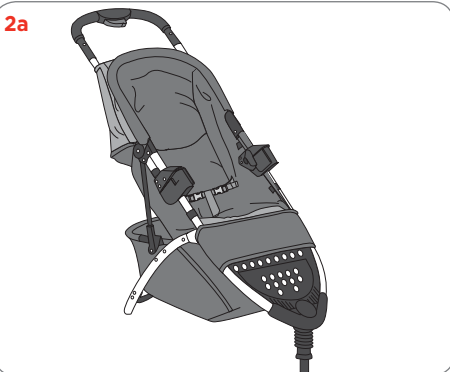

NOTE: Hardware for rear wheel assembly is located on axle.

3 Rear Wheels

Remove cotter pin and one washer from axle leaving one washer on the axle. With the spokes facing out, slide a wheel onto the axle. Slide on a second washer (Figure 3).

Insert straight side of cotter pin through hole in axle (Figure 3a). Repeat steps on other rear wheel.

Snap hub caps onto both wheels (Figure 3b).

Turn stroller upside down. Hold the axle assembly with the brakes toward the handlebars. Push onto frame until buttons "snap" into place (Figure 3c).

NOTA: Los elementos de ferretería para el armado de las ruedas traseras se encuentran en el eje.

Ruedas traseras

Quite el pasador de chaveta y una arandela del eje de modo que quede sólo una arandela en el eje. Deslice una rueda, con los rayos hacia fuera, en el eje. Deslice la otra arandela (Figura 3).

Inserte el lado recto del pasador de chaveta a través del orificio del eje (Figura 3a). Repita el procedimiento para la otra rueda trasera.

Encaje los tapones de los cubos en ambas ruedas (Figura 3b).

Voltee la carriola boca abajo. Sostenga el ensamble del eje con los frenos hacia las asas del manubrio. Empuje contra el armazón hasta que los botones encajen en su lugar (Figura 3c).

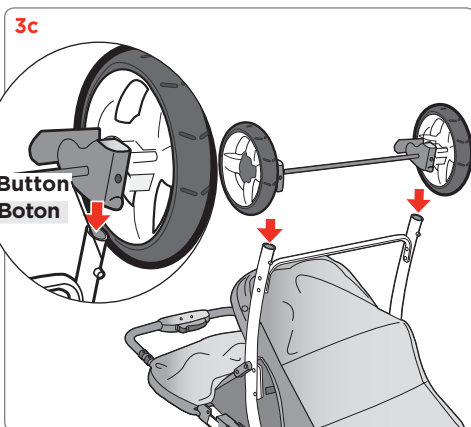
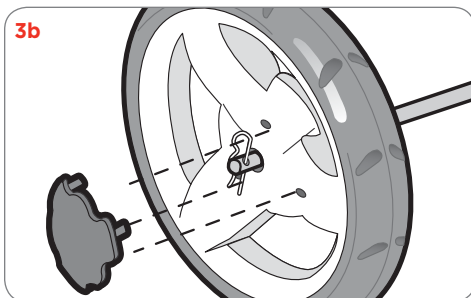
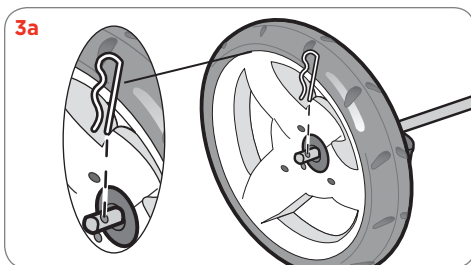
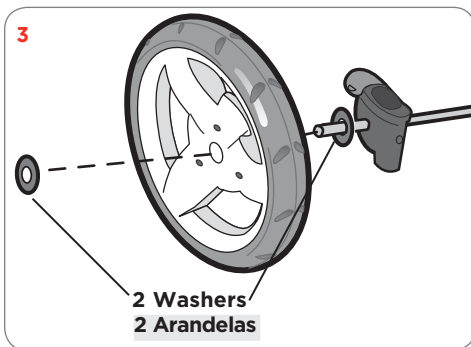

4 Dual Front Wheel

Slide dual front wheel onto frame tube. Wheel will click when installed properly.

Rueda doble delantera

Deslice rueda doble delantera en el tubo del armazón. La rueda hará clic cuando quede bien instalada.

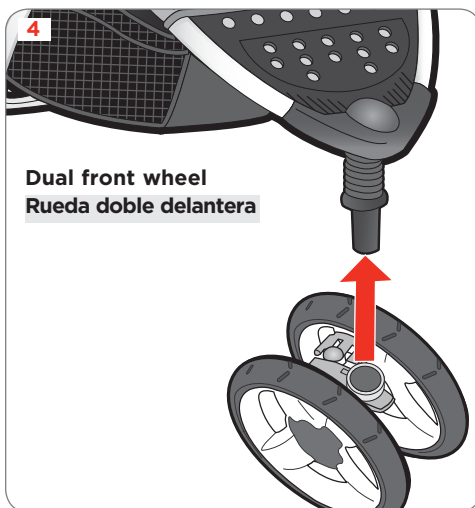

Dual front wheel
Rueda doble delantera

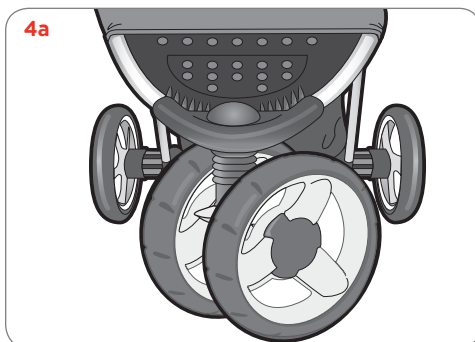

5 Parent Tray

Open canopy. Slide bottom edge of parent tray onto the frame above the canopy and snap onto handlebar tubes.

Charola para los padres

Abra la capota. Deslice el borde inferior de la charola para los padres en el armazón sobre la capota y encájela en los tubos de las asas del manubrio.

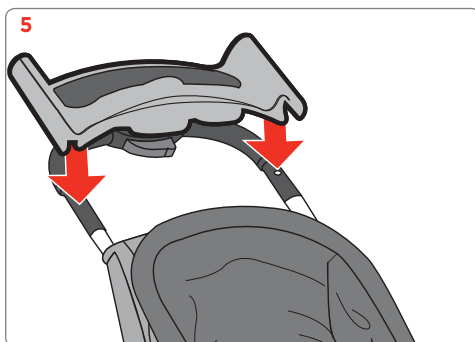

6 Child Tray

Guide tray into slots on stroller frame. Push until tray clicks into place.

To remove tray, pull out finger tabs on both sides and slide tray out.

Charola para el niño

Guíe las lengüetas de la charola dentro de las ranuras del armazón de la carriola. Empuje hasta que la charola encaje en su lugar con un clic.

Para quitar la charola, con los dedos jale hacia fuera las lengüetas en ambos lados y deslice la charola hacia fuera.

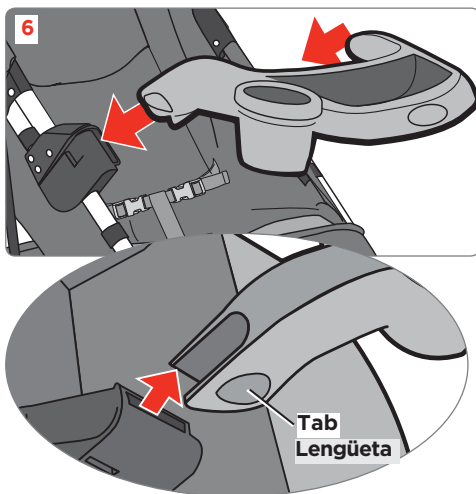

7 Brakes

Lock Brakes: Step down onto brake lever on either rear wheel (Figure 7). To park stroller, **BRAKES MUST BE LOCKED.**

Unlock Brakes: Lift up one lever to unlock both brakes.

Engage Swivel Lock

Step down on lever to keep dual wheel from swiveling. Flip up to swivel (Figure 7a).

NOTE: Locked position is ideal for travel over rocky or uneven surfaces.

Frenos

Destrabado: Paso hacia abajo en la palanca del freno en cada rueda trasera (Figura 7). Para estacionar la carriola, **FRENOS DEBEN ESTAR BLOQUEADOS.**

Trabado: Levantar una palanca de freno para desbloquear los frenos.

Seguros de giro

Pise la palanca para que la rueda doble no giren. Súbalas para que giren (Figura 7a).

NOTA: La posición de traba es ideal para llevar la carriola sobre superficies desparejas o con piedras.

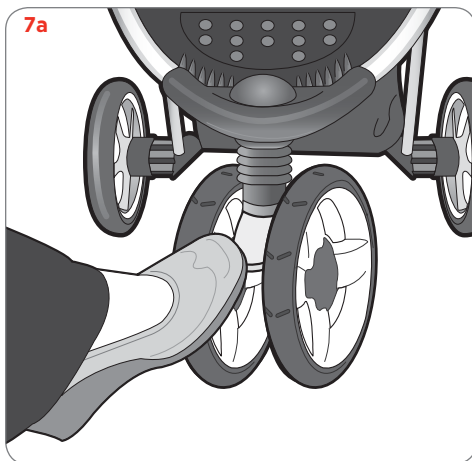
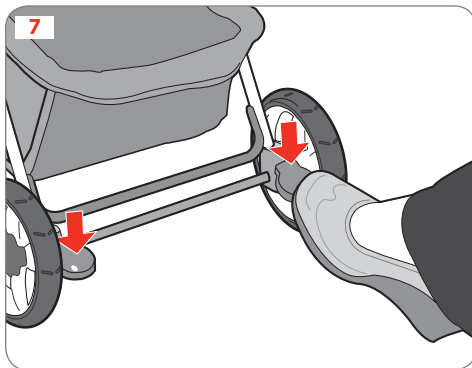

8 Recline

To Lower Seat Back:

Locate release clip behind backrest. Squeeze release clip, pull away from the stroller and lower seat back (Figure 8).

NOTE: Do not adjust the seat when your child is in the stroller.

To Raise Seat Back: Holding the ring on the strap, squeeze release clip and push toward the seat back (Figure 8a).

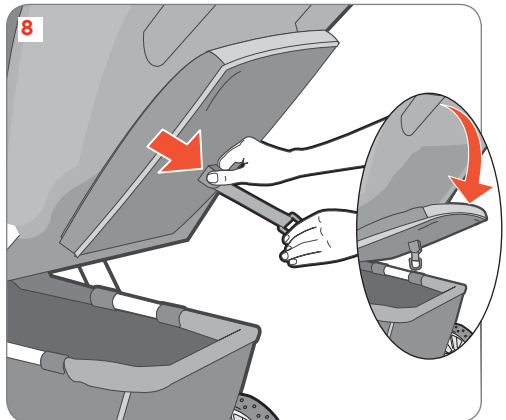

Reclinación

Para bajar el respaldo del asiento:

Localice el sujetador de liberación que se encuentra detrás del respaldo. Apriete el sujetador de liberación, jálelo alejándolo de la carriola y baje el respaldo (Figura 8).

NOTA: No ajuste el asiento mientras el niño está en la carriola.

Para subir el respaldo del asiento:

Sosteniendo el anillo de la correa, apriete el sujetador de liberación y empuje hacia el respaldo del asiento (Figura 8a).

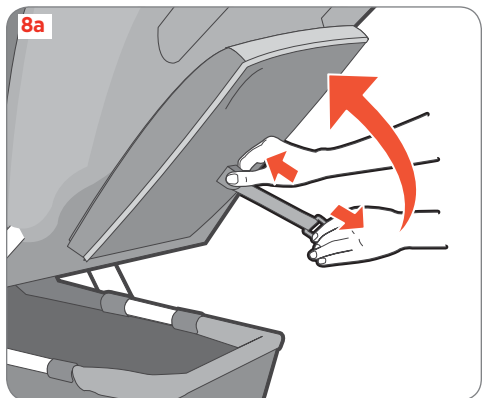

9 Restraint System

Place your child in the stroller, with the crotch strap between the child's legs. Fasten both buckles (Figure 9). Tighten straps snugly around your child (Figure 9a).

To tighten strap, pull out bottom loop to desired tightness, then pull on strap end (Figure 9b).

To loosen strap, pull out bottom loop for slack, then pull out top loop to desired looseness, then pull on the buckle (Figure 9b).

NOTE: If the straps should come out of the buckle, rethread A - D as shown (Figure 9b).

Cinturón de retención

Siente a su niño en la carriola, con la correa de la entrepierna entre las piernas y las correas del hombro sobre los hombros. Enganche ambas hebillas (Figura 9). Apriete las correas ceñidamente al niño (Figura 9a).

Para ajustar la correa, tire del lazo inferior hasta alcanzar el ajuste deseado y luego tire del extremo de la correa (Figura 9b).

Para aflojar la correa, tire del lazo inferior para tener cierto movimiento, y luego tire del lazo superior hasta aflojar según lo deseado; luego, tire de la hebillas (Figura 9b).

NOTA: Si las correas se salen de la hebillas, vuelva a pasar A a D tal como se muestra (Figura 9b).

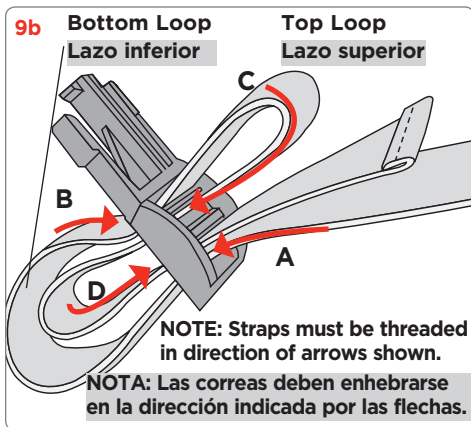
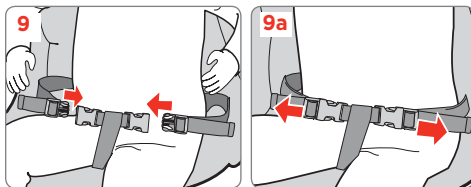

⚠ WARNING

- **NEVER LEAVE CHILD UNATTENDED. ALWAYS** keep child in view when in stroller.
- **AVOID SERIOUS INJURY** from falling or sliding out. **ALWAYS** use seat belt. Check frequently to make sure it is secure.
- Belts must be threaded exactly as shown (Figure 9b).
- Failure to follow these instructions could result in the serious injury or death of your child.

⚠ ADVERTENCIA

- **NUNCA DEJE AL NIÑO SIN SUPERVISIÓN. SIEMPRE** mantenga al niño a la vista cuando esté en la carriola.
- **EVITE UNA LESIÓN GRAVE** por caída o resbalamiento. **SIEMPRE** use el cinturón de seguridad. Revise con frecuencia para asegurarse que esté asegurado.
- Los cinturones deben pasarse exactamente como se muestra (Figura 9b).
- El no seguir estas instrucciones podría resultar en lesiones graves o la muerte del niño.

10 To Fold Stroller

Lock rear brakes and remove your baby. Slide the button on handlebar to the left and squeeze (Figure 10).

Hold the button in and swing the handlebar down (Figure 10a).

Hook tab on the left of the handlebar onto post on stroller frame tube (Figure 10b).

Stroller will stand on its own.

Para plegar la carriola

Ponga los frenos traseros y saque al bebé. Deslice hacia la izquierda el botón del asa del manubrio y apriete (Figura 10).

Mantenga el botón apretado y girar hacia abajo el asa del manubrio (Figura 10a).

Enganche la lengüeta del asa izquierda del manubrio en el poste del tubo del armazón de la carriola (Figura 10b).

La carriola se parará sola.

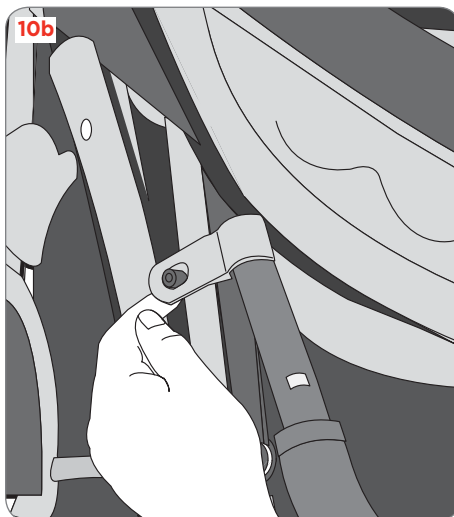
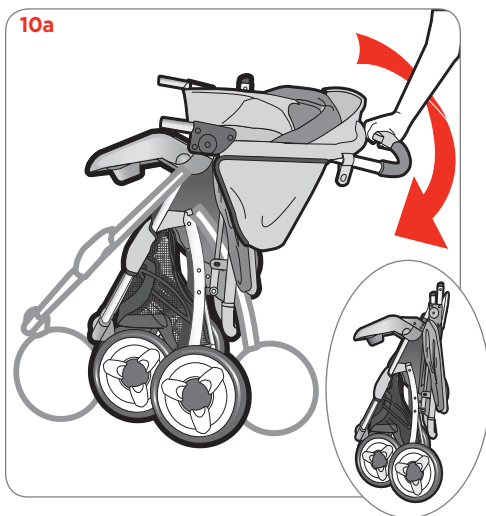
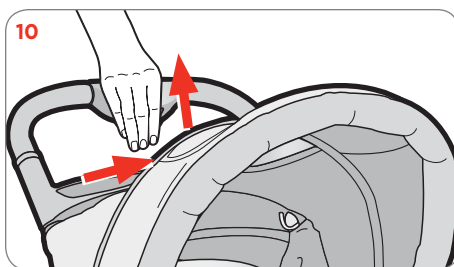

11 To Install Infant Car Seat

NOTE: Car seat sold separately.

Para instalar los autoasientos de bebé

NOTA: Autoasientos de bebé vende por separado.

WARNING

To avoid serious injury:

- Use **ONLY** Safety 1st® onBoard™, onBoard™ 35, onBoard™ 35 Air, Safety 1st® Comfy Carry Elite Plus, Cosco® Comfy Carry, Eddie Bauer® Sure Fit, Eddie Bauer® Sure Fit 35, infant car seats with this stroller.
- Please refer to the manufacturer's instructions for the use of your infant car seat.
- **ALWAYS** use child's tray when car seat is installed.
- **NEVER** use child tray **cupholder** when car seat is attached to stroller. Stroller may tip over and injure infant.
- **ALWAYS** install car seat facing to the rear of the stroller.
- **ALWAYS** use the restraint system in the car seat.

ADVERTENCIA

Para evitar lesiones graves:

- Use sólo autoasientos de bebé Safety 1st® onBoard™, onBoard™ 35, onBoard™ 35 Air, Safety 1st® Comfy Carry Elite Plus, Cosco® Comfy Carry, Eddie Bauer® Sure Fit, Eddie Bauer® Sure Fit 35, con el Sistema de Viaje.
- Consulte las instrucciones del fabricante para el uso del autoasiento de bebé.
- **SIEMPRE** use la charola para el niño cuando el autoasiento está instalado.
- **NUNCA** use el **apoyavaso** de la bandeja para niños si el asiento para automóvil está colocado en la carriola. La carriola puede volcar y lastimar al bebé.
- **SIEMPRE** instale el autoasiento mirando hacia atrás de la carriola.
- **SIEMPRE** use el sistema de cinturones del autoasiento.

Recline seat back to lowest position. Move the canopy out of the way.

Recline el respaldo del asiento a la posición más baja. Ponga la capota fuera del camino.

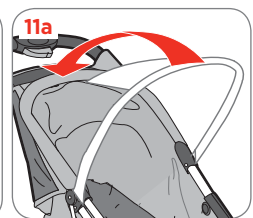
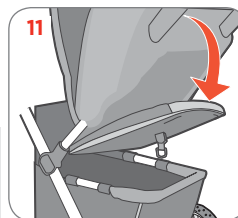

11 (continued)**Car seat must be positioned so child faces the stroller handle.**

Position car seat over the stroller, touch rear flat vertical surface of car seat **A** against rear vertical surface of the child tray **B** and lower straight down into stroller and push down on handle. Car seat will click into place when fully nested (Figures 11a and 11b).

(continuación)**El autoasiento debe quedar colocado de modo que el niño mire hacia la manija del carrito.**

Coloque el autoasiento sobre la carriola de manera que la superficie plana vertical trasera del autoasiento **A** se apoye en la superficie vertical trasera de la charola del niño **B**. Baje el autoasiento directamente sobre la carriola y empuje la manija hacia abajo. El autoasiento se encajará en posición cuando esté colocado por completo (Figuras 11a y 11b).

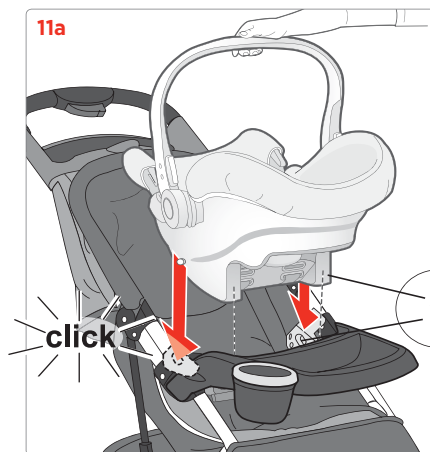

When properly installed, car seat will come to rest on child tray and metal stroller frame (Figure 11c).

Pull up on car seat to make sure it is securely installed (Figure 11d).

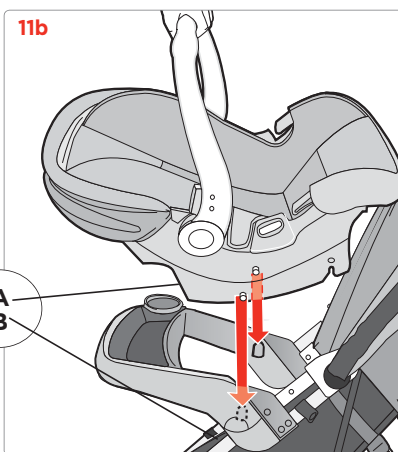
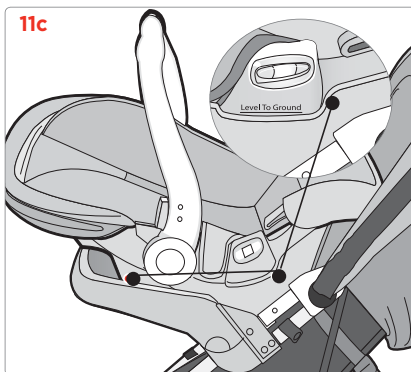

Una vez instalado correctamente, el autoasiento descansará sobre charola para el niño y el armazón de metal de la carriola (Figura 11c).

Tire del autoasiento hacia arriba para asegurarse de que esté firmemente instalado (Figura 11d).

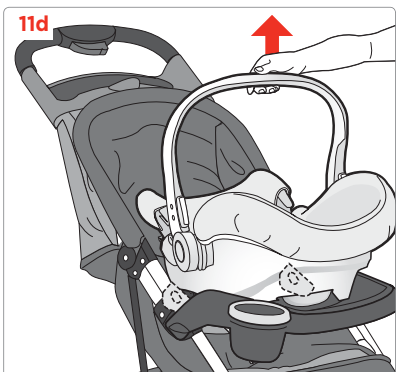

12 To Remove Infant Car Seat

To remove the car seat, pull the release lever as shown (Figure 12). Lift car seat.

Para quitar el autoasiento

Para quitar el autoasiento, tire de la palanca de liberación, como se muestra (Figura 12). Levante el autoasiento.

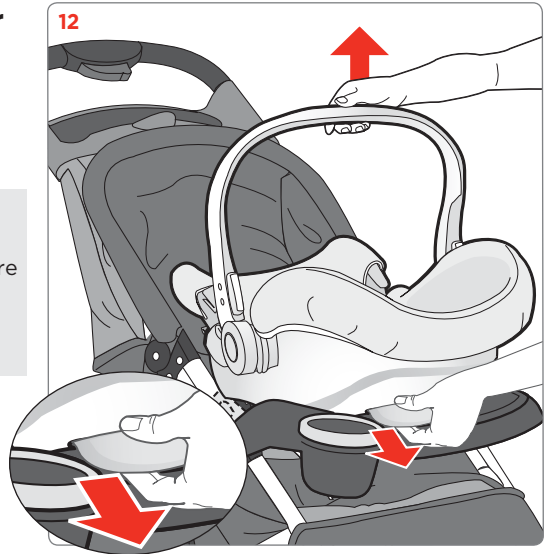

Stroller Care and Maintenance

- To clean stroller fabric and seat pad, use a sponge or damp cloth with cold water and mild soap. Air dry only. Do not use harsh household cleaners or bleach to clean stroller.
- Restraint and crotch straps should be surface washed and air dried only. Do not place in washing machine or dryer.
- Periodically, check for loose screws, worn parts, torn material or loose stitching. Tighten or replace parts as needed.

Cuidado y mantenimiento de la carriola

- Para limpiar la tela de la carriola y la almohadilla del asiento utilice una esponja o paño húmedo, agua fría y jabón suave. Secar al aire únicamente. No utilice limpiadores para el hogar abrasivos o blanqueadores para limpiar la carriola.
- Las correas de retención y de la entrepierna deben limpiarse en su superficie únicamente y debe dejarlas secar al aire. No colocar en la lavadora ni en la secadora.
- De vez en cuando revise que no haya tornillos flojos, piezas desgastadas, material rasgado ni costuras sueltas. Apriete o cambie las piezas según sea necesario.

Replaceable Parts

To order parts call Consumer Relations at (800) 544-1108. Include the model number and manufacture date (found on the stroller) and a brief description of the part.

- Dual wheels
- Single wheels
- Axle
- Hardware bag for rear wheel assembly
- Child tray
- Parent tray

Piezas de repuesto

Para pedir piezas, llame Relaciones con el Consumidor al (800) 544-1108. Incluya el número de modelo y la fecha de fabricación (se encuentra en la carriola) junto con una breve descripción de la pieza.

- Ruedas dobles
- Ruedas sencillas
- Eje
- Bolsa de tornillería para el ensamble de las ruedas traseras
- Charola para el niño
- Charola para los padres

One-Year Limited Warranty

Dorel Juvenile Group, Inc. warrants to the original purchaser that this product (3-Ease Stroller), is free from material and workmanship defects when used under normal conditions for a period of one (1) year from the date of purchase. Should the product contain defects in material or workmanship Dorel Juvenile Group, Inc., will repair or replace the product, at our option, free of charge. Purchaser will be responsible for all costs associated with packaging and shipping the product to Dorel Juvenile Group Consumer Relations Department at the address noted on front page and all other freight or insurance costs associated with the return. Dorel Juvenile Group will bear the cost of shipping the repaired or replaced product to the purchaser. Product should be returned in its original package accompanied by a proof of purchase, either a sales receipt or other proof that the product is within the warranty period. This warranty is void if the owner repairs or modifies the product or the product has been damaged as a result of misuse.

This warranty excludes any liability other than that expressly stated previously, including but not limited to, any incidental or inconsequential damages.

SOME STATES DO NOT ALLOW THE EXCLUSION OR LIMITATION OF INCIDENTAL OR CONSEQUENTIAL DAMAGES, SO THE ABOVE LIMITATION OR EXCLUSION MAY NOT APPLY TO YOU.

THIS WARRANTY GIVES YOU SPECIFIC LEGAL RIGHTS, AND YOU MAY ALSO HAVE OTHER RIGHTS THAT MAY VARY FROM STATE TO STATE.

Garantía limitada de un año

Dorel Juvenile Group, Inc. garantiza al comprador original que este producto (Carriola "3-Ease") estará libre de defectos de material y mano de obra cuando se utilice bajo condiciones normales durante un periodo de un (1) año a partir de la fecha de compra. Si el producto tuviese defectos de material o mano de obra, Dorel Juvenile Group, Inc. reparará o reemplazará el producto, a nuestra opción, sin cargo. El comprador será responsable de todos los costos asociados con embalar y enviar el producto al Departamento de Relaciones con el Consumidor de Dorel Juvenile Group a la dirección indicada en la primera página y de todos los otros costos de envío o seguro asociados con la devolución. Dorel Juvenile Group correrá con los gastos de enviar el producto reparado o reemplazado al comprador. El producto se debe devolver en su embalaje original acompañado de la constancia de compra, ya sea un recibo de compra u otra prueba que demuestre que el producto está dentro del periodo de garantía. Esta garantía es nula si el propietario repara o modifica el producto o si éste sufrió daño como resultado de uso incorrecto.

Esta garantía excluye cualquier responsabilidad que no sea la expresamente indicada anteriormente, incluyendo pero sin limitarse a daños incidentales o consecuentes.

ALGUNOS ESTADOS NO PERMITEN LA EXCLUSIÓN O LIMITACIÓN DE DAÑOS INCIDENTALES O CONSECUENTES, POR LO TANTO LA LIMITACIÓN O EXCLUSIÓN ANTERIOR PODRÍA NO APLICARSE EN SU CASO.

ESTA GARANTÍA LE OTORGA DERECHOS LEGALES ESPECÍFICOS Y USTED PODRÍA TENER TAMBIÉN OTROS DERECHOS QUE PUEDEN VARIAR DE UN ESTADO A OTRO.

Free Manuals Download Website

<http://myh66.com>

<http://usermanuals.us>

<http://www.somanuals.com>

<http://www.4manuals.cc>

<http://www.manual-lib.com>

<http://www.404manual.com>

<http://www.luxmanual.com>

<http://aubethermostatmanual.com>

Golf course search by state

<http://golfingnear.com>

Email search by domain

<http://emailbydomain.com>

Auto manuals search

<http://auto.somanuals.com>

TV manuals search

<http://tv.somanuals.com>