

EXPEDITION

Owner's Manual

XP106
PORTABLE PA WITH  Bluetooth



SAMSON®

Copyright 2013

v2

Samson Technologies Corp.

45 Gilpin Avenue

Hauppauge, New York 11788-8816

Phone: 1-800-3-SAMSON (1-800-372-6766)

Fax: 631-784-2201

www.samsontech.com

The *Bluetooth*® word mark and logos are registered trademarks owned by Bluetooth SIG, Inc. and any use of such marks by Samson Technologies is under license. Other trademarks and trade names are those of their respective owners.”

Important Safety Information



AVIS
RISQUE DE CHOC ÉLECTRONIQUE -
NE PAS OUVRIR

WARNING: TO REDUCE THE RISK OF ELECTRIC SHOCK, DO NOT REMOVE COVER (OR BACK) AS THERE ARE NO USER-SERVICEABLE PARTS INSIDE. REFER SERVICING TO QUALIFIED SERVICE PERSONNEL.



This lightning flash with arrowhead symbol within an equilateral triangle is intended to alert the user to the presence of non-insulated “dangerous voltage” within the product’s enclosure that may be of sufficient magnitude to constitute a risk of electric shock.



The exclamation point within an equilateral triangle is intended to alert the user to the presence of important operating and maintenance instructions in the literature accompanying the appliance.



If you want to dispose this product, do not mix it with general household waste. There is a separate collection system for used electronic products in accordance with legislation that requires proper treatment, recovery and recycling.

Private household in the 28 member states of the EU, in Switzerland and Norway may return their used electronic products free of charge to designated collection facilities or to a retailer (if you purchase a similar new one).

For Countries not mentioned above, please contact your local authorities for a correct method of disposal.

By doing so you will ensure that your disposed product undergoes the necessary treatment, recovery and recycling and thus prevent potential negative effects on the environment and human health.

Important Safety Information

1. Read these instructions.
2. Keep these instructions.
3. Heed all warnings.
4. Follow all instructions.
5. Do not use this apparatus near water.
6. Clean only with dry cloth.
7. Do not block any ventilation openings. Install in accordance with the manufacturer's instructions.
8. Do not install near any heat sources such as radiators, heat registers, stoves, or other apparatus (including amplifiers) that produce heat.
9. Do not defeat the safety purpose of the polarized or grounding type plug. A polarized plug has two blades with one wider than the other. A grounding type plug has two blades and a third grounding prong. The wide blade or the third prong are provided for your safety. If the provided plug does not fit into your outlet, consult an electrician for replacement of the obsolete outlet.
10. Protect the power cord from being walked on or pinched particularly at the plugs, convenience receptacles, and at the point where they exit from the apparatus.
11. Only use attachments/accessories specified by the manufacturer.
12. Use only with the cart, stand, tripod, bracket, or table specified by the manufacturer, or sold with the apparatus. When a cart is used, use caution when moving the cart/apparatus combination to avoid injury from tip-over.
13. Unplug the apparatus during lightning storms or when unused for long periods of time.
14. Refer all servicing to qualified personnel. Service is required when the apparatus has been damaged in any way, such as power supply cord or plug is damaged, liquid has been spilled or objects have fallen into the apparatus has been exposed to rain or moisture, does not operate normally, or has been dropped.
15. This appliance shall not be exposed to dripping or splashing water and that no object filled with liquid such as vases shall be placed on the apparatus.
16. Caution-to prevent electrical shock, match wide blade plug wide slot fully insert.
17. Please keep a good ventilation environment around the entire unit.
18. To prevent injury, this apparatus must be securely attached to the stand in accordance with the installation instructions.
19. **WARNING:** The battery (battery or batteries or battery pack) shall not be exposed to excessive heat such as sunshine, fire or the like.
20. **CAUTION:** Danger of explosion if battery is incorrectly replaced. Replace only with the same or equivalent type.



S3125A

Important Safety Information

FCC Notice

1. This device complies with Part 15 of the FCC Rules. Operation is subject to the following two conditions:
 - (1) This device may not cause harmful interference.
 - (2) This device must accept any interference received, including interference that may cause undesired operation.
2. Changes or modifications not expressly approved by the party responsible for compliance could void the user's authority to operate the equipment.

FCC Statement

This equipment has been tested and found to comply with the limits for a Class B digital device, pursuant to Part 15 of the FCC Rules. These limits are designed to provide reasonable protection against harmful interference in a residential installation.

This equipment generates uses and can radiate radio frequency energy and, if not installed and used in accordance with the instructions, may cause harmful interference to radio communications. However, there is no guarantee that interference will not occur in a particular installation. If this equipment does cause harmful interference to radio or television reception, which can be determined by turning the equipment off and on, the user is encouraged to try to correct the interference by one or more of the following measures:

- Reorient or relocate the receiving antenna.
- Increase the separation between the equipment and receiver.
- Connect the equipment into an outlet on a circuit different from that to which the receiver is connected.
- Consult the dealer or an experienced radio/TV technician for help.

RF Warning Statement

The device has been evaluated to meet general RF exposure requirement. The device can be used in portable exposure condition without restriction.

This device complies with RSS-310 of Industry Canada. Operation is subject to the condition that this device does not cause harmful interference.

CE0700

Table of Contents

Introduction	7
Features	8
Control Panel Features	9
Quick Start	11
Pairing with a <i>Bluetooth</i> ® device	12
Charging the Battery	13
Speaker Placement	14
Avoiding Feedback.	15
Quick Start - Stage XPD1 Wireless System	16
Stage HXD1 Handheld Transmitter Controls	18
Stage RXD1 Receiver Controls	19
Using the LINE IN/OUT Jack	20
Making Connections	21
XP106 Specifications	22

Introduction

Thank you for purchasing the XP106 battery-powered portable sound system, featuring wireless *Bluetooth*[®] connectivity, to stream audio from your smart phone, tablet, or computer. The XP106 is a complete all-in-one solution providing the flexibility of a four-channel mixer (with inputs for a microphone and line level devices), a line output for linking multiple speakers, and a Music/Speech tone switch.

For added flexibility, the XP106 mixer has a USB jack for connecting the Samson Stage XPD1 digital handheld wireless system, creating a completely cordless performance.

Lightweight and compact, the XP106 features 100 watts of power weighing less than 20lbs, makes it an excellent complement to any mobile speaker application. The internal battery provides up to 20 hours of audio on a full charge. The XP106 can also be powered by the included AC adaptor for continuous audio.

Whether you are looking for a sound system for use outdoors, in the classroom, for karaoke, for presentations, or performing live music, the XP106 provides high quality, portable audio in a small self-powered package.

We recommend you keep the following records for reference, as well as a copy of your sales receipt.

Serial number: _____

Date of purchase: _____

Dealer name: _____

With proper care and maintenance, your XP106 will operate trouble-free for many years. Should your speaker ever require servicing, a Return Authorization (RA) number must be obtained before shipping your unit to Samson. Without this number, the unit will not be accepted. Please call Samson at 1-800-3SAMSON (1-800-372-6766) for an RA number prior to shipping your unit. Please retain the original packing materials and, if possible, return the unit in its original carton. If your XP106 was purchased outside of the United States, contact your local distributor for warranty details and service information.

Features

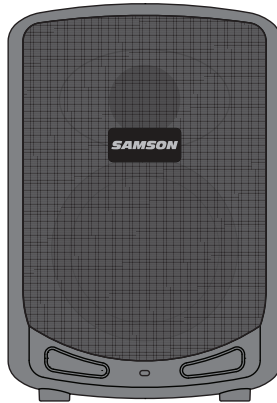

- Lightweight, 100 watt PA system that weighs under 20 pounds
- Bluetooth connectivity to connect wireless music sources
- 2-way speaker enclosure with 6-inch woofer and 1-inch high frequency driver
- Four channel mixer with microphone, line level, and USB wireless receiver inputs.
- Integrated 1 3/8-inch speaker stand mount
- Ergonomic top carry handle
- Internal rechargeable battery for up to 20 hours of continuous use
- System equalization contour switch for music and spoken word applications
- Link output for expanding your sound system

Accessories

- XP106 - Dynamic handheld microphone with XLR cable
- XP106w - Stage XPD1 digital handheld wireless system with USB receiver and handheld transmitter

Control Panel Features

- MIC/INST Input** - Use this XLR/¼" input for microphone, instrument with and active preamp or a line signal.
- LEVEL (CHANNEL 1)** - Used to control the level of the CHANNEL 1 Mic/Line input.
- AUX IN** - Connect a line level device using a 3.5mm audio cable.
- LINE Input** - ¼" input used to connect instrument or line level signals.
- LEVEL (CHANNEL 2)** - Used to control the level of the MP3 IN and LINE inputs.
- 2.4GHz WIRELESS Input*** - Connect the Samson Stage XPD1 digital wireless USB receiver to this input. The wireless receiver gets its power from the XP106, so no additional power supply is needed.
- LEVEL (WIRELESS)** - Used to control the level of the 2.4GHz WIRELESS input.
- LINE OUT** - ¼" output connector to link multiple XP106 systems together
- LEVEL (BLUETOOTH®)** - Used to control the level of the *Bluetooth* input.
- SPEECH/MUSIC Switch** - This switch is used to change the overall frequency response, or tone contour, for the XP106 sound system. If your application is mainly for music, leave the switch up to select the MUSIC response curve. If your application is mainly for spoken word, press the switch down to select the SPEECH response curve.
- Power** - Switches on the main power.
- PEAK LED** - The Red LED illuminates at the level where distortion occurs.
- Battery Indicator** - Displays the status of the battery charge level.
- DC IN** - Connect the supplied power adapter here.

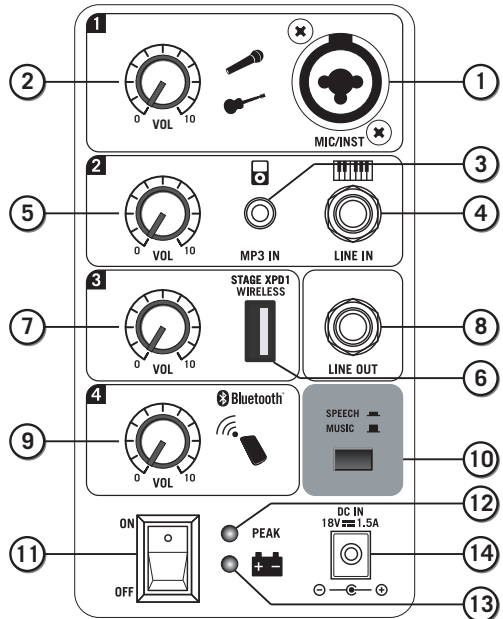

Control Panel Features

- 15. **Pairing Indicator** - Displays the *Bluetooth* status of the XP106 system.
- 16. **Pairing Button** - Press this button to enable pairing mode in order to connect to a *Bluetooth* audio device.

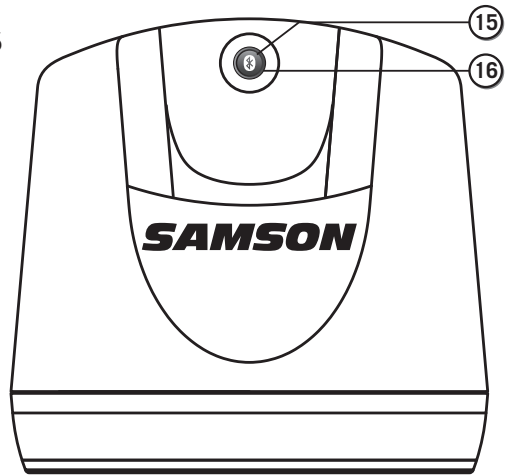

Quick Start

Follow these steps below to quickly get started using your XP106 portable sound system.

- Set the XP106's power switch to the **OFF** position, and fully turn all of the **LEVEL** controls counterclockwise to **0**.
- If an outlet is available, connect the included power adaptor to the **DC IN** of the speaker, and plug it into an AC socket.
- Connect a microphone using a standard XLR cable, line level equipment using a ¼" instrument cable, or portable audio device using a ⅛" cable.
- Switch on the XP106 power.
- While speaking into the microphone or playing music from a line level audio source, slowly raise the channel **LEVEL** until you have reached the desired level.

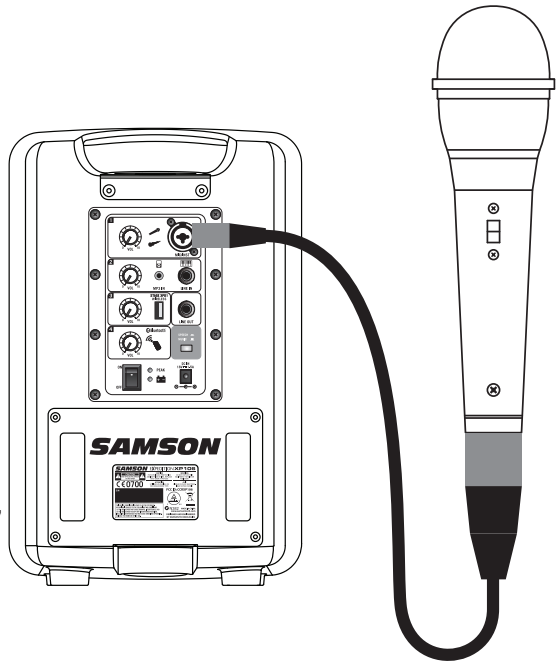

NOTE: If not using the channel 1 input, turn the LEVEL control all the way down to keep out any unwanted noise.

Setting a Good Level

Use the Channel LEVEL controls to set the individual volume of your microphone, line level and *Bluetooth*[®] devices.

The PEAK light illuminates when the signal sending to the internal amplifier begins to reach a level where distortion occurs. If the PEAK lights stay on, your mix is too hot and you need to lower the LEVEL controls. It is okay for the PEAK light to occasionally light, however it should go off quickly and should not constantly stay on.

Pairing with a Bluetooth® device

Bluetooth® is a wireless communication technology that allows for connectivity between a wide range of devices. The XP106 uses *Bluetooth* to stream high quality audio from your *Bluetooth* enabled device without the need for connecting any cables. In order for your device to work with the XP106 it must first be paired.

1. Turn all channel VOL controls down counterclockwise to **0**.
2. With the XP106 and your *Bluetooth* device powered on; press the PAIR button on the top panel of the XP106 speaker to make the speaker discoverable. The *Bluetooth* indicator will slowly flash blue.
3. In the settings of your *Bluetooth* device, set it to “discover” available devices.
4. From the *Bluetooth* device list, select the "Samson XP106" device.
5. If your device asks for a passkey, enter digits 0000 (four zeros) and press OK. Some devices may also ask you to accept the connection.
6. As the XP106 is connecting to your device, the *Bluetooth* indicator will quickly flash blue.
7. The XP106 speaker indicates that pairing is complete when the indicator turns steady blue. You can now stream audio from your device to the XP106 speakers.
8. With the volume control on your *Bluetooth* device turned up, play some music, and slowly raise the XP106 BLUETOOTH channel **VOL** control until you have reached the desired level.

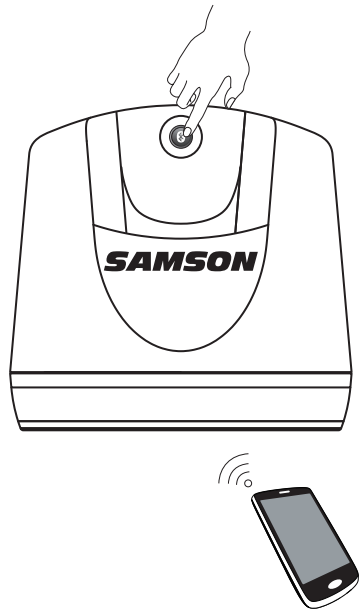

Charging the Battery

The XP106 has an internal, rechargeable battery capable of up to 20 hours of continuous audio on a full charge. Even though the system may have some charge when first taken out of the box, we recommend fully charging your XP106 before first using the system.

To charge the battery:

- Set the power switch to the “OFF” position.
- Connect the XP106 to an AC power outlet using the included power adapter.
- Keep the system plugged in until the Battery indicator changes to green, indicating the battery is fully charged.

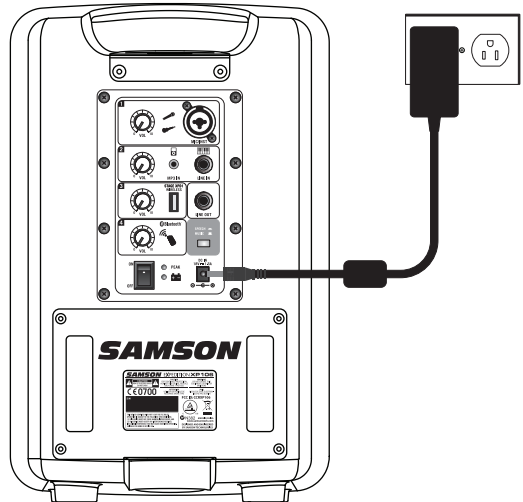

The XP106 utilizes a sealed lead-acid gel cell battery. When not in use, the battery will slowly self-discharge. If you are planning not to use the XP106 for a long period of time, it is advised to fully charge the unit before storing. It is also important to charge the unit every six months when not used. This will ensure a healthy battery and extend its life. If the battery is left with a very low charge for an extended period of time, it is possible to recharge the battery to working condition, but the charge time can take over 24 hours.

If you find that the operation time of the XP106 becomes noticeably decreased, even after fully charging, the battery should be replaced. Contact Samson customer service or your local distributor for a replacement battery.

Speaker Placement

The XP106 provides three different placement options for your specific situation.

For maximum sound coverage the XP106 can be used with a standard 1 $\frac{3}{8}$ " speaker stand. The speaker should be raised above the heads of the listening audience. Take care when placing the speaker on a stand, to ensure that it is on a level, steady surface and will not tip over.



Take care when placing the XP106 in direct sunlight for long periods of time, as this may discolor or damage the unit.

Do not place the speaker on wet surfaces, as it can cause malfunction. If you notice condensation on the unit, dry the speaker before using or storing.

Avoiding Feedback

Feedback is the annoying *howling* and squealing that can heard when the microphone picks up sound from the speaker. The sound is then re-amplified back through the speaker again, creating a feedback loop. Follow these steps to minimize the likelihood of feedback:

- Avoid pointing the microphone directly at the speaker. In general it is recommended that the microphone be positioned behind the speaker enclosure. This uses the directional characteristics of the speaker and microphone to your advantage.
- Keep the microphone as far from the speaker as possible. This will help achieve isolation between the speaker and the microphone, and allow you to increase the output of the XP106.
- Position the microphone as close to the sound source as possible. This will enable the microphone to pick up more direct sound, and allow you to reduce the microphone input gain control.
- Reduce the overall level of the speaker.

Quick Start - Stage XPD1 Wireless System

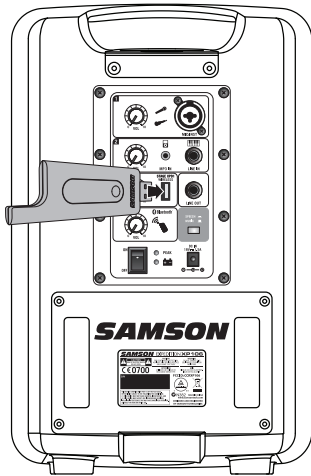

Plug the RXD1 USB receiver into the USB jack labeled 2.4GHz WIRELESS.

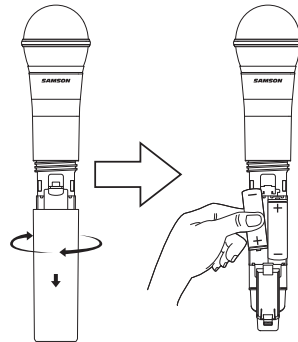

On the wireless handheld transmitter, unscrew the bottom section of the microphone by turning it counterclockwise and then slide it off. Place a fresh set of AA (LR6) batteries in the transmitter battery holder, taking care to observe the polarity markings, then replace the cover.

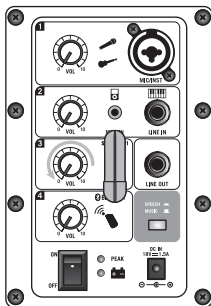

Turn the WIRELESS LEVEL knob on the XP106 completely counterclockwise to 0, then turn the POWER switch on the XP106 to the ON position.

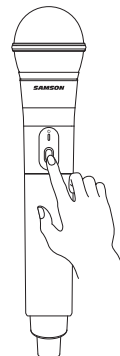

Turn on the power to the transmitter by pressing and holding Power switch; the indicator LED will light amber.

Quick Start - Stage XPD1 Wireless System

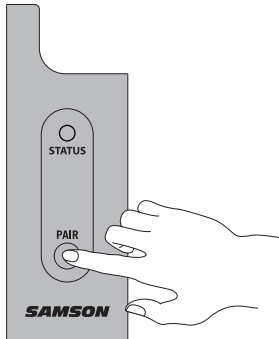

If the handheld transmitter and receiver have not been previously paired, press and hold the button on the RXD1 receiver for >5 seconds, until it begins to flash.

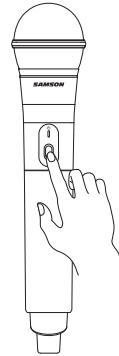

Press and hold the Power button on the handheld transmitter >5 seconds. This will put both components into pairing modes. Once the receiver and transmitter communicate and sync, the LEDs on both units will light steady and will be ready for operation.

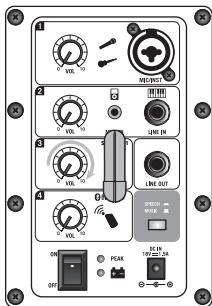

Speak or sing into the mic at a normal performance level and raise the WIRELESS LEVEL control until the desired level is reached.

If you hear distortion check the rear panel PEAK LED. If it is lit red, turn down the WIRELESS LEVEL on the XP106 until it lights only occasionally during loud sounds. If you still hear distortion, unscrew the microphone body and use the supplied plastic screwdriver to turn the Gain control in the HXD1 transmitter slowly counterclockwise until the distortion disappears.

Conversely, if you hear a weak, noisy signal at the desired volume level (and with the WIRELESS control of the XP106 turned fully clockwise), use the supplied plastic screwdriver to turn the Gain control in the HXD1 transmitter slowly clockwise until the signal reaches an acceptable level.

Stage HXD1 Handheld Transmitter Controls

1. **Status Indicator** - This LED displays the operation mode:

Amber	Normal Operation
Flashing Amber	Pairing/Low Battery

2. **Power/Pair Switch** - Press <5 seconds to turn the unit on or off. Press >5 seconds to enter pairing mode.
3. **Battery Cover** - Unscrew the battery cover and slide down to open the HXD1 battery compartment.
4. **Battery Holder** - Open the battery holder by pressing the tab and lifting the cover. Insert two standard AA (LR6) batteries here, being sure to observe the plus and minus polarity markings shown. Although rechargeable Ni-Cad batteries can be used, they do not supply adequate current for more than four hours. **WARNING:** Do not insert the batteries backwards; doing so can cause severe damage to the HXD1 and will void your warranty.

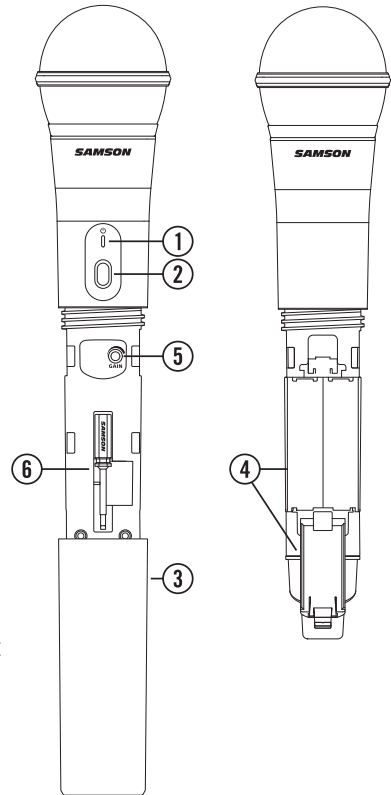

5. **Input GAIN Control** - This control adjusts the transmitter input sensitivity. This input sensitivity control has been factory preset to provide optimum level for the particular microphone capsule provided with the Stage XPD1 system and so we recommend that this not be adjusted manually. If necessary, however, you can use the supplied plastic screwdriver to raise or lower the input level.

Stage RXD1 Receiver Controls

1. **USB Connector** - Plugs into the USB 2.4GHz Wireless jack on the rear panel of the XP106. The receiver can also plug directly into a computer USB port and will be recognized as a USB audio device. The unit passes audio to the device and receives power from the device through this connector.
2. **PAIR Switch** - Press >5 seconds to enter pairing mode.
3. **STATUS Indicator** - This LED displays the operation mode:

Amber	Normal Operation
Flashing Amber	Pairing
No Light	Not Paired; Transmitter Out Of Range; No Power

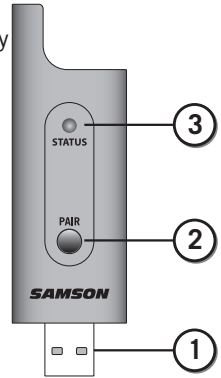

Using the LINE OUT Jack

The XP106 LINE OUT jack allows you to connect the XP106 with any powered speaker to expand your system or link two XP106 systems together and share all inputs between the two units. You can also use the jack to receive audio from another speaker without using an input channel.

Daisy Chain Speaker

Using a standard shielded $\frac{1}{4}$ " instrument cable, connect the LINE OUT on the XP106 to a line level input of second powered speaker. The XP106 will send a mix of all inputs, including Bluetooth® audio. Each channel LEVEL will control corresponding output level to the LINE OUT jack.

Linking Two XP106 Systems

To use two XP106's as one system is simple. Just connect each side using a standard $\frac{1}{4}$ " Shielded instrument cable to the LINE OUT jack located on each XP106 rear panel. Both mixers and the microphones or instruments connected to each of the individual XP106 systems will be heard in both speakers.

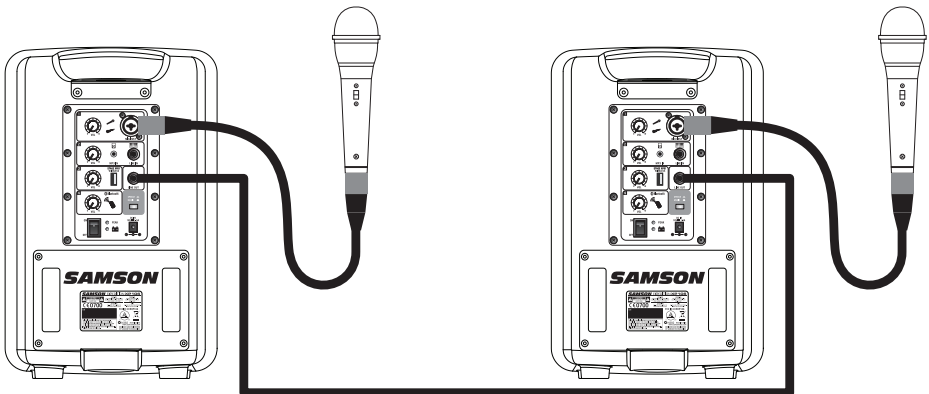

Auxiliary Line Input

The LINE OUT jack can be used to accept any line level input source. This input does not have a level control, so you must utilize the output level of the connected device to control the level of the audio in the XP106.

Making Connections

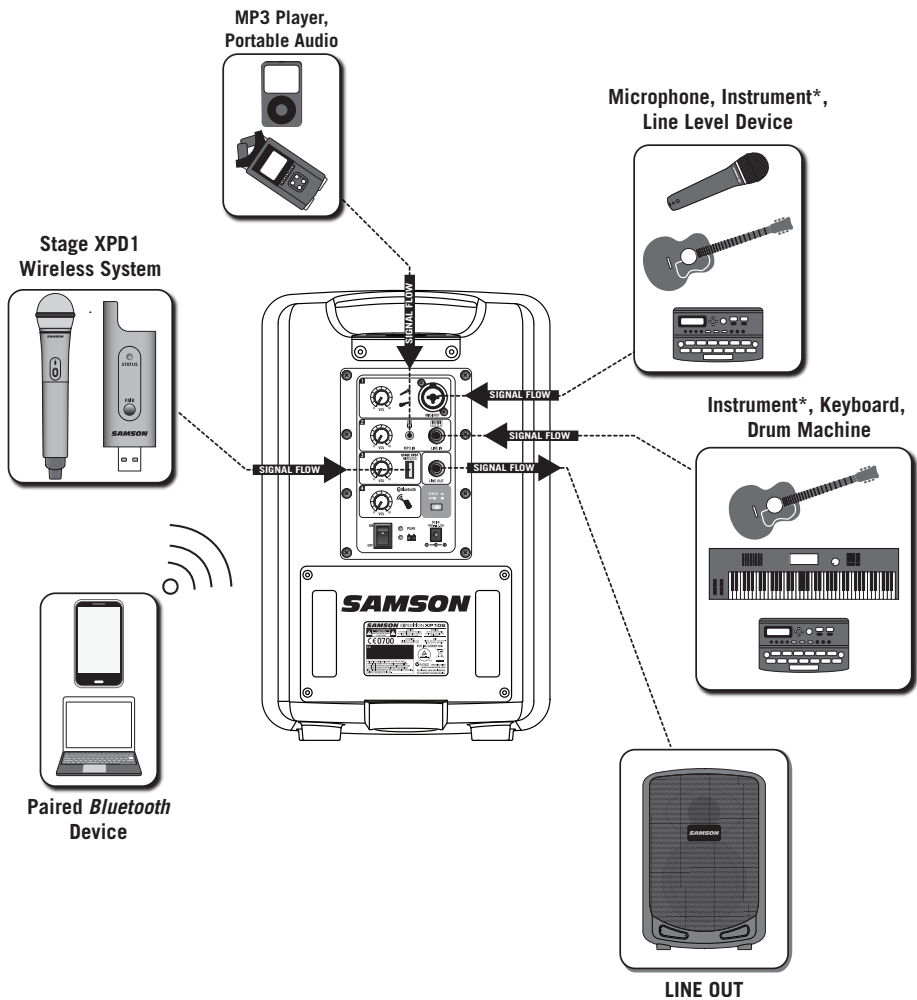

* An active preamp is needed in order to use acoustic instruments with the XP106.

XP106 Specifications

Power Output	100 watts
Frequency Response	75 Hz to 15kHz +/-3dB
Mic/Instrument Input.	XLR / ¼" combo connector
Line Input	¼"
Aux Input	⅛"
Wireless Input	USB
LEVEL Controls	Mic/Inst, Line/Aux, Wireless, Bluetooth
Tone Control	Speech/Music switch
Line Input/Output	¼" TS
Bluetooth	Bluetooth 3.0, A2DP
Speakers.	6" Woofer + 1" HF Driver
Built-in Battery.	12V / 8AH, Rechargeable & Sealed
Operation	Up to 20 hours subject to operating conditions
Battery Charging	Approx. 4-8 hours for a single charge
AC/DC Adapter	SMPS AC100~240V, 50~60Hz/ DC18V-1.5A
Construction	Polypropylene, internally ribbed
Grill	Perforated Steel Grill, powder coated
Mounting	Integral 1 3/8-inch Pole Mount Receptacle
Operating Temperature	-10°C ~ +40°C
Dimensions (LxDxH)	9.5" x 9" x 14.2" 240 mm x 230 mm x 360 mm
Weight.	16.3 lb 7.4 kg

Stage XPD1 Specifications

Simultaneous Systems	2
Working Range	100' line of sight
Working Frequency	2.404~2.476GHZ
Modulation type	GFSK
Audio Frequency Response	20HZ - 16KHZ
T.H.D	<0.1% (at 1KHz, -10dBu)
Signal to Noise.	>85 dB
Operating Temperature	-10°C ~ +40°C

Stage HXD1

Microphone Element	Q6 Dynamic
RF Power	<10 mW EIRP
Power Requirements	Two AA (LR6) alkaline batteries
Battery Life	20 hours
Dimensions	10.2" x ø2.1" 260 mm x ø54 mm
Weight.	0.5 lb 218 g

Stage RXD1

Max. Analog Audio Output Level.	0 dBu
Audio Output Impedance	100 Kohms
USB audio sample rate	32 KHZ
USB audio support	Vista, Win7, Win8, Mac OSX without driver
Operating Voltage	5V DC
Dimensions (LxDxH)	3.5" x 0.9" x .31" 89 mm x 23 mm x 8 mm
Weight.	0.35 oz 10 g

Le mot *Bluetooth*®, sa marque et ses logos sont des marques déposées appartenant à la société Bluetooth SIG, Inc. et toute utilisation de ces marques par Samson Technologies se fait sous licence. Les autres noms et marques appartiennent à leurs propriétaires respectifs.

Consignes de sécurité importantes



AVIS RISQUE D'ÉLECTROCUTION - NE PAS OUVRIR

AVERTISSEMENT POUR ÉVITER TOUT RISQUE D'ÉLECTROCUTION, NE RETIREZ PAS LE COUVERCLE (NI LE DOS) DU BOITIER. CET APPAREIL NE CONTIENT PAS DE PIÈCES REMPLACABLES PAR L'UTILISATEUR. CONFIEZ TOUTES LES RÉPARATIONS À UN TECHNICIEN DE S.A.V. QUALIFIÉ.



Le signe avec un éclair dans un triangle prévient l'utilisateur de la présence d'une tension dangereuse et non isolée dans l'appareil. Cette tension constitue un risque d'électrocution.



Le signe avec un point d'exclamation dans un triangle prévient l'utilisateur d'instructions importantes relatives à l'utilisation et à la maintenance du produit.



Si vous souhaitez jeter ce produit, ne le mélangez pas aux ordures ménagères. Le ramassage des équipements électroniques se fait séparément pour assurer le recyclage correct de ces équipements.

Les particuliers résidant dans les 28 états-membres de l'U.E., en Suisse et en Norvège peuvent restituer leurs appareils électroniques usagés gratuitement dans les déchetteries ou chez un commerçant (si vous achetez un appareil neuf analogue).

Pour les pays ne figurant pas dans la liste ci-dessus, veuillez contacter les collectivités locales pour connaître le mode d'élimination en vigueur.

Ce faisant, vous ferez en sorte que votre appareil, une fois déposé, soit traité, récupéré et recyclé dans les règles de l'art, évitant ainsi les effets négatifs potentiels sur l'environnement et la santé humaine.

Consignes de sécurité importantes

1. Lisez ces instructions.
2. Conservez ces instructions.
3. Respectez tous les avertissements.
4. Suivez les instructions.
5. N'utilisez pas cet appareil à proximité d'un point d'eau.
6. Nettoyez-le avec un chiffon sec.
7. N'obstruez en aucun cas les orifices d'aération. Installez conformément à la notice du fabricant.
8. Ne l'installez pas à proximité d'une source de chaleur telle qu'un radiateur, une bouche de chaleur, un poêle ou d'autres appareils (dont les amplificateurs) produisant de la chaleur.
9. Ne détériorez pas la sécurité de la fiche polarisée ou de la fiche de terre. Une prise polarisée est composée de deux fiches dont l'une est plus large que l'autre. Une fiche de terre comporte deux lames et une troisième broche de mise à la terre. La lame la plus large ou la troisième broche assure la sécurité de l'utilisateur. Si la prise de l'appareil ne rentre pas dans la prise d'alimentation secteur de votre installation, veuillez consulter un électricien agréé pour le remplacement de la prise secteur.
10. Placez le cordon d'alimentation de sorte qu'il ne soit ni piétiné ni comprimé, en particulier au niveau de la fiche de connexion, de la prise de courant et du point de sortie de l'appareil.
11. Utilisez uniquement les accessoires et le matériel de fixation recommandés par le fabricant.
12. Utilisez uniquement le chariot, le pied, le trépied, le support ou la table recommandé par le fabricant ou fourni avec l'appareil. Lors de l'utilisation d'un chariot, faites bien attention lors du déplacement de l'ensemble chariot/appareil afin d'éviter tout accident corporel dû au renversement.
13. Débranchez cet appareil pendant les orages ou au cours des périodes de non-utilisation prolongée.
14. Faites effectuer toutes les réparations nécessaires par du personnel qualifié. Des réparations sont nécessaires si l'appareil est endommagé d'une façon quelconque, par exemple : cordon ou prise d'alimentation endommagé, liquide renversé ou objet tombé à l'intérieur de l'appareil, exposition de l'appareil à la pluie ou à l'humidité, appareil qui ne marche pas normalement ou que l'on a fait tomber.
15. Cet appareil ne doit pas être exposé à des éclaboussures ou des gouttes d'eau et aucun objet rempli de liquide comme un vase ne doit se trouver à proximité.
16. Attention - Pour prévenir les chocs électriques, n'insérez la lame large de la fiche que dans la fente large de la prise.
17. Veillez à ce que la zone autour de l'unité soit bien aérée.
18. Afin d'éviter toute blessure, cet appareil doit être correctement attaché à l'embase, conformément aux consignes d'installation.
19. **AVERTISSEMENT** La batterie (batterie, batteries ou kit batterie) ne peut pas être exposée à une chaleur excessive telle que celle du soleil, d'un feu ou d'une source similaire.
20. **ATTENTION** : Un remplacement incorrect de la batterie peut entraîner des risques d'explosion. Ne la remplacez que par un modèle de pile semblable ou équivalent.



S3125A

Consignes de sécurité importantes

Avis de la FCC

1. Cet appareil est conforme au paragraphe 15 des Règles de la FCC. Le fonctionnement de l'appareil est soumis aux deux conditions suivantes :
 - (1) Cet appareil ne doit pas causer d'interférences nuisibles.
 - (2) Il doit supporter toutes interférences en réception, notamment celles pouvant entraîner un dysfonctionnement.
2. Les changements ou les modifications non expressément approuvés par le fabricant peuvent annuler l'autorisation accordée à l'utilisateur pour faire fonctionner l'équipement.

Déclaration de la FCC

Cet équipement a été testé et déclaré conforme aux limites pour appareils numériques de classe B, selon la section 15 des règlements de la FCC. Ces restrictions visent à garantir une protection suffisante contre les interférences nuisibles dans une installation à domicile.

Cet appareil génère et utilise un rayonnement de fréquence radio et peut causer des interférences nuisibles aux communications radio s'il n'est pas installé ou utilisé conformément aux instructions. Cependant, il n'existe aucune garantie contre ces interférences dans le cas où l'installation n'est pas conforme. Si cet appareil cause des interférences nuisibles à la réception des signaux de radio ou de télévision, ce qui peut être déterminé en allumant et en éteignant l'appareil, l'utilisateur peut tenter de résoudre le problème de l'une des façons suivantes :

- Réorientez ou repositionnez l'antenne de réception.
- Augmentez la distance séparant l'équipement du récepteur.
- Branchez l'appareil sur un circuit différent de celui du récepteur.
- Demandez conseil à un fournisseur ou technicien radio/TV spécialisé.

Avertissement concernant les fréquences radio

Le dispositif est conforme aux exigences en matière d'exposition aux fréquences radio. Le dispositif peut être transporté sans aucune restriction.

Cet appareil est conforme à la norme RSS-310 d'Industrie Canada. Son utilisation est sujette aux conditions voulant que cet appareil ne cause aucune interférence nuisible.

CE0700

Table des matières

Introduction29
Caractéristiques30
Caractéristiques du panneau de commande31
Configuration rapide33
Appariement avec un dispositif Bluetooth®34
Chargement de la batterie35
Installation des enceintes36
Éviter l'effet larsen.37
Prise en mains rapide - Système sans fil de scène Stage XPD138
Réglages de l'émetteur portatif Stage HXD140
Réglages du récepteur Stage RXD141
Utilisation du jack LINE OUT (Sortie de Ligne)42
Raccordements43
Caractéristiques du XP10644
Caractéristiques du Stage XPD145

Introduction

Merci d'avoir choisi le système de sonorisation portatif à batterie XP106 muni d'une connexion sans fil *Bluetooth*[®] pour écouter des fichiers audio en continu sur votre smartphone, votre tablette ou votre ordinateur. Le XP106 est une solution globale tout-en-un offrant toute la flexibilité d'une console de mixage à quatre voies (avec des entrées pour un micro et des dispositifs de niveau de ligne), une sortie ligne pour relier plusieurs enceintes et un sélecteur Musique/Parole.

Pour une flexibilité accrue, la table de mixage XP106 possède un jack USB permettant de brancher le système sans fil portatif numérique Samson Stage XPD1 pour un spectacle totalement libéré de tout câble.

Légère et compacte, la XP106 réunit 100 W de puissance en moins de 10 kg, ce qui en fait un excellent complément à n'importe quelle application à enceintes mobiles. La batterie intégrée fournit 20 heures de son lorsqu'elle est complètement chargée. Vous pouvez également alimenter votre XP106 sur le câble de secteur pour écouter de la musique en continu.

Que vous recherchiez une sonorisation pour des utilisations en extérieur, en classe, pour le karaoké, pour des présentations ou en concert, la XP106 offre une qualité sonore remarquable avec une mobilité complète de par son faible encombrement et son autonomie.

Nous vous recommandons de bien noter les renseignements suivants pour pouvoir vous y reporter ultérieurement, accompagnés d'une copie de votre preuve d'achat.

Numéro de série : _____

Date d'achat : _____

Nom du revendeur : _____

En étant bien entretenu, votre XP106 vous donnera satisfaction pendant de très nombreuses années. Pour faire réparer votre enceinte, vous devez tout d'abord obtenir un numéro de retour (RA) auprès de Samson. Sans ce numéro, l'appareil ne sera pas

accepté. Appelez Samson au 1-800-3SAMSON (1-800-372-6766) pour obtenir ce numéro avant de renvoyer votre appareil. Conservez, si possible, l'emballage d'origine afin de l'utiliser en cas de retour. Si vous avez acheté votre XP106 ailleurs qu'aux États-Unis, contactez le distributeur le plus proche de chez vous pour vous renseigner sur la garantie et le service après vente.

Caractéristiques

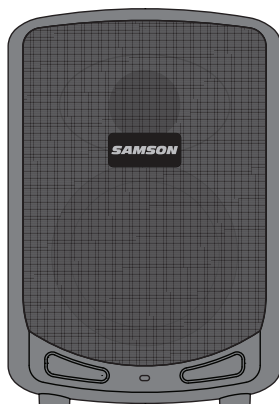

- Système de sonorisation 100 W pesant moins de 10 kg
- Connectivité Bluetooth permettant de raccorder plusieurs sources de musique sans fil
- Enceinte 2 voies à haut-parleurs de graves 6 pouces (152 mm) et HF 1 pouce (25 mm)
- Table de mixage quatre canaux à entrées micro, niveau de ligne et dispositifs sans fil USB
- Support d'enceinte de 1" 3/8 (35 mm) intégré
- Poignée de transport ergonomique
- Batterie rechargeable interne pour jusqu'à 20 heures d'utilisation continue
- Bouton de contour d'égalisation pour les applications comportant de la musique et de la parole
- Sortie à liaison permettant d'agrandir votre sono

Accessoires

- XP106 - Micro dynamique portable à câble XLR
- XP106w - Système sans fil portable numérique Stage XPD1 à récepteur et émetteur portable à port USB

Caractéristiques du panneau de commande

1. **Entrée MIC/INST** - Utilisez cette entrée 1/4" XLR pour recevoir un micro, un instrument à préampli actif ou un signal de ligne.

2. **NIVEAU (CANAL 1)** - Permet de régler le niveau de l'entrée mic/ligne du CANAL 1.

3. **AUX IN** - Connectez un dispositif à niveau de ligne à l'aide d'un câble audio de 3,5 mm.

4. **Entrée LINE** - Entrée 1/4" permettant de connecter un instrument ou des sources de signaux de niveau de ligne

5. **NIVEAU (CANAL 2)** - Permet de régler le niveau des entrées MP3 IN et LINE

6. **Entrée 2.4GHz WIRELESS*** -

Connectez le récepteur numérique sans fil Samson Stage XPD1 à port USB sur cette entrée. Le récepteur sans fil est alimenté par le XP106, ce qui fait qu'il ne nécessite pas d'alimentation supplémentaire.

7. **NIVEAU (SANS FIL)** - Permet de régler le niveau de l'entrée 2.4GHz WIRELESS.

8. **LINE OUT** - Connecteur de sortie 1/4" permettant de relier plusieurs systèmes XP106

9. **LEVEL (NIVEAU) BLUETOOTH®** - Permet de régler le niveau de l'entrée Bluetooth.

10. **Sélecteur SPEECH/MUSIC (Parole/Musique)** - Ce sélecteur sert à modifier la réponse en fréquence globale ou le contour de tonalité pour le système de sonorisation XP106. Si votre application est principalement musicale, laissez le sélecteur en position haute pour sélectionner la courbe de réponse MUSIC. Si votre application est principalement du discours parlé, laissez le sélecteur en position basse pour sélectionner la courbe de réponse SPEECH.

* Le connecteur USB n'est destiné qu'au récepteur Stage XPD1. Le connecteur n'est pas conçu pour recharger les smartphones, tablettes ni autres appareils similaires.

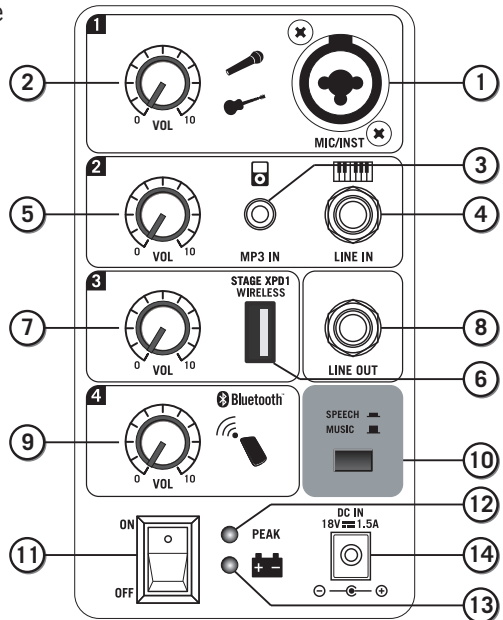

Caractéristiques du panneau de commande

11. **Power** - Permet de mettre le système sous tension.
12. **LED PEAK** - Le témoin LED rouge s'allume au niveau où il se produit une distorsion.
13. **Témoin batterie** - Affiche le niveau de charge de la batterie.
14. **Entrée DC IN** - Branchez ici l'adaptateur secteur fourni.
15. **Témoin d'appariement** - Affiche le statut *Bluetooth* du système XP106.
16. **Bouton d'appariement** - Appuyez sur ce bouton afin de brancher un dispositif audio *Bluetooth* en mode Appariement.

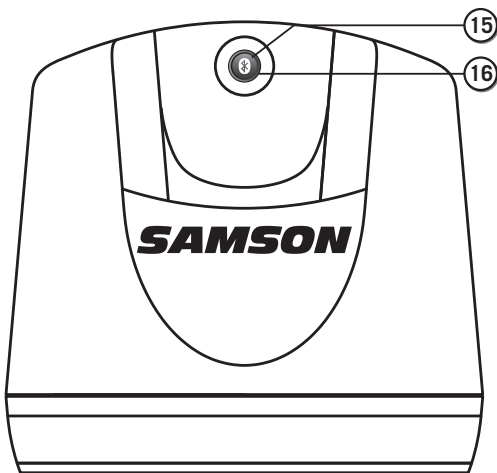

Configuration rapide

Si vous souhaitez utiliser votre sono XP106 portable dès maintenant, suivez la procédure exposée ci-dessous.

- Réglez l'interrupteur Marche/Arrêt de votre XP106 sur **OFF**, puis tournez tous les boutons de réglage de niveau (**LEVEL**) à fond en sens inverse horaire, sur **0**.
- S'il y a une prise à proximité, branchez l'adaptateur d'alimentation entre l'entrée **DC IN** de votre enceinte et la prise de secteur.
- Branchez un micro à l'aide d'un câble XLR standard, un dispositif à niveau de ligne avec un câble pour instrument de 1/4" (6,35 mm) ou un dispositif audio portable avec un câble de 1/8" (3,17 mm).
- Mettez le XP106 en marche.
- Tout en parlant dans le micro ou en jouant de la musique sur une source audio à niveau de ligne, augmentez progressivement le niveau de la voie à l'aide du potentiomètre **LEVEL** jusqu'à ce que le niveau souhaité soit atteint.

REMARQUE : Si vous n'utilisez pas l'entrée du canal 1, réglez le niveau **LEVEL** au minimum pour éviter tout bruit indésirable.

Pour régler au bon niveau

Servez-vous des réglages de niveau de canal (Channel LEVEL) pour ajuster le volume individuel de votre micro, le niveau de ligne et les appareils *Bluetooth*®.

Le témoin PEAK s'allume lorsque l'émission du signal en direction de l'amplificateur interne commence à atteindre un niveau où il y a distorsion. Si les témoins PEAK restent allumés, le mixage est dégradé ; vous devez donc baisser les réglages de niveau (LEVEL). Le fait que le témoin PEAK s'allume de temps à autre ne pose pas de problème, mais il devra s'éteindre rapidement car il ne doit pas rester allumé en permanence.

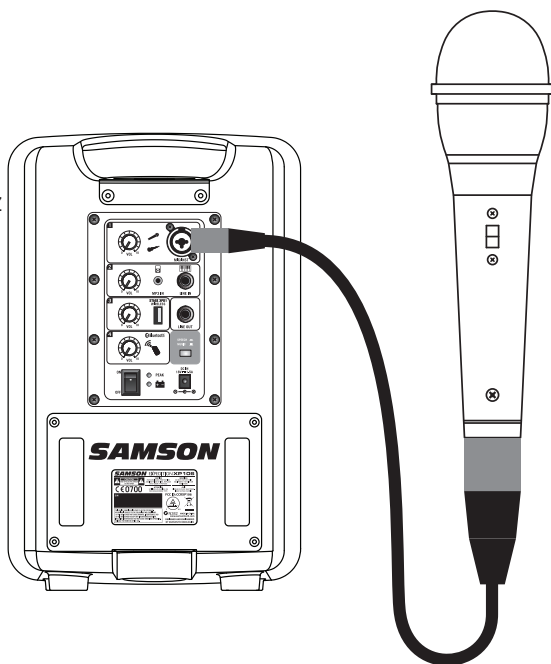

Appariement avec un dispositif Bluetooth®

Bluetooth® est une technologie de communication sans fil permettant de connecter toute une série de dispositifs. Le XP106 utilise *Bluetooth* pour passer en continu du son de grande qualité sur votre dispositif *Bluetooth*, et ce sans nécessiter de câbles à raccorder. Si vous souhaitez utiliser votre dispositif avec le XP106, vous devez préalablement l'apparier.

1. Positionnez tous les réglages VOL au minimum en les mettant sur **0**.
2. Lorsque votre XP106 et votre dispositif *Bluetooth* sont allumés, appuyez sur la touche d'appariement PAIR sur le panneau supérieur de l'enceinte de votre XP106 pour que l'enceinte soit détectée. Le témoin Bluetooth bleu clignotera lentement.
3. Dans les paramètres de votre dispositif *Bluetooth*, activez l'option "détecter les dispositifs disponibles".
4. Choisissez le dispositif "Samson XP106" dans la liste des dispositifs *Bluetooth*.
5. Si votre appareil demande d'entrer une clé d'accès, entrez 0000 (quatre zéros) et appuyez sur OK. Certains dispositifs peuvent vous demander d'accepter la connexion.
6. Une fois la connexion établie entre le XP106 et votre appareil, le témoin *Bluetooth* se mettra à clignoter en bleu.
7. L'enceinte du XP106 indique que l'appariement a été effectué lorsque le témoin bleu reste allumé en continu. Vous pouvez à présent passer du son en continu sur les enceintes XP106.
8. Augmentez le volume de votre appareil *Bluetooth*, jouez un morceau, puis augmentez doucement le réglage de **VOL** du canal BLUETOOTH du XP106 jusqu'à ce que le niveau souhaité soit atteint.

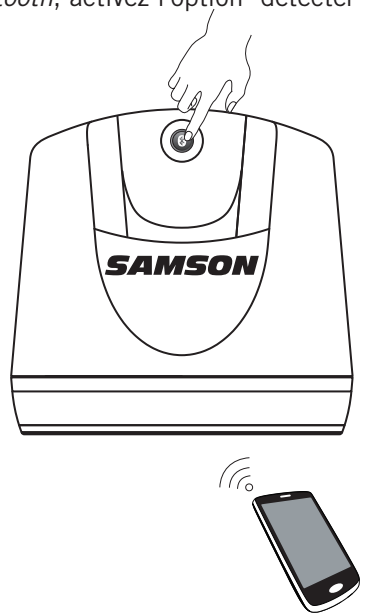

Chargement de la batterie

Le XP106 est équipé d'une batterie rechargeable interne capable d'émettre du son en continu pendant 20 heures (au maximum). Même si le système peut être légèrement chargé lorsque vous le sortez de sa boîte, nous vous recommandons de charger complètement votre XP106 avant de l'utiliser.

Pour charger la batterie :

- Éteignez votre système.
- Branchez votre XP106 sur une prise de secteur à l'aide de l'adaptateur joint à la livraison.
- Laissez le système branché jusqu'à ce que le témoin de Batterie vire au vert, indiquant que la batterie est entièrement chargée.

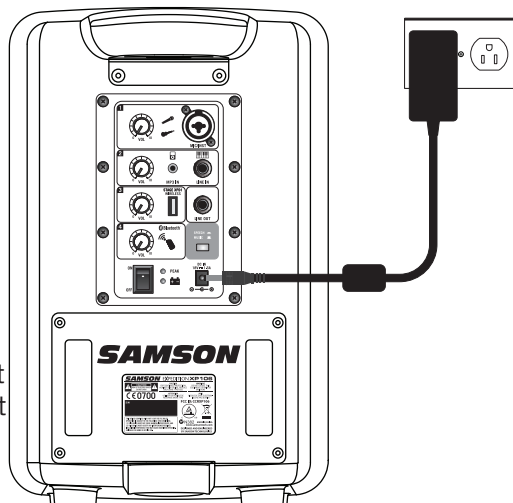

Le XP106 est équipé d'une batterie scellée à électrolyte gélifié et au plomb-acide. Lorsque la batterie n'est pas utilisée, elle se décharge lentement. Si vous ne comptez pas utiliser le XP106 pendant longtemps, nous vous recommandons de le recharger complètement avant entreposage. Il est également important de recharger l'appareil tous les six mois si vous ne vous en servez pas. Ces chargements permettront de maintenir la batterie en bon état et de prolonger sa durée de vie. Si la batterie reste très peu chargée pendant longtemps, il sera possible de la recharger mais le temps de chargement pourrait être de plus de 24 heures.

Si vous constatez que l'autonomie du XP106 diminue de façon notable, et ce même après chargement complet, vous devrez remplacer la batterie. Contactez le service après-vente de Samson ou votre distributeur local pour obtenir une nouvelle batterie.

Installation des enceintes

Le XP106 offre trois possibilités d'installation différentes en fonction de la situation.

Pour une couverture sonore maximale, le XP106 peut être utilisé avec une embase d'enceinte standard 1 3/8" (35 mm). Essayez autant que possible d'installer les enceintes pour qu'elles soient au-dessus du niveau de la tête des auditeurs. Faites attention à ce que l'enceinte soit placée sur une surface stable pour éviter les chutes.



Évitez d'exposer votre XP106 à la lumière directe du soleil trop longtemps car cela pourrait décolorer ou endommager l'appareil.

Ne posez pas l'enceinte sur une surface mouillée afin de ne pas l'endommager. Si vous constatez la présence de condensation sur votre appareil, faites sécher l'enceinte avant de l'utiliser ou de la ranger.

Éviter l'effet larsen

L'effet Larsen est ce bruit **strident** et désagréable qui se produit lorsque le son qui sort de l'enceinte est capté par le micro. Le son est alors réamplifié dans l'enceinte, et ainsi de suite. Suivez ces étapes pour minimiser le risque d'effet larsen :

- Évitez de placer directement le micro en direction de l'enceinte. En général, il est recommandé de placer le micro derrière l'enceinte, afin de profiter des caractéristiques directionnelles de l'enceinte et du micro.
- Éloignez le micro de l'enceinte autant que possible pour qu'il y ait une coupure entre l'enceinte et le micro, ce qui vous permettra d'augmenter la puissance de sortie du XP106.
- Approchez le micro le plus possible de la source sonore pour que le micro capte plus de sons directs, ce qui vous permettra de réduire le réglage du gain d'entrée du micro.
- Réduisez le niveau d'ensemble de l'enceinte.

Prise en mains rapide - Système sans fil de scène Stage XPD1

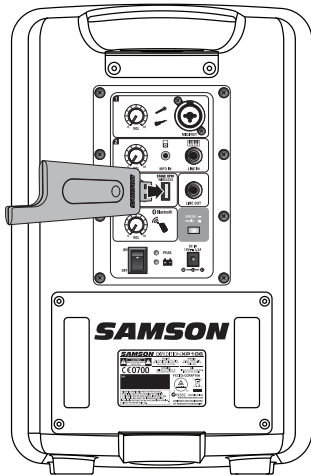

Branchez le récepteur USB RXD1 dans le jack USB étiqueté 2.4GHZ WIRELESS.

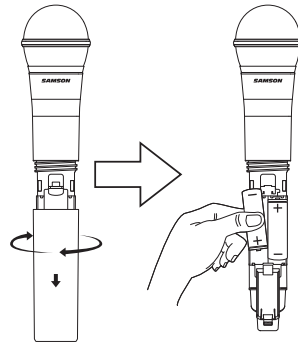

Sur l'émetteur portable sans fil, dévissez la partie inférieure du micro en la faisant tourner en sens inverse horaire, puis sortez-la en la faisant coulisser. Introduisez un jeu de batteries AA (LR6) neuves dans le logement à piles de l'émetteur, en respectant bien la polarité, puis remettez en place le couvercle.

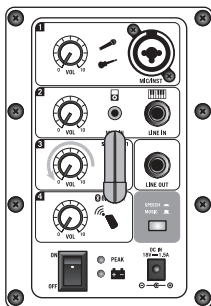

Tournez le bouton WIRELESS LEVEL du XP106 au minimum (jusqu'à 0), puis mettez l'interrupteur MARCHÉ/ARRÊT du XP106 sur MARCHÉ.

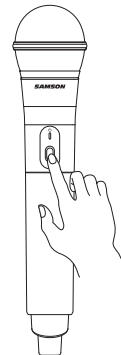

Mettez l'émetteur sous tension (Marche) en maintenant l'interrupteur Power (Marche/Arrêt) enfoncé ; le témoin LED s'allumera en orange.

Prise en mains rapide - Système sans fil de scène Stage XPD1

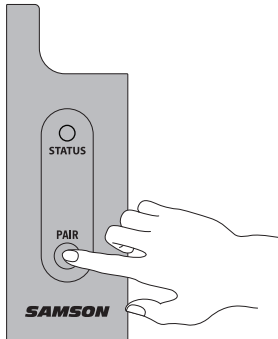

Si l'émetteur et le récepteur portatifs n'ont pas été préalablement appariés, appuyez sur le bouton du récepteur RXD1 et maintenez-le enfoncé pendant plus de 5 secondes, jusqu'à ce qu'il se mette à clignoter.

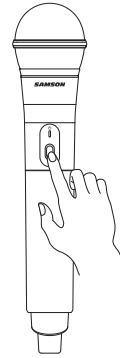

Maintenir le bouton Marche/Arrêt enfoncé sur l'émetteur portable pendant plus de 5 secondes. Cette manipulation fera passer les deux composants en mode Appariement. Une fois que le récepteur et l'émetteur communiquent et se synchronisent, les témoins LED des deux appareils s'allumeront en continu et seront prêts à fonctionner.

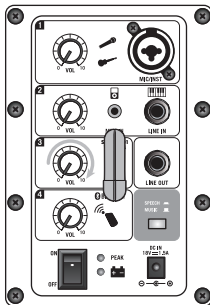

Parlez ou chantez normalement dans le micro à un niveau normal pour un spectacle tout en augmentant le réglage de WIRELESS LEVEL jusqu'à obtenir le niveau sonore souhaité.

Si vous entendez une distorsion, vérifiez le témoin LED PEAK de la face arrière. S'il est allumé en rouge, réduisez le Niveau du système Sans Fil (WIRELESS LEVEL) sur le XP106 jusqu'à ce qu'il ne s'allume plus qu'occasionnellement lorsque le son est puissant. Si vous entendez toujours une distorsion, dévissez la carcasse du micro, puis servez-vous du tournevis en plastique joint à la livraison pour faire tourner lentement le réglage du Gain à l'intérieur de l'émetteur HXD1 en sens inverse horaire jusqu'à ce que la distorsion disparaisse.

A l'inverse, si vous obtenez un son faible avec un bruit de fond alors que le volume est au niveau souhaité (et que le réglage WIRELESS du XP106 est au maximum), servez-vous du tournevis en plastique joint à la livraison pour monter lentement le réglage du Gain sur l'émetteur HXD1 jusqu'à ce que le son soit à un niveau acceptable.

Réglages de l'émetteur portatif Stage HXD1

1. **Témoin d'état** - Ce témoin LED indique le mode de fonctionnement :

Orange	Fonctionnement normal
Témoin orange clignotant	Appariement/Pile faible

2. **Interrupteur Marche-Arrêt/Paire** - Maintenez enfoncé moins de 5 secondes pour mettre l'appareil en marche/à l'arrêt. Maintenez-le enfoncé plus de 5 secondes pour faire passer l'appareil en mode Appariement.
3. **Cache du boîtier à piles** - Dévissez le cache, puis découvrez le boîtier à piles du HXD1.
4. **Boîtier à piles** - Ouvrez le boîtier à piles en appuyant sur la languette et en soulevant le couvercle. Introduisez deux piles AA (LR6) standard ici en respectant bien la polarité +/- indiquée. Bien que vous puissiez utiliser des batteries rechargeables au Ni-Cad, elles vous offriront une autonomie limitée à quatre heures. **AVERTISSEMENT** Veillez à ne pas insérer les piles à l'envers ; ceci endommagerait sérieusement le HXD1 et annulerait la garantie.
5. **Réglage du GAIN à l'entrée** - Ce réglage permet d'ajuster la sensibilité à l'entrée de l'émetteur. La sensibilité à l'entrée a été pré-réglée d'origine pour obtenir le niveau optimum pour la capsule du micro livrée avec le système Stage XPD1 ; nous vous déconseillons donc de la régler manuellement. Toutefois, si nécessaire, vous pouvez augmenter ou diminuer le niveau du signal d'entrée à l'aide du tournevis en plastique joint à la livraison.

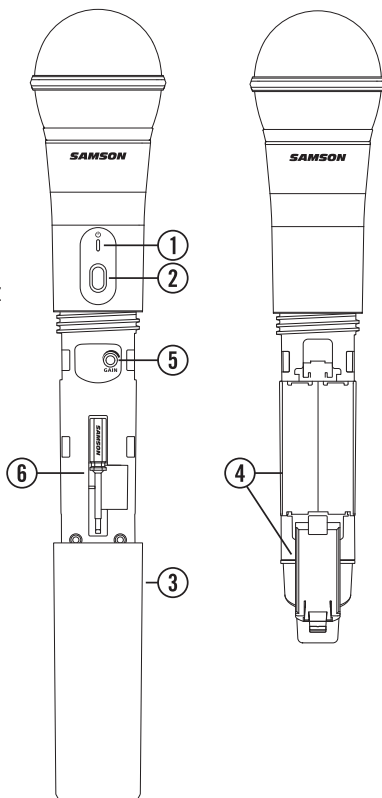

Réglages du récepteur Stage RXD1

- 1. Connecteur USB** - Se branche dans le jack USB 2.4GHz "Wireless" situé au dos du XP106. Le récepteur peut également se brancher directement dans un port USB d'ordinateur ; il sera alors reconnu comme un périphérique audio USB. L'appareil émet un signal audio en direction du périphérique et reçoit de l'énergie électrique du périphérique par ce connecteur.
- 2. Bouton PAIR** - Maintenez-le enfoncé plus de 5 secondes pour faire passer l'appareil en mode Appariement.
- 3. Témoin d'état STATUS** - Ce témoin LED indique le mode de fonctionnement :

Orange	Fonctionnement normal
Témoin orange clignotant	Appariement
Témoin éteint	Non apparié ; Emetteur hors de portée ; Pas de courant

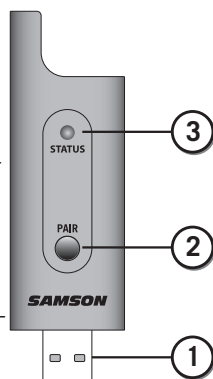

Utilisation du jack LINE OUT (Sortie de Ligne)

Le jack LINE OUT du XP106 vous permet de raccorder le XP106 à n'importe quelle enceinte amplifiée pour étendre votre sono ou relier deux sonos XP106 entre elles et partager toutes les entrées entre les deux unités. Vous pouvez également vous servir du jack pour recevoir un signal audio provenant d'une autre enceinte sans utiliser un canal d'entrée.

Enceinte montée en cascade

A l'aide d'un câble instrument $\frac{1}{4}$ " standard blindé, raccordez la sortie de ligne LINE OUT du XP106 à une entrée niveau de ligne de la deuxième enceinte amplifiée. Le XP106 enverra un mélange de toutes les entrées, y compris le signal audio Bluetooth®. Le point LEVEL de chaque canal réglera le niveau de sortie correspondant sur le jack de LINE OUT (Sortie de Ligne).

Pour relier deux systèmes XP106

Pour regrouper deux XP106 en un seul et même système, c'est simple. Il suffit de brancher chaque côté à l'aide d'un câble Instrument blindé standard $\frac{1}{4}$ " sur

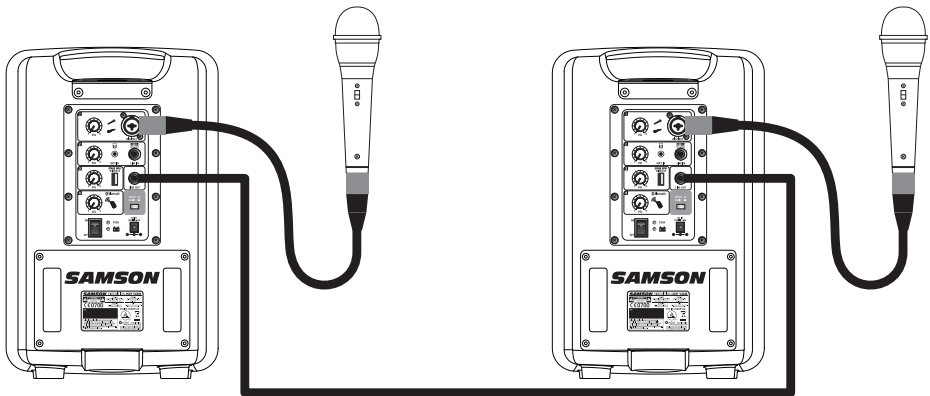

le jack LINE OUT situé au dos de chaque XP106. On entendra dans les deux enceintes à la fois les tables de mixage et les micros ou instruments raccordés à chacun des systèmes XP106.

Entrée de Ligne Auxiliaire

Le jack LINE OUT peut servir à accepter n'importe quelle source d'entrée de niveau de ligne. Cette entrée ne possède pas de réglage de niveau, vous devez donc utiliser le niveau de sortie du périphérique connecté pour régler le niveau du signal audio entrant dans le XP106.

Raccordements

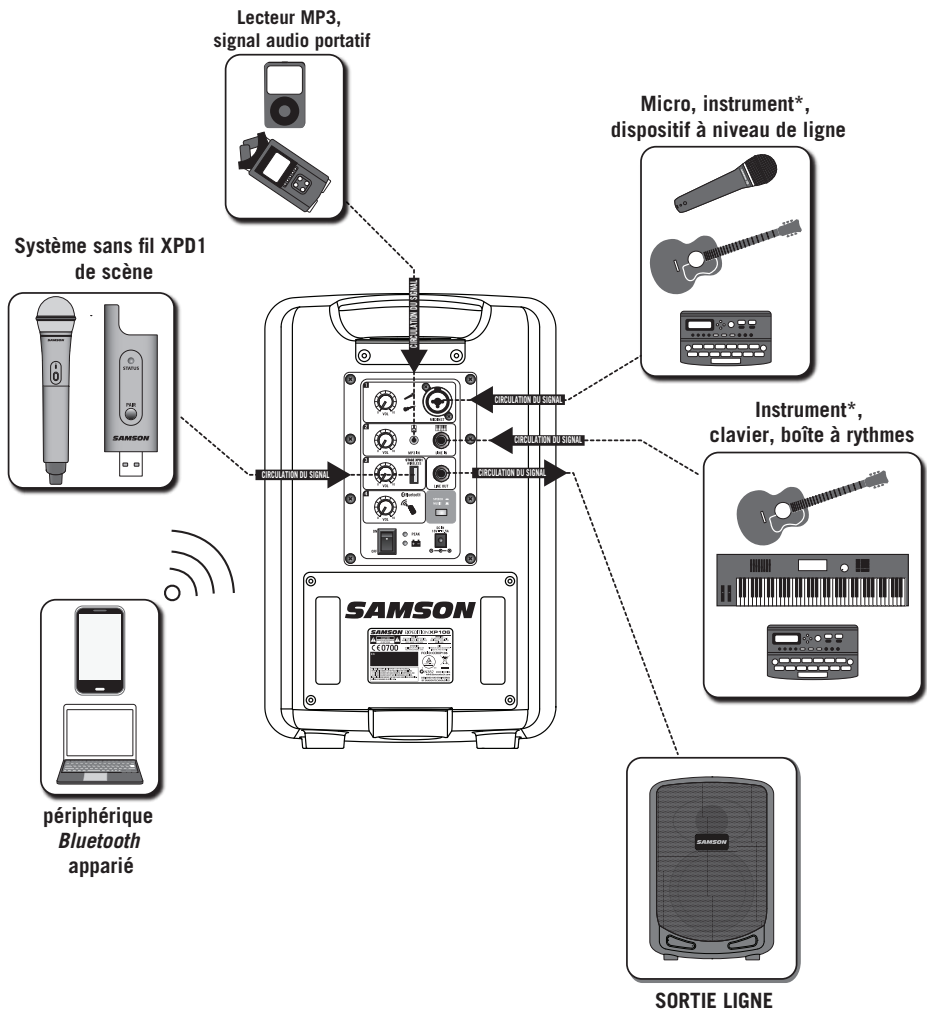

** Un préampli actif est nécessaire pour utiliser des instruments acoustiques avec le XP106.*

Caractéristiques du XP106

Puissance de sortie	100 watts
Réponse en fréquence	75 Hz à 15 kHz +/-3 dB
Entrée Micro/instrument	Connecteur combiné XLR / ¼"
Entrée de Ligne	¼"
Entrée Aux.	1/8"
Entrée sans fil	USB
Réglages LEVEL (niveau)	Mic/Inst, Line/Aux, Wireless, Bluetooth
Réglage de Tonalité.	sélecteur Parole/Musique
Entrée/Sortie de Ligne	¼" TS
Bluetooth	Bluetooth 3.0, A2DP
Enceintes	Haut-parleur de basses 6"+ haut-parleur HF 1"
Batterie intégrée	12V / 7.5AH, Rechargeable & Scellée
Autonomie	jusqu'à 20 h selon les conditions de fonctionnement
Recharge de la batterie	env. 4-8 heures
Adaptateur CA/CC	SMPS CA 100~ 240 V, 50~60 Hz / CC 18 V-1.5 A
Construction	Polypropylène, à armatures internes
Grille	Grille en acier perforé, poudrée
Montage	Réceptacle à 1 broche 3/8 pouce
Dimensions (l x p x h)	9.5" x 9" x 14.2" 240 x 230 x 360 mm
Poids	16.3 lb 7,4 kg

Caractéristiques du Stage XPD1

Systèmes simultanés	2
Portée	100' (30 m) en ligne droite
Fréquence de fonctionnement.	2,404~2,476 GHZ
Type de modulation.	GFSK
Réponse en fréquence audio: 50 Hz à 16 kHz	
T.H.D	<0,1% (à 1 KHz, -10 dBu)
Rapport signal/bruit	>85 dB
Température de fonctionnement.	-10° ~ +60°

Stage HXD1

Élément de micro	Q6 dynamique
Puissance RF	<10 mW de puissance isotrope rayonnée équivalente
Alimentation	deux piles alcalines AA (LR6)
Autonomie des piles	20 heures
Dimensions	10,2" x ø2,1" 260 mm x ø54 mm
Poids	0.5 lb 218 g

Stage RXD1

Niv. de sortie audio analogique maxi.	0 dBu
Impédance de sortie audio	100 Kohms
Fréq. d'échantillonnage du signal audio sur USB	32 KHZ
Support du son USB	Vista, Win7, Win8, Mac OSX sans pilote
Tension de fonctionnement :	5 V DC
Dimensions (l x p x h)	3,5" x 0,9" x 31" 89 x 23 x 8 mm
Poids	0.35 oz 10 g

Das Wort *Bluetooth*® und die Logos sind eingetragene Marken der Bluetooth SIG, Inc. und jegliche Nutzung dieser Zeichen seitens der Samson Technologies ist lizenziert.

Wichtige Sicherheitsinformationen



ACHTUNG
GEFAHR EINES ELEKTRISCHEN SCHOCKS
NICHT ÖFFNEN

WARNUNG: UM DAS RISIKO EINES ELEKTRISCHEN SCHLAGS ZU REDUZIEREN ÖFFNEN SIE NICHT DIE HINTERE ABDECKUNG. ES ENTHÄLT KEINE VOM BENUTZER ZU WARTENDEN TEILE. ÜBERGEBEN SIE DAS GERÄT NUR QUALIFIZIERTEM PERSONAL ZUR REPARATUR.



Dieser Blitz mit einem Pfeil als Symbol in einem gleichseitigen Dreieck soll den Benutzer auf das Vorhandensein von "gefährlicher Spannung" im Gehäuse des Produkts hinweisen. Diese Spannung ist unter Umständen groß genug, um ein Risiko für einen elektrischen Schlag darzustellen.



Das Ausrufungszeichen in einem gleichseitigen Dreieck soll den Benutzer in der mit dem Gerät mitgelieferten Dokumentation auf eine wichtige Betriebs- oder Wartungsanweisung hinweisen.



Wenn Sie das Produkt entsorgen möchten, geben Sie es nicht in den Hausmüll. In Übereinstimmung mit der Gesetzgebung existiert ein separates Sammelsystem für elektrische und elektronische Produkte. Diese Gesetze fordern eine angemessene Behandlung, Verwertung und Wiederaufbereitung solcher Geräte.

Private Haushalte in den 28 Mitgliedsstaaten der EU, in der Schweiz und Norwegen können ihre elektronischen Produkte kostenlos an eine Sammelstelle oder den Händler abgeben (wenn Sie ein ähnliches Produkt wieder erwerben).

Verbraucher in Ländern, die nicht oben genannt werden, kontaktieren bitte ihre lokalen Behörden, um Informationen über eine korrekte Entsorgung zu erhalten.

Sie werden so sicherstellen, dass Ihr Produkt der notwendigen Behandlung, Verwertung und Wiederaufbereitung unterzogen wird und eventuelle negative Auswirkungen auf die Umwelt und die Gesundheit vermieden werden.

Wichtige Sicherheitsinformationen

1. Lesen Sie diese Anweisungen.
2. Bewahren Sie diese Anweisungen auf.
3. Beachten Sie alle Warnungen.
4. Folgen Sie allen Anweisungen.
5. Benutzen Sie das Gerät nicht in der Nähe von Wasser.
6. Reinigen Sie es nur mit einem trockenen Tuch.
7. Verschließen Sie keine Ventilationsöffnungen. Installieren Sie das Gerät gemäß den Anweisungen des Herstellers.
8. Installieren Sie es nicht in der Nähe von Wärmequellen wie Radiatoren, Heizkörpern, Öfen oder anderen Geräten (einschließlich Verstärker), die Hitze erzeugen.
9. Umgehen Sie nicht die Sicherheitsfunktion des polarisierten oder geerdeten Steckers. Ein polarisierter Stecker besteht aus zwei Flachkontakten, wobei einer breiter ist als der andere. Ein Stecker mit Erdung besteht aus zwei Flachkontakten und einem dritten runden Erdungsstift. Der breite Flachkontakt und der Erdungsstift werden aus Sicherheitsgründen integriert. Wenn der mitgelieferte Stecker nicht in Ihre Steckdose passt, bitten Sie einen Elektriker, die obsoletere Steckdose auszutauschen.
10. Schützen Sie das Stromversorgungskabel davor, dass man darauf tritt und dass es geknickt wird, vor allem an den Steckern, Buchsenteilen und an den Punkten, an denen das Kabel aus dem Gerät kommt.
11. Benutzen Sie nur die vom Hersteller spezifizierten Zubehörteile.
12. Benutzen Sie nur Wagen, Ständer, Stative, Halter oder Tische, die vom Hersteller angegeben werden oder passend zum Gerät erhältlich sind. Wenn ein Wagen eingesetzt wird, sollten Sie vorsichtig sein, wenn Sie den Wagen und das Gerät bewegen, um Verletzungen durch Umkippen zu vermeiden.
13. Ziehen Sie den Stecker des Geräts bei Gewittern oder wenn es längere Zeit nicht benutzt wird aus der Steckdose.
14. Übergeben sie das Gerät zur Reparatur nur qualifiziertem Personal. Wenn das Gerät in irgendeiner Weise beschädigt wurde, zum Beispiel wenn das Stromversorgungskabel oder der Stecker beschädigt sind, Flüssigkeit ausgelaufen ist oder ein Objekt in das Gerät gefallen ist oder das Gerät Regen oder Feuchtigkeit ausgesetzt wurde, es nicht normal funktioniert oder gefallen ist, muss es von einer Fachkraft werden.
15. Dieses Gerät darf nicht Wasserspritzern oder einem Wasserstrahl ausgesetzt werden und es darf keine Vase oder ein mit Wasser gefülltes Objekt auf das Gerät gestellt werden.
16. Achtung - um einen elektrischen Schock zu vermeiden, muss der breite Flachkontakt vollkommen in die breite Buchse eingeführt werden.
17. Bitte achten Sie darauf, dass die gesamte Umgebung um das Gerät gut gelüftet ist.
18. Um Verletzungen zu vermeiden muss das Gerät sicher am Ständer in Übereinstimmung mit den Installationsanweisungen montiert werden.
19. **WARNUNG:** Die Batterie (Batterie oder Batteriepaket) darf keiner Hitze etwa Sonneneinstrahlung, Feuer oder ähnlichen Einwirkungen ausgesetzt werden.
20. **ACHTUNG:** Wenn die Batterie nicht korrekt ausgetauscht wird, besteht Explosionsgefahr. Nur durch denselben oder äquivalenten Batterietyp ersetzen.



S3125A

Wichtige Sicherheitsinformationen

FCC Hinweis

1. Dieses Gerät entspricht Teil 15 der FCC Bestimmungen. Der Betrieb unterliegt folgenden beiden Bedingungen:
 - (1) Dieses Gerät darf keine schädigenden Störungen verursachen, und
 - (2) Dieses Gerät muss alle empfangenen Störungen vertragen, einschließlich Störungen, die unerwünschte Funktionen verursachen können.
2. Änderungen oder Modifikationen, die nicht ausdrücklich von der Institution genehmigt wurden, die für die Konformität mit den geltenden Verordnungen verantwortlich ist, können zum Verlust der Betriebserlaubnis des Geräts führen.

FCC Erklärung

Dieses Equipment wurde getestet und entsprechend der FCC Regelungen, Teil 15, als mit der Class B Digital Device Grenzen konform eingestuft. Diese Grenzen wurden festgelegt, um einen angemessenen Schutz gegen gefährliche Interferenzen in einer Haushalts-Umgebung zu bieten.

Dieses Equipment generiert, benutzt und kann Radiofrequenzen ausstrahlen und, wenn nicht entsprechend der Anweisungen installiert, kann es schädliche Interferenzen bei Radio-Kommunikationsgeräten hervorrufen. Bei keiner Installation können Störungen jedoch völlig ausgeschlossen werden. Wenn das Equipment starke Interferenzen bei Radio- und Fernseh-Equipment hervorruft, was durch Aus- und Einschalten des Equipments geprüft werden kann, wird dem Benutzer empfohlen, die Interferenzen durch eine oder mehrere der folgenden Maßnahmen zu unterbinden:

- Richten Sie die Empfängerantenne neu aus oder ändern Sie den Standort.
- Erhöhen Sie den Abstand zwischen dem Gerät und dem Empfänger.
- Schließen Sie das Gerät an eine Steckdose eines anderen internen Kreises als den des Empfängers.
- Fragen Sie den Händler oder einen Radio- und Fernsehtechniker um Rat.

RF Warnhinweis

Das Gerät wurde geprüft, ob es der allgemeinen Anforderungen für RF Beeinflussungen entspricht. Das Gerät kann uneingeschränkt als tragbares Gerät eingesetzt werden.

Dieses Gerät entspricht RSS-310 der Industrie Kanadas. Der Betrieb unterliegt den Bedingungen, dass dieses Gerät keine gefährlichen Störungen verursacht.

CE0700

Inhaltsverzeichnis

Einführung	51
Funktionen	52
Funktionen der Bedienfelds	53
Kurze Betriebsanleitung	55
Mit einem Bluetooth® Gerät verbinden	56
Laden der Batterie	57
Aufstellen des Lautsprechers	58
Vermeiden von Rückkopplungen	59
Quick Start - Kabelloses Stage XPD1 System	60
Bedienelemente des tragbaren Stage HXD1 Senders	62
Bedienelemente des Stage RXD1 Empfängers	63
Verwendung des LINE OUT Steckers	64
Verbindungen herstellen	65
XP106 Spezifikationen	66
Stage XPD1 Spezifikationen	67

Einführung

Vielen Dank für den Kauf des batteriebetriebenen tragbaren XP106 Sound Systems. Dieses Gerät bietet kabellose *Bluetooth*[®] Connectivity, um das Audio Streaming von Ihrem Smartphone, Tablet oder Computer aus zu ermöglichen. Das XP106 ist eine komplette All-in-one Lösung, die Flexibilität über vier Kanalmixer bietet (mit Eingängen für ein Mikrofon, Instrument und Line Level Geräte), einen Ausgang, um mehrere Lautsprecher anzuschließen, sowie Tone Schalter für Musik / Sprache.

Der XP106 Mixer verfügt für eine größere Flexibilität einen USB Stecker, um das kabellose, digitale, tragbare Samson Stage XPD1 System anzuschließen und eine komplette kabellose Performance zu ermöglichen.

Das XP106 ist sehr leicht und kompakt und wiegt weniger als 20lbs / 9 kg, und dies bei einer Leistung von 100 Watt. Er ist eine hervorragende Ergänzung zum Einsatz von mobilen Lautsprechern. Die interne Batterie liefert, wenn sie voll geladen ist, bis zu 20 Stunden Audio. Das XP106 kann für eine kontinuierliche Beschallung ebenfalls über das beigefügte AC Netzwerk versorgt werden.

Gleich, was Sie suchen, ein Sound System für den Einsatz im Freien, im Klassenzimmer, für Karaoke, Präsentationen oder für eine Live Performance, das XP106 ist ein qualitativ hochwertiges, transportables Audio System in einem kleinen, autonomen Paket.

Wir empfehlen Ihnen, die folgenden Daten sowie eine Kopie der Kaufquittung gut aufzubewahren.

Seriennummer: _____

Kaufdatum: _____

Name des Händlers: _____

Mit der richtigen Pflege und Wartung werden Sie Ihr XP106 viele Jahre lang problemlos einsetzen können. Falls der Lautsprecher je eine Reparatur benötigen sollte, ist eine Return Authorization (RA) Nummer [Rücksende-Genehmigungsnummer] erforderlich, bevor Sie Ihr Gerät an die Samson schicken. Ohne diese Nummer wird das Gerät nicht angenommen. Bitte rufen Sie Samson unter 1-800-3SAMSON (1-800-372-6766) an und erbitten Sie eine RA Nummer, bevor Sie die Einheit einschicken. Bitte bewahren Sie das originale Verpackungsmaterial auf und schicken Sie das Gerät wenn möglich in der originalen Verpackung ein. Wenn Ihr XP106 außerhalb der Vereinigten Staaten erworben wurde, kontaktieren Sie bitte Ihren lokalen Händler bezüglich der Details zur Garantie und für Service- und Wartungsinformationen.

Funktionen

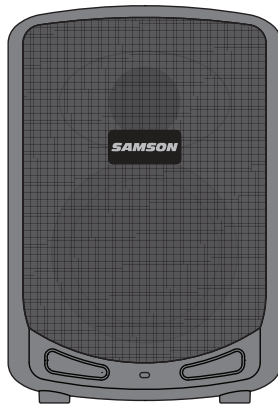

- Leichtes 100 Watt PA System, das weniger als 20 Pounds / 9 kg wiegt
- Bluetooth Connectivity, um kabellose Musikquellen anzuschließen
- 2-Wege Lautsprechergehäuse mit 6 Zoll Woofern, 1 Zoll Hochfrequenztreibern
- Vier Mixer Kanäle mit Mikrofon, Line Level und Eingang für USB Wireless Receiver.
- Integrierte 1 3/8 Zoll Lautsprecherständer
- Ergonomischer oben liegender Tragegriff
- Interne aufladbare Batterie mit einer Kapazität für bis zu 20 Stunden Betrieb
- System Klangkontur Schalter für Anwendungen im Bereich Musik und Sprache
- Anschluss für die Erweiterung Ihres Sound System Zubehörs
- XP106 - Dynamisches Handmikrofon mit XLR Kabel
- XP106w - Digitales tragbares und kabelloses Stage XPD1 System mit USB Receiver und tragbarem Sender

Funktionen der Bedienfelds

1. **MIC/INST Input** - Verwenden Sie diese XLR-1/4" Eingang für Mikrofon, Instrument mit und aktiven Vorverstärker oder ein Line-Signal.
2. **LEVEL (KANAL 1)** - Steuert den Pegel des KANAL 1 Mic/Line Eingangs.
3. **AUX IN** - Anschluss für ein Line Level Gerät über ein 3,5mm Audio Kabel.
4. **LINE Input** - 1/4" Eingang für ein Instrument oder Line Level Signale.
5. **LEVEL (KANAL 2)** - Steuert den Pegel des MP3 IN und LINE Eingangs.
6. **2.4GHz WIRELESS Eingang*** - Schließen Sie den kabellosen digitalen Samson Stage XPD1 USB Receiver an diesen Eingang. Der kabellose Empfänger wird über das XP106 mit Strom versorgt, somit ist keine zusätzliche Stromversorgung erforderlich.
7. **LEVEL (WIRELESS)** - Steuert den Pegel des 2.4GHz WIRELESS Eingangs.
8. **LINE OUT** - 1/4" Ausgangsanschluss, um mehrere XP106 Systeme miteinander zu verbinden.
9. **LEVEL (BLUETOOTH®)** - Steuert den Pegel des Bluetooth Eingangs.
10. **SPEECH/MUSIC Sprache / Musik Schalter** - Dieser Schalter dient dazu, den allgemeinen Frequenzgang oder die Klangkontur für das XP106 Sound System zu verändern. Wenn die Anwendung vornehmlich für Musik geplant ist, lassen Sie den Schalter auf der MUSIC Frequenzkurve. Wenn die Anwendung vornehmlich für Sprache geplant ist, schalten Sie den Schalter auf die SPEECK Frequenzkurve.
11. **Power** - Schaltet das Gerät ein oder aus.
12. **PEAK LED** - Die rote LED leuchtet bei dem Pegel auf, an dem eine Verzerrung entsteht.
13. **Batterie Indikator** - Zeigt den Ladezustand der Batterie an.
14. **DC IN** - Schließen Sie das mitgelieferte Netzteil hier an.

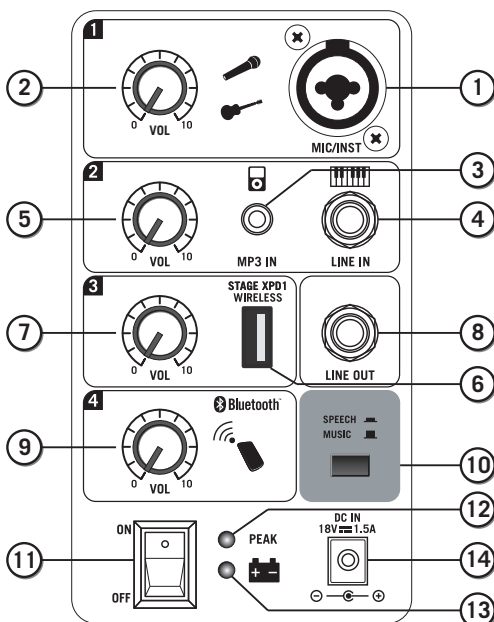

* Der USB Anschluss ist nur für den Stage XPD1 Receiver vorgesehen. Der Anschluss ist nicht dafür ausgelegt, Smartphones, Tablets oder ähnliche Geräte zu laden.

Funktionen der Bedienfelds

- 15. **15. Pairing Indikator** - Zeigt den Bluetooth Status des XP106 Systems an.
- 16. **Pairing Button** - Betätigen Sie diesen Knopf, um die Verbindung zu einem Bluetooth Audio Gerät zu ermöglichen.

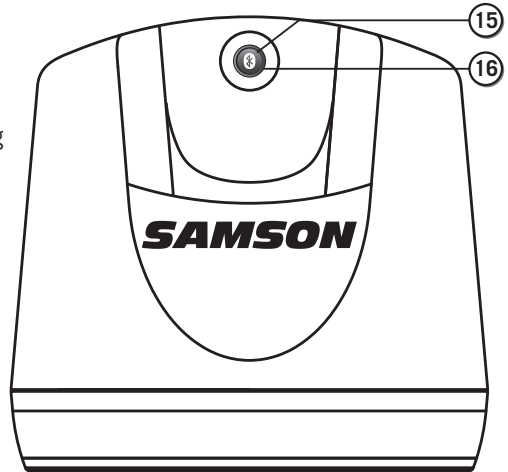

Kurze Betriebsanleitung

Follow these steps below to quickly get started using your XP106 portable sound system.

- Schalten Sie den Hauptschalter des XP106 auf die **OFF** Position und drehen Sie alle **Lautstärke** Regler gegen den Uhrzeigersinn auf **0**.
- Wenn eine Steckdose vorhanden ist, schließen Sie das mitgelieferte Netzteil an den **DC IN** Stecker des Lautsprechers an und den Netzstecker des Netzteils in die Steckdose.
- Verbinden Sie ein Mikrofon mit einem Standard XLR Kabel, ein Instrument und Line Level Equipment mit einem ¼" Instrumentenkabel, oder Ihr tragbares Audio Gerät mit einem " Kabel.
- Schalten Sie das XP106 ein.
- Erhöhen Sie langsam während Sie in das Mikrofon sprechen oder die Musik von einem Line Level Audio Gerät abspielen, den **LEVEL** Kanal, bis Sie die gewünschte Einstellung erreicht haben.

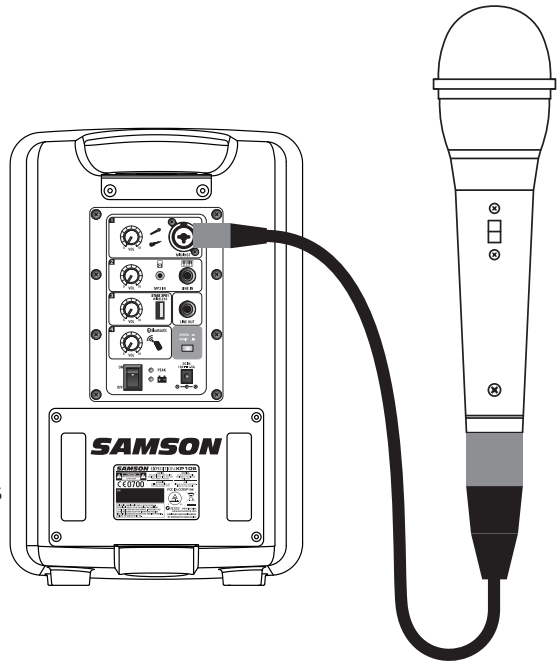

ANMERKUNG: Wenn Sie nicht den Kanal 1 Eingang benutzen, drehen Sie den **LEVEL** Knopf ganz nach unten, um unerwünschte Geräusche zu vermeiden.

Eine gute Einstellung finden

Benutzen Sie die Kanal LEVEL Regler, um die individuelle Lautstärke Ihres Mikrofons, Line Level und *Bluetooth*[®] Geräte zu ändern.

Das PEAK LED leuchtet auf, wenn das Signal, das an den internen Verstärker gesendet wird, einen Pegel erreicht, bei dem Verzerrungen auftreten. Wenn die PEAK LED an bleibt, ist Ihr Mix zu laut und Sie müssen den LEVEL Regler etwas senken. Es ist in Ordnung, wenn das PEAK Licht ab und zu aufleuchtet. Es sollte jedoch schnell ausgehen nicht an bleiben.

Mit einem Bluetooth® Gerät verbinden

Bluetooth® ist eine kabellose Kommunikationstechnologie, die Verbindungen zwischen einer Vielzahl an Geräten ermöglicht. Das XP106 benutzt *Bluetooth*, um qualitativ hochwertige Audio Streams von Ihrem mit *Bluetooth* ausgestatteten Gerät wiederzugeben, ohne bei der Verbindung Kabel einsetzen zu müssen. Damit Ihr Gerät mit dem XP106 funktionieren kann, müssen beide zunächst einmal verbunden werden.

1. Drehen Sie alle drei VOL Knöpfe gegen den Uhrzeigersinn auf 0.
2. Schalten Sie das XP106 und Ihr Bluetooth Gerät ein; betätigen Sie den PAIR Knopf an der Rückseite des XP106 Lautsprechers, damit das Gerät erkannt wird. Der *Bluetooth* Indikator wird langsam blau blinken.
3. Stellen Sie Ihr *Bluetooth* Gerät so ein, dass die Option "Discover available devices" / Sichtbare Geräte anzeigen aktiviert ist.
4. Wählen Sie aus der erscheinenden Liste von *Bluetooth* Geräten das "Samson XP106" Gerät aus.
5. Wenn das Gerät nach einem Passwort fragt, geben Sie 0000 (vier Nullen) ein und betätigen dann die OK Taste. Es kann sein, dass einige Geräten Sie anschließend fragen, ob Sie die Verbindung akzeptieren.
6. Während sich das XP106 mit Ihrem Gerät verbindet, wird der *Bluetooth* Indikator schnell blau blinken.
7. Der XP106 Lautsprecher gibt an, dass die Verbindung hergestellt wurde, wenn der Indikator konstant blau aufleuchtet. Nun können Sie Audio von Ihrem Gerät an den XP106 Lautsprecher streamen.
8. Stellen Sie an Ihrem Bluetooth Gerät die Lautstärke ein und spielen Sie ein Musikstück ab. Erhöhen Sie langsam die Lautstärke des XP106 *Bluetooth* Vol Knopfs, bis die Musik die gewünschte Lautstärke hat.

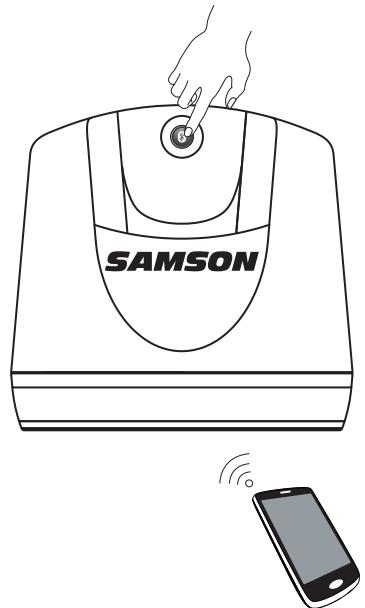

Laden der Batterie

Das XP106 ist mit einer internen wiederaufladbaren Batterie ausgestattet, die, wenn sie vollkommen aufgeladen ist, bis zu acht Stunden Musik wiedergeben kann. Obwohl die Batterie des Geräts bei der Lieferung eine gewisse Ladung haben kann, empfehlen wir jedoch, die Batterie zunächst einmal vollkommen aufzuladen, bevor Sie das XP106 zum ersten Male benutzen.

Um die Batterie zu laden:

- Schalten Sie den Hauptschalter auf die "OFF" Position.
- Verbinden Sie das XP106 über das mitgelieferte Stromkabel an eine Wechselstrom AC Steckdose.
- Lassen Sie das Gerät eingesteckt, bis der Indikator grün aufleuchtet. Dies zeigt an, dass die Batterie vollkommen aufgeladen ist.

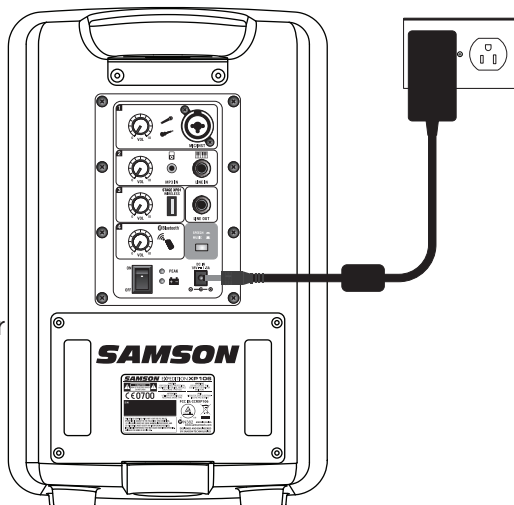

Das XP106 besitzt eine versiegelte Blei-Säure-Gel Batterie. Selbst wenn das Gerät nicht benutzt wird, wird sich die Batterie langsam entladen. Wenn Sie planen, das XP106 für längere Zeit nicht zu benutzen, empfehlen wir Ihnen, die Batterie vor Aufbewahren des Geräts vollkommen aufzuladen. Es ist ebenfalls wichtig, das Gerät alle sechs Monate aufzuladen, wenn es nicht benutzt wird. Dadurch wird die Batterie erhalten und die Lebensdauer verlängert. Wenn die Batterie für längere Zeit in einem sehr geringen Ladezustand gelassen wird, ist es zwar möglich, die Batterie wieder betriebsbereit zu laden, dies kann jedoch länger als 24 Stunden dauern.

Wenn Sie den Eindruck haben, dass die Betriebszeit des XP106 merklich nachgelassen hat, selbst nach Aufladen, sollte die Batterie ausgetauscht werden. Kontaktieren Sie den Kundendienst der Samson oder einen lokalen Händler, um die Batterie auszutauschen.

Aufstellen des Lautsprechers

Das XP106 bietet drei unterschiedliche Aufstelloptionen, passend zu Ihrer spezifischen Situation.

Zur maximalen Flächendeckung für die Sound Bestrahlung kann das XP106 mit einem Standard 1 3/8" Lautsprecherständer verwendet werden. Der Lautsprecher sollte überhalb der Köpfe der Zuhörer angebracht werden. Seien Sie vorsichtig, wenn Sie den Lautsprecher auf einen Ständer stellen. Achten Sie darauf, dass er auf einer ebenen und stabilen Fläche steht und nicht umkippen kann.



Achten Sie beim Ausstellen des XP106 Lautsprechers darauf, ihn nicht länger direktem Sonnenlicht auszusetzen, da dies die Farbe bleichen oder das Gerät beschädigen kann.

Stellen Sie den Lautsprecher nicht auf nasse Flächen, da dies zu Fehlfunktionen führen kann. Wenn Sie an dem Gerät Kondenswasser feststellen, trocknen Sie den Lautsprecher, bevor Sie ihn benutzen oder aufbewahren.

Vermeiden von Rückkopplungen

Eine Rückkopplung ist ein *nerwendes Heulen* und Kreischen das entstehen kann, wenn das Mikrofon den Sound vom Lautsprecher aufnimmt. Der Sound wird dann erneut verstärkt und in den Lautsprecher geleitet, wodurch ein Kreislauf, die Rückkopplung entsteht. Gehen Sie wie folgt vor, um die Wahrscheinlichkeit einer Rückkopplung zu vermeiden:

- Vermeiden Sie es, das Mikrofon direkt in Richtung des Lautsprechers zu halten. Allgemein wird empfohlen, dass das Mikrofon hinter dem Gehäuse des Lautsprechers aufgebaut wird. Diese Methode nutzt die direktionale Eigenschaft von Lautsprecher und Mikrofon.
- Halten Sie das Mikrofon so weit als möglich vom Lautsprecher fern. Dadurch erreicht man eine Isolierung zwischen dem Lautsprecher und dem Mikrofon, und Sie können so die Leistung des XP106 erhöhen.
- Stellen Sie das Mikrofon so nahe als möglich an der Sound Quelle auf. Dadurch nimmt das Mikrofon den Sound direkter auf und ermöglicht Ihnen, den Regler der Eingangsverstärkung etwas zu reduzieren.
- Verringern Sie die Gesamtpegel des Lautsprechers.

Quick Start - Kabelloses Stage XPD1 System

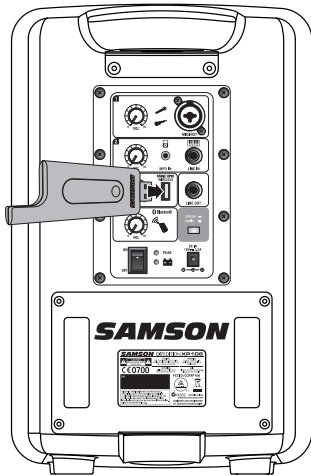

Stecken Sie den RXD1 USB Receiver in die mit 2.4GHz WIRELESS bezeichnete Buchse.

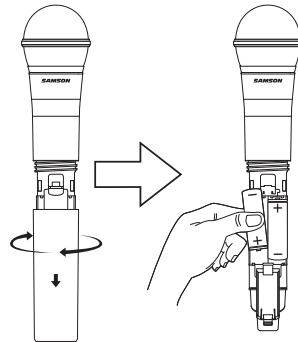

Klicken Sie auf den tragbaren Sender, lösen Sie die Schrauben im unteren Bereich des Mikrofons, indem Sie sie gegen den Uhrzeigersinn drehen. Legen Sie einen neuen Satz AA (LR6) Batterien in den Batteriehalter des Senders ein. Achten Sie dabei auf die gekennzeichnete Polarität. Setzen Sie anschließend die Abdeckung wieder auf..

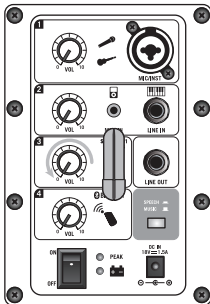

Schalten Sie den WIRELESS LEVEL Regler des XP106 vollständig gegen den Uhrzeigersinn auf 0 und anschließend den Netzschalter des XP106 in die ON Position.

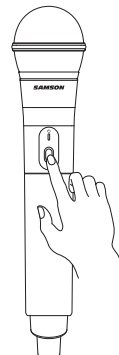

Schalten Sie den Sender durch Halten des Hauptschalters ein; die Kontroll LED leuchtet gelb auf.

Quick Start - Kabelloses Stage XPD1 System

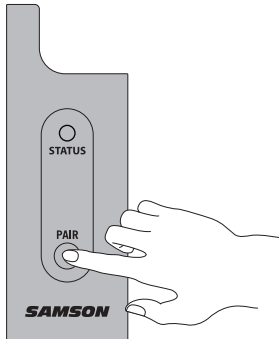

Wenn der tragbare Sender und der Empfänger nicht vorher miteinander verbunden worden sind, drücken und halten Sie die Taste am RXD1 Receiver für > 5 Sekunden, bis es beginnt zu blinken.

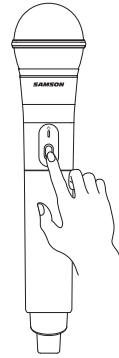

Drücken und halten Sie den Hauptschalter des tragbaren Senders für > 5 Sekunden. Dies wird beide Komponenten den Pairing Modus schalten. Sobald der Empfänger und Sender miteinander kommunizieren und synchronisiert sind, werden die LEDs auf beide Einheiten konstant leuchten und die Geräte betriebsbereit sein.

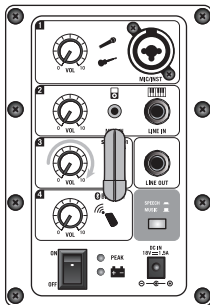

Sprechen oder singen Sie in das Mikrofon mit normaler Lautstärke, während Sie langsam den WIRELESS LEVEL über den Regler erhöhen, bis Sie die gewünschte Lautstärke erreicht haben.

Wenn Sie Verzerrung hören, prüfen Sie auf der Rückseite die PEAK LED. Wenn sie rot leuchtet, stellen das WIRELESS LEVEL am XP106 leiser, bis die LED nur noch gelegentlich und bei lauten Geräuschen aufleuchtet. Wenn Sie weiterhin Verzerrung hören, schrauben Sie den Mikrofon Körper ab und verwenden Sie den mitgelieferten Kunststoff-Schraubendreher, um den Verstärkungsregler im HXD1 Sender langsam gegen den Uhrzeigersinn zu drehen, bis die Verzerrungen verschwinden.

Wenn Sie umgekehrt ein schwach, rauschendes Signal bei der gewünschten Lautstärke hören (und der WIRELESS Regler am XP106 ganz im Uhrzeigersinn gedreht ist), verwenden Sie den mitgelieferten Plastik Schraubendreher, um den Verstärkungsregler am HXD1 Sender langsam im Uhrzeigersinn drehen, bis das Signal ein akzeptables Niveau erreicht hat.

Bedienelemente des tragbaren Stage HXD1 Senders

1. **Status Indikator** - Diese LED zeigt den Betriebsmodus an:

Bernstein	Normaler Betrieb
Gelb blinkend	Pairing / Batterie schwach

2. **Haupt- / Pairing Schalter** - Betätigen Sie ihn < 5 Sekunden, um das Gerät ein- oder auszuschalten. Betätigen Sie ihn > 5 Sekunden, um in den Pairing Modus zu schalten.

3. **Batterieabdeckung** - Schrauben Sie den Deckel des Batteriefachs ab und schieben zum öffnen Sie das Batteriefach des HXD1.

4. **Batteriehalter** - Öffnen Sie den Batteriehalter, indem die Lasche drücken und die Abdeckung anheben. Legen Sie hier zwei Standard AA (LR6) Batterien ein. Achten Sie dabei auf die markierte Plus- und Minus Polarisierung. Obwohl aufladbare Ni-Cad Batterien eingesetzt werden können, liefern diese nicht ausreichend Energie für mehr als vier Stunden. **WARNUNG:** Setzen Sie die Batterie nicht umgekehrt ein; dies kann schwere Schäden am HXD1 verursachen und die Garantie wird dadurch ungültig.

5. **Regler der Eingangsverstärkung** - Dieser Regler stellt die Eingangsempfindlichkeit des Senders ein. Dieser Regler für die Eingangsempfindlichkeit wurde werksseitig eingestellt, um einen optimalen Pegel für die spezielle Mikrofonkapsel zu ermöglichen, die mit dem Stage-XPD1 System zur Verfügung gestellt wird. Wir empfehlen, dass Sie dies nicht manuell anpassen. Falls dies jedoch erforderlich sein sollte, verwenden Sie den mitgelieferten Plastik Schraubendreher, um den Eingangspegel anzuheben oder zu senken.

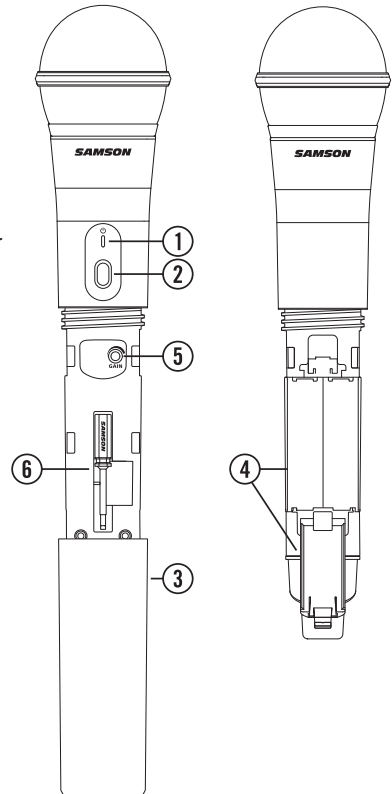

Bedienelemente des Stage RXD1 Empfängers

1. **USB Anschluss** - Wird in die USB 2,4 GHz Wireless Buchse auf der Rückseite des XP106 eingesteckt. Der Empfänger kann auch direkt an einen USB Port des Computers angeschlossen werden. Er wird als ein USB Audio Gerät erkannt. Das Gerät schickt Audio Signale an das Gerät und wird über diesen Anschluss mit Strom versorgt.
2. **PAIR Schalter** - Betätigen Sie ihn > 5 Sekunden, um in den Pairing Modus zu schalten
3. **STATUS Indikator** - Diese LED zeigt den Betriebsmodus an:

Bernstein	Normaler Betrieb
Gelb blinkend	Pairing
Kein Licht	Nicht verbunden; Sender außerhalb der Reichweite; Kein Strom

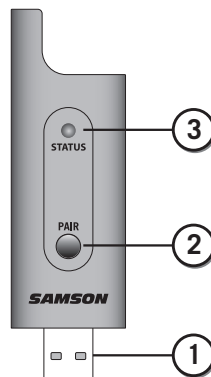

ENGLISH

FRANÇAIS

DEUTSCHE

ESPAÑOL

ITALIANO

Verwendung des LINE OUT Steckers

The XP106 LINE OUT jack allows you to connect the XP106 with any powered speaker to expand your system or link two XP106 systems together and share all inputs between the two units. You can also use the jack to receive audio from another speaker without using an input channel.

Daisy Chain Lautsprecher

Mit einem geschirmten Standard 1/4" Instrumentenkabel verbinden Sie den LINE OUT des XP106 mit dem Line Level Eingang des zweiten Aktivlautsprechers. Das XP106 wird eine Mischung aus allen Eingängen senden, einschließlich Bluetooth® Audio. Jeder Kanal LEVEL wird den entsprechenden Ausgangspegel an die LINE OUT Buchse steuern.

Verbinden von zwei XP106

Es ist einfach, zwei XP106s als ein System zu nutzen. Schließen Sie einfach jede Seite mit einem abgeschirmten Standard 1/4" Instrumentenkabel über die LINE OUT Buchse an der Rückseite eines jeden XP106 an. Beide Mischpulte und die Mikrofone oder Instrumente, die an jedes der einzelnen XP106 Systeme angeschlossen werden, sind nun auf beiden Lautsprechern zu hören.

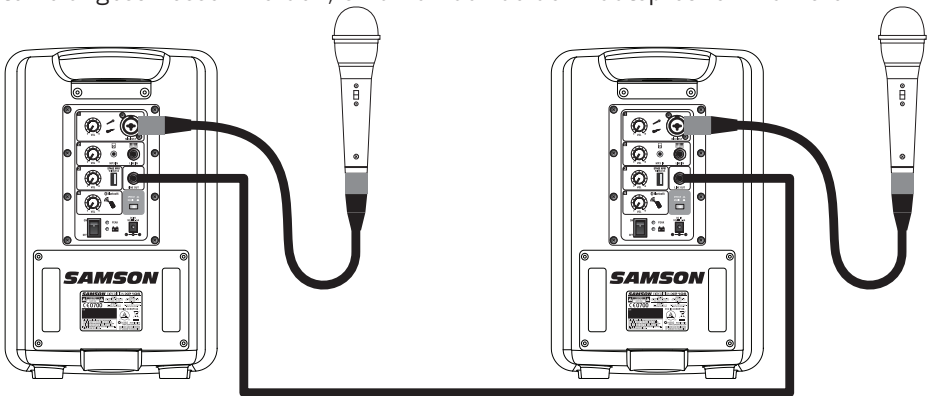

Zusätzlicher (Aux) Line Eingang

An die LINE OUT Buchse lässt sich jede Line Level Eingangsquelle anschließen. Diese Eingabe muss keine Pegelsteuerung haben. Sie müssen also den Ausgangspegel des angeschlossenen Geräts nutzen, um den Pegel des Audio Signals an die XP106 zu regeln.

Verbindungen herstellen

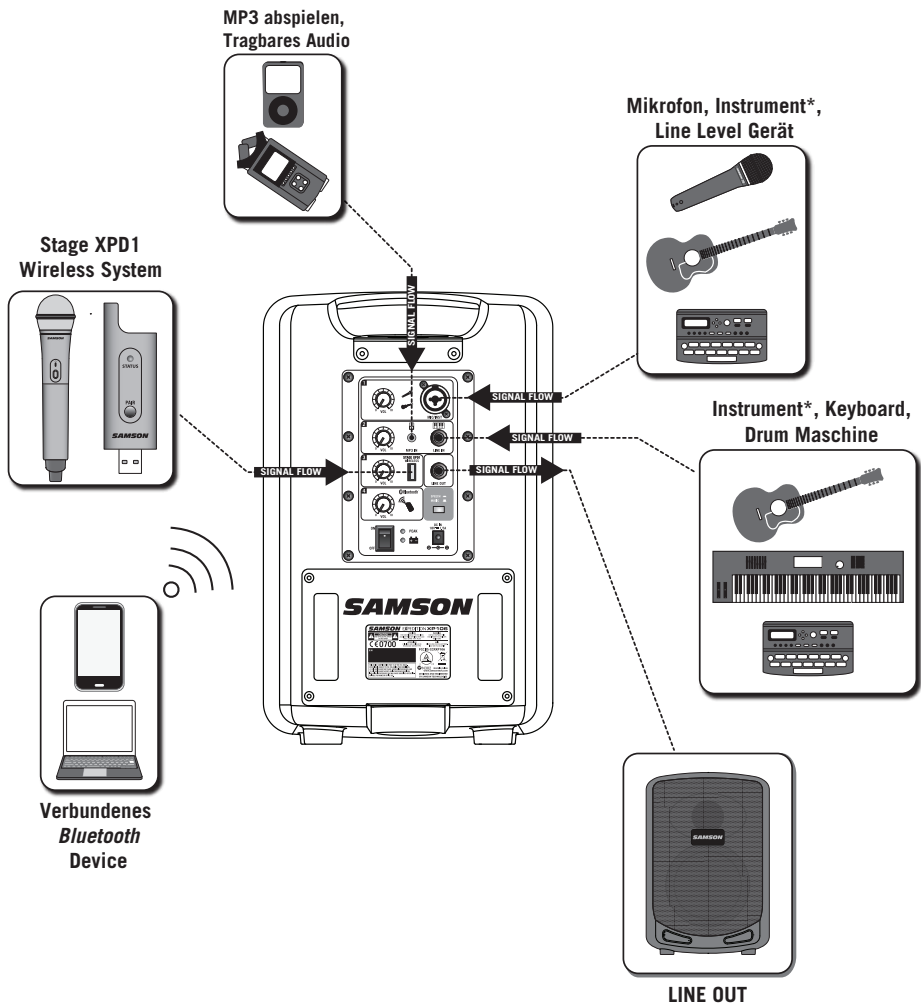

**Es ist ein aktiver Vorverstärker notwendig, um akustische Instrumente mit dem XP106 zu verwenden.*

XP106 Spezifikationen

Abgeg. Leistung	100 watts
Frequenzgang	75 Hz bis 15kHz +/-3dB
Mik/Instrument Eingang . . .	XLR / ¼" Kombi Anschluss
Line Eingang	¼"
Aux Eingang	⅛"
Wireless Eingang	USB
LEVEL Regler	Mic/Inst, Line/Aux, Wireless, Bluetooth
Klang Einstellung	Sprache / Musik Schalter
Line Eingang / Ausgang . . .	¼" TS
Bluetooth	Bluetooth 3.0, A2DP
Lautsprecher	6" Woofer + 1" Hochtöner
Eingebaute Batterie	12V / 7.5AH, wieder aufladbar & versiegelt
Betrieb	Bis zu 20 Stunden abhängig von den Betriebsbedingungen
Laden der Batterie	Etwa 4-8 Stunden für eine einzelne Ladung
AC/DC Netzteil	SMPS AC100~240V, 50~60Hz/ DC18V-1.5A
Bauform	Polypropylen, innen verstärkt
Gitter	Perforierter Stahlgrill, pulverbeschichtet
Montage	Integrierter Halter für 1 3/8-Zoll Stange
Dimensionen (LxBxH)	9.5" x 9" x 14.2" 240 mm x 230 mm x 360 mm
Gewicht	16.3 lb 7.4 kg

Stage XPD1 Spezifikationen

Gleichzeitige ang. Systeme	2
Sendebereich	100' Sichtlinie
Sendefrequenz	2.404~2.476GHZ
Modulationsart	GFSK
Audio Frequenzgang	20HZ - 16KHZ
T.H.D	<0.1% (bei 1KHz, -10dBu)
Signal Rausch Verhältnis	>85 dB
Betriebstemperatur	-10° ~ +60°

Stage HXD1

Mikrofon Element	Q6 Dynamische
RF Leistung	<10 mW EIRP
Stromversorgung	Zwei AA (LR6) Alkaline Batterien
Batterie Lebensdauer	20 Stunden
Abmessungen	10.2" x ø2.1" 260 mm x ø54 mm
Gewicht	0.5 lb 218 g

Stage RXD1

Max. Analog Audio	
Ausgangspegel	0 dBu
Audio Ausgangsimpedanz	100 KOhm
USB audio sample rate	32 KHZ
USB audio support	Vista, Win7, Win8, Mac OSX ohne Treiber
Betriebsspannung	5V DC
Dimensionen (LxBxH)	3.5" x 0.9" x .31" 89 mm x 23 mm x 8 mm
Gewicht	0.35 oz 10 g

La palabra de marca y el logotipo *Bluetooth*® son marcas comerciales registradas propiedad de Bluetooth SIG, Inc. y el uso de dichas marcas por partes de Samson Technologies es bajo licencia. Otras marcas comerciales y nombres comerciales son propiedad de sus respectivos propietarios.

Información de Seguridad Importante



ADVERTENCIA PELIGRO DE SACUDIDA ELÉCTRICA - NO ABRIR

ADVERTENCIA: CON EL FIN DE REDUCIR EL PELIGRO DE SACUDIDA ELÉCTRICA, NO RETIRE LA TAPA (O LA PARTE POSTERIOR). NO HAY PIEZAS CUYA REPARACIÓN PUEDA SER EFECTUADA POR EL USUARIO EN EL INTERIOR DEL APARATO. ENCARGUE LAS REPARACIONES A PERSONAL TÉCNICO DEBIDAMENTE CUALIFICADO.



Este símbolo de un relámpago con cabeza de flecha situado en el interior de un triángulo equilátero tiene como objeto alertar al usuario de la presencia de "tensión peligrosa" no aislada en el interior del alojamiento del producto que podría tener la magnitud suficiente para presentar un riesgo de sacudida eléctrica.



El símbolo de un signo de exclamación situado en el interior de un triángulo equilátero tiene como objeto alertar al usuario de la presencia de instrucciones de operación y mantenimiento importantes en la documentación que acompaña al aparato.



A la hora de deshacerse de este aparato al final de su vida de servicio, no lo elimine junto con la basura doméstica general. Existe un procedimiento específico para la eliminación de los aparatos electrónicos usados de manera conforme a la legislación actual que requiere el tratamiento, la recuperación y el reciclaje apropiados de los mismos.

Los usuarios no profesionales residentes en uno de los 28 estados miembro de la UE, en Suiza y en Noruega pueden devolver sus aparatos electrónicos usados, sin coste alguno, al comercio en el que fueron adquiridos (si se adquiere allí otro aparato similar) o a determinados centros designados para la recogida de residuos eléctricos y electrónicos.

En el caso de los países no indicados arriba, póngase en contacto con las autoridades locales para determinar el método de eliminación correcto.

Mediante la eliminación correcta de su aparato usado se asegurará de que éste se someta al tratamiento, la recuperación y el reciclaje apropiados, evitándose así los efectos adversos sobre el medio ambiente y la salud humana.

Información de Seguridad Importante

1. Lea cuidadosamente estas instrucciones.
2. Conserve estas instrucciones para cualquier consulta en el futuro.
3. Siga cuidadosamente todas las advertencias.
4. Observe y siga todas las instrucciones del fabricante.
5. No utilice este aparato cerca del agua.
6. Limpie el aparato solo con un trapo seco.
7. No bloquee las aperturas de ventilación. Instale el aparato de acuerdo con las instrucciones del fabricante.
8. No instale el aparato cerca de fuentes de calor como, por ejemplo, rejillas de calefacción, estufas u otros aparatos (incluyendo amplificadores) que produzcan calor.
9. No anule el sistema de seguridad del enchufe de tipo polarizado o con toma de tierra. Un enchufe polarizado tiene dos patillas, una más ancha que la otra. Un enchufe con toma de tierra tiene dos patillas normales y una tercera para la conexión a tierra. La patilla ancha o la tercera patilla se incluyen como medida de seguridad. Si el enchufe no encaja en su toma de corriente, llame a un electricista para que le cambie su toma anticuada.
10. Evite que el cable de corriente quede en una posición en la que pueda ser pisado o aplastado, especialmente en los enchufes, receptáculos y en el punto en el que sale de la unidad.
11. Utilice solo las conexiones/accesorios especificados por el fabricante.
12. Utilice solo el soporte de carro, el soporte de trípode o la mesa especificados por el fabricante o vendidos junto con el aparato. Si utiliza un carro, es necesario que proceda con precaución a la hora de mover el conjunto del carro/aparato con el fin de evitar que vuelque y las lesiones personales que ello podría acarrearle.
13. Desenchufe este aparato durante las tormentas eléctricas o cuando no vaya a utilizarlo durante un período de tiempo prolongado.
14. Dirija cualquier posible reparación solo a personal técnico debidamente cualificado. Deberá hacer que su aparato sea reparado cuando esté dañado de cualquier manera, como por ejemplo si el cable de corriente o el enchufe están dañados, o si se han derramado líquidos, o se ha introducido algún objeto dentro de la unidad, si ésta ha quedado expuesta a la lluvia o la humedad, si no funciona normalmente o si ha caído al suelo.
15. Este aparato no debe exponerse al goteo o a las salpicaduras de líquidos. Tampoco deben colocarse sobre él objetos llenos de líquidos, como por ejemplo jarrones.
16. Atención - para evitar descargas eléctricas, introduzca totalmente las patillas del enchufe en las ranuras de la toma.
17. Mantenga este aparato en un entorno con buena ventilación.
18. Con el fin de evitar lesiones resultantes de la caída del aparato, éste debe fijarse de manera segura al soporte de acuerdo con las instrucciones para la instalación.
19. ADVERTENCIA: La batería (pila, pilas o batería) no debe exponerse a un calor excesivo, como por ejemplo la luz solar directa, el fuego, etc.
20. PRECAUCIÓN: Existe el peligro de explosión si la pila se cambia de manera incorrecta. Cambie la pila solo por otra igual o de un tipo equivalente.



S3125A

Información de Seguridad Importante

Aviso sobre las Normas FCC

1. Este dispositivo cumple lo estipulado en la Sección 15 de las Normas FCC. Su funcionamiento está sujeto a las dos condiciones siguientes:
 - (1) Este aparato no puede producir interferencias molestas.
 - (2) Este aparato debe aceptar cualquier interferencia recibida, incluyendo aquellas que puedan producir un funcionamiento no deseado de la unidad.
2. Los cambios o modificaciones no aprobados expresamente por el responsable del cumplimiento normativo podrían anular la autorización del usuario para utilizar el equipo.

Declaración FCC

Se ha verificado que este aparato cumple con los límites establecidos para un dispositivo digital de Clase B, de acuerdo a lo establecido en la Sección 15 de las Normas FCC. Estos límites han sido diseñados para ofrecer una protección razonable contra las interferencias molestas en instalaciones residenciales.

Este aparato genera, utiliza y puede emitir energía de radiofrecuencia y, si no se instala y utiliza de acuerdo con las instrucciones, puede producir interferencias molestas en las comunicaciones de radio. No obstante, no está garantizado que estas interferencias no se produzcan en una instalación concreta. Si este aparato produce interferencias molestas en la recepción de la radio o la televisión, lo cual podrá comprobar fácilmente apagando y encendiendo este aparato, el usuario será el responsable de tratar de corregir dichas interferencias por medio de una o más de las siguientes medidas:

- Reoriente o reubique la antena receptora.
- Aumente la distancia de separación entre este aparato y el receptor.
- Conecte este aparato a una salida de corriente o regleta distinta a la que esté conectado el receptor.
- Pida consejo a un técnico especialista en radio/TV o en el establecimiento en el que adquirió el producto.

Declaración de Advertencia de RF

Este dispositivo se ha evaluado para comprobar que no supera el requisito de exposición de RF general. El dispositivo puede utilizarse en condiciones de exposición portátil sin restricciones.

Este dispositivo cumple la Norma RSS-310 de Industry Canada. El funcionamiento está sujeto a la condición de que el dispositivo no produzca interferencias molestas.

CE0700

Índice

Introducción.	73
Funciones.	74
Funciones del Panel de Control.	75
Inicio Rápido	77
Emparejamiento con un Dispositivo Bluetooth®	78
Carga de la Batería	79
Colocación de los Altavoces	80
Evitar la Realimentación	81
Inicio Rápido - Sistema Inalámbrico Stage XPD1	82
Controles del Transmisor Manual Stage HXD1	84
Controles del Receptor Stage RXD1	85
Uso del Conector LINE OUT	86
Conexiones	87
Especificaciones del XP106	88
Especificaciones del Stage XPD1	89

Introducción

Le agradecemos que haya decidido adquirir el sistema de sonido portátil alimentado con batería XP106, que incluye conectividad *Bluetooth*[®] inalámbrica para transmitir audio desde su teléfono inteligente, tableta u ordenador. El XP106 es una solución "todo en uno" completa que proporciona la flexibilidad de un mezclador de cuatro canales (con entradas para un micrófono y dispositivos de nivel de línea), una salida de línea para la conexión de múltiples altavoces e interruptor de tono de Música/Discurso.

Para una mayor flexibilidad, el mezclador XP106 tiene un conector USB para la conexión del sistema inalámbrico manual digital Samson Stage XPD1, permitiendo un actuación totalmente inalámbrica.

Ligero y compacto, el XP106, con un peso inferior a 10 libras, proporciona 100 vatios de potencia, lo que lo convierte en un complemento excelente para cualquier aplicación de altavoces móviles. La batería interna proporciona hasta 20 horas de audio cuando está totalmente cargada. El XP106 también puede alimentarse mediante el adaptador de CA para un audio continuo.

Bien sea como sistema de sonido para el uso en exteriores o en el aula o para aplicaciones de karaoke, presentaciones o para tocar música en directo, el XP106 proporciona audio portátil de alta calidad en un paquete de pequeñas dimensiones y con alimentación propia.

Le recomendamos que anote los datos indicados en las líneas siguientes y los conserve junto con una copia de su factura de compra.

Número de serie: _____

Fecha de compra: _____

Nombre del distribuidor: _____

Con unos cuidados y mantenimiento adecuados, su XP106 funcionará sin ningún problema durante muchos años. En el caso improbable de que en algún momento tuviera que reparar este aparato, deberá solicitarnos un número de Autorización de Devolución (RA) para poder enviar su unidad a Samson. Sin este número no se aceptará el aparato. Póngase en contacto con Samson en el número 1-800- 3SAMSON (1-800-372-6766) para que le facilitemos este número de autorización de devolución antes de enviarnos la unidad. Si fuera posible, conserve el embalaje original y los materiales de protección para devolvernos la unidad dentro de ellos. Si compró su unidad fuera de los Estados Unidos, póngase en contacto con su distribuidor en lo relativo a los detalles de la garantía y la información de servicio.

Funciones

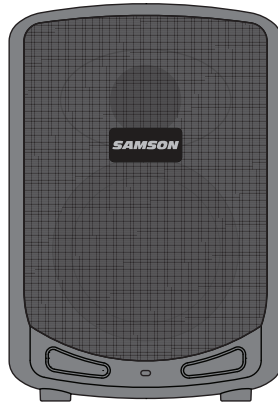

- Sistema PA de 100 vatios de peso ligero (menos de 10 kg)
- Conectividad Bluetooth para conectar fuentes de música inalámbricas.
- Recinto de altavoz bidireccional con *woofer* de 6 pulgadas y cabezal de graves de 1 pulgada
- Mezclador de cuatro canales con entradas de micrófono, nivel de línea y receptor inalámbrico USB
- Soporte para altavoz de 1 3/8 pulgadas integrado
- Asa ergonómica en la parte superior para el transporte
- Batería recargable interna para hasta 20 horas de uso continuo
- Interruptor de contorno de ecualización del sistema para aplicaciones de música y de discurso hablado
- Salida de conexión para ampliar su sistema de sonido

Accesorios

- XP106 - Micrófono manual dinámico con cable XLR
- XP106w - Sistema inalámbrico manual digital Stage XPD1 con receptor USB y transmisor manual

Funciones del Panel de Control

- Entrada MIC/INST** - Utilice esta entrada XLR/ $\frac{1}{4}$ " para el micrófono o instrumento con un preamplificador activo o una señal de línea.
- NIVEL (CANAL 1)** - Se utiliza para controlar el nivel de la entrada de Micro/Línea del CANAL 1.
- AUX IN** - Conecte un dispositivo de nivel de línea utilizando un cable de audio de 3,5 mm.
- Entrada de LÍNEA** - Entrada de $\frac{1}{4}$ " utilizada para conectar señales de instrumento o de línea.
- NIVEL (CANAL 2)** - Se utiliza para controlar el nivel de las entradas MP3 IN y LÍNEA.
- Entrada INALÁMBRICA 2,4GHZ*** - Conecte el receptor USB inalámbrico digital Samson Stage XPD1 a esta entrada. El receptor inalámbrico recibe la alimentación desde el XP106, así que no es necesaria alimentación adicional.
- NIVEL (INALÁMBRICA)** - Se utiliza para controlar el nivel de la entrada INALÁMBRICA de 2,4 GHz.
- LINE OUT** - Conector de salida de $\frac{1}{4}$ " para conectar juntos varios sistemas XP106.
- NIVEL (BLUETOOTH®)** - Se utiliza para controlar el nivel de la entrada *Bluetooth*.
- Interruptor de DISCURSO/MÚSICA** - Este interruptor se utiliza para cambiar la respuesta de frecuencia global, o el contorno de tono, para el sistema de sonido XP106. Si su aplicación es fundamentalmente para música, deje el interruptor levantado para seleccionar la curva de respuesta de MÚSICA. Si su aplicación es fundamentalmente para el discurso hablado, presione el interruptor para seleccionar la curva de respuesta de DISCURSO.

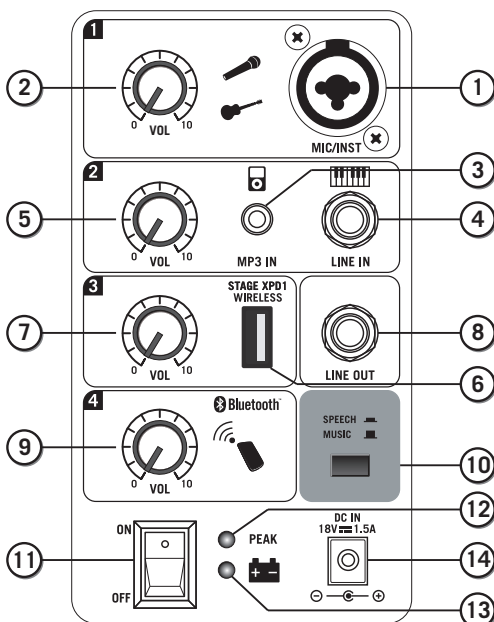

* El conector USB solo es para el receptor Stage XPD1. El conector no está diseñado para la carga de teléfonos inteligentes, tabletas u otros dispositivos similares.

Funciones del Panel de Control

11. **Alimentación** - Conecta la alimentación principal.
12. **LED PEAK (PICO)** - El LED rojo se ilumina en el nivel en el que se produce distorsión.
13. **Indicador de Batería** - Indica el nivel de carga de la batería.
14. **DC IN** - Conecte aquí el adaptador de corriente suministrado con la unidad.
15. **Indicador de Emparejamiento** - Indica el estado *Bluetooth* del sistema XP106.
16. **Botón de Emparejamiento** - Pulse este botón para activar el modo de emparejamiento con el fin de conectar un dispositivo de audio *Bluetooth*.

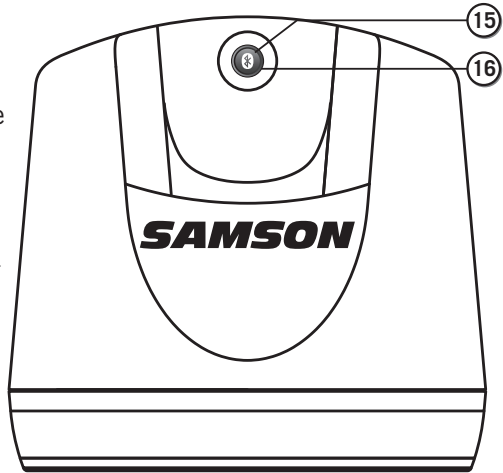

Inicio Rápido

Siga los pasos que se indican a continuación para comenzar a utilizar rápidamente su sistema de sonido portátil XP106.

- Coloque el interruptor de alimentación del XP106 en la posición de **OFF** y gire totalmente todos los controles de **NIVEL** en el sentido contrario a las agujas del reloj hasta la posición **0**.
- Si dispone de una toma eléctrica, conecte el adaptador de corriente suministrado con la unidad en la entrada **DC IN** del altavoz y enchúfelo en una toma de CA.
- Conecte un micrófono utilizando un cable XLR estándar, equipo de nivel de línea utilizando un cable de instrumento de 1/4", o un dispositivo de audio portátil utilizando un cable de 1/8".
- Encienda el XP106.
- Mientras habla al micrófono o reproduce música de una fuente de audio de nivel de línea, suba lentamente el **NIVEL** del canal hasta que alcance el nivel que desee.

NOTA: Si no utiliza la entrada del canal 1, gire el control de **NIVEL** para reducir el volumen por completo con el fin de evitar el ruido no deseado.

Ajuste de un Buen Nivel

Utilice los controles de **NIVEL** de canal para ajustar el volumen individual de su micrófono y dispositivos **Bluetooth**[®] y de nivel de línea.

La luz de **PEAK** se enciende cuando la señal que se envía al amplificador interno comienza a alcanzar un nivel en el que se produce distorsión. Si la luz de **PEAK** permanece iluminada, la intensidad de su mezclador es excesiva y tendrá que bajar los controles de **NIVEL**. No hay ningún problema en que la luz de **PEAK** se ilumine ocasionalmente, pero debe apagarse rápidamente y no permanecer iluminada de manera continua.

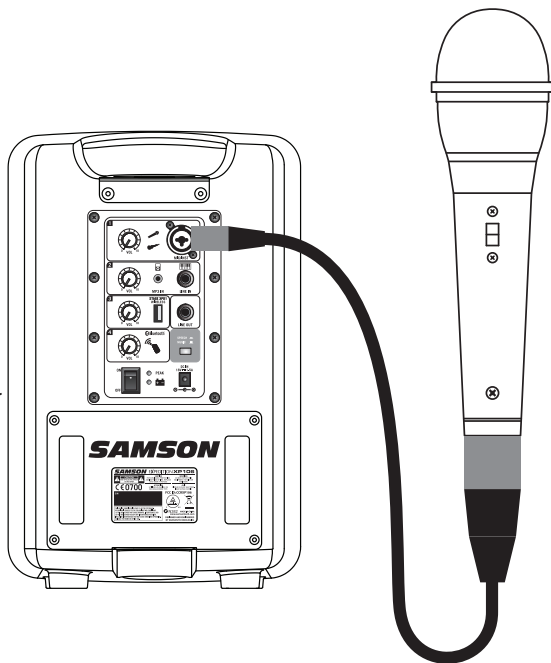

Emparejamiento con un Dispositivo Bluetooth®

Bluetooth® es una tecnología de comunicación inalámbrica que permite la conectividad entre una amplia gama de dispositivos. El XP106 utiliza *Bluetooth* para transmitir en vivo audio de alta calidad desde su dispositivo con función *Bluetooth* sin necesidad de conectar ningún cable. Para que su dispositivo *Bluetooth* funcione con el XP106, antes es necesario efectuar el emparejamiento.

1. Gire todos los controles de NIVEL en el sentido contrario a las agujas del reloj hasta situarlos en 0.
2. Con el XP106 y con su dispositivo *Bluetooth* encendidos, pulse el botón de EMPAREJAMIENTO del panel superior del altavoz del XP106 para hacer que el altavoz sea detectable. El Indicador *Bluetooth* comenzará a parpadear lentamente en azul.
3. En los ajustes de su dispositivo *Bluetooth*, ajuste el modo de detección para detectar los dispositivos disponibles.
4. En la lista de dispositivos *Bluetooth*, seleccione el dispositivo "Samson XP106".
5. Si su dispositivo le solicita una clave, introduzca 0000 (cuatro ceros) y pulse Aceptar. Algunos dispositivos también podrían pedirle que acepte la conexión.
6. Mientras el XP106 se conecta a su dispositivo, el indicador *Bluetooth* parpadeará rápidamente con color azul.
7. El altavoz del XP106 indica que el emparejamiento ha finalizado cuando el indicador se ilumina de manera fija en color azul. Ahora ya puede transmitir audio desde su dispositivo a los altavoces del XP106.
8. Con el control de volumen de su dispositivo *Bluetooth* activado, reproduzca música y suba lentamente el control de **VOL** del canal BLUETOOTH del XP106 hasta alcanzar el nivel deseado.

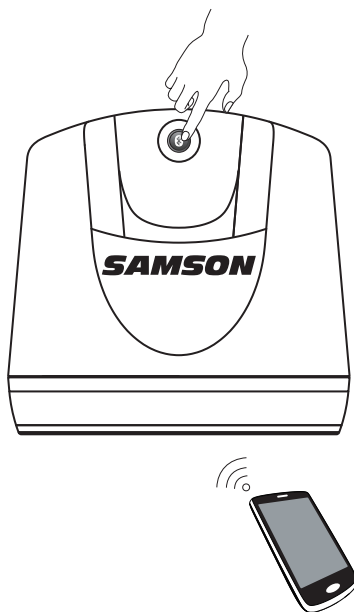

Carga de la Batería

El XP106 tiene una batería recargable interna capaz de proporcionar hasta 20 horas de audio continuo cuando está totalmente cargada. A pesar de que la batería podría tener algo de carga cuando se retira el XP106 de la caja por primera vez, le recomendamos que la cargue totalmente antes de utilizar el sistema.

Para cargar la batería:

- Coloque el interruptor de alimentación en la posición de "OFF".
- Conecte el XP106 a una toma de alimentación de CA utilizando el adaptador de corriente incluido.
- Mantenga el sistema enchufado hasta que el indicador de Batería se vuelva de color verde, indicando que la batería está totalmente cargada.

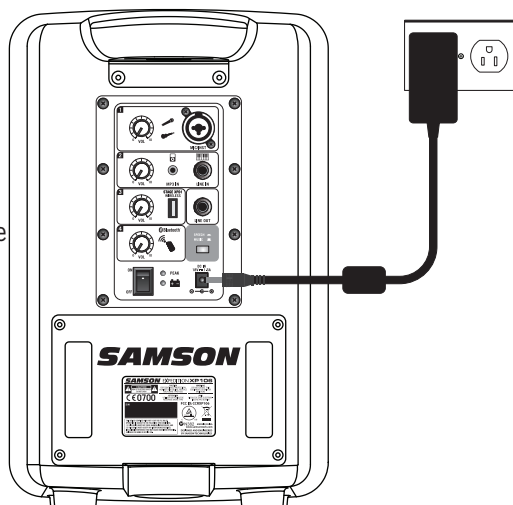

El XP106 utiliza una batería de celda de gel de plomo-ácido sellada. Cuando no se utiliza, la batería se descarga lentamente por sí sola. Si no va a utilizar el XP106 durante un período de tiempo prolongado, le recomendamos cargar totalmente la unidad antes de guardarla. También es importante cargar la unidad cada seis meses cuando no se utilice. De esta manera se asegura el buen estado de la batería y se prolonga su vida útil. Si se deja la batería con muy poca carga durante un período de tiempo prolongado, es posible volverla a cargar correctamente, aunque se podría tardar más de 24 horas.

Si observa que el tiempo de funcionamiento del XP106 se reduce visiblemente, incluso después de la carga completa de la batería, es necesario reemplazar la batería. Póngase en contacto con el servicio de atención al cliente de Samson o con su distribuidor local para solicitar una batería de reemplazo.

Colocación de los Altavoces

El XP106 ofrece tres opciones de colocación diferentes para su situación específica.

Para una cobertura máxima del sonido, el XP106 puede utilizarse con un soporte de altavoz de 1 $\frac{3}{8}$ " estándar. Siempre que sea posible, es aconsejable colocar los altavoces por encima de las cabezas de la audiencia. Cuando coloque el altavoz en un soporte, asegúrese de que el soporte esté apoyado sobre una superficie estable y nivelada con el fin de evitar su caída.



Tenga cuidado al colocar el Xp106 expuesto a la luz solar directa durante períodos prolongados de tiempo, ya que la unidad podría decolorarse o sufrir daños.

No coloque el altavoz sobre superficies húmedas, ya que el funcionamiento de la unidad podría ser incorrecto. Si observa condensación en la unidad, seque bien el altavoz antes de utilizarlo o de almacenarlo.

Evitar la Realimentación

La realimentación es el molesto **zumbido** y ruido agudos que se oyen cuando el micrófono está demasiado cerca de un altavoz y recoge el sonido del mismo. Entonces el sonido se re-amplifica de nuevo a través del altavoz, creándose un bucle de realimentación. Siga los pasos que se indican a continuación para reducir al máximo las probabilidades de que se produzca realimentación:

- Evite orientar el micrófono directamente hacia el altavoz. En general, se recomienda colocar el micrófono detrás del recinto del altavoz. Esta posición aprovecha las características direccionales del altavoz y el micrófono de la manera más favorable.
- Mantenga el micrófono lo más alejado posible del altavoz. Así se contribuirá a crear aislamiento entre el altavoz y el micrófono, permitiéndole incrementar la salida del XP106.
- Coloque el micrófono lo más cerca posible de la fuente de sonido. De esta manera el micrófono recogerá más sonido directo, lo que le permitirá reducir el control de ganancia de entrada del micrófono.
- Reduzca el nivel global del altavoz.

Inicio Rápido - Sistema Inalámbrico Stage XPD1

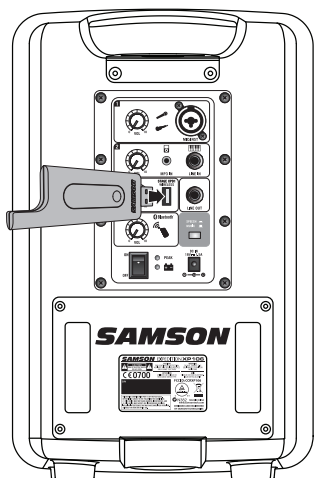

Enchufe el receptor RXD1 USB en el conector USB etiquetado 2,4GHz INALÁMBRICO.

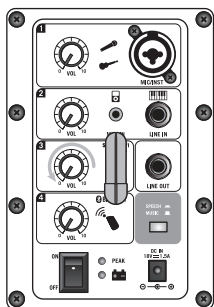

Gire el mando de NIVEL INALÁMBRICO del XP106 totalmente en el sentido contrario a las agujas del reloj, hasta la posición 0, y a continuación sitúe el interruptor de ALIMENTACIÓN del XP106 en la posición de ON.

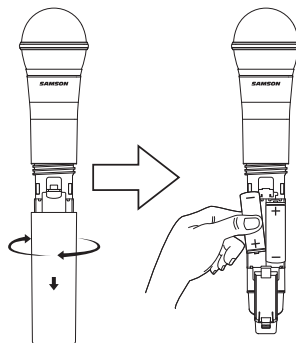

En el transmisor manual inalámbrico, desatornille la sección inferior del micrófono girándolo en el sentido contrario a las agujas del reloj y deslícela para retirarla. Coloque pilas nuevas AA (LR6) en el receptáculo de las pilas del transmisor, teniendo cuidado de respetar las marcas de polaridad, e instale de nuevo la tapa.

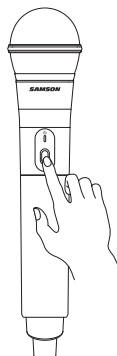

Conecte la alimentación al transmisor pulsando y manteniendo pulsado el interruptor de Alimentación; el LED indicador se iluminará en color ámbar.

Inicio Rápido - Sistema Inalámbrico Stage XPD1

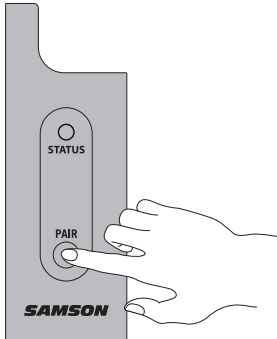

Si el transmisor manual y el receptor no se han emparejado previamente, pulse y mantenga pulsado el botón del receptor RXD1 durante > 5 segundos, hasta que comience a parpadear.

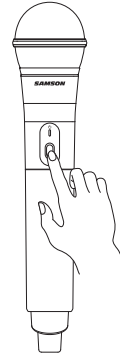

Pulse y mantenga pulsado el botón de Alimentación del transmisor manual durante >5 segundos. De esta manera los dos componentes entrarán en el modo de emparejamiento. Cuando el receptor y el transmisor se comuniquen y se sincronicen, los LEDs de las dos unidades se iluminarán de manera continua y éstas estarán listas para la operación.

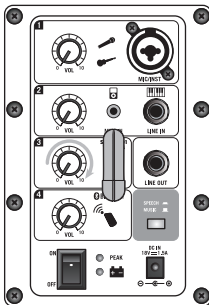

Hable o cante al micrófono con la intensidad normal de una actuación y suba el control del NIVEL INALÁMBRICO hasta alcanzar el nivel deseado.

Si se escucha distorsión, compruebe el LED PEAK del panel trasero. Si está iluminado en color rojo, reduzca el NIVEL INALÁMBRICO en el XP106 hasta que el LED solo se ilumine ocasionalmente con los sonidos de alta intensidad. Si sigue escuchando distorsión, desatornille el cuerpo del micrófono o utilice el destornillador de plástico incluido para girar lentamente el control de Ganancia del transmisor HXD1 en el sentido contrario a las agujas del reloj hasta que desaparezca la distorsión.

Si, por el contrario, escucha una señal ruidosa débil al nivel de volumen deseado (y con el control INALÁMBRICO del XP106 totalmente girado en el sentido de las agujas del reloj), utilice el destornillador de plástico incluido para girar lentamente el control de Ganancia del transmisor HXD1 en el sentido de las agujas del reloj hasta que la señal alcance un nivel aceptable.

Controles del Transmisor Manual Stage HXD1

1. **Indicador de Estado** - Este LED indica el modo de funcionamiento:

Ámbar	Funcionamiento Normal
Ámbar Parpadeante	Emparejamiento/Batería Baja

2. **Interruptor de Alimentación/Emparejamiento**

- Pulse este botón durante menos de 5 segundos para encender y apagar la unidad. Púlselo durante más de 5 segundos para entrar en el modo de emparejamiento.

3. **Tapa de las Pilas** - Desatornille la tapa de las pilas y deslícela hacia abajo para abrir el compartimento de las pilas del HXD1.

4. **Receptáculo de las Pilas** - Abra el receptáculo de las pilas presionando la lengüeta y levantando la tapa. Inserte dos pilas AA (LR6) estándar asegurándose de colocar correctamente los polos positivo y negativo según las marcas. Si bien es posible utilizar también pilas de níquel-cadmio recargables, tenga en cuenta que este tipo de pilas no suministran la corriente adecuada satisfactoria durante más de cuatro horas. **ADVERTENCIA:** No coloque las pilas al revés; ello podría provocar daños graves en el HXD1 y la anulación de la garantía.

5. **Control de GANANCIA de Entrada**- Este control ajusta la sensibilidad de entrada del transmisor. Este control de la sensibilidad de entrada se ha preconfigurado en fábrica para proporcionar el nivel óptimo para la cápsula de micrófono específica suministrada con el sistema Stage XPD1 y no recomendamos por lo tanto que se ajuste manualmente. Sin embargo, si fuera necesario puede utilizar el destornillador de plástico incluido para incrementar o reducir el nivel de la entrada.

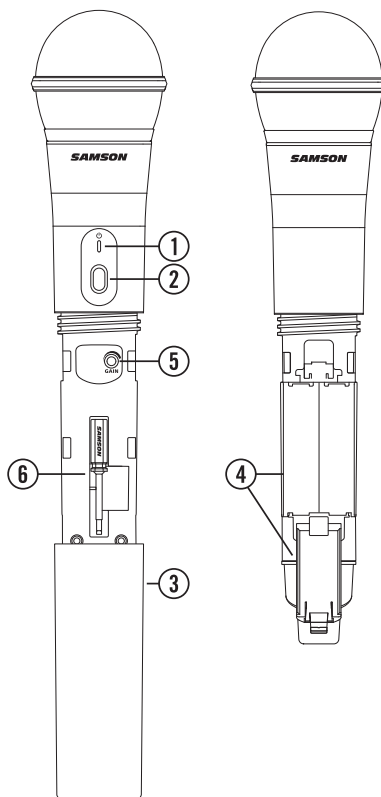

Controles del Receptor Stage RXD1

1. **Conector USB** - Se enchufa en el conector Inalámbrico USB de 2,4 GHz del panel trasero del XP106. El receptor también puede enchufarse directamente a un puerto USB de ordenador y se le reconocerá como un dispositivo de audio USB. La unidad pasa audio al dispositivo y recibe alimentación de él a través de este conector.
2. **Interruptor de EMPAREJAMIENTO** - Púlselo durante más de 5 segundos para entrar en el modo de emparejamiento.
3. **Indicador de ESTADO** - Este LED indica el modo de funcionamiento:

Ámbar	Funcionamiento Normal
Ámbar Parpadeante	Emparejamiento
Sin Luz	No Emparejado; Transmisor fuera de Alcance; Sin Alimentación

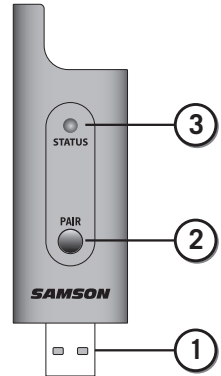

Uso del Conector LINE OUT

El conector LINE OUT del XP106 le permite conectar el XP106 a cualquier altavoz autoamplificado para ampliar su sistema, o conectar dos sistemas XP106 juntos y compartir todas las entradas entre las dos unidades. También puede utilizar el conector para recibir audio desde otro altavoz sin utilizar un canal de entrada.

Conexión de Altavoces en Cadena

Utilizando un cable de instrumento blindado de ¼" estándar, conecte el conector LINE OUT del XP106 a una entrada de nivel de línea del segundo altavoz autoamplificado. El XP106 enviará una mezcla de todas las entradas, incluyendo audio Bluetooth®. Cada NIVEL de canal controlará el nivel de salida correspondiente al conector LINE OUT.

Conexión de Dos Sistemas XP106

El uso de dos XP106 como un solo sistema es muy sencillo. Simplemente conecte cada lado utilizando un cable de instrumento blindado de ¼" estándar

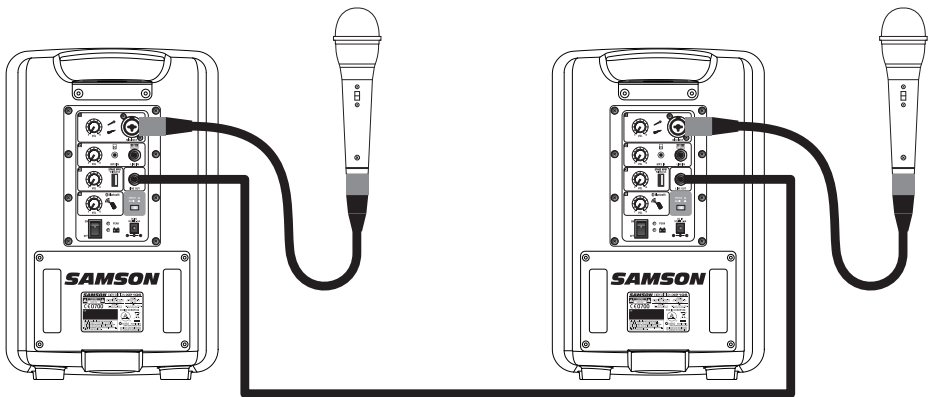

al conector LINE OUT, situado en el panel trasero de cada XP106. Los dos mezcladores y los micrófonos o instrumentos conectados a cada uno de los sistemas XP106 individuales se escucharán en los dos altavoces.

Entrada de Línea Auxiliar

El conector LINE OUT puede utilizarse para aceptar cualquier fuente de entrada de nivel de línea. Esta entrada no tiene un control de nivel, así que tendrá que utilizar el nivel de salida del dispositivo conectado para controlar el nivel del audio en el XP106.

Conexiones

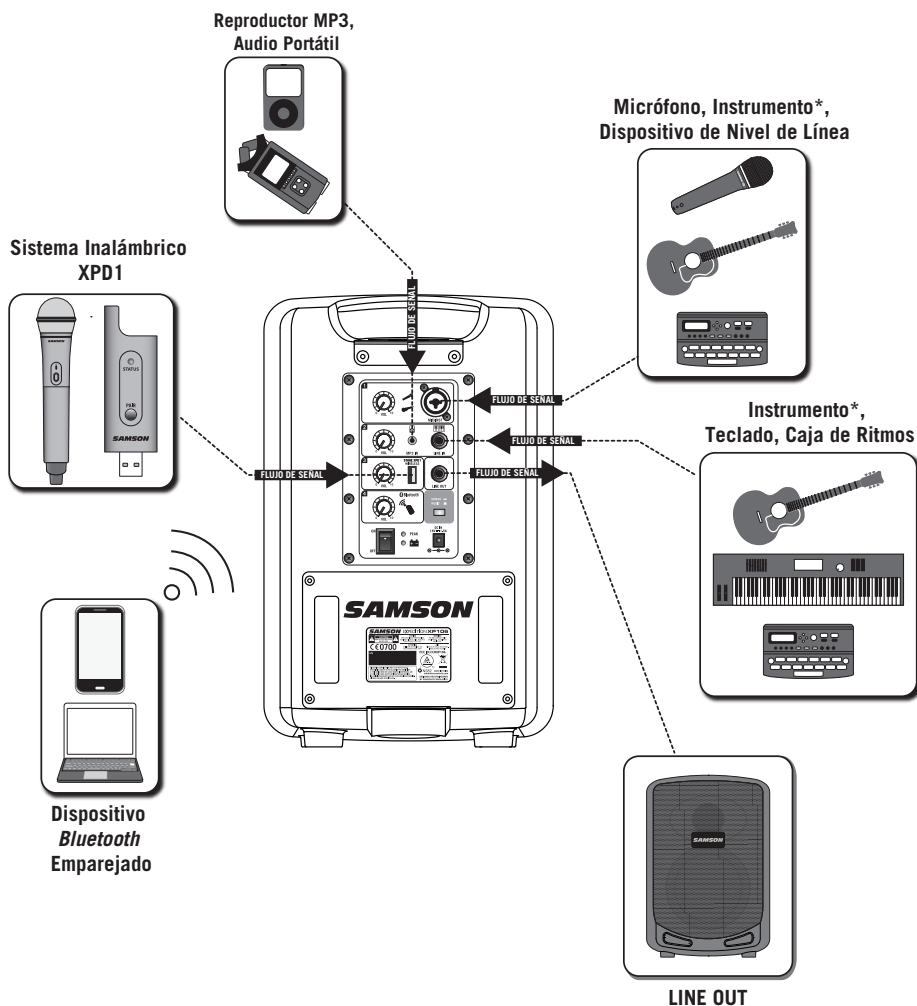

* Es necesario un amplificador activo para utilizar instrumentos acústicos con el XP106.

ENGLISH

FRANÇAIS

DEUTSCHE

ESPAÑOL

ITALIANO

Especificaciones del XP106

Potencia de salida	100 vatios
Respuesta de Frecuencia	75 Hz a 15kHz +/-3dB
Entrada Micro/Instrumento	Conector combinado XLR / ¼"
Entrada de Línea	¼"
Entrada Aux	⅛"
Entrada Inalámbrica	USB
Controles de NIVEL.	Mic/Inst, Línea/Aux, Inalámbrico, Bluetooth
Control de Tono	Interruptor de Discurso/Música
Entrada/Salida de Línea	¼" TS
Bluetooth	Bluetooth 3.0, A2DP
Altavoces	Woofers de 6 pulgadas + Cabezal de Agudos de 1 pulgada
Batería Integrada.	12V / 7,5AH, Recargable y Sellada
Operación	Hasta 20 horas dependiendo de las condiciones de funcionamiento
Carga de la Batería	Aprox. 4-8 horas para una carga
Adaptador de CA/CC	SMPS AC100~240V, 50~60Hz/ CC18V-1,5A
Construcción	Polipropileno, con refuerzos internos
Rejilla	Rejilla de Acero Perforada, con pintura en polvo
Montura	Receptáculo de Montura para Barra Integral de 1 3/8 de pulgada
Dimensiones (L x F x A).	240 mm x 230 mm x 360 mm 9,5" x 9" x 14,2"
Peso.	7,4 kg 16,3 libras

Especificaciones del Stage XPD1

Sistemas Simultáneos	2
Rango Operativo	33 m (línea de visión)
Frecuencia Operativa	2,404 ~ 2,476 GHz
Tipo de Modulación.	GFSK
Respuesta de Frecuencia de Audio.	20 Hz - 16 kHz
T.H.D	<0,1% (a 1KHz, -10dBu)
Señal a Ruido	>85 dB
Temperatura de Funcionamiento . .	-10° ~ +60°

Stage HXD1

Elemento de Micrófono	Q6 Dinámico
Potencia de RF.	<10 mW EIRP
Requisitos de Alimentación	Dos pilas alcalinas AA (LR6)
Vida de las Pilas	20 horas
Dimensiones	260 mm x ø54 mm 10,2" x ø2,1"
Peso.	218 g 0,5 libras

Stage RXD1

Nivel de Salida de Audio Analógica Máx..	0 dBu
Impedancia de Salida de Audio	100 Kohmios
Frecuencia de Muestreo de Audio USB.	32 KHZ
Soporte de Audio USB	Vista, Win7, Win8, Mac OSX sin controlador
Tensión de Funcionamiento	5V CC
Dimensiones (L x F x A).	89 mm x 23 mm x 8 mm 3,5" x 0,9" x 0,31"
Peso.	10 g 0,35 onzas

ENGLISH

FRANÇAIS

DEUTSCHE

ESPAÑOL

ITALIANO

La parola, il marchio e i loghi *Bluetooth*® sono marchi registrati di proprietà di Bluetooth SIG, Inc. e qualsivoglia utilizzo di suddetti marchi ad opera di Samson Technologies ha luogo in virtù della concessione di una licenza. Altri marchi e nomi commerciali sono di proprietà dei legittimi titolari.

Informazioni importanti sulla sicurezza



ATTENZIONE
RISCHIO DI FOLGORAZIONE -
NON APRIRE

AVVERTIMENTO: PER RIDURRE IL RISCHIO DI FOLGORAZIONE NON ASPORTARE IL COPERCHIO (O LA PARTE POSTERIORE) IN QUANTO IL DISPOSITIVO NON CONTIENE COMPONENTI RIPARABILI DALL'UTENTE. PER LE RIPARAZIONI RIVOLGERSI A PERSONALE DI ASSISTENZA QUALIFICATO.



Il simbolo del fulmine con la punta a forma di freccia all'interno di un triangolo equilatero ha lo scopo di avvisare l'utente della presenza di "tensioni pericolose" non isolate nella cassa del prodotto, di ampiezza sufficiente a costituire un rischio di folgorazione.



Il punto esclamativo all'interno di un triangolo equilatero ha lo scopo di avvisare l'utente della presenza di importanti istruzioni di funzionamento e manutenzione nella documentazione a corollario dell'apparecchio.



Se si desidera smaltire il prodotto, non gettarlo con i rifiuti domestici generici. Esiste un sistema di raccolta separato per i prodotti elettronici usati conformemente alla normativa  che richiede un trattamento, un recupero e un riciclo corretti.

Gli utenti privati residenti nei ventotto stati membri dell'UE, in Svizzera e in Norvegia possono portare gratuitamente i propri prodotti elettronici usati presso strutture di raccolta a ciò preposte o a un rivenditore (se si acquista un apparecchio nuovo analogo).

Per i Paesi non ricordati sopra, contattare le autorità locali per conoscere il metodo di smaltimento corretto.

Facendo ciò si garantirà che il prodotto smaltito sia sottoposto al trattamento, al recupero e al riciclo necessari, evitando così possibili conseguenze negative per l'ambiente e la salute umana.

Informazioni importanti sulla sicurezza

1. Leggere le presenti istruzioni.
2. Conservare le presenti istruzioni.
3. Prestare attenzione a tutte le avvertenze.
4. Seguire tutte le istruzioni.
5. Non utilizzare l'apparecchio vicino all'acqua.
6. Pulire unicamente con un panno asciutto.
7. Non bloccare alcuna delle aperture di ventilazione. Eseguire l'installazione conformemente alle istruzioni della società produttrice.
8. Non installare nei pressi di sorgenti di calore come termosifoni, registri di calore, stufe o altri apparecchi (compresi gli amplificatori) che producono calore.
9. Non ignorare lo scopo di sicurezza della spina polarizzata o con messa a terra. Una spina polarizzata ha due lame, una più ampia dell'altra. Una spina con messa a terra ha due lame e un terzo connettore di messa a terra. La lama larga, o il terzo polo, è inserita/o per la sicurezza dell'utente. Se la spina in dotazione non è adatta per la propria presa, consultare un elettricista per sostituire la presa obsoleta.
10. Proteggere il cavo di alimentazione in modo che non venga calpestato o schiacciato, soprattutto in corrispondenza delle spine, dei connettori e del punto in cui esce dall'apparecchio.
11. Usare soltanto dispositivi/accessori specificati dalla società produttrice.
12. Usare unicamente con il carrello, la base, il treppiede, il sostegno o il tavolo specificati dalla società produttrice o venduti con l'apparecchio. Quando si utilizza un carrello, fare attenzione nello spostamento dell'insieme carrello/apparecchio per evitare lesioni da ribaltamento.
13. Staccare la spina dell'apparecchio dalla presa di corrente all'imperversare di temporali con fulmini o quando non è utilizzato per lunghi periodi di tempo.
14. Per qualsiasi riparazione rivolgersi a personale di assistenza qualificato. Eventuali riparazioni sono necessarie se l'apparecchio è stato danneggiato in qualche modo, come nel caso di guasti al cavo di alimentazione o alla spina, danni provocati dal rovesciamento di liquido o dalla caduta di oggetti sull'apparecchio, esposizione alla pioggia o all'umidità, o se l'apparecchio non funziona in modo normale o è stato fatto cadere.
15. L'apparecchio non dovrà essere esposto a sgocciolamento o schizzi di acqua e su di esso non deve essere posato alcun oggetto contenente liquido, come per esempio un vaso.
16. Fare attenzione ad evitare folgorazioni, inserire completamente la lama larga della spina nella fessura larga della presa.
17. Mantenere una corretta ventilazione attorno all'intera unità.
18. Per evitare lesioni l'apparecchio deve essere saldamente fissato al supporto conformemente alle istruzioni di installazione.
19. **AVVERTIMENTO:** le batterie (batteria, batterie o pacco batterie) non dovranno essere esposte a un calore eccessivo come quello della luce del sole, del fuoco o simile.
20. **ATTENZIONE:** pericolo di esplosione se la batteria è sostituita in modo scorretto. Sostituire solo con una batteria del medesimo tipo o di tipo equivalente.



S3125A

Informazioni importanti sulla sicurezza

Avvertenza FCC

1 Il dispositivo è conforme alla parte 15 delle norme FCC. Il funzionamento è soggetto alle seguenti due condizioni:

- (1) Il dispositivo non può causare interferenze dannose.
- (2) Il dispositivo deve accettare tutte le interferenze ricevute, ivi comprese quelle che potrebbero provocarne il funzionamento indesiderato.

2 Variazioni o modifiche non espressamente approvate dal soggetto responsabile per la conformità potrebbero rendere nulla l'autorizzazione all'utilizzo dell'apparecchio da parte dell'utente.

Dichiarazione di conformità alla norma FCC

L'apparecchio è stato testato e ritenuto conforme ai limiti applicabili ai dispositivi digitali di Classe B, conformemente alla Parte 15 delle norme FCC. Questi limiti hanno lo scopo di assicurare una protezione ragionevole dalle interferenze dannose negli impianti domestici.

L'apparecchio genera, usa e può irradiare energia in radiofrequenza e, se non installato e utilizzato conformemente alle istruzioni, potrebbe causare delle interferenze dannose alle comunicazioni radio. Tuttavia non ci sono garanzie che in impianti particolari non si producano interferenze. Se questo apparecchio effettivamente dovesse causare interferenze dannose al ricevimento di segnali radio o televisivi, che potrebbero essere determinate dal suo spegnimento e dalla sua accensione, l'utente è invitato a cercare di correggere le interferenze mettendo in atto una o più delle seguenti misure:

- Orientare o posizionare nuovamente l'antenna ricevente.
- Aumentare la separazione tra l'apparecchio e il ricevitore.
- Collegare l'apparecchio a una presa collocata su un circuito diverso da quello a cui il ricevitore è collegato.
- Chiedere assistenza al rivenditore o a un tecnico radio/TV esperto.

Dichiarazione di avvertimento in materia di esposizione alle radiofrequenze

Si è stabilito che il dispositivo soddisfa i requisiti di carattere generale in materia di esposizione alle radiofrequenze. Il dispositivo può essere utilizzato come apparecchio portatile, con le relative condizioni di esposizione, senza restrizioni.

Il dispositivo è conforme alla RSS-210 di Industry Canada. Il funzionamento è soggetto alla condizione che il dispositivo non causi interferenze dannose.

CE0700

Indice

Introduzione.	95
Caratteristiche.	96
Caratteristiche del pannello di controllo.	97
Guida introduttiva	99
Accoppiamento con un apparecchio Bluetooth®	100
Carica della batteria	101
Posizionamento dell'altoparlante	102
Evitare l'effetto Larsen	103
Guida introduttiva - Sistema wireless Stage XPD1	104
Comandi del trasmettitore portatile Stage HXD1	106
Comandi del ricevitore Stage RXD1	107
Uso del jack LINE OUT	108
Realizzazione delle connessioni.	109
Specifiche del sistema XP106	110
Specifiche del sistema Stage XPD1	111

Introduzione

Vi ringraziamo per aver acquistato il sistema portatile di diffusione audio alimentato a batteria modello XP106, dotato di connettività wireless *Bluetooth*[®], per la diffusione di audio da smart phone, tablet, o computer. Il sistema XP106 è una soluzione completa "tutto-in-uno" che offre la flessibilità di un mixer a quattro canali (con ingressi per un microfono e dispositivi con uscita di linea), un'uscita di linea per il collegamento di molteplici altoparlanti e un commutatore di tono musica/parlato.

Per avere una flessibilità ancora maggiore, il mixer XP106 è dotato di un jack USB per collegare il sistema wireless portatile digitale Stage XPD1 di Samson, dando origine a prestazioni completamente cordless.

Leggero e compatto, il modello XP106 ha un'alimentazione da 100 Watt con un peso di poco più di 9 kg (meno di 20 lb) e ciò lo rende un ottimo complemento a qualsiasi applicazione che preveda altoparlanti mobili. La batteria interna, quando è completamente carica, assicura fino a venti ore di diffusione audio. Il sistema XP106 può anche essere alimentato con l'adattatore a c.a. in dotazione per un ascolto ininterrotto.

Che si stia cercando un sistema audio per uso in ambiente esterno, in aule scolastiche, per il karaoke, per delle presentazioni o per l'esecuzione di musica dal vivo, il sistema XP106 fornisce una soluzione portatile, con audio di elevata qualità in una struttura piccola e autoalimentata.

Vi consigliamo di conservare come riferimento i seguenti dati, oltre a una copia dello scontrino certificante l'acquisto.

Numero di serie: _____

Data di acquisto: _____

Nome del rivenditore: _____

Con le dovute cure e manutenzione, il sistema di diffusione audio XP106 funzionerà senza problemi per molti anni. Se l'altoparlante dovesse necessitare riparazioni, bisognerà ottenere un numero di autorizzazione al reso (RA) prima di spedire l'unità a Samson. Senza questo numero, l'unità non sarà accettata. Vi preghiamo di contattare Samson allo 1-800-3SAMSON (1-800-372-6766) per ottenere un numero RA prima di spedire la vostra unità. Conservare la confezione originale e, se possibile, effettuare il reso dell'unità nel suo imballaggio originario. Se il sistema di diffusione audio XP106 è stato acquistato fuori dal territorio degli Stati Uniti, contattare il distributore locale per dettagli sulla garanzia e informazioni sull'assistenza.

Caratteristiche

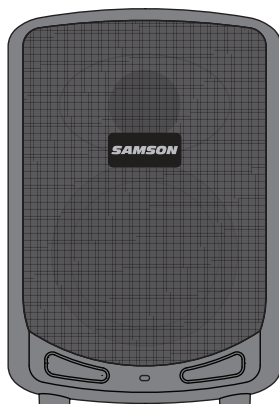

- Leggero, un sistema di diffusione audio da 100 Watt che pesa poco più di 9 kg (meno di 20 lb)
- Connettività Bluetooth per collegare delle sorgenti musicali wireless
- Cassa altoparlante a due vie con woofer da sei pollici e driver ad alta frequenza da un pollice
- Mixer da quattro canali con ingressi per microfono, livello di linea e ricevitore wireless USB.
- Base di sostegno per altoparlante da 42,27 mm (13/8 di pollice) integrata
- Maniglia ergonomica per il trasporto collocata nella parte superiore
- Batteria interna ricaricabile che assicura fino a venti ore di utilizzo ininterrotto
- Interruttore per la selezione dell'equalizzazione contour del sistema, per applicazioni di musica e parlato
- Uscita di collegamento per espandere il sistema audio

Accessori

- XP106 - Microfono portatile dinamico con cavo XLR
- XP106w - Sistema wireless portatile digitale Stage XPD1 con ricevitore USB e trasmettitore portatile

Caratteristiche del pannello di controllo

1. **Ingresso MIC/ST** - Usare questo ingresso XLR/ da 1/4" per un microfono, uno strumento con preamplificazione attiva o un segnale di linea.
2. **LIVELLO (CANALE 1)** - Usato per controllare il livello dell'ingresso Mic/Linea del CANALE 1.
3. **Ingresso AUX** - Collegare un dispositivo con uscita di linea con un cavo audio da 3,5 mm.
4. **Ingresso di LINEA** - Ingresso da 1/4" usato per collegare strumenti o segnali a livello di linea.
5. **LIVELLO (CANALE 2)** - Usato per controllare il livello degli ingressi MP3 e LINEA.
6. **Ingresso WIRELESS da 2,4 GHz*** - Collegare il ricevitore USB wireless digitale Stage XPD1 di Samson a questo ingresso. Il ricevitore wireless trae la propria alimentazione dal sistema XP106, così non sono necessari alimentatori aggiuntivi.
7. **LIVELLO (WIRELESS)** - Usato per controllare il livello dell'ingresso WIRELESS da 2,4 GHz.
8. **USCITA DI LINEA** - Connettore di uscita da 1/4" per collegare molteplici sistemi XP106 insieme.
9. **LIVELLO (BLUETOOTH®)** - Usato per controllare il livello dell'ingresso Bluetooth.
10. **Commutatore PARLATO/MUSICA** - Il commutatore è usato per modificare la risposta in frequenza complessiva, o il contour del tono, nel sistema di diffusione XP106. Se l'applicazione è principalmente destinata alla diffusione di musica, lasciare l'interruttore in alto in modo da selezionare la curva di risposta MUSICA. Se l'applicazione è principalmente destinata alla diffusione di parlato, premere l'interruttore verso il basso in modo da selezionare la curva di risposta PARLATO.

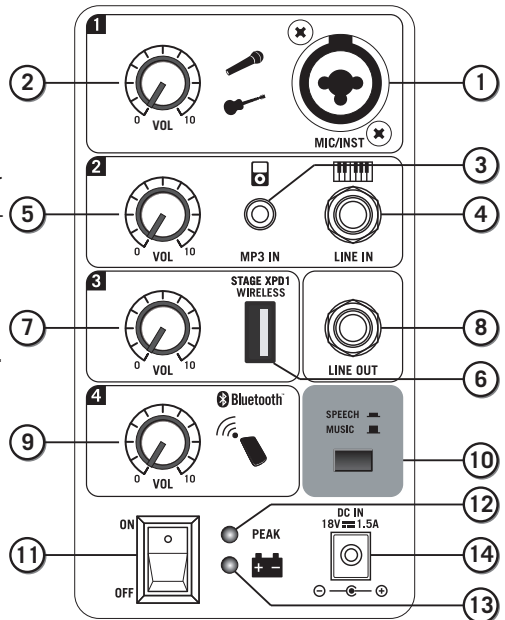

* Il connettore USB è utilizzabile unicamente con il ricevitore Stage XPD1. Il connettore non ha la funzione di caricare smartphone, tablet o dispositivi analoghi.

Caratteristiche del pannello di controllo

11. **Accensione** - Collega alla rete elettrica
12. **LED indicante il raggiungimento di un PICCO** -Al livello in cui si verifica una distorsione si accende un LED di colore rosso.
13. **Spia indicante lo stato di carica della batteria** - Mostra lo stato del livello di carica della batteria.
14. **Ingresso in c.c.** - Collegare in questo punto l'adattatore di corrente fornito.
15. **Spia indicante lo stato di accoppiamento** - Mostra lo stato *Bluetooth* del sistema XP106.
16. **Pulsante di accoppiamento** - Premere il pulsante per abilitare la modalità di accoppiamento per effettuare il collegamento a un dispositivo audio *Bluetooth*.

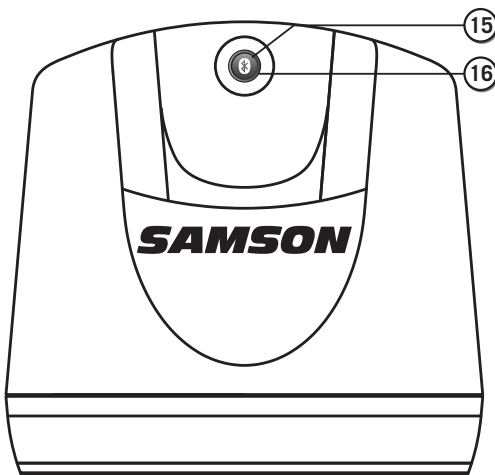

Guida introduttiva

Eseguire le operazioni sottoelencate per iniziare velocemente a usare il sistema di diffusione audio portatile XP106.

- Mettere l'interruttore di accensione del sistema XP106 sulla posizione **SPENTO** e ruotare completamente tutti i comandi **LIVELLO** in senso antiorario portandoli su **0**.
- Se è disponibile una presa, collegare l'adattatore in dotazione all'**INGRESSO C.C.** dell'altoparlante e inserirne la spina in una presa in c.a..
- Collegare un microfono facendo ricorso a un cavo XLR standard, degli apparecchi con ingresso/uscita di linea con un cavo per strumenti da 1/4" o un dispositivo audio portatile con un cavo da 1/8".
- Accendere il sistema XP106.
- Mentre si parla nel microfono o si riproduce della musica da una sorgente audio con uscita di linea, alzare lentamente il **LIVELLO** del canale fino a quando si raggiunge il livello desiderato.

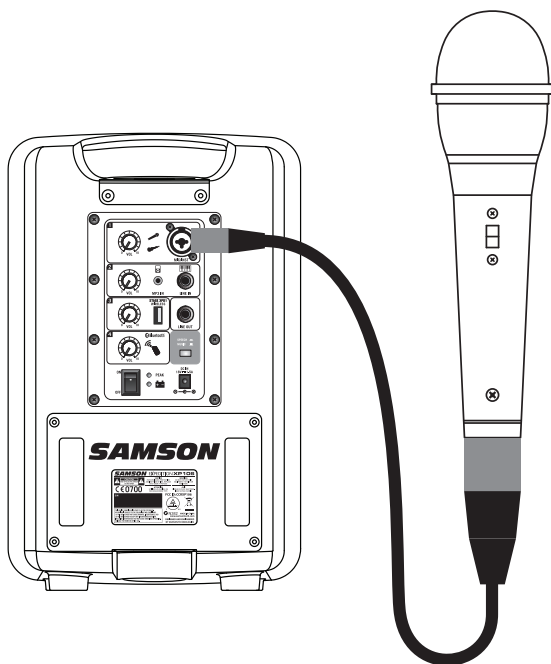

NOTA: se non si sta usando l'ingresso del canale 1, ruotare completamente verso il basso il comando **LIVELLO** in modo da escludere qualsiasi rumore indesiderato.

Impostazione di un livello corretto

Usare i comandi **LIVELLO** dei canali per impostare singolarmente il volume di microfono, dispositivi con uscita di linea e *Bluetooth*[®].

La spia indicante lo stato di **PICCO** si accende quando l'invio del segnale all'amplificatore interno inizia a raggiungere un livello in cui si verifica della distorsione. Se la spia indicante **PICCO** rimane accesa, il mix è troppo caldo e bisogna abbassare i comandi **LIVELLO**. È accettabile che la spia indicante lo stato di **PICCO** si accenda di tanto in tanto, tuttavia dovrebbe spegnersi dopo poco tempo e non rimanere costantemente accesa.

Accoppiamento con un apparecchio Bluetooth®

Il *Bluetooth*® è una tecnologia di comunicazione senza filo che permette la connettività tra una vasta gamma di dispositivi. Il sistema XP106 fa uso del *Bluetooth* per trasmettere audio di elevata qualità da un dispositivo abilitato al *Bluetooth* senza il bisogno di collegare alcun cavo. Affinché il dispositivo funzioni con il sistema XP106 deve prima essere accoppiato.

1. Ruotare tutti i comandi VOL dei canali verso il basso in senso antiorario portandoli sullo 0.
2. Con il sistema XP106 e il dispositivo *Bluetooth* accesi; premere il pulsante ACCOPPIAMENTO sul pannello superiore dell'altoparlante XP106 in modo da rendere l'altoparlante scopribile. La spia indicante il collegamento *Bluetooth* assumerà colore blu e lampeggerà lentamente.
3. Quando si configura il dispositivo *Bluetooth* impostarlo in modo che sia in grado di "scoprire" i dispositivi disponibili.
4. Dall'elenco dei dispositivi *Bluetooth*, selezionare l'apparecchio "Samson XP106".
5. Se l'apparecchio chiede una passkey, inserire le cifre 0000 (quattro zeri) e premere OK. Alcuni dispositivi possono anche chiedere all'utente di accettare il collegamento.
6. Mentre il sistema XP106 si collega al dispositivo, la spia indicante il collegamento *Bluetooth* assumerà colore blu e lampeggerà velocemente.
7. L'altoparlante XP106 indica che l'accoppiamento è completo quando la spia cessa di lampeggiare rimanendo accesa in modo fisso e con colore blu. A questo punto si può trasmettere audio dal dispositivo agli altoparlanti XP106.
8. Con il comando del volume sul dispositivo *Bluetooth* rivolto verso l'alto, riprodurre della musica e alzare lentamente il comando **VOL** del canale BLUETOOTH del sistema XP106 fino a raggiungere il livello desiderato.

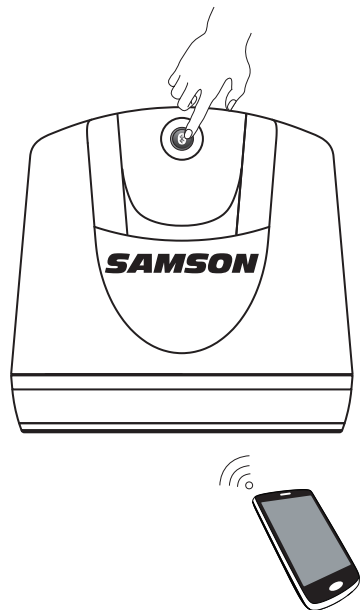

Carica della batteria

Il sistema XP106 possiede una batteria interna ricaricabile che, quando è completamente carica, assicura fino a venti ore di diffusione audio ininterrotta. Anche se potrebbe essere leggermente carica quando il sistema viene estratto dalla confezione per la prima volta, raccomandiamo di caricare completamente la batteria del sistema di diffusione audio XP106 prima del primo utilizzo.

Per caricare la batteria:

- Mettere l'interruttore di accensione sulla posizione SPENTO (OFF).
- Collegare il sistema di diffusione audio XP106 a una presa in c.a. facendo ricorso all'adattatore incluso.
- Tenere il sistema inserito fino a che la spia indicante lo stato della carica della batteria assume colore verde, segnalando che la batteria è completamente carica.

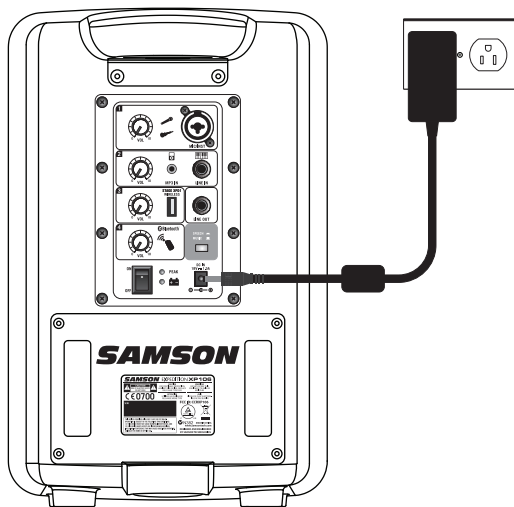

Il sistema XP106 utilizza una batteria sigillata a celle piombo-acido con elettrolita in gel. Quando il dispositivo non viene utilizzato la batteria si scaricherà lentamente da sola. Se si sta pensando di non utilizzare il sistema XP106 per un lungo periodo di tempo, si consiglia di caricare completamente l'unità prima di riporla. Inoltre è importante caricare l'unità ogni sei mesi quando non viene utilizzata. Ciò garantirà una batteria in buone condizioni e ne prolungherà la durata. Se la batteria viene lasciata con una carica molto bassa per un lungo periodo di tempo, è possibile ricaricare la batteria riportandola in condizioni di funzionamento, ma la carica potrà richiedere più di ventiquattro ore.

Se si ritiene che l'intervallo di funzionamento del XP106 si è ridotto notevolmente, persino dopo una carica completa, la batteria dovrà essere sostituita. Contattare il servizio assistenza ai clienti Samson o il proprio distributore locale di fiducia per ottenere una batteria di ricambio.

Posizionamento dell'altoparlante

Il sistema XP106 offre tre diverse opzioni di posizionamento adatte a situazioni specifiche.

Per ottenere il massimo della copertura audio il sistema XP106 può essere utilizzato con una base per altoparlante standard da 42,27 mm (1 $\frac{3}{8}$ "). L'altoparlante dovrebbe essere sollevato sopra le teste dell'uditorio. Far attenzione quando si colloca un altoparlante su un supporto e accertarsi che sia su una superficie piana e stabile e che non si ribalti.



Fare attenzione quando si posiziona il sistema XP106 alla luce diretta del sole per periodi di tempo prolungati in quanto essa potrebbe scolorire o danneggiare l'unità.

Non posizionare l'altoparlante su superfici umide in quanto ciò potrebbe provocarne un cattivo funzionamento. Se si nota la presenza di condensa sull'unità, asciugare l'altoparlante prima di usarlo o riporlo.

Evitare l'effetto Larsen

L'effetto Larsen sono quei fastidiosi *fischie* stridii che si possono avvertire quando il microfono riprende dei suoni dall'altoparlante. Il suono viene riamplicato indietro di nuovo attraverso l'altoparlante, creando un circuito con retroazione. Per ridurre al minimo la probabilità che si verifichi un effetto Larsen mettere in atto queste operazioni:

- Evitare di rivolgere il microfono direttamente verso l'altoparlante. In generale si consiglia che il microfono sia posizionato dietro la cassa dell'altoparlante. Ciò consente di sfruttare a proprio vantaggio le caratteristiche direzionali di altoparlante e microfono.
- Mantenere il microfono il più lontano possibile dall'altoparlante. Ciò contribuirà a realizzare una condizione di isolamento tra altoparlante e microfono e permetterà di aumentare la resa del sistema XP106.
- Posizionare il microfono il più vicino possibile alla sorgente sonora. Ciò consentirà al microfono di riprendere una maggior quantità di suono diretto e all'utente di ridurre il controllo sul guadagno in ingresso del microfono.
- Ridurre il livello generale dell'altoparlante.

Guida introduttiva - Sistema wireless Stage XPD1

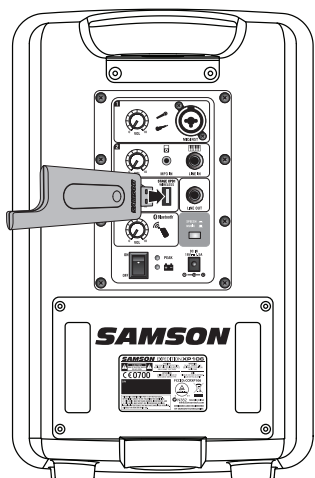

Inserire il ricevitore USB RXD1 nel jack USB contrassegnato con la dicitura WIRELESS 2,4 GHz.

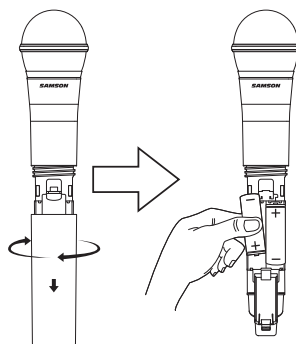

Sul trasmettitore wireless portatile, svitare la parte inferiore del microfono ruotandolo in senso antiorario e poi sfilarla. Inserire un gruppo di batterie AA (LR6) nuove nel vano batterie del trasmettitore, facendo attenzione a rispettare le polarità contrassegnate, poi riposizionare il coperchio.

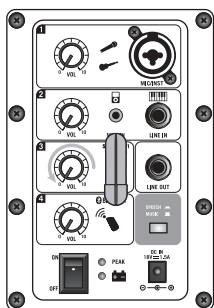

Ruotare la manopola LIVELLO WIRELESS sul sistema XP106 completamente in senso antiorario portandola su 0, poi ruotare l'interruttore di ACCENSIONE sul sistema XP106 mettendolo sulla posizione ACCESO.

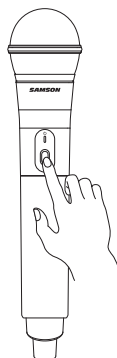

Accendere il trasmettitore premendo e mantenendo premuto l'interruttore di accensione; la spia a LED si accenderà assumendo un color ambrà chiaro.

Guida introduttiva - Sistema wireless Stage XPD1

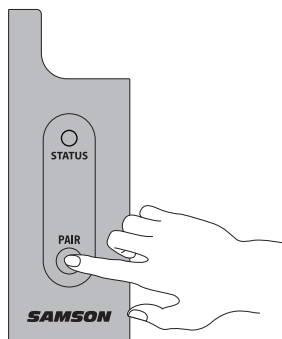

Se il trasmettitore e il ricevitore non sono stati precedentemente accoppiati, premere e tenere premuto il pulsante sul ricevitore RXD1 per > 5 secondi, fino a che inizia a lampeggiare.

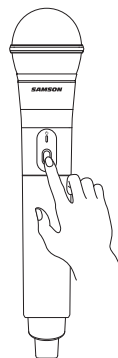

Premere e mantenere premuto il pulsante di accensione sul trasmettitore portatile per > 5 secondi. Ciò porrà entrambi i componenti in modalità di accoppiamento. Quando ricevitore e trasmettitore comunicano e sono sincronizzati, i LED su entrambe le unità si accenderanno in modo fisso e le unità saranno pronte per essere messe in funzione.

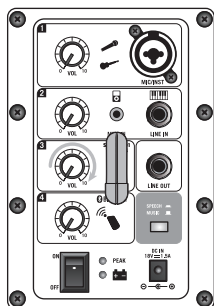

Parlare o cantare nel microfono al normale livello che si avrebbe durante una performance alzando il comando LIVELLO WIRELESS fino al raggiungimento del livello desiderato.

Se si avverte della distorsione controllare il LED indicante PICCO sul pannello posteriore. Se è acceso e ha un colore rosso, abbassare il LIVELLO WIRELESS sul sistema XP106 fino a che il LED si accende solo occasionalmente durante suoni prolungati. Se si continua ad avvertire della distorsione, svitare il corpo del microfono e fare ricorso al cacciavite in plastica in dotazione per ruotare lentamente in senso antiorario il controllo del guadagno sul trasmettitore HXD1 fino alla scomparsa della distorsione.

Per contro, se si avverte un debole segnale di rumore al livello di volume desiderato (e con il comando WIRELESS sul sistema XP106 completamente ruotato in senso orario), fare uso del cacciavite in plastica in dotazione per ruotare lentamente in senso orario il controllo del guadagno sul trasmettitore HXD1 fino a che il segnale raggiunge un livello accettabile.

Comandi del trasmettitore portatile Stage HXD1

1. **Spia indicante lo stato** - Questo LED indica la modalità operativa:

Ambra	Funzionamento normale
Ambra lampeggiante	Accoppiamento/Poca carica restante della batteria

2. **Interruttore di accensione/accoppiamento**
- Premere per < 5 secondi per spegnere o accendere l'unità. Premere per > 5 secondi per entrare in modalità di accoppiamento.

3. **Coperchio del vano batterie** - Svitare le viti del coperchio del vano batterie e farlo scorrere per aprire il vano che ospita le batterie del trasmettitore HXD1.

4. **Vano batterie** - Aprire il vano batterie esercitando una pressione sulla linguetta e sollevando il coperchio. Inserire due batterie AA (LR6) standard in questo vano, accertandosi di rispettare i contrasegni "più" e "meno" della polarità come indicati. Anche se è possibile fare uso di batterie Ni-Cad ricaricabili esse non forniscono un quantitativo adeguato di corrente per più di quattro ore. **AVVERTIMENTO:** non inserire le batterie a rovescio; farlo può provocare gravi danni al trasmettitore HXD1 e ne renderà invalida la garanzia.
5. **Controllo del GUADAGNO in ingresso** - Questo comando regola la sensibilità d'ingresso del trasmettitore. Il controllo della sensibilità d'ingresso è stato preimpostato in fabbrica per fornire un livello ottimale per la particolare capsula microfonica fornita con il sistema Stage XPD1 pertanto raccomandiamo che questo parametro non venga regolato manualmente. Se necessario, tuttavia, è possibile usare il cacciavite in plastica in dotazione per alzare o abbassare il livello di ingresso.

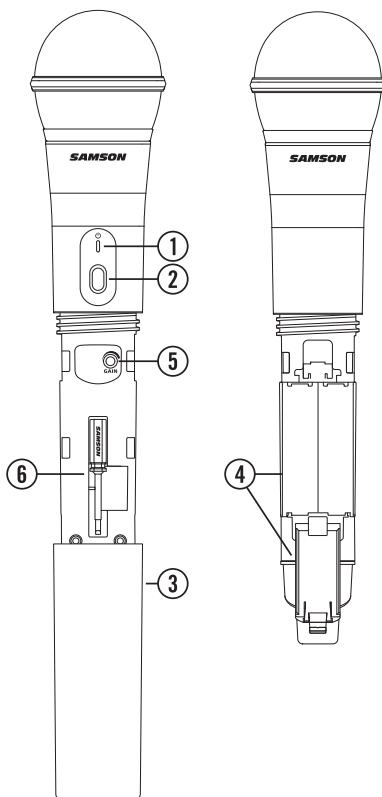

Comandi del ricevitore Stage RXD1

- 1. Connettore USB** - Si inserisce nel jack wireless USB da 2,4 GHz sul pannello posteriore del sistema di diffusione XP106. Il ricevitore può anche essere inserito direttamente nella porta USB di un computer e sarà riconosciuto come dispositivo audio USB. Attraverso questo connettore l'unità trasmette audio al dispositivo e riceve alimentazione da esso.
- 2. Interruttore di ACCOPPIAMENTO** - Premere per > 5 secondi per entrare in modalità di accoppiamento.
- 3. Spia indicante lo stato** - Questo LED indica la modalità operativa:

Ambra	Funzionamento normale
Ambra lampeggiante	Accoppiamento
Assenza di luce	Non accoppiato; il trasmettitore non è supportato; assenza di alimentazione

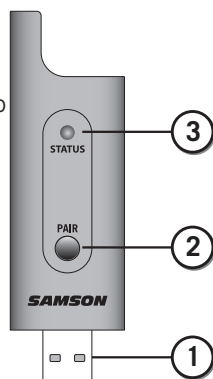

Uso del jack LINE OUT

Il jack LINE OUT del sistema XP106 consente di collegare il suddetto XP106 con qualsivoglia altoparlante amplificato in modo da espandere il sistema o di collegare insieme due sistemi XP106 e condividere tutti gli ingressi tra le due unità. È inoltre possibile utilizzare il jack per ricevere audio da un altro altoparlante senza utilizzare un canale di ingresso.

Altoparlante concatenato

Facendo uso di un cavo schermato per strumenti standard da ¼", collegare il jack LINE OUT presente sul sistema XP106 a un ingresso a livello di linea di un secondo altoparlante amplificato. Il sistema XP106 invierà un mix di tutti gli ingressi, compreso l'audio Bluetooth®. Il LIVELLO di ciascun canale controllerà il corrispondente livello di uscita verso il jack LINE OUT.

Collegamento di due sistemi XP106

Usare due sistemi XP106 come se fossero uno solo è semplice. Basta collegare ciascun lato facendo uso di un cavo schermato per strumenti standard da

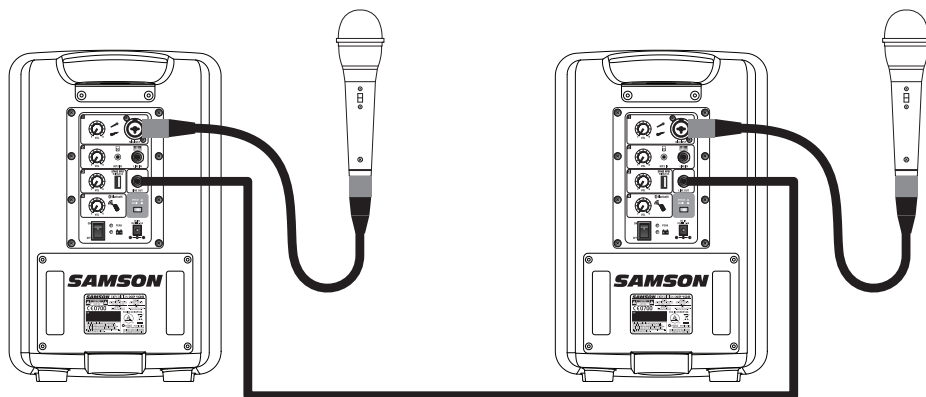

¼" al jack LINE OUT posizionato sul pannello posteriore di ciascun sistema XP106. In entrambi gli altoparlanti si sentirà il suono di entrambi i mixer e dei microfoni o degli strumenti collegati a ciascun singolo sistema XP106.

Ingresso di linea ausiliario

Il jack LINE OUT può essere utilizzato per accettare qualsiasi sorgente di ingresso a livello di linea. Detto ingresso non ha un controllo sul livello, così si deve utilizzare il livello di uscita del dispositivo collegato per controllare il livello dell'audio nel sistema XP106.

Realizzazione delle connessioni

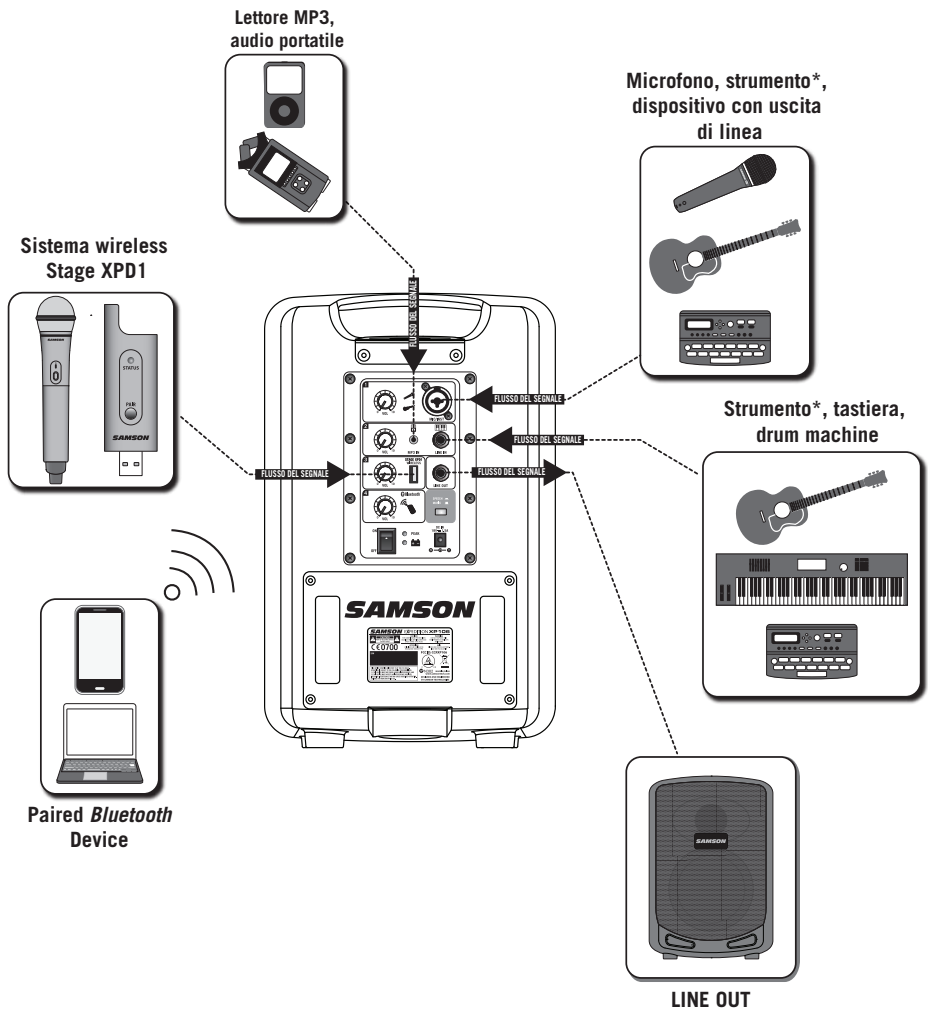

** Per utilizzare degli strumenti acustici con il sistema XP106 è necessaria una preamplificazione attiva.*

Specifiche del sistema XP106

Potenza in uscita	100 Watt
Risposta in frequenza	Da 75 Hz a 15kHz +/- 3dB
Ingresso Mic/Strumento	Connettore combinato XLR / ¼"
Ingresso di linea	¼"
Ingresso Aux	⅛"
Ingresso wireless	USB
Comandi LIVELLO	Mic/Str., Linea/Aux, Wireless, Bluetooth
Controllo tonale	Commutatore Parlato/Musica
Ingresso/uscita linea	Connettore TS da ¼"
Bluetooth	Bluetooth 3.0, A2DP
Altoparlanti	Woofer da 6" + driver AF da 1"
Batteria incorporata	12 V / 7,5 AH, ricaricabile e sigillata
Funzionamento	Fino a 20 ore a seconda delle condizioni di esercizio
Carica della batteria	Circa 4-8 ore per una singola carica
Adattatore c.a/c.c.	Alimentatore a commutazione c.a. 100 ~ 240 V, 50 ~ 60 Hz/ c.c. 18 V - 1,5 A
Struttura	Polipropilene, con nervature interne
Griglia	Griglia in acciaio, rivestimento con verniciatura a polvere
Supporto	Integrale, alloggiamento per asta di sostegno da 42,27 mm (13/8")
Dimensioni (L x P x H)	9,5" x 9" x 14,2" 240 mm x 230 mm x 360 mm
Peso	16,3 lb 7,4 kg

Specifiche del sistema Stage XPD1

Sistemi simultanei	2
Range di esercizio	30,48 m (100') linea di vista
Frequenza di esercizio	2,404 ~ 2,476 GHz
Tipo di modulazione	GFSK
Risposta in audiofrequenza	20 Hz -16 kHz
Distorsione armonica totale	< 0,1% (a 1 KHz, -10 dBu)
Da segnale a rumore	>85 dB
Temperatura di esercizio	-10° ~ +60°

Stage HXD1

Elemento microfono	Q6 dinamico
Potenza in RF	<10 mW EIRP
Requisiti di alimentazione	Due batterie alcaline AA (LR6)
Durata della carica della batteria	20 ore
Dimensioni	10,2" x ø 2,1" 260 mm x ø 54 mm
Peso.	0,5 lb 218 g

Stage HXD1

Livello di uscita audio analog. max.	0 dBu
Impedenza uscita audio	100 Kohm
Sample rate audio USB.	32 KHZ
Supporto audio USB	Vista, Win7, Win8, Mac OSX senza driver
Tensione di esercizio	5V c.c.
Dimensioni (L x P x H)	3,5" x 0,9" x 31" 89 mm x 23 mm x 8 mm
Peso.	0,35 oz 10 g

Samson Technologies Corp.
45 Gilpin Avenue
Hauppauge, New York 11788-8816
Phone: 1-800-3-SAMSON (1-800-372-6766)
Fax: 631-784-2201
www.samsontech.com

Free Manuals Download Website

<http://myh66.com>

<http://usermanuals.us>

<http://www.somanuals.com>

<http://www.4manuals.cc>

<http://www.manual-lib.com>

<http://www.404manual.com>

<http://www.luxmanual.com>

<http://aubethermostatmanual.com>

Golf course search by state

<http://golfingnear.com>

Email search by domain

<http://emailbydomain.com>

Auto manuals search

<http://auto.somanuals.com>

TV manuals search

<http://tv.somanuals.com>