

MIXPAD

MXP124/MXP124FX STEREO MIXERS



OWNER'S MANUAL

SAMSON®

Important Safety Information

EMC Notice

- * MXP124 and MXP124FX can be used in following electromagnetic environment: residential, commercial and light industrial, urban outdoors.
- For MXP124 and MXP124FX, the peak inrush current is 0.48A

FCC Notice

This device complies with part 15 of the FCC Rules. Operation is subject to the following two conditions: (1) this device may not cause harmful interference, and (2) this device must accept any interference received, including interference that may cause undesired operation.

Changes or modifications not expressly approved by the party responsible for compliance could void the user's authority to operate the equipment.

NOTE: This equipment has been tested and found to comply with the limits for a Class B digital device, pursuant to Part 15 of the FCC Rules. These limits are designed to provide reasonable protection against harmful interference in a residential installation. This equipment generates, uses and can radiate radio frequency energy and, if not installed and used in accordance with the instructions, may cause harmful interference to radio communications. However, there is no guarantee that interference will not occur in a particular installation. If this equipment does cause harmful interference to radio or television reception, which can be determined by turning the equipment off and on, the user is encouraged to try to correct the interference by one or more of the following measures:

- Reorient or relocate the receiving antenna.
- Increase the separation between the equipment and receiver.
- Connect the equipment into an outlet on a circuit different from that to which the receiver is connected.
- Consult the dealer or an experienced radio/TV technician for help.

Copyright 2014

v2

Samson Technologies Corp.

45 Gilpin Avenue

Hauppauge, New York 11788-8816

Phone: 1-800-3-SAMSON (1-800-372-6766)

Fax: 631-784-2201

www.samsontech.com

Important Safety Information



AVIS
RISQUE DE CHOC ÉLECTRONIQUE -
NE PAS OUVRIR

WARNING: TO REDUCE THE RISK OF ELECTRIC SHOCK,
DO NOT REMOVE COVER (OR BACK) AS THERE ARE NO
USER-SERVICEABLE PARTS INSIDE. REFER SERVICING
TO QUALIFIED SERVICE PERSONNEL.



This lightning flash with arrowhead symbol within an equilateral triangle is intended to alert the user to the presence of non-insulated “dangerous voltage” within the product’s enclosure that may be of sufficient magnitude to constitute a risk of electric shock.



The exclamation point within an equilateral triangle is intended to alert the user to the presence of important operating and maintenance instructions in the literature accompanying the appliance.



If you want to dispose this product, do not mix it with general household waste. There is a separate collection system for used electronic products in accordance with legislation that requires proper treatment, recovery and recycling.

Private household in the 28 member states of the EU, in Switzerland and Norway may return their used electronic products free of charge to designated collection facilities or to a retailer (if you purchase a similar new one).

For Countries not mentioned above, please contact your local authorities for a correct method of disposal.

By doing so you will ensure that your disposed product undergoes the necessary treatment, recovery and recycling and thus prevent potential negative effects on the environment and human health.

Important Safety Information

1. Read these instructions.
2. Keep these instructions.
3. Heed all warnings.
4. Follow all instructions.
5. Do not use this apparatus near water.
6. Clean only with dry cloth.
7. Do not block any ventilation openings. Install in accordance with the manufacturer's instructions.
8. Do not install near any heat sources such as radiators, heat registers, stoves, or other apparatus (including amplifiers) that produce heat.
9. Do not defeat the safety purpose of the polarized or grounding type plug. A polarized plug has two blades with one wider than the other. A grounding type plug has two blades and a third grounding prong. The wide blade or the third prong are provided for your safety. If the provided plug does not fit into your outlet, consult an electrician for replacement of the obsolete outlet.
10. Protect the power cord from being walked on or pinched particularly at the plugs, convenience receptacles, and at the point where they exit from the apparatus.
11. Only use attachments/accessories specified by the manufacturer.
12. Use only with the cart, stand, tripod, bracket, or table specified by the manufacturer, or sold with the apparatus. When a cart is used, use caution when moving the cart/apparatus combination to avoid injury from tip-over.
13. Unplug the apparatus during lightning storms or when unused for long periods of time.
14. Refer all servicing to qualified personnel. Service is required when the apparatus has been damaged in any way, such as power supply cord or plug is damaged, liquid has been spilled or objects have fallen into the apparatus has been exposed to rain or moisture, does not operate normally, or has been dropped.
15. This appliance shall not be exposed to dripping or splashing water and that no object filled with liquid such as vases shall be placed on the apparatus.
16. Caution-to prevent electrical shock, match wide blade plug wide slot fully insert.
17. Please keep a good ventilation environment around the entire unit.
18. To prevent injury, this apparatus must be securely attached to the stand in accordance with the installation instructions.
19. CAUTION: Danger of explosion if battery is incorrectly replaced. Replace only with the same or equivalent type.



53125A

Table of Contents

Introduction	6
Basic Operation	7
Adding Digital Effects (MXP124FX Only)	8
USB Connectivity (MXP124FX Only).	9
Features	10
Top Panel Controls	11
<i>Mono Input Channel Section.</i>	11
<i>Stereo Input Channel Section</i>	13
<i>Digital Effects Section (MXP124FX only)</i>	14
<i>Master Section</i>	15
Rear Panel Connections	17
Wiring Guide	18
Specifications	19
Digital Effects Program List (MXP124FX Only)	21
Microphone Stand Mounting Accessory (Sold Separately)	22
Block Diagram	23

ENGLISH

FRANÇAIS

DEUTSCHE

ESPAÑOL

ITALIANO

Introduction

Congratulations on your purchase of the Samson MixPad MXP124 or MXP124FX mixer! The MXP124 and MXP124FX are 12-channel mixers, with four mic/line channels with low-noise, microphone preamps, as well as four stacked-stereo line input channels. The four mic/line inputs feature a 3-band equalizer, gain controls, and high-pass filters on the microphone inputs. The first two channels have compression controls to increase the level of the inputs which is helpful to control clipping or overload.

To add depth to mix, the MXP124FX has 100 24-bit digital studio quality effects, which include Delays, Chorus, Flanging, and lush Reverbs. It's easy to dial up your favorite effects preset with the large seven-segment LED display. The MXP124FX also feature an on-board USB digital interface allowing you to record and playback digital audio from a computer running most recording software. The flexible routing option lets you assign the USB return signal to the main stereo mix, or to the headphones and mix 2 bus.

Clean, clear sound reproduction with accurate equalization and flexible signal routing in a rugged enclosure, ensure reliable high quality sound from performance to performance. Optimized for recording, live sound reinforcement and commercial installations, the MXP124 and MXP124FX are ideal mixer solutions, offering big sound in a compact package.

In these pages, you'll find a detailed description of the features of the MixPad mixers, as well as a description of its front and rear panels, step-by-step instructions for its setup and use, and full specifications. If you purchased the mixer in the United States, you will find a warranty card enclosed, please fill it out and mail it in so that you can receive online technical support and so we can send you updated information about these and other Samson products in the future.

We recommend you record your serial number in the space provided below for future reference.

Serial number: _____

Date of purchase: _____

With proper care and maintenance, your MixPad mixer will operate trouble-free for many years. Should your speaker ever require servicing, a Return Authorization (RA) number must be obtained before shipping your unit to Samson. Without this number, the unit will not be accepted. Please call Samson at 1-800-3SAMSON (1-800-372-6766) for an RA number prior to shipping your unit. Please retain the original packing materials and, if possible, return the unit in its original carton. If your mixer was purchased outside of the United States, contact your local distributor for warranty details and service information.

Basic Operation

The following section explains the basic setup and operation of the MixPad MXP124 and MXP124FX.

1. Before connecting any microphones or instruments, make sure that the power of all your systems components including the MixPad mixer is turned off. Make sure that the MAIN MIX and MIX 2/PHONES controls are turned all the way down.
2. Connect the cables from your microphones and instruments to the mixer. Microphones should be connected to the XLR inputs of channels 1-4. Line level devices can be plugged into the mono 1/4" input channels (1-4) or the stacked-stereo input channels (5-12). Acoustic instruments and electric guitars and basses need to be connected to a direct box or preamp before plugging into the mixer.

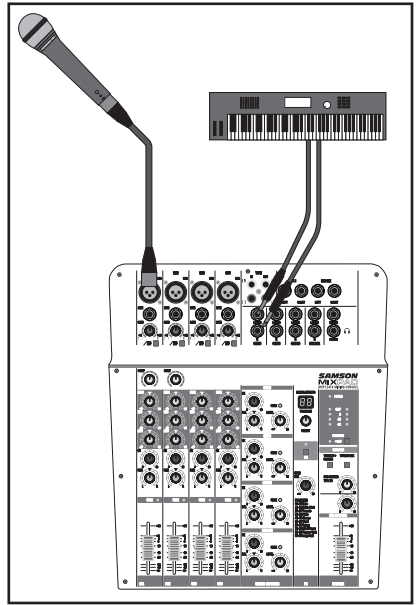

3. Switch on the power of any peripheral devices, and then power up the MixPad mixer.
NOTE: It is important to remember the Golden Rule of audio... "LAST ON, FIRST OFF." Translated, this means that when turning on your system, you should always turn your power amplifiers or powered monitors on LAST, and when turning your system off, turn your power amps off FIRST. This helps avoid any loud pops caused by rush current at power up, or down, which can sometimes damage loudspeakers.
4. Turn on your power amp or powered monitors and raise the level control to the manufacturers recommended operating level.
5. Set the input gain of each input channel so that the PEAK indicators only light occasionally during the loudest input each channel will see.
6. Set the MAIN MIX fader to the "0" position.
7. While speaking into the microphones (at performance level) or playing an instrument, slowly raise the input channel volume faders until the desired level is reached.
8. If you wish to adjust the tone of each channel, adjust the equalizer controls as desired. You may have to re-adjust the channel volume.

Adding Digital Effects (MXP124FX Only)

The MXP124FX features built-in, high quality, 24-bit Multi Effect Processors, offering 100 studio grade effects presets. The DIGITAL EFFECTS section features clean Delays, lush Reverbs and multi-effects like Delay + Reverb. The following details the operation of the internal DSP effects in the DIGITAL EFFECTS section.

1. Connect a mic or instrument to the desired channel, adjust the level and equalizer to your liking and make sure the MAIN MIX fader level is set so you can hear it in your speakers.
2. Press the effects ON button to activate the digital effects channel strip.
3. Select the desired effects program using the SELECT control knob located in the middle of the channel strip. Rotate the SELECT switch to one of the 100 effects and press to confirm the selection.
4. Set the effects to MAIN MIX control to the 12 o'clock position.
5. Use the FX control on the input channel to adjust the level of signal to sent to the effects. If the Peak indicator flashes red, the signal is overloading the DSP, lower the channel FX controls until the indicator no longer lights red.
Note: The signal feeding the FX control is sent after the channel Fader, so the channel Fader has an effect on that level, meaning the FX level tracks up and down with the channel Fader.

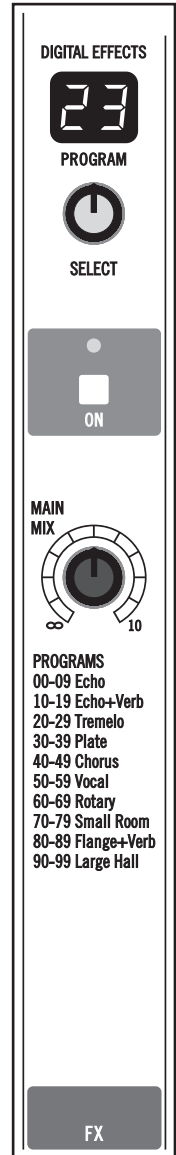

USB Connectivity (MXP124FX Only)

The MXP124FX has a built-in stereo USB audio interface allowing you to record and playback from a computer using virtually any digital recording software. Setting up your mixer with a computer is a simple procedure that takes just a few minutes. The following section describes how to connect and setup the MXP124FX with a computer.

1. Connect the MXP124FX to the computer using a standard USB cable (not included).
2. In your audio software, set the input and output device to the MXP124FX.
3. The audio sent from the MXP124FX to the computer follows the Main Mix bus.
4. For playback, you can return the USB stereo signal directly into the main left and right mix bus so that the playback from the PC sums with the MAIN mix on the console. To hear the USB playback in the MAIN MIX press the TAPE/USB TO MAIN MIX switch.
5. The TAPE/USB TO MIX 2 + PHONES switch is used to assign the USB return to the Mix 2 and headphones bus. This allows you to mix the playback in studio monitors or isolate the playback to a mix zone.

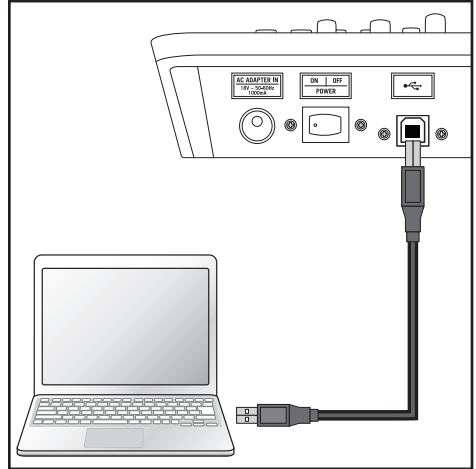

Features

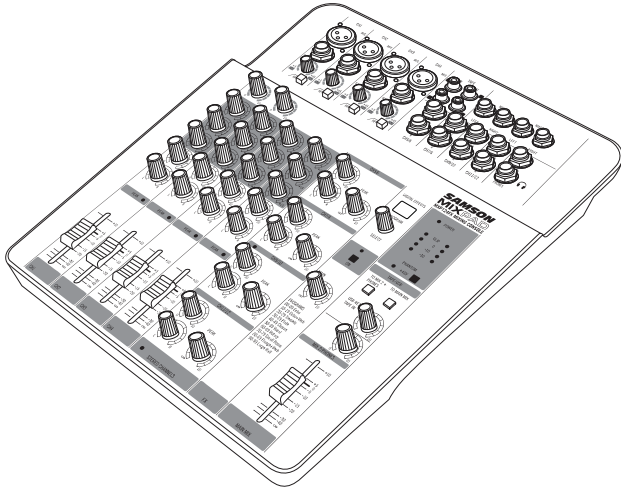

The Samson MixPad mixers are comprehensive, all-in-one solution for live sound, recording, fixed installation and post production applications. Here are some of their main features:

- Ultra-low noise, high headroom analog mixer
- Four Class A MDR (Maximum Dynamic Range) mic preamps with 3-band EQ
- Four Stacked-Stereo channels
- High-quality, precision faders
- 100 24-bit, low-noise digital effects (MXP124FX Only)
- High-integrity, bi-directional USB interface (MXP124FX Only)
- Two single-knob, studio-quality compressors
- One auxiliary send per channel
- All mic channels equipped with input Gain and high pass filters
- 48-volt Phantom Power for condenser microphones
- Multiple outputs: Main Mix, Mix 2, Phones and Tape
- USB (MXP124FX) and Tape inputs assignable to Main Mix or Mix 2/Phones outputs
- Optional mic stand mount available

Top Panel Controls

Mono Input Channel Section

The following section details four mono input channels.

- MIC Inputs** - Use these balanced XLR inputs to connect low Impedance microphones and low level signals from direct boxes. The MIC inputs feature +48V phantom power, allowing you to use condenser microphones. XLR Connector pin-out - Pin 1: Ground, Pin 2: Hot (+), Pin 3: Cold (-)
- Line Level Input** - Use these balanced TRS ¼” inputs to connect synthesizers, drum machines, effects processors or any line-level signal. You can connect balanced and unbalanced devices to these inputs. TRS phone jacks Connector pin-out - Sleeve: Ground, Tip: Hot (+), Ring: Cold (-)
- GAIN Control** - Variable GAIN control with a range of +5 to +45dB on the MIC input and -20 to +20dB on the LINE input.
- HPF Switch** - The high pass filter rolls off the low frequencies from the XLR MIC inputs from 80Hz and below at the rate of 12dB per octave. The high pass filter allows you to remove the lower frequencies that you don't want the microphone to pick up. In live sound applications, the high pass filter is useful for removing stage rumble.
- COMP Control (CH1 & CH2)** - The COMP knob adjusts the level of compression applied to the channel. As the COMP knob is turned clockwise, the compression ratio is raised and the output gain is adjusted accordingly. The dynamic range of the channel is narrowed, where softer signals will be magnified and loud signals will be subdued to sit better in the mix. Too much compression can create a pumping effect, eliminate all dynamic range, and lead to feedback.
- Equalizer (HIGH, MID, and LOW)** - This three-band equalizer allows you to contour a channel's high, mid, and low frequency bands. When the control is set to the 12 o'clock (detent) position, there is no effect on the signal. Turning the controls fully clockwise will raise the level of the frequency band +15 dB, while turning the controls fully counterclockwise will lower the level of the frequency band -15 dB.

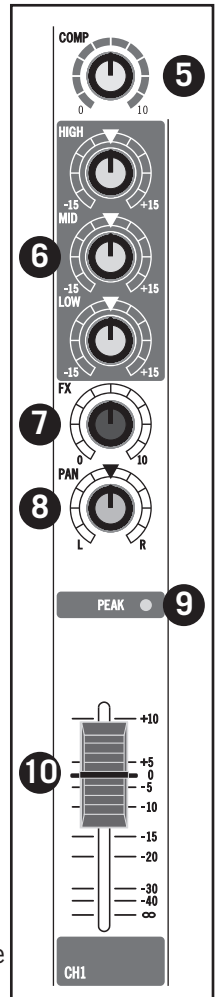
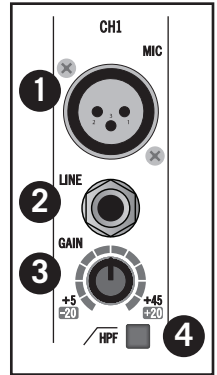

Top Panel Controls

- 7. FX Auxiliary Control (MXP124FX)** - The channel's FX knob controls the amount of signal that is sent to the effects bus. The signal of the FX bus in the MXP124FX is routed to the Digital Effects section for on-board signal processing. The FX signal can also be sent to an external effect device connected to the FX SEND jack located on the front panel jack field.

MON Auxiliary Control (MXP124) - Controls the amount of that channel's signal that is sent to the MON Output. The signal feeding MON is sent before, or pre, the channel fader, so the channel fader has no effect on the MON level. The MON is usually used to create a separate mix for a floor monitor system.

- 8. PAN Control** - The PAN control is used to place or position the mono signal into the stereo main left and right mix bus. You can create a stereo image by panning some input signals to the left and others to the right.
- 9. PEAK Indicator** - This LED indicator will flash red when the channel input signal peaks. To reduce distortion, turn the GAIN control counterclockwise until the clip indicator does not light during normal use.
- 10. Volume Fader** - The VOLUME Fader control adjusts the level of each mono input channel.

Top Panel Controls

Stereo Input Channel Section

The following section details four stacked stereo input channels.

- 11. Stereo 1/4" Input Jacks** - Use the 1/4" jacks for connecting stereo line level sources. For stereo inputs use the LINE L to connect the left channel and the LINE R to connect the right channel. Use the LEFT input when connecting a mono input signal to the Stereo Input channels. You can connect outputs from high impedance microphones, synthesizers and drum machines to these inputs. The LINE inputs have a nominal operating level of -40dBV through - 10dBV.

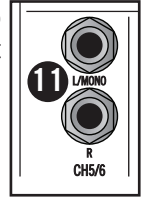

TRS phone jacks Connector pin-out - Sleeve: Ground, Tip: Hot (+), Ring: Cold (-)

- 12. FX Auxiliary Control (MXP124FX)** - FX Auxiliary Control - The channel's FX knob controls the amount of signal that is sent to the effects bus. The signal of the FX bus in the MXP124FX is routed to the Digital Effects section for on-board signal processing. The FX signal can also be sent to an external effect device connected to the FX SEND jack located on the front panel jack field.

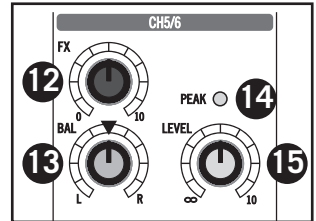

MON Auxiliary Control (MXP124) - Controls the amount of that channel's signal that is sent to the MON Output. The signal feeding MON is sent before, or pre, the channel fader, so the channel fader has no effect on the MON level. The MON is usually used to create a separate mix for a floor monitor system.

- 13. BAL Control** - This control is used to place, or position, the stereo signal into the main left and right stereo mix field. You can create a stereo image by panning some input signals to the left and others to the right.
- 14. PEAK Indicator** - This LED indicator will flash RED when the channel input signal peaks. To reduce distortion, turn the LEVEL control counterclockwise or lower the volume of the input device until the clip indicator does not light during normal use.
- 15. LEVEL Control** - This knob controls the volume of channel inputs and is used to continuously adjust the loudness of the various signals being blended together at the Main Outputs.

Top Panel Controls

Digital Effects Section (MXP124FX only)

The following section describes the features control of the on-board 24-bit digital Multi-effects section.

- 16. **PROGRAM Effects Display** - The mixer's multi-effects processors feature a dual digit, seven-segment numerical display for showing the effects PROGRAM number from 00 - 99.
- 17. **SELECT Control Knob** - The SELECT control knob is a continuously variable encoder to call up one of the 100 built-in digital effects presets. Rotate the SELECT knob to scroll through the preset programs and press to load the selected effect.
- 18. **On/Peak Indicator** - This LED indicator lights green when the Digital Effects is turned on. The indicator lights red when the input signal to the internal Digital Effects is overloaded.
- 19. **Effects ON Switch** - The effects ON switch is used to turn the internal digital effect on and off. The effects are bypassed when the switch is in the out position.
- 20. **MAIN MIX Control** - The MAIN MIX control is used to adjust the level of the effects from the built-in digital effect that is sent to the MAIN MIX bus. This allows you to hear the DSP effects in your main speakers.

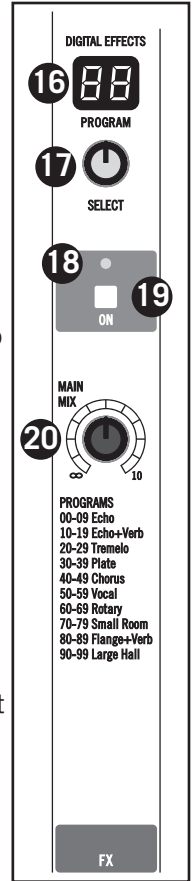

Top Panel Controls

Master Section

This following section details the master section of the mixer.

- 21. **TAPE IN (RCA jacks)** - Stereo line level input, on RCA connectors, for connecting the output of devices such as MP3, CD, computer sound-card, or any other line level device.

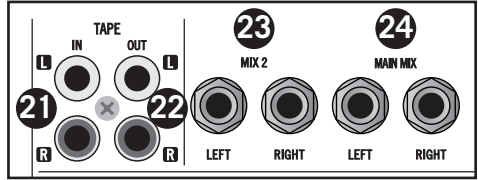

- 22. **TAPE OUT (RCA jacks)** - The signal present at this connector is the MAIN bus signal before it has passed through the MASTER level control and graphic equalizer. The nominal output level is -10dBV and the impedance is 100 Ohms.
- 23. **MIX 2** - These line level MIX 2 outputs can be used to drive a second speaker system or connect to a stereo device such as computer sound card, MP3, or recorder. The signal at the MIX 2 jacks follows the MIX 2 level control knob allowing you to set a different level at the outputs.
- 24. **MAIN MIX** - The MAIN MIX 1/4" jacks can be connected to a power amplifier, powered speaker system, or inputs of a digital recorder. The signal at the MAIN OUT jacks follows the MAIN volume fader.
- 25. **FX SEND (MXP124FX)** - The signal present at the FX SEND output is sent from the FX bus, which is fed from the FX send on the input channels.

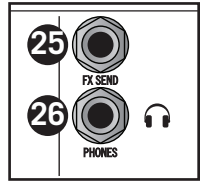

- MON SEND (MXP124)** - The signal present at the MON SEND output is sent from the MON bus, which is fed from the MON send on the input channels.
- 26. **PHONES Output** - Connect standard 1/4" TRS stereo headphones, 60 to 600 Ohms. The PHONES output level is controlled by the MIX 2/PHONES control.

- 27. **POWER Indicator** - The POWER LED lights up to indicate that the main POWER switch (located on the rear panel) is on.
- 28. **Output Level Meter** - The output level meter allows you to monitor the level of the signal, which is being sent to the MAIN MIX jacks.

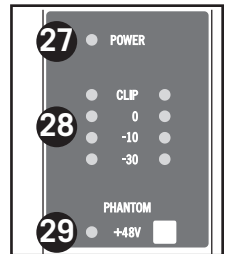

NOTE: To avoid distortion, adjust the MAIN MIX level control so that the 0 indicator LED lights occasionally.

Top Panel Controls

- 29. PHANTOM Power Switch and Indicator** - The mixer features an on-board, 48-Volt Phantom power supply to operate condenser microphones. When the switch is engaged, the LED will illuminate indicating that phantom power is now available at the microphone preamps.
IMPORTANT NOTE: To avoid a loud pop, be sure to turn down the master level controls before plugging and unplugging the mic cables when the phantom power is active. Be sure the MAIN level fader is turned all the way down before activating the Phantom Power to prevent pops from entering any external device connected to the mixer. Also, be sure the Phantom Power is OFF when connecting or disconnecting microphones.
- 30. TAPE & USB (MXP124FX only) TO MIX 2 + PHONES**
- This switch is used to assign the TAPE and USB (MXP124FX only) inputs to the MIX 2 and PHONES outputs.
- 31. TAPE & USB (MXP124FX only) TO MAIN MIX** - This switch is used to assign the TAPE and USB (MXP124FX only) inputs to the MAIN MIX output.
- 32. USB RETURN (MXP124FX only) and TAPE IN Control** - This level control is used to adjust the volume of the signal returning from a computer via the USB input (MXP124FX only) and audio connected to the TAPE IN RCA jacks.
- 33. MIX2/PHONES Control** - The mixer has a second set of output connectors carrying a duplicate of the MAIN MIX signal for the purpose of feeding another speaker zone or recorder. The MIX 2/PHONES control knob is used to set the volume of the MIX 2 output and the overall level of the Headphone output.
- 34. MAIN MIX Fader** - The MAIN MIX Level fader adjusts the level of main left and right stereo mix sent to the MAIN MIX outputs.

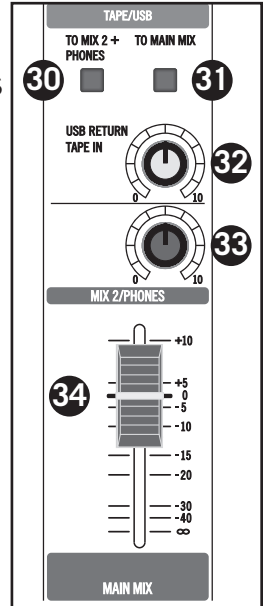

Rear Panel Connections

This following section details the rear panel connections.

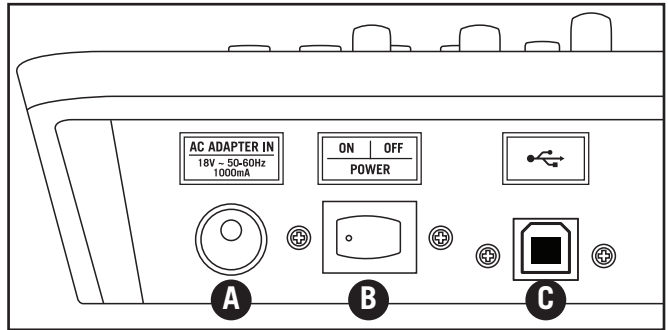

- A. **AC ADAPTER INLET** - Connect the supplied external AC power supply here.
- B. **POWER** - Switches on the MXP124 and MXP124FX main power.
- C. **USB Port (MXP124FX Only)** - Connect the MixPad mixer to a computer using standard USB cable here.

Wiring Guide

There are several ways to interface the MXP mixer to support a variety of applications. Follow the cable diagrams below for connecting your mixer.

RCA

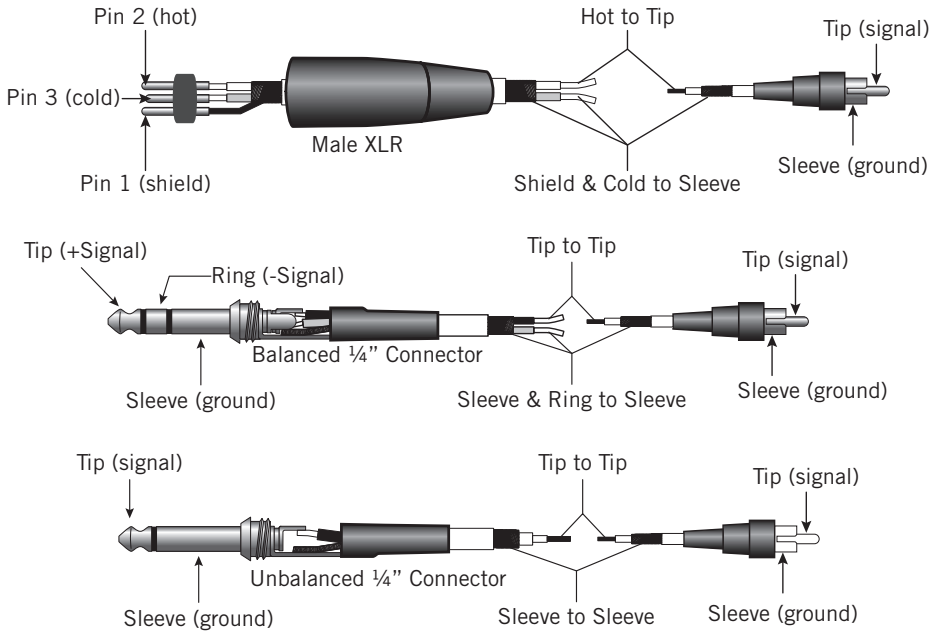

Unbalanced 1/4" Connector

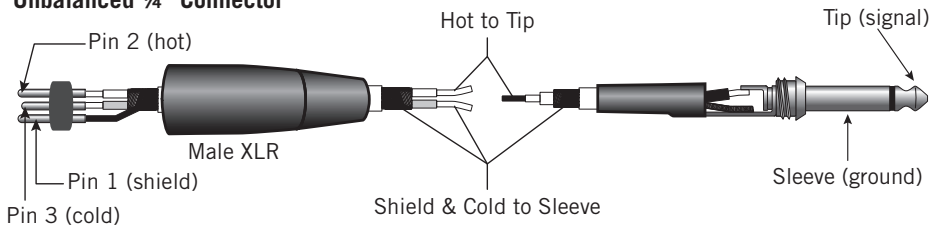

Balanced 1/4" Connector

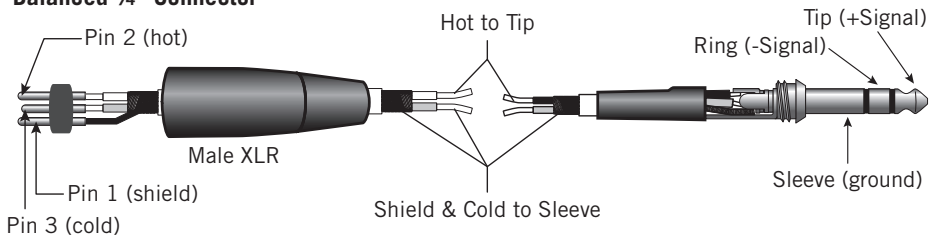

Specifications

Frequency Response (Trim @ Min, unity gain ± 3 dB)

Mic to Main	20Hz~30KHz
Line to Main	20Hz~30KHz
Aux Return to Main	20Hz~30KHz
Line to Aux Send	20Hz~30KHz

T.H.D. (Trim @ Min, +4dBu output, unity gain, 1 kHz w/30 kHz LPF)

Mic/Line to Main (Mono Ch)	<0.03%
Line to Main (Stereo Ch)	<0.03%
Line to Aux Send	<0.03%

Equivalent Input Noise ("A" filter on, input shorted)

Mic (Trim @ Min, Fader set "0")	< -90dB 20HZ~30KHZ A-weighted
Line (Trim @ Min, Fader set "0")	< -90dB 20HZ~30KHZ A-weighted

Maximum Voltage Gain

Mic to Main	63dB
Line to Main (Mono Ch)	39dB
Line/Tape to Main (Stereo Ch)	26dB
Mic to Aux Send	63dB
Line to Aux Send (Stereo Ch)	29dB

Residual Noise (30 kHz LPF, all control Min)

Main (All fader min)	-105dBu A-weighted
Aux Send (All fader min)	-94dBu A-weighted

Crosstalk (@ 1 kHz w/ 30 kHz LPF)

Ch vs. Ch (Trim @ min, Fader set 0)	>75dB A-weighted
Input vs. Output	>60dB A-weighted

PEAK Indicators

Mic (Mono Ch)	+16dBu
Line (Stereo Ch)	+16dBu
Headphone output (600 ohm load)	+20dBu

Maximum Input Level (1 kHz, ± 3 dB)

Mic Input (Mono Ch)	+16dBu
Line Input (Mono Ch)	+40dBu

Input Channel Equalizer (± 3 dB)

High	± 15 dBu
Mid	± 15 dBu
Low	± 15 dBu

Specifications

Phantom Power	48V±3V
Power Requirement	AC18V 1000mA
Power Consumption	<18W
Dimensions (W x D x H)	12.9" x 11.7" x 3" 327 mm x 298 mm x 75 mm
Weight	5.0lb / 2.3kg
USB Bus Power	USB2.0 +5V DC 0.5A max USB A-TYPE FEMALE
Internal DSP Effects	100 presets

Digital Effects Program List (MXP124FX Only)

Number	Effect	Parameter
00-09	Echo	Delay Time: 145~205ms
10-19	Echo + Verb	Delay Time: 208~650ms Decay Time: 1.7~2.1s
20-29	Tremelo	Rate: 0.6~5Hz
30-39	Plate	Decay Time: 0.9~3.6s
40-49	Chorus	Rate: 0.92~1.72Hz
50-59	Vocal	Reverb Decay Time: 0.8~0.9s Pre-Delay: 0~45ms
60-69	Rotary	Modulation Depth: 20~80%
70-79	Small Room	Decay Time: 0.7~2.1s Pre-Delay: 20~45ms
80-89	Flanger + Verb	Decay Time: 1.5~2.9s Rate: 0.8~2.52Hz
90-99	Large Hall	Pre-Delay: 23~55ms

ENGLISH

FRANÇAIS

DEUTSCHE

ESPAÑOL

ITALIANO

Microphone Stand Mounting Accessory (Sold Separately)

The MixPad MXP124 and MXP124FX can be mounted to a microphone stand using the optional Mic Stand Mount accessory kit. The following steps describe how to mount the MixPad mixer to a microphone stand.

1. Turn the mixer upside down.
2. Align the Mic Stand Mount screws (**A**) with the MixPad threaded inserts (**B**).
3. Screw the Mic Stand Mount to the MixPad mixer, ensuring that the two screws are securely tightened.
4. Turn the mixer over and affix the mount onto a microphone stand.
5. To adjust the angle of the mixer, loosen the wing-nut (**C**), rotate the mixer to the desired angle then re-tighten the wing-nut.

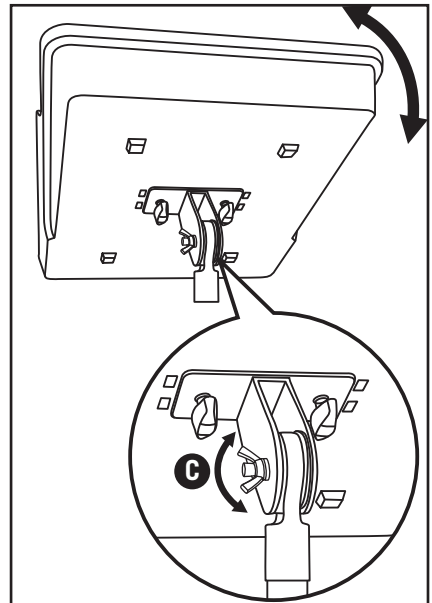
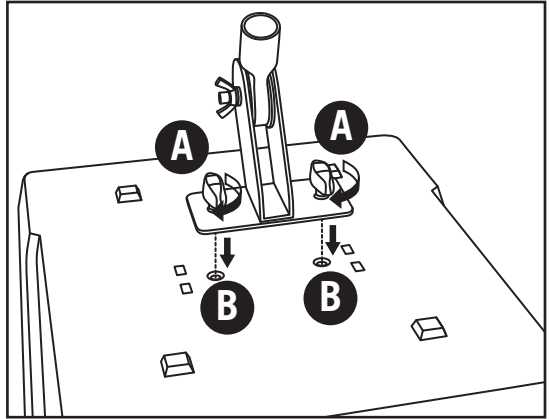

Note: Take care when placing the mixer on a stand, to ensure that it is on a level, steady surface and will not tip over. Arrange the cables parallel to the microphone stand with enough slack so the cables are not pulling the mixer.

Block Diagram

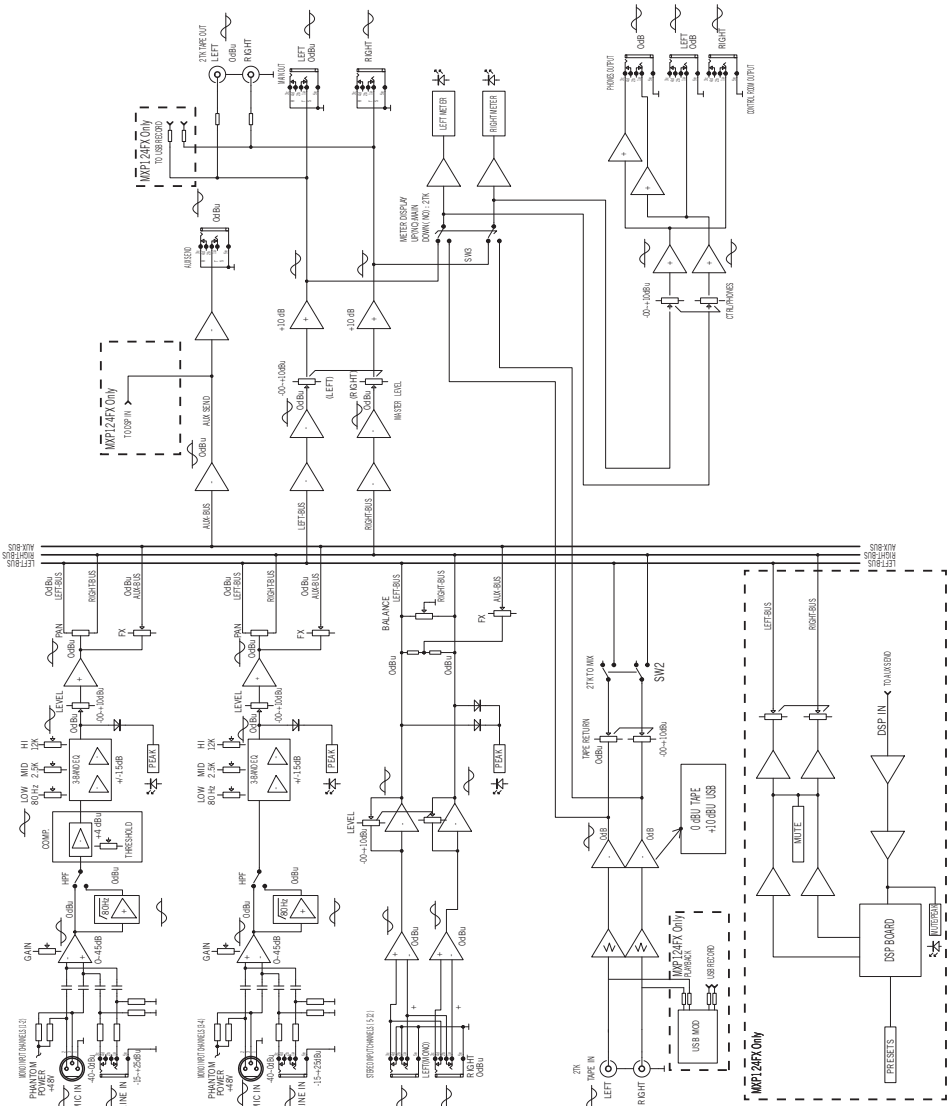

ENGLISH

FRANÇAIS

DEUTSCHE

ESPAÑOL

ITALIANO

Consignes de sécurité importantes

Avis sur la compatibilité électromagnétique (CEM)

- La MXP124 et la MXP124FX peuvent être utilisées dans les environnements électromagnétiques suivants : locaux à usage d'habitation, locaux à usage commercial et professionnel, en extérieur urbain.
- Sur la MXP124 et la MXP124FX, le courant d'appel maximum est de 0,48 A.

Avis de la Federal Communications Commission (FCC)

Ce terminal est conforme au paragraphe 15 des Règles de la FCC. Le fonctionnement du dispositif est assujéti aux deux conditions suivantes : (1) Cet appareil ne doit pas provoquer d'interférences nocives, et (2) cet appareil doit impérativement accepter les éventuelles interférences reçues, y compris celles qui risquent d'entraîner un fonctionnement intempestif.

Les changements ou modifications non expressément validés par le responsable de la conformité risquent d'annuler l'autorisation de l'utilisateur à faire fonctionner les équipements.

REMARQUE : Cet appareil a été testé et jugé conforme aux limites applicables à un appareil numérique de Classe B aux termes de la section 15 des Règles de la FCC. Ces limites sont conçues pour offrir une protection raisonnable contre les interférences nocives rencontrées dans une installation résidentielle. Cet équipement génère, utilise et peut dégager une énergie radioélectrique et, s'il n'est pas installé ni utilisé conformément au présent manuel d'utilisation, risque de provoquer des interférences dommageables pour les radiocommunications. Toutefois, il n'est pas garanti que des interférences ne se produiront pas dans une installation donnée. Si cet appareil provoque effectivement des interférences dommageables pour la réception de la radio ou de la télévision, phénomène pouvant être établi en éteignant, puis en rallumant l'appareil, l'utilisateur est invité à tenter de corriger les interférences en prenant une ou plusieurs des mesures suivantes :

- réorienter ou déplacer l'antenne de réception,
- accroître la distance entre l'appareil et le récepteur,
- brancher l'appareil sur une prise murale, sur un circuit différent de celui sur lequel le récepteur est branché,
- demander conseil au revendeur ou à un technicien radio/TV expérimenté.

Consignes de sécurité importantes



AVIS
RISQUE D'ÉLECTROCUTION -
NE PAS OUVRIR

AVERTISSEMENT : POUR REDUIRE LE RISQUE D'ELECTROCUTION, N'OTEZ PAS LE COUVERCLE NI LE DOS DU BOITIER. CET APPAREIL NE CONTIENT AUCUNE PIECE REMPLACABLE PAR L'UTILISATEUR. CONFIEZ TOUTES LES INTERVENTIONS D'ENTRETIEN A DES TECHNICIENS DE S.A.V. QUALIFIE.



Le triangle équilatéral renfermant un éclair terminé par une flèche a pour but d'alerter l'utilisateur sur la présence d'une "tension dangereuse" non isolée à l'intérieur du boîtier de l'appareil qui peut être d'une valeur suffisante pour présenter un risque d'électrocution.



Le triangle équilatéral renfermant un point d'exclamation a pour but d'alerter l'utilisateur sur la présence de consignes d'utilisation et de maintenance importantes dans la documentation jointe à l'appareil.



Si vous souhaitez éliminer ce produit, ne le mettez pas aux ordures ménagères. Conformément à la législation, le ramassage des équipements électroniques se fait séparément pour en assurer le recyclage dans les règles de l'art.

Les ménages résidant dans les 28 Etats membres de l'U.E., en Suisse et en Norvège peuvent déposer gratuitement leurs appareils électroniques usagés dans les déchetteries agréées ou chez un revendeur (en cas d'achat d'un appareil neuf similaire).

Pour les pays non cités, n'hésitez pas à contacter votre collectivité locale pour vous renseigner sur le mode d'élimination en vigueur.

En agissant ainsi, vous serez assuré que votre appareil sera traité, récupéré et recyclé dans les règles, prévenant ainsi les effets néfastes potentiels sur l'environnement et la santé humaine.

Consignes de sécurité importantes

1. Lire la présente notice.
2. Conserver la présente notice.
3. Respecter toutes les mises en garde.
4. Suivre les consignes..
5. Ne pas utiliser cet appareil près de l'eau.
6. Ne nettoyer qu'avec un chiffon sec.
7. Ne pas boucher les ouïes de ventilation. Installer en respectant la notice du fabricant.
8. Ne pas installer à proximité de sources de chaleur comme des radiateurs, bouches de chauffage, cuisinières ou autres appareils (amplificateurs compris) qui dégagent de la chaleur.
9. Ne pas défaire le dispositif de sécurité de la fiche polarisée ou à mise à la terre. Une fiche polarisée présente deux lames dont une plus large que l'autre. Une fiche à prise de terre présente deux lames et une troisième broche de mise à la terre. La lame large ou la troisième broche est prévue pour votre sécurité. S'il est impossible d'introduire la fiche fournie dans la prise de secteur, consulter un électricien pour remplacer la prise de secteur non conforme.
10. Protéger le câble électrique pour éviter de marcher dessus ou de le pincer, en particulier sur les fiches mâles, les prises de courant et à l'endroit où ils sortent de l'appareil.
11. N'employer que les fixations/accessoires indiqués par le fabricant.
12. Ne l'utiliser qu'avec le chariot, support, trépied, console ou plateau indiqué(e) par le fabricant ou vendu(e) avec l'appareil. Lors de l'utilisation d'un chariot, faire attention en déplaçant l'ensemble chariot/appareil afin d'éviter tout accident corporel en cas de renversement.
13. Débrancher cet appareil pendant les orages ou en cas de non-utilisation prolongée.
14. Toutes les interventions d'entretien doivent être confiées à des techniciens qualifiés. L'intervention doit impérativement avoir lieu lorsque l'appareil a été endommagé d'une manière quelconque, par ex. le câble ou la prise mâle d'alimentation est endommagé(e), un liquide s'est déversé ou des objets sont tombés à l'intérieur de l'appareil, l'appareil a été exposé à la pluie ou à l'humidité, ne fonctionne pas normalement ou est tombé.
15. Cet appareil ne doit pas être exposé aux gouttes ni aux éclaboussures ; ne poser sur l'appareil aucun objet rempli de liquide (par ex. un vase).
16. Attention ! Pour prévenir tout risque d'électrocution, faire correspondre la lame large de la fiche mâle à la fente large ; enfoncer à fond.
17. Assurer un bon climat de ventilation tout autour de l'appareil.
18. Pour prévenir tout dommage corporel, cet appareil doit être solidement fixé au support conformément à la notice d'installation.
19. MISE EN GARDE : Risque d'explosion si la batterie est mal remise en place. Remplacez par une batterie de même type ou une batterie de type équivalent uniquement.



Sommaire

Introduction	28
Utilisation de base	29
Pour ajouter des effets numériques (ne concerne que la MXP124FX)	30
Connectivité USB (ne concerne que la MXP124FX).	31
Fonctionnalités.	32
Réglages situés sur le panneau supérieur	33
<i>Partie Voie d'entrée mono</i>	33
<i>Partie Voie d'entrée stéréo</i>	35
<i>Partie Effets Numériques</i> <i>(console MXP124FX uniquement)</i>	36
<i>Partie Principale</i>	37
Connexions du panneau arrière	39
Guide de câblage.	40
Caractéristiques techniques.	41
Liste des programmes d'Effets Numériques (sur MXP124FX seulement).	43
Accessoire de fixation sur pied micro (vendu à part)	44
Schéma synoptique.	45

- ENGLISH
- FRANÇAIS
- DEUTSCHE
- ESPAÑOL
- ITALIANO

Introduction

Vous venez de vous procurer la console de mixage Samson MixPad MXP124 ou MXP124FX ! Félicitations ! Les MXP124 et MXP124FX sont des consoles de mixage 12 voies, comportant quatre voies micro/ligne à faible bruit, des préamplis de microphones ainsi que quatre voies d'entrée de ligne stéréo superposées. Les quatre entrées micro/ligne sont dotées d'un égaliseur à 3 bandes, de réglages du gain et de filtres passe-haut situés sur les entrées de microphones. Les deux premières voies possèdent des réglages de compression destinés à augmenter le niveau des entrées, ce qui est utile pour commander l'écrêtage ou la saturation.

Pour ajouter de la profondeur au mixage, la MXP124FX possède 100 effets de qualité studio numériques à 24 bits, parmi lesquels les Delays (Temporisations), le Chorus, le Flanger et les Réverbérations luxuriantes. Il est facile de composer vos effets préférés pré-réglés grâce au grand affichage LED à sept segments. La MXP124FX présente également un port numérique USB intégré à la carte vous permettant d'enregistrer et de lire du son numérique provenant d'un ordinateur équipé de la plupart des logiciels d'enregistrement. L'option de routage flexible vous permet d'affecter le signal de retour USB au mixage stéréo principal, ou au casque d'écoute et de mixer 2 bus.

Une restitution du son nette et limpide avec égalisation précise et routage souple du signal, le tout dans un boîtier robuste, garantit un son de qualité supérieure fiable d'un spectacle à l'autre. Optimisées pour l'enregistrement, la sonorisation de scène et les installations professionnelles, la MXP124 et la MXP124FX sont des consoles de mixage idéales, offrant un son spectaculaire dans un boîtier compact.

Dans ces pages, vous trouverez une description détaillée des fonctions des consoles de mixage MixPad ainsi que la présentation de leurs façades avant et arrière, les consignes étape par étape pour sa mise en œuvre et son utilisation, ainsi que toutes leurs caractéristiques techniques. Si vous avez acheté la console de mixage aux Etats-Unis, vous trouverez également une carte de garantie : n'oubliez pas de la remplir et de nous la renvoyer par courrier. Vous pourrez ainsi bénéficier de l'assistance technique en ligne et recevoir les dernières informations sur les produits Samson de cette gamme et autres.

Prenez le temps de noter le numéro de série pour le retrouver ultérieurement.

Numéro de série : _____

Date d'achat : _____

Avec un entretien adapté et une bonne maintenance, votre console de mixage MixPad vous donnera satisfaction pendant de très nombreuses années. Pour faire réparer votre enceinte, vous devez tout d'abord obtenir un numéro de retour (RA) avant de la renvoyer à Samson. Sans ce numéro, l'appareil ne sera pas accepté. N'hésitez pas à appeler Samson au 1-800-3SAMSON (1-800-372-6766) pour obtenir ce numéro avant de renvoyer votre appareil. Veuillez conserver les matériaux d'emballage d'origine et, si possible, renvoyer l'appareil dans son carton d'origine. Si vous avez acheté votre console de mixage ailleurs qu'aux Etats-Unis, contactez votre distributeur pour obtenir tous les renseignements sur la garantie et le service après vente.

Utilisation de base

Le paragraphe suivant expose les consignes de base destinées à installer et à utiliser les consoles de mixage MixPad MXP124 et MXP124FX.

1. Avant d'y brancher des microphones ou des instruments, assurez-vous que l'alimentation électrique de tous les composants de votre système, console de mixage MixPad comprise, soit bien coupée. Assurez-vous que les réglages MAIN MIX et MIX 2/PHONES sont bien au minimum.
2. Branchez les câbles provenant de vos microphones et instruments à la console de mixage. Les microphones devront être branchés sur les entrées XLR des voies 1 à 4. Les dispositifs à entrée de ligne peuvent être branchés sur les voies d'entrée mono 1/4" (1-4) ou sur les voies d'entrée stéréo superposées (5-12). Les instruments acoustiques ainsi que les guitares et basses électriques doivent être raccordés directement à un boîtier ou à un préampli avant d'être reliés à la console de mixage.
3. Mettez en marche les éventuels périphériques, puis allumez la console de mixage MixPad. **REMARQUE :** Il est important de ne pas oublier la Règle d'Or du son... **"DERNIER ALLUME, PREMIER ETEINT."** En clair, cela signifie que pour allumer votre système, vous devrez toujours allumer vos amplificateurs de puissance ou vos enceintes de contrôle alimentées EN DERNIER, et que pour éteindre votre système, vous devez éteindre vos amplis de puissance EN PREMIER. Ceci vous permet d'éviter les forts claquements dus au courant d'appel à la mise sous tension, ou à la mise hors tension, ce qui risque parfois d'endommager les hauts-parleurs.
4. Allumez votre ampli de puissance ou vos enceintes de contrôle alimentées, puis montez le réglage de niveau au niveau de fonctionnement conseillé par le fabricant.
5. Réglez le gain à l'entrée de chaque voie d'entrée pour que les indicateurs de crête (PEAK) ne s'allument qu'occasionnellement au signal d'entrée le plus fort sur chaque voie.
6. Réglez le potentiomètre MAIN MIX à "0".
7. Tout en parlant dans les microphones (au niveau normal sur scène) ou tout en jouant d'un instrument, montez lentement les potentiomètres de volume des voies d'entrée jusqu'à ce que vous parveniez au niveau désiré.
8. Si vous souhaitez régler les graves/aigus de chaque voie, ajustez les réglages des égaliseurs au niveau désiré. Vous devrez peut-être régler à nouveau le volume de chaque voie.

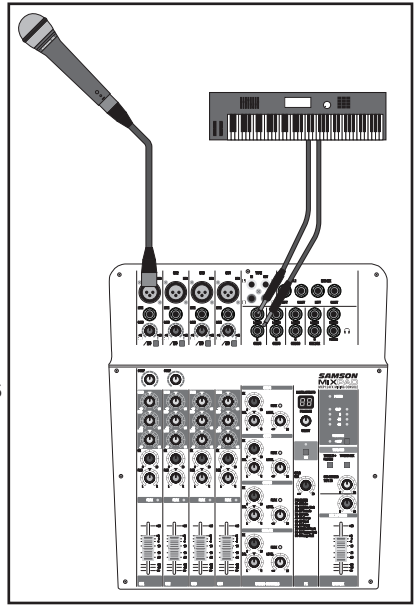

Pour ajouter des effets numériques (ne concerne que la MXP124FX)

La console de mixage MXP124FX est dotée de Processeurs Multi-Effets 24 bits intégrés de qualité supérieure, offrant 100 effets pré-réglés de qualité studio. Le chapitre EFFETS NUMERIQUES présente des Delays nets, des Réverbérations luxuriantes et des effets multiples comme Delay + Réverbération. Nous détaillons ci-après le fonctionnement des effets internes du DSP, au chapitre EFFETS NUMERIQUES.

1. Branchez un micro ou un instrument sur la voie désirée, réglez le niveau et l'égaliseur à votre convenance, puis assurez-vous que le niveau du potentiomètre MAIN MIX soit réglé de telle manière que vous l'entendiez dans vos hauts-parleurs.
2. Appuyez sur le bouton MARCHE des Effets pour enclencher la réglette de la voie Effets numériques.
3. Sélectionnez le programme d'effets désiré à l'aide du bouton de réglage SELECT situé au milieu de la réglette de la voie. Faites tourner le bouton SELECT pour l'amener sur l'un des 100 effets, puis appuyez pour confirmer la sélection.
4. Réglez les effets au potentiomètre MAIN MIX à midi.
5. Utilisez le réglage FX sur la voie d'entrée pour régler le niveau du signal à envoyer vers les effets. Si l'indicateur de Peak (Crête) clignote en rouge, c'est que le signal met en surcharge le DSP ; réduisez les réglages FX de la voie jusqu'à ce que l'indicateur ne s'allume plus en rouge. Remarque : *le signal alimentant le réglage FX est envoyé après le curseur de voie, ce qui fait que le curseur de voie a un effet sur ce niveau, ce qui signifie que le niveau FX suit vers le haut et vers le bas le curseur de voie.*

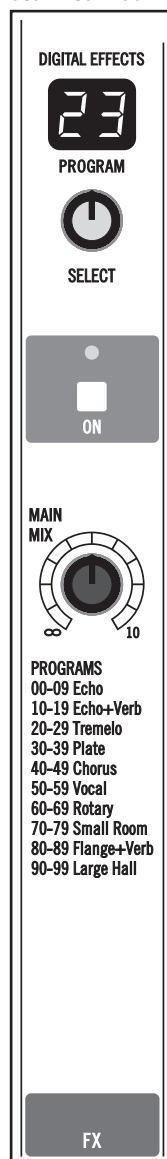

Connectivité USB (ne concerne que la MXP124FX)

La console de mixage MXP124FX possède un port audio USB stéréo intégré vous permettant d'enregistrer et de lire sur un ordinateur doté de pratiquement n'importe quel logiciel d'enregistrement numérique. Installer votre console de mixage sur un ordinateur est une procédure simple qui ne prend que quelques minutes. Le chapitre suivant expose comment connecter et configurer la console MXP124FX avec un ordinateur.

1. Connectez la console de mixage MXP124FX à l'ordinateur à l'aide d'un câble USB standard (non fourni).
2. Sur votre logiciel de traitement audio, réglez le dispositif d'entrée et de sortie sur la console MXP124FX.
3. Le signal audio envoyé par la console MXP124FX à l'ordinateur suit le bus Main Mix (Mixage Principal).
4. En lecture, vous pouvez faire revenir le signal stéréo de l'USB directement dans les bus de mixage principaux gauche et droit pour que la lecture provenant du PC s'ajoute au mixage PRINCIPAL (MAIN) sur la console. Pour entendre le son lu passant sur le port USB en lecture dans le MAIN MIX (MIXAGE PRINCIPAL), appuyez sur le bouton TAPE/USB TO MAIN MIX.
5. Le bouton TAPE/USB TO MIX 2 + PHONES sert à affecter le signal de retour USB au bus Mix 2 et de casque. Ceci vous permet de mixer la lecture passant dans les enceintes de monitoring de studio ou d'isoler la lecture à une zone de mixage.

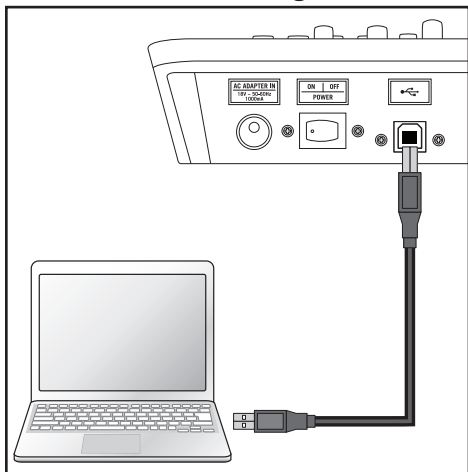

Fonctionnalités

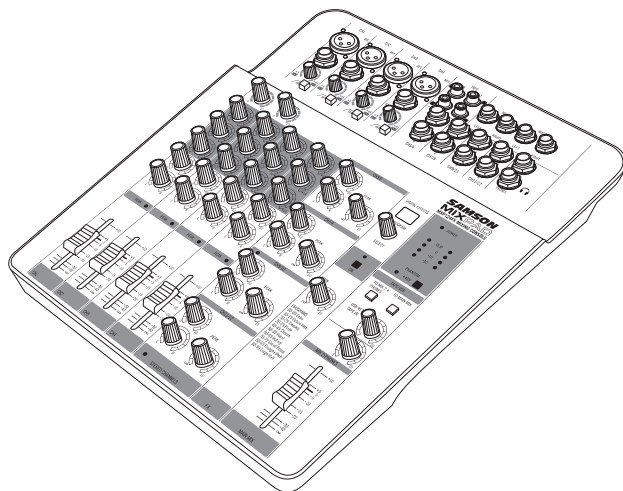

Les consoles de mixage Samson MixPad sont une solution complète tout-en-un pour les applications de sonorisation de scène, d'enregistrement, d'installation fixe et de post-production. Elles présentent les caractéristiques suivantes :

- console de mixage analogique à bruit ultra-faible avec plafond élevé
- Quatre préamplis pour micros à MDR (Maximum Dynamic Range/gamme dynamique maximale) de Classe A et égaliseur 3 bandes
- Quatre voies stéréo superposées
- Potentiomètres de précision de qualité supérieure 60 mm
- 100 effets numériques 24 bits à faible bruit (MXP124FX seulement)
- Port USB bidirectionnel à haute intégrité (MXP124FX seulement)
- Deux compresseurs de qualité studio commandés par un seul bouton
- Une émission auxiliaire par voie
- Toutes les voies à mic équipées d'une entrée Gain et de filtres passe-haut
- Alimentation Fantôme 48 Volts pour micros à condensateur
- Sorties multiples : Mixage principal, Mixage 2, Casque et Bande
- Entrées USB (MXP124FX) et Bande programmables aux sorties Main Mix ou Mix 2/Casque
- Pied de micro standard disponible en option

Réglages situés sur le panneau supérieur

Partie Voie d'entrée mono

Le chapitre suivant donne le détail de quatre voies d'entrée mono.

- Entrées MIC** - Utilisez ces entrées XLR à balance pour brancher des microphones à faible impédance et envoyer les signaux de faible niveau directement depuis les boîtiers. Les entrées MIC présentent une alimentation fantôme à +48 V, vous permettant d'utiliser des micros à condensateur.
Broche de sortie du Connecteur XLR - Broche 1 : Terre, Broche 2 : Point chaud (+), Broche 3 : Point froid (-)
- Entrée de ligne** - Servez-vous de ces entrées TRS ¼" symétriques pour raccorder des synthétiseurs, des boîtes à rythmes, processeurs d'effets ou tout signal d'entrée de ligne. Vous pouvez brancher sur ces entrées des dispositifs symétriques et asymétriques.
Brochage de sortie du connecteur jack TRS Téléphone - Corps : Terre, Tige : Point chaud (+), Anneau : Point froid (-)
- Réglage du GAIN** - Réglage de GAIN variable sur une plage comprise entre +5 et +45 dB sur l'entrée MIC et entre -20 et +20 dB sur l'entrée LIGNE.
- Sélecteur HPF** - Le filtre passe-haut affaiblit les basses fréquences provenant des entrées XLR MIC de 80 Hz et moins au rythme de 12 dB par octave. Le filtre passe-haut vous permet de supprimer les basses fréquences que vous ne voulez pas voir captées par le microphone. Dans les applications de prise de son sur scène, le filtre passe-haut est utile pour supprimer les bruits de scène.
- Réglage COMP (CH1 & CH2)** - Le bouton COMP sert à régler le niveau de compression appliqué à la voie. En tournant le bouton COMP en sens horaire, le rapport de compression augmente et le gain à la sortie se règle en conséquence. La gamme dynamique de la voie est rétrécie, là où les signaux doux seront amplifiés et où les signaux forts seront atténués pour passer mieux au mixage.
Une compression trop forte risque d'engendrer un effet de pompe, d'éliminer toute la gamme dynamique et d'entraîner un effet Larsen.

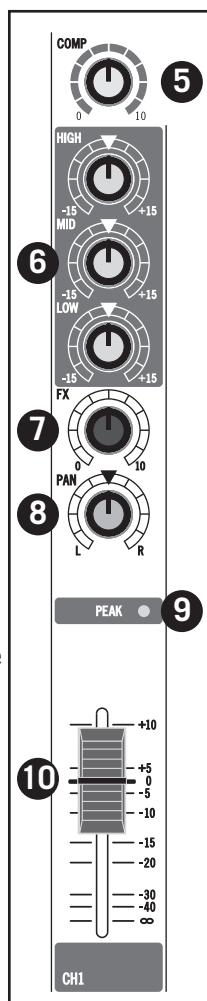
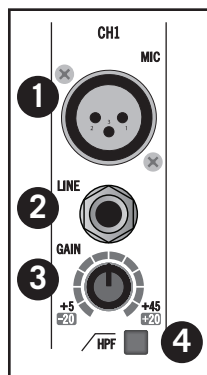

Réglages situés sur le panneau supérieur

6. **Egaliseur (HAUT, MOYEN et BAS)** - Cet égaliseur à trois bandes vous permet de lisser les bandes de fréquences hautes, moyennes et basses d'une voie. Lorsque le réglage est sur midi (position de repos), cela n'a aucun effet sur le signal. Tourner les réglages en butée en sens horaire augmentera le niveau de la bande de fréquences à +15 dB, alors que tourner les réglages en butée en sens inverse horaire réduira le niveau de la bande de fréquences à -15 dB.
7. **Réglage FX Auxiliaire** - Le bouton FX de voie règle la valeur du signal envoyé vers le bus d'effets. Le signal du bus FX sur la console MXP124FX est acheminé vers la partie Effets Numériques pour un traitement du signal à même la carte. Le signal FX peut aussi être envoyé vers un dispositif d'effets extérieur connecté au jack FX SEND situé sur la zone des jacks du panneau avant.

Réglage MON Auxiliaire (MXP124) - Règle la valeur du signal de cette voie qui est envoyé vers la Sortie MON. Le signal alimentant MON est émis avant, ou en amont du curseur de voie, de sorte que le curseur de voie n'a aucun effet sur le niveau de MON. Le MON sert généralement à créer un mixage séparé pour un système d'enceintes de monitoring au sol.
8. **Réglage PAN** - Le réglage PAN sert à placer ou à faire passer le signal mono dans le bus de mixage stéréo principal gauche et droit. Vous pouvez créer une image stéréo en passant sur certains signaux d'entrée à gauche et sur d'autres à droite.
9. **Indicateur PEAK** - Cet indicateur LED clignotera en rouge lorsque le signal d'entrée de la voie arrivera en crête. Pour réduire la distorsion, tourner le réglage de GAIN en sens inverse horaire tant que l'indicateur d'écrêtage ne s'allume pas en utilisation normale.
10. **Potentiomètre de Volume** - Le réglage Potentiomètre de VOLUME règle le niveau de chaque voie d'entrée mono.

Réglages situés sur le panneau supérieur

Partie Voie d'entrée stéréo

Le chapitre suivant donne le détail de quatre voies d'entrée stéréo superposées.

- 11. Jacks d'entrée stéréo 1/4"** - Prenez les jacks 1/4" pour relier les sources d'entrée de ligne stéréo. Pour les entrées stéréo, servez-vous de la LIGNE L pour connecter la voie de gauche et la LINE R; Servez-vous de l'entrée GAUCHE en reliant un signal d'entrée mono aux voies d'Entrée Stéréo. Vous pouvez relier les sorties des microphones à haute impédance, les synthétiseurs et les boîtes à rythmes à ces entrées. Les entrées de LIGNE on un niveau de fonctionnement nominal de -40 dBV à -10 dBV.

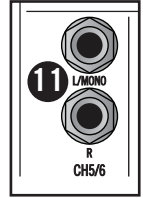

Brochage de sortie du connecteur jack TRS Téléphone - Corps : Terre, Tige : Point chaud (+), Anneau : Point froid (-)

- 12. Réglage FX Auxiliaire (MXP124FX)** - Réglage FX Auxiliaire - Le bouton FX de voie règle la valeur du signal envoyé vers le bus Effets. Le signal du bus FX sur la console MXP124FX est acheminé vers la partie Effets Numériques pour un traitement du signal à même la carte. Le signal FX peut aussi être envoyé vers un dispositif d'effets extérieur connecté au jack FX SEND situé sur la zone des jacks du panneau avant.

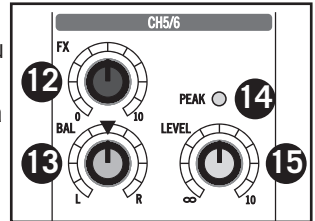

Réglage MON Auxiliaire (MXP124) - Règle la valeur du signal de cette voie qui est envoyé vers la Sortie MON. Le signal alimentant MON est émis avant, ou en amont du curseur de voie, de sorte que le curseur de voie n'a aucun effet sur le niveau de MON. Le MON sert généralement à créer un mixage séparé pour un système d'enceintes de monitoring au sol.

- 13. Réglage BAL** - Ce réglage sert à placer ou à faire passer le signal stéréo dans le champ principal du mixage stéréo gauche et droit. Vous pouvez créer une image stéréo en passant sur certains signaux d'entrée à gauche et sur d'autres à droite.
- 14. Indicateur PEAK** - Cet indicateur LED clignotera en rouge lorsque le signal d'entrée de la voie arrivera en crête. Pour réduire la distorsion, tourner le réglage LEVEL (Niveau) en sens inverse horaire ou réduire le volume de l'appareil d'entrée jusqu'à ce que l'indicateur d'écrêtage ne s'allume plus en utilisation normale.
- 15. Réglage de NIVEAU** - Ce bouton sert à régler le volume des entrées de voies et à régler en continu l'intensité des divers signaux mélangés ensemble aux Sorties Principales.

Réglages situés sur le panneau supérieur

Partie Effets Numériques (console MXP124FX uniquement)

Le paragraphe suivant décrit le réglage des caractéristiques de la partie Multi-effets numériques 24 bits à même la carte.

16. **Afficheur Effets des PROGRAMMES** - Les processeurs multi-effets de la console de mixage présentent un afficheur numérique à deux chiffres à sept segments destiné à indiquer le numéro du PROGRAMME d'effets, entre 00 et 99.
17. **Bouton de Réglage SELECT** - Le bouton de réglage SELECT est un encodeur variable en continu destiné à sélectionner l'un des 100 préréglages d'effets numériques incorporés. Tourner le bouton SELECT pour faire défiler les programmes préréglés, puis appuyer pour charger l'effet sélectionné.
18. **Témoin de Marche/Crête** - Ce témoin LED s'allume en vert lorsque les Effets Numériques sont enclenchés. Ce témoin s'allume en rouge lorsque le signal d'entrée des Effets Numériques internes est en surcharge.
19. **Bouton Effects ON (Enclenchement des Effets)** - Le bouton Effects ON sert à activer et désactiver l'effet numérique interne. Les effets sont court-circuités lorsque ce bouton est en position 'Désactivé'.
20. **Curseur MAIN MIX** - Le curseur MAIN MIX sert à régler le niveau des effets à partir de l'effet numérique intégré envoyé vers le bus MAIN MIX (Mixage Principal). Ceci vous permet d'entendre les effets DSP sur vos enceintes principales.

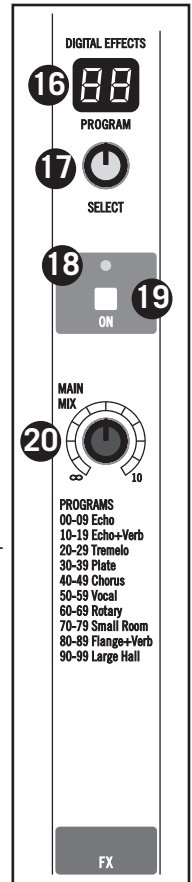

Réglages situés sur le panneau supérieur

Partie Principale

Le paragraphe suivant détaille la partie principale de la console de mixage.

- 21. TAPE IN / Entrée Bande (jacks RCA)** - Entrée de ligne stéréo, sur connecteurs RCA, destinée à relier la sortie des appareils tels qu'un lecteur MP3, un lecteur de CD, une carte son d'ordinateur ou tout autre dispositif d'entrée de ligne.

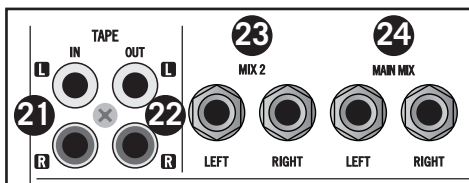

- 22. TAPE OUT / Sortie Bande (jacks RCA)** - Le signal de ce connecteur est le signal du bus PRINCIPAL avant qu'il ne passe par le réglage de niveau MASTER et par l'égaliseur graphique. Le niveau de sortie nominal est de -10 dBV et l'impédance de 100 ohms.

- 23. MIX 2 (MIXAGE 2)** - Ces sorties de ligne MIX 2 peuvent être utilisées pour piloter un deuxième système d'enceintes ou pour se connecter à un appareil stéréo comme une carte son d'ordinateur, un lecteur MP3 ou un enregistreur. Le signal sur les jacks MIX 2 suit le bouton de réglage de niveau MIX 2 vous permettant de régler un niveau différent aux sorties.

- 24. MAIN MIX (MIXAGE PRINCIPAL)** - Les jacks MAIN MIX (MIXAGE PRINCIPAL) ¼" peuvent être connectés à un amplificateur de puissance, à un système d'enceintes amplifiées ou aux entrées d'un enregistreur numérique. Le signal sur ces jacks de MIXAGE PRINCIPAL suit le potentiomètre de volume PRINCIPAL.

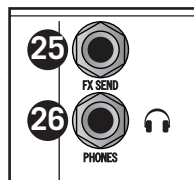

- 25. FX SEND (MXP124FX)** - Le signal présent à la sortie FX SEND est envoyé depuis le bus FX, alimenté par l'émission FX sur les voies d'entrée.

MON SEND (Emiss. MON) (MXP124) - Le signal présent à la sortie MON SEND est émis depuis le bus MON, alimenté par l'émission vers MON (Monitoring) sur les voies d'entrée.

- 26. Sortie PHONES (CASQUE)** - Brancher un casque stéréo TRS standard ¼", de 60 à 600 Ohms. Le niveau de sortie PHONES (Casque) se règle à l'aide du réglage MIX 2/ PHONES.

- 27. Indicateur POWER (MARCHE)** - La LED POWER (MARCHE) s'allume pour indiquer que l'interrupteur MARCHE/ARRET général (situé sur le panneau arrière) est sur Marche.

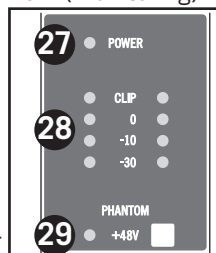

- 28. Dispositif de mesure du niveau de sortie** - Le dispositif de mesure du niveau de sortie vous permet de contrôler le niveau du signal envoyé vers les jacks de MAIN MIX (MIXAGE PRINCIPAL).

Réglages situés sur le panneau supérieur

REMARQUE : Pour éviter la distorsion, ajustez le réglage de niveau MAIN MIX pour que le témoin LED 0 s'allume occasionnellement.

- 29. Interrupteur et Indicateur PHANTOM** - La console de mixage est équipée d'une alimentation fantôme 48 Volts située sur la carte destinée à faire fonctionner les microphones à condensateur. Lorsque cet interrupteur est enclenché, le témoin LED s'allumera pour signaler que l'alimentation fantôme est présente sur les préamplis des micros.

REMARQUE IMPORTANTE : Pour éviter un fort claquement, bien réduire le réglage de niveau PRINCIPAL (MASTER) avant de brancher ou de débrancher les câbles mic lorsque l'alimentation fantôme est activée. Assurez-vous que le potentiomètre de niveau PRINCIPAL soit réglé au minimum avant d'enclencher l'Alimentation Fantôme pour empêcher les claquements d'entrer dans tout appareil extérieur connecté à la console de mixage. Par ailleurs, assurez-vous que l'Alimentation Fantôme soit sur ARRÊT en branchant ou débranchant les microphones.

- 30. BANDE & USB (MXP124FX seulement) VERS MIXAGE 2 + CASQUE** - Ce bouton sert à affecter les entrées BANDE et USB (MXP124FX seulement) aux sorties MIXAGE 2 et CASQUE.

- 31. BANDE & USB (MXP144FX seulement) VERS MIXAGE PRINCIPAL** - Ce bouton sert à affecter les entrées BANDE et USB (MXP124FX seulement) à la sortie MIXAGE PRINCIPAL.

- 32. Réglage RETOUR USB (MXP124FX seulement) et ENTREE BANDE** - Ce réglage de niveau sert à régler le volume du signal revenant d'un ordinateur en passant par l'entrée USB (MXP124FX seulement) et audio connectées aux jacks RCA d'ENTREE BANDE.

- 33. Réglage MIXAGE 2/CASQUE** - La console de mixage a un deuxième jeu de connecteurs de sortie portant un double du signal de MIXAGE PRINCIPAL (MAIN MIX) afin d'alimenter une autre zone d'enceintes ou un autre enregistreur. Le bouton de réglage MIXAGE 2/CASQUE sert à régler le volume de la sortie MIXAGE 2 et le volume total de la sortie Casque.

- 34. Potentiomètre de MIXAGE PRINCIPAL** - Le potentiomètre de niveau de MIXAGE PRINCIPAL sert à régler le niveau du mixage stéréo principal gauche et droit envoyés vers les sorties de MIXAGE PRINCIPAL.

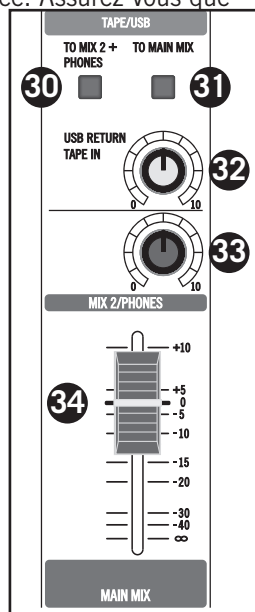

Connexions du panneau arrière

Le chapitre suivant détaille les connexions du panneau arrière.

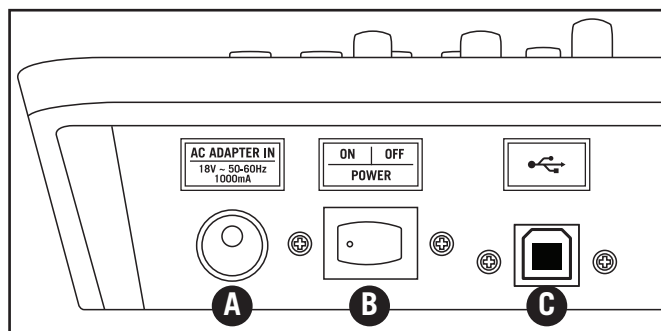

- A. ENTREE D'ADAPTATEUR SECTEUR** - Brancher ici l'alimentation secteur externe fournie.
- B. POWER (Marche/Arrêt)** - Met en marche l'alimentation principale des consoles MXP124 et MXP124FX.
- C. Port USB (MXP124FX seulement)** - Relier ici la console de mixage MixPad à un ordinateur à l'aide d'un câble USB standard.

ENGLISH

FRANÇAIS

DEUTSCHE

ESPAÑOL

ITALIANO

Guide de câblage

Il existe différents moyens d'interfacer la console de mixage MXP pour qu'elle prenne en charge toute une gamme d'applications. Suivez les schémas de câblage ci-dessous pour connecter votre console de mixage.

RCA

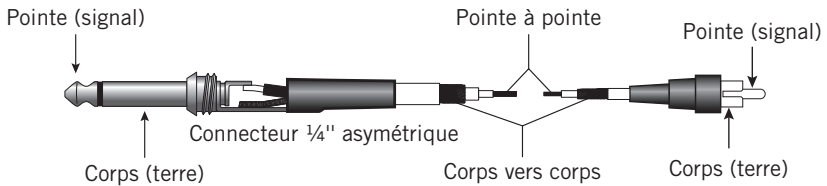
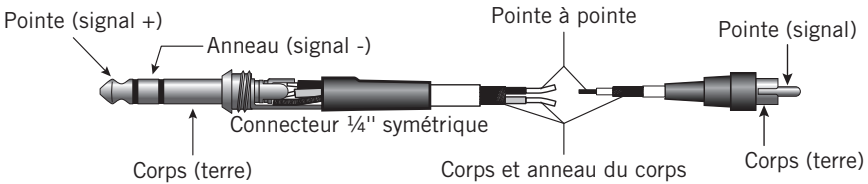
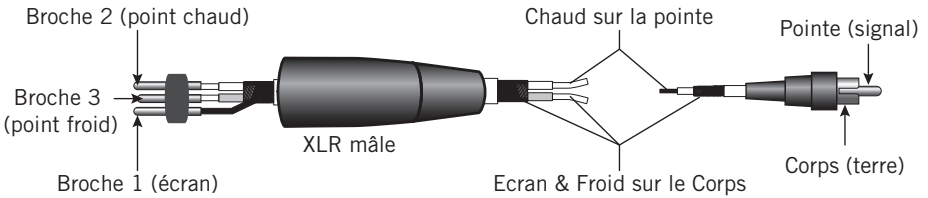

Connecteur 1/4" asymétrique

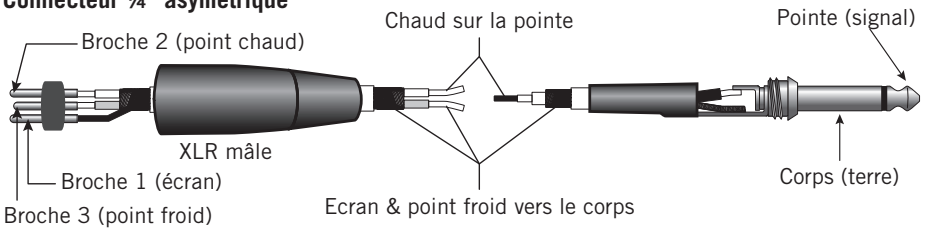

Connecteur 1/4" symétrique

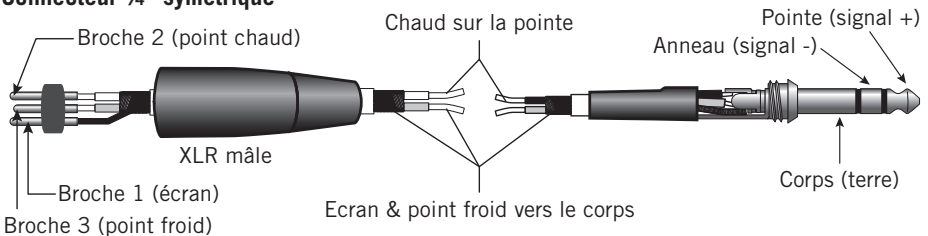

Caractéristiques techniques

Réponse en fréquence (correction au gain unité mini ± 3 dB)

Mic vers Principal	20 Hz~30 KHz
Ligne vers Principal	20 Hz~30 KHz
Retour d'Aux vers Principal	20 Hz~30 KHz
Ligne vers Envoi Aux	20 Hz~30 KHz

T.H.D. (correction au gain unité mini à la sortie +4 dBu, 1 kHz avec 30 kHz LPF)

Mic/Ligne vers Principal (Voie Mono)	<0,03%
Mic/Ligne vers Principal (Voie Stéréo)	<0,03%
Ligne vers Envoi Aux	<0,03%

Bruit équivalent à l'entrée (filtre "A" sur marche, entrée court-circuitée)

Mic (correction au réglage minimum du Potentiomètre "0")	< -90dB 20 HZ~30 KHZ en pondération A
Ligne (correction au réglage minimum du Potentiomètre "0")	< -90dB 20 HZ~30 KHZ en pondération A

Gain à tension maximale

Mic vers Principal	63 dB
Ligne vers Principal (Voie Mono)	39 dB
Ligne/Bande vers Principal (Voie Stéréo)	26 dB
Mic vers Envoi Aux	63 dB
Ligne vers Envoi Aux (Voie Stéréo)	29 dB

Bruit Résiduel (30 kHz LPF, tous réglages au Mini)

Principal (Tous potentiomètres au minimum)	-105 dBu à pondération A
Envoi sur Aux (Tous potentiomètres au minimum)	-94 dBu à pondération A

Couplage réciproque (@ 1 kHz avec 30 kHz LPF)

Voie sur Voie (correction au réglage minimum du Potentiomètre 0)	>75 dB à pondération A
Entrée sur Sortie	>60 dB à pondération A

Indicateurs PEAK (Crête)

Mic (voie Mono)	+16 dBu
Ligne (voie Stéréo)	+16 dBu
Sortie Casque (impédance 600 ohms)	+20 dBu

Niv. d'entrée maximum (1 kHz, ± 3 dB)

Entrée Mic (voie Mono)	+16 dBu
Entrée Ligne (voie Mono)	+40 dBu

Caractéristiques techniques

Egaliseur de voie d'entrée (± 3 dB)

Haut	± 15 dBu
Moyen	± 15 dBu
Bas	± 15 dBu
Alimentation fantôme	48 V ± 3 V
Electricité (secteur)	18 V~ 1000 mA
Puissance absorbée	<18 W
Dimensions (l x p x h)	12,9" x 11,7" x 3" 327 mm x 298 mm x 75 mm
Poids	5,0 lb / 2,3 kg
Alimentation sur bus USB	USB2.0 +5V= 0,5 A maxi USB TYPE A FEMELLE
Effets DSP internes	100 préréglages

Liste des programmes d'Effets Numériques (sur MXP124FX seulement)

Numéro	Effet	Paramètre
00-09	Temps d'affaiblissement	des Echos : 145~205 ms
10-19	Temps d'affaiblissement	Echo + Verb : 208~650 ms Temps d'affaiblissement 1,7~2,1 s
20-29	Fréquence	du Trémolo : 0,6~5Hz
30-39	Temps d'affaiblissement	de la Plaque : 0,9~3,6 s
40-49	Fréquence	du Chorus : 0,92~1,72Hz
50-59	Temps d'affaiblissement	de Réverbération des Voix : 0,8~0,9 s Pré-temporisation : 0~45 ms
60-69	Profondeur de modulation	tournante : 20~80%
70-79	Petite Salle	Temps d'affaiblissement 0,7~2,1 s Pré-temporisation : 20~45 ms
80-89	Temps d'affaiblissement	de Flanger + Verb : 1,5~2,9 s Fréquence : 0,8~2,52Hz
90-99	Pré-temporisation	du grand effet Hall : 23~55 ms

ENGLISH

FRANÇAIS

DEUTSCHE

ESPAÑOL

ITALIANO

Accessoire de fixation sur pied micro (vendu à part)

Les consoles MixPad MXP124 et MXP124FX peuvent être fixées sur un pied de micro à l'aide du jeu d'accessoires de Fixation sur Pied Micro, disponible en option. Les étapes suivantes exposent comment fixer la console de mixage MixPad sur un pied de micro.

1. Retournez la console de mixage.
2. Alignez les vis de la Fixation sur Pied Micro (**A**) sur les douilles taraudées de la MixPad (**B**).
3. Vissez la Fixation sur Pied Micro sur la console de mixage MixPad, en vous assurant que les deux vis soient bien serrées.
4. Retournez la console de mixage, puis mettez la fixation sur un pied de micro.
5. Pour régler l'angle de la console de mixage, desserrez l'écrou à oreilles (**C**), faites pivoter la console de mixage à l'angle désiré, puis resserrez l'écrou à oreilles.

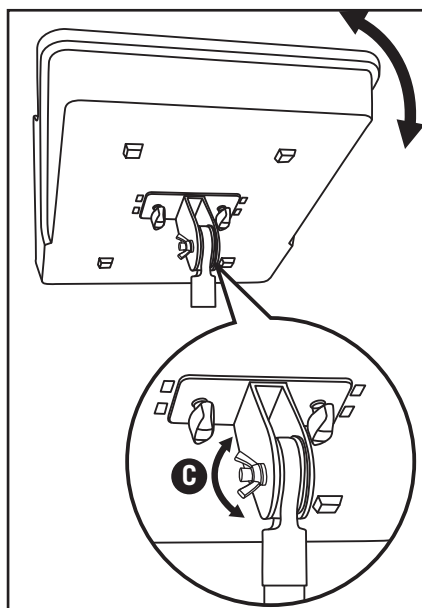
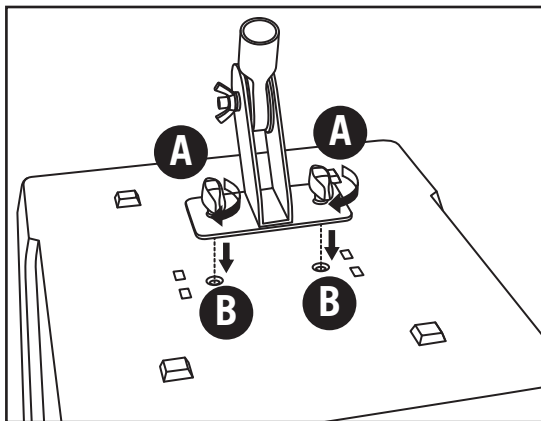

Remarque : En posant la console de mixage sur un pied, veillez à ce qu'elle repose sur un sol bien horizontal et solide et à ce qu'elle ne se renverse pas. Disposez les câbles parallèlement au pied de micro avec suffisamment de mou pour que les câbles ne tirent pas sur la table de mixage.

Schéma synoptique

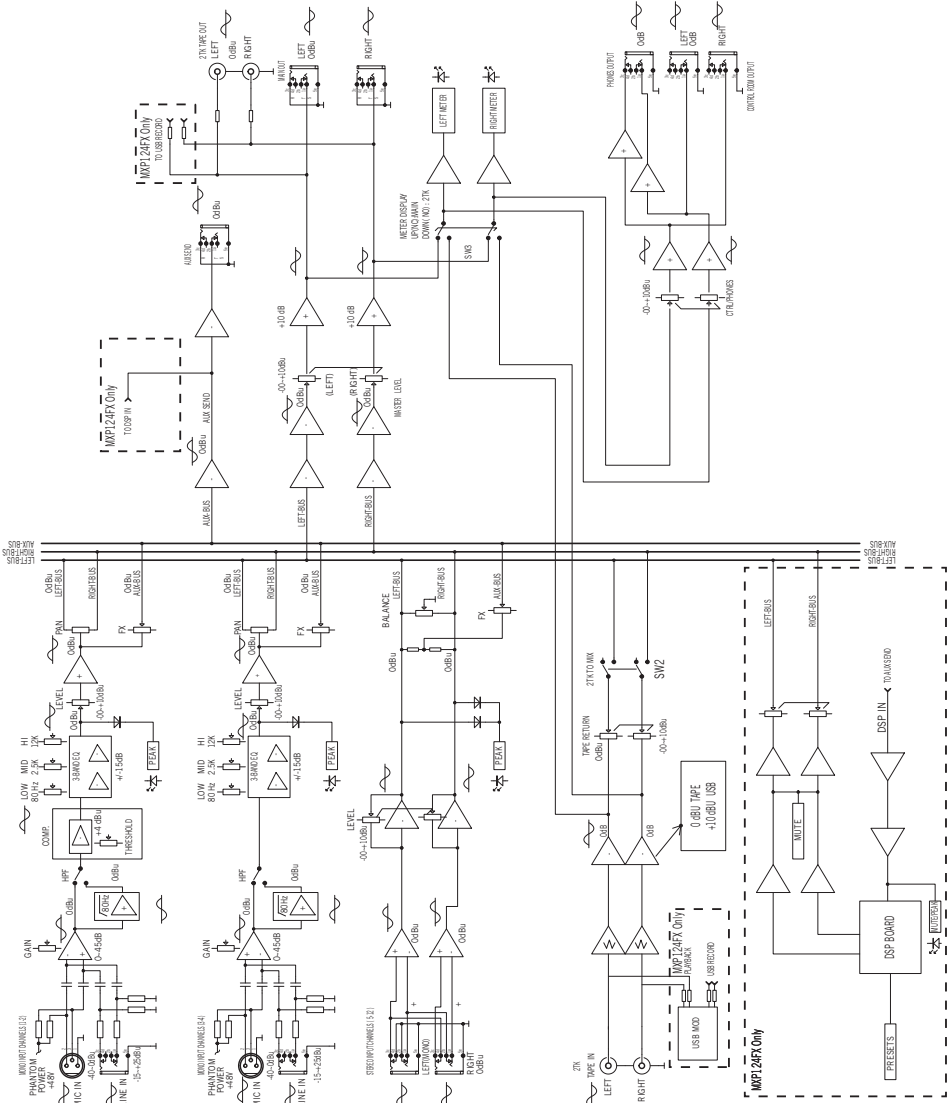

Wichtige Sicherheitsinformationen

EMV Hinweis

- * MXP124 und MXP124FX können in folgenden elektromagnetischen Umgebungen eingesetzt werden: Heim, Gewerbe und leichte Industrie, Stadt im freien.
- Für MXP124 und MXP124FX beträgt der Einschaltspitzenstrom 0,48A

FCC Hinweis

Dieses Gerät entspricht Teil 15 der FCC Bestimmungen. Der Betrieb unterliegt folgenden beiden Bedingungen: (1) dieses Gerät darf keine gefährlichen Störungen verursachen und (2) dieses Gerät muss Störungen akzeptieren, die einen unerwünschten Betrieb dieses Geräts verursachen können.

Änderungen oder Modifikationen, die nicht ausdrücklich von der Institution genehmigt wurden, die für die Konformität mit den geltenden Verordnungen verantwortlich ist, können zum Verlust der Betriebserlaubnis des Geräts führen.

ANMERKUNG: Dieses Gerät wurde getestet und entsprechend der FCC Regelungen, Teil 15, als mit der Class B Digital Device Grenzen konform eingestuft. Diese Grenzen wurden festgelegt, um einen angemessenen Schutz gegen gefährliche Interferenzen in einer Haushalts-Umgebung zu bieten. Dieses Gerät generiert, benutzt und kann Radiofrequenzen ausstrahlen und, wenn nicht entsprechend der Anweisungen installiert, kann es schädliche Interferenzen bei Radio-Kommunikationsgeräten hervorrufen. Bei keiner Installation können Störungen jedoch völlig ausgeschlossen werden. Wenn das Gerät starke Interferenzen bei Radio- und Fernsehgerät hervorruft, was durch Aus- und Einschalten des Geräts geprüft werden kann, wird dem Benutzer empfohlen, die Störungen durch eine oder mehrere der folgenden Maßnahmen zu unterbinden:

- Die Position oder die Richtung der Empfängerantenne ändern.
- Den Abstand zwischen Gerät und Receiver erhöhen.
- Das Gerät mit einer Steckdose eines anderen internen Kreises verbinden als den, mit dem der Empfänger verbunden ist.
- Fragen Sie Ihren Händler oder bitten Sie einen erfahrenen Radio- und Fernsichtechner um Hilfe.

Wichtige Sicherheitsinformationen



ACHTUNG
GEFAHR EINES STROMSCHLAGS
NICHT ÖFFNEN

WARNUNG: UM DAS RISIKO EINES ELEKTRISCHEN SCHLAGS ZU REDUZIEREN ÖFFNEN SIE NICHT DIE HINTERE ABDECKUNG, DA KEINE VOM BENUTZER ZU WARTENDEN TEILE VORHANDEN SIND. ÜBERGEBEN SIE DAS GERÄT NUR QUALIFIZIERTEM PERSONAL ZUR REPARATUR.



Dieser Blitz mit einem Pfeil als Symbol in einem gleichseitigen Dreieck soll den Benutzer auf das Vorhandensein von "gefährlicher Spannung" im Gehäuse des Produkts hinweisen. Diese Spannung ist unter Umständen groß genug, um ein Risiko für einen elektrischen Schlag darzustellen.



Das Ausrufungszeichen in einem gleichseitigen Dreieck soll den Benutzer in der mit dem Gerät mitgelieferten Dokumentation auf eine wichtige Betriebs- oder Wartungsanweisung hinweisen.



Wenn Sie das Produkt entsorgen möchten, geben Sie es nicht in den Hausmüll. In Übereinstimmung mit der Gesetzgebung existiert ein separates Sammelsystem für elektrische und elektronische Produkte. Diese Gesetze fordern eine angemessene Behandlung, Verwertung und Wiederaufbereitung solcher Geräte.

Private Haushalte in den 28 Mitgliedsstaaten der EU, in der Schweiz und Norwegen können ihre elektronischen Produkte kostenlos an eine Sammelstelle oder den Händler abgeben (wenn Sie ein ähnliches Produkt wieder erwerben).

Verbraucher in Ländern, die nicht oben genannt werden, kontaktieren bitte ihre lokalen Behörden, um Informationen über eine korrekte Entsorgung zu erhalten.

Sie werden so sicherstellen, dass Ihr Produkt der notwendigen Behandlung, Verwertung und Wiederaufbereitung unterzogen wird und eventuelle negative Auswirkungen auf die Umwelt und die Gesundheit vermieden werden.

Wichtige Sicherheitsinformationen

1. Lesen Sie diese Anweisungen.
2. Bewahren Sie diese Anweisungen auf.
3. Beachten Sie alle Warnungen.
4. Folgen Sie allen Anweisungen.
5. Benutzen Sie das Gerät nicht in der Nähe von Wasser.
6. Reinigen Sie es nur mit einem trockenen Tuch.
7. Verschließen Sie keine Ventilationsöffnungen. Installieren Sie das Gerät gemäß den Anweisungen des Herstellers.
8. Installieren Sie es nicht in der Nähe von Wärmequellen wie Radiatoren, Heizkörpern, Öfen oder anderen Geräten (einschließlich Verstärker), die Hitze erzeugen.
9. Umgehen Sie nicht die Sicherheitsfunktion des polarisierten oder geerdeten Steckers. Ein polarisierter Stecker besteht aus zwei Flachkontakten, wobei einer breiter ist als der andere. Ein Stecker mit Erdung besteht aus zwei Flachkontakten und einem dritten runden Erdungsstift. Der breite Flachkontakt und der Erdungsstift werden aus Sicherheitsgründen integriert. Wenn der mitgelieferte Stecker nicht in Ihre Steckdose passt, bitten Sie einen Elektriker, die obsoletere Steckdose auszutauschen.
10. Schützen Sie das Stromversorgungskabel davor, dass man darauf tritt und dass es geknickt wird, vor allem an den Steckern, Buchsenteilen und an den Punkten, an denen das Kabel aus dem Gerät kommt.
11. Benutzen Sie nur die vom Hersteller spezifizierten Zubehörteile.
12. Benutzen Sie nur Wagen, Ständer, Stative, Halter oder Tische, die vom Hersteller angegeben werden oder passend zum Gerät erhältlich sind.
13. Ziehen Sie den Stecker des Geräts bei Gewittern oder wenn es längere Zeit nicht benutzt wird aus der Steckdose.
14. Übergeben Sie das Gerät zur Reparatur nur qualifiziertem Personal. Wenn das Gerät in irgendeiner Weise beschädigt wurde, zum Beispiel wenn das Stromversorgungskabel oder der Stecker beschädigt sind, Flüssigkeit ausgelaufen ist oder ein Objekt in das Gerät gefallen ist oder das Gerät Regen oder Feuchtigkeit ausgesetzt wurde, es nicht normal funktioniert oder gefallen ist, muss es von einer Fachkraft werden.
15. Dieses Gerät darf nicht Wasserspritzern oder einem Wasserstrahl ausgesetzt werden und es darf keine Vase oder ein mit Wasser gefülltes Objekt auf das Gerät gestellt werden.
16. Achtung - um einen elektrischen Schock zu vermeiden, muss der breite Flachkontakt vollkommen in die breite Buchse eingeführt werden.
17. Bitte achten Sie darauf, dass die gesamte Umgebung um das Gerät gut gelüftet ist.
18. Um Verletzungen zu vermeiden muss das Gerät sicher am Ständer in Übereinstimmung mit den Installationsanweisungen montiert werden.
19. **ACHTUNG:** Wenn die Batterie nicht korrekt ausgetauscht wird, besteht Explosionsgefahr. Nur durch denselben oder äquivalenten Batterie-tyt ersetzen.

Wenn ein Wagen eingesetzt wird, sollten Sie vorsichtig sein, wenn Sie den Wagen und das Gerät bewegen, um Verletzungen durch Umkippen zu vermeiden.



Inhaltsverzeichnis

Einführung.	50
Grundlegende Bedienung	51
Hinzufügen von Digitaleffekten (Nur MXP124FX).	52
USB Anschluss (Nur MXP124FX).	53
Funktionen	54
Elemente des oberen Bedienfelds	55
<i>Abschnitt Mono Eingangskanal.</i>	55
<i>Abschnitt Stereo Eingangskanal</i>	57
<i>Abschnitt Digitale Effekte (nur MXP124FX).</i>	58
<i>Master Abschnitt</i>	59
Anschlüsse an der Rückseite	61
Anschlussanleitung.	62
Spezifikationen.	63
Programmliste Digitale Effekte (nur MXP124FX)	65
Mikrofonständer Zubehör (separat erhältlich).	66
Blockdiagramm	67

- ENGLISH
- FRANÇAIS
- DEUTSCHE**
- ESPAÑOL
- ITALIANO

Einführung

Herzlichen Glückwunsch zum Kauf des Samson MixPad MXP124 oder MXP124FX Mixers! Die MXP124 und MXP124FX sind 12-Kanal Mixer mit vier Mic / Line Kanälen mit rauscharmen Mikrofon Vorverstärkern sowie vier Stereo Line Eingangskanälen. Die vier Mic / Line Eingänge verfügen über einen 3-Band Equalizer, Lautstärkereglern und Hochpassfilter an den Mikrofon Eingängen. Die ersten beiden Kanäle verfügen über Kompressionskontrollen, um den Pegel der Eingänge zu erhöhen, was hilfreich ist, um Clipping oder Überlast zu kontrollieren.

Um dem Mix Tiefe hinzuzufügen, verfügt der MXP124FX über 100 digitale 24-bit Effekte in Studioqualität. Dazu gehören Verzögerungen, Chorus, Flanger und üppige Reverbs. Es ist einfach, Ihr bevorzugtes Effekt- Preset mit dem großen Sieben-Segment LED Display einzustellen. Der MXP124FX bietet ebenfalls ein integriertes digitales USB Interface, über das Sie von einem Computer mit verbreiteten Recording Programmen digitale Audio Signale aufzeichnen und wiedergeben können. Über die flexible Routing Option können Sie das ankommende USB Signal an den Main Mix oder an die Kopfhörer und Mix 2 Bus leiten.

Saubere, klare Klangwiedergabe mit präziser Entzerrung und flexibler Signalführung in einem robusten Gehäuse, das bei jeder Performance einen zuverlässigen hochwertigen Klang gewährleistet. Optimiert für die Aufnahme, Live Beschallung und gewerbliche Anlagen sind die MXP124 und MXP124FX die ideale Mixer Lösungen und bieten hervorragenden Sound in einem kompakten Gehäuse.

Auf diesen Seiten werden Sie eine detaillierte Beschreibung der Eigenschaften und Funktionen der MixPad Mixer sowie eine Tour durch der Vorderseite und Rückseite, eine Schritt-für-Schritt Anleitung durch das Setup und den Betrieb vorfinden sowie eine umfangreiche Liste der Spezifikationen. Wenn Sie Ihren Mixer in den Vereinigten Staaten erworben haben, werden Sie ebenfalls im Lieferumfang eine Garantiekarte finden. Vergessen Sie bitte nicht, sie auszufüllen und einzusenden, so dass Sie Online-Support in Anspruch nehmen können und wir Ihnen aktualisierte Informationen über dieses und andere Samson Produkte zusenden können.

Wir empfehlen Ihnen, die Seriennummer im unten dafür vorgesehenen Bereich zu notieren, um sie später zur Hand zu haben.

Seriennummer: _____

Kaufdatum: _____

Mit der richtigen Pflege und Wartung wird Ihr MixPad Mixer viele Jahre lang problemlos eingesetzt werden können. Falls der Lautsprecher je eine Reparatur benötigen sollte, ist eine Return Authorization (RA) Nummer [Rücksende-Genehmigungsnummer] erforderlich, bevor Sie Ihr Gerät an die Samson schicken. Ohne diese Nummer wird das Gerät nicht angenommen. Bitte rufen Sie Samson unter 1-800-3SAMSON (1-800-372-6766) an und erbitten Sie eine RA Nummer, bevor Sie die Einheit einschicken. Bitte bewahren Sie das originale Verpackungsmaterial auf und schicken Sie das Gerät wenn möglich in der originalen Verpackung ein. Wenn Ihr Mixer außerhalb der Vereinigten Staaten erworben wurde, kontaktieren Sie bitte Ihren lokalen Händler bezüglich der Details zur Garantie und für Service- und Wartungsinformationen.

Grundlegende Bedienung

Der folgende Abschnitt beschreibt die grundlegende Einrichtung und den Betrieb der MixPad MXP124 und MXP124FX Mixer.

1. Stellen Sie vor dem Anschließen eines Mikrofons oder Instruments, sicher, dass der Strom aller Ihrer Systemkomponenten einschließlich des MixPad Mixers ausgeschaltet ist. Stellen Sie sicher, dass die MAIN MIX und MIX 2 / PHONES Regler ganz nach unten gedreht sind.
2. Schließen Sie die Kabel Ihres Mikrofons und Instruments am Mischpult an. Mikrofone sollten an die XLR- Eingänge der Kanäle 1-4 angeschlossen werden. Line Pegel Geräte können in die Mono ¼ " Eingangskanäle (1-4) oder die Stereo Eingangskanäle (5-12) eingesteckt werden. Akustische Instrumente und elektrische Gitarren und Bässe müssen vor dem Anschluss an den Mischer an eine DI-Box oder Vorverstärker angeschlossen werden.

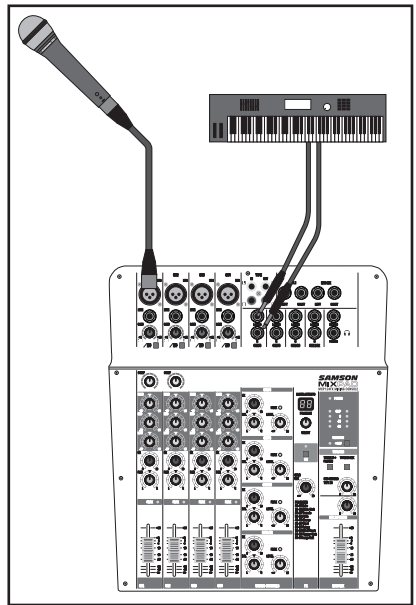

3. Schalten Sie den Strom der Peripheriegeräte aus und schalten Sie den MixPad Mixer ein.
ANMERKUNG: Es ist wichtig, die Audio Goldene Regel zu beachten ... "LAST ON, FIRST OFF" / Als letzter eingesteckt, als erster ausgesteckt. Übersetzt bedeutet dies, dass beim Einschalten Ihres Systems Sie immer Ihre Endstufen oder Aktivboxen als LETZTES einschalten und beim Ausschalten des Systems Ihre Endstufen als ERSTES ausschalten sollten. Dies trägt dazu bei, laute Knackgeräusche durch Stromstöße beim Ein- oder Ausschalten zu vermeiden, die manchmal die Lautsprechern beschädigen können.
4. Schalten Sie die Endstufe oder Aktivboxen und drehen Sie die Lautstärke auf die vom Hersteller empfohlene Höhe.
5. Stellen Sie den Eingangspegel der Eingangskanäle so ein, so dass die PEAK Anzeigen bei den lautesten Eingangssignalen nur gelegentlich aufleuchten.
6. Stellen Sie den MAIN MIX Fader in die "0" Position.
7. Sprechen Sie in die Mikrofone (bei Performance Eisntellung) oder spielen Sie ein Instrument. Heben Sie dabei langsam die Lautstärke der Eingangskanäle an, bis der gewünschte Pegel erreicht ist.
8. Wenn Sie den Ton jedes Kanals einstellen möchten, stellen Sie die Equalizer Regler wie gewünscht. Es kann sein, dass Sie erneut die Kanallautstärke einstellen müssen.

Hinzufügen von Digitaleffekten (Nur MXP124FX)

Die MXP124FX verfügt über integrierte, hochwertige 24-Bit Multi-Effekt Prozessoren, die 100 Effekt- Presets in Studioqualität bieten. Der Abschnitt DIGITAL EFFECTS / Digitale Effekte bietet saubere Verzögerungen, hervorragende Reverbs und Multi- Effekte wie Reverb + Verzögerung. Im Folgenden werden die Funktionen der internen DSP Effekte im DIGITAL EFFECTS Abschnitt beschrieben.

1. Schließen Sie ein Mikrofon oder Instrument an den gewünschten Kanal an, stellen Sie den Pegel und Equalizer nach Ihren Wünschen und vergewissern Sie sich, dass der MAIN MIX Fader so eingestellt ist, dass Sie ihn in den Lautsprechern hören können.
2. Betätigen Sie die ON Taste, um den Channel Strip für digitale Effekte zu aktivieren.
3. Wählen Sie mit dem SELECT- Drehknopf in der Mitte des Channel Strip das gewünschte Effektprogramm. Drehen Sie den SELECT Schalter auf eine der 100 Effekte und drücken Sie ihn, um die Auswahl zu bestätigen.
4. Stellen Sie den MAIN MIX Fader in die 12 Uhr Position.
5. Verwenden Sie den FX Regler des Eingangskanals, um den Pegel des Signals der gesendeten Effekte einzustellen. Wenn die PEAK Anzeige rot blinkt, überlastet das Signal den DSP. Senken Sie die Kanal FX Regler, bis die Anzeige nicht mehr rot leuchtet.

Anmerkung: *Das Signal an den FX Regler wird nach dem Kanal Fader gesendet, so dass der Kanal Fader sich auf diese Lautstärke auswirkt, d.h. die FX Lautstärke geht mit dem Kanal Fader nach oben und unten.*

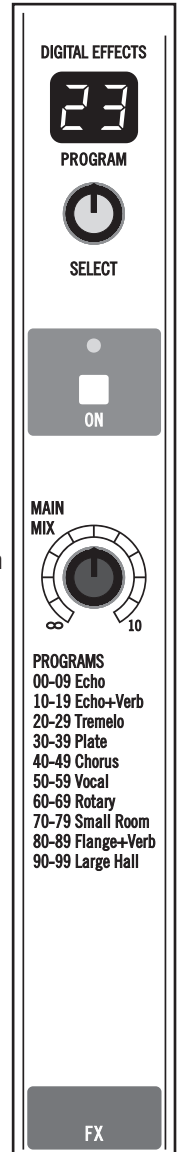

USB Anschluss (Nur MXP124FX)

Die MXP124FX hat ein eingebautes Stereo USB Audio Interface, mit dem Sie von einem Computer mit praktisch jeder digitalen Aufnahme Software aufnehmen und wiedergeben können. Die Installation Ihres Mixers an einen Computer ist sehr einfach. Sie nimmt nur wenige Minuten in Anspruch. Der folgende Abschnitt beschreibt, wie der MXP124FX mit einem Computer verbunden und eingestellt wird.

1. Schließen Sie den MXP124FX mit einem Standard USB Kabel (nicht im Lieferumfang enthalten) an den Computer.
2. Stellen Sie in Ihrer Audio Software das Ein- und Ausgabegerät auf den MXP124FX.
3. Die vom MXP124FX an den Computer geschickte Audio Signale folgen dem Main Mix Bus.
4. Bei der Wiedergabe können Sie das USB Stereo Signal direkt in den linken und rechten Haupt Mix Bus leiten, so dass die Wiedergabe vom PC mit dem Main Mix an der Konsole summiert wird. Um die USB Wiedergabe im MAIN MIX zu hören, betätigen Sie den TAPE / USB TO MAIN MIX Schalter.
5. Der TAPE / USB TO MIX 2 PHONES Schalter wird verwendet, um die USB Rückleitung dem Mix 2 und Kopfhörer Bus zuzuweisen. Dadurch können Sie die Wiedergabe in Studio Monitoren mischen oder in einer Mix Zone isolieren.

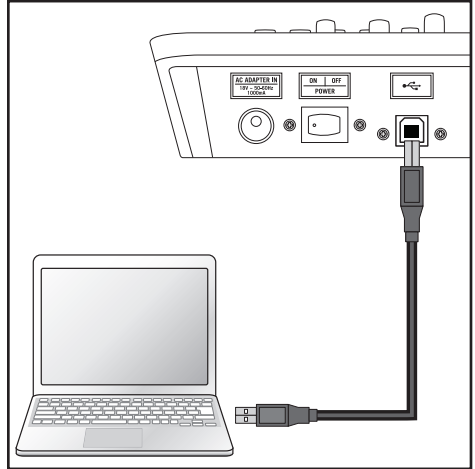

Funktionen

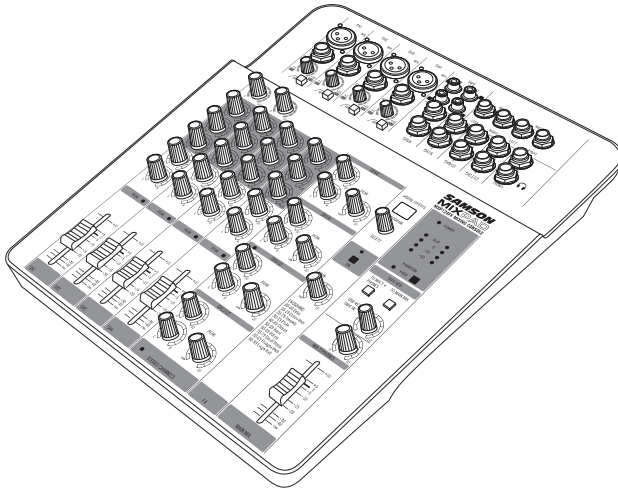

Die Samson MixPad Mixer sind umfassende All-in-one Lösungen für Live-Sound, Aufnahme, Festinstallation und Nachvertonung. Hier sind einige ihrer wichtigsten Funktionen / Eigenschaften:

- Analoge Mixer mit ultra-niedrigem Rauschen und hohem Durchgang
- Vier der Klasse A MDR (Maximum Dynamic Range) Mikrofonvorverstärker mit 3-Band EQ
- Vier Stereokanäle
- Hochwertige, präzise Fader
- 100 rauscharme digitale 24-bit Effekte (Nur MXP124FX)
- Hoch integrierte, bidirektionale USB Schnittstelle (nur MXP124FX)
- Zwei Einknopf- Kompressoren in Studioqualität
- Ein zusätzliches Send pro Kanal
- Alle Mikrofonkanäle sind mit Eingangsverstärkung und Hochpassfilter ausgestattet
- 48-Volt Phantomspeisung für Kondensatormikrofone
- Mehrere Ausgänge: Main Mix, Mix 2, Kopfhörer und Tape
- USB (MXP124FX) und Tape Eingänge können Main Mix oder Mix 2 / Kopfhörerausgängen zugeordnet werden
- Optionale Mikrofonständer verfügbar

Elemente des oberen Bedienfelds

Abschnitt Mono Eingangskanal

Nachfolgend wird der Abschnitt der vier Mono Eingangskanäle beschrieben.

- MIC Eingänge** - Verwenden Sie diese symmetrischen XLR Eingänge, um Mikrofone mit niedriger Impedanz und geringer Signalstärke von DI Boxen anzuschließen. Die MIC Eingänge besitzen eine 48V Phantomspeisung, so dass Sie Kondensatormikrofone verwenden können. XLR Stecker Pin-out - Pin 1: Erdung, Pin 2: Spannungsführend (+), Pin 3: Nicht spannungsführend (-)
- Line Eingang** - Verwenden Sie diese symmetrischen 1/4" TRS Eingänge, um Synthesizer, Drum Computer, Effektprozessoren oder ein Line-Level Signal anschließen. Sie können symmetrische und unsymmetrische Geräte an diese Eingänge anschließen. TRS Klinkenstecker Pin-out - Hülse: Erdung, Spitze: Spannungsführend (+), Ring: Nicht spannungsführend (-)
- GAIN Regler** - variabler Verstärkungsregelung mit einem Bereich zwischen 5 und 45 dB über den MIC Eingang und -20 bis 20 dB am Line Eingang.
- HPF Schalter** - Der Hochpassfilter schneidet die tiefen Frequenzen von den XLR MIC Eingängen von 80 Hz und darunter mit der Rate von 12 dB pro Oktave ab. Über den Hochpassfilter können Sie die niedrigen Frequenzen abschneiden, die das Mikrofon nicht aufnehmen soll. In Live Anwendungen wird der Hochpassfilter zur Entfernung von Trittschall verwendet.
- COMP Regler (CH1 & CH2)** - Der COMP Regler bestimmt den Grad der Komprimierung für den Kanal. Wenn der COMP Regler im Uhrzeigersinn gedreht wird, wird das Kompressionsverhältnis erhöht und die Ausgangsverstärkung wird entsprechend eingestellt. Der Dynamikbereich des Kanals wird verengt, wobei weichere Signale verstärkt und laute Signale gedämpft werden, um besser in den Mix zu passen. Zu viel Kompression kann eine Pumpwirkung erzeugen, wobei der gesamte dynamische Bereich eliminiert wird, was zu Rückkopplung führen kann.

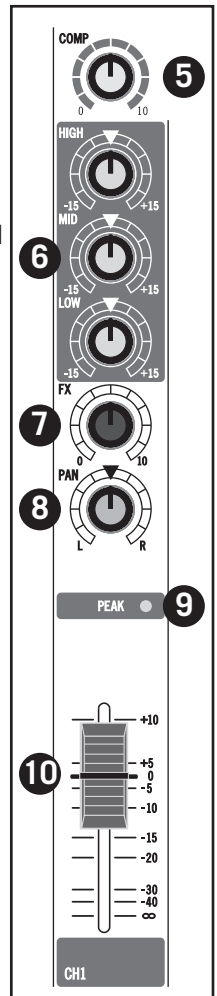
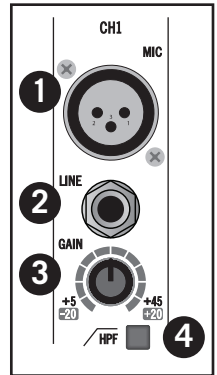

ENGLISH

FRANÇAIS

DEUTSCHE

ESPAÑOL

ITALIANO

Elemente des oberen Bedienfelds

6. **Equalizer (HIGH, MID und LOW)** - Mit diesem Drei-Band Equalizer können Sie die hohen, mittleren und tiefen Frequenzen eines Kanals konturieren. Wenn die Steuerung auf die 12 Uhr Position (Arretierung) gestellt ist, wird das Signal nicht beeinflusst. Wenn Sie die Regler im Uhrzeigersinn drehen, wird der Pegel des Frequenzband +15 dB erhöht, und wenn Sie die Regler gegen den Uhrzeigersinn drehen, wird die Lautstärke des Frequenzbandes um -15 dB gesenkt.
7. **FX Zusatzregler (MXP124FX)** - Der FX Regler des Kanals steuert die Stärke des Signals, die an den Effekte- Bus gesendet wird. Das Signal des FX Bus in des MXP124FX wird an den Digital Effects Abschnitt zur internen Signalverarbeitung weitergeleitet. Das FX Signal kann auch an ein externes Effektgerät geleitet werden, das an die FX SEND Buchse auf der Vorderseite angeschlossen ist.

MON Zusatzregler (MXP124) - Steuert die Signalintensität dieses Kanals, das den MON Ausgang gesendet wird. Das Signal, das an MON geschickt wird, wird vor dem Kanal Fader geschickt, so dass der Kanal Fader keinen Einfluss auf die MON Lautstärke hat. Der MON wird in der Regel dazu verwendet, einen separaten Mix für Bodenmonitorsysteme zu erzeugen.
8. **PAN Regler** - Der PAN Regler wird verwendet, um das Mono Signal in den linken oder rechten Stereo Haupt Bus zu leiten. Sie können eine Stereo Bild erzeugen, indem Sie einige Eingangssignale an den linken, und andere an den rechten Bus schicken.
9. **PEAK Anzeige** - Diese LED Anzeige blinkt rot, wenn das Kanal Eingangssignal hoch ist. Um Verzerrungen zu vermeiden, drehen Sie den GAIN Regler gegen den Uhrzeigersinn, bis die Anzeige während des normalen Gebrauchs nicht mehr leuchtet.
10. **Volume Fader** - Der VOLUME Fader bestimmt den Pegel der einzelnen Mono Eingangskanäle.

Elemente des oberen Bedienfelds

Abschnitt Stereo Eingangskanal

Nachfolgend wird der Abschnitt der vier Stereo Eingangskanäle beschrieben.

11. **¼" Stereo Eingangsbuchsen** - Verwenden Sie die ¼" Eingangsbuchsen, um Stereo Line Level Quellen anzuschließen. Verwenden Sie für Stereoeingänge den LINE L um den linken Kanal und LINE R um den rechten Kanal zu verbinden. Verwenden Sie den LINKEN Eingang beim Anschluss eines Mono Eingangssignal an die Stereo Eingangskanäle. Sie können Ausgänge von hochohmigen Mikrofonen, Synthesizern und Drum Maschinen an diese Eingänge anschließen. Die LINE Eingänge haben einen Nominalpegel von -40dBV bis - 10dBV. TRS Klinkenstecker Pin-out - Hülse: Erdung, Spitze: Spannungsführend (+), Ring: Nicht spannungsführend (-)

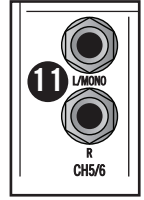

12. **FX Zusatzregler (MXP124FX)** - FX Zusatzregler - Der FX Regler des Kanals steuert die Stärke des Signals, die an den Effekte- Bus gesendet wird. Das Signal des FX Bus in des MXP124FX wird an den Digital Effects Abschnitt zur internen Signalverarbeitung weitergeleitet. Das FX Signal kann auch an ein externes Effektgerät geleitet werden, das an die FX SEND Buchse auf der Vorderseite angeschlossen ist.

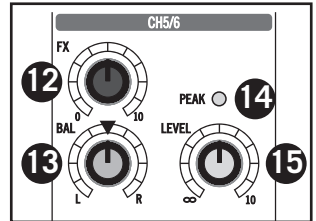

MON Zusatzregler (MXP124) - Steuert die Signalintensität dieses Kanals, das den MON Ausgang gesendet wird. Das Signal, das an MON geschickt wird, wird vor dem Kanal Fader geschickt, so dass der Kanal Fader keinen Einfluss auf die MON Lautstärke hat. Der MON wird in der Regel dazu verwendet, einen separaten Mix für Bodenmonitorsysteme zu erzeugen.

13. **BAL Regler** - Dieser Regler wird dazu verwendet, das Stereosignal in das linke und rechte Stereo-Mix Feld zu positionieren. Sie können durch Umleiten einiger Eingangssignale nach links und andere nach rechts eine Stereo Bild erzeugen.
14. **PEAK Anzeige** - Diese LED Anzeige blinkt ROT, wenn das Kanal Eingangssignal hoch ist. Um Verzerrungen zu vermeiden, drehen Sie den LEVEL Regler gegen den Uhrzeigersinn oder verringern Sie die Lautstärke des Eingangsgeräts, bis die Anzeige während des normalen Gebrauchs nicht mehr leuchtet.
15. **LEVEL Regler** - Dieser Regler steuert die Lautstärke der Kanaleingänge und wird verwendet, um die Lautstärke der verschiedenen Signale, die an den Hauptausgängen miteinander vermischt, stufenlos einzustellen.

Elemente des oberen Bedienfelds

Abschnitt Digitale Effekte (nur MXP124FX)

Der folgende Abschnitt beschreibt die Funktionen des integrierten digitalen 24-bit Multi-Effekt Geräts.

- 16. **PROGRAMM Effekte Anzeige** - Die Multi-Effekt Prozessoren des Mixers verfügen über eine aus sieben Segmenten bestehende zweistellige Anzeige, die die Effekte- PROGRAM Nummer 00-99 anzeigt.
- 17. **SELECT Wählschalter** - Der SELECT Knopf ist eine stufenloser Encoder, der eines der 100 integrierten digitalen Effekte-Presets aufruft. Drehen Sie den SELECT Knopf, um durch die voreingestellten Programme navigieren und auf drücken Sie auf ihn, um den gewählten Effekt zu laden.
- 18. **On / Peak Anzeige** - Diese LED Anzeige leuchtet grün, wenn die Digitaleffekte eingeschaltet sind. Die Anzeige leuchtet rot, wenn das Eingangssignal zu den internen Digitaleffekten überlastet ist.
- 19. **Effects ON Schalter** - Der Effects ON Schalter wird verwendet, um den internen Digitaleffekt ein- oder auszuschalten. Die Effekte werden umgangen, wenn sich der Schalter in der Out Stellung befindet.
- 20. **MAIN MIX Regler** - Der MAIN MIX Regler wird verwendet, um den Pegel der Effekte aus den integrierten Digitaleffekten, die an den MAIN MIX Bus gesendet werden, einzustellen. Dies ermöglicht Ihnen, die DSP Effekte in Ihrem Hauptlautsprecher zu hören.

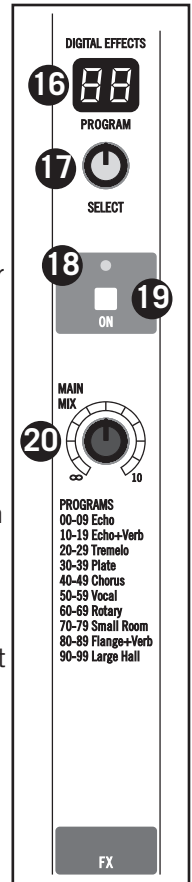

Elemente des oberen Bedienfelds

Master Abschnitt

Das folgende Kapitel zeigt den Master Abschnitt des Mixers.

- 21. **TAPE IN (Cinch Buchsen)** - Stereo Line Eingang über Cinch Buchsen, um den Ausgang von Geräten wie MP3, CD, Computer Soundkarte oder jedem anderen Line-Level Gerät dort anzuschließen.

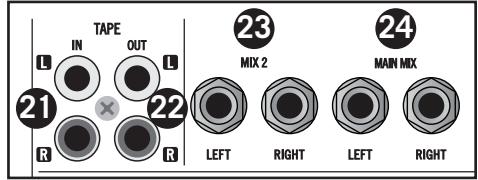

- 22. **TAPE OUT (Cinch Buchsen)** - Das an diesem Anschluss anliegende Signal ist das MAIN Bus Signal, bevor es durch den MASTER Pegelregel und Equalizer geschickt wurde. Der nominale Ausgangspegel beträgt -10 dBV und die Impedanz 100 Ohm.
- 23. **MIX 2** - Diese Line-Pegel MIX 2 Ausgänge können verwendet werden, um ein zweites Lautsprechersystem zu betreiben, oder um ein Stereo Gerät wie Computer-Soundkarte, MP3 oder Recorder anzuschließen. Das Signal an den MIX 2 Buchsen folgt dem MIX 2 Pegelregler, so dass Sie eine andere Ebene an den Ausgängen einstellen können.
- 24. **MAIN MIX** - Die MAIN MIX ¼" Buchsen können an eine Endstufe, Aktivlautsprechersystem oder Eingänge eines digitalen Recorders angeschlossen werden. Das Signal an der MAIN OUT Buchsen folgt dem MAIN Lautstärken- Fader.

- 25. **FX SEND (MXP124FX)** - Das am FX SEND Ausgang anliegende Signal kommt vom FX Bus, der über den FX Send an den Eingangskanälen versorgt wird.

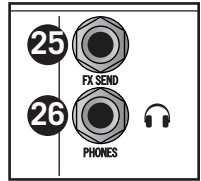

MON SEND (MXP124) - Das am MON SEND Ausgang anliegende Signal kommt vom MON Bus, der über den MON Send an den Eingangskanälen versorgt wird.

- 26. **PHONES Ausgang** - Anschluss für einen Standard ¼" TRS Stereo Kopfhörer mit 60 bis 600 Ohm. Der PHONES Ausgangspegel wird von dem MIX 2 / PHONES Regler gesteuert.
- 27. **POWER Anzeige** - Die POWER LED leuchtet auf, um anzuzeigen, dass der Hauptnetzschalter (auf der Rückseite) eingeschaltet ist.

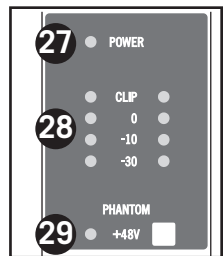

- 28. **Output Level Anzeige** - Die Anzeige des Ausgangspegels ermöglicht Ihnen, die Stärke des Signals zu überwachen, das an die MAIN MIX Buchsen gesendet wird.
ANMERKUNG: Um Störungen zu vermeiden, stellen Sie den MAIN MIX Regler so ein, dass das 0 LED gelegentlich aufleuchtet.

Elemente des oberen Bedienfelds

29. PHANTOM Schalter und Anzeige - Der Mixer verfügt über eine integrierte 48 -Volt Phantomspannung, um Kondensatormikrofone betreiben zu können. Wenn der Schalter eingeschaltet ist, leuchtet die LED auf und zeigt damit an, dass die Phantom Stromversorgung nun an den Mikrofon Vorverstärkern zur Verfügung steht.

WICHTIGE ANMERKUNG: Um laute Pop Geräusche zu vermeiden, achten Sie darauf, die Master Regler vor dem Einstecken und Abziehen der Mikrofonkabel herabzudrehen, wenn die Phantomspannung aktiv ist. Vergewissern Sie sich, dass der MAIN Fader vor der Aktivierung der Phantomspannung heruntergedreht ist, um zu vermeiden, dass ein Knacken in ein mit dem Mixer verbundenes externes Gerät dringen kann. Vergewissern Sie sich auch, dass die Phantomspannung beim Anschließen oder Trennen der Mikrofone ausgeschaltet ist.

30. TAPE & USB (nur MXP124FX) TO MIX 2 PHONES - Dieser Schalter wird verwendet, um die TAPE und USB Eingänge (nur MXP124FX) den MIX 2 und PHONES Ausgängen zuzuordnen.

31. TAPE & USB (nur MXP124FX) TO MAIN MIX - Dieser Schalter wird verwendet, um die TAPE und USB Eingänge (nur MXP124FX) dem MAIN MIX Ausgang zuzuordnen.

32. USB RETURN (nur MXP124FX) und TAPE IN Regler - Dieser Pegelregler stellt die Lautstärke des Signals ein, das von einem Computer wieder über den USB Eingang (nur MXP124FX) und Audio über die TAPE IN Cinch Buchsen angeschlossen ist.

33. MIX2 / PHONES Regler - Der Mixer hat einen zweiten Satz von Ausgangsanschlüssen, der ein Duplikat des MAIN MIX Signals zum Zweck der Speisung in andere Lautsprecherzonen oder Recorder führt. Der MIX 2 / PHONES Regler dient dazu, die Lautstärke des Ausgangs MIX 2 und die Gesamtlautstärke des Kopfhörerausgang einzustellen.

34. MAIN MIX Fader - Der MAIN MIX Fader stellt den Pegel des linken und rechten Stereo Mix ein, der an die Main Mix Ausgänge geschickt wird.

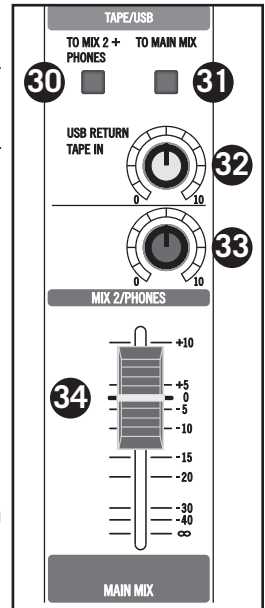

Anschlüsse an der Rückseite

Dieser folgende Abschnitt beschreibt die rückseitigen Anschlüsse.

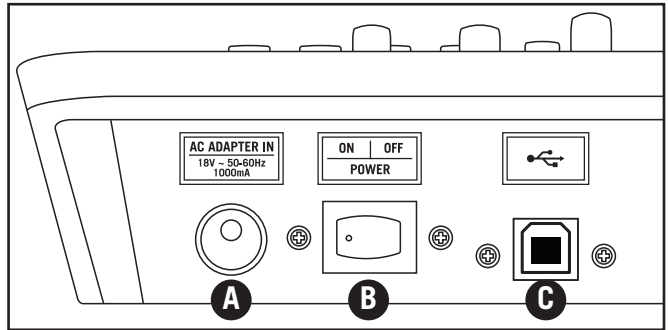

- A. AC ADAPTER BUCHSE** - Schließen Sie hier das mitgelieferte Netzteil an.
- B. POWER** - Schaltet die Hauptstromversorgung des MXP124 und MXP124FX ein.
- C. USB Port (nur MXP124FX)** - Schließen Sie hierüber den MixPad Mixer mit einem Standard USB Kabel an einen Computer an.

Anschlussanleitung

Es gibt mehrere Möglichkeiten, mit dem MXP Mixer eine Vielzahl von Anwendungen zu unterstützen. Befolgen Sie die unten angegebenen Anschlusspläne für Ihren Mixer.

RCA

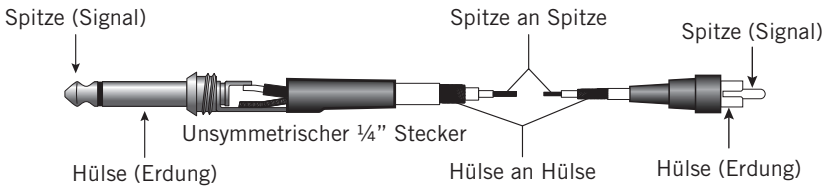
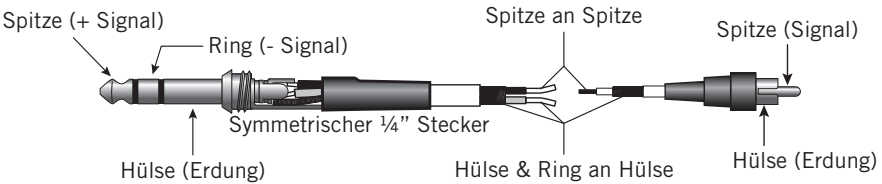
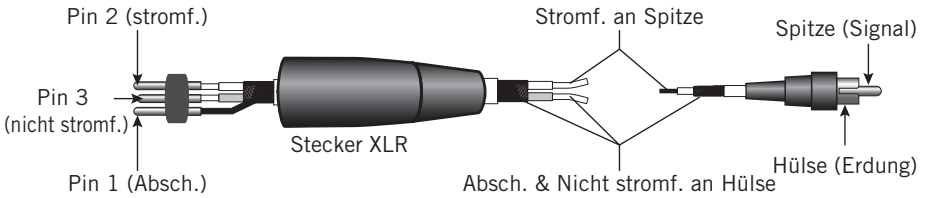

Unsymmetrischer 1/4" Stecker

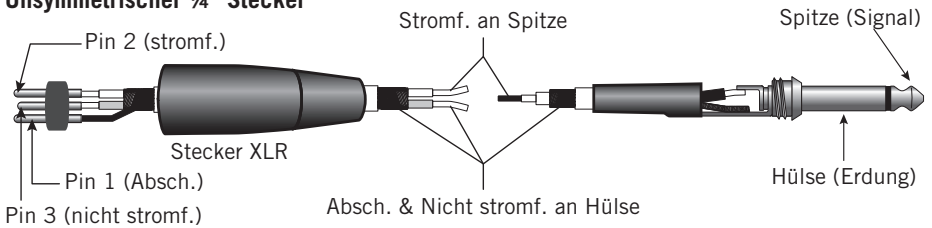

Symmetrischer 1/4" Stecker

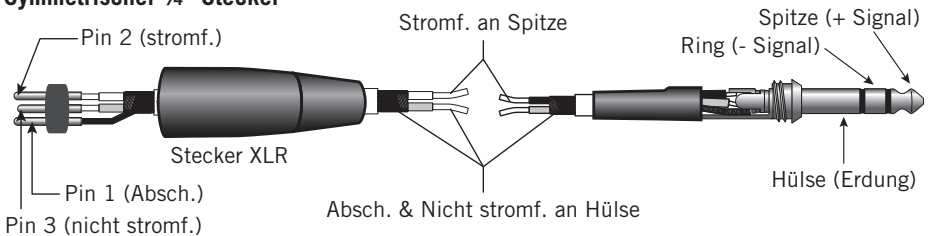

Spezifikationen

Frequenzgang (Trim @ Min, Einsverstärkung ± 3 dB)

Mic an Main	20Hz~30KHz
Line an Main	20Hz~30KHz
Aux Return an Main	20Hz~30KHz
Line an Aux Send	20Hz~30KHz

T.H.D. (Trim @ Min, +4dBu Ausgang, Einsverstärkung, 1 kHz w/30 kHz LPF)

Mic/Line an Main (Mono Kan)	<0.03%
Line an Main (Stereo Kan)	<0.03%
Line an Aux Send	<0.03%

Eingang Rauschäquivalente ("A" Filter an, Eingang kurz)

Mic (Trim @ Min, Fader bei "0")	< -90dB 20HZ~30KHZ A-bewertet
Line (Trim @ Min, Fader bei "0")	< -90dB 20HZ~30KHZ A-bewertet

Max. Spannungsverstärkung

Mic an Main	63dB
Line an Main (Mono Kan)	39dB
Line/Tape an Main (Stereo Kan)	26dB
Mic an Aux Send	63dB
Line an Aux Send (Stereo Kan)	29dB

Eigenrauschen (30 kHz LPF, alle Regler auf Min)

Main (Alle Fader auf min)	-105dBu A-bewertet
Aux Send (Alle Fader auf min)	-94dBu A-bewertet

Crosstalk (@ 1 kHz w/ 30 kHz LPF)

Kan vs. Kan (Trim @ min, Fader auf 0)	>75dB A-bewertet
Eingang vs. Ausgang	>60dB A-bewertet

PEAK Anzeigen

Mic (Mono Kan)	+16dBu
Line (Stereo Kan)	+16dBu
Kopfhörer Ausgang (600 ohm Last)	+20dBu

Maximaler Eingangspegel (1 kHz, ± 3 dB)

Mic Eingang (Mono Kan)	+16dBu
Line Eingang (Mono Kan)	+40dBu

Eingangskanal Equalizer (± 3 dB)

Hoch	± 15 dBu
Mittel	± 15 dBu
Tief	± 15 dBu

Spezifikationen

Phantomspeisung	48V, 3V
Energiebedarf	AC18V 1000mA
Stromverbrauch	<18W
Dimensionen (B x T x H)	12.9" x 11.7" x 3" 327 mm x 298 mm x 75 mm
Gewicht	5.0lb / 2,3kg
Spannungsversorgung über USB Anschluss	USB2.0 +5V DC 0.5A max USB A-TYP BUCHSE
Interne DSP Effekte	100 Presets

Programmliste Digitale Effekte (nur MXP124FX)

Nummer	Effekt	Parameter
00-09	Echo	Abfallzeit: 145~205ms
10-19	Echo + Verb	Abfallzeit: 208~650ms Ausschwingzeit: 1,7~2,1s
20-29	Tremelo	Rate: 0.6~5Hz
30-39	Platte	Ausschwingzeit: 0,9~3,6s
40-49	Chorus	Rate: 0,92~1,72Hz
50-59	Vocal	Reverb Ausschwingzeit: 0,8~0,9s Vorverzögerung: 0~45ms
60-69	Drehung	Modulationstiefe: 20~80%
70-79	Kleiner Raum	Ausschwingzeit: 0,7~2,1s Vorverzögerung: 20~45ms
80-89	Flanger + Verb	Ausschwingzeit: 1,5~2,9s Rate: 0,8~2,52Hz
90-99	Große Halle	Vorverzögerung: 23~55ms

ENGLISH

FRANÇAIS

DEUTSCHE

ESPAÑOL

ITALIANO

Mikrofonständer Zubehör (separat erhältlich)

Die MixPad MXP124 und MXP124FX können mit dem optionalen Mikrofonständer Montage-Kit auf ein Mikrofonstativ montiert werden. Die folgenden Schritte beschreiben, wie die MixPad Mixer auf einem Mikrofonständer montiert werden.

1. Drehen Sie das Mischpult auf den Kopf.
2. Richten Sie die Schrauben **(A)** des Halters mit den MixPad Gewindeeinsätze **(B)** aus.
3. Schrauben Sie den Halter an den MixPad Mixer. Vergewissern Sie sich dabei, dass die Schrauben fest angezogen sind.
4. Drehen Sie den Mixer um und montieren Sie ihn auf einem Mikrofonstativ.
5. Um den Winkel des Mixers einzustellen lösen Sie die Flügelmutter **(C)**, drehen Sie den Mixer auf den gewünschten Winkel, und ziehen dann die Flügelmutter wieder an.

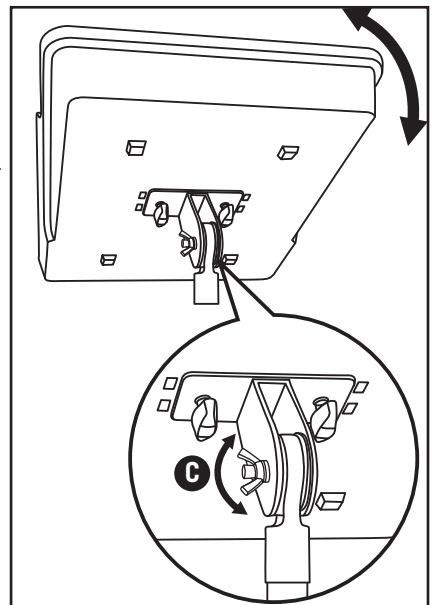
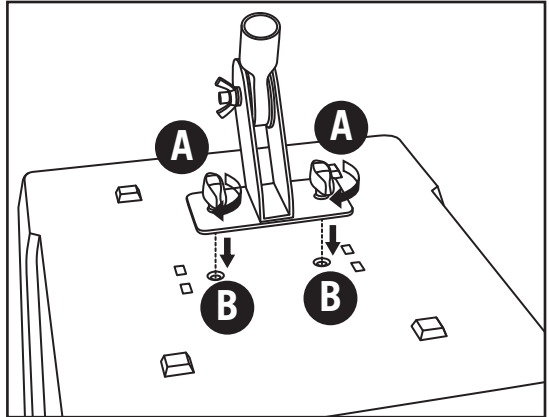

Anmerkung: Seien Sie vorsichtig, wenn Sie den Mixer auf einen Ständer stellen. Achten Sie darauf, dass er auf einer ebenen und stabilen Fläche steht und nicht umkippen kann. Verlegen Sie die Kabel parallel zum Mikrofonstativ mit genügend Spiel, damit die Kabel nicht an dem Mixer ziehen können.

Blockdiagramm

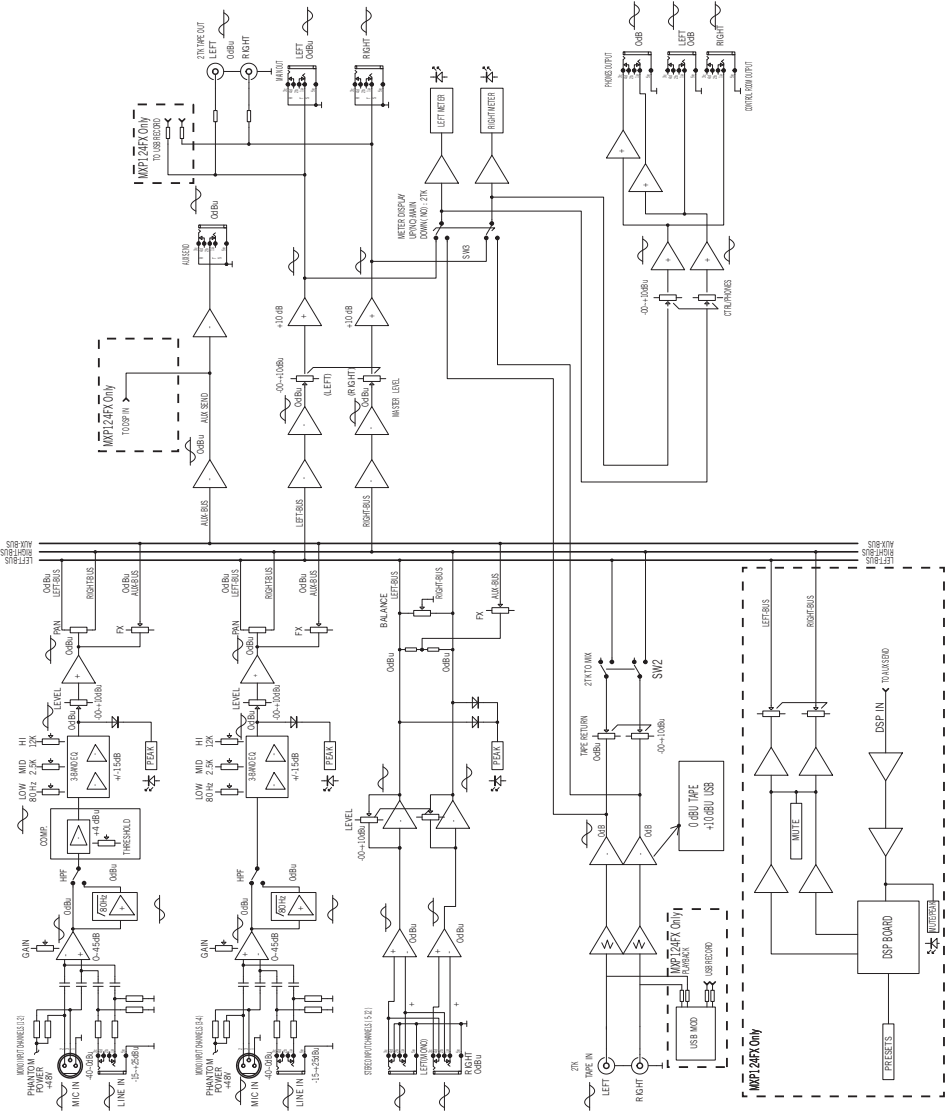

Información de Seguridad Importante

Aviso de CEM

- * Las mesas de mezclas MXP124 y MXP124FX pueden utilizarse en los siguientes entornos electromagnéticos: residenciales, comerciales, de la industria ligera y urbanos exteriores.
- La corriente de irrupción máxima para las mesas de mezcla MXP124 y MXP124FX es de 0,48A

Aviso sobre las Normas FCC

Este dispositivo cumple lo estipulado en la Sección 15 de las Normas FCC. Su funcionamiento está sujeto a las dos condiciones siguientes: (1) este dispositivo no debe provocar interferencias y (2) este dispositivo debe aceptar cualquier interferencia que reciba, incluidas las interferencias que puedan provocar un funcionamiento no deseado.

Los cambios o modificaciones no aprobados expresamente por la parte responsable del cumplimiento normativo podrían anular la autorización del usuario para utilizar el equipo.

NOTA: Se ha verificado que este aparato cumple con los límites establecidos para un dispositivo digital de Clase B, de acuerdo a lo establecido en la Sección 15 de las Normas de la FCC. Estos límites han sido diseñados para ofrecer una protección razonable contra las interferencias molestas en instalaciones residenciales. Este aparato genera, utiliza y puede emitir energía de radiofrecuencia y, si no se instala y utiliza de acuerdo con las instrucciones, puede producir interferencias molestas en las comunicaciones de radio. No obstante, no está garantizado que estas interferencias no se produzcan en una instalación concreta. Si este aparato produce interferencias molestas en la recepción de la radio o la televisión, lo cual podrá comprobar fácilmente apagando y encendiendo este aparato, el usuario será el responsable de tratar de corregir dichas interferencias por medio de una o más de las siguientes medidas:

- Reoriente o reubique la antena receptora.
- Aumente la distancia de separación entre este aparato y el receptor.
- Conecte este aparato a una salida de corriente o regleta distinta a la que esté conectado el receptor.
- Pida consejo a un técnico especialista en radio/TV o en el establecimiento en el que adquirió el producto.

Información de Seguridad Importante



ADVERTENCIA PELIGRO DE SACUDIDA ELÉCTRICA - NO ABRIR

ADVERTENCIA: CON EL FIN DE REDUCIR EL PELIGRO DE SACUDIDA ELÉCTRICA, NO RETIRE LA TAPA (O LA PARTE POSTERIOR). NO HAY PIEZAS CUYA REPARACIÓN PUEDA SER EFECTUADA POR EL USUARIO EN EL INTERIOR DEL APARATO. EN-CARGUE LAS REPARACIONES A PERSONAL TÉCNICO DEBIDAMENTE CUALIFICADO.



Este símbolo de un relámpago con cabeza de flecha situado en el interior de un triángulo equilátero tiene como objeto alertar al usuario de la presencia de “tensión peligrosa” no aislada en el interior del alojamiento del producto que podría tener la magnitud suficiente para presentar un riesgo de sacudida eléctrica.



El símbolo de un signo de exclamación situado en el interior de un triángulo equilátero tiene como objeto alertar al usuario de la presencia de instrucciones de operación y mantenimiento importantes en la documentación que acompaña al aparato.



A la hora de deshacerse de este aparato al final de su vida de servicio, no lo elimine junto con la basura doméstica general. Existe un procedimiento específico para la eliminación de los aparatos electrónicos usados de manera conforme a la legislación actual que requiere el tratamiento, la recuperación y el reciclaje apropiados de los mismos.

Los usuarios no profesionales residentes en uno de los 28 estados miembro de la UE, en Suiza y en Noruega pueden devolver sus aparatos electrónicos usados, sin coste alguno, al comercio en el que fueron adquiridos (si se adquiere allí otro aparato similar) o a determinados centros designados para la recogida de residuos eléctricos y electrónicos.

En el caso de los países no indicados arriba, póngase en contacto con las autoridades locales para determinar el método de eliminación correcto.

Mediante la eliminación correcta de su aparato usado se asegurará de que éste se someta al tratamiento, la recuperación y el reciclaje apropiados, evitándose así los efectos adversos sobre el medio ambiente y la salud humana.

Información de Seguridad Importante

1. Lea cuidadosamente estas instrucciones.
2. Conserve estas instrucciones para cualquier consulta en el futuro.
3. Siga cuidadosamente todas las advertencias.
4. Observe y siga todas las instrucciones del fabricante.
5. No utilice este aparato cerca del agua.
6. Limpie el aparato solo con un trapo seco.
7. No bloquee las aperturas de ventilación. Instale el aparato de acuerdo con las instrucciones del fabricante.
8. No instale el aparato cerca de fuentes de calor como, por ejemplo, rejillas de calefacción, estufas u otros aparatos (incluyendo amplificadores) que produzcan calor.
9. No anule el sistema de seguridad del enchufe de tipo polarizado o con toma de tierra. Un enchufe polarizado tiene dos patillas, una más ancha que la otra. Un enchufe con toma de tierra tiene dos patillas normales y una tercera para la conexión a tierra. La patilla ancha o la tercera patilla se incluyen como medida de seguridad. Si el enchufe no encaja en su toma de corriente, llame a un electricista para que le cambie su toma anticuada.
10. Evite que el cable de corriente quede en una posición en la que pueda ser pisado o aplastado, especialmente en los enchufes, receptáculos y en el punto en el que sale de la unidad.
11. Utilice solo las conexiones/accesorios especificados por el fabricante.
12. Utilice solo el soporte de carro, el soporte de trípode o la mesa especificados por el fabricante o vendidos junto con el aparato. Si utiliza un carro, es necesario que proceda con precaución a la hora de mover el conjunto del carro/aparato con el fin de evitar que vuelque y las lesiones personales que ello podría acarrearle.
13. Desenchufe este aparato durante las tormentas eléctricas o cuando no vaya a utilizarlo durante un período de tiempo prolongado.
14. Dirija cualquier posible reparación solo a personal técnico debidamente cualificado. Deberá hacer que su aparato sea reparado cuando esté dañado de cualquier manera, como por ejemplo si el cable de corriente o el enchufe están dañados, o si se han derramado líquidos, o se ha introducido algún objeto dentro de la unidad, si ésta ha quedado expuesta a la lluvia o la humedad, si no funciona normalmente o si ha caído al suelo.
15. Este aparato no debe exponerse al goteo o a las salpicaduras de líquidos. Tampoco deben colocarse sobre él objetos llenos de líquidos, como por ejemplo jarrones.
16. Atención - para evitar descargas eléctricas, introduzca totalmente las patillas del enchufe en las ranuras de la toma.
17. Mantenga este aparato en un entorno con buena ventilación.
18. Con el fin de evitar lesiones resultantes de la caída del aparato, éste debe fijarse de manera segura al soporte de acuerdo con las instrucciones para la instalación.
19. PRECAUCIÓN: Existe el peligro de explosión si la pila se cambia de manera incorrecta. Cambie la pila solo por otra igual o de un tipo equivalente.



S3125A



SAMSON

Índice

Introducción	72
Funcionamiento Básico	73
Añadición de Efectos Digitales (solo MXP124FX)	74
Conectividad USB (solo MXP124FX).	75
Características	76
Controles del Panel Superior	77
<i>Sección de los Canales de Entrada Mono</i>	<i>77</i>
<i>Sección de los Canales de Entrada Estéreo</i>	<i>79</i>
<i>Sección de Efectos Digitales (solo MXP124FX)</i>	<i>80</i>
<i>Sección Maestra</i>	<i>81</i>
Conexiones del Panel Trasero	83
Guía de Cableado	84
Especificaciones	85
Lista del Programa de Efectos Digitales (solo MXP124FX)	87
Accesorio de Montura de Soporte de Micrófono (se vende por separado).	88
Diagrama de Bloques	89

Introducción

Le felicitamos por haber adquirido una mesa de mezclas MixPad MXP124 o MXP124FX de Samson. Las mesas de mezclas MXP124 y MXP124FX son mesas de mezclas de 12 canales, con cuatro canales micro/línea de bajo ruido, previos de micro y cuatro canales de entrada de línea estéreo apilados. Las cuatro entradas micro/línea disponen de un ecualizador de tres bandas, controles de ganancia y filtros pasa altos en las entradas de micrófono. Los primeros dos canales cuentan con controles de compresión para incrementar el nivel de las entradas, lo cual permite controlar la saturación o la sobrecarga.

Para añadir profundidad a la mezcla, la mesa de mezclas MXP124FX dispone de 100 efectos digitales de 24 bits de calidad de estudio, incluyendo Retardos, Chorus, Flanger e impresionantes Reverbs. Es muy sencillo elegir su preset de efectos preferido mediante la pantalla LED de siete segmentos de gran tamaño. La mesa de mezclas MXP124FX también incluye una interfaz digital USB interna que le permite grabar y reproducir audio digital desde un ordenador utilizando la mayoría de los programas de software de grabación. La opción de enrutamiento flexible le permite asignar la señal de retorno USB a la mezcla estéreo principal o a los auriculares y el bus de mezcla 2.

La reproducción sonora limpia y clara con ecualización precisa y el enrutamiento de señal flexible en un recinto robusto de gran resistencia aseguran una gran calidad de sonido fiable día tras día y gira tras gira. Optimizadas para aplicaciones de grabación, refuerzo del sonido en vivo e instalaciones comerciales, las mesas de mezclas MXP124 y MXP124FX son las soluciones de mezcla perfectas, ofreciendo un gran sonido en un paquete compacto.

En estas páginas, encontrará una descripción detallada de las características de las mesas de mezclas MixPad, así como un recorrido guiado por sus paneles frontal y trasero, instrucciones paso a paso para su configuración y uso y las especificaciones técnicas completas del dispositivo. Si ha adquirido la mesa de mezclas en los Estados Unidos, también encontrará una tarjeta de garantía adjunta – no olvide rellenarla y enviárnosla por correo para que pueda recibir soporte técnico online y para que le podamos ofrecer información actualizada sobre éste y otros productos de Samson en el futuro.

Le recomendamos que apunte el número de serie en el espacio reservado para ello por si tiene que hacer cualquier consulta en el futuro.

Número de serie: _____

Fecha de compra: _____

Con unos cuidados y mantenimiento adecuados, su mesa de mezclas MixPad funcionará sin ningún problema durante muchos años. En el caso improbable de que en algún momento tuviera que reparar este aparato, deberá solicitarnos un número de Autorización de Devolución (RA) para poder enviar su unidad a Samson. Sin este número no se aceptará el aparato. Póngase en contacto con Samson en el número 1-800- 3SAMSON (1-800-372-6766) para que le facilitemos este número de autorización de devolución antes de enviarnos la unidad. Si fuera posible, conserve el embalaje original y los materiales de protección para devolvernos la unidad dentro de ellos. Si compró su unidad fuera de los Estados Unidos, póngase en contacto con su distribuidor en lo relativo a los detalles de la garantía y la información de servicio.

Funcionamiento Básico

En la siguiente sección se explican la configuración y el funcionamiento básicos de las mesas de mezclas MixPad MXP124 y MXP124FX.

1. Antes de conectar micrófonos e instrumentos, asegúrese de que estén apagados todos los componentes del sistema, incluyendo la mesa de mezclas MixPad. Compruebe también que los controles de MEZCLA PRINCIPAL y MEZCLA 2/ AUTICULARES estén ajustados en el mínimo.
2. Conecte los cables de sus micrófonos e instrumentos a la mesa de mezclas. Los micrófonos deben conectarse a las entradas XLR de los canales 1-4. Los dispositivos de nivel de línea pueden enchufarse en los canales de entrada de 1/4" mono (1-4) o en los canales de entrada estéreo apilados (5-12). Los instrumentos acústicos y los bajos y las guitarras eléctricas deben conectarse a un preamplificador o a una caja directa antes de conectarlos a la mesa de mezclas.

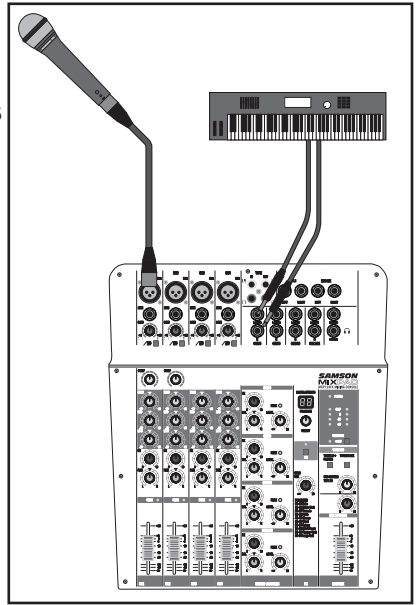

3. Encienda la alimentación de los dispositivos periféricos y encienda a continuación la mesa de mezclas MixPad.
NOTA: Es importante que tenga en cuenta la regla de oro del audio... "EL ÚLTIMO EN SER ENCENDIDO ES EL QUE DEBE APAGARSE EN PRIMER LUGAR". Esto significa que cuando ponga en marcha su sistema, siempre debe encender los amplificadores de potencia o monitores autoamplificados AL FINAL, y cuando vaya a desconectarlo, debe apagar los amplificadores EN PRIMER LUGAR. Esto le ayudará a evitar petardeos producidos por los picos de corriente durante el encendido o apagado, que podrían llegar a dañar los altavoces
4. Encienda su amplificador o monitores autoamplificados y suba el control de nivel al nivel de funcionamiento recomendado por el fabricante.
5. Ajuste la ganancia de entrada de cada canal de entrada se modo que los indicadores PICO solo se enciendan ocasionalmente durante la entrada más intensa que vaya a producirse en cada canal.
6. Ajuste el fader de MEZCLA PRINCIPAL en la posición "0".
7. Mientras habla a los micrófonos (con el nivel de una actuación) o toca un instrumento, suba lentamente los faders de volumen del canal de entrada hasta alcanzar el nivel deseado.
8. Si desea ajustar el tono de cada canal, ajuste a su gusto los controles del ecualizador. Es posible que después tenga que reajustar el volumen del canal.

Adición de Efectos Digitales (solo MXP124FX)

La mesa de mezclas MXP124FX incluye Procesadores Multiefectos internos de 24 bits de alta calidad que ofrecen 100 presets de efectos con calidad de estudio. La sección de EFECTOS DIGITALES incluye Retardos limpios, suntuosas Reverbs y multiefectos como Retardo + Reverb. A continuación se detalla el funcionamiento de los efectos DSP internos de la sección de EFECTOS DIGITALES.

1. Conecte un micro o un instrumento al canal que desee, ajuste el nivel y el ecualizador a su gusto y compruebe que el nivel del fader de MEZCLA PRINCIPAL esté ajustado de modo que pueda escuchar la señal a través de los altavoces.
2. Pulse el botón ON de efectos para activar la banda de canales de efectos digitales.
3. Seleccione el programa de efectos que desee utilizando el mando de control SELECCIONAR situado en medio de la banda de canales. Gire el mando SELECCIONAR para seleccionar uno de los 100 efectos y púlselo para confirmar la selección.
4. Ajuste los efectos al control de MEZCLA PRINCIPAL en la posición de las doce en punto del reloj.
5. Utilice el control FX del canal de entrada para ajustar el nivel de la señal para el envío a los efectos. Si el indicador Pico parpadea en color rojo, ello indica que la señal está sobrecargando el DSP. En ese caso, baje los controles FX del canal hasta que el indicador deje de parpadear en color rojo. Nota: *La alimentación de señal al control FX se envía después del Fader del canal, de manera que el Fader de canal tiene un efecto en ese nivel, lo que significa que el nivel FX se incrementa o se reduce siguiendo al Fader de canal.*

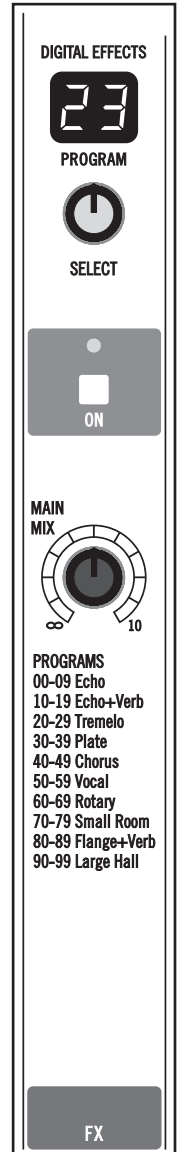

Conectividad USB (solo MXP124FX)

La mesa de mezclas MXP124FX tiene una interfaz de audio USB estéreo integrada que le permite grabar y reproducir desde un ordenador utilizando la práctica totalidad de los programas de software de grabación digital existentes. La configuración de su mesa de mezclas es un proceso muy simple que solo le llevará unos minutos. En la siguiente sección se describe la manera de conectar y configurar la mesa de mezclas MXP124FX con un ordenador.

1. Conecte la mesa de mezclas MXP124FX al ordenador utilizando un cable USB estándar (no incluido).
2. En su software de audio, configure la mesa de mezclas MXP124FX como el dispositivo de entrada y salida.
3. El audio enviado desde la mesa de mezclas MXP124FX al ordenador sigue el bus de MEZCLA PRINCIPAL.
4. Para la reproducción, puede retornar la señal estéreo USB directamente al bus de mezcla derecha e izquierda principal de manera que la reproducción del PC se añada a la mezcla PRINCIPAL en la consola. Para escuchar la reproducción USB en la MEZCLA principal, pulse el interruptor CINTA/USB A MEZCLA principal.
5. El interruptor CINTA/USB A MEZCLA 2 + AURICULARES se utiliza para asignar el retorno USB al bus de auriculares y Mezcla 2. Esto le permite mezclar la reproducción en monitores de estudio o aislar la reproducción a una zona de mezcla.

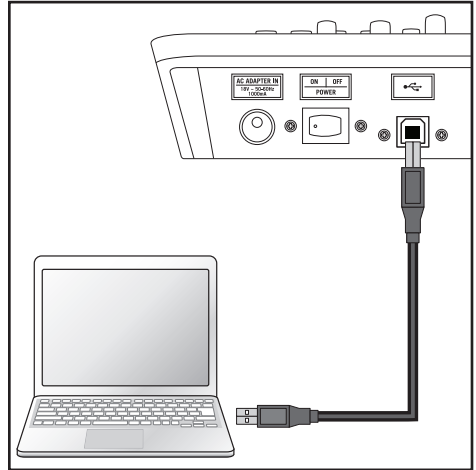

Características

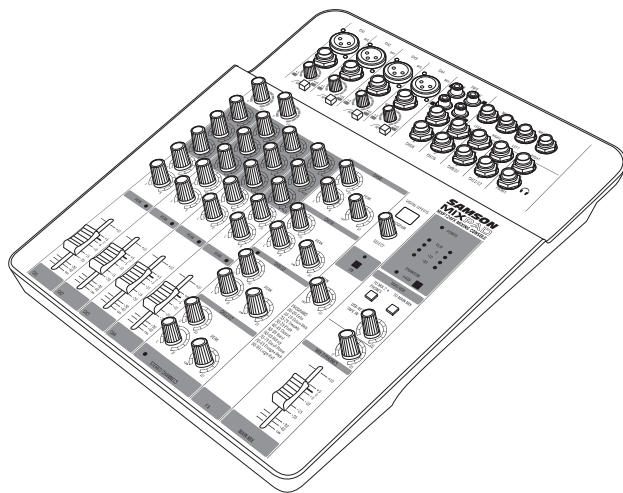

Las mesas de mezclas MixPad de Samson son una solución integral "todo en uno" para aplicaciones de sonido en vivo, grabación, fijas y post-producción. Éstas son algunas de sus características principales:

- Mesa de mezclas analógica de alto techo dinámico y ruido ultra bajo
- Cuatro previos de micro MDR (Máximo Rango Dinámico) de Clase A con ecualizador de tres bandas
- Cuatro canales Estéreo Apilados
- Faders de precisión de alta calidad
- 100 efectos digitales de bajo ruido de 24 bits (solo MXP124FX)
- Interfaz USB bidireccional de alta integridad (solo MXP124FX)
- Dos compresores de calidad de estudio con mando simple
- Un envío auxiliar por canal
- Todos los canales de micro equipados con ganancia de entrada y filtros pasa altos
- Alimentación fantasma de 48 voltios para micrófonos condensadores
- Múltiples salidas: Mezcla Principal, Mezcla 2, Auriculares y Cinta
- Entradas USB (MXP124FX) y de Cinta asignables a salidas de Mezcla Principal o Mezcla 2/Auriculares
- Montura para soporte de micrófono opcional disponible

Controles del Panel Superior

Sección de los Canales de Entrada Mono

En la siguiente sección se describen con detalle cuatro canales de entrada mono.

- Entradas MIC** - Utilice estas entradas XLR balanceadas para conectar micrófonos de baja impedancia y señales de bajo nivel de cajas directas. Estas entradas MIC también disponen de una alimentación fantasma de +48V, que le permite conectar micrófonos condensadores. Distribución de clavijas del conector XLR - Clavija 1: Masa, Clavija 2: Activa (+), Clavija 3: Pasiva (-)
- Entrada de Nivel de Línea** - Utilice estas entradas TRS ¼" balanceadas para conectar sintetizadores, cajas de ritmos, procesadores de efectos o cualquier señal de nivel de línea. Puede conectar dispositivos balanceados y no balanceados a estas entradas. Distribución de clavijas del conector de auriculares - Lateral: Masa, Punta: Activa (+), Anillo: Pasiva (-)
- Control de GANANCIA** - Control de GANANCIA variable de un rango de +5 a +45dB en la entrada MIC y de -20 a +20dB en la entrada de LÍNEA.

- Interruptor HPF** - El filtro pasa altos suprime los graves de las entradas MIC XLR por debajo de 80 Hz a una velocidad de 12 dB por octava. El filtro pasa altos le permite eliminar los graves que no desee que capte el micrófono. En las aplicaciones de sonido en vivo, el filtro pasa altos resulta útil para eliminar el ruido del escenario.

- Control COMP (CANAL 1 Y CANAL 2)** - El mando COMP ajusta el nivel de compresión aplicado al canal. Cuando gire este mando en el sentido de las agujas del reloj, el ratio de compresión aumentará y la ganancia de salida se ajustará en consecuencia. El rango dinámico del canal se estrecha, por lo que las señales suaves se

intensificarán y las más potentes se reducirán para hacer que todo ajuste mejor en la mezcla. Una compresión excesiva puede crear un efecto de petardeo, eliminando todo el rango dinámico y dando lugar a realimentación.

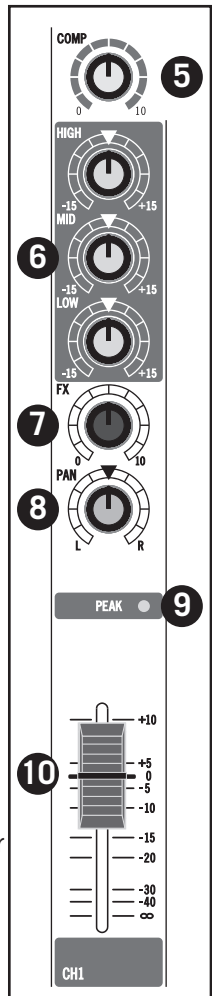
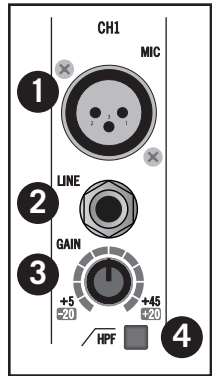

Controles del Panel Superior

6. **Ecuador (AGUDOS, MEDIOS y GRAVES)** - Este ecualizador de tres bandas le permite ajustar las bandas de frecuencia aguda, media y grave en cada canal. Cuando el mando está ajustado en la posición de las 12 en punto, no hay efecto en la señal. Si se giran los controles totalmente en el sentido de las agujas del reloj, el nivel de la banda de frecuencia se incrementará +15 dB, mientras que si se giran totalmente en el sentido contrario a las agujas del reloj, el nivel de la banda de frecuencia se reducirá -15 dB
7. **Control Auxiliar FX (MXP124FX)** - El mando FX del canal controla la cantidad de señal que se envía al bus de efectos. La señal del bus FX en la mesa de mezclas MXP124FX se enruta a la sección de Efectos Digitales para el procesamiento de la señal interno. La señal FX también puede enviarse a un dispositivo de efectos externo conectado al conector ENVÍO FX situado en la zona de conectores del panel frontal.

Control MON Auxiliar (MXP124) - Controla la cantidad de la señal de ese canal que se envía a la Salida MON. La alimentación de señal MON se envía antes del fader del canal, de manera que el fader del canal no tiene ningún efecto sobre el nivel MON. El control MON se utiliza normalmente para crear una mezcla independiente para un sistema de monitor de suelo.

8. **Control PAN** - El control PAN se utiliza para colocar la señal mono en el bus de mezcla principal izquierda y derecha estéreo. Puede crear una imagen estéreo colocando unas señales de entrada a la izquierda y otras a la derecha.
9. **Indicador PICO** - Este indicador LED parpadeará en rojo cuando la señal de entrada del canal se está saturando. Para reducir la distorsión, gire el control de GANANCIA en el sentido contrario a las agujas del reloj hasta el que hasta que este indicador no esté iluminado durante el uso normal.
10. **Fader de Volumen** - El control de Fader de VOLUMEN ajusta el nivel de cada canal de entrada mono.

Controles del Panel Superior

Sección de los Canales de Entrada Estéreo

En la siguiente sección se describen con detalle cuatro canales de entrada estéreo apilados.

- 11. Conectores de Entrada de 1/4" Estéreo** - Utilice los conectores de 1/4" para conectar fuentes de nivel de línea estéreo. Para las entradas estéreo, utilice la LÍNEA L para conectar el canal izquierdo y la LÍNEA R para conectar el canal derecho. Utilice la entrada IZQUIERDA para conectar una señal de entrada mono a los canales de entrada estéreo. Puede conectar salidas de micrófonos de baja impedancia, sintetizadores y cajas de ritmos a estas entradas. Las entradas de LÍNEA tienen un nivel operativo nominal de -40dBV hasta -10dBV.

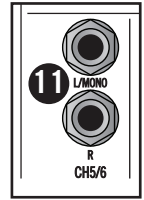

Distribución de clavijas del conector de auriculares - Lateral: Masa, Punta: Activa (+), Anillo: Pasiva (-)

- 12. Control Auxiliar FX (MXP124FX)** - Control Auxiliar FX - El mando FX del canal controla la cantidad de señal que se envía al bus de efectos. La señal del bus FX en la mesa de mezclas MXP124FX se enruta a la sección de Efectos Digitales para el procesamiento de la señal interno. La señal FX también puede enviarse a un dispositivo de efectos externo conectado al conector ENVÍO FX situado en la zona de conectores del panel frontal.

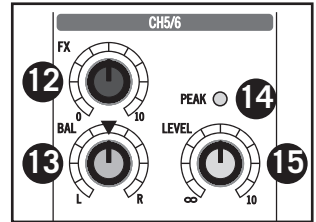

Control MON Auxiliar (MXP124) - Controla la cantidad de la señal de ese canal que se envía a la Salida MON. La alimentación de señal MON se envía antes del fader del canal, de manera que el fader del canal no tiene ningún efecto sobre el nivel MON. El control MON se utiliza normalmente para crear una mezcla independiente para un sistema de monitor de suelo.

- 13. Control BAL** - Este control se utiliza para colocar o posicionar la señal estéreo en el campo de mezcla principal izquierda y derecha estéreo. Puede crear una imagen estéreo colocando unas señales de entrada a la izquierda y otras a la derecha.
- 14. Indicador PICO** - Este indicador LED parpadeará en rojo cuando la señal de entrada del canal se está saturando. Para reducir la distorsión, gire el control NIVEL en el sentido contrario a las agujas del reloj o reduzca el volumen del dispositivo de entrada hasta el que hasta que este indicador no esté iluminado durante el uso normal.
- 15. Control de NIVEL** - Este mando controla el volumen de las entradas de canal y se utiliza para ajustar continuamente la intensidad de las diversas señales que se están mezclando en las Salidas Principales.

Controles del Panel Superior

Sección de Efectos Digitales (solo MXP124FX)

En la siguiente sección se describen los controles de la sección de Multiefectos digitales de 24 bits internos.

- 16. **Pantalla de PROGRAMA de Efectos** - Los procesadores multiefectos de la mesa de mezclas disponen de una pantalla numérica de 2 dígitos y 7 segmentos para indicarle el número del PROGRAMA de efectos, con un valor comprendido entre 00 - 99.
- 17. **Mando de Control SELECCIONAR** - El mando de control SELECCIONAR es un codificador variable continuamente que le permite cargar uno de los 100 presets de efectos digitales internos. Simplemente gire el mando SELECCIONAR para ir avanzando a

través de los programas prefijados y púlselo para elegir el número de efecto que desee.

- 18. **Indicador On/Pico** - Este indicador LED se ilumina en color verde cuando Efectos Digitales está activado. El indicador se ilumina en color rojo cuando la señal a Efectos Digitales internos está sobrecargada.
- 19. **Interruptor de Efectos ON** - El interruptor de efectos ON se utiliza para activar o desactivar los efectos digitales internos. Cuando el interruptor esté en la posición de no pulsado, los efectos estarán anulados.
- 20. **Control de MEZCLA PRINCIPAL** - El control de MEZCLA PRINCIPAL se utiliza para ajustar el nivel de los efectos de Efectos Digitales internos que se envían al bus MEZCLA PRINCIPAL. Esto le permite escuchar los efectos DSP en sus altavoces principales.

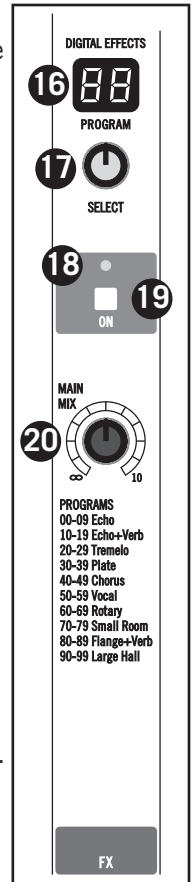

Controles del Panel Superior

Sección Maestra

En la siguiente sección se describe con detalles la sección maestra de la mesa de mezclas.

- 21. ENTRADA DE CINTA (conectores RCA)** - Entrada de nivel de línea estéreo, con conectores RCA, para conectar la salida de dispositivos como un MP3, CD, tarjeta de sonido o cualquier otros dispositivo de nivel de línea.

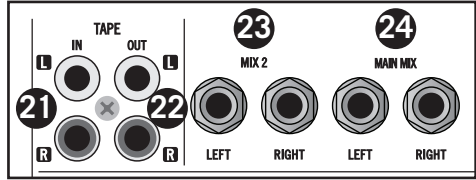

- 22. SALIDA DE CINTA (conectores RCA)** - La señal presente en este conector es la señal del bus PRINCIPAL antes de que haya pasado a través del control de nivel MAESTRO y del ecualizador gráfico . El nivel de salida nominal es -10 dBV y la impedancia es 100 ohmios.
- 23. MEZCLA 2** - Estas salidas MEZCLA 2 de nivel de línea pueden utilizarse para dar señal a un segundo sistema de altavoces o para establecer la conexión a un dispositivo estéreo, como por ejemplo una tarjeta de sonido, MP3 o grabadora. La señal en los conectores MEZCLA 2 sigue el mando de ajuste de nivel de MEZCLA 2, permitiéndole ajustar un nivel diferente en las salidas.
- 24. MEZCLA PRINCIPAL** - Los conectores de MEZCLA PRINCIPAL de 1/4" pueden conectarse a una etapa de potencia, sistema de altavoces autoamplificado o entradas de una grabadora digital. La señal en los conectores de SALIDA PRINCIPAL sigue al fader de volumen de PRINCIPAL.
- 25. ENVÍO FX (MXP124FX)** - La señal presente en la salida ENVÍO FX se envía desde el bus FX, alimentándose desde ENVÍO FX en los canales de entrada.

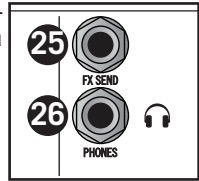

- ENVÍO MON (MXP124)** - La señal presente en la salida ENVÍO MON se envía desde el bus MON, alimentándose desde ENVÍO MON en los canales de entrada.

- 26. Salida de AURICULARES** - Le permite conectar unos auriculares estéreo 1/4" TRS estándar, con una impedancia entre 60 y 600 ohmios. El nivel de la salida de AURICULARES se controla mediante el control MEZCLA 2/AURICULARES.

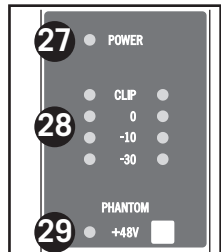

- 27. Indicador de ALIMENTACIÓN** - El LED de ALIMENTACIÓN se ilumina para indicar que el interruptor de ALIMENTACIÓN principal (situado en el panel trasero) está encendido.

- 28. Medidor de Nivel de Salida** - El medidor de nivel de salida le permite

Controles del Panel Superior

monitorizar el nivel de la señal que se está enviando a los conectores de MEZCLA PRINCIPAL.

NOTA: Con el fin de evitar la distorsión, ajuste el control de nivel de MEZCLA PRINCIPAL de manera que el LED indicador 0 se ilumine ocasionalmente.

- 29. Interruptor e Indicador de Alimentación FANTASMA** - La mesa de mezclas dispone de alimentación fantasma de 48 voltios interna que le permite conectar micrófonos condensadores. Cuando pulse este interruptor, el LED se encenderá para indicarle que está activada la alimentación fantasma en los previos de micro.

NOTA IMPORTANTE: Para evitar un fuerte petardeo, asegúrese de bajar al mínimo el control de nivel MASTER antes de conectar o desconectar los cables de micro cuando esté activada la alimentación fantasma. Compruebe que el fader de nivel PRINCIPAL esté ajustado en el mínimo antes de activar la Alimentación Fantasma con el fin de evitar la entrada de petardeos en alguna unidad externa conectada a la mesa de mezclas. Asegúrese también de que la Alimentación Fantasma esté desactivada cuando conecte o desconecte micrófonos.

- 30. CINTA y USB (solo MXP124FX) A MEZCLA 2 + AURICULARES** - Este interruptor se utiliza para asignar las entradas de CINTA y USB (solo MXP124FX) a las salidas de MEZCLA 2 y AURICULARES.

- 31. CINTA y USB (solo MXP124FX) A MEZCLA PRINCIPAL** - Este interruptor se utiliza para asignar las entradas de CINTA y USB (solo MXP124FX) a las salidas de MEZCLA PRINCIPAL.

- 32. Control de RETORNO USB (solo MXP124FX) y ENTRADA DE CINTA** - Este control de nivel se utiliza para ajustar el volumen de la señal que retorna desde un ordenador a través de la entrada USB (solo MXP124FX) y el audio conectado a los conectores RCA de ENTRADA DE CINTA.

- 33. Control de MEZCLA2/AURICULARES** - La mesa de mezclas dispone de un segundo juego de conectores de salida que llevan un duplicado de la señal de MEZCLA PRINCIPAL con el fin de alimentar otra zona de altavoces o grabadora. El mando de control de MEZCLA2/AURICULARES se utiliza para ajustar el volumen de la salida MEZCLA 2 y el nivel global de la salida de Auriculares.

- 34. Fader de MEZCLA PRINCIPAL** - El fader de Nivel de MEZCLA PRINCIPAL ajusta el nivel de la mezcla estéreo izquierda y derecha principal que se envía a las salidas de MEZCLA PRINCIPAL.

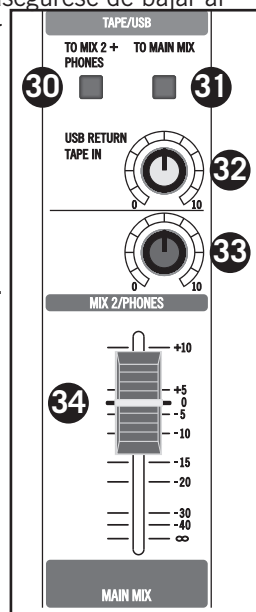

Conexiones del Panel Trasero

En esta sección se describen con detalle las conexiones del panel trasero.

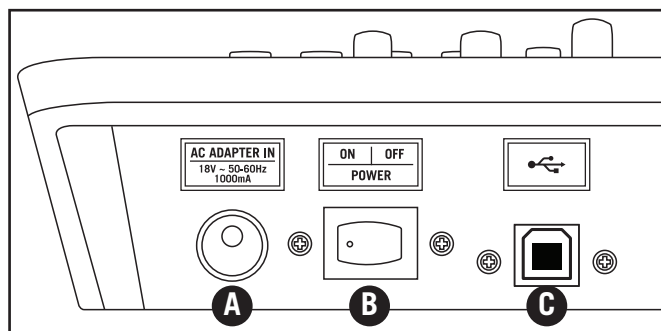

- A. ENTRADA DE ADAPTADOR DE CA** - Conecte aquí la unidad de alimentación de CA externa suministrada con el dispositivo.
- B. ALIMENTACIÓN** - Conecta la alimentación principal de la MXP124 y la MXP124FX.
- C. Puerto USB (solo MXP124FX)** - Conecte aquí la mesa de mezclas MixPad a un ordenador utilizando un cable USB estándar.

ENGLISH

FRANÇAIS

DEUTSCHE

ESPAÑOL

ITALIANO

Guía de Cableado

Existen varias maneras de interconectar la mesa de mezclas MXP para su uso en una amplia gama de aplicaciones. Para la conexión de su mesa de mezclas, consulte los siguientes diagramas de cables.

RCA

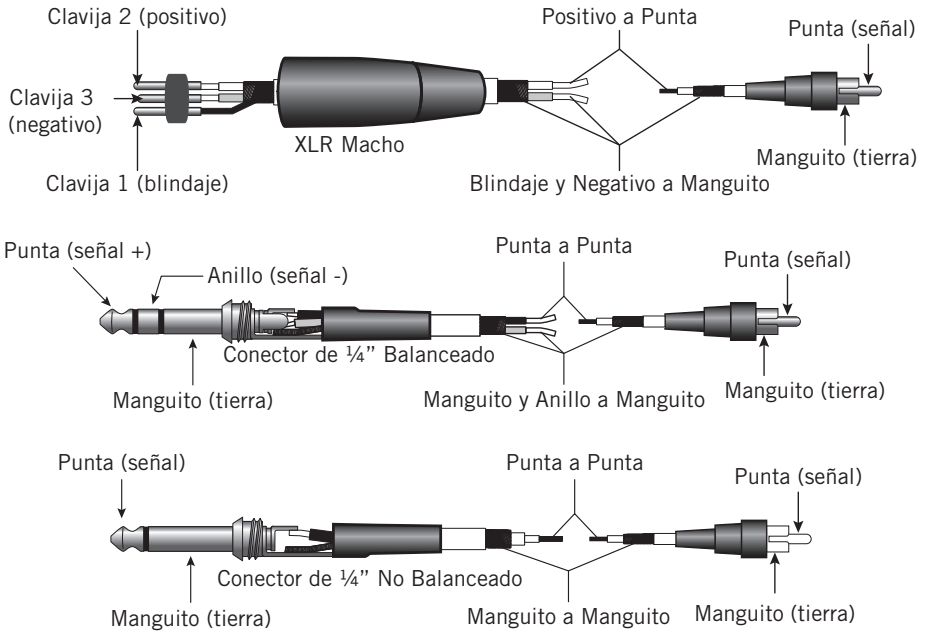

Conector de 1/4" No Balanceado

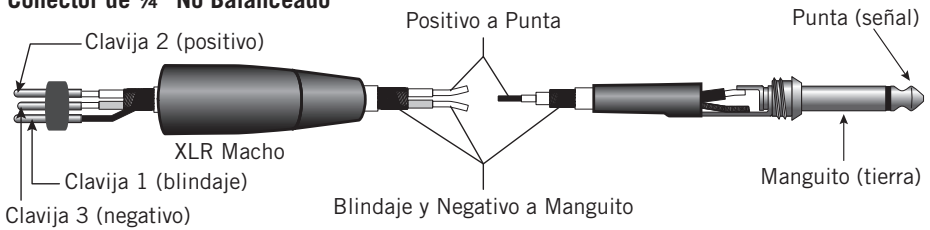

Conector de 1/4" Balanceado

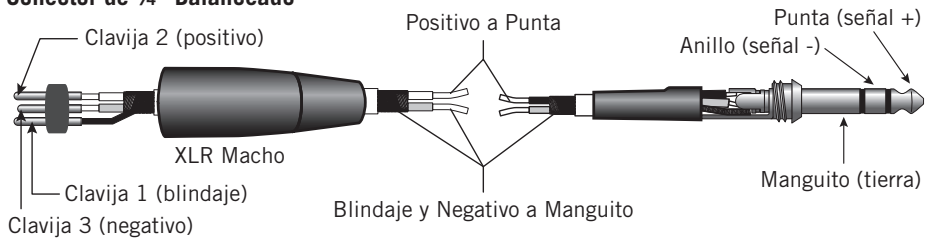

Especificaciones

Respuesta de Frecuencia (Trim @ Mín, ganancia unitaria ± 3 dB)

Micro a Principal	20Hz~30KHz
Línea a Principal	20Hz~30KHz
Retorno Aux a Principal	20Hz~30KHz
Línea a Envío Aux	20Hz~30KHz

T.H.D. (Trim @ Mín, salida +4dBu, ganancia unitaria, 1 kHz w/30 kHz LPF)

Micro/Línea a Principal (Canal Mono)	<0,03%
Línea a Principal (Canal estéreo)	<0,03%
Línea a Envío Aux	<0,03%

Entrada de Ruido Equivalente (filtro "A" activado, entrada cortada)

Micro (Trim @ Mín, Fader ajustado "0")	< -90dB 20HZ~30KHZ Ponderado en A
Línea (Trim @ Mín, Fader ajustado "0")	< -90dB 20HZ~30KHZ Ponderado en A

Ganancia de Voltaje Máxima

Micro a Principal	63dB
Línea a Principal (Canal Mono)	39dB
Línea/Cinta a Principal (Canal Estéreo)	26dB
Micro a Envío Aux	63dB
Línea a Envío Aux (Canal Estéreo)	29dB

Ruido Residual (30 kHz LPF, todos los controles al mínimo)

Principal (Todos faders mín.)	-105dBu ponderado en A
Envío Aux (Todos faders mín.)	-94dBu ponderado en A

Cruce de Señal (a 1 kHz con 30 kHz LPF)

Canal-Canal (Trim a Fader mín. ajustado 0)	>75dB ponderado en A
Entrada-Salida	>60dB A-ponderado en A

Indicadores de PICO

Micro (Canal Mono)	+16dBu
Línea (Canal Estéreo)	+16dBu
Salida de Auriculares (carga 600 ohmios)	+20dBu

Nivel de Entrada Máximo (1 kHz, ± 3 dB)

Entrada de Micro (Canal Mono)	+16dBu
Entrada de Línea (Canal Mono)	+40dBu

Ecuilizador de Canal de Entrada (± 3 dB)

Agudos	± 15 dBu
Medios	± 15 dBu
Graves	± 15 dBu

Especificaciones

Alimentación Fantasma	48V±3V
Requisito de Alimentación	CA18V 1000mA
Consumo de Energía	<18W
Dimensiones (A x L x F)	327 mm x 298 mm x 75 mm (12,9" x 11,7" x 3")
Peso 2,3kg / 5,0 libras	
Alimentación Bus USB	USB2.0 +5V CC 0,5A máx. USB TIPO A HEMBRA
Efectos DSP Internos	100 presets

Lista del Programa de Efectos Digitales (solo MXP124FX)

Número	Efecto	Parámetro
00-09	Eco	Tiempo de Retardo: 145~205ms
10-19	Eco + Verb	Tiempo de Retardo: 208~650ms Tiempo de Decaimiento: 1,7~2,1s
20-29	Tremolo	Velocidad: 0,6~5Hz
30-39	Placa	Tiempo de Decaimiento: 0,9~3,6s
40-49	Chorus	Velocidad: 0,92~1,72Hz
50-59	Vocal	Tiempo de Decaimiento de Reverberación: 0,8~0,9s Pre-Retardo: 0~45ms
60-69	Giratorio	Profundidad de Modulación: 20~80%
70-79	Sala Pequeña	Tiempo de Decaimiento: 0,7~2,1s Pre-Retardo: 20~45ms
80-89	Flanger + Verb	Tiempo de Decaimiento: 1,5~2,9s Velocidad: 0,8~2,52Hz
90-99	Sala Grande	Pre-Retardo: 23~55ms

ENGLISH

FRANÇAIS

DEUTSCHE

ESPAÑOL

ITALIANO

Accesorio de Montura de Soporte de Micrófono (se vende por separado)

Las mesas de mezclas MixPad MXP124 y MXP124FX pueden montarse en un soporte de micrófono utilizando el kit accesorio de Montura de Soporte de Micrófono. En los pasos siguientes se indica cómo montar la mesa de mezclas MixPad en un soporte de micrófono.

1. Ponga la mezcladora al revés.
2. Alinee los tornillos de la Montura de Soporte de Micrófono (A) con los insertos roscados de la MixPad (B).
3. Atornille la Montura de Soporte de Micrófono en la mesa de mezcla MixPad, asegurándose de que los dos tornillos estén bien apretados.

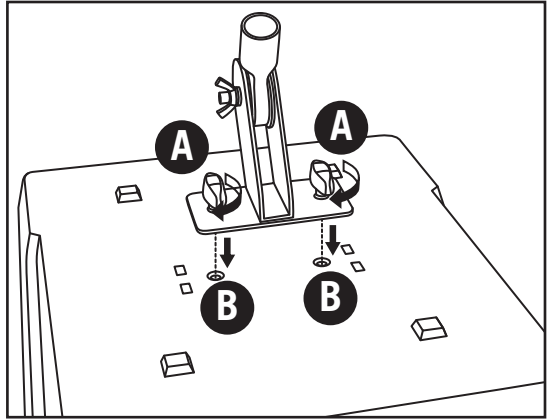

4. Dé la vuelta a la mesa de mezclas y fije la montura en un soporte de micrófono.
5. Para ajustar el ángulo de la mesa de mezclas, afloje la tuerca de aletas (C), gire la mesa de mezclas al ángulo deseado y apriete de nuevo la tuerca de aletas.

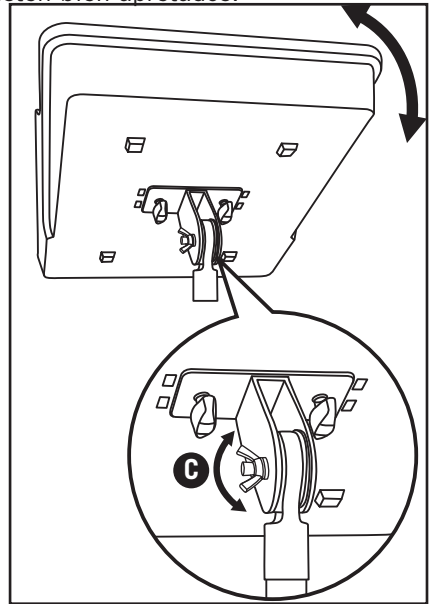

Nota: Cuando coloque la mesa de mezclas en un soporte, asegúrese de que el soporte esté apoyado sobre una superficie estable y nivelada con el fin de evitar su caída. Coloque los cables paralelos al soporte de micrófono, comprobando que no estén tensados de manera que pudieran hacer caer la mesa de mezclas.

Diagrama de Bloques

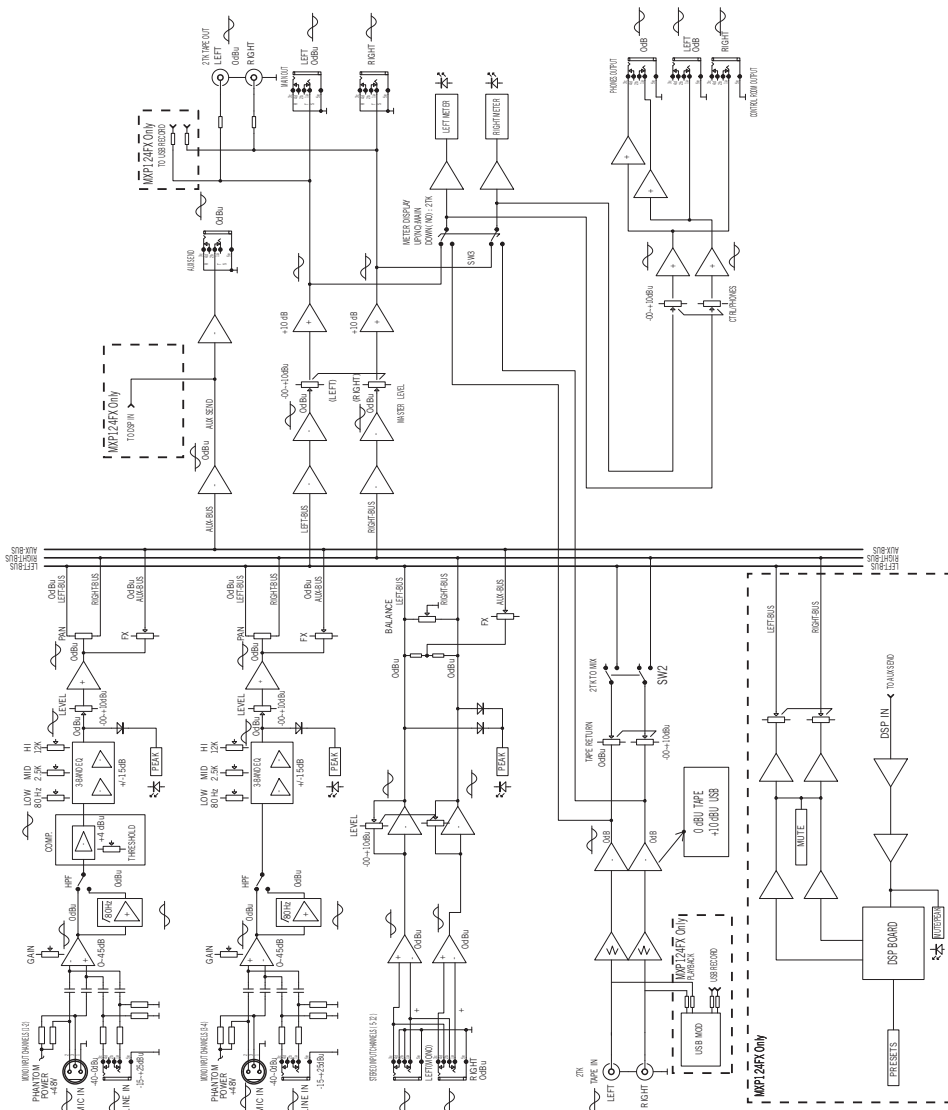

Informazioni importanti sulla sicurezza

Comunicazione in materia di compatibilità elettromagnetica

- * I mixer MXP124 e MXP124FX possono essere utilizzati nei seguenti ambienti elettromagnetici: in edifici a carattere residenziale, commerciale e destinati all'industria leggera, in ambienti esterni urbani.
- Per i mixer MXP124 e MXP124FX, la corrente di spunto massima è di 0,48 A

Avvertenza FCC

Il presente dispositivo è conforme alla Parte 15 delle norme FCC. Il funzionamento è soggetto alle seguenti due condizioni: (1) l'apparecchio non può causare interferenze dannose e (2) l'apparecchio deve accettare tutte le interferenze ricevute, ivi comprese quelle che potrebbero provocarne il funzionamento indesiderato.

Variazioni o modifiche non espressamente approvate dal soggetto responsabile per la conformità potrebbero rendere nulla l'autorizzazione all'utilizzo dell'apparecchio da parte dell'utente.

NOTA: l'apparecchio è stato testato e ritenuto conforme ai limiti applicabili ai dispositivi digitali di Classe B, conformemente alla Parte 15 delle norme FCC. Questi limiti hanno lo scopo di assicurare una protezione ragionevole dalle interferenze dannose negli impianti domestici. L'apparecchio genera, usa e può irradiare energia in radiofrequenza e, se non installato e utilizzato conformemente alle istruzioni, potrebbe causare delle interferenze dannose alle comunicazioni radio. Tuttavia non ci sono garanzie che in impianti particolari non si producano interferenze. Se questo apparecchio effettivamente dovesse causare interferenze dannose al ricevimento di segnali radio o televisivi, che potrebbero essere determinate dal suo spegnimento e dalla sua accensione, l'utente è invitato a cercare di correggere le interferenze mettendo in atto una o più delle seguenti misure:

- Orientare o posizionare nuovamente l'antenna ricevente.
- Aumentare la separazione tra l'apparecchio e il ricevitore.
- Collegare l'apparecchio a una presa collocata su un circuito diverso da quello a cui il ricevitore è collegato.
- Chiedere assistenza al rivenditore o a un tecnico radio/TV esperto.

Informazioni importanti sulla sicurezza



ATTENZIONE
RISCHIO DI FOLGORAZIONE -
NON APRIRE

AVVERTIMENTO: PER RIDURRE IL RISCHIO DI FOLGORAZIONI, NON ASPORTARE IL COPERCHIO (O LA PARTE POSTERIORE) IN QUANTO ALL'INTERNO DELL'APPARECCHIO NON CI SONO COMPONENTI RIPARABILI DALL'UTENTE. PER LE RIPARAZIONI RIVOLGERSI A PERSONALE DI ASSISTENZA QUALIFICATO.



Il simbolo del fulmine con la punta a forma di freccia all'interno di un triangolo equilatero ha lo scopo di avvisare l'utente della presenza di "tensioni pericolose" non isolate nella cassa del prodotto, di ampiezza sufficiente a costituire un rischio di folgorazione.



Il punto esclamativo all'interno di un triangolo equilatero ha lo scopo di avvisare l'utente della presenza di importanti istruzioni di funzionamento e manutenzione nella documentazione a corollario dell'apparecchio.



Se si desidera smaltire il prodotto, non gettarlo con i rifiuti domestici generici. Esiste un sistema di raccolta separato per i prodotti elettronici usati conformemente alla normativa che richiede un trattamento, un recupero e un riciclo corretti.

■ Gli utenti privati residenti nei ventotto stati membri dell'UE, in Svizzera e in Norvegia possono portare gratuitamente i propri prodotti elettronici usati presso strutture di raccolta a ciò preposte o a un rivenditore (se si acquista un apparecchio nuovo analogo).

Per i Paesi non ricordati sopra, contattare le autorità locali per conoscere il metodo di smaltimento corretto.

Facendo ciò si garantirà che il prodotto smaltito sia sottoposto al trattamento, al recupero e al riciclo necessari, evitando così possibili conseguenze negative per l'ambiente e la salute umana.

Informazioni importanti sulla sicurezza

1. Leggere le presenti istruzioni.
2. Conservare le presenti istruzioni.
3. Prestare attenzione a tutte le avvertenze.
4. Osservare tutte le istruzioni.
5. Non utilizzare l'apparecchio vicino all'acqua.
6. Pulire unicamente con un panno asciutto.
7. Non bloccare alcuna delle aperture di ventilazione. Eseguire l'installazione conformemente alle istruzioni della società produttrice.
8. Non installare nei pressi di sorgenti di calore come termosifoni, registri di calore, stufe o altri apparecchi (compresi gli amplificatori) che producono calore.
9. Non ignorare lo scopo di sicurezza della spina polarizzata o con messa a terra. Una spina polarizzata ha due lame, una più ampia dell'altra. Una spina con messa a terra ha due lame e un terzo connettore di messa a terra. La lama larga, o il terzo polo, è inserita/o per la sicurezza dell'utente. Se la spina in dotazione non è adatta per la propria presa, consultare un elettricista per sostituire la presa obsoleta.
10. Proteggere il cavo di alimentazione in modo che non venga calpestato o schiacciato, soprattutto in corrispondenza delle spine, dei connettori e del punto in cui essi escono dall'apparecchio.
11. Usare soltanto dispositivi/accessori specificati dalla società produttrice.
12. Usare unicamente con il carrello, la base, il treppiede, il sostegno o il tavolo specificati dalla società produttrice o venduti con l'apparecchio. Quando si utilizza un carrello, fare attenzione nello spostamento dell'insieme carrello/apparecchio per evitare lesioni da ribaltamento.
13. Staccare la spina dell'apparecchio dalla presa di corrente all'imperversare di temporali con fulmini o quando non è utilizzato per lunghi periodi di tempo.
14. Per qualsiasi riparazione rivolgersi a personale di assistenza qualificato. Eventuali riparazioni sono necessarie se l'apparecchio è stato danneggiato in qualche modo, come nel caso di guasti al cavo di alimentazione o alla spina, danni provocati dal rovesciamento di liquido o dalla caduta di oggetti sull'apparecchio, esposizione alla pioggia o all'umidità, o se l'apparecchio non funziona in modo normale o è stato fatto cadere.
15. L'apparecchio non dovrà essere esposto a sgocciolamento o schizzi di acqua e su di esso non deve essere posato alcun oggetto contenente liquido, come per esempio un vaso.
16. Fare attenzione ad evitare folgorazioni, inserire completamente la lama larga della spina nella fessura larga della presa.
17. Mantenere una corretta ventilazione attorno all'intera unità.
18. Per evitare lesioni, l'apparecchio deve essere collegato in modo sicuro al supporto come indicato nelle istruzioni di installazione.
19. **ATTENZIONE:** se la batteria viene sostituita in modo scorretto c'è pericolo di esplosione. Sostituire solo con batterie del medesimo tipo o di tipo equivalente.



S3125A



SAMSON

Indice

Introduzione	94
Modalità di funzionamento basilare	95
Aggiunta di effetti digitali (unicamente per il modello MXP124FX)	96
Connettività USB (solo per il modello MXP124FX)	97
Caratteristiche	98
Comandi del pannello superiore	99
<i>Sezione canali di ingresso mono</i>	<i>99</i>
<i>Sezione canali di ingresso stereo.</i>	<i>101</i>
<i>Sezione Digital Effects (Effetti digitali, solo per il modello MXP124FX)</i>	
102	
<i>Master</i>	<i>103</i>
Collegamenti del pannello posteriore	105
Guida al cablaggio	106
Specifiche	107
Elenco dei programmi degli effetti digitali (solo per il modello MXP124FX).	109
Base/supporto per microfono (accessorio venduto separatamente)	110
Schema a blocchi	111

Introduzione

Ci congratuliamo per il vostro acquisto di un mixer MixPad modello MXP124 o MXP124FX di Samson! I modelli MXP124 e MXP124FX sono mixer a dodici canali, con quattro canali mic/linea a basso rumore, preamplificatori microfonici oltre a quattro canali di ingresso di linea stereo impilati. I quattro ingressi mic/linea sono dotati di equalizzatore a tre bande, controlli del guadagno e filtri passa alto sugli ingressi del microfono. I primi due canali dispongono di comandi per il controllo della compressione per aumentare il livello d'ingresso, una caratteristica utile per controllare distorsioni o sovraccarico.

Per aggiungere profondità al mix, il modello MXP124FX è dotato di cento effetti a 24 bit di qualità comparabile con quella ottenibile in uno studio di registrazione, tra cui Delays, Chorus, Flanging e dei Riverberi ricchi e profondi. Grazie all'ampio display a LED a sette segmenti è facile collegare le impostazioni predefinite dei propri effetti preferiti. Il mixer MXP124FX inoltre integra un'interfaccia digitale USB che consente la registrazione di audio digitale su un computer su cui si possa eseguire la maggior parte dei software di registrazione e la sua riproduzione da esso. L'opzione di instradamento flessibile del segnale consente di assegnare il segnale di ritorno USB al bus mix stereo principale o al bus mix 2 e delle cuffie.

Una riproduzione del suono pulita e cristallina, l'equalizzazione precisa e l'instradamento flessibile del segnale in una struttura robusta assicurano un suono affidabile di alta qualità, esecuzione dopo esecuzione. Ottimizzati per la registrazione, l'amplificazione di suoni dal vivo e installazioni di carattere commerciale, i modelli MXP124 e MXP124FX sono le soluzioni di mixer ideali, dal momento che offrono una fantastica qualità del suono e hanno una struttura compatta.

In queste pagine troverete una descrizione dettagliata delle caratteristiche dei mixer MixPad, oltre a una descrizione dei loro pannelli frontali e posteriori, istruzioni passo per passo riguardo alla loro configurazione e al loro utilizzo e le loro specifiche complete. Se il mixer è stato acquistato negli Stati Uniti, troverete anche un certificato di garanzia, vi preghiamo di compilarlo e spedirlo in modo da poter ricevere assistenza tecnica on-line e da permetterci di inviarvi informazioni aggiornate su questo e altri prodotti Samson in futuro.

Vi raccomandiamo di annotare il numero di serie del vostro prodotto nello spazio apposito sottostante, in modo da farvi riferimento in futuro.

Numero di serie: _____

Data di acquisto: _____

Con le dovute cure e manutenzione, il mixer MixPad funzionerà senza problemi per molti anni. Se il mixer dovesse necessitare riparazioni, bisognerà ottenere un numero di autorizzazione al reso (RA) prima di spedire l'unità a Samson. Senza questo numero, l'unità non sarà accettata. Vi preghiamo di contattare Samson allo 1-800-3SAMSON (1-800-372-6766) per ottenere un numero RA prima di spedire la vostra unità. Conservare la confezione originale e, se possibile, effettuare il reso dell'unità nel suo imballaggio originario. Se il mixer è stato acquistato fuori dal territorio degli Stati Uniti, contattare il distributore locale per dettagli sulla garanzia e informazioni sull'assistenza.

Modalità di funzionamento basilare

La trattazione seguente illustra la configurazione e la modalità di funzionamento di base dei mixer MixPad MXP124 e MXP124FX.

1. Prima di collegare microfoni o strumenti, accertarsi che l'alimentazione di tutti i componenti del sistema, ivi compreso il mixer MixPad, sia disattivata. Accertarsi che i comandi MAIN MIX (MIX PRINCIPALE) e MIX 2/PHONES (CUFFIE) siano stati abbassati completamente.
2. Collegare i cavi dai microfoni e dagli strumenti al mixer. I microfoni dovranno essere collegati agli ingressi XLR dei canali 1-4. Gli apparecchi a livello di linea possono essere inseriti nei canali di ingresso mono da 1/4" (1-4) o nei canali di ingresso stereo impilati (5-12). Prima di essere collegati al mixer gli strumenti acustici, le chitarre elettriche e i bassi devono essere collegati a una direct box o a un preamplificatore.

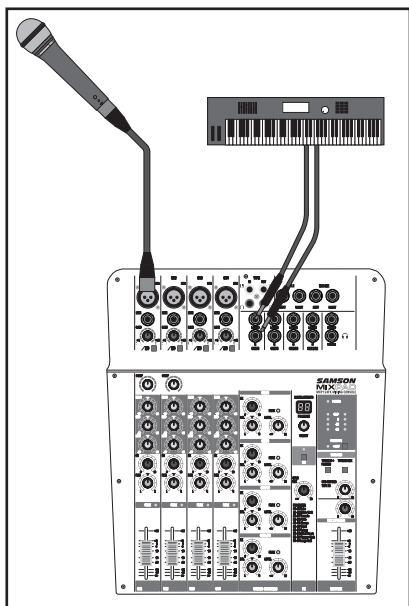

3. Accendere l'alimentazione dei dispositivi periferici e poi quella del mixer MixPad.

NOTA: è importante ricordare la regola aurea in materia di audio... **"L'ULTIMO APPARECCHIO AD ESSERE ACCESO È IL PRIMO AD ESSERE SPENTO."** In sostanza ciò significa che quando si accende il sistema, bisogna sempre accendere gli amplificatori di potenza o i diffusori potenziati **PER ULTIMI** e quando si spegne il sistema bisogna spegnere gli amplificatori di potenza **PER PRIMI**. Ciò contribuisce ad evitare dei pop sonori causati da una corrente di spunto in fase di accensione o di spegnimento, che talvolta possono danneggiare gli altoparlanti.

4. Accendere gli amplificatori di potenza o i diffusori potenziati e alzare il regolatore di livello portandolo al livello di funzionamento consigliato dalla casa produttrice.
5. Impostare il guadagno di ingresso di ciascun canale di ingresso in modo che le spie indicanti il picco (PEAK) si accendano solo occasionalmente durante gli ingressi a volume più alto che ciascun canale sperimenterà.
6. Impostare il fader MAIN MIX (MIX PRINCIPALE) sulla posizione "0".
7. Mentre si parla nei microfoni (a livello di esecuzione) o si suona uno strumento, alzare lentamente i potenziometri del volume del canale di ingresso fino a raggiungere il livello desiderato.
8. Se si desidera regolare il tono di ciascun canale, regolare i comandi dell'equalizzatore come desiderato. È possibile che si debba regolare nuovamente il volume del canale.

Aggiunta di effetti digitali (unicamente per il modello MXP124FX)

I mixer MXP124FX incorporano dei processori multi-effetto a 24 bit di elevata qualità, che offrono cento impostazioni predefinite di effetti comparabili con quelli ottenibili in uno studio di registrazione. La sezione denominata DIGITAL EFFECTS (EFFETTI DIGITALI) dispone di effetti come Delays puliti, Reverbs ricchi e profondi e di multi-effetti come Delay + Reverb. La trattazione seguente esporrà in dettaglio il funzionamento degli effetti del DSP interno alla sezione EFFETTI DIGITALI.

1. Collegare un microfono o uno strumento al canale desiderato, regolare il livello e l'equalizzatore a proprio piacimento e accertarsi che il livello del fader MAIN MIX (MIX PRINCIPALE) sia impostato in modo da poterlo udire nei propri altoparlanti.
2. Premere il pulsante di attivazione degli effetti (ON) per attivare il canale degli effetti digitali.
3. Selezionare il programma di effetti desiderato usando la manopola di regolazione della selezione (SELECT) posizionata al centro del channel strip. Ruotare l'interruttore di selezione SELECT posizionandolo su uno dei cento effetti e premerlo per confermare la selezione.
4. Impostare il controllo degli effetti MAIN MIX (MIX PRINCIPALE) sulla posizione "ore 12".
5. Usare il controllo degli effetti FX sul canale di ingresso per regolare il livello del segnale da inviare agli effetti. Se la spia che indica il livello di picco assume colore rosso e lampeggia, il segnale sta sovraccaricando il DSP, abbassare i comandi FX del canale fino a che la spia non è più accesa e rossa.

Nota: il segnale che alimenta il controllo degli effetti FX è inviato dopo il fader del canale, così il fader del canale incide su quel livello, ciò significa che il livello di FX sale e scende con il fader del canale.

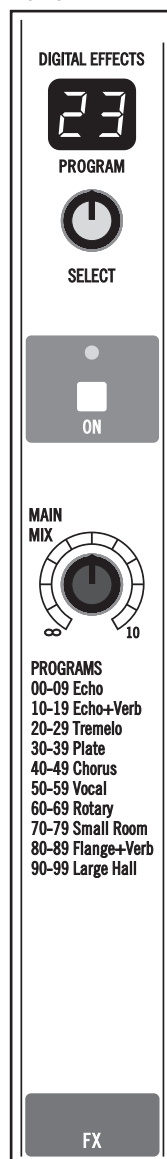

Connettività USB (solo per il modello MXP124FX)

Il mixer MXP124FX incorpora un'interfaccia audio USB stereo che consente all'utente di registrare suoni su un computer usando praticamente qualsiasi software di registrazione digitale e di riprodurli da esso. Configurare il mixer per uso con un computer è una procedura semplice che richiede solo pochi minuti. La trattazione seguente descrive come collegare il mixer MXP124FX a un computer e come configurarlo.

1. Collegare il mixer MXP124FX al computer con un cavo USB standard (non fornito).
2. All'interno del software audio, configurare il mixer MXP124FX come dispositivo di ingresso e di uscita.
3. L'audio inviato dal mixer MXP124FX al computer segue il bus Main Mix (Mix principale).
4. Per la riproduzione, si può far tornare il segnale stereo USB direttamente nei bus Mix principale di sinistra e di destra così che sulla console la riproduzione dal PC si sommi a quella del mix PRINCIPALE (MAIN). Per ascoltare la riproduzione USB nel MIX PRINCIPALE premere l'interruttore TAPE/USB TO MAIN MIX.
5. L'interruttore TAPE/USB TO MIX 2 + PHONES è usato per assegnare il ritorno USB al bus Mix 2 e delle cuffie. Ciò consente di mixare la riproduzione all'interno di monitor da studio o di isolare la riproduzione in una zona di mixaggio.

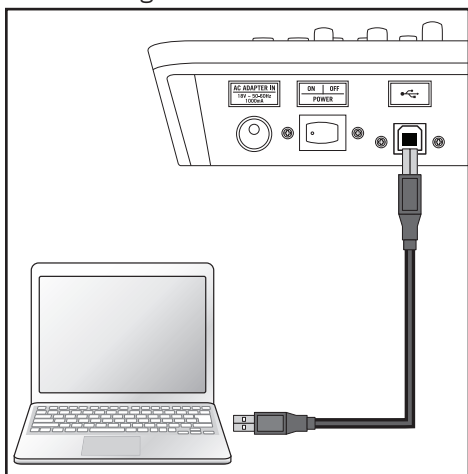

ENGLISH

FRANÇAIS

DEUTSCHE

ESPAÑOL

ITALIANO

Caratteristiche

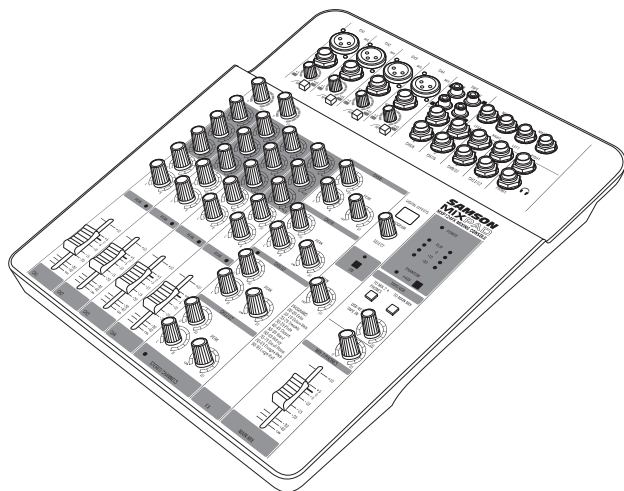

I mixer MixPad di Samson sono soluzioni complete, "tutto in uno" per applicazioni di suono dal vivo, registrazione, installazioni fisse e post-produzione. Di seguito ne vengono esposte alcune delle principali caratteristiche:

- Mixer analogico a headroom elevato e rumore ultra basso
- Quattro preamplificatori per microfono MDR (con gamma dinamica massima) di classe A con EQ a tre bande
- Quattro canali stereo impilati
- Fader di precisione di elevata qualità
- Cento effetti digitali a basso rumore a 24 bit (solo per il modello MXP124FX)
- Interfaccia USB bidirezionale ad alta integrità (solo per il modello MXP124FX)
- Due compressor a manopola singola con qualità da studio
- Una mandata ausiliaria per canale
- Tutti i canali dei microfoni sono dotati di guadagno in ingresso e filtri passa alto
- Alimentazione phantom da 48 Volt per i microfoni a condensatore
- Uscite multiple: Main Mix, Mix 2, Phones e Tape
- Ingressi USB (MXP124FX) e Tape assegnabili alle uscite Main Mix o Mix 2/ Phones
- Supporto/base per microfono disponibile a livello opzionale

Comandi del pannello superiore

Sezione canali di ingresso mono

La trattazione seguente descrive in dettaglio quattro canali di ingresso mono.

- Ingressi MIC** - Usare questi ingressi XLR bilanciati per collegare microfoni a bassa impedenza e segnali di livello bassi da direct box. Gli ingressi MIC sono dotati di alimentazione phantom da +48 V, che consente l'uso di microfoni a condensatore.
Connettore XLR pinout - Polo 1: Terra, Polo 2: Caldo (+), Polo 3: Freddo (-)
- Ingresso a livello di linea** - Usare questi ingressi TRS bilanciati da ¼" per collegare sintetizzatori, drum machine, processori di effetti o qualsiasi segnale a livello di linea. A questi ingressi è possibile collegare dispositivi bilanciati e sbilanciati.
Jack telefonici TRS Connettore pinout - Manica: Terra, Punta: Caldo (+), Anello: Freddo (-)
- Controllo del GUADAGNO (GAIN)** - Controllo del guadagno variabile con un campo di regolazione che va da +5 a +45 dB sull'ingresso MIC e da -20 a +20 dB sull'ingresso LINE (LINEA).
- Interruttore HPF (FPA)** - Il filtro passa alto attenua le basse frequenze dagli ingressi MIC XLR a partire da 80 Hz e al di sotto con una velocità di 12 dB per ottava. Il filtro passa alto consente di eliminare le frequenze più basse che non si vuole che il microfono colga. In applicazioni di suono dal vivo, il filtro passa alto è utile per eliminare il frastuono del palco.
- Comando COMP (CH1 e CH2)** - La manopola COMP regola il livello di compressione applicato al canale. Quando la manopola COMP viene girata in senso orario, il rapporto di compressione viene alzato e il guadagno in uscita viene regolato di conseguenza. L'ampiezza dinamica del canale viene ristretta, i segnali più bassi verranno amplificati e quelli alti saranno attenuati per adattarsi meglio al mix. Troppa compressione può creare l'effetto di un suono palpitante, eliminando del tutto l'ampiezza dinamica e producendo feedback acustico.

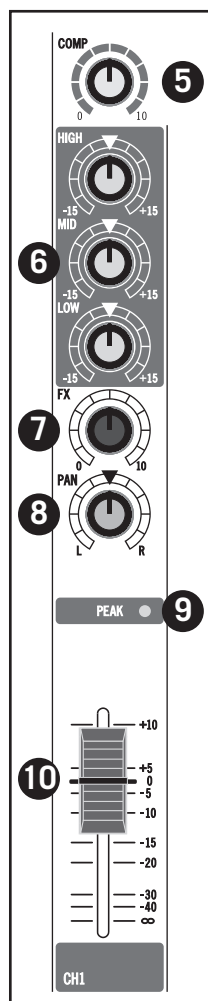
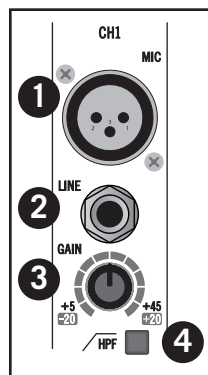

ENGLISH

FRANÇAIS

DEUTSCHE

ESPAÑOL

ITALIANO

Comandi del pannello superiore

- 6. Equalizzatore (HIGH, MID e LOW, ALTO, MEDIO e BASSO)** - Questo equalizzatore a tre bande consente di contornare le bande di frequenza alta, media e bassa di un canale. Quando il comando è posto in posizione ore 12 (arresto), non ci sono effetti sul segnale. Ruotare i comandi interamente in senso orario alzerà il livello della banda di frequenza di +15 dB, mentre ruotare i comandi interamente in senso antiorario abbasserà il livello della banda di frequenza di -15 dB.
- 7. Controllo ausiliario degli effetti FX (MXP124FX)** - I comandi a manopola degli effetti FX del canale controllano la quantità di segnale che viene inviata ai bus degli effetti. Il segnale del bus degli effetti FX nel mixer MXP124FX è indirizzato alla sezione degli effetti digitali per un'elaborazione interna del segnale. Il segnale FX può essere anche inviato a un elaboratore di effetti esterno collegato al jack FX SEND situato nell'area dei jack sul pannello frontale.

Controllo ausiliario MON (MXP124) - Controlla la quantità di segnale di quel canale che è inviata all'uscita MON. Il segnale che alimenta il controllo MON viene inviato prima rispetto al fader del canale, o pre-fader, così il fader del canale non incide in alcun modo sul livello MON. Il controllo MON di solito viene usato per creare un mix separato per un impianto di diffusione da pavimento.

- 8. Controllo PAN** - Il controllo PAN viene utilizzato per assegnare o posizionare il segnale mono nei bus del mix stereo principale sinistro e destro. Si può creare un'immagine stereo effettuando un bilanciamento di alcuni segnali di ingresso a sinistra e di altri a destra.
- 9. Indicatore di picco PEAK** - Questa spia a LED lampeggerà assumendo colore rosso a fronte di picchi del segnale di ingresso del canale. Per ridurre la distorsione, ruotare in senso antiorario il comando del guadagno (GAIN) fino a che l'indicatore di clipping cessa di accendersi durante l'uso normale.
- 10. Potenzimetro del volume** - Il comando Potenzimetro del VOLUME regola il livello di ciascun canale di ingresso mono.

Comandi del pannello superiore

Sezione canali di ingresso stereo

La trattazione seguente descrive in dettaglio quattro canali di ingresso stereo impilati.

- 11. Jack di ingresso stereo da ¼"** - Usare i jack da ¼" per collegare delle sorgenti a livello di linea stereo. Per gli ingressi stereo usare l'ingresso di linea sinistro (LINE L) per collegare il canale di sinistra e l'ingresso di linea destro (LINE R) per collegare il canale di destra. Usare l'ingresso di sinistra (LEFT) quando si collega un segnale di ingresso mono ai canali di ingresso stereo. Si possono collegare a questi ingressi uscite da microfoni con alta impedenza, sintetizzatori e drum machine. Gli ingressi di tipo LINEA (LINE) hanno livelli di funzionamento nominali che vanno da -40 dBV a -10 dBV.



Jack telefonici TRS Connettore pinout - Manica: Terra, Punta: Caldo (+), Anello: Freddo (-)

- 12. Controllo ausiliario degli effetti FX (MXP124FX)** - I comandi a manopola degli effetti FX del canale controllano la quantità di segnale che viene inviata ai bus degli effetti. Il segnale del bus degli effetti FX nel mixer MXP124FX è indirizzato alla sezione degli effetti digitali per un'elaborazione interna del segnale. Il segnale FX può essere anche inviato a un elaboratore di effetti esterno collegato al jack FX SEND situato nell'area dei jack sul pannello frontale.

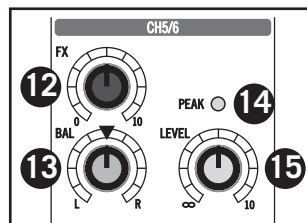

Controllo ausiliario MON (MXP124) - Controlla la quantità di segnale di quel canale che è inviata all'uscita MON. Il segnale che alimenta il controllo MON viene inviato prima rispetto al fader del canale, o pre-fader, così il fader del canale non incide in alcun modo sul livello MON. Il controllo MON di solito viene usato per creare un mix separato per un impianto di diffusione da pavimento.

- 13. Controllo del bilanciamento BAL** - Questo comando viene utilizzato per assegnare o posizionare il segnale stereo nel campo del mix stereo principale sinistro e destro. È possibile creare un'immagine stereo effettuando il bilanciamento di alcuni segnali in ingresso a sinistra e di altri a destra.
- 14. Indicatore di picco PEAK** - Questa spia a LED lampeggerà assumendo colore rosso a fronte di picchi del segnale di ingresso del canale. Per ridurre la distorsione, ruotare in senso antiorario il regolatore di livello LEVEL o abbassare il volume del dispositivo di ingresso fino a che l'indicatore di clipping cessa di accendersi durante l'uso normale.
- 15. Regolatore di livello LEVEL** - Questa manopola controlla il volume degli ingressi del canale e viene utilizzata per regolare in maniera ininterrotta il livello sonoro dei vari segnali che vengono miscelati insieme in corrispondenza delle uscite principali.

Comandi del pannello superiore

Sezione Digital Effects (Effetti digitali, solo per il modello MXP124FX)

La trattazione seguente descrive i comandi caratteristici della sezione in cui è possibile gestire i multi-effetto digitali a 24 bit integrati.

16. **Display degli effetti PROGRAM (PROGRAMMA)** - I processori multi-effetto del mixer sono dotati di un display numerico a sette segmenti con visualizzazione a doppia cifra indicante il numero del PROGRAMMA degli effetti entro un intervallo compreso tra 00 e 99.
17. **Manopola di regolazione della selezione SELECT** - La manopola di regolazione della selezione SELECT è un encoder a variazione continua che attiva una delle impostazioni predefinite dei cento effetti digitali integrati. Ruotare la manopola SELECT per scorrere attraverso i programmi predefiniti e premerla per caricare l'effetto selezionato.
18. **Spia On/Peak (Picco)** - Questa spia a LED si accende assumendo colore verde quando la sezione Digital Effects (Effetti digitali) è attivata. La spia si accende assumendo colore rosso quando il segnale di ingresso per accedere ai processori di effetti digitali interni è sovraccarico.
19. **Interruttore ON** - L'interruttore ON viene utilizzato per attivare e disattivare gli effetti del DSP interno della sezione Effetti digitali. Quando l'interruttore non è premuto gli effetti sono by-passati.
20. **Comando MAIN MIX (MIX PRINCIPALE)** - Il comando MAIN MIX (MIX PRINCIPALE) viene utilizzato per regolare il livello degli effetti attraverso l'effetto digitale incorporato che viene inviato al bus MIX PRINCIPALE. Ciò consente all'utente di sentire gli effetti del DSP negli altoparlanti principali.

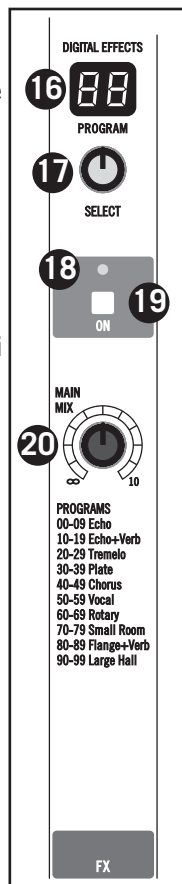

Comandi del pannello superiore

Master

La trattazione seguente descrive in dettaglio la parte denominata master del mixer.

- 21. INGRESSO TAPE (jack RCA) -**
Ingresso a livello di linea stereo, su connettori RCA, per il collegamento dell'uscita di dispositivi come lettori MP3, lettori CD, schede audio di computer, o qualsiasi altro dispositivo a livello di linea.

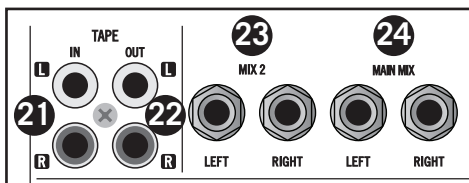

- 22. USCITA TAPE (jack RCA) -** Il segnale presente in corrispondenza di questo connettore è il segnale del bus PRINCIPALE prima che sia passato attraverso il regolatore di livello MASTER e l'equalizzatore grafico. Il livello di uscita nominale è -10 dBV e l'impedenza è 100 ohm.
- 23. MIX 2 -** Queste uscite MIX 2 a livello di linea possono essere utilizzate per gestire un secondo sistema di altoparlanti o per il collegamento a un dispositivo stereo come una scheda audio di un computer, un lettore MP3 o un registratore. Il segnale in corrispondenza dei jack MIX 2 segue quanto impostato con la manopola di regolazione del livello MIX 2 consentendo all'utente di impostare un livello diverso in corrispondenza delle uscite.

- 24. MAIN MIX (MIX PRINCIPALE) -** I jack da ¼" MAIN MIX (MIX PRINCIPALE) possono essere collegati a un amplificatore di potenza, a un sistema di altoparlanti amplificati o agli ingressi di un registratore digitale. Il segnale in corrispondenza dei jack MAIN OUT (USCITA PRINCIPALE) segue il potenziometro del volume PRINCIPALE (MAIN).

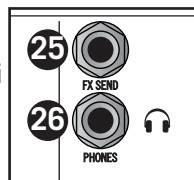

- 25. FX SEND (modello MXP124FX) -** Il segnale presente all'uscita FX SEND viene inviato dal bus FX, che è alimentato dalle mandate effetti sui canali di ingresso.

MON SEND (modello MXP124) - Il segnale presente all'uscita MON SEND viene inviato dal bus MON, che è alimentato dalle mandate monitor sui canali di ingresso.

- 26. Uscita PHONES (CUFFIE) -** Collegare cuffie stereo TRS standard da ¼", con resistenza da 60 a 600 ohm. Il livello dell'uscita PHONES (CUFFIE) è controllato dal comando MIX 2/PHONES.

- 27. Indicatore di ALIMENTAZIONE (POWER) -** La spia a LED dell'ALIMENTAZIONE si accende per indicare che l'interruttore di ALIMENTAZIONE principale (POWER, posizionato sul pannello posteriore) è acceso.

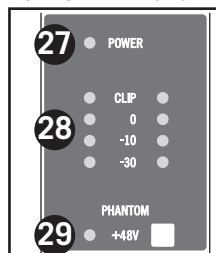

Comandi del pannello superiore

- 28. Misuratore del livello di uscita** - Il misuratore del livello di uscita consente di monitorare il livello del segnale, che viene inviato ai jack MAIN MIX (MIX PRINCIPALE).

NOTA: per evitare distorsioni, regolare il regolatore di livello MAIN MIX (MIX PRINCIPALE) in modo che il LED che indica 0 si accenda di tanto in tanto.

- 29. Interruttore e spia alimentazione PHANTOM** - Il mixer integra un alimentatore phantom da 48 Volt che consente di azionare i microfoni a condensatore. Quando l'interruttore è premuto, il LED si accenderà indicando che l'alimentazione phantom è utilizzabile con i preamplificatori microfonici.

NOTA IMPORTANTE: per evitare un pop sonoro, quando l'alimentazione phantom è in uso accertarsi di abbassare i regolatori di livello del master prima di inserire e di staccare i cavi del microfono. Accertarsi che il fader di livello MAIN (PRINCIPALE) sia interamente abbassato prima di attivare l'alimentazione phantom in modo da evitare che dei pop entrino da dispositivi esterni collegati al mixer. Inoltre, accertarsi che l'alimentazione phantom sia DISATTIVATA quando si collegano o si staccano dei microfoni.

- 30. Interruttore TAPE & USB (solo per il modello MXP124FX) TO MIX 2 + PHONES** - Questo interruttore è utilizzato per assegnare gli ingressi TAPE e USB (solo per il modello MXP124FX) alle uscite MIX 2 e PHONES (CUFFIE).

- 31. Interruttore TAPE & USB (solo per il modello MXP124FX) TO MAIN MIX** - Questo interruttore è utilizzato per assegnare gli ingressi TAPE e USB (solo per il modello MXP124FX) all'uscita MAIN MIX (MIX PRINCIPALE).

- 32. Comandi USB RETURN (RITORNO USB, solo per il modello MXP124FX) e TAPE IN (INGR. TAPE)** - Questi regolatori di livello vengono utilizzati per regolare il volume del segnale di ritorno da un computer attraverso l'ingresso USB (solo per il modello MXP124FX) e l'audio collegato ai jack RCA TAPE IN (INGR. TAPE)

- 33. Controllo MIX 2/PHONES (CUFFIE)** - Il mixer possiede una seconda serie di connettori di uscita che veicolano un duplicato del segnale MAIN MIX (MIX PRINCIPALE) al fine di alimentare un'altra area dell'altoparlante o un altro registratore. La manopola di regolazione MIX 2/PHONES (CUFFIE) viene usata per impostare il volume dell'uscita MIX 2 e il livello complessivo dell'uscita delle cuffie.

- 34. Fader MAIN MIX (MIX PRINCIPALE)** - Il potenziometro di livello MAIN MIX (MIX PRINCIPALE) regola il livello del mix stereo sinistro e destro inviato alle uscite MAIN MIX (MIX PRINCIPALE).

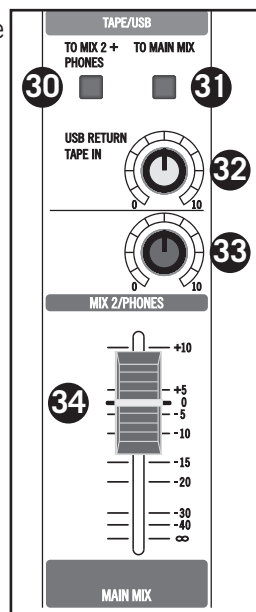

Collegamenti del pannello posteriore

La trattazione seguente descrive in dettaglio i collegamenti del pannello posteriore.

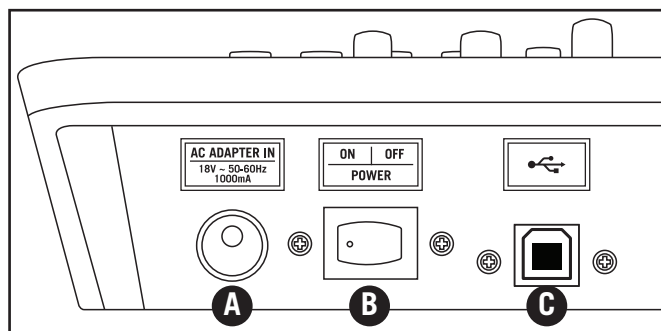

- A. INGRESSO ADATTATORE A C.A. (AC ADAPTER INLET)** - Collegare in questo punto l'alimentatore c.a. esterno fornito
- B. ALIMENTAZIONE (POWER)** - Collegare alla rete elettrica i mixer MXP124 e MXP124FX.
- C. Porta USB (solo per il modello MXP124FX)** - Collegare il mixer MixPad a un computer inserendo in questo punto un cavo USB standard.

ENGLISH

FRANÇAIS

DEUTSCHE

ESPAÑOL

ITALIANO

Guida al cablaggio

Molteplici sono i modi per interfacciare un mixer MXP a supporto di svariate applicazioni. Per collegare il mixer fare riferimento ai diagrammi di cablaggio riportati di seguito.

RCA

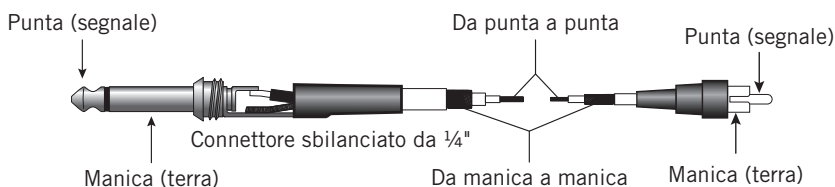
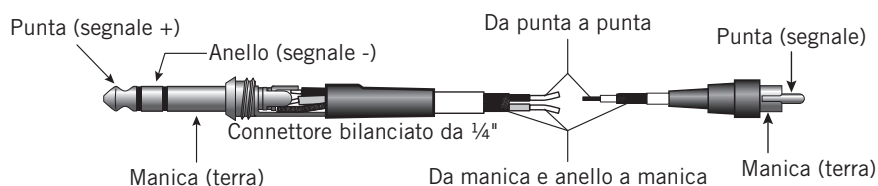
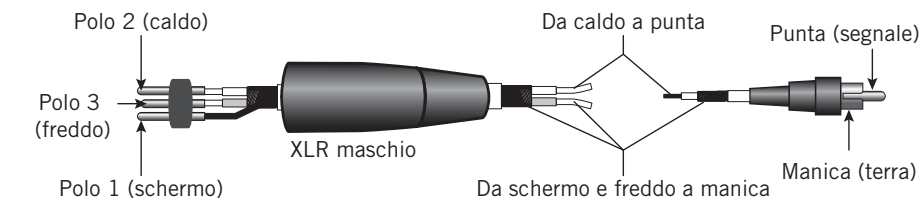

Connettore sbilanciato da 1/4"

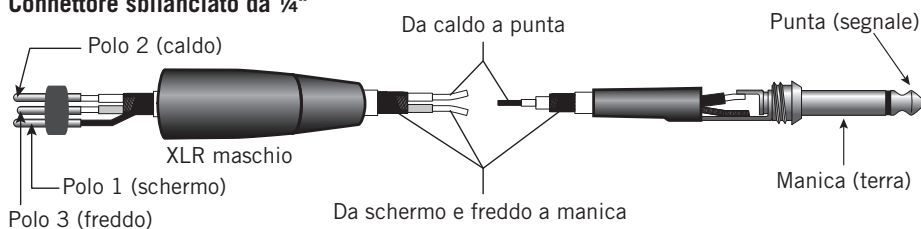

Connettore bilanciato da 1/4"

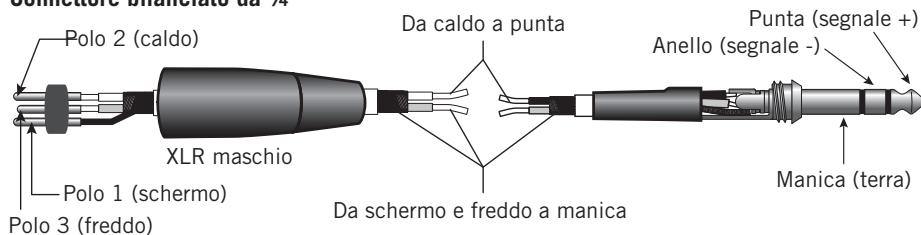

Specifiche

Risposta in frequenza (regolazione sul minimo, guadagno unitario ± 3 dB)

Da mic a princ. (Mic to Main)	20 Hz ~ 30 KHz
Da linea a princ. (Line to Main)	20 Hz ~ 30 KHz
Da ritorno aus. a princ. (Aux Return to Main)	20 Hz ~ 30 KHz
Da linea a mandata aus. (Line to Aux Send)	20 Hz ~ 30 KHz

Distorsione armonica totale (regolazione sul minimo, uscita +4 dBu, guadagno unitario, FPB 1 kHz /30 kHz)

Da mic/linea a princ. (Mic/Line to Main) (canale mono)	< 0,03%
Da linea a princ. (Line to Main) (canale stereo)	< 0,03%
Da linea a mandata aus. (Line to Aux Send)	< 0,03%

Rumore equivalente in ingresso (Filtro "A" attivo, ingresso in corto)

Mic (regolazione sul minimo, impostazione fader "0")	< - 90 dB 20 HZ ~ 30 KHZ ponderato A
Linea (Line) (regolazione sul minimo, impostazione fader "0")	< -90 dB 20 HZ ~ 30 KHZ ponderato A

Guadagno di tensione massimo

Da mic a princ.	63 dB
Da linea a princ. (Mic to Main) (canale mono)	39 dB
Da linea/tape a princ. (Line/Tape to Main) (canale stereo)	26 dB
Da mic a mandata aus. (Mic to Aux Send)	63 dB
Da linea a mandata aus. (Line to Aux Send) (canale stereo)	29 dB

Rumore residuo (FPB da 30 kHz, tutti i comandi sul minimo)

Principale (Main), tutti i fader sul min	- 105 dBu ponderato A
Mandata aus. (Aux Send), tutti i fader sul min	- 94 dBu ponderato A

Crosstalk (FPB 1 kHz / 30 kHz)

Canale - Canale (regolazione sul minimo, impostazione fader "0")	> 75 dB ponderato A
Ingresso - uscita	> 60 dB ponderato A

Specifiche

Indicatori di PICCO

Mic (canale mono) + 16 dBu

Linea (Line) (canale stereo) + 16 dBu

Uscita cuffie (carico 600 ohm) + 20 dBu

Livello di ingresso massimo (1 kHz, ± 3 dB)

Ingresso mic (canale mono) + 16 dBu

Ingresso di linea (canale mono) + 40 dBu

Equalizzatore dei canali di ingresso (± 3 dB)

Alto ± 15 dBu

Medio ± 15 dBu

Basso ± 15 dBu

Alimentazione phantom 48 V ± 3 V

Requisiti di alimentazione 18 V c.a. 1.000 mA

Consumo di potenza < 18 W

Dimensioni (Largh., Prof., Alt.) 12,9" x 11,7" x 3"
327 mm x 298 mm x 75 mm

Peso 5,0 lb / 2,3 kg

Alimentazione bus USB USB 2,0 + 5 V c.c. 0,5 A max.
USB A- TIPO FEMMINA

Effetti DSP interno 100 predefiniti

Elenco dei programmi degli effetti digitali (solo per il modello MXP124FX)

Numero	Effetto	Parametro
00-09	Echo	Intervallo di ritardo: 145 ~ 205 ms
10-19	Echo + Verb	Intervallo di ritardo: 208 ~ 650 ms Tempo di decadimento: 1,7~2,1 s
20-29	Tremolo	Velocità: 0,6 ~ 5 Hz
30-39	Plate	Tempo di decadimento: 0,9 ~ 3,6 s
40-49	Chorus	Velocità: 0,92 ~ 1,72 Hz
50-59	Vocal	Tempo di decadimento riverb.: 0,8 ~ 0,9 s Pre-ritardo: 0 ~ 45 ms
60-69	Rotary	Profondità di modulazione: 20 ~ 80 %
70-79	Small Room	Tempo di decadimento: 0,7~2,1 s Pre-ritardo: 20 ~ 45 ms
80-89	Flanger + Verb	Tempo di decadimento: 1,5 ~ 2,9 s Velocità: 0,8 ~ 2,52 Hz
90-99	Large Hall	Pre-ritardo: 23 ~ 55 ms

ENGLISH

FRANÇAIS

DEUTSCHE

ESPAÑOL

ITALIANO

Base/supporto per microfono (accessorio venduto separatamente)

I mixer MixPad MXP124 e MXP124FX possono essere montati su un supporto per microfono facendo ricorso al kit supporto per microfono, che è un accessorio opzionale. Le operazioni seguenti descrivono come montare il mixer MixPad a un supporto per microfono.

1. Capovolgere il mixer.
2. Allineare le viti di montaggio del supporto del microfono **(A)** con gli inserti filettati del MixPad **(B)**.
3. Avvitare il supporto del microfono al mixer MixPad, accertandosi che le due viti siano serrate in modo saldo.
4. Capovolgere nuovamente il mixer e fissare il supporto a una base per microfono.
5. Per regolare l'angolazione del mixer, allentare il galletto **(C)**, ruotare il mixer nell'angolazione desiderata e serrare nuovamente il galletto.

Nota: fare attenzione quando si posiziona il mixer su un supporto, in modo da essere certi che si trovi su una superficie stabile e in piano e che non si ribalti. Disporre i cavi parallelamente alla base del microfono con sufficiente gioco in modo che non siano tirati.

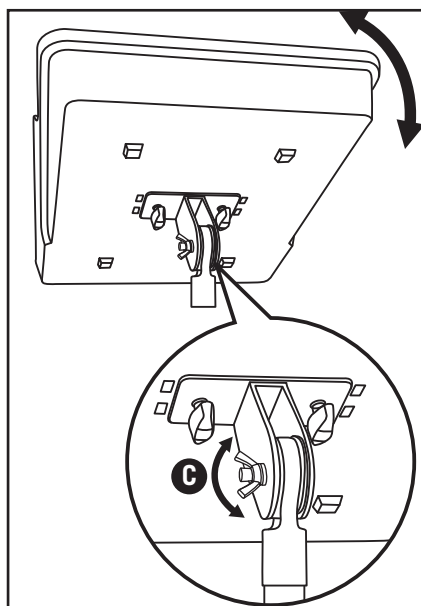
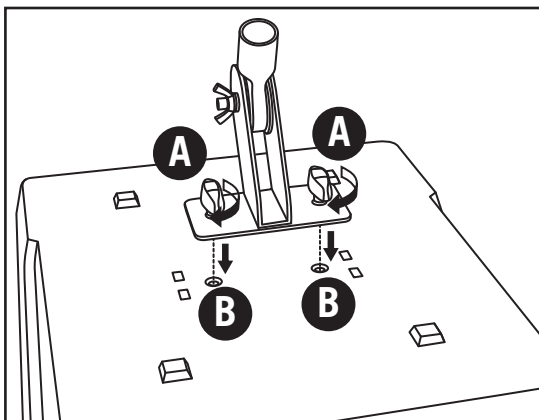

Schema a blocchi

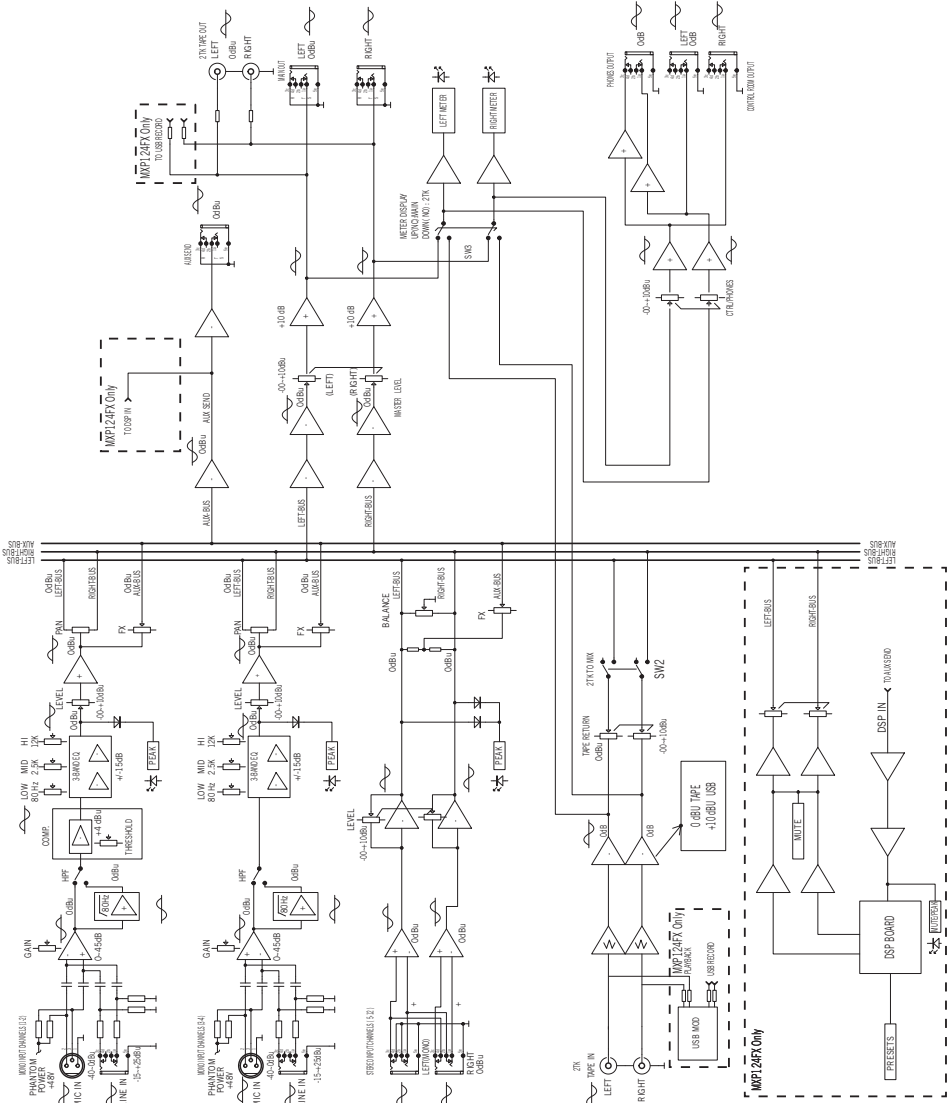

Samson Technologies Corp.
45 Gilpin Avenue
Hauppauge, New York 11788-8816
Phone: 1-800-3-SAMSON (1-800-372-6766)
Fax: 631-784-2201
www.samsontech.com

Free Manuals Download Website

<http://myh66.com>

<http://usermanuals.us>

<http://www.somanuals.com>

<http://www.4manuals.cc>

<http://www.manual-lib.com>

<http://www.404manual.com>

<http://www.luxmanual.com>

<http://aubethermostatmanual.com>

Golf course search by state

<http://golfingnear.com>

Email search by domain

<http://emailbydomain.com>

Auto manuals search

<http://auto.somanuals.com>

TV manuals search

<http://tv.somanuals.com>